



Guide d'utilisation

Lave-linge

WAG L4 E100

WAG L6 E100

WAG L7 E100

Bienvenue dans le monde d'Electrolux

Nous vous remercions de la confiance que vous nous témoignez en choisissant un appareil Electrolux qui, nous l'espérons, vous accompagnera agréablement au fil du temps. Au travers d'une large gamme de produits de qualité, la volonté d'Electrolux est de vous rendre la vie plus agréable. Vous pouvez en voir quelques exemples sur la couverture de cette notice. Nous vous invitons à prendre quelques minutes pour découvrir ce guide qui vous permettra de profiter au mieux de tous les avantages de votre nouvel appareil.

Nous vous assurons que son utilisation vous offrira jour après jour satisfaction et sérénité.

A bientôt.

Sommaire

Notice d'utilisation	6
Avertissements importants	6
Description de l'appareil	10
Boîte à produits	10
Bandeau de commande	11
Fenêtre d'Affichage	11
Première Utilisation	12
Personnalisation	12
Signal sonore	12
Sécurité enfant	12
Utilisation quotidienne	13
Charger le linge	13
Dosage des produits lessiviels	13
Sélection du programme souhaité	14
Sélection de la vitesse d'essorage ou de la fonction Arrêt Cuve Pleine	14
Touche des options de programme	15
Sélection de l'option Prélavage	15
Sélection de l'option Taches	15
Sélection de l'option Sensibles	16
Sélection de l'option Temps	16
Fenêtre d'Affichage	16
Départ différé	16
Durée du programme sélectionné	16
Sélection d'option incorrecte	17
Codes d'alarme	17
Fin du programme	17

Sélection de la touche «Départ différé»	17
Sélection de la touche «Départ/Pause»	17
Affichage du déroulement du programme	18
Sélection du rinçage supplémentaire	19
Modification d'une option ou d'un programme en cours	19
Interruption d'un programme	19
Annulation d'un programme	19
Ouverture du hublot en cours de programme	19
Fin du programme	20
Programmes de lavage	21-22
Informations sur les programmes	23-24
Comment faire un lavage?	25-29
Le tri du linge	25
Températures	25
Avant de charge le linge	25
Charges maximales	26
Poids du linge	26
Traitement des taches	27
Choix de la lessive	27
Dosage des produits lessiviels et additifs	28
Degrés de dureté de l'eau	28
Produits lessiviels et additifs	28
Assouplissant	29
Entretien et nettoyage	30
Détartrage de l'appareil	30
Après chaque lavage	30
La carrosserie	30
La boîte à produits	30
Logement de la boîte à produits	31
La pompe	31
Le filtre du tuyau d'alimentation	32

Précautions contre le gel	33
Vidange de secours	34
En cas d'anomalie de fonctionnement	34-37
<hr/>	
Caractéristiques techniques	38
<hr/>	
Données de consommation	39
<hr/>	
Installation	40-44
<hr/>	
Débridage	40
Emplacement et mise à niveau	42
Raccordement d'eau	42
Dispositif de blocage de l'eau	43
Vidange de l'eau	43
Branchement électrique	44
Environnement	45
<hr/>	
Élimination de l'appareil	45
Élimination de l'ancien appareil	45
Conseils écologiques	45

Notice d'utilisation

Avertissements importants

Avant la première mise en service

- La sécurité de nos appareils Electrolux est conforme aux règles reconnues de la technique et à la législation sur la sécurité des appareils. Cependant, en tant que Fabricant, nous vous rappelons toutefois les règles de sécurité suivantes. Lisez-les dans leur intégralité avant l'installation et l'utilisation de l'appareil.
- Pour des raisons de sécurité et dans le but de garantir un usage correct de l'appareil, nous vous invitons à lire attentivement cette notice d'utilisation ainsi que les recommandations et les avertissements qu'elle contient avant de procéder à l'installation et à la première utilisation de l'appareil. Pour éviter toute erreur ou accident, assurez-vous que les utilisateurs de cet appareil aient pris parfaitement connaissance de son fonctionnement et des mesures à observer en matière de sécurité. Conservez cette notice d'utilisation avec votre appareil. Si l'appareil devait être vendu ou cédé à une autre personne, assurez-vous que la notice d'utilisation l'accompagne. Le nouvel utilisateur pourra alors être informé du fonctionnement de celui-ci et des avertissements s'y rapportant.
- Avant la première installation vérifiez si l'appareil n'a pas été endommagé pendant le transport. Ne procédez pas à l'installation d'un appareil endommagé. Si l'appareil présente un endommagement, adressez-vous à votre magasin vendeur.
- Si votre appareil est livré au cours d'un mois d'hiver, lorsque la température est inférieure à 0°C, laissez le lave-linge dans un local à température ambiante pendant 24 heures avant de le mettre en service.

Sécurité générale

- Il est interdit de modifier les caractéristiques techniques, de tenter de modifier l'appareil de quelque façon que ce soit.
- Le hublot s'échauffe au cours des programmes de lavage à température élevée. Ne le touchez pas !
- Assurez-vous que vos animaux domestiques ne puissent pas pénétrer dans le tambour. Pour éviter cela, vérifiez l'intérieur du tambour avant chaque utilisation de l'appareil.

- Les objets tels que les pièces de monnaie, les épingles de sûreté, les clous, les vis, les cailloux ou tout autre objet dur, tranchant, peuvent provoquer d'importants dégâts et ne doivent pas être placés dans le lave-linge.
- N'utilisez que les quantités de lessive et d'assouplissant indiquées par le fabricant. Une quantité excessive pourrait endommager le linge. Conformez-vous aux doses préconisées par les fabricants.
- Groupez les petits articles, tels que les chaussettes, ceintures lavables en machine etc., dans un petit sac de toile ou une taie, afin d'éviter que ces pièces ne glissent entre le tambour et la cuve.
- Ne lavez pas en machine le linge avec des baleines, les tissus non ourlés ou déchirés.
- Débranchez toujours la prise de courant et fermez le robinet d'arrivée d'eau après chaque utilisation, et avant le nettoyage et l'entretien de l'appareil.
- N'essayez en aucun cas de réparer l'appareil vous-même. Les réparations effectuées par du personnel non qualifié peuvent provoquer des blessures ou le mauvais fonctionnement de l'appareil. Contactez le service après-vente de votre magasin vendeur. Exigez des pièces de rechange certifiées Constructeur.

Installation

- Cet appareil est lourd. Faites attention lors de son déplacement.
- Lors du déballage, vérifiez que l'appareil n'est pas endommagé. En cas de doute, ne l'utilisez pas et contactez le magasin vendeur.
- L'appareil doit être débridé avant la première utilisation. L'élimination incomplète des dispositifs de protection pour le transport pourrait occasionner des dommages à l'appareil ou aux meubles voisins (reportez-vous au chapitre concerné). L'appareil doit être débranché lors de l'opération de débridage.
- Assurez-vous, après avoir installé l'appareil, que celui-ci ne repose pas sur le tuyau d'alimentation ou le tuyau de vidange ou sur le câble d'alimentation.
- Si la machine est placée sur une moquette, ajustez les pieds afin de permettre à l'air de circuler librement autour de l'appareil.
- Assurez-vous, après avoir installé l'appareil, qu'aucun tuyau ou raccord ne fuit.
- Si l'appareil est installé dans un endroit exposé au gel, veuillez lire attentivement le chapitre «protection contre le gel».
- Ne confiez les travaux hydrauliques nécessaires à l'installation de l'appareil qu'à un plombier qualifié.

- Si l'installation électrique de votre habitation nécessite une modification pour le branchement de votre appareil, faites appel à un électricien qualifié.

Utilisation

- Votre appareil est destiné à un usage domestique normal. Ne l'utilisez pas à des fins commerciales ou industrielles ou pour d'autres buts que celui pour lequel il a été conçu.
- Lavez en machine uniquement les articles pouvant supporter ce traitement. Suivez les indications se trouvant sur l'étiquette dont chaque article est muni.
- Ne surchargez pas l'appareil. Voir le chapitre correspondant dans cette notice d'utilisation.
- Avant le lavage, videz les poches et fermez les boutons et les fermetures à glissière. Evitez de laver les articles effilochés ou déchirés, et traitez avant le lavage les taches de peinture, d'encre, de rouille et d'herbe. Les soutiens-gorge à armature NE doivent PAS être lavés en machine.
- Les articles détachés à l'essence, à l'alcool, au trichloréthylène, etc. ne doivent pas être mis dans un lave-linge. Si de tels détachants sont utilisés avant le lavage en machine, il faudra attendre que le produit se soit évaporé avant d'introduire les articles dans l'appareil.
- Le câble d'alimentation ne doit jamais être tiré au niveau du câble, mais toujours au niveau de la prise.
- N'utilisez jamais le lave-linge si le câble d'alimentation, le bandeau de commande, le plan de travail ou le socle sont endommagés de manière telle que l'intérieur de l'appareil est accessible.

Sécurité des enfants

- Cet appareil n'est pas destiné à être utilisé par des enfants ou des personnes dont les capacités physiques, sensorielles ou mentales, ou le manque d'expérience et de connaissance les empêchent d'utiliser l'appareil sans risque lorsqu'ils sont sans surveillance ou en l'absence d'instruction d'une personne responsable qui puisse leur assurer une utilisation de l'appareil sans danger.
- Veillez à ce que les enfants ne touchent pas l'appareil et ne l'utilisent pas comme un jouet.
- Les matériaux d'emballage (par ex. les films plastiques, le polystyrène) représentent un danger pour les enfants - risque d'asphyxie ! Conservez-les hors de la portée des enfants
- Rangez les détergents dans un endroit sûr, hors de portée des enfants.

- Assurez-vous que les enfants ou vos animaux domestiques ne puissent pas pénétrer dans le tambour. Pour cela, la machine est dotée d'un dispositif spécial. Pour activer ce dispositif, tournez le bouton (sans appuyer) situé à l'intérieur du hublot dans le sens des aiguilles d'une montre jusqu'à ce que la rainure soit horizontale. Si nécessaire, utilisez une pièce de monnaie. Pour désactiver ce dispositif et permettre la fermeture du hublot, tournez le bouton dans le sens inverse des aiguilles d'une montre jusqu'à ce que la rainure soit verticale.

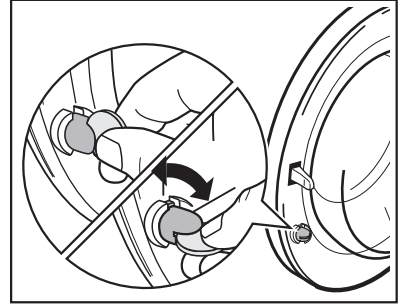

Description de l'appareil

Votre nouveau lave-linge répond à toutes les exigences de traitement moderne du linge en économisant l'eau, l'énergie et la lessive.



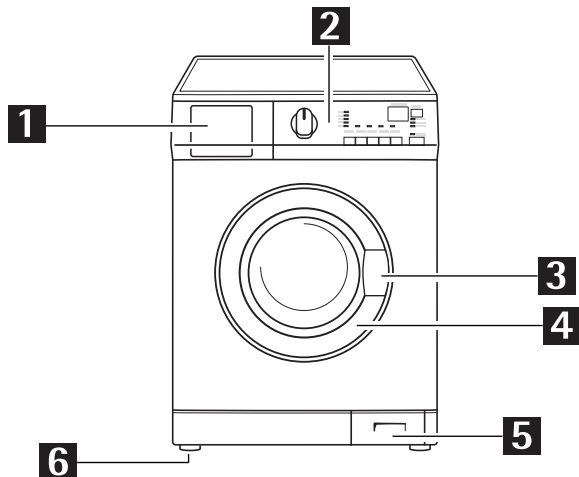

L'éco clapet permet d'utiliser toute la lessive et d'économiser l'eau et donc l'énergie.

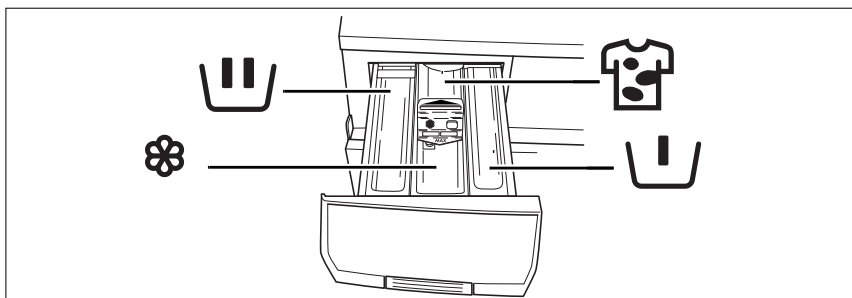

- | | | | |
|----------|---------------------------------|----------|---------------------|
| 1 | Boîte à produits | 4 | Plaque signalétique |
| 2 | Bandeau de commande | 5 | Pompe de vidange |
| 3 | Poignée d'ouverture de la porte | 6 | Pieds réglables |

Boîte à produits



-  Lessive en poudre pour programmes avec **prélavage**
-  Lessive en poudre ou liquide pour le **lavage principal**
-  **Additifs liquides:** assouplissant, amidon...
-  Sel détachant pour programmes **avec l'option TACHES**

Bandeau de commande

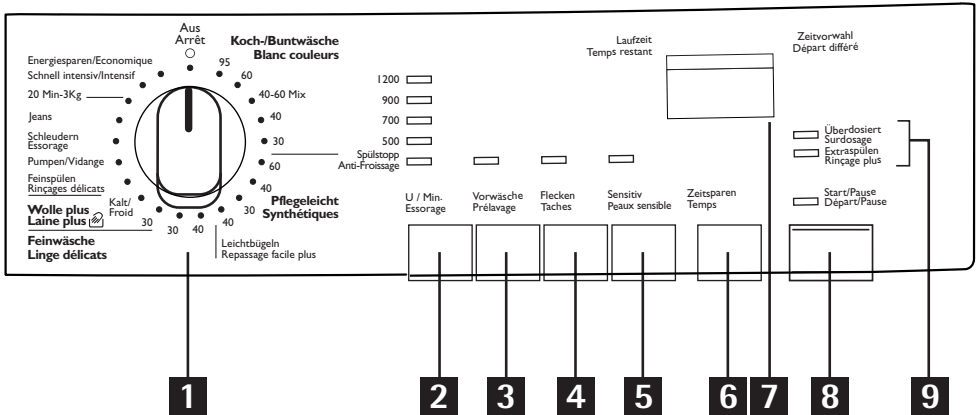

- 1** Sélecteur de programmes
- 2** Touche «Essorage»
- 3** Touche «Prélavage»
- 4** Touche «Taches»
- 5** Touche «Peaux Sensible»
- 6** Touche «Temps»
- 7** Fenêtre d'affichage
- 8** Touche «Départ/Pause»
- 9** Touche «Départ différé»
- 10** Affichage du déroulement du programme



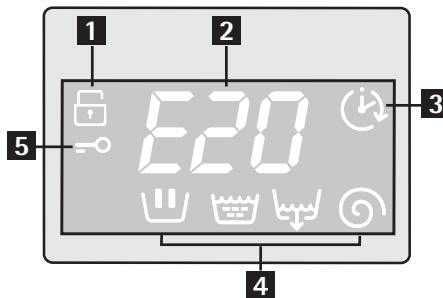

i Dorénavant, le sélecteur de programmes, les différentes touches et l'affichage du déroulement du programme seront signalés dans toute la notice par les numéros correspondants indiqués dans le tableau ci-dessus.

Fenêtre d'Affichage



- 1** Symbole de la Sécurité Enfant
- 2** Consultez le paragraphe Fenêtre d'Affichage
- 3** Symbole du Départ Différé
- 4** Symboles de déroulement programme
- 5** Symbole du verrouillage de la porte (hublot bloqué)

Première Utilisation

-  Assurez-vous que les raccordements électriques et hydrauliques sont conformes aux instructions d'installation.
-  Retirez le bloc en polystyrène et tout autre matériel se trouvant dans le tambour.
-  Versez 2 litres d'eau dans le bac de lavage principal  du tiroir pour activer **l'éco clapet**. Puis lancez un cycle coton à la température maximale, sans placer de linge dans la machine, afin d'éliminer du tambour et de la cuve les résidus de matériaux utilisés lors de la fabrication. Versez 1/2 mesure de lessive dans la boîte à produits et lancez la machine.

Personnalisation

Signal sonore

L'appareil est doté d'un dispositif sonore qui retentit dans les cas suivants:

- à la fin du cycle
- en cas de anomalie de fonctionnement

Mettez l'appareil sous tension en appuyant les touches **3** et **4** simultanément pendant environ 6 secondes, le signal sonore est désactivé (Le signal reste actif uniquement en cas d'alarme).

Pour le réactiver, répétez la même manipulation.

Sécurité enfant

Cette option permet de d'éviter le départ d'un programme par inadvertance ou la modification d'un programme en cours.

Elle reste active même si l'appareil n'est pas en fonctionnement.

Il y a deux types de verrouillages:

- si l'option est activée avant d'appuyer sur la touche **8**, il est impossible de démarrer la machine.
- si l'option est activée après avoir appuyé sur la touche **8**, il n'y a aucun changement possible d'options ou de programme. Le cycle se fait et vous devez désactiver l'option pour faire un nouveau cycle.

Pour activer la sécurité enfant vous devez mettre l'appareil sous tension puis appuyer simultanément sur les touches **4** et **5** jusqu'à l'apparition du symbole  dans la fenêtre d'affichage.

Pour désactiver la sécurité enfant, répétez la même manipulation.

Utilisation quotidienne

- i** Nous vous recommandons de faire régulièrement des cycles de lavage à haute température (90° ou 95°C selon le modèle) dans un but sanitaire (bactéries, odeurs, ...).

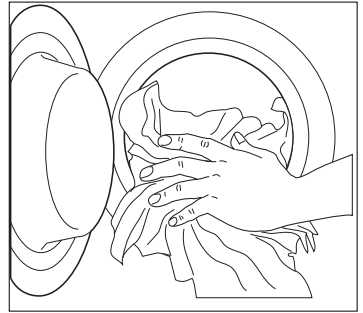

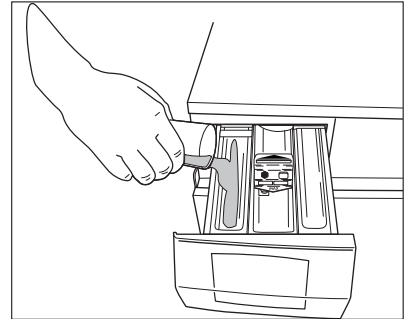

Charger le linge

1. Ouvrez le hublot avec précaution vers l'extérieur à l'aide de la poignée. Placez les articles un à un dans le tambour, en les dépliant le plus possible.
2. Appuyez fortement sur le hublot. L'enclenchement du verrouillage doit être audible.
Attention! Ne coincez pas de linge entre le hublot et le joint en caoutchouc.



Dosage des produits lessiviels

Votre lave-linge a été conçu de manière à réduire vos consommations en eau et produits lessiviels, réduisez donc les doses préconisées par les fabricants de lessive.

1. Tirez la boîte à produits jusqu'à la butée. Dosez la lessive en poudre, versez-là dans le compartiment pour le lavage  et, si vous souhaitez effectuer le «prélavage», versez la lessive dans le compartiment .

Pour les programmes avec l'option TACHES versez le sel détachant dans le compartiment . Si vous utilisez un autre type de lessive, reportez-vous au paragraphe «produits lessiviels et additifs» du guide de lavage. Si vous utilisez un autre type de lessive, reportez-vous au paragraphe «produits lessiviels et additifs» du guide de lavage.

2. Versez, le cas échéant, l'assouplissant dans le compartiment  (sans dépasser le niveau «MAX»). Fermez doucement la boîte à produits.

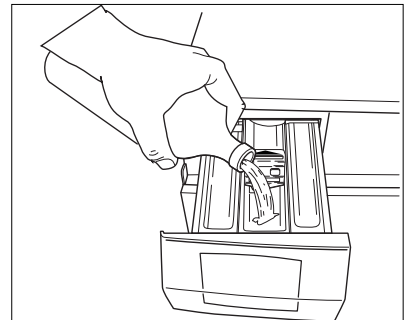

Sélection du programme souhaité

Vous trouverez le programme approprié pour le type de linge dans le tableau de programmes (voir paragraphe Tableau de programmes).

Tournez le sélecteur sur le programme souhaité. Le programmeur détermine le mode de lavage (par exemple niveau d'eau, mouvement du tambour, nombre de rinçages) en fonction de la nature et du degré de salissure du linge, ainsi que la température de l'eau de lavage.

Le voyant de la touche **8** se met à clignoter et l'affichage montre la durée du programme sélectionné.

Le sélecteur de programmes peut être tourné vers la droite ou vers la gauche. Positionnez-le sur **«O» (Aus Arrêt)** pour réinitialiser le programme/mettre hors tension la machine.

À la fin du programme, le sélecteur doit être tourné sur la position «O» pour permettre de mettre à l'arrêt l'appareil.

Attention!

Si vous tournez le sélecteur de programmes sur un autre programme quand le cycle est en cours, le voyant de la touche **8** clignote en jaune trois fois et le message **Err** s'affiche pour indiquer l'erreur de sélection. Le lave-linge n'effectuera pas le nouveau programme sélectionné.

Sélection de la vitesse d'essorage ou de la fonction Arrêt Cuve Pleine

Appuyez par pressions successives sur la touche **2** pour modifier la vitesse d'essorage si vous souhaitez que le linge soit essoré à une vitesse différente de celle que vous propose le lave-linge. Le voyant correspondant s'allumera.

Les vitesses maximum sont:

- 1200 trs/min pour le modèle WA GL 4E100
- 1400 trs/min pour le modèle WA GL 6E100
- 1600 trs/min pour le modèle WA GL 7E100;

En ce qui concerne les vitesses maximales prévues par chaque programme, consultez le chapitre **«Programmes de lavage»**.

«Arrêt cuve pleine» : en choisissant cette option, l'eau du dernier rinçage n'est pas évacuée pour éviter le froissement du linge. Une fois le programme terminé, dans la fenêtre d'affichage **U** clignote, le symbole «Porte» reste affiché, le voyant de la touche **8** s'éteint et le hublot est bloqué pour signaler que l'eau doit être vidangée.

Pour vidanger l'eau:

- tournez le sélecteur de programme sur «O»
- sélectionnez le programme «Vidange» ou «Essorage»
- réduisez la vitesse d'essorage si nécessaire en appuyant sur la touche correspondante
- appuyez sur la touche **8**
- à la fin du programme,  clignote dans la fenêtre d'affichage. Le symbole «Porte» disparaît et le hublot peut être ouvert.

Touches des options de programme

Selon le programme, différentes fonctions peuvent être combinées. Ces dernières doivent être sélectionnées après le choix d'un programme et avant la sélection de la touche **8**.

En tout cas, si vous sélectionnez une option incompatible avec un programme ou une option déjà sélectionnée, le message **Err** s'affichera sur la fenêtre d'affichage et le voyant de la touche **8** clignotera en jaune pendant quelques secondes.



Pour la **compatibilité** des options avec les programmes de lavage consultez le tableau «Programmes de lavage».

Sélection de l'option Prélavage

Sélectionnez cette option si vous souhaitez que votre linge soit prélavé à 30°C avant le lavage principal.

Le prélavage se termine par un bref essorage pour les programmes coton et synthétiques, alors que pour le programme linge délicat, seule la vidange de l'eau est effectuée.

Le voyant correspondant s'allume.

Sélection de l'option Taches

Pour le traitement, avec un sel détachant, du linge très sale ou taché (lavage principal prolongé avec entraînement du produit optimisé pendant le lavage).

Cette fonction **n'est pas compatible** avec des températures de lavage inférieures à 40°C.

Attention! Si vous souhaitez effectuer un programme avec l'option Taches, versez le sel détachant dans le bac .

Sélection de l'option Sensibles

En appuyant sur cette touche, l'intensité de lavage sera réduite. L'appareil ajoutera un rinçage dans les programmes «BLANC COULEURS» et «SYNTHETIQUES».

Cette option est recommandée pour les couleurs fragiles.

Sélection de l'option Temps

Le lave linge propose par défaut le cycle «Linge normalement sale». Le cycle peut être écourté en utilisant la touche «Temps».

En appuyant sur cette touche une fois, le voyant correspondant s'allume et vous pourrez réduire la durée du cycle de lavage pour du linge sali ou quotidien.

L'écran affiche le temps de lavage réduit. À utiliser pour les articles sales au quotidien.

En appuyant sur cette touche deux fois, le voyant correspondant reste allumé et il sera possible de réduire la durée de lavage pour du linge très peu sale. L'écran affichera le temps réduit. À utiliser pour les articles portés brièvement.

La charge de linge maximum est de 3,5 kg pour le coton et 2 kg pour les synthétiques et linge délicats.

Fenêtre d'Affichage

L'écran affiche les informations suivantes:

Durée du programme sélectionné

Après sélection d'un programme, la durée s'affiche en heures et en minutes (par exemple **2.05**). Après avoir appuyé sur la touche **8**.

La durée est calculée automatiquement sur la base de la charge maximum recommandée pour chaque type de tissu.

Après le départ du programme, le temps restant est réactualisé toutes les minutes.

Départ différé

Le départ différé sélectionné (20 heures max) réglé au moyen de la touche correspondante, apparaît pendant quelques secondes, puis la durée du programme précédemment sélectionné s'affiche.

Le symbole de la phase correspondante  s'affiche.

Le décompte s'affiche dans la fenêtre d'affichage (heure par heure, puis 90, et minute par minute à partir de 60 min).

Sélection d'option incorrecte

Si une option choisie n'est pas compatible avec le programme de lavage sélectionné, le message **Err** s'affiche pendant environ quelques secondes et le voyant de la touche **8** commence à clignoter en jaune.

Codes d'alarme

En cas de anomalie de fonctionnement, certains codes d'alarme s'affichent, par exemple **E20** (voir le paragraphe «Anomalie de fonctionnement»).

Fin du programme

A la fin du programme, un zéro clignotant (**0**) s'affiche sur la fenêtre d'affichage, le symbole **⇒○** «Porte» disparaît de l'écran et le hublot peut être ouvert.

Sélection la touche «Départ/Pause»

Pour lancer le programme sélectionné, appuyez sur la touche **8**; le voyant correspondant cesse de clignoter en rouge et reste fixe.

Le symbole **⇒○** «Porte» apparaît sur l'écran pour indiquer que l'appareil a démarré et que le hublot est verrouillé.

Le symbole **⇒○** «Porte» signale si le hublot peut être ouvert ou non :

- symbole **⇒○** visible sur l'écran: le hublot ne peut pas être ouvert. L'appareil est en cours de fonctionnement.
- symbole **⇒○ NON** visible sur l'écran: le hublot peut être ouvert. Le programme de lavage est terminé.

Pour interrompre un programme en cours, appuyez sur la touche **8**: le voyant se met à clignoter en rouge.

Pour faire repartir le programme là où il a été interrompu, appuyez de nouveau sur la touche **8**.

Si vous avez sélectionné un départ différé, le lave-linge commence son décompte.

Lorsqu'une option incorrecte est sélectionnée, le voyant de la touche **8** clignote 3 fois en jaune tandis que le message **Err** s'affiche pendant environ 2 secondes.

Sélection la touche Départ Différé

Le programme de lavage peut être différé de 30 min - 60 min - 90 min, 2 heures puis d'heure en heure jusqu'à un maximum de 20 heures.

Avant de lancer le programme, si vous souhaitez en différer le départ, appuyez par pressions successives sur la touche **9** pour sélectionner le délai souhaité. Le symbole correspondant s'affiche sur la fenêtre d'affichage.

Le délai sélectionné (jusqu'à 20 heures) s'affiche dans la fenêtre d'affichage pendant environ 3 secondes, puis la durée du programme apparaît de nouveau. Vous devez sélectionner cette option après avoir réglé le programme et avant d'appuyer sur la touche **8**.

Vous pouvez modifier ou annuler le Départ Différé à n'importe quel moment, avant d'appuyer sur la touche **8**.

Si, durant la durée du départ différé, il est nécessaire d'ajouter du linge, mettez d'abord le lave-linge en pause en appuyant sur la touche **8**. Lorsque vous refermez le hublot, appuyez de nouveau sur la touche **8**.

Sélection du départ différé.

- Sélectionnez le programme et les options souhaitées.
- Sélectionnez le Départ Différé
- Appuyez sur la touche **8**: le lave-linge commence son décompte. Le programme se déclenche à l'expiration du délai sélectionné.

Annulation du Départ Différé après avoir appuyé sur la touche **8**:

- Appuyez sur la touche **8**.
- Appuyez sur la touche Départ Différé une fois jusqu'à ce que le symbole  soit affiché.
- Appuyez de nouveau sur la touche **8**.

Important!

- Le délai sélectionné ne peut être modifié qu'après la sélection d'un nouveau programme.
- Le Départ Différé ne peut pas être sélectionné avec le programme Vidange.

Affichage du déroulement du programme

Sur la fenêtre d'affichage apparaissent les symboles indiquant les différentes phases de lavage.

En appuyant sur la touche **8**, l'écran visualise le symbole correspondant à la phase de lavage en cours.

- | | |
|---|----------|
|  | Lavage |
|  | Rinçages |
|  | Vidange |
|  | Essorage |



Lorsque le voyant «SURDOSAGE» s'allume à la fin du programme, cela signifie que trop de lessive a été utilisé.



Lorsque vous sélectionnez le rinçage supplémentaire, le voyant «RINCAGE+» s'allume.

Sélection du rinçage supplémentaire

La machine a été conçue pour consommer peu d'eau. Pour les personnes particulièrement sensibles, il peut être toutefois nécessaire de rincer le linge avec une quantité d'eau supérieure (rinçage supplémentaire)..

Appuyez simultanément sur les touches **Essorage** et **Prélavage** pendant 6 secondes: le voyant «RINCAGE+» s'allume sur l'affichage du déroulement du programme. Cette fonction reste activée en permanence. Si vous souhaitez l'annuler, appuyez de nouveau sur les mêmes touches jusqu'à ce que le voyant «RINCAGE+» s'éteigne.

Modification d'une option ou d'un programme en cours

Il est possible de modifier n'importe quelle option d'un programme en cours avant que l'appareil ne l'exécute. Avant d'effectuer un changement, vous devez mettre la machine en pause en appuyant sur la touche **8**.

Si le programme est en cours, il est possible de le modifier seulement en le réinitialisant. Tournez le sélecteur sur «UIT/ARRET» puis sur le nouveau programme. Lancez le nouveau programme en appuyant de nouveau sur la touche **8**. L'eau reste dans la cuve.

Interruption d'un programme



Appuyez sur la touche **8** pour interrompre le programme en cours; le voyant correspondant se met à clignoter. Appuyez de nouveau sur la même touche pour redémarrer le programme.

Annulation d'un programme

Pour annuler un programme en cours, tournez le sélecteur sur «UIT/ARRET». Vous pouvez à présent sélectionner un nouveau programme.

Ouverture du hublot en cours de programme



Commencez par mettre la machine en Pause, en appuyant sur la touche «Départ/Pause».

- Si le symbole «Porte»  disparaît de l'écran, le hublot peut être ouvert.
- Si le symbole «Porte»  ne s'éteint pas, cela signifie que la machine est déjà en phase de chauffe, que le niveau d'eau dépasse la partie inférieure du hublot.
- S'il n'est pas possible de l'ouvrir mais que cela est absolument nécessaire, mettez le lave-linge hors tension en tournant le sélecteur sur «UIT/ARRET».

Au bout quelques minutes, le hublot pourra être ouvert (**Attention au niveau et à la température de l'eau!**). Pour faire repartir le programme, il faudra le sélectionner de nouveau.

Fin du programme

Le lave-linge s'arrête automatiquement. Le symbole «**Départ/Pause**» s'éteint, l'affichage «**D**» clignote et un signal sonore retentit pendant quelques minutes.

Si vous avez sélectionné l'option «Arrêt cuve pleine» , le symbole  «Porte» reste allumé et le hublot reste bloqué pour indiquer qu'il faut vidanger l'eau avant d'ouvrir le hublot.

Pour vidanger l'eau, veuillez consulter le paragraphe de la partie «Arrêt Cuve Pleine».

A la fin du cycle, tournez la manette du sélecteur de programmes sur la position «**UIT/ARRET**» pour mettre à l'arrêt le lave linge.

Sortez le linge et vérifiez que le tambour est vide.

Débranchez la prise de courant et fermez le robinet d'alimentation en eau.

Laissez le hublot ouvert pour éviter la formation de moisissures et de mauvaises odeurs.

Programmes de lavage

Programme/ Température	Type de linge	Options	Description du programme
Blanc 95°-60°	Blancs, articles très sale coton an en lin	Réduction d'essorage/Arrêt cuve pleine/ Prélavage - Taches Sensibles - Temps - Rinçage+	Lavage entre 95°C et 60°C 3 rinçages Essorage long à la vitesse maximale
Couleurs 60°-40°-30° 40-60 MIX	Linge de couleur en coton ou en lin	Réduction d'essorage/Arrêt cuve pleine/ Prélavage - Taches(*) Sensibles - Temps(**) - Rinçage+	Lavage entre 60°C et 30°C 3 rinçages Essorage long à la vitesse maximale
Synthétiques 60° - 40° - 30°	Synthétiques ou tissus mélangés,	Réduction d'essorage/Arrêt cuve pleine/ Prélavage - Taches(*) Sensibles - Temps - Rinçage+	Lavage entre 60°C et 30°C 3 rinçages Essorage bref
40 Repassage Facile Plus	Synthétiques ou tissus mélangés,	Réduction d'essorage/Arrêt cuve pleine/ Prélavage - Rinçage+	Lavage à 40°C 4 rinçages Essorage bref
Linge Délicats 40° - 30°	Tissus délicats, par exemple des rideaux.	Réduction d'essorage/Arrêt cuve pleine/ Prélavage - Taches(*) Temps - Rinçage+	Lavage entre 40°C et 30°C 3 rinçages Essorage bref
Laine/Soie Lavage à la main  30° - ❄️ (Froid)	Programme spécial pour les tissus portant l'étiquette «lavable à la main», «Pure laine, irrétrécissable, lavable en machine» et/ou la soie..	Réduction d'essorage/Arrêt cuve pleine	Lavage entre 30°C et FROID 3 rinçages Essorage bref
Rinçages	Cycle de rinçage séparé pour les articles de lavés à la main.	Réduction d'essorage/Arrêt cuve pleine/ Rinçage+	3 rinçages Essorage bref

(*) **N'est pas compatible** avec des températures de lavage inférieures à 40°C.





(**) **N'est pas compatible** avec 40-60 MIX.

Programmes de lavage

Programme/ Température	Type de linge	Options	Description du programme
Vidange	Pour évacuer l'eau du dernier rinçage des programmes effectués avec Arrêt Cuve Pleine		Vidange
Essorage	Essorage séparé pour le coton.	Réduction d'essorage	Vidange et essorage long à la vitesse maximale
Jeans 40°	Cycle de lavage pour jeans	Réduction d'essorage	Lavage à 40°C 5 rinçages Essorage long
20 MIN. - 3 KG	Cycle de lavage pour linge peu sale ou nécessitant d'être rafraîchi	Réduction d'essorage	Lavage à 30°C 2 rinçages Essorage bref
INTENSIF Charge Maxi 5 kg 60°	A utiliser pour le linge en coton ou mixte légèrement sale ou porté une seule fois.	Réduction d'essorage/Arrêt cuve pleine/ Rinçage+	Lavage à 60°C 2 rinçages Essorage long
ECO 60°	Economie Blanc et coton coloré résistant, articles légèrement ou normalement sales	Réduction d'essorage/ Arrêt cuve pleine/ Prélavage - Taches Sensibles - Rinçage+	Lavage à 60°C 2 rinçages Essorage long à la vitesse maximale
AUS/ARRET	Pour annuler un programme en cours et mettre hors tension la machine.		

Type de linge/Programme	Charge Max.
Blanc/Couleurs	7 kg
Synthétiques et Linge Délicats	3,5 kg
40° Repassage Facile Plus	1,5 kg
Laine Plus (Lavage à la main)/Soie	2 kg
Jeans	3,5 kg
20 MIN. - 3 KG	3 kg
Intensif	5 kg

Informations sur les programmes

40-60 MIX	<p>Programme pour le linge blanc ou de couleur indiqué pour différentes températures de lavage. Ce programme peut être utilisé pour le linge qui, selon son étiquette d'entretien, est généralement lavable à 40°C ou à 60°C et doit être lavé séparément. Ainsi, la capacité du tambour est mieux utilisée et permet ainsi de réaliser une économie d'énergie. Vous obtenez le résultat de lavage d'un programme normal à 60°.</p>
40 Repassage Facile Plus	<p>En choisissant ce programme, le lavage et l'essorage sont effectués en douceur pour éviter le froissement du linge. Il vous sera ainsi plus facile de le repasser. La machine effectuera un rinçage supplémentaire.</p>
Laine/Soie Lavage à la main 	<p>Programmes de lavage pour la laine lavable en machine ainsi que pour les lainages lavables à la main et les tissus délicats portant le symbole « lavage à la main»  et pour le soie.</p>
Rinçages	<p>Avec ce programme, il est possible de rincer et d'essorer les vêtements lavés à la main. La machine effectue 3 rinçages, suivis d'un dernier essorage bref. La vitesse d'essorage peut être réduite en appuyant sur la touche Essorage.</p>
Vidange	<p>Pour évacuer l'eau du dernier rinçage des programmes effectués avec Arrêt Cuve Pleine  Tournez le sélecteur de programme sur «UIT/ARRET», puis sélectionnez le programme Vidange et enfoncez la touche Départ/Pause.</p>
Essorage	<p>Essorage séparé pour les vêtements lavés à la main et après les programmes avec l'option Arrêt Cuve Pleine  Avant de sélectionner ce programme, le sélecteur doit être tourné sur «UIT/ARRET». Vous pouvez choisir la vitesse en appuyant sur la touche correspondante en fonction des tissus à essorer.</p>
Jeans	<p>Cycle de lavage pour laver jeans etc. La température de lavage est de 40°C. La vitesse d'essorage est réduite à 1200 trs/min.</p>

Informations sur les programmes

20 MIN. - 3 KG	<p>Programme complet qui peut être sélectionné avec les options suivantes: «Essorage» et «Départ Différé».</p> <p>Utilisez ce programme pour le linge peu sale ou nécessitant d'être rafraîchis.</p> <p>Charge maxi: 3 kg</p> <p>Température du lavage: 30°C</p> <p>Durée du programme: 20 min. environ</p> <p>Essorage final: 1200 trs/min.</p>
Intensif	<p>Programme de lavage rapide à utiliser pour du linge blanc légèrement sale, coton couleurs résistantes et tissus mixtes.</p>
Economique	<p>Ce programme est réservé au lavage des articles en coton légèrement ou normalement sales. La température sera réduite et la durée de lavage sera prolongée. Ceci permet d'obtenir un lavage efficace tout en économisant de l'énergie.</p>
UIT/Arrêt	<p>Pour réinitialiser un programme et mettre hors tension la machine, tournez le sélecteur sur UIT/ARRET. Il est à présent possible de sélectionner un nouveau programme.</p>

Comment faire un lavage?

Le tri du linge

Nous vous conseillons de trier le linge:

- d'un côté, le linge résistant pouvant supporter un lavage et un essorage énergiques;
- de l'autre, le linge délicat qu'il convient de traiter avec précaution;
- pour les charges mixtes, lessives composées d'articles en fibres de différentes natures, choisissez un programme et une température convenant à la fibre la plus fragile.

Suivez les symboles pour l'entretien des textiles se trouvant sur l'étiquette dont chaque article est muni et les instructions de lavage du fabricant.

Températures

95° ou 90°	pour le lin, coton blanc normalement sales (par exemple torchons, serviettes, nappes, draps ...)
60°/50°	pour les articles bon teint normalement sales (par exemple les chemises, les chemises de nuit, les pyjamas ...), en lin, coton ou fibres synthétiques et pour le coton blanc légèrement sale (par exemple les sous-vêtements).
40°-30°-Froid	pour les articles délicats (par exemple voilages), les mélanges comprenant des fibres synthétiques et les lainages portant l'étiquette «pure laine», lavables en machine, «irrétrécissable».

Avant de charge le linge

Lavez les articles «blanc» et de couleur séparément. Les articles blancs peuvent perdre leur «blancheur» en cours de lavage.

Lorsqu'ils sont lavés pour la première fois, les articles de couleur peuvent perdre de leur couleur et déteindre sur d'autres pièces de linge.

Ils doivent donc être lavés séparément la première fois.

Videz des poches intérieures et des poches des pantalons les petits objets métalliques qu'elles pourraient contenir (clous, épingles, trombones).

Boutonnez les taies d'oreiller, fermez les fermetures à glissière et à pression, les crochets. Nouez les ceintures et les rubans.

Traitez les tâches tenaces avant le lavage.

Frottez les endroits particulièrement sales à l'aide d'un détergent ou d'une pâte spécifique.

Apportez un soin tout particulier aux rideaux. Enlevez les crochets ou placez-les dans une housse ou un filet. Retirez les boutons mal cousus, les épingles et les agrafes.

Charges maximales

La quantité de linge introduite dans le tambour ne doit pas dépasser la capacité maximale de la machine. Cette capacité varie selon la nature des textiles (voir «Programmes de lavage»). Tous les textiles n'ont pas le même volume d'encombrement et le même pouvoir de rétention d'eau.

Règles générales :

Coton, lin: tambour plein mais sans surcharger;

Synthétiques: tambour à moitié de son volume;

Articles délicats et lainages: tambour au tiers de son volume.

Utilisez si possible l'appareil à pleine capacité plutôt qu'avec des charges partielles afin de réaliser des économies d'eau et d'énergie.

Pour le linge très sale ou de tissus d'éponges, réduisez la charge.

Pour une charge de linge mixte, remplissez le tambour en fonction des fibres les plus fragiles.

Poids du linge

Nous vous donnons les poids moyens suivants à titre indicatif:

peignoir de bain	1200 g
serviette	100 g
housse de couette	700 g
drap	500 g
taie d'oreiller	200 g
nappe	250 g
drap de bain	200 g
torchon	100 g
chemise de nuit	200 g
sous-vêtements féminins	100 g
chemise de travail homme	600 g
chemise homme	200 g
pyjama homme	500 g
chemisier	100 g
sous-vêtements homme	100 g

Traitement des taches

Les taches résistantes ne s'éliminent pas toujours avec de l'eau et de la lessive. Il est donc conseillé de les traiter avant le lavage.

Sang: traitez les taches fraîches avec de l'eau froide. Pour les taches sèches, laissez tremper toute la nuit dans de l'eau mélangée à un produit spécial. Savonnez, frottez et rincez.

Peinture à l'huile: tamponnez à l'aide d'un solvant après avoir étalé le vêtement sur un chiffon propre ; répétez plusieurs fois l'opération.

Taches de gras séchées: étalez le vêtement sur un chiffon propre et tamponnez avec de l'essence térébenthine.

Rouille: utilisez un produit anti-rouille en suivant attentivement les conseils du fabricant. Pour les vieilles taches, assurez-vous que la nature du textile supporte le produit.

Taches de moisi: traitez avec un agent de blanchiment (blancs et couleur bon teint seulement).

Herbe: savonnez légèrement, traitez avec un agent de blanchiment (blancs et couleur bon teint seulement).

Crayon à bille et colle: tamponnez à l'acétone (*) après avoir étalé le vêtement sur un chiffon propre.

Rouge à lèvres: tamponnez à l'acétone comme ci-dessus, et traitez les taches avec de l'alcool dénaturé. Éliminez les taches résiduelles des articles blancs avec un agent de blanchiment.

Vin rouge: faites tremper dans de l'eau et un produit nettoyant. Rincez et traitez avec de l'acide acétique ou citrique, puis rincez. Traitez les marques résiduelles avec un agent de blanchiment.

Encre: en fonction du type d'encre, imbibe le tissu d'acétone (*) puis d'acide acétique; traitez les marques résiduelles sur les tissus blancs avec un agent de blanchiment, et rincez.

Cambouis-goudron: étalez un peu de beurre frais sur la tache, laissez reposer puis tamponnez avec de l'essence de térébenthine.

(*) ne pas utiliser d'acétone sur de la soie artificielle.

Choix de la lessive

Les fabricants de lessive indiquent la quantité de lessive à utiliser selon la charge de linge sur les emballages. Conformez-vous aux doses et aux instructions préconisées sur les emballages.

Nous vous déconseillons d'utiliser en même temps plusieurs types de lessive, vous risqueriez d'endommager le linge.

Dosage des produits lessiviels et additifs

Le type et la quantité de lessive à utiliser est en fonction de la charge de linge à laver, du type de tissu, du niveau de salissure et de la dureté de l'eau.

Suivez les instructions du fabricant concernant les quantités à utiliser.

Utilisez moins de lessive si:

- vous lavez peu de linge,
- le linge n'est pas très sale,
- vous constatez qu'il y a trop de mousse pendant le lavage.

Si votre eau est douce, diminuez légèrement les doses. Si elle est calcaire, (l'utilisation d'unanticalcaire est conseillé) ou si le linge est très sale ou taché, augmentez un peu les doses.

Vous obtiendrez le degré de dureté de votre eau en contactant la compagnie de distribution d'eau de votre région ou tout autre service compétent.

Degrés de dureté de l'eau

Niveau	Caractéristique	Degrés	
		Allemands °dH	Français °T.H.
1	douce	0-7	0-15
2	moyenne	8-14	16-25
3	dure	15-21	26-37
4	très dure	> 21	> 37

Remarque: n'utilisez que des produits lessiviels faiblement moussants, vendus dans le commerce, spécialement conçus pour l'utilisation dans les machines à laver. Employez des produits spécifiques pour le lavage de la laine.

Produits lessiviels et additifs

Nous vous déconseillons d'utiliser en même temps plusieurs types de lessive, vous risqueriez d'endommager le linge.

Les lessives en poudre s'utilisent sans restriction.

Les lessives liquides ne doivent pas être utilisées lors de la sélection d'un prélavage.

Pour tout cycle sans prélavage, elles peuvent être versées soit dans une boule doseuse placée directement dans le tambour, soit dans le compartiment lavage, dans les deux cas, il est impératif de démarrer aussitôt le cycle de lavage.

Si vous séchez ensuite votre linge dans un sèche linge, n'oubliez pas de retirer la boule doseuse.

Les lessives liquides sont très indiquées pour des températures peu élevées, à savoir 30°C et 40°C, alors qu'il est conseillé d'utiliser une lessive en poudre pour les températures supérieures, de 60°C à 90°C.

Les lessives en tablettes ou en doses se mettent impérativement dans le compartiment «lavage» de la boîte à produits de votre lave-linge.

Par contre, l'assouplissant ou les additifs d'amidon doivent être versés dans le bac  avant le départ du programme de lavage.

Pour le traitement des taches avant le cycle de lavage, conformez-vous aux doses et aux instructions préconisées par le fabricant du produit. Si vous utilisez du produit de lavage pour traiter les taches, vous devez démarrer immédiatement le cycle de lavage.

Assouplissant

Versez un produit assouplissant sous forme liquide dans le compartiment de la boîte à produits destiné à cet effet. Respectez le dosage indiqué sur le flacon, en fonction de la caractéristique de l'assouplissant utilisé, normal ou concentré.

Ne dépassez pas les doses maximales.

Entretien et nettoyage

Vous devez débrancher l'appareil du réseau électrique avant toute opération de nettoyage ou d'entretien.

Détartrage de l'appareil

Il n'est généralement pas nécessaire de détartrer l'appareil si le produit lessiviel est bien dosé. Si le détartrage s'impose, utilisez un produit spécifique qui ne soit pas corrosif, spécialement conçu pour les lave-linge, que vous pourrez vous procurer dans le commerce.

Respectez le dosage indiqué sur l'emballage.

Après chaque lavage

Laissez le hublot entrouvert après chaque utilisation. Ceci empêchera la formation de moisissures et de mauvaises odeurs à l'intérieur de l'appareil et pour aérer la cuve.

Entretien régulier

Les lavages à basse température peuvent provoquer l'accumulation de résidus à l'intérieur du tambour.

Nous vous conseillons d'effectuer un lavage d'entretien régulier.

Pour lancer un lavage d'entretien :

- Le tambour doit être vide.
- Sélectionnez le programme de lavage pour coton le plus chaud.
- Utilisez une mesure de lessive normale, un type de poudre ayant des propriétés biologiques.

La carrosserie

Nettoyez-la à l'eau savonneuse.

Rincez et séchez soigneusement. N'utilisez jamais de produits abrasifs oucaustiques.

La boîte à produits

La **boîte** doit être nettoyée régulièrement.

1. Tirez d'un coup sec sur la boîte à produits.
2. Enlevez l'élément supérieur du compartiment pour assouplissant.

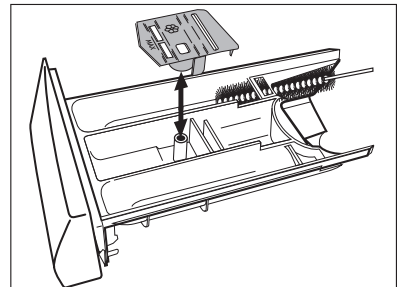

3. Nettoyez tous les éléments sous l'eau courante.
4. Repoussez l'élément pour assouplissant jusqu'à la butée de sorte qu'il soit correctement en place.

Logement de la boîte à produits

Sortez la boîte de son logement. Utilisez une petite brosse pour enlever les résidus de lessive qui se sont incrustés dans le logement interne de la boîte. Rincez correctement la boîte à produits avant de la remettre en place.

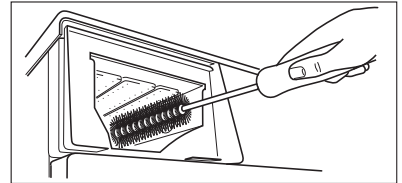

La pompe

La pompe doit être contrôlée régulièrement et surtout si

- le lave-linge ne vidange pas ou n'essore pas
- le lave-linge fait un bruit inhabituel pendant la vidange dû à un blocage de la pompe par des objets tels que épingles de sûreté, des pièces de monnaie etc.

Procédez comme suit :

1. Débranchez l'appareil.
2. Si nécessaire, attendez que l'eau refroidisse.
3. Ouvrez le volet de la pompe.
4. Placez un récipient sur le sol pour recueillir l'eau qui pourrait éventuellement en sortir.
5. Sortez le petit tuyau d'évacuation de son siège, placez-le dans le récipient et enlevez le bouchon.

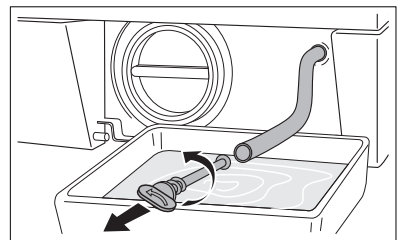
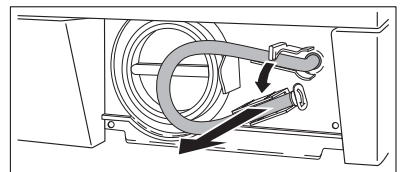
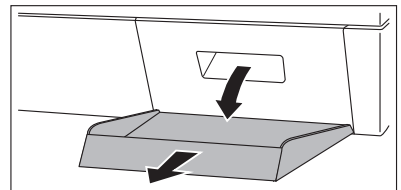

6. Quand l'eau ne sort plus, dévissez le couvercle de la pompe et retirez-le. Conservez toujours à portée de main un chiffon pour essuyer l'eau qui s'écoule de la pompe lors du retrait du couvercle.
7. Enlevez les éventuels objets bloquant la pompe en la tournant comme indiqué.
8. Vérifiez qu'il est possible de faire tourner la roue située tout à fait à l'arrière du corps de la pompe. (il est normal que la roue de la pompe tourne par à-coups). S'il s'avère impossible de faire tourner la roue, veuillez contacter le service après-vente.
9. Bouchez à nouveau le petit tuyau d'évacuation et remettez-le à sa place.
10. Révissez le couvercle de la pompe.
11. Fermez le volet.

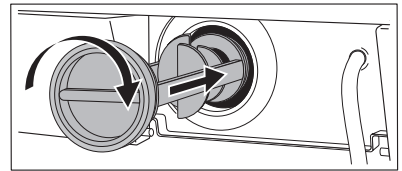
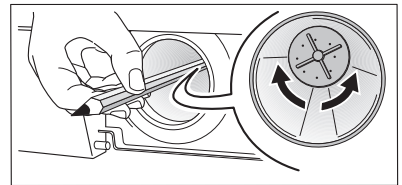
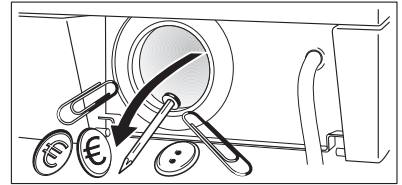
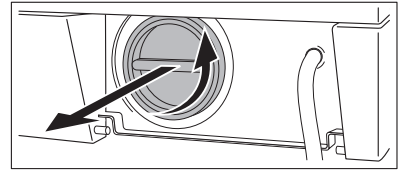

Attention!

Lorsque l'appareil fonctionne, et selon le programme sélectionné, la pompe peut contenir de l'eau chaude. Ne retirez jamais le couvercle de la pompe pendant un cycle de lavage ; attendez toujours que le cycle soit terminé et que l'appareil soit vide. Lors de la remise en place du couvercle, refixez-le avec soin pour éviter une fuite et empêcher les enfants de le retirer.

Le filtre du tuyau d'alimentation

Si l'eau est très dure ou contient des traces de dépôts de calcaire, ou si vous remarquez que l'appareil prend plus de temps à se remplir, le filtre est peut-être obstrué.

Il est donc recommandé de le nettoyer de temps en temps.

Fermez le robinet d'arrivée d'eau. Dévissez l'embout du tuyau d'arrivée. Nettoyez le filtre avec une petite brosse dure. Révissez bien l'embout du tuyau.

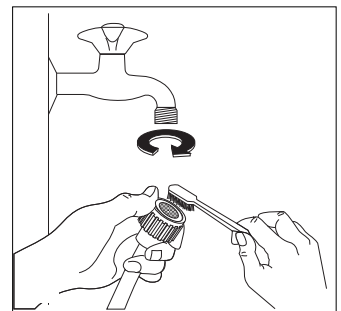

Précautions contre le gel

Si votre appareil est exposé à des températures inférieures à 0°C, prenez les précautions suivantes:

1. Débranchez l'appareil.
2. Fermez le robinet d'arrivée d'eau.
3. Dévissez le tuyau d'arrivée d'eau du robinet.
4. Placez l'extrémité du petit tuyau d'évacuation d'urgence et du tuyau d'arrivée d'eau dans une cuvette placée au sol, et laissez l'eau s'écouler.
5. Revissez le tuyau d'arrivée d'eau au robinet et remettez le tuyau d'évacuation à sa place, après l'avoir bouché. De cette façon, l'eau restée dans les tuyaux sera évacuée, évitant ainsi la formation de gel et donc l'endommagement de l'appareil.
6. Pour faire fonctionner de nouveau votre appareil, assurez-vous qu'il est installé dans un local où la température est supérieure à 0°C

Important! Chaque fois que l'eau est évacuée au moyen du petit tuyau d'évacuation vous devez verser 2 litres d'eau dans le bac de lavage du tiroir et sélectionner le programme de vidange. Cela activera l'éco clapet, évitant ainsi qu'une certaine quantité de lessive reste inutilisée lors du prochain lavage.

Vidange de secours

Si l'appareil ne vidange pas, procédez de la façon suivante pour évacuer l'eau:

1. débranchez l'appareil;
2. fermez le robinet d'arrivée d'eau;
3. si nécessaire, attendez que l'eau refroidisse.
4. ouvrez le volet de la pompe;
5. posez un récipient sur le sol, dégagez le petit tuyau d'évacuation, placez-le dans le récipient. Enlevez le bouchon. L'eau s'écoulera par gravité dans le récipient. Lorsque le récipient est plein, rebouchez le tuyau. Videz le récipient. Répétez l'opération jusqu'à ce que l'eau cesse de sortir;
6. nettoyez la pompe si nécessaire, comme décrit plus haut;
7. remettez petit tuyau d'évacuation à sa place après l'avoir bouché;
8. vissez le couvercle de la pompe et fermez le volet.

En cas d'anomalie de fonctionnement

Nous vous recommandons vivement de faire les vérifications suivantes sur votre appareil avant d'appeler votre service après vente. Il se peut que le problème soit simple et que vous puissiez y remédier vous-même

En cours de fonctionnement, il est possible que le voyant de la touche **8** clignote en jaune; l'un des codes d'alarme suivants s'affiche et un signal sonore retentit toutes les 20 secondes pour indiquer une anomalie.

- **E10** : problème d'alimentation en eau
- **E20** : problème de vidange d'eau
- **E40** : hublot ouvert.
- **EFD** : problème de fuite d'eau

Une fois le problème résolu, appuyez sur la touche «Départ/Pause» pour redémarrer le programme. Si après toutes les vérifications, le problème persiste, contactez le service après-vente de votre magasin vendeur.

Anomalie de fonctionnement	Cause possible/Solution
Le lave-linge ne démarre pas:	<p>Le hublot n'est pas fermé. E40.</p> <ul style="list-style-type: none"> • Fermez correctement le hublot. <p>L'appareil n'est pas correctement branché.</p> <ul style="list-style-type: none"> • Branchez l'appareil. <p>La machine n'est pas correctement branchée.</p> <ul style="list-style-type: none"> • Vérifiez votre installation électrique domestique. <p>Le fusible de l'installation électrique est endommagé.</p> <ul style="list-style-type: none"> • Remplacez le fusible. <p>Le sélecteur n'a pas été correctement positionné et la touche 7 n'est pas enclenchée.</p> <ul style="list-style-type: none"> • Tournez le sélecteur et appuyez de nouveau sur la touche 7. <p>Le Départ différé a été sélectionné.</p> <ul style="list-style-type: none"> • Annulez-le.
Le lave linge ne se remplit pas:	<p>Le robinet d'arrivée d'eau est fermé. E10</p> <ul style="list-style-type: none"> • Ouvrez le robinet d'arrivée d'eau. <p>Le tuyau d'arrivée d'eau est coincé ou plié. E10</p> <ul style="list-style-type: none"> • Vérifiez le raccord du tuyau d'arrivée d'eau. <p>Le filtre du tuyau d'arrivée d'eau est obstrué. E10</p> <ul style="list-style-type: none"> • Nettoyez le filtre du tuyau d'arrivée d'eau. <p>Le hublot n'est pas correctement fermé. E40</p> <ul style="list-style-type: none"> • Fermez correctement le hublot.

Anomalie de fonctionnement	Cause possible/Solution
Le lave-linge se remplit mais vidange immédiatement:	<p>La crosse de vidange est positionnée trop bas.</p> <ul style="list-style-type: none"> • Réportez-vous au paragraphe de la partie «Vidange».
Le lave-linge ne vidange pas et/ou n'essore pas:	<p>Le tuyau de vidange est coincé ou plié. <i>E20</i></p> <ul style="list-style-type: none"> • Vérifiez le raccordement du tuyau de vidange. <p>La pompe de vidange est obstruée. <i>E20</i></p> <ul style="list-style-type: none"> • Nettoyez la pompe de vidange. <p>L'option «Anti-Froissage» a été sélectionnée.</p> <ul style="list-style-type: none"> • Sélectionnez le programme Vidange ou Essorage. <p>La charge de linge n'est pas correctement répartie dans le tambour.</p> <ul style="list-style-type: none"> • Répartissez le linge.
De l'eau est trouvée autour du lave linge:	<p>Vous avez utilisé trop de détergent ou une lessive qui n'est pas adaptée au lavage en machine (trop de mousse).</p> <ul style="list-style-type: none"> • Réduisez la quantité de lessive ou utilisez une autre lessive plus adaptée. <p>Vérifiez si joints des tuyaux sont étanches. Il n'est pas toujours facile de voir si de l'eau coule le long d'un tuyau; vérifiez s'il est mouillé.</p> <ul style="list-style-type: none"> • Vérifiez le raccordement du tuyau d'arrivée d'eau. <p>Le tuyau de vidange est endommagé.</p> <ul style="list-style-type: none"> • Remplacez-le, si nécessaire. <p>Le bouchon du petit tuyau d'évacuation n'a pas été remis en place après le nettoyage de la pompe.</p> <ul style="list-style-type: none"> • Bouchez à nouveau le petit tuyau d'évacuation et remettez-le à sa place.
Les résultats de lavage ne sont pas satisfaisants:	<p>Vous avez utilisé trop peu de lessive ou une lessive qui ne convient pas au lavage en machine.</p> <ul style="list-style-type: none"> • Augmentez la quantité de lessive ou utilisez une autre lessive plus adaptée. <p>Les taches tenaces n'ont pas été traitées avant le lavage.</p> <ul style="list-style-type: none"> • Utilisez des produits du commerce pour traiter les taches tenaces. <p>Vous n'avez pas sélectionné un programme de lavage ou une température adaptée.</p> <ul style="list-style-type: none"> • Vérifiez si vous avez sélectionné la bonne température et le bon programme. <p>Il y a trop de linge.</p> <ul style="list-style-type: none"> • Placez moins de linge dans le tambour.

Anomalie de fonctionnement	Cause possible/Solution
Le hublot ne s'ouvre pas:	<p>Le programme n'est pas terminé.</p> <ul style="list-style-type: none"> • Attendez la fin du cycle de lavage. <p>Le dispositif de verrouillage du hublot n'est pas désactivé.</p> <ul style="list-style-type: none"> • Attendez que le voyant «Porte» ait disparu. <p>Il y a de l'eau dans le tambour.</p> <ul style="list-style-type: none"> • Sélectionnez le programme «Vidange» ou «Essorage» pour vidanger l'eau.
Le lave-linge vibre ou est bruyant:	<p>Vous n'avez pas enlevé les dispositifs de protection pour le transport et l'emballage.</p> <ul style="list-style-type: none"> • Vérifiez la bonne installation de l'appareil. <p>Vous n'avez pas réglé les pieds.</p> <ul style="list-style-type: none"> • Vérifiez si l'appareil est de niveau. <p>Le linge n'est pas correctement réparti dans le tambour.</p> <ul style="list-style-type: none"> • Répartissez le linge. <p>Il y a peu de linge dans le tambour.</p> <ul style="list-style-type: none"> • Chargez correctement de linge.
L'essorage démarre tardivement ou le lave-linge n'essore pas:	<p>Le dispositif de sécurité anti-balourd électronique s'est activé parce que le linge n'est pas bien réparti dans le tambour. Pour mieux répartir le linge, le tambour effectue des rotations dans les deux sens. Ceci peut se produire à plusieurs reprises jusqu'à ce que le balourd disparaisse. Ensuite, la machine reprend l'opération d'essorage habituelle. Cependant, si au bout de 10 minutes, la charge n'est toujours pas correctement répartie, l'essorage final n'a pas lieu. Dans ce cas, répartissez la charge manuellement, puis sélectionnez un programme d'essorage.</p>
Le lave-linge fait un bruit inhabituel:	<p>La machine est équipée d'un moteur qui, par rapport aux moteurs traditionnels, émet un bruit particulier. Ce nouveau moteur permet un démarrage en douceur lors de l'essorage et une répartition plus uniforme du linge dans le tambour d'où une plus grande stabilité de l'appareil.</p>

Anomalie de fonctionnement	Cause possible/Solution
On ne voit pas d'eau dans le tambour	Les machines fabriquées selon des technologies modernes fonctionnent de façon beaucoup plus économique, en utilisant moins d'eau que les anciennes, sans que cela n'affecte les performances.
L'écran affiche le code d'alarme <i>EFO</i>	Le système pour prévenir le dégât des eaux s'active. <ul style="list-style-type: none">• Mettez l'appareil hors tension et appelez le service après-vente de votre magasin vendeur.

S'il n'est pas possible de remédier à l'anomalie ou de la localiser, contactez votre service après vente. En appelant un service après vente, indiquez-lui le modèle, le numéro de série et de produit et la date d'achat de l'appareil.

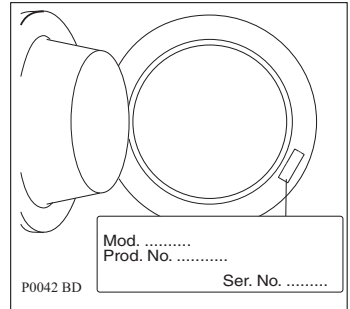

Caractéristiques techniques

Dimensions	Largeur Hauteur Profondeur (y compris le hublot)	60 cm 85 cm 63 cm
Branchement électrique Tension - Puissance totale - Fusible	Les informations concernant le branchement électrique figurent sur la plaque signalétique apposée sur le bord intérieur du hublot de l'appareil	
Pression de l'eau d'alimentation	Minimum Maximum	0,05 MPa 0,8 MPa
Charge maximum	Coton	7 kg
Vitesse d'essorage	Maximum	1200 trs/min (WAG L4 E100) 1400 trs/min (WAG L6 E100) 1600 trs/min (WAG L7 E100)



Données de consommation

Programme	Consommation d'eau (en litres)	Consommation énergétique (en kWh)	Durée du programme (en minutes)
Blanc 95°	65	2,15	Pour la durée des programmes, voir la fenêtre d'affichage sur le bandeau de commande.
Couleurs 60°	62	1,4	
40-60 Mix 40°	49	1,35	
Coton 40°	62	0,75	
Synthétiques 60°	57	1,0	
40° Repassage Facile Plus	63	0,45	
Linge Délicats 40°	63	0,6	
Laine/Lavage à la main 30°	61	0,25	
Rinçages	59	0,05	
Vidange	-	-	
Essorage	-	-	
Jeans 40°	55	0,5	
20 MIN. - 3 KG 30°	39	0,18	
Intensif 60°	50	1,05	
(*) Economique 60°	49	1,19	



Les données de consommation qui figurent dans le tableau, sont données à titre indicatif et peuvent varier en fonction de la quantité et du type de linge, de la température d'arrivée de l'eau ainsi que de la température ambiante. Elles se réfèrent à la température la plus élevée pour chaque programme.



(*) Le programme «**Economique**» avec une charge de 7 kg est le programme de référence pour les données qui figurent sur l'étiquette d'énergie, d'après les normes CEE 92/75.

Installation

Débridage

Avant la première utilisation l'appareil, il est impératif d'enlever les dispositifs de sécurité et l'emballage mis en place pour le transport.

Conservez ces dispositifs de sécurité ; ils devront être remontés en cas de futur transport de l'appareil.

1. Après avoir enlevé les protections de transport, appuyez avec soin l'appareil sur la partie arrière pour retirer le bloc en polystyrène qui constitue le socle de l'emballage.



2. Redressez l'appareil et retirez la fixation du câble d'alimentation électrique et du tuyau de vidange de leur support placé à l'arrière de l'appareil.

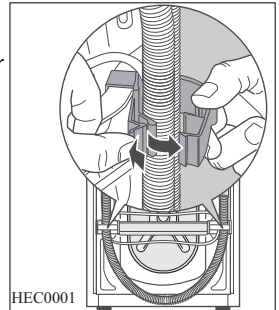

3. Avec la clé en dotation avec l'appareil, dévissez les trois vis.

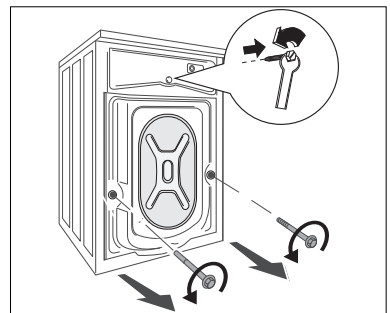

4. Enlevez avec soin les goujons en plastique.

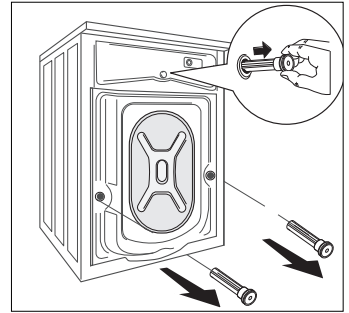

5. Ouvrez le hublot, sortez le tuyau d'arrivée d'eau du tambour et enlevez le bloc en polystyrène fixé sur le joint du hublot.

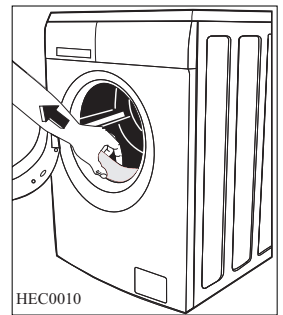

6. Bouchez l'ouverture centrale supérieure et les deux ouvertures en bas à l'aide des caches en plastique correspondants, placés à l'intérieur de l'enveloppe contenant la notice d'utilisation.

8. Raccordez le tuyau d'alimentation d'eau comme indiqué au paragraphe «Raccordement d'eau».

Transporter un appareil non bridé peut endommager des composants internes et générer des fuites et des dysfonctionnements et peut également engendrer des déformations par choc.

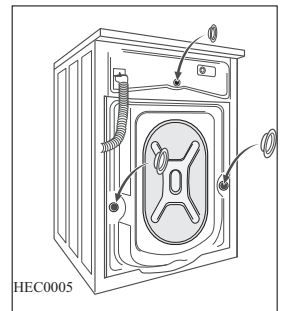

Emplacement et mise à niveau

Placez l'appareil sur un sol plat et dur. Veillez à ce que l'appareil ne touche pas le mur ou les autres meubles de la cuisine. Le robinet, l'installation pour la vidange et la prise de courant doivent se trouver à proximité des tuyaux de la machine et du câble d'alimentation. La machine ne doit pas être installée dans un local sujet au gel.

Placez l'appareil à l'endroit choisi et procédez soigneusement à la mise à niveau, en agissant sur les vérins prévus à cet effet. Si nécessaire, contrôlez la mise à niveau à l'aide d'un niveau à bulle d'air. Utilisez une clé pour ajuster si nécessaire.

Une mise à niveau correcte évite les vibrations, du bruit ou des déplacements de l'appareil durant son fonctionnement. Assurez-vous en outre, que pendant son fonctionnement, l'appareil ne touche pas le mur, les meubles, etc.

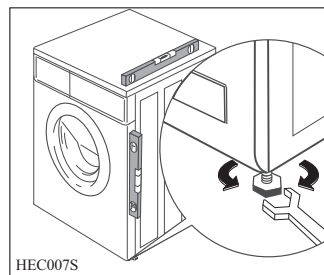

Raccordement d'eau

Le tuyau d'arrivée d'eau livré avec l'appareil se trouve dans le tambour. N'utilisez jamais pour le raccordement un tuyau déjà utilisé précédemment.

1. Ouvrez le hublot et sortez le tuyau.
2. Branchez le tuyau d'alimentation à l'appareil.



Ne raccordez jamais le tuyau d'arrivée verticalement. Orientez le tuyau en angle vers la direction (droite ou gauche) la plus proche au robinet de l'eau.

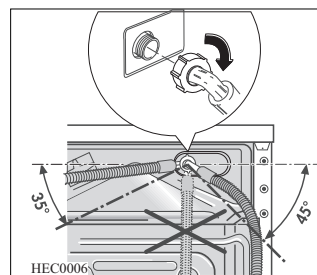

3. Pour ajuster l'orientation du raccord du tuyau d'alimentation, dévissez la bague de serrage placée à l'arrière de l'appareil. Après avoir positionné le tuyau d'alimentation, veillez à visser correctement la bague de serrage pour éviter toute fuite.
4. Vissez le raccord du tuyau d'alimentation sur le nez fileté du robinet d'arrivée d'eau (20x27). Utilisez toujours le tuyau livré avec l'appareil.
Vissez correctement pour éviter toute fuite.

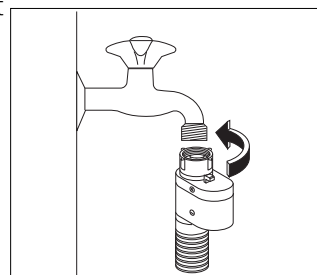

Dispositif de blocage de l'eau

Ce dispositif protège contre les dégâts causés par l'eau. Le tuyau d'arrivée peut se détériorer à cause d'une usure naturelle: dans ce cas ce dispositif bloque l'entrée d'eau dans l'appareil. Le défaut est signalé par l'apparition d'un repère rouge dans la fenêtre "A". Fermez le robinet de l'eau et appelez le Service Après-Vente.

Le tuyau d'arrivée ne doit pas être rallongé. S'il est trop court et que vous ne souhaitez pas déplacer le robinet, vous devrez acheter un nouveau tuyau plus long spécialement prévu à cet effet.

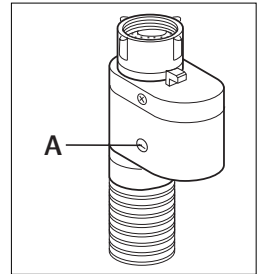

Vidange de l'eau

L'extrémité du tuyau de vidange peut être positionnée de deux manières différentes :

Sur le bord d'un lavabo à l'aide d'un guide en plastique livré avec l'appareil. Dans ce cas, assurez-vous que l'extrémité du tuyau ne peut pas être décrochée lorsque le lave-linge est en cours de vidange.

A cet effet, vous pouvez fixer le tuyau au robinet à l'aide d'une ficelle ou le fixer au mur.

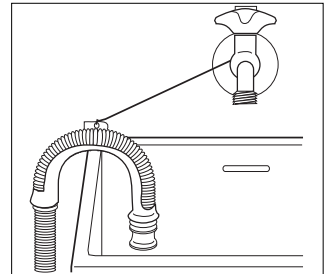

Dans un conduit de vidange (ou dans une dérivation de la vidange d'un lavabo).

Dans un conduit à une hauteur dont la distance au sol doit être comprise entre 60 cm et 90 cm. Il est indispensable de prévoir une entrée d'air à l'extrémité du tuyau de vidange pour éviter tout siphonage éventuel. En outre, le tuyau de vidange ne devra former aucun coude. Il devra être placé au niveau du sol, la crosse devra se trouver à la hauteur indiquée précédemment.

Le tuyau de vidange ne doit pas être plié.

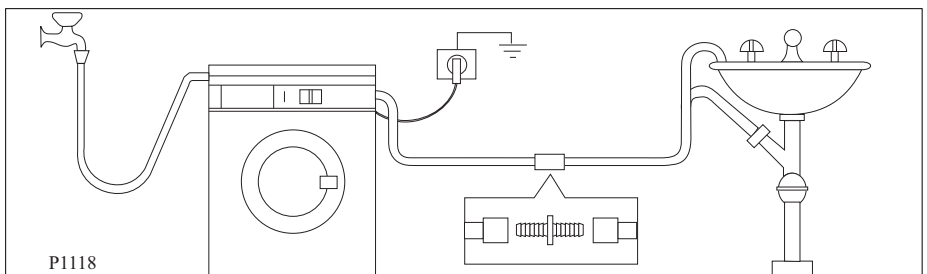

Le tuyau de vidange peut être allongé jusqu'à 4 mètres maximum. Un tuyau de vidange supplémentaire et un raccord sont disponibles auprès de votre service après-vente le plus proche.

L'inobservation de ces règles pourrait entraîner un fonctionnement anormal de votre appareil.

Branchement électrique

Cette machine ne peut être branchée qu'en 220-230 V monophasé 50 Hz.

Vérifiez que le compteur de l'abonné et les fusibles peuvent supporter l'intensité absorbée par la machine compte tenu des autres appareils électriques branchés.

Calibre des fusibles (1 par phase): 10 ampères.

L'appareil ne doit pas être raccordé à l'aide d'un prolongateur ou d'une prise multiple (risque d'incendie).

Utilisez un socle de prise de courant comportant une borne de mise à la terre, qui doit être obligatoirement raccordée conformément à la norme N.F.C. 15100.

La ligne d'alimentation électrique partant du compteur ne devra pas être inférieure à 4 mm² par conducteur.



Branchez la machine à une prise reliée à la terre.

Le fabricant décline toute responsabilité en cas de dommage ou blessure, suite au non-respect des consignes de sécurité mentionnées ci-dessus. Le remplacement du câble d'alimentation de l'appareil doit être effectué par le service après-vente de votre magasin vendeur.



Le remplacement du câble d'alimentation électrique de votre appareil ne devra être effectué que par votre Service Après Vente.



L'appareil une fois installé, assurez-vous que le câble d'alimentation est facilement accessible.

Environnement

Elimination de l'appareil

Tous les matériaux marqués du symbole  sont recyclables.

>PE<=polyéthylène

>PS<=polystyrène

>PP<=polypropylène

Vous pouvez les déposer dans des conteneurs de collecte adaptés pour qu'ils puissent être recyclés.

Elimination de l'ancien appareil

Le symbole  sur le produit ou son emballage indique que ce produit ne peut être traité comme déchet ménager. Il doit être remis au point de collecte dédié à cet effet (collecte et recyclage du matériel électrique et électronique).

En procédant à la mise au rebut de l'appareil dans les règles de l'art, nous préservons l'environnement et notre sécurité, s'assurant ainsi que les déchets seront traités dans des conditions optimum.

Pour obtenir plus de détails sur le recyclage de ce produit, veuillez prendre contact avec les services de votre commune ou le magasin où vous avez effectué l'achat.

Conseils écologiques

Pour réaliser des économies d'eau et d'énergie et ainsi contribuer à la protection de l'environnement, nous vous recommandons de respecter les conseils suivants :

- Le linge normalement sale ne nécessite pas de pré-lavage : vous réaliserez des économies de lessive, d'eau et de temps (l'environnement s'en trouvera également protégé!).
- Le lave-linge fonctionne de manière plus économique s'il est rempli à pleine capacité en veillant toutefois à ne pas surcharger le tambour.
- Les taches et les petites salissures peuvent être éliminées au moyen d'un pré-traitement adéquat ; le linge peut être alors lavé à une température plus basse.
- Dosez la lessive en fonction de la dureté de l'eau, du niveau de salissure des articles ainsi que de la charge de linge.

www.electrolux.com

www.electrolux.ch