



**Mini-chaîne stéréo  
MP 203**

**Manuel d'utilisation**

---

## **Avant-propos**

Ce manuel d'utilisation vous aide en vue d'une utilisation conforme aux prescriptions et sûre

de votre mini-chaîne stéréo, appelée par la suite chaîne stéréo ou appareil.

## **Groupe ciblé par ce manuel d'utilisation**

Le manuel d'utilisation s'adresse à toute personne, qui installe, utilise, nettoie ou élimine l'appareil.

## **Caractéristiques de présentation de ce manuel d'utilisation**

Divers éléments du manuel d'utilisation sont munis de caractéristiques de présentation définies. Ainsi, vous pourrez rapidement vous rendre compte s'il s'agit

de texte normal,  
d'énumérations ou

→ d'étapes de manipulation.

---

# Table des matières

<b>Sécurité et installation de l'appareil.....</b>	<b>5</b>
Sécurité.....	5
Maniement des piles.....	6
Installation de l'appareil.....	7

<b>Description de l'appareil .....</b>	<b>9</b>
Volume de livraison.....	9
Caractéristiques particulières de l'appareil .....	9
Face avant de l'appareil.....	10
Face arrière de l'appareil .....	12
Afficheur.....	13
Télécommande .....	14

<b>Comment préparer le fonctionnement de l'appareil.</b>	<b>15</b>
Comment brancher les haut-parleurs .....	15
Comment brancher l'antenne.....	16
Comment brancher le câble d'alimentation .....	17
Comment brancher un casque d'écoute.....	18
Comment brancher une source audio externe .....	18

<b>Comment utiliser les fonctions générales de l'appareil.....</b>	<b>19</b>
Comment mettre en marche et arrêter l'appareil .....	19
Comment régler le volume.....	19
Comment régler la source .....	19
Comment régler les effets sonores.....	19
Comment utiliser un casque .....	19

<b>Comment utiliser le lecteur de CD .....</b>	<b>21</b>
Remarques générales concernant les CD / CD MP3.....	21
Disques pouvant être utilisés.....	22
Manipulation des disques .....	22
Comment insérer les disques .....	23
Informations sur l'afficheur.....	23
Comment lire un disque.....	24
Comment lire directement un disque.....	24
Comment représenter les informations MP3.....	24
Comment utiliser la fonction de répétition .....	26
Comment utiliser le générateur aléatoire.....	27
Comment effectuer un survol de lecture des titres (INTRO) .....	28
Comment utiliser la fonction de programmation.....	28
<b>Comment faire fonctionner la radio.....</b>	<b>30</b>
Comment régler une station .....	30
Comment mémoriser une station.....	31

<b>Comment utiliser l'enregistreur de cassettes .....</b>	<b>34</b>
Activation du mode cassette .....	34
Insertion de la cassette .....	34
Lecture de cassettes .....	34
<b>Comment utiliser la fonction d'enregistrement .....</b>	<b>36</b>
Protection contre un effacement involontaire .....	36
Enregistrement à partir de la radio et d'un appareil externe .....	36
Enregistrement à partir de CD avec fonction de démarrage synchronisé .....	37
Enregistrement de cassette à cassette (Dubbing) .....	38
<b>Comment utiliser la fonction timer .....</b>	<b>39</b>
Réglage de l'heure .....	39
Réglage du timer .....	39
Fonction cassette avec timer .....	40
Activation et désactivation du timer .....	41

<b>Comment nettoyer l'appareil .....</b>	<b>42</b>
Consignes concernant les CD .....	42
Consignes concernant les cassettes .....	43
Comment nettoyer l'enregistreur de cassettes .....	43
<b>Comment remédier aux erreurs .....</b>	<b>44</b>
Problèmes avec l'appareil .....	44
Problèmes avec le lecteur de CD .....	45
Problèmes avec la télécommande .....	45
Problèmes avec la radio .....	46
Problèmes avec l'enregistreur de cassettes .....	46
<b>Caractéristiques techniques .....</b>	<b>47</b>
<b>Directives et normes .....</b>	<b>47</b>
<b>Comment contacter le fabricant .....</b>	<b>48</b>
<b>Consignes d'élimination .....</b>	<b>48</b>
<b>Comment éliminer l'appareil .....</b>	<b>48</b>

# Sécurité et installation de l'appareil

Veillez lire consciencieusement toutes les consignes de sécurité et conservez-les au cas où vous vous poseriez des questions ultérieurement. Respectez toujours tous les avertissements et consignes de ce manuel d'utilisation, ainsi que ceux figurant au dos de l'appareil.

## Sécurité

### **Attention!**

L'appareil doit uniquement être raccordé à une tension secteur de 230 V~, 50 Hz. N'essayez jamais d'utiliser l'appareil avec une autre tension.

La fiche secteur doit seulement être raccordée après la fin de l'installation conforme aux prescriptions.

Si la fiche secteur de l'appareil est défectueuse ou si l'appareil présente d'autres dommages, il est interdit de mettre l'appareil en marche.

Lors du débranchement du cordon d'alimentation de la prise de courant, tirer sur la fiche d'alimentation - et non sur le câble.

Évitez le contact de l'appareil avec l'eau ou l'humidité.

Ne mettez pas l'appareil en service à proximité de baignoires, de piscines ou autres jets d'eau.

Ne posez pas de récipient contenant des liquides, p. ex. vases à fleurs, sur l'appareil. Ils pourraient se renverser et le liquide qui s'écoule risquerait d'entraîner des dommages considérables ou même un choc électrique.

Si des corps étrangers ou un liquide devaient parvenir à l'intérieur de l'appareil, débranchez immédiatement la fiche secteur de la prise de courant. Faites vérifier l'appareil par un spécialiste qualifié avant de le remettre en service. Danger de choc électrique en cas d'ouverture du boîtier.

N'ouvrez pas le boîtier. Danger de choc électrique en cas d'ouverture du boîtier.

N'essayez jamais de réparer vous-même un appareil défectueux. Adressez-vous toujours à nos points de service après-vente.

N'ouvrez en aucun cas l'appareil – seul un spécialiste doit l'ouvrir.

Des corps étrangers, p. ex. aiguilles, pièces de monnaie, etc., ne doivent pas tomber à l'intérieur de l'appareil.

Veiller également à ne pas toucher les contacts situés au dos de l'appareil avec des objets métalliques ou avec les doigts. Ceci peut occasionner des court-circuits.

Ne posez pas de bougies allumées ou autres sources potentielles d'incendie sur l'appareil.

Ne laissez jamais des enfants utiliser cet appareil sans surveillance.

Faites effectuer les travaux de maintenance uniquement par des spécialistes qualifiés, faute de quoi, vous vous mettriez vous-même ou d'autres personnes en danger.

L'appareil reste branché au secteur, même lorsqu'il se trouve en mode veille. Débranchez la fiche secteur de la prise de courant ou mettez l'appareil hors tension par le biais de l'interrupteur d'alimentation 34 si vous n'utilisez pas l'appareil pendant une période prolongée. Tirez uniquement au niveau de la fiche secteur, pas sur le câble.

N'écoutez pas de disques ou la radio avec un volume sonore trop fort, car cela pourrait entraîner des troubles auditifs durables.

Le lecteur de CD utilise un rayon laser invisible. En cas de mauvaise manipulation, celui-ci peut blesser vos yeux. Ne portez jamais votre regard à l'intérieur du compartiment CD ouvert.

Cet appareil a été classé en tant qu'appareil laser de classe 1 (CLASS 1 LASER). L'autocollant correspondant (CLASS 1 LASER PRODUCT) se trouve au dos de l'appareil.

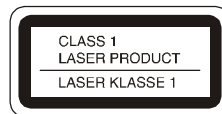

## Maniement des piles

Veillez à ce que les piles soient maintenues hors de portée des enfants. Les enfants peuvent mettre en bouche les piles et les avaler, ce qui peut conduire à de graves problèmes de santé. En pareil cas, consultez immédiatement un médecin !

Les piles normales ne doivent pas être rechargées, être chauffées ou lancées au feu (risque d'explosion!).

Remplacez à temps des piles devenues faibles.

Remplacez toujours toutes les piles en même temps et utilisez des piles du même type.

L'écoulement des piles peut endommager l'appareil. Si vous n'utilisez pas la radio / le lecteur de CD pendant une période prolongée, sortez les piles du compartiment des piles.

### **Attention!**

Les piles usagées ou endommagées peuvent provoquer des irritations cutanées. Veillez à porter des gants de protection. Nettoyez le compartiment des piles avec un chiffon sec.

Les piles normales ne doivent pas être rechargées, être chauffées ou lancées au feu (**risque d'explosion!**).

### **Remarque importante concernant l'élimination :**

Les piles peuvent contenir des produits toxiques qui sont nuisibles pour la santé et l'environnement.

Par conséquent, éliminez les piles conformément aux prescriptions légales en vigueur. Ne jetez en aucun cas les piles dans les ordures ménagères.

## **Installation de l'appareil**

Installez l'appareil sur un support solide, sûr et horizontal. Veillez à une bonne ventilation.

Ne posez pas l'appareil sur des surfaces molles telles que moquettes, tapis, couvertures, ou à proximité de rideaux ou de tentures murales. Les ouvertures d'aération pourraient être obstruées. La circulation de l'air nécessaire risquerait d'être interrompue, ce qui pourrait conduire à un embrasement de l'appareil. Les fentes d'aération à l'arrière et sur les côtés doivent toujours être dégagées. Elles ne doivent pas être recouvertes par des rideaux, des napperons ou des journaux.

N'installez pas l'appareil à proximité de sources de chaleur telles que radiateurs. Évitez l'ensoleillement direct et les emplacements exposés à une quantité exceptionnelle de poussières.

L'appareil ne doit pas être installé dans des locaux avec un taux d'humidité de l'air élevé, p. ex. cuisine ou sauna, étant donné que des dépôts d'eau de condensation risqueraient d'endommager l'appareil. L'appareil est prévu pour un fonctionnement dans un environnement sec et au sein d'un climat tempéré, et ne doit pas être exposé aux gouttes d'eau ni aux projections d'eau.

Vous ne devez utiliser l'appareil qu'en position horizontale.

Gardez l'appareil et les disques à distance d'appareils générant de forts champs magnétiques.

Ne posez pas d'objets lourds sur l'appareil.

Lorsque vous déplacez l'appareil d'un environnement froid vers un environnement chaud, de l'humidité peut se former à l'intérieur de l'appareil. Dans ce cas, attendez environ une heure avant de le mettre en service.

Posez le câble d'alimentation de manière à éviter tous risques de trébuchement.

Raccordez l'appareil uniquement à une prise de courant avec mise à la terre ! La prise doit être située le plus près possible de l'appareil.

Pour le raccordement au secteur, enfoncez complètement la fiche secteur dans la prise.

Utiliser un raccordement secteur approprié et éviter d'utiliser des multiprises !

Ne pas toucher la fiche d'alimentation avec les mains mouillées, risque d'électrocution !

En cas de dérangements ou de formation de fumée et d'odeurs provenant de l'appareil, retirer immédiatement la fiche d'alimentation de la prise !

Si un orage menace, débranchez la fiche secteur ou mettez l'appareil hors tension par le biais de l'interrupteur d'alimentation 34.

Débranchez la fiche secteur si l'appareil n'est pas utilisé sur une période prolongée, p. ex. avant d'entreprendre un voyage.

Si l'appareil n'est pas exploité pendant une période prolongée, retirez toutes les piles, car celles-ci risquent de couler et d'endommager l'appareil.

Un volume trop élevé, surtout lors de l'utilisation de casques, peut conduire à des dommages auditifs.

N'installez pas l'appareil à proximité d'appareils qui génèrent des champs magnétiques importants (par exemple moteurs, haut-parleurs, transformateurs). Ne laissez pas l'appareil dans une voiture fermée et stationnée en plein soleil, sinon le boîtier risque de se déformer.



## Description de l'appareil

### Volume de livraison

Veuillez vérifier que tous les accessoires mentionnés ci-dessous sont présents :

la Mini-chaîne stéréo,

la télécommande,

l'antenne FM,

l'antenne OM,

2 haut-parleurs,

le présent manuel d'utilisation,

### Caractéristiques particulières de l'appareil

La chaîne stéréo se compose d'un lecteur de CD, d'un enregistreur de cassettes et d'une radio. Vous pouvez manipuler la chaîne de façon conviviale avec la télécommande.

Avec cet appareil vous pouvez : lire des CD, CD-R/RW et CD MP3. Les CD gravés sur l'appareil doivent être "finalisés". Observez à cet égard les consignes indiquées dans le manuel de votre enregistreur de CD

Le lecteur de CD peut répéter automatiquement des titres individuels ou un CD en entier.

Le lecteur de CD peut lire jusqu'à 30 titres dans un ordre programmé ou par le biais de la fonction de lecture "aléatoire".

L'enregistreur de cassettes est équipé de deux lecteurs. De ce fait, vous pouvez effectuer des enregistrements d'une cassette à une autre (Dubbing). Vous pouvez en outre effectuer des enregistrements à partir de CD avec la fonction de marche synchronisée, ainsi que des enregistrements à partir de la source radio ou à partir d'appareils externes.

La radio reçoit les plages de fréquences FM 87,5 – 108 MHz et PO 522 – 1620 KHz.

Dans la gamme FM, vous pouvez choisir entre le mode mono et le mode stéréo pour la restitution du son.

Vous pouvez mémoriser jusqu'à 30 émetteurs FM et 15 émetteurs PO.

La radio est équipée du système RDS (Radio-Data-System - système de radiocommunication de données). Le système RDS est un procédé de transmission d'informations complémentaires via l'émetteur FM. Les stations émettrices avec système RDS émettent p. ex. leur nom de programme ou le type de programme. Ces informations sont affichées sur l'afficheur.

L'appareil dispose d'un affichage de l'heure ainsi que d'une fonction de réveil.

## Face avant de l'appareil

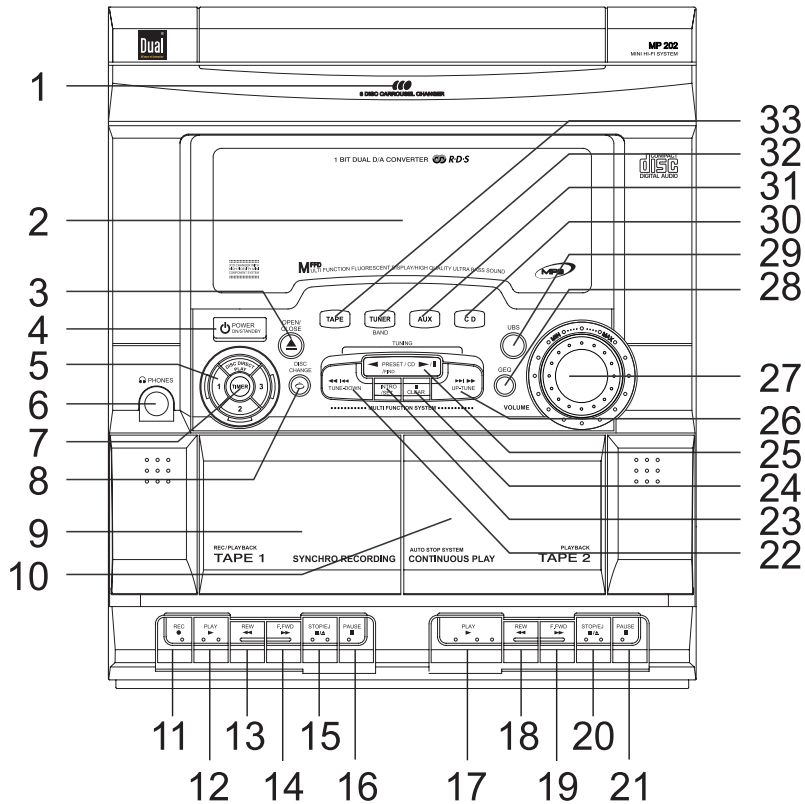

1		Compartiment CD avec logement pour 3 CD	16, 21	PAUSE	Interruption de la lecture ou de l'enregistrement
2	DISPLAY	Afficheur	22	◀◀ I ◀◀ TUNE DOWN	CD : sélection de titres, recherche rapide en arrière Radio : recherche de stations TIMER : entrée de valeurs
3	OPEN/CLOSE	Ouverture / fermeture du compartiment CD	23	INTRO/SET	CD : interruption de la lecture TIMER : passage à l'étape suivante
4	POWER ON /STANDBY	Mise en marche, arrêt MODE VEILLE	24	■ CLEAR	CD : arrêt de la lecture TIMER : arrêt de la fonction
5	DISC DIRECT PLAY 1, 2, 3	Accès direct aux CD 1, CD 2, CD 3	25	◀ PRESET/CD ▶    / FIND	CD : démarrage de la lecture Radio : sélection d'une station mémorisée
6	PHONES	Prise casque	26	▶▶ I ▶▶ TUNE UP	CD : sélection de titres, recherche rapide en avant Radio : recherche de stations TIMER : entrée de valeurs
7	TIMER	Fonction timer, activation / désactivation du timer	27	VOLUME	Bouton de réglage du volume
8	DISC CHANGE	Rotation du compartiment CD	28	GEQ	Fonctions de sonorité de l'égaliseur
9	TAPE 1	Compartiment de cassette 1 : lecture + enregistrement	29	UBS	Renforcement des basses
10	TAPE 2	Compartiment de cassette 2 : lecture	30	CD	Sélecteur lecture CD
11	REC ●	Démarrage de l'enregistrement sur la cassette TAPE 1	31	AUX	Sélecteur AUX : lecture à partir d'un appareil externe
12, 17	▶ PLAY	Démarrage de la lecture de la cassette	32	TUNER/BAND	Sélecteur radio, réglage FM/PO
13, 18	I◀◀ REW	Retour rapide de la cassette	33	TAPE	Sélecteur lecture cassette
14, 19	▶▶ I F.FWD	Avance rapide de la cassette			
15, 20	■ STOP/EJ	Fin de la lecture de la cassette / éjection de la cassette			

## Face arrière de l'appareil

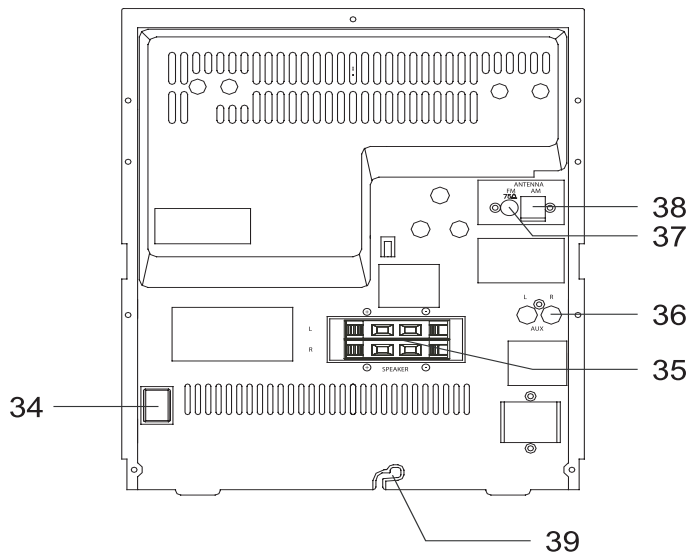

34	POWER SWITCH	Interrupteur bipolaire ON/OFF : sépare l'appareil entièrement du secteur
35	SPEAKER L, R	Prise haut-parleur gauche, haut-parleur droit
36	AUX L, R	Prise pour source externe
37	FM 75 $\Omega$	Prise antenne FM, antenne-câble ou antenne maison
38	AM	Prise antenne annulaire PO
39	AC MAINS ~	Prise secteur pour 230 V ~ / 50 Hz

## Afficheur

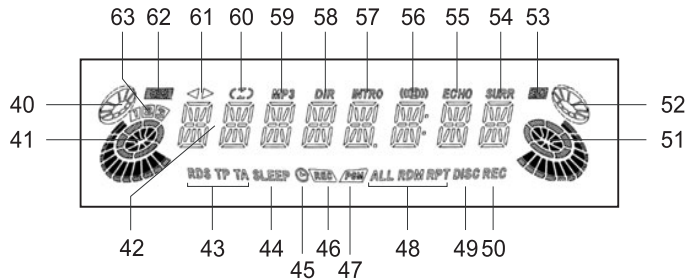

40		L'appareil est en marche ; clignote lors du réglage du volume sonore
41		Tourne lorsque le CD est en lecture
42		Affichage de texte en clair, titre actuel, durée de lecture écoulee, n° d'album (MP3)...
43	RDS, TP, TA	Informations RDS, informations routières
44	SLEEP	Fonction SLEEP
45	Horloge	Fonction TIMER
46	REC	Enregistrement de cassette activé
47	PGM	Mode de programmation activé
48	ALL, RDM, RPT	Fonction répétition (tous, aléatoire)
49	DISC	Fonction répétition

50	REC	Enregistrement cassette
51		Tourne lorsque le CD est en lecture
52		L'appareil est en marche ; clignote lors du réglage du volume sonore
53	EQ	Fonction sonorité de l'égaliseur
54		Sans fonction
55		Sans fonction
56		Réception FM stéréo
57	INTRO	Fonction INTRO
58	DIR	Affichage de l'album MP3
59	MP3	CD MP3 inséré
60		Sans fonction
61		Sans fonction
62	UBS	Renforcement des basses
63	1, 2, 3	Affichage du CD actuel dans le changeur de CD

## Télécommande

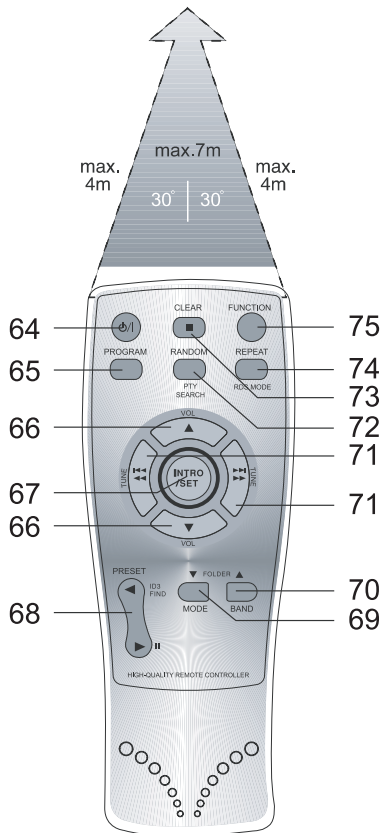

64	ON/STANDBY	Mise en marche, arrêt MODE VEILLE
65	PROGRAM	Fonction programmation
66	VOL ▲, ▼	Réglage du volume plus fort, moins fort
67	INTRO/SET	Fonction INTRO, entrée
68	PRESET ◀, ▶ IDS FIND, II	Démarrage de la lecture CD, interruption Sélection des émetteurs radio mémorisés Affichage tag ID3
69	FOLDER ▼, MODE	Répertoire MP3 en avant, FM mono / stéréo
70	FOLDER ▲, BAND	Répertoire MP3 en arrière, Sélection bande FM / PO
71	◀◀◀, ◀◀ ▶▶▶, ▶▶ TUNE	– Lecture disque : saut au titre précédent / suivant recherche rapide en arrière, en avant – Radio : réglage de la station – Fonction programmation : entrée de valeurs
72	RANDOM PTY SEARCH	Lecture CD : fonction aléatoire Radio : recherche PTY
73	■ CLEAR	Arrêt lecture (entrée)
74	REPEAT RDS-MODE	CD : fonction REPEAT Radio : affichage infos RDS
75	FUNCTION	Sélecteur radio / CD / TAPE / AUX
--		Compartiment de piles (face arrière)

## Comment préparer le fonctionnement de l'appareil

Vous pouvez raccorder la mini-chaîne stéréo au réseau électrique (230 V ~ / 50 Hz).

La chaleur résultant du fonctionnement doit être évacuée par une circulation d'air suffisante. Pour cette raison, l'appareil ne doit pas être recouvert ou logé dans une armoire fermée. Veillez à disposer d'un espace libre d'au moins 10 cm autour de l'appareil.

### Attention!

Raccordez tout d'abord les composants de l'appareil entre eux avant d'établir la connexion au secteur.

## Comment brancher les haut-parleurs

Branchez uniquement les haut-parleurs fournis !

Pour le branchement des haut-parleurs, mettez l'appareil hors tension et débranchez la fiche secteur de la prise de courant !

Pressez les leviers de blocage vers le bas et branchez les câbles des haut-parleurs dans les prises de raccordement SPEAKER 35. Le boîtier de haut-parleur gauche doit être branché sur la borne SPEAKER L 35 et

le boîtier droit sur la borne SPEAKER R 35. Le fil noir du câble de haut-parleur doit être fixé respectivement à la borne noire (-) de l'appareil. Le fil rouge doit être fixé à la borne rouge (+).

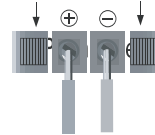

Remarque :

Introduire uniquement l'extrémité dénudée du câble de haut-parleur !

Afin d'obtenir la meilleure qualité de son possible, positionnez les haut-parleurs dans la mesure du possible de façon à former un triangle équilatéral (voir figure suivante).

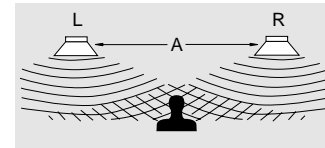

Si les haut-parleurs sont masqués par des rideaux, des meubles, etc., la qualité sonore sera plus mauvaise. Pour cette raison, disposez tous les haut-parleurs de manière à éviter tout obstacle entre votre position d'écoute et les haut-parleurs.

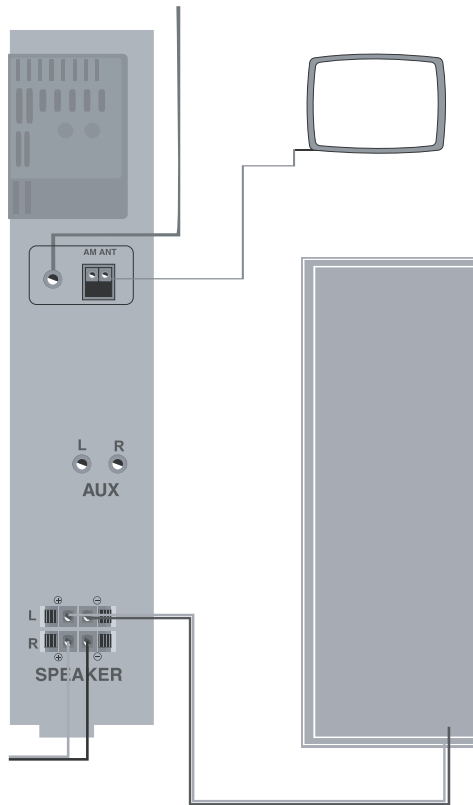

## Comment brancher l'antenne

Le nombre et la qualité des stations que vous pouvez recevoir dépendent des conditions de réception sur le lieu d'installation. L'antenne-câble FM permet une réception appropriée. Elle doit être orientée sur toute sa longueur en fonction de la meilleure réception possible. En cas de mauvaise réception, il est recommandé de passer en mode MONO à l'aide de la touche MODE 69. Branchez l'antenne-câble FM sur la prise 37.

Pour le raccordement à l'antenne maison, branchez un câble coaxial de raccordement de 75 ohms sur la prise antenne 37.

L'antenne annulaire PO est suffisante pour la réception d'émetteurs dans la gamme PO. Branchez l'antenne annulaire PO sur la prise AM ANT 38.



### Comment insérer les piles

- Deux piles alcalines de type micro 1,5 V LR03/AAA (non comprises dans le volume de livraison) sont nécessaires pour le fonctionnement de la télécommande. Veillez à la polarité correcte lors de l'insertion des piles.
- Refermez soigneusement le couvercle du compartiment de piles, de telle sorte que les pattes de fixation du couvercle s'enclenchent dans le boîtier.



#### Remarque :

Les piles doivent être retirées de la télécommande si celle-ci n'est pas utilisée pendant une période prolongée. Dans le cas contraire, l'écoulement des piles peut endommager la télécommande.

Les piles doivent être remplacées par des neuves si la portée de la télécommande diminue.

Il faut veiller à utiliser uniquement des piles ou accumulateurs du même type. Ne jamais utiliser en même temps des piles usagées et des piles neuves.

Utilisez des piles protégées contre l'écoulement !

### Comment brancher le câble d'alimentation

Branchez la fiche secteur sur la prise secteur.

#### Remarque :

En cas de non-utilisation, débranchez la fiche de la prise de courant. Tirez sur la fiche et non pas sur le câble. Débranchez la fiche secteur si un orage menace. Débranchez la fiche secteur si l'appareil n'est pas utilisé sur une période prolongée, p. ex. avant d'entreprendre un voyage.

#### Remarque :

Après la première connexion de l'appareil avec le réseau électrique, une fonction "Démo" de l'appareil apparaît sur l'afficheur.

## Comment brancher un casque d'écoute

- ➔ Branchez un casque d'écoute pourvu d'une fiche jack de 6,5 mm (stéréo) sur la prise casque 6 se trouvant sur la face frontale de l'appareil.
- ➔ Réglez un volume sonore faible à l'aide du régulateur VOL ▼ 27 ou des touches 66.

### Remarque :

En cas d'utilisation du casque, les haut-parleurs sont désactivés.

Un volume trop élevé, surtout lors de l'utilisation de casques, peut conduire à des dommages auditifs.

Réglez un faible volume sonore.

## Comment brancher une source audio externe

Vous pouvez restituer le son d'un appareil externe (p. ex. téléviseur, magnétoscope, lecteur minidisc) via les haut-parleurs de l'appareil.

- ➔ Branchez le câble audio (Cinch) de la sortie audio de votre appareil externe sur la prise AUX 36 se trouvant sur la face arrière de l'appareil.
- ➔ Sélectionnez le mode AUX à l'aide de la touche FUNCTION 75 ou du sélecteur 31.

## Comment utiliser les fonctions générales de l'appareil

Vous pouvez effectuer les réglages aussi bien à l'aide des touches se trouvant sur l'appareil qu'à l'aide de la télécommande. La touche **FUNCTION 75** permet p. ex. de sélectionner **TAPE**, **TUNER**, **AUX** ou **CD**. Vous pouvez cependant également accéder directement à la fonction correspondante via les boutons **30**, **31**, **32**, **33**.

### Comment mettre en marche et arrêter l'appareil

- Mettez l'appareil en marche au moyen du bouton **34**.
- Pressez la touche **STANDBY 4** sur l'appareil ou la touche **64** de la télécommande.
- Pour arrêter l'appareil, pressez à nouveau la touche **STANDBY 4** sur l'appareil ou la touche **64** de la télécommande.

### Comment régler le volume

- Tournez le régulateur **VOLUME 27** pour régler le volume sonore souhaité ou pressez la touche **VOL** , **66** de la télécommande.

### Comment régler la source

- Pressez la touche **FUNCTION 75** de la télécommande ou l'un des sélecteurs **30 - 33** sur l'appareil.

## Comment régler les effets sonores

- Pressez la touche **GEQ 28** sur l'appareil. Vous pourrez ainsi adapter le son restitué du genre musical écouté. Les réglages suivants sont possibles : **Meringué**, **Classique**, **Reggae**, **Salsa**, **Samba**, **Jazz**, **Rock**, **Pop** et **Flat**. Pressez la touche **GEQ 28** de façon répétée pour défiler entre les différents effets sonores. Le réglage actif apparaît sur l'afficheur **2**.

### Ultra-Bass (UBS)

- Pressez la touche **UBS 29** sur l'appareil pour amplifier la restitution des basses. **USB ON** apparaît sur l'afficheur.

## Comment utiliser un casque



### Troubles auditifs !

N'écoutez pas la radio ou des disques par le biais du casque avec un volume trop important, car cela pourrait entraîner des troubles auditifs durables. Avant d'utiliser le casque, réglez le volume de l'appareil sur le volume minimum.

Lorsque vous branchez un casque (non compris dans le volume de livraison), le son des haut-parleurs est coupé.

## Comment utiliser les fonctions générales de l'appareil

---

- Utilisez uniquement un casque avec une prise jack de 6,5 mm et une impédance de 32 ohms.
- Branchez la fiche du casque sur la prise casque de l'appareil.

Le son est maintenant uniquement retransmis via le casque.

- Si vous souhaitez à nouveau écouter via les haut-parleurs, retirez la fiche du casque de la prise casque de l'appareil.

## Comment utiliser le lecteur de CD

### Remarques générales concernant les CD / CD MP3

L'appareil est approprié pour des CD musicaux contenant des données audio (CD-DA ou MP3 pour CD-R et CD-RW). Les formats MP3 doivent être créés selon la norme ISO 9660 niveau 1 ou niveau 2. Les CD multisessions ne peuvent pas être lus.

En mode MP3, les termes "Folder = Album" et "Titre" sont utilisés. "Album" correspond au répertoire sur le PC et "Titre" au fichier sur le PC ou à un titre CD-DA.

L'appareil trie les albums ou les titres d'après les noms, dans l'ordre alphabétique. Si vous souhaitez un ordre différent, renommez le titre ou l'album et placez un numéro devant le nom. L'appareil reconnaît jusqu'à 255 fichiers MP3 dans 128 répertoires.

Lors de la gravure de CD-R et de CD-RW avec des données audio, différents problèmes peuvent survenir et entraver une restitution sans dérangements. Les causes à cet égard sont des configurations logicielles et matérielles incorrectes ou encore le support utilisé. Si des défauts de ce type surviennent, vous devriez

contacter le service après-vente de votre fabricant du graveur CD / logiciel du graveur ou rechercher des informations correspondantes – p. ex. sur Internet.

#### Remarque :

Lorsque vous réalisez des CD audio, observez les principes de base légaux et ne vous mettez pas en infraction contre les droits d'auteur de tiers.

Gardez toujours le compartiment CD fermé, pour éviter l'accumulation de poussières au niveau de l'optique laser.

L'appareil peut lire des CD avec des données MP3 et des CD audio normaux (CD-DA). Lorsque des fichiers audio sont convertis en données MP3, n'utilisez pas d'autres extensions que p. ex. \*.doc, \*.txt, \*.pdf, etc. Les fichiers musicaux avec l'extension \*.AAC, \*.DLF, \*.M3U et \*.PLS ne peuvent pas être lus.

Remarque : Compte tenu de la multitude de logiciels d'encodage différents, il n'est pas possible de garantir que tous les fichiers MP3 puissent être lus sans dérangements.

En cas de titres / fichiers défectueux, la lecture est poursuivie avec le titre / fichier suivant.

Il est avantageux de graver un CD avec une faible vitesse et de créer le CD sous forme de session simple et de le finaliser.

## Disques pouvant être utilisés

La radio / le lecteur de CD est compatible avec les médias CD-, CD-R/RW- et CD MP3. Vous pouvez utiliser avec cet appareil tous les disques mentionnés ci-dessus, sans adaptateur.

N'essayez pas de lire d'autres médias, tels que des DVD, etc.



Taille de disque 12 cm/8 cm - CD  
Durée de lecture 74 minutes ou 24 minutes max.

- ➔ Lorsque vous transportez l'appareil, retirez le disque du lecteur. Vous éviterez ainsi d'endommager le lecteur de CD et le disque.

### Remarque :

Dans le cas de CD MP3, la qualité d'écoute dépend de la configuration du débit binaire et du logiciel de gravure utilisé.

## Manipulation des disques

Tenez toujours le disque par ses bords.

Évitez les empreintes digitales, les saletés et les rayures. Celles-ci pourraient occasionner des défauts et des sauts lors de la lecture.

N'écrivez pas sur les disques.

N'utilisez ni spray de nettoyage ni solvant. Ne faites pas tomber et ne pliez pas le disque. Ne lisez pas de disques endommagés. N'essayez jamais de réparer des disques endommagés.

N'exposez jamais les disques à la lumière directe du soleil, à une humidité de l'air élevée ou à des températures élevées.

Insérez simultanément 3 disques au maximum dans le lecteur. Ne fermez le lecteur que si le disque est inséré correctement dans le compartiment CD.

Conservez toujours les disques individuellement dans leur étui.

Ne déplacez pas l'appareil pendant la lecture des CD.

## Nettoyage des disques

- ➔ Essuyez le disque à l'aide d'un chiffon doux, imbibé d'eau.
- ➔ Essuyez le disque en partant du centre vers le bord.



Des mouvements circulaires lors du nettoyage occasionnent des rayures. Celles-ci pourraient occasionner des défauts lors de la lecture.

## Comment insérer les disques

- Pour insérer des CD, pressez la touche OPEN/CLOSE 3 sur l'appareil. Le compartiment CD 1 s'ouvre automatiquement.

Remarque :

Le compartiment CD 1 s'ouvre vers l'avant. Son ouverture ne doit être entravée par aucun objet.

Lorsque le compartiment CD est ouvert, il convient de veiller à ce qu'aucun objet étranger ne puisse parvenir à l'intérieur de l'appareil.

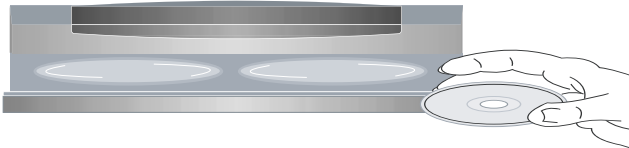

- Ouvrir uniquement le compartiment CD 1 à l'arrêt des CD.
- Vous pouvez insérer deux CD lorsque le compartiment CD est ouvert. Insérez avec précaution le CD avec le côté imprimé vers le haut. Assurez-vous que le CD ne se trouve pas en biais. Le CD de gauche est lu et reproduit.

- Pour insérer un troisième CD, pressez la touche DISC CHANGE 8 sur l'appareil. Le compartiment CD effectue une rotation et la troisième position de chargement est accessible.
- Fermez le compartiment CD au moyen de la touche OPEN/CLOSE 3.
- Pour retirer les CD, ouvrez le compartiment CD 1 et retirez les CD en les tenant par les bords.

### Remarque :

Si aucun CD n'est inséré, le message "NO DISC" apparaît sur l'afficheur 2 après un court instant.

Après l'insertion des CD, l'appareil commence à lire les informations du CD ; l'affichage CD apparaît sur l'afficheur 2 et READING clignote.

## Informations sur l'afficheur

Après un court instant, les informations suivantes apparaissent sur l'afficheur 2 :

CD-DA	nombre total de titres	durée totale de lecture
CD MP3	nombre de répertoires	nombre total de titres

Avant de manipuler l'appareil, attendez que le contenu complet du CD a été lu, afin de garantir que toutes les informations nécessaires du CD ont été lues.

## Comment lire un disque

- ➔ Pour régler le mode CD, pressez la touche CD 30 sur l'appareil ou la touche FUNCTION 75 de la télécommande, jusqu'à ce que "CD" soit affiché sur l'afficheur 2.

Si le CD est mal inséré ou si le CD est défectueux, alors le message "NO DISC" apparaît sur l'afficheur.

### Remarque :

Si un CD MP3 est inséré, le nombre total de titres apparaît sur l'afficheur, ainsi que l'affichage "MP3". Cela peut durer entre 10 et 30 secondes, en fonction du nombre de titres contenus sur le CD MP3.

- ➔ Si vous souhaitez démarrer la lecture, pressez une seule fois la touche ► || 25, 68.

L'appareil démarre la lecture du premier titre. Le CD lu est le CD qui se trouve à gauche (lorsque le compartiment CD est ouvert). L'afficheur indique le numéro du CD, le numéro du titre et le temps de lecture écoulé.

- ➔ Si vous souhaitez faire une pause de lecture, pressez à nouveau la touche ► || 25, 68 .

L'appareil interrompt la lecture. L'afficheur indique le numéro du titre et le symbole de lecture "►" clignote.

- ➔ Pour poursuivre la lecture, pressez une nouvelle fois la touche ► || 25, 68".
- ➔ Si vous souhaitez arrêter la lecture, pressez une seule fois la touche ■ 24, 73. L'afficheur fait apparaître le nombre total / le temps total de lecture des titres ou le nombre total de répertoires et de fichiers.

### Remarque :

Pressez toujours la touche ■ 24, 73 avant de retirer les CD.

## Comment lire directement un disque

- ➔ Pressez l'une des touches de lecture de disque directe 5. La lecture du disque correspondant est démarrée immédiatement

## Comment représenter les informations MP3

- ➔ Pour activer les informations tag ID3 (balises) sur l'afficheur 2, pressez la touche ◀, IDS FIND 68 de la télécommande pendant plus de 1 seconde.
- ➔ Pour désactiver les informations, pressez à nouveau la touche 68 pendant plus de 1 seconde.



## Réglage des titres

- Si vous souhaitez sauter au titre suivant, pressez une seule fois la touche ►►I 26, 71.
- Si vous souhaitez sauter au début du titre, pressez une seule fois la touche I◄◄ 22, 71.
- Si vous souhaitez sauter au titre précédent, pressez deux fois la touche I◄◄ 22, 71.

L'afficheur indique le numéro de titre réglé.

- Pressez la touche autant de fois, jusqu'à l'affichage du numéro de titre souhaité.

## Recherche rapide en avant ou en arrière

Vous pouvez effectuer une recherche rapide en avant ou en arrière dans le titre en cours, afin de rechercher un passage précis.

- Pour l'avance rapide, pressez la touche ►►I 26, 71 et maintenez la touche pressée jusqu'à ce que vous ayez trouvé l'endroit souhaité.
- Pour le retour rapide, pressez la touche I◄◄ 22, 71 et maintenez la touche pressée jusqu'à ce que vous ayez trouvé l'endroit souhaité.
- Relâchez la touche.

La lecture est poursuivie à partir de cet endroit.

## Sélection d'un album MP3

- Si vous souhaitez sauter à l'album suivant sur un CD MP3, pressez une seule fois la touche FOLDER ▼ 69.
- Si vous souhaitez sauter à l'album précédent sur un CD MP3, pressez une seule fois la touche FOLDER ▲ 70.

Le numéro de l'album réglé clignote sur l'afficheur.

- Pressez la touche autant de fois, jusqu'à l'affichage du numéro d'album souhaité.
- Pressez la touche ► II 25, 68 pour démarrer la lecture de l'album.

## Recherche d'un titre MP3

Vous pouvez effectuer une recherche de fichiers / données et de noms de répertoires sur les CD MP3. Pressez

- une seule fois la touche ◀, IDS FIND 68 pour rechercher des fichiers / données
- ou deux fois la touche ◀, IDS FIND 68 pour rechercher des noms de répertoires.
- La lettre A et le premier titre dont le nom commence par "A" apparaissent sur l'afficheur. Si aucun élément avec "A" n'a été trouvé, l'afficheur indique "A – NONE".

- Les touches **I◀◀** , **▶▶I** 22, 26, 71 vous permettent de modifier la première lettre ou les chiffres avec lequel commence le titre recherché.
- Si le CD contient plusieurs titres commençant avec la même lettre de départ / le même chiffre, maintenez l'une des touches **I◀◀** , **▶▶I** 22, 26, 71 pressée pendant plus de 1 seconde, jusqu'à ce que la lettre / le chiffre sélectionné auparavant clignote.
- Pressez **I◀◀** , **▶▶I** 22, 26, 71 pour afficher successivement les titres avec la même lettre de départ / le même chiffre.
- Vous pouvez quitter à tout moment la fonction de recherche en pressant la touche CLEAR 24, 73.
- Lorsque vous avez trouvé le titre souhaité de cette manière, pressez la touche **▶ ||** 25, 68, pour lire directement ce titre.
- **Recherche d'un répertoire / d'un album**
- Le symbole ALBUM apparaît sur l'afficheur, ainsi que le nom du premier album qui se trouve sur le CD, ou ROOT si aucun album n'est disponible ou si tous les titres se trouvent directement dans le répertoire racine (répertoire de base) du CD.
- Les touches **I◀◀** , **▶▶I** 22, 26, 71 vous permettent à présent de rechercher des albums.

- Vous pouvez quitter à tout moment la fonction de recherche en pressant la touche CLEAR 24, 73.
- Après avoir trouvé l'album souhaité, pressez la touche **▶ ||** 25, 68. La lecture démarre avec le premier titre se trouvant sur cet album.

## Comment utiliser la fonction de répétition

### Répétition de titres, du CD, de tous les CD

- Sélectionnez le titre sur l'appareil.

Le numéro du titre sélectionné apparaît sur l'afficheur.

- Pressez la touche **▶ ||** 25, 68.
- Pressez une seule fois la touche REPEAT 74.

L'affichage "RPT" apparaît sur l'afficheur. Le titre est répété autant de fois, jusqu'à ce que vous quittiez la fonction de répétition.

- Pressez deux fois la touche REPEAT 74.

L'affichage "RPT DISC" apparaît sur l'afficheur. L'ensemble du CD est répété autant de fois, jusqu'à ce que vous quittiez la fonction de répétition.

- Pressez trois fois la touche REPEAT 74.

L'affichage "RPT ALL" apparaît sur l'afficheur. Tous les CD sont répétés autant de fois, jusqu'à ce que vous quittiez la fonction de répétition.

Remarque :

La fonction de répétition peut également être utilisée lorsque la fonction de programmation est activée.

### Quitter la fonction de répétition

→ Pressez plusieurs fois la touche REPEAT 74 sur l'appareil, jusqu'à ce que "RPT" n'est plus affiché.

La lecture a lieu jusqu'à la fin du disque, sans répétition, si vous n'arrêtez pas la lecture.

## Comment utiliser le générateur aléatoire

Le générateur aléatoire vous permet la lecture des titres d'un CD ou de tous les CD insérés, dans un ordre quelconque mélangé.

**Remarque :**

Vous pouvez uniquement activer le générateur aléatoire lorsqu'un CD se trouve dans le compartiment CD 1 fermé.

→ Insérez un disque dans le compartiment CD 1 et fermez le compartiment.

→ Pressez la touche RANDOM 72.

L'affichage "RDM DISC" apparaît sur le visuel.

→ Pressez la touche ► II 25, 68 pour commencer la lecture aléatoire des titres.

→ Pour arrêter la lecture aléatoire des titres, pressez la touche RANDOM 72 de façon répétée jusqu'à la disparition de l'affichage.

→ Pressez deux fois la touche RANDOM 72.

L'affichage "ALL RDM" apparaît sur le visuel. A présent, les titres / fichiers se trouvant sur les CD1, 2 et 3 sont lus dans un ordre aléatoire.

### Remarque :

Si vous avez programmé l'appareil, vous ne pourrez pas activer le générateur aléatoire.

En cas d'utilisation du générateur aléatoire, vous ne pourrez pas accéder au titre précédent au moyen de **I◀◀** 22, 71.

## Comment effectuer un survol de lecture des titres (INTRO)

Pressez la touche INTRO 67. INTRO apparaît sur l'afficheur. Si vous pressez la touche INTRO pendant la lecture, la fonction commencera avec le titre en cours de lecture.

La fonction INTRO lit chaque titre pendant 10 secondes. La fonction est arrêtée automatiquement après la lecture du dernier titre.

Pour arrêter la fonction, pressez à nouveau la touche INTRO 67.

## Comment utiliser la fonction de programmation

Avec la fonction de programmation, vous pouvez écouter jusqu'à 30 titres d'un disque dans l'ordre que vous avez défini.

### Remarque :

Vous pouvez uniquement effectuer la programmation si un disque se trouve dans le compartiment CD fermé et si l'appareil se trouve en mode "arrêt".

- ➔ Insérez un disque dans le compartiment CD 1 et fermez le compartiment.
- ➔ Pressez la touche **■** 24, 73.
- ➔ Pressez la touche PROGRAM 65.

Le numéro de l'emplacement de programme P01 apparaît sur l'afficheur.



- ➔ Sélectionnez au moyen de la touche DIRECT PLAY 5 le CD (1, 2 ou 3) pour lequel vous souhaitez programmer la lecture de titres.
- ➔ Sélectionnez au moyen des touches **I◀◀**, **▶▶I** 22, 26, 71 le premier titre à programmer.
- ➔ Mémorisez le numéro de titre souhaité à l'aide de la touche SET 23, 67. Le titre est à présent programmé sur l'emplacement de programme 01.
- ➔ Programmez de cette manière l'ordre des titres souhaités.

- Pressez la touche ► || 25, 68 pour commencer la lecture de la sélection. PGM apparaît sur l'afficheur.
- Si vous souhaitez interrompre la lecture de la sélection programmée, pressez une seule fois la touche ► || 25, 68.
- Pour poursuivre la lecture, pressez une seule fois la touche ► / || 25, 68.
- Pour arrêter la lecture programmée, pressez deux fois la touche ■ 24, 73.

**Remarque :**

La mémoire de programmes est effacée lorsque vous ouvrez le compartiment CD 1.

Vous pouvez contrôler la programmation en mode ARRET, en pressant la touche PROGRAM 65. Les titres programmés sont affichés dans l'ordre de la lecture.

Pendant la lecture programmée, vous pouvez rechercher un titre, revenir en arrière et sauter au titre suivant à l'aide des touches |◀◀, ▶▶| 22, 26, 71.

## Comment faire fonctionner la radio

### Remarque :

L'appareil reçoit les fréquences FM 87,5 – 108 MHz et PO 522 – 1620 KHz.

- Pour activer la radio, pressez le sélecteur 32 ou la touche FUNCTION 75.
- Pour sélectionner la gamme de fréquences souhaitée, FM ou PO, pressez plusieurs fois le sélecteur 32 ou la touche FOLDER ▲, BAND 70.
- Si vous réglez la gamme FM, vous pouvez orienter l'antenne-câble afin d'améliorer la réception.

### Remarque :

En règle générale, les émetteurs FM sont reçus en mode stéréo. L'affichage "STEREO" apparaît. Si la réception FM en stéréo est de mauvaise qualité, vous pouvez mettre le sélecteur FOLDER ▼, MODE 69 sur "MONO". De ce fait, la réception sera à faible bruit.

- Si vous réglez la gamme PO, vous pouvez tourner l'antenne annulaire PO pour améliorer la réception.

## Comment régler une station

### Sélection manuelle des stations

Pressez brièvement les touches **I◀◀**, **▶▶I** 22, 26, 71, afin de modifier pas à pas la fréquence de réception vers le haut ou vers le bas : dans la gamme FM par pas de 0,05 MHz et dans la gamme PO par pas de 9 kHz (= réglage fin). De ce fait, vous pourrez également régler des émetteurs faibles dont vous connaissez la fréquence.

### Recherche automatique des stations

Une pression prolongée sur les touches **I◀◀**, **▶▶I** 22, 26, 71 (env. 1 seconde) permet de démarrer la recherche automatique. La recherche automatique peut uniquement trouver des stations dont le signal de réception est fort. Les émetteurs faibles ne peuvent être réglés que manuellement.

Une nouvelle pression sur les touches **I◀◀**, **▶▶I** 22, 26, 71 (env. 1 seconde) permet de poursuivre la recherche automatique. Pendant la recherche, le mode radio est coupé.

## Comment mémoriser une station

La mémoire de programme peut mémoriser 30 stations en mode FM et 15 stations en mode PO. Le message "FULL" apparaît sur l'afficheur 2 si vous tentez de mémoriser davantage de stations.

### Remarque :

Les stations restent également mémorisées en cas de coupure du courant.

- En mode TUNER, réglez la réception FM ou PO au moyen de la touche FOLDER ▲, BAND 70.
- Réglez la station souhaitée au moyen des touches I◀◀, ▶▶I 22, 26, 71.
- Pressez la touche INTRO/SET 23, 67 ; la station réglée est mémorisée sur un emplacement de programme.

### Remarque :

Si aucune touche n'est actionnée pendant 5 secondes, le mode programmation est quitté automatiquement.

- Mémorisation d'autres stations : Répétez le processus. Les stations suivantes sont mémorisées sur les emplacements de programme suivants.

## Sélection des stations programmées

- En pressant la touche PRESET ◀, ▶ IDS FIND, II 25, 68, vous pouvez défiler vers le haut / vers le bas entre les emplacements de programme mémorisés.

L'AFFICHEUR 2 indique le canal sélectionné et l'emplacement mémoire.

## Effacement d'un emplacement de programme mémorisé

- Réglez la station souhaitée au moyen des touches I◀◀, ▶▶I 22, 26, 71.
- Pressez la touche ■ CLEAR 24, 73, puis la touche INTRO/SET 23, 67 pendant 3 secondes.

### Réception FM avec informations RDS

Le système RDS est un procédé de transmission d'informations complémentaires via l'émetteur FM. Les stations émettrices avec système RDS émettent p. ex. leur nom de station ou le type de programme. Ces informations sont affichées sur l'AFFICHEUR 2.

Types de programmes :

NEWS	Stations d'informations
AFFAIRS	Stations économiques
INFO	Informations, conseils d'utilisation
SPORT	Stations de sports
EDUCATE	Conseils en éducation
DRAMA	Pièces de théâtre
CULTURE	Stations de culture
SCIENCE	Stations de sciences naturelles
VARIED	Stations de divertissement
POP M	Musique pop
ROCK M	Musique rock
EASY	Musique easy
LIGHT M	Musique légère
CLASSICS	Symphonies et opéras
OTHER M	Jazz, musique folklorique, country

WEATHER	Informations météo
FINANCE	Stations économiques
CHILDREN	Stations pour enfants
SOCIAL A	Société
RELIGION	Religion
PHONE IN	
TRAVEL	Voyages
LEISURE	
JAZZ	Musique jazz
COUNTRY	Musique country
NATIONAL	
OLDIES	Oldies
FOLK	Musique folklorique
DOCUMENT	

Lors de la réception d'une station FM qui transmet des informations RDS, le symbole RDS apparaît sur l'afficheur 2, ainsi que le nom de la station.

L'appareil est en mesure de représenter les informations RDS suivantes : PS (nom de la station émettrice), RT (messages textes de la station réglée) ainsi que PTY (type de programme).



## Représentation des informations RDS sur l'afficheur

- ➔ Pressez la touche REPEAT RDS-MODE 74 pour commuter entre les informations RDS suivantes : PS (nom de la station émettrice), PTY (type de programme) et RT (messages textes de la station réglée).

Les messages "WAIT PS", "WAIT PTY" ou "WAIT RT" peuvent apparaître sur l'afficheur 2 pendant la lecture des informations.

## Recherche d'après le type de programme

### Remarque :

Le tuner peut effectuer une recherche d'après le type de programme. La recherche est uniquement possible pour les stations mémorisées. Le cas échéant la recherche ne fonctionnera pas correctement, en cas de faible intensité du signal de la station réglée.

- ➔ Pressez la touche RANDOM PTY SEARCH 72 ; le message "SELECT" ainsi que le symbole PTY apparaissent en alternance sur l'afficheur 2.
- ➔ Sélectionnez à présent le type de programme souhaité, pour lequel la recherche doit être effectuée, à l'aide de la touche PRESET ◀, ▶ IDS

FIND, II 25, 68. Si aucune touche n'est pressée pendant env. 5 secondes, alors le mode est quitté automatiquement.

- ➔ Démarrez la recherche automatique à l'aide de la touche RANDOM PTY SEARCH 72 ; l'indication "SEARCH" apparaît sur l'afficheur 2.

La recherche automatique s'arrête lorsqu'une station correspondant au type de programme recherché a été trouvée. Si aucune station correspondante n'est trouvée, le message "NOT FOUND" apparaît brièvement sur l'afficheur 2. L'appareil revient à la dernière station.

## Comment utiliser l'enregistreur de cassettes

### Remarque :

L'appareil est équipé d'un magnétophone à cassettes double (Tape-deck). Le lecteur TAPE 1 est approprié pour la lecture et l'enregistrement de cassettes, le lecteur TAPE 2 est uniquement approprié pour la lecture de cassettes. La description d'utilisation concernant la lecture de cassettes est applicable aussi bien pour le lecteur TAPE 1 que pour le lecteur TAPE 2.

### Consignes lors de l'utilisation de l'enregistreur de cassettes

Lorsque les compartiments de cassettes 9, 10 sont ouverts, il convient de veiller à ce qu'aucun objet étranger ne puisse parvenir à l'intérieur de l'appareil.

### Activation du mode cassette

- ➔ Mettez en marche l'appareil par le biais de la touche 4 se trouvant sur la face frontale de l'appareil ou de la touche 64 de la télécommande.
- ➔ Pour activer le mode cassette, pressez de façon répétée la touche TAPE 33 ou FUNCTION 75, jusqu'à l'apparition de "TAPE" sur l'afficheur.

## Insertion de la cassette

### Remarque

L'enregistreur de cassettes restitue la meilleure qualité possible en cas d'utilisation de cassettes correspondant au standard CEI I. Il peut en résulter une qualité moindre avec d'autres standards de cassettes, notamment lors de l'enregistrement.

- ➔ Le compartiment de cassette 9 ou 10 s'ouvre en pressant la touche STOP/EJECT 15 ou 20 sur le magnétophone à cassettes correspondant.

Insérez la cassette de manière à ce que la bobine enroulée se trouve à gauche et le côté ouvert de la cassette dirigé vers le bas. Refermez ensuite avec précaution le compartiment de cassette. A présent, l'appareil est opérationnel.

### Remarque :

En cas de fonctionnement irrégulier de cassettes, notamment avec la version C 120, la cause provient bien souvent de la cassette et non pas de l'appareil.

### Lecture de cassettes

- ➔ Pressez la touche PLAY ► 12, 17. De ce fait, le transport de la bande est démarré et la lecture commence. La touche PAUSE 16, 21 permet une interruption de la lecture.

La lecture s'arrête lorsque la cassette arrive à la fin de la bande en mode lecture.

### **Avance / retour**

- Pressez la touche STOP 15, 20.
- Pressez REW 13, 18 pour faire revenir la bande en arrière ou F.FFD 14, 19 pour avancer la bande.

### **Lecture continue de 2 cassettes**

- Chargez deux cassettes, que vous souhaitez écouter successivement, dans les compartiments de cassette 9, 10.
- Pressez la touche PLAY ► 17 sur TAPE 2. La lecture de cette cassette commence.
- Pressez la touche PAUSE 16 sur le lecteur TAPE 1. La lecture de la cassette de TAPE 1 est démarrée après la fin de la lecture de la cassette de TAPE 2.

## Comment utiliser la fonction d'enregistrement

### Protection contre un effacement involontaire

A chaque nouvel enregistrement, l'ancien enregistrement est effacé. Deux languettes en plastique se trouvent sur la face arrière de la cassette. Si ces languettes sont cassées, la bande est protégée contre un effacement fortuit.



Ces languettes sont déjà ôtées sur les cassettes enregistrés du commerce. Un effacement ultérieur est malgré tout possible, en collant un ruban adhésif sur l'ouverture des languettes avant d'effectuer un nouvel enregistrement.

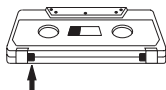

#### Remarque :

Ne pas obturer avec un ruban adhésif l'orifice d'identification CrO2.

## Enregistrement à partir de la radio et d'un appareil externe

#### Remarque :

Les enregistrements radio ou à partir de CD sont uniquement autorisés dans le cadre des clauses concernant les droits d'auteurs.

Cet appareil permet d'effectuer des enregistrements sur la cassette se trouvant dans le lecteur TAPE1 à partir de la radio, d'appareils externes, de CD ainsi qu'à partir du lecteur TAPE 2. Un système automatique de commande fiable se charge de la commande optimale. La modification du volume sonore n'a aucune influence sur l'enregistrement.

- ➔ Insérez une cassette vierge dans le lecteur TAPE 1. Assurez-vous que les languettes de protection contre l'enregistrement ne sont pas cassées.
- ➔ Sélectionnez la source à l'aide de la touche **FUNCTION 75**, **TUNER 32** ou **AUX 31**.

#### Remarque :

Enregistrement à partir de la radio : Réglez la gamme de fréquences souhaitée à l'aide de la touche **BAND 32**, **70**.

Enregistrement à partir d'un appareil externe : Etablissez la connexion correcte avec l'appareil externe (téléviseur, enregistreur vidéo, lecteur minidisc, etc.) par le biais des raccords **AUX IN 36**.

## Démarrage de l'enregistrement

- Démarrez l'enregistrement au moyen de la touche REC 11 ; la touche PLAY 12 est enfoncée automatiquement.
- Vous pouvez interrompre brièvement l'enregistrement en pressant la touche PAUSE 16 et poursuivre l'enregistrement en pressant à nouveau la touche PAUSE 16.
- Pour terminer l'enregistrement, pressez la touche STOP 15.

### Remarque :

L'enregistrement s'arrête automatiquement lorsque la cassette arrive à la fin de la bande en mode enregistrement.

## Enregistrement à partir de CD avec fonction de démarrage synchronisé

### Remarque :

A cet égard, le lecteur de CD doit se trouver en mode ARRÊT. Le démarrage de l'enregistrement démarre simultanément la lecture du CD.

- Sélectionnez la source d'enregistrement CD à l'aide de FUNCTION 75 ou de la touche CD 30.
- Insérez le CD souhaité, à partir duquel vous souhaitez effectuer un enregistrement.
- Si souhaité, programmez l'ordre des titres.
- Si vous souhaitez enregistrer un seul titre du CD, sélectionnez ce titre au moyen des touches **◀◀** , **▶▶** 22, 26, 71.
- Insérez une cassette vierge dans le compartiment de cassette 9. Assurez-vous que les languettes de protection contre l'enregistrement ne sont pas cassées. Tenez compte à cet égard des indications concernant la protection contre un effacement involontaire.

- ➔ Pressez la touche REC 11 pour mettre l'appareil à l'état prêt à enregistrer (la touche PLAY 12 est enfoncée simultanément). La lecture du CD démarre automatiquement depuis le début. Le lecteur de CD ne doit pas être démarré séparément.
- ➔ Interrompre l'enregistrement : pressez la touche PAUSE 16, poursuivre l'enregistrement : pressez à nouveau la touche PAUSE 16.
- ➔ Arrêter l'enregistrement : pressez la touche STOP 15.
- ➔ Ecouter l'enregistrement : pressez la touche REW 13 pour rembobiner la cassette au début de l'enregistrement. Pressez ensuite la touche PLAY 12 pour démarrer la lecture.

### **Remarque :**

L'enregistrement s'arrête automatiquement lorsque la cassette arrive à la fin de la bande en mode enregistrement.

## **Enregistrement de cassette à cassette (Dubbing)**

- ➔ Sélectionnez la source d'enregistrement TAPE à l'aide de FUNCTION 75 ou de la touche TAPE 33.

- ➔ Insérez la cassette enregistrée dans le compartiment de cassette 10 du lecteur TAPE 2 et la cassette vierge dans le compartiment de cassette 9 du lecteur TAPE 1.

### **Remarque :**

Si la cassette n'a pas été entièrement rembobinée, vous pouvez également le faire manuellement.

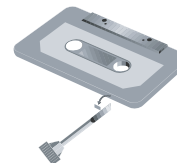

- ➔ Commencez la lecture de TAPE 2 en pressant la touche PLAY 17.
- ➔ Démarrez l'enregistrement de TAPE 1 au moyen de la touche REC 11.
- ➔ Arrêtez l'enregistrement à l'aide de la touche STOP 15, 20.

## Comment utiliser la fonction timer

### Remarque :

Vous pouvez seulement utiliser la fonction timer après avoir réglé correctement l'heure.

### Réglage de l'heure

Vous pouvez régler l'heure de l'appareil en mode veille (appareil hors tension, connecté au secteur).

- Commutez l'appareil en mode veille à l'aide de la touche STANDBY/ON 4, 64.
- Pressez la touche INTRO SET 23, 67 ; l'affichage des heures clignote sur l'afficheur 2.
- Réglez l'heure actuelle au moyen des touches I◀◀ , ▶▶I 22, 26, 71.
- Pressez la touche INTRO SET 23, 67 ; l'affichage des minutes clignote sur l'afficheur XX.
- Réglez les minutes actuelles au moyen des touches I◀◀ , ▶▶I 22, 26, 71.
- Pressez à nouveau la touche INTRO SET 23, 67 pour terminer le réglage.

### Remarque :

L'heure doit à nouveau être réglée après une coupure de courant ou après avoir débranché l'appareil par le biais de la fiche secteur.

## Réglage du timer

L'appareil dispose de deux fonctions timer :

- le timer d'activation qui met l'appareil en marche à l'heure de réveil réglée, et
- le timer de mise en veille qui arrête automatiquement l'appareil après une durée réglée (mode veille).

### Réglage de l'heure d'activation et de désactivation

Vous pouvez régler une heure de mise en marche quotidienne de l'appareil. Si aucune touche n'est pressée pendant plus de 10 secondes durant le réglage, alors l'appareil quitte automatiquement ce mode. Vous devez alors recommencer depuis le début.

- Pour l'activation, pressez la touche TIMER 7 ; "T" apparaît sur l'afficheur et le mode réglé pour le timer clignote (TUNER, CD, AUX, TAPE).
- Sélectionnez le mode souhaité pour le timer à l'aide de la touche FUNCTION 75.
- Pressez la touche INTRO SET 23, 67 ; l'affichage des heures relatif à l'heure de mise en marche clignote sur l'afficheur.
- Réglez l'heure au moyen des touches I◀◀ , ▶▶I 22, 26, 71.

- Pressez la touche INTRO SET 23, 67 ; l'affichage des minutes clignote sur l'afficheur XX.
- Réglez les minutes au moyen des touches I◀◀ , ▶▶I 22, 26, 71.
- Pressez à nouveau la touche INTRO SET 23, 67 ; l'affichage relatif au volume sonore apparaît.
- Réglez le volume sonore de mise en marche entre les valeurs 1 - 28 MAX à l'aide des touches VOL ▲, ▼ 66.
- Pressez la touche INTRO SET 23, 67 ; l'affichage "OFF" clignote sur l'afficheur.
- Réglez le temps de désactivation souhaité, par pas de 10 minutes, à l'aide des touches I◀◀ , ▶▶I 22, 26, 71 (10 – 240 minutes).
- Pressez la touche INTRO SET 23, 67 pour terminer le réglage.

## Fonction cassette avec timer

### Enregistrement

Vous pouvez également utiliser la fonction timer pour démarrer un enregistrement à une heure définie.

#### Remarque :

Sélectionnez la source souhaitée pour le timer à l'aide de la touche FUNCTION 75.

- Mettez ensuite l'appareil hors tension au moyen de STANDBY 4, 64.
- Insérez une cassette vierge dans le lecteur TAPE 1. Assurez-vous que les languettes de protection contre l'enregistrement ne sont pas cassées.
- Pressez la touche REC 11.

L'appareil est à présent prêt pour démarrer l'enregistrement à l'heure réglée.



## Lecture

Vous pouvez également utiliser la fonction timer pour démarrer une lecture à une heure définie.

### Remarque :

Sélectionnez la source TAPE pour le timer à l'aide de la touche FUNCTION 75.

- ➔ Mettez ensuite l'appareil hors tension au moyen de STANDBY 4, 64.
- ➔ Insérez une cassette enregistrée dans le lecteur TAPE 1 ou TAPE 2.
- ➔ Pressez la touche PLAY 12, 17.

L'appareil est à présent prêt pour démarrer la lecture de la cassette à l'heure réglée.

## Activation et désactivation du timer

Pressez brièvement à plusieurs reprises la touche TIMER 7 pour activer et désactiver le timer.

Le symbole d'horloge 45 apparaît sur l'afficheur lorsque le timer est activé.

## Comment nettoyer l'appareil



### Risque d'électrocution !

Afin d'éviter le risque d'un choc électrique, ne lavez pas l'appareil avec un chiffon mouillé ou sous l'eau courante.

#### Attention !

N'utilisez pas d'éponge à gratter, de poudre à récurer ni de solvant tel que l'alcool ou l'essence.

- ➔ Nettoyez le boîtier à l'aide d'un chiffon doux légèrement humide.

## Consignes concernant les CD

Toujours garder le CD dans son emballage et ne le saisir que par les bords. La surface reflétant les couleurs arc-en-ciel ne doit pas être touchée et doit toujours être propre. Ne pas coller de papier ou de bande adhésive sur le côté étiquette du disque. Le CD doit être tenu à l'abri du rayonnement solaire direct et des sources de chaleur telles que le chauffage.

Le CD ne doit pas non plus se trouver dans une voiture stationnée en plein soleil, car la température à l'intérieur du véhicule peut être extrêmement élevée. Nettoyer les

empreintes digitales et la poussière sur le côté enregistré à l'aide d'un chiffon de nettoyage propre et sec. Pour le nettoyage des CD, n'utilisez pas de produits de nettoyage pour disques tels que des sprays pour disques, ni de liquides de nettoyage, de sprays antistatiques ou de solvants tels que de l'essence, ni de diluants ou d'autres produits chimiques disponibles dans le commerce. Les tâches tenaces peuvent éventuellement être enlevées à l'aide d'une peau de chamois humide.

## Consignes concernant les cassettes

Rembobinez la cassette jusqu'au début de la bande, avant de la ranger. Conserver systématiquement les cassettes dans leur boîtier. Ranger de préférence les cassettes debout, auquel cas la bobine pleine devrait se trouver en bas.

La cassette ne doit pas être exposée à des températures trop élevées (lumière du soleil, chauffage, etc.) ou à l'humidité. La cassette ne doit pas non plus être exposée à des champs magnétiques (haut-parleur, écran d'ordinateur, etc.).

## Comment nettoyer l'enregistreur de cassettes

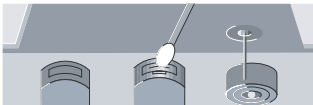

1 2 3

En cas de fonctionnement prolongé, la poussière magnétique tombant de la bande de lecture forme une couche sur la tête d'enregistrement / tête de lecture 2, sur la tête d'effacement 1, sur le cabestan et sur le galet

d'appui de bande 3. Si la qualité de l'enregistrement ou de la lecture faiblit, ces pièces doivent être nettoyées avec de l'alcool ou un nettoyant pour têtes de lecture.

Ouvrez le compartiment de cassette pour le nettoyage.

Utilisez un chiffon ou des tiges-cotons pour le nettoyage.

Du fait de la mauvaise accessibilité à ces pièces, il est recommandé d'utiliser une cassette de nettoyage.

Aucune autre intervention ne doit être effectuée, comme p. ex. un huilage, un graissage, des modifications de réglages, etc.

Les cassettes C 120 ne sont pas recommandées. En cas de fonctionnement irrégulier de cassettes, la cause se trouve en général du côté de la cassette.

Avant de les insérer, tapez en douceur ces cassettes à plat des deux côtés sur une table ou similaire, afin d'aligner les enroulements de bande qui dépassent.

## Comment remédier aux erreurs

Si l'appareil ne fonctionne pas comme prévu, contrôlez-le au moyen des tableaux suivants.

Si vous ne pouvez pas éliminer le défaut, même après les contrôles décrits, veuillez contacter le fabricant.

### Problèmes avec l'appareil

Symptôme	Cause possible / remède
L'appareil ne peut pas être mis en marche.	L'appareil n'est pas alimenté en courant. Raccordez correctement le câble d'alimentation sur la prise secteur.
Aucun son n'est audible.	Augmentez le volume sonore. Débranchez la fiche casque de l'appareil si vous souhaitez écouter via les haut-parleurs. Le cas échéant, la source appropriée n'est pas sélectionnée.

Symptôme	Cause possible / remède
Un bruit parasite est audible.	Un téléphone portable émet à proximité de l'appareil ou un autre appareil émet des ondes radio parasites. Eloignez le téléphone portable ou l'appareil de l'environnement de l'appareil.
D'autres dérangements de fonctionnement, des bruits forts ou un défaut d'affichage apparaissent.	Des composants électroniques de l'appareil sont en dérangement. Débranchez la fiche secteur. Laissez l'appareil séparé de la source de courant pendant env. 10 secondes. Rebranchez l'appareil ou insérez les piles.
L'afficheur n'est pas activé.	L'appareil se trouve en mode veille. Mettre l'appareil en marche. Débrancher la fiche secteur, la rebrancher, mettre l'appareil en marche.

## Problèmes avec le lecteur de CD

Symptôme	Cause possible / remède
Le CD n'est pas reproduit ou saute lors de la lecture.	L'appareil ne se trouve pas en mode CD. CD incorrect inséré.
	Le compartiment CD n'est pas fermé. Fermez le compartiment CD.
	Le CD est mal inséré. Insérez le CD avec le côté imprimé vers le haut. Le CD doit être bien centré dans le compartiment CD.
	Le CD est encrassé ou défectueux. Nettoyez le CD, utilisez un autre CD.
	De l'humidité s'est déposée dans le compartiment CD. Sortez le CD et laissez le compartiment CD ouvert pendant env. 1 heure afin qu'il puisse sécher.
	La durée de lecture du CD est supérieure à 74 minutes.

Symptôme	Cause possible / remède
Le son n'est pas audible.	Le réglage du volume sonore est trop élevé. Diminuez le volume sonore.
	Le CD est endommagé ou encrassé. Nettoyez le CD ou remplacez le CD.
	L'appareil est soumis à des vibrations. Installez l'appareil à un endroit non soumis à des vibrations.

## Problèmes avec la télécommande

Symptôme	Cause possible / remède
La télécommande ne fonctionne pas.	Piles mal insérées ou faibles. Contrôlez la polarité, remplacez les piles.
	Liaison IR interrompue. Enlevez les objets qui se trouvent entre la télécommande et l'appareil.
	Distance trop grande. Distance max. par rapport à l'appareil : 7 mètres

## Problèmes avec la radio

Symptôme	Cause possible / remède
Aucun émetteur radio n'est capté.	L'appareil ne se trouve pas en mode radio. Mettez le sélecteur "FUNCTION" sur RADIO
Le son est faible ou de mauvaise qualité.	D'autres appareils, p. ex. téléviseur, parasitent la réception. Eloignez davantage la radio / le lecteur de CD de ces appareils.
	Les piles sont déchargées. Remplacez les piles par des piles neuves.
	L'antenne n'est pas sortie ou mal orientée. Sortez l'antenne. Tournez l'antenne ou l'appareil pour améliorer la réception.

## Problèmes avec l'enregistreur de cassettes

Symptôme	Cause possible / remède
La lecture est irrégulière.	La tête de lecture est encrassée. Nettoyez la tête de lecture.
	La cassette est défectueuse. Remplacez la cassette.
Aucun enregistrement n'est possible.	La protection d'enregistrement de la cassette a été enlevée. Remplacez la cassette ou recouvrez la protection d'enregistrement avec un ruban adhésif.
	Source incorrecte CD, TUNER, AUX sélectionnée. Sélectionner la source au moyen de FUNCTION.
L'enregistrement est déformé.	La tête d'enregistrement est encrassée. Nettoyez la tête d'enregistrement.
	Mauvaise cassette ou cassette défectueuse. Remplacez la cassette, n'utilisez pas de cassette METAL ou CHROME.
Les hautes fréquences sont trop faibles.	La tête d'enregistrement est encrassée. Nettoyez la tête d'enregistrement.

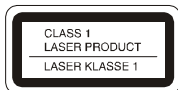

## Caractéristiques techniques

Dimensions de l'appareil (largeur x hauteur x profondeur) : Haut-parleurs :	275 mm x 317,5 mm x 377 mm 190 mm x 317,5 mm x 170 mm
Poids de l'appareil : Haut-parleurs :	5 kg 2 x 2 kg
Tension :	Courant alternatif 230 V , 50 Hz
Puissance de sortie :	2 x 12,5 W sinus 10% THD, 6 ohms
Conditions ambiantes :	+5 °C à +35 °C 5 % à 90 % d'humidité relative (sans condensation)
Radio : Fréquences de réception : Antenne :	FM 87,5 – 108 MHz PO 522 – 1620 kHz Prise antenne 75 ohms pour antenne maison Antenne-câble FM Antenne annulaire PO
Changeur de CD triple Laser : Convertisseur :	Longueur d'onde 655 nm, classe 1 1 bit D/A, suréchantillonnage x4
Prise de raccordement casque :	6,5 mm

Consommation d'énergie :	30 W, MODE VEILLE < à 1 watt
Enregistreur de cassettes	Système d'enregistrement stéréo
Vitesse de bande	4,75 cm/seconde
Ecarts de synchronisation	< à 0,4 %, valeur moyenne 0,25 %
Format de cassette	Cassettes compactes C 30 - C 90, type normal I Ferro/Superferro (Fe2O3)

Sous réserve de modifications techniques et d'erreurs.

Les dimensions sont des valeurs approximatives.

## Directives et normes

Ce produit est conforme à

la directive basse tension (73/23/CEE),

la directive CEM (89/336/EEC), et à

la directive sur le marquage CE (93/68/EEC).

## Comment contacter le fabricant

DGC GmbH  
Spöttingerstraße 2b  
D-86899 Landsberg

## Consignes d'élimination

### Élimination de l'emballage

Votre nouvel appareil a été protégé par un emballage lors de son acheminement. Tous les matériaux utilisés sont compatibles avec l'environnement et recyclables. Veuillez apporter votre contribution et éliminez l'emballage de façon respectueuse de l'environnement. Concernant les moyens actuels d'élimination des déchets, informez-vous auprès de votre revendeur ou concernant votre installation de gestion de déchets communale. Les piles doivent être retirées de l'appareil avant l'élimination de celui-ci.



### **Danger d'étouffement !**

Ne laissez pas l'emballage et ses éléments à des enfants.

Danger d'étouffement par les films ou d'autres matériaux d'emballage.

## Comment éliminer l'appareil

Les appareils usagés ne sont pas des déchets sans valeur. Une élimination respectueuse de l'environnement permet de recycler des matières brutes précieuses. Renseignez auprès de l'administration de votre ville ou de votre commune concernant les possibilités d'une élimination réglementaire et respectueuse de l'environnement de l'appareil.



Cet appareil est marqué selon la directive 2002/96/CE concernant les appareils électriques et électroniques usagés (WEEE).

Ce produit, arrivé en fin de vie, ne doit pas être éliminé par le biais des ordures ménagères ordinaires ; il doit être remis à un point de collecte prévoyant le recyclage d'appareils électriques et électroniques. Le symbole figurant sur le produit, dans le manuel d'utilisation ou sur l'emballage, attire votre attention à cet égard. Les matériaux sont recyclables conformément à leur marquage. Avec la réutilisation, le recyclage des matériaux ou d'autres formes de recyclage d'appareils usagés, vous apportez une contribution importante à la protection de notre environnement.



### **Danger de mort !**

Débranchez la fiche secteur sur les appareils, qui ne sont plus utilisés. Déconnectez le câble d'alimentation et débranchez-le avec la fiche.