

5713232501/10.16

ECAM35X.35

MACCHINA DA CAFFÈ

Istruzioni per l'uso

MACHINE À CAFÉ

Mode d'emploi

Instructions videos available at:
<http://ecam35035.delonghi.com>



De'Longhi

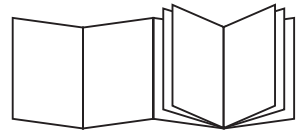

B

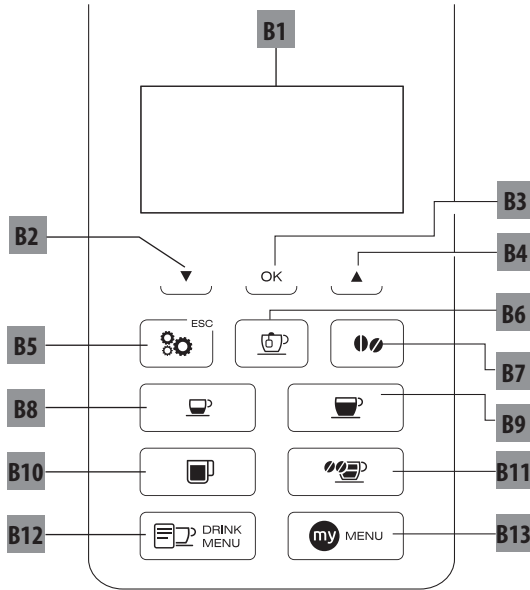

C

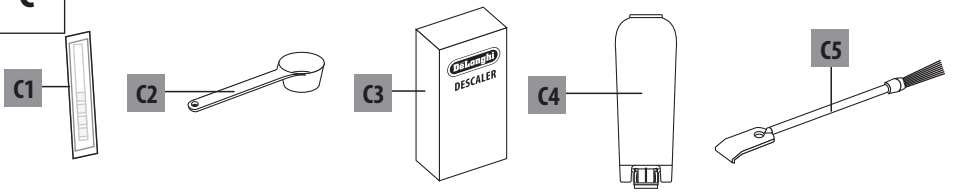

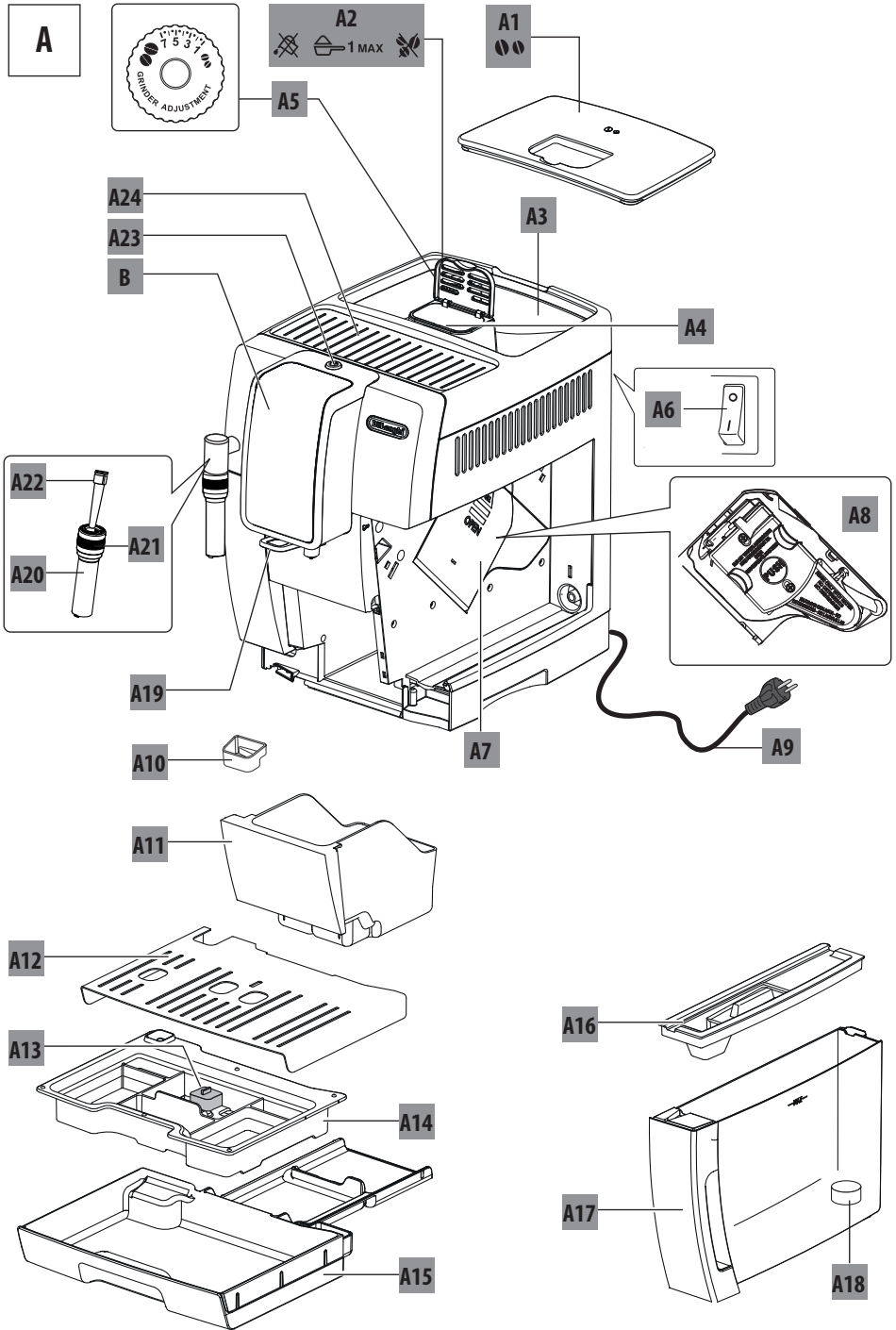

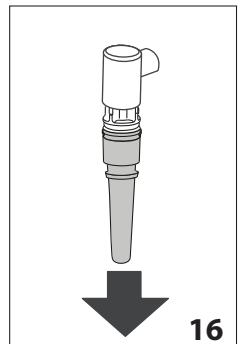
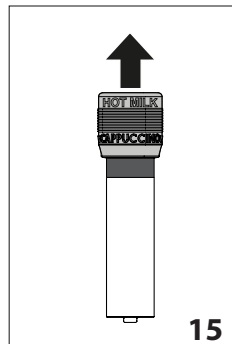
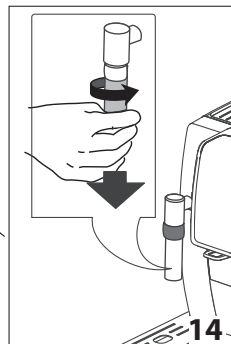
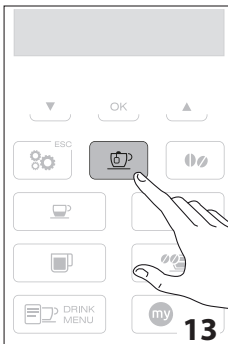
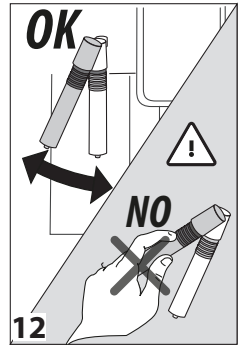
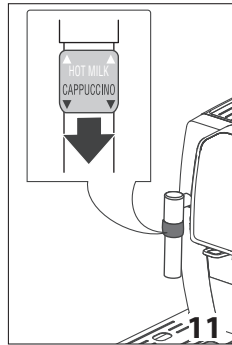
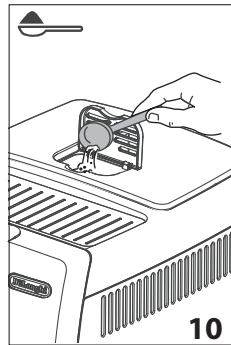
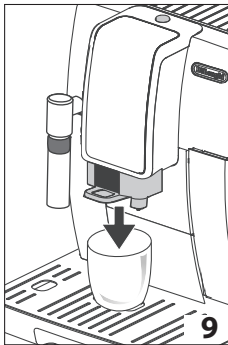
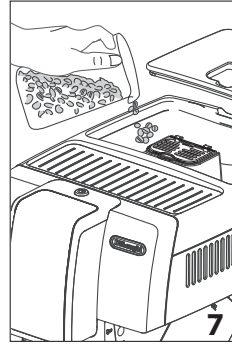
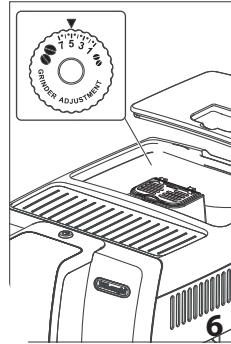
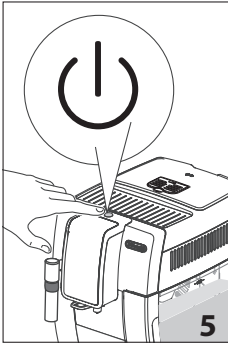
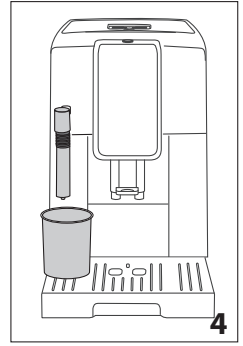
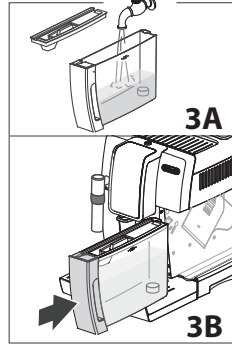
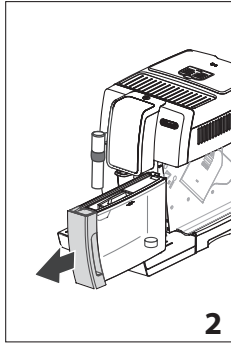
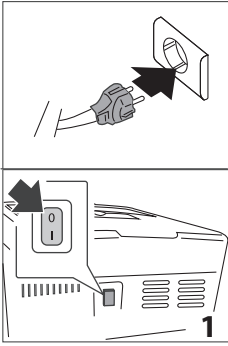

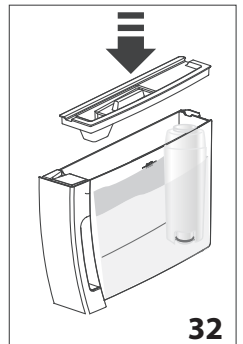
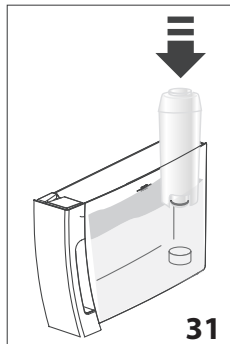
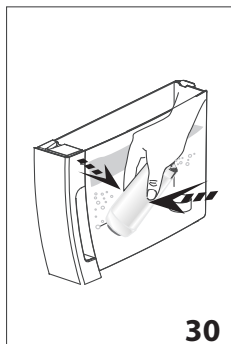
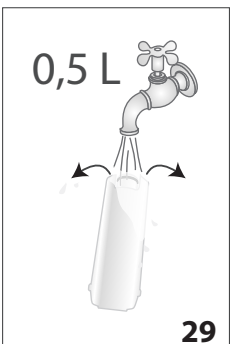
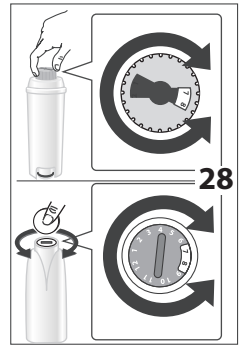
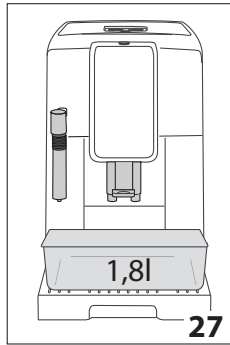
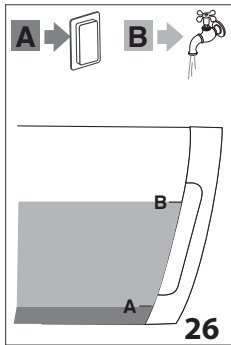
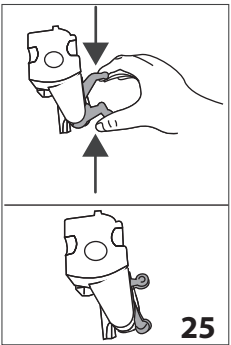
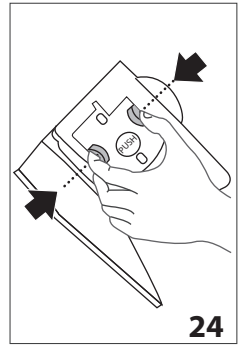
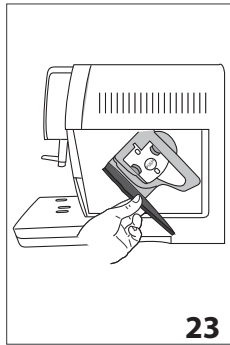
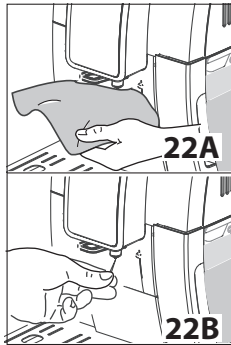
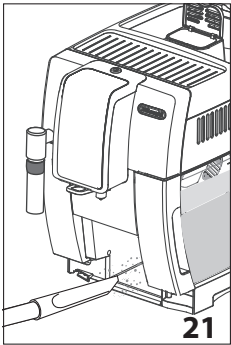
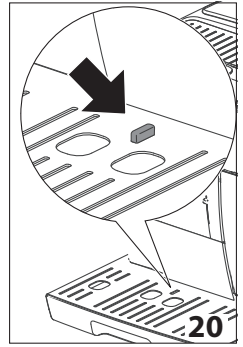
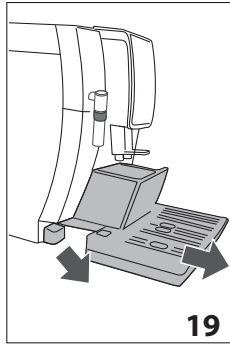
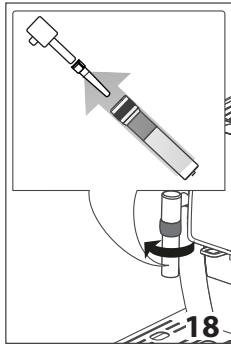
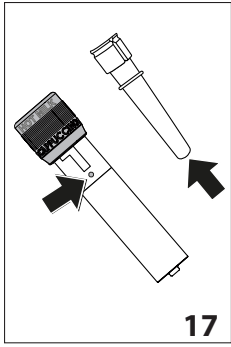

SOMMARIO

1. AVVERTENZE FONDAMENTALI PER LA SICUREZZA	7
2. AVVERTENZE DI SICUREZZA	8
2.1 Simbologia utilizzata nelle presenti istruzioni. 8	
2.2 Uso conforme alla destinazione.....	8
2.3 Istruzioni per l'uso.....	8
3. INTRODUZIONE.....	8
3.1 Lettere tra parentesi.....	8
3.2 Problemi e riparazioni	8
4. DESCRIZIONE.....	9
4.1 Descrizione dell'apparecchio	9
4.2 Descrizione degli accessori	9
5. OPERAZIONI PRELIMINARI	9
5.1 Controllo dell'apparecchio.....	9
5.2 Installazione dell'apparecchio	9
5.3 Collegamento dell'apparecchio	10
5.4 Prima messa in funzione dell'apparecchio...10	
6. ACCENSIONE DELL'APPARECCHIO.....	10
7. SPEGNIMENTO DELL'APPARECCHIO	10
8. IMPOSTAZIONI DEL MENÙ	11
8.1 Risciacquo	11
8.2 Lingua.....	11
8.3 Manutenzione.....	11
8.4 Programma bevande.....	11
8.5 Programma My bevande.....	12
8.6 Generale.....	12
8.7 Statistiche	13
9. PREPARAZIONE DEL CAFFÈ	13
9.1 Regolazione del macinacaffè.....	13
9.2 Consigli per un caffè più caldo.....	13
9.3 Preparazione di ricette automatiche utilizzando il caffè in chicchi.....	13
9.4 Variazione temporanea dell'aroma del caffè14	
9.5 Preparazione del caffè utilizzando il caffè pre-macinato	14
10. PREPARAZIONE DEL CAPPUCCINO E LATTE CALDO (NON SCHIUMATO)	15
10.1 Preparazione del latte caldo (non schiumato)	15
10.2 Pulizia del cappuccinatore dopo l'uso.....	15
11. “ MENU ” PROGRAMMAZIONE E SELEZIONE.	16
12. EROGAZIONE ACQUA CALDA	16
13. PULIZIA.....	16
13.1 Pulizia della macchina.....	16
13.2 Pulizia del circuito interno della macchina ..16	
13.3 Pulizia del contenitore dei fondi di caffè.....	16
13.4 Pulizia della vaschetta raccogli gocce e della vaschetta raccogli-condensa	17
13.5 Pulizia dell'interno della macchina.....	17
13.6 Pulizia del serbatoio acqua.....	17
13.7 Pulizia dei beccucci erogatore caffè.....	17
13.8 Pulizia dell'imbuto per l'introduzione del caffè pre-macinato	17
13.9 Pulizia dell'infusore.....	17
14. DECALCIFICAZIONE	18
15. PROGRAMMAZIONE DELLA DUREZZA DELL'ACQUA.....	19
15.1 Misurazione della durezza dell'acqua.....	19
15.2 Impostazione durezza acqua	19
16. FILTRO ADDOLCITORE.....	19
16.1 Installazione del filtro	19
16.2 Sostituzione del filtro	20
16.3 Rimozione del filtro.....	20
17. DATI TECNICI	20
18. SMALTIMENTO	20
19. MESSAGGI VISUALIZZATI SUL DISPLAY	21
20. RISOLUZIONE DEI PROBLEMI	23

1. AVVERTENZE FONDAMENTALI PER LA SICUREZZA

- L'apparecchio non può essere utilizzato da persone (incluso i bambini) con ridotte capacità fisiche, sensoriali o mentali o con mancanza di esperienza e di conoscenza, a meno che non siano sorvegliati o istruiti all'utilizzo in sicurezza dell'apparecchio da una persona responsabile per la loro sicurezza.
- I bambini devono essere sorvegliati per assicurarsi che non giochino con l'apparecchio.
- La pulizia e la manutenzione destinata ad essere effettuata dall'utilizzatore non deve essere effettuata da bambini senza sorveglianza.
- Per la pulizia non immergere mai la macchina nell'acqua.
- Questo apparecchio è destinato esclusivamente all'uso domestico. Non è previsto l'uso in: ambienti adibiti a cucina per il personale di negozi, uffici e altre aree di lavoro, agriturismo, hotel, affitta camere, motel e altre strutture ricettive.
- In caso di danni alla spina o al cavo di alimentazione, farli sostituire esclusivamente dall'Assistenza Tecnica, in modo da prevenire ogni rischio.

SOLO PER MERCATI EUROPEI:

- Questo apparecchio può essere utilizzato da bambini di età da 8 anni in su se sotto sorveglianza oppure se hanno ricevuto delle istruzioni riguardanti l'utilizzo dell'apparecchio in sicurezza e se capiscono i pericoli implicati. Le operazioni di pulizia e di manutenzione da parte dell'utilizzatore non devono essere effettuate dai bambini a meno che abbiano un'età superiore a 8 anni e operino sotto sorveglianza. Tenere l'apparecchio e il suo cavo fuori dalla portata dei bambini con età inferiore agli 8 anni.
- L'apparecchio può essere utilizzato da persone con ridotte capacità fisiche, sensoriali o mentali o con mancanza di esperienza e di conoscenza se hanno una sorveglianza oppure se hanno ricevuto delle istruzioni a riguardo dell'uso in sicurezza dell'apparecchio e capiscono i pericoli implicati.
- I bambini non devono giocare con l'apparecchio.
- Scollegare sempre l'apparecchio dall'alimentazione se lasciato incustodito e prima di montarlo, smontarlo o pulirlo.



Le superfici che riportano questo simbolo diventano calde durante l'utilizzo (il simbolo è presente solo in alcuni modelli).

2. AVVERTENZE DI SICUREZZA

2.1 Simbologia utilizzata nelle presenti

istruzioni

Le avvertenze importanti recano questi simboli. È assolutamente necessario osservare queste avvertenze.



Pericolo!

La mancata osservanza può essere o è causa di lesioni da scossa elettrica con pericolo per la vita.



Attenzione!

La mancata osservanza può essere o è causa di lesioni o di danni all'apparecchio.



Pericolo Scottature!

La mancata osservanza può essere o è causa di scottature o di ustioni.



Nota Bene:

Questo simbolo evidenzia consigli ed informazioni importanti per l'utente.



Pericolo!

Poiché l'apparecchio funziona a corrente elettrica, non si può escludere che generi scosse elettriche.

Attenersi quindi alle seguenti avvertenze di sicurezza:

- Non toccare l'apparecchio con le mani o i piedi bagnati.
- Non toccare la spina con le mani bagnate.
- Assicurarsi che la presa di corrente utilizzata sia sempre liberamente accessibile, perché solo così si potrà staccare la spina all'occorrenza.
- Se si vuole staccare la spina dalla presa, agire direttamente sulla spina. Non tirare mai il cavo perché potrebbe danneggiarsi.
- Per scollegare completamente l'apparecchio, staccare la spina dalla presa di corrente.
- In caso di guasti all'apparecchio, non tentare di ripararli. Spegnerne l'apparecchio, staccare la spina dalla presa e rivolgersi all'Assistenza Tecnica.
- Prima di qualsiasi operazione di pulizia, spegnere la macchina, staccare la spina dalla presa di corrente e lasciar raffreddare la macchina.



Attenzione:

Conservare il materiale dell'imballaggio (sacchetti di plastica, polistirolo espanso) fuori dalla portata dei bambini.



Pericolo Scottature!

Questo apparecchio produce acqua calda e quando è in funzione può formarsi del vapore acqueo.

Prestare attenzione di non venire in contatto con spruzzi d'acqua o vapore caldo.

Quando l'apparecchio è in funzione, il ripiano poggia tazze potrebbe scaldarsi.

2.2 Uso conforme alla destinazione

Questo apparecchio è costruito per la preparazione del caffè e per riscaldare bevande.

Ogni altro uso è da considerarsi improprio e quindi pericoloso. Il costruttore non risponde per danni derivanti da un uso improprio dell'apparecchio.

2.3 Istruzioni per l'uso

Leggere attentamente queste istruzioni prima di utilizzare l'apparecchio. Il mancato rispetto di queste istruzioni può essere fonte di lesioni e di danni all'apparecchio.

Il costruttore non risponde per danni derivanti dal mancato rispetto di queste istruzioni per l'uso.



Nota Bene:

Conservare accuratamente queste istruzioni. Qualora l'apparecchio venga ceduto ad altre persone, consegnare loro anche queste istruzioni per l'uso.

3. INTRODUZIONE

Grazie per aver scelto la macchina automatica per caffè e cappuccino.

Vi auguriamo buon divertimento con il vostro nuovo apparecchio. Prendetevi un paio di minuti per leggere le presenti istruzioni per l'uso. Eviterete così di incorrere in pericoli o di danneggiare la macchina.

3.1 Lettere tra parentesi

Le lettere tra parentesi corrispondono alla legenda riportata nella Descrizione dell'apparecchio (pag. 2-3).

3.2 Problemi e riparazioni

In caso di problemi, cercare prima di tutto di risolverli seguendo le avvertenze riportate nei capitoli "19. Messaggi visualizzati sul display" e "20. Risoluzione dei problemi".

Se queste risultassero inefficaci o per ulteriori chiarimenti, si consiglia consultare l'assistenza clienti telefonando al numero indicato nel foglio "Assistenza clienti" allegato.

Se il Vostro paese non è tra quelli elencati nel foglio, telefonare al numero indicato nella garanzia. Per eventuali riparazioni, rivolgersi esclusivamente all'Assistenza Tecnica De'Longhi. Gli indirizzi sono riportati nel certificato di garanzia allegato alla macchina.

4. DESCRIZIONE

4.1 Descrizione dell'apparecchio





(pag. 3 - A)

- A1. Coperchio del contenitore per i chicchi
- A2. Coperchio imbuto caffè pre-macinato
- A3. Contenitore per chicchi
- A4. Imbuto per l'introduzione del caffè pre-macinato
- A5. Manopola regolazione del grado di macinatura
- A6. Interruttore generale
- A7. Sportello infusore
- A8. Infusore
- A9. Cavo alimentazione
- A10. Vaschetta raccogli-condensa
- A11. Contenitore per i fondi di caffè
- A12. Vassoio poggia tazze
- A13. Indicatore livello acqua della vaschetta raccogli-gocce
- A14. Griglia vaschetta
- A15. Vaschetta raccogli-gocce
- A16. Coperchio serbatoio acqua
- A17. Serbatoio dell'acqua
- A18. Sede per filtro addolcitore acqua
- A19. Erogatore caffè (regolabile in altezza)
- A20. Cappuccinatore
- A21. Ghiera di selezione del cappuccinatore
- A22. Ugello acqua calda e vapore (removibile)
- A23. Tasto : per accendere o spegnere la macchina (stand-by)
- A24. Ripiano per tazze







Descrizione del pannello di controllo

(pag. 2 - B)

Alcune icone del pannello hanno una doppia funzione: questa viene segnalata tra parentesi, all'interno della descrizione.

- B1. Display: guida l'utente nell'utilizzo dell'apparecchio. La voce centrale tra le due righe tratteggiate è quella selezionata.
- B2.  Freccia di scorrimento ("ESC": durante la programmazione delle bevande si premere per uscire senza memorizzare)
- B3. **OK**: per confermare la selezione (*Nei primi secondi di erogazione di "espresso", "ristretto", "espresso lungo", si preme per richiedere 2 tazze*)
- B4.  Freccia di scorrimento ("STOP" - Durante l'erogazione/programmazione delle bevande si preme per interrompere/programmare)
- B5. /ESC: menù impostazioni dell'apparecchio (*Quando si accede al menù impostazioni, ha la funzione di "ESC": si preme per uscire dalla funzione selezionata e ritornare al menù principale*)
- B6. : erogazione acqua calda
- B7. : selezione aroma

Bevande a selezione diretta:

- B8. : Espresso
- B9. : Coffee
- B10. : Long
- B11. : Doppio+
- B12.  DRINK MENU: Menù selezione bevande (diverse dalle bevande a selezione diretta): Espresso Lungo, Ristretto, Vapore, 2 Espresso, 2 Espresso lungo, 2 Ristretto.
- B13.  MY MENU: Menù selezione bevande personali (my). Al primo utilizzo, se non programmate precedentemente dal menù impostazioni "8.5 Programma My bevande", si preme direttamente alla personalizzazione della bevanda.

4.2 Descrizione degli accessori

(pag. 2 - C)

- C1. Striscia reattiva
- C2. Misurino dosatore del caffè pre-macinato
- C3. Decalcificante
- C4. Filtro addolcitore (in alcuni modelli)
- C5. Pennello pulizia

5. OPERAZIONI PRELIMINARI

5.1 Controllo dell'apparecchio

Dopo aver tolto l'imballaggio, assicurarsi dell'integrità dell'apparecchio e della presenza di tutti gli accessori (C). Non utilizzare l'apparecchio in presenza di danni evidenti. Rivolgersi all'Assistenza Tecnica De'Longhi.

5.2 Installazione dell'apparecchio

Attenzione!

Quando si installa l'apparecchio si devono osservare le seguenti avvertenze di sicurezza:

- L'apparecchio emette calore nell'ambiente circostante. Dopo aver posizionato l'apparecchio sul piano di lavoro, verificare che rimanga uno spazio libero di almeno 3 cm tra le superfici dell'apparecchio, le parti laterali e la parte posteriore, ed uno spazio libero di almeno 15 cm sopra la macchina di caffè.
- L'eventuale penetrazione di acqua nell'apparecchio potrebbe danneggiarlo. Non posizionare l'apparecchio in prossimità di rubinetti dell'acqua o di lavandini.
- L'apparecchio potrebbe danneggiarsi se l'acqua al suo interno si ghiaccia. Non installare l'apparecchio in un ambiente dove la temperatura può scendere al di sotto del punto di congelamento.
- Sistemare il cavo di alimentazione (A9) in modo che non venga danneggiato da spigoli taglienti o dal contatto con superfici calde (ad es. piastre elettriche).

5.3 Collegamento dell'apparecchio



Attenzione!

Assicurarsi che la tensione della rete elettrica corrisponda a quella indicata nella targa dati sul fondo dell'apparecchio.

Collegare l'apparecchio solo ad una presa di corrente installata a regola d'arte avente una portata minima di 10A e dotata di efficiente messa a terra.

In caso di incompatibilità tra la presa e la spina dell'apparecchio, fare sostituire la presa con un'altra di tipo adatto, da personale qualificato.

5.4 Prima messa in funzione dell'apparecchio



Nota Bene:

- La macchina è stata controllata in fabbrica utilizzando del caffè per cui è del tutto normale trovare qualche traccia di caffè nel macinino. È garantito comunque che questa macchina è nuova.
- Si consiglia di personalizzare al più presto la durezza dell'acqua seguendo la procedura descritta nel capitolo "15. Programmazione della durezza dell'acqua".

1. Collegare l'apparecchio alla rete elettrica (fig. 1); assicurarsi che l'interruttore generale (A6), posto sul retro dell'apparecchio sia premuto (fig. 1);
2. "Language" (lingua): premere la freccia di scorrimento (B2) fino a visualizzare fra le due linee tratteggiate la lingua desiderata: quindi premere **OK** (B3) per confermare.

Procedere quindi seguendo le istruzioni indicate sul display (B1) dall'apparecchio stesso:

3. "Riempire serbatoio": estrarre il serbatoio dell'acqua (A17 - fig. 2), riempirlo fino alla linea MAX con acqua fresca (fig. 3A), reinserire quindi il serbatoio stesso (fig. 3B);
4. Posizionare sotto al cappuccinatore (A20) un contenitore (fig. 4) con capienza minima di 100 ml;
5. Sul display appare la scritta "Circuito vuoto, Riempire circuito, Acqua calda, Confermare?";
6. Premere **OK** per confermare: l'apparecchio eroga acqua dal cappuccinatore e poi si spegne automaticamente.

Ora la macchina da caffè è pronta per il normale utilizzo.



Nota Bene:

- Al primo utilizzo è necessario fare 4-5 caffè prima che la macchina cominci a dare un risultato soddisfacente.
- Per un piacere del caffè ancora migliore e per migliori prestazioni della macchina, si consiglia di installare il filtro addolcitore (C4) seguendo le indicazioni al capitolo "21. Filtro addolcitore". Se il vostro modello non ha in dotazione il

filtro, è possibile richiederlo ai Centri Assistenza Autorizzati De'Longhi.

6. ACCENSIONE DELL'APPARECCHIO



Nota Bene:

Prima di accendere l'apparecchio, accertarsi che l'interruttore generale (A6), posto sul retro dell'apparecchio, sia premuto (fig. 1).

Ad ogni accensione, l'apparecchio esegue automaticamente un ciclo di preriscaldamento e di risciacquo che non può essere interrotto. L'apparecchio è pronto all'uso solo dopo l'esecuzione di questo ciclo.



Pericolo scottature!

Durante il risciacquo, dai beccucci dell'erogatore del caffè (A19) fuoriesce un po' di acqua calda che sarà raccolta nella vaschetta raccogli-gocce (A15) sottostante. Prestare attenzione a non venire in contatto con spruzzi d'acqua.

- Per accendere l'apparecchio, premere il tasto  (A23) (fig. 5): sul display (B1) compare il messaggio "Riscaldamento, Attendere prego".

Una volta completato il riscaldamento, sul display appare "Risciacquo" ed una barra che si riempie man mano che la preparazione procede; in questo modo, oltre a riscaldare la caldaia, l'apparecchio procede a far scorrere l'acqua calda nei condotti interni perchè anch'essi si riscaldino.

L'apparecchio è in temperatura quando sul display compare il messaggio "Seleziona la tua bevanda".

7. SPEGNIMENTO DELL'APPARECCHIO

Ad ogni spegnimento, l'apparecchio esegue un risciacquo automatico, qualora sia stato preparato un caffè.



Pericolo scottature!

Durante il risciacquo, dai beccucci dell'erogatore del caffè (A19) fuoriesce un po' di acqua calda. Prestare attenzione a non venire in contatto con spruzzi d'acqua.

- Per spegnere l'apparecchio, premere il tasto  (A23 - fig. 5);
- Sul display (B1) compare la scritta "Spegnimento in corso, Attendere prego": se previsto, l'apparecchio esegue il risciacquo e poi si spegne (stand-by).



Nota Bene!

Se l'apparecchio non viene utilizzato per periodi prolungati, disconnettere l'apparecchio dalla rete elettrica:

- spegnere prima l'apparecchio premendo il tasto  (fig. 5);
- rilasciare l'interruttore generale (A6) (fig. 1).



Attenzione!

Non premere mai l'interruttore generale quando l'apparecchio è acceso.

8. IMPOSTAZIONI DEL MENÙ

Il menù si sviluppa in 6 voci, alcune delle quali ha dei sottogruppi:

- **Risciacquo;**
- **Lingua;**
- **Manutenzione:**
 - Decalcificazione,
 - Installa filtro,
 - (se il filtro è stato installato): Sostituire filtro,
 - (se il filtro è stato installato): Rimuovere filtro;
- **Prg. bevande;**
- **Prg. My bevande;**
- **Generale:**
 - Imposta temperatura,
 - Durezza acqua,
 - Autospegnimento,
 - Risparmio energetico,
 - Avviso acustico,
 - Bevande di fabbrica,
 - Valori di fabbrica;
- **Statistiche.**

8.1 Risciacquo

Con questa funzione è possibile far uscire acqua calda dall'erogatore caffè (A19) in modo da pulire e riscaldare il circuito interno della macchina.

Posizionare sotto l'erogatore caffè un recipiente con capacità minima 100ml.



Attenzione! Pericolo di scottature.

Non lasciare la macchina senza sorveglianza durante l'erogazione di acqua calda.

Per effettuare un risciacquo, procedere come segue:

1. Premere (B5) per entrare nel menù "Impostazioni";
2. Premere **OK** (B3) per confermare "Risciacquo";
3. Dopo qualche secondo, dall'erogatore caffè esce acqua calda che pulisce e riscalda il circuito interno della macchina: sul display compare una barra di progressione che si riempie man mano che la preparazione procede;
4. Per interrompere la funzione premere la freccia in corrispondenza di "STOP" (B4).



Nota Bene!

- Per periodi di inutilizzo superiori a 3-4 giorni è vivamente consigliato, una volta riaccesa la macchina, erogare 2/3 risciacqui prima di utilizzarla;
- E' normale che, dopo aver eseguito tale funzione, ci sia dell'acqua nel contenitore dei fondi di caffè (A11).

8.2 Lingua

Se si desidera modificare la lingua del display (B1), procedere come segue:

1. Premere (B5) per entrare nel menù "Impostazioni";
2. Premere le frecce di selezione (B2 e B4) fino a visualizzare tra le due linee tratteggiate "Lingua";
3. Premere **OK** (B3). Sul display vengono visualizzate le lingue selezionabili;
4. Premere le frecce di selezione fino a visualizzare tra le due linee tratteggiate la lingua desiderata;
5. Premere **OK** per confermare;
6. L'apparecchio torna al menù "Impostazioni";
7. Premere quindi /ESC per uscire dal menù.

8.3 Manutenzione

A questa voce si trovano le operazioni di manutenzione che nel corso del tempo saranno richieste dalla macchina:

- **Decalcificazione:** Per le istruzioni relative alla decalcificazione, fare riferimento al capitolo "14. Decalcificazione".
- **Installa filtro:** Per le istruzioni relative all'installazione del filtro (C4), fare riferimento al paragrafo "16.1 Installazione del filtro".

Per selezionare l'operazione desiderata, procedere come segue:

1. Premere (B5) per entrare nel menù "Impostazioni";
2. Premere le frecce di selezione (B2 e B4) fino a visualizzare tra le due linee tratteggiate "Manutenzione";
3. Premere **OK** (B3) per confermare;
4. Premere le frecce di selezione fino a visualizzare l'operazione che è necessario eseguire;
5. Premere **OK** per confermare ed eseguire le operazioni come illustrato ai paragrafi dedicati.

8.4 Programma bevande

La macchina è preimpostata in fabbrica per erogare delle quantità standard. Se si desidera modificare questa quantità e personalizzare le bevande dirette e del DRINK MENU (B12), procedere come segue:

1. Premere (B5) per entrare nel menù "Impostazioni";
2. Premere le frecce di selezione (B2 e B4) fino a visualizzare tra le due linee tratteggiate "Prg. bevande";
3. Premere **OK** (B3) per confermare: l'apparecchio elenca le bevande che è possibile personalizzare;
4. Premere le frecce di selezione fino a visualizzare la bevanda che si intende personalizzare: premere **OK** per confermare;
5. **Bevande con caffè:** sul display compare "Programma aroma": premere le frecce di selezione (B2 e B4) o (B7) fino a selezionare l'aroma desiderato (vedi paragrafo "9.4 Variazione temporanea dell'aroma del caffè"), premere **OK**. Sul display compare "Programma caffè" e una barra che si completa man mano che l'erogazione procede: una volta ottenuta la quantità desiderata, premere **OK**;

Acqua calda: premere **OK**. L'erogazione comincia: una volta ottenuta la quantità desiderata, premere **OK**.

6. "Salvare i parametri?": per salvare la programmazione, premere **OK** (altrimenti premere /ESC - B2 o B5).
7. "Parametri salvati" (o "Parametri non salvati"). L'apparecchio torna in pronto all'uso.

8.5 Programma My bevande

Seguire le procedure illustrate al paragrafo precedente "8.4 Programma bevande" per personalizzare le bevande del "my MENU" (B13) oppure procedere con la programmazione diretta, come descritto al capitolo "11. Programmazione e selezione".

8.6 Generale

A questa voce si trovano le impostazioni per personalizzare le funzioni base dell'apparecchio:

1. Premere  (B5) per entrare nel menù "Impostazioni";
2. Premere le frecce di selezione (B2 e B4) fino a visualizzare tra le due linee tratteggiate "Generale";
3. Premere **OK** (B3) per confermare e selezionare la voce desiderata con le frecce di selezione. Quindi seguire le indicazioni specificate per ogni impostazione.

• Imposta temperatura:

Se si desidera modificare la temperatura dell'acqua con cui viene erogato il caffè, procedere come segue:

4. Premere **OK** (B3). Sul display (B1) viene visualizzato il valore attualmente impostato e lampeggia il valore "Nuovo";
5. Selezionare il nuovo valore che si desidera impostare con le frecce di selezione (B2 o B4);
6. Una volta selezionato il valore desiderato (bassa, media, alta, massima), premere **OK**.

L'apparecchio torna alla videata precedente.

• Durezza acqua:

Per le istruzioni relative alla definizione e programmazione della durezza acqua, fare riferimento al capitolo "15. Programmazione della durezza dell'acqua".

• Autospegnimento (stand-by):

È possibile impostare l'autospegnimento per fare in modo che l'apparecchio si spenga dopo 15 o 30 minuti oppure dopo 1, 2 o 3 ore di inutilizzo

4. Premere **OK**. Sul display (B1) viene visualizzato il valore attualmente impostato e lampeggia il valore "Nuovo";
5. Selezionare il nuovo valore che si desidera impostare con le frecce di selezione (B2 o B4);
6. Una volta selezionato l'intervallo di tempo desiderato, premere **OK**.

L'apparecchio torna alla videata precedente.

• Risparmio energetico:

Con questa funzione è possibile attivare o disattivare la modalità di risparmio energetico. Quando la funzione è attiva, garantisce un minor consumo energetico, in accordo con le normative europee.

Per disattivare o riattivare la modalità "risparmio energetico", procedere come segue:

4. Premere **OK**. Sul display viene visualizzato sia lo stato attuale ("Attivo" o "Non attivo"), sia l'operazione che verrà effettuata confermando con **OK** ("Disattivare?" o "Attivare?");
5. Premere **OK** per disattivare o attivare la funzione.

L'apparecchio torna alla videata precedente.

Nota Bene!

- quando la funzione è attiva, sul display compare il simbolo "ECO".
- In modalità di risparmio energetico la macchina richiede alcuni secondi di attesa prima di erogare il primo caffè o la prima bevanda con latte, perchè deve preriscaldarsi.

• Avviso acustico:

Con questa funzione si attiva o disattiva l'avviso acustico. Procedere come segue:

4. Premere **OK**. Sul display (B1) viene visualizzato sia lo stato attuale ("Attivo" o "Non attivo"), sia l'operazione che verrà effettuata confermando con **OK** ("Disattivare?" o "Attivare?");
5. Premere **OK** per disattivare o attivare la funzione.

L'apparecchio torna alla videata precedente.

• Bevande di fabbrica:

Con questa funzione è possibile ritornare alle impostazioni di fabbrica per tutte le bevande oppure per le singole bevande che sono state programmate. Dopo aver selezionato la bevanda, procedere come segue:

4. Selezionare "Tutte" se si vuole tornare all'impostazione di aroma e quantità come da standard di fabbrica di tutte le bevande oppure selezionare la bevanda desiderata, quindi premere **OK**;
5. "Ripristina?": per tornare ai valori di fabbrica, premere **OK**.
6. "Ripristino completato": l'apparecchio conferma il ripristino e ritorna alla videata precedente.

Per procedere con il ripristino di un'altra bevanda, procedere nuovamente dal punto 4 oppure, per uscire, premere /ESC (B5).

• Valori di fabbrica:



Con questa funzione si ripristinano tutti i settaggi dell'apparecchio e delle bevande (tranne la lingua che rimane quella selezionata al primo avvio). Dopo aver selezionato la voce, procedere come segue:

4. "Ripristina?": premere **OK**;

5. "Ripristino completato": l'apparecchio conferma il ripristino e ritorna alla schermata precedente.
Per uscire, premere /ESC (B5).

8.7 Statistiche

Con questa funzione si visualizzano i dati statistici della macchina. Per visualizzarli, procedere come segue:

1. Premere  (B5) per entrare nel menù "Impostazioni";
 2. Premere le frecce di selezione (B2 e B4) fino a visualizzare tra le due linee tratteggiate "Statistiche";
 3. Premere **OK** (B3): il display visualizza i dati statistici della macchina: scorrere le voci con le frecce di selezione;
 4. Premere quindi /ESC (B5) per uscire.
- Per tornare alla schermata principale, premere /ESC.

9. PREPARAZIONE DEL CAFFÈ

9.1 Regolazione del macinacaffè

Il macinacaffè non deve essere regolato, almeno inizialmente, perché è già stato preimpostato in fabbrica in modo da ottenere una corretta erogazione del caffè.

Tuttavia se dopo aver fatto i primi caffè, l'erogazione dovesse risultare poco corposa e con poca crema o troppo lenta (a gocce), è necessario effettuare una correzione con la manopola di regolazione del grado di macinatura (A5) (fig. 6).

Nota Bene:

La manopola di regolazione deve essere ruotata solo mentre il macinacaffè è in funzione.



Se il caffè esce troppo lentamente o non esce affatto, girare in senso orario di uno scatto verso il numero 7.

Per ottenere, invece, un'erogazione del caffè più corposa e migliorare l'aspetto della crema, girare in senso antiorario di

uno scatto verso il numero 1 (non più di uno scatto alla volta, altrimenti il caffè poi può uscire a gocce).

L'effetto di questa correzione si avverte solo dopo l'erogazione di almeno 2 caffè successivi. Se dopo questa regolazione non si è ottenuto il risultato desiderato, è necessario ripetere la correzione ruotando la manopola di un altro scatto.

9.2 Consigli per un caffè più caldo

Per ottenere un caffè più caldo, si consiglia di:















- effettuare un risciacquo premendo /ESC (B5);
- scaldare con dell'acqua calda le tazze utilizzando la funzione acqua calda (vedi capitolo "12. Erogazione acqua calda");
- aumentare la temperatura caffè nel menù "Impostazioni" (vedi paragrafo "8.6 Generale").

9.3 Preparazione di ricette automatiche utilizzando il caffè in chicchi

Attenzione!

Non utilizzare chicchi di caffè verdi, caramellati o canditi perché possono incollarsi sul macinacaffè e renderlo inutilizzabile.

1. Introdurre il caffè in chicchi nell'apposito contenitore (A3) (fig. 7);
2. Posizionare sotto i beccucci dell'erogatore caffè (A9):
- 1 tazza, se si desidera 1 caffè (fig. 8);
- 2 tazze, se si desiderano 2 caffè.
3. Abbassare l'erogatore in modo da avvicinarlo il più possibile alla tazza: si ottiene così una crema migliore (fig. 9);
4. Selezionare il caffè desiderato:

Bevande caffè a selezione diretta			
Ricetta	Quantità	Quantità programmabile	Aroma predefinito
 Espresso (B8)	≈ 40 ml	da ≈ 30 a ≈ 80ml	
 Coffee (B9)	≈ 180 ml	da ≈ 100 a ≈ 240ml	
 Long (B10)	≈ 160 ml	da ≈ 115 a ≈ 250ml	
 Doppio+ (B11)	≈ 120 ml	da ≈ 80 a ≈ 180ml	 +
Bevande caffè selezionabili da  DRINK MENU (B12)			
Espresso Lungo	≈ 120 ml	da ≈ 80 a ≈ 180ml	
Ristretto	≈ 30 ml	da ≈ 20 a ≈ 40ml	
2 Espresso	≈ 40 ml x 2 tazze	--	
2 Espresso Lungo	≈ 120 ml x 2 tazze	--	
2 Ristretto	≈ 30 ml x 2 tazze	--	

5. La preparazione inizia e sul display (B1) compare una barra di progressione che si riempie man mano che la preparazione procede.

i **Nota Bene:**

- È possibile preparare contemporaneamente due 2 tazze di RISTRETTO, ESPRESSO, ESPRESSO LUNGO premendo “2X” (B3) durante la preparazione delle bevande singole (la scritta rimane visualizzata per alcuni secondi all’inizio della preparazione).
- Mentre la macchina sta facendo il caffè, l'erogazione può essere fermata in qualsiasi momento premendo la freccia in corrispondenza di “STOP” (B4).
- Appena terminata l'erogazione, se si vuole aumentare la quantità di caffè nella tazza, è sufficiente tenere premuto (entro 3 secondi) una delle icone erogazione caffè (da B8 a B11).







Una volta terminata la preparazione, l'apparecchio è pronto per un nuovo utilizzo.

i **Nota Bene:**



- Durante l'uso, sul display appariranno alcuni messaggi (Riempire serbatoio, Svuotare contenitore fondi, ecc.) il cui significato è riportato nel capitolo “19. Messaggi visualizzati sul display”.
- Per ottenere un caffè più caldo, fare riferimento al paragrafo “9.2 Consigli per un caffè più caldo”.
- Se il caffè fuoriesce a gocce oppure poco corposo con poca crema oppure troppo freddo, leggere i consigli riportati nel capitolo “20. Risoluzione dei problemi”.
- Per personalizzare a seconda dei propri gusti le bevande, fare riferimento ai paragrafi “8.4 Programma bevande” e “8.5 Programma My bevande”.

9.4 Variazione temporanea dell'aroma del caffè

Per personalizzare temporaneamente l'aroma del caffè delle ricette automatiche, premere  (B7):

	Personale (se programmato) / Standard
	X-LEGGERO
	LEGGERO
	MEDIO
	FORTE
	X-FORTE
	(vedi “9.5 Preparazione del caffè utilizzando il caffè pre-macinato”)

i **Nota Bene:**

- La variazione di aroma non viene memorizzata e alla prossima erogazione automatica l'apparecchio seleziona il valore predefinito ( AUTO).
- Se l'erogazione non avviene dopo alcuni secondi dalla personalizzazione temporanea dell'aroma, quest'ultimo torna al valore predefinito ( AUTO).



9.5 Preparazione del caffè utilizzando il caffè pre-macinato





! **Attenzione!**

- Non introdurre mai il caffè pre-macinato a macchina spenta, per evitare che si disperda all'interno della macchina, sporcandola. In questo caso la macchina potrebbe danneggiarsi.
- Non inserire mai più di 1 misurino raso (C2), altrimenti l'interno della macchina potrebbe sporcarsi oppure l'imbuto (A4) potrebbe otturarsi.

i **Nota Bene:**

Se si utilizza il caffè pre-macinato, si può preparare solo una tazza di caffè alla volta.

1. Premere ripetutamente l'icona  (B7) finché il display (B1) visualizza “”.
2. Assicurarsi che l'imbuto non sia otturato, quindi inserire un misurino raso di caffè pre-macinato (fig. 10).
3. Posizionare una tazza sotto i beccucci dell'erogatore caffè (A19) (fig. 8).
4. Selezionare il caffè desiderato:

Bevande caffè a selezione diretta	
Ricetta	Quantità
 Espresso (B8)	≈ 40 ml
 Coffee (B9)	≈ 180 ml
 Long (B10)	≈ 160 ml
Bevande caffè selezionabili da  (B12)	
Espresso Lungo	≈ 120 ml
Ristretto	≈ 30 ml

5. La preparazione inizia e sul display compare la bevanda selezionata e una barra di progressione che si riempie man mano che la preparazione procede.

! **Attenzione! Preparando il caffè LONG :**

A metà della preparazione, sul display (B1), compare il messaggio “Introdurre caffè Pre-macinato”. Inserire quindi un misurino raso di caffè pre-macinato e premere **OK** (B3).



Nota Bene:

Se la modalità "Risparmio Energetico" è attivata, l'erogazione del primo caffè potrebbe richiedere alcuni secondi di attesa.

10. PREPARAZIONE DEL CAPPUCCINO E LATTE CALDO (NON SCHIUMATO)



Pericolo Scottature!

Durante queste preparazioni esce vapore: fare attenzione a non scottarsi.

1. Per un cappuccino, preparare il caffè in una tazza grande;
2. Riempire un contenitore, preferibilmente munito di manico per non scottarsi, con circa 100 grammi di latte per ogni cappuccino che si vuole preparare. Nella scelta delle dimensioni del contenitore, tenere conto che il volume aumenterà di 2 o 3 volte;



Nota Bene:

Per ottenere una schiuma più densa e ricca, utilizzare latte scremato o parzialmente scremato ed a temperatura di frigorifero (circa 5° C). Per evitare di ottenere un latte poco schiumato, oppure con bolle grosse, pulire sempre il cappuccinatore (A20) come descritto nel paragrafo "10.2 Pulizia del cappuccinatore dopo l'uso".

3. Assicurarsi che la ghiera del cappuccinatore (A21) sia posizionata verso il basso in funzione "CAPPUCINO" (fig. 11);
4. Il cappuccinatore può essere ruotato leggermente verso l'esterno, per poter utilizzare recipienti di ogni dimensione.



Attenzione!

Non forzare la rotazione del cappuccinatore (fig. 12): potrebbe rompersi!

5. Immergere il cappuccinatore nel contenitore del latte facendo attenzione a non immergere mai la ghiera di colore nero;
6. Premere  DRINK MENU (B12);
7. Premere le frecce di selezione (B2 e B4) fino a visualizzare tra le due linee tratteggiate "Vapore";
8. Premere **OK** (B5): il display visualizza "Vapore". Dopo qualche secondo dal cappuccinatore esce il vapore che fa assumere un aspetto cremoso al latte e ne aumenta il volume;
9. Per ottenere una schiuma più cremosa far ruotare il contenitore con lenti movimenti dal basso verso l'alto;
10. Raggiunta la schiuma desiderata, interrompere l'erogazione del vapore premendo la freccia di selezione corrispondente a "STOP".



Pericolo Scottature!

Spegner il vapore, prima di estrarre il contenitore con il latte schiumato per evitare scottature causate dagli spruzzi di latte bollente.

11. Aggiungere al caffè precedentemente preparato la crema di latte. Il cappuccino è pronto: zuccherare a piacere e, se si desidera, cospargere la schiuma con un po' di cacao in polvere.



Nota Bene!

Se la modalità "Risparmio energetico" è attivata, l'erogazione di vapore potrebbe richiedere alcuni secondi di attesa.

10.1 Preparazione del latte caldo (non schiumato)

Per preparare latte caldo non schiumato, procedere come descritto al paragrafo precedente, assicurandosi che la ghiera del cappuccinatore (A21) sia posizionata verso l'alto, in funzione "HOT MILK".

10.2 Pulizia del cappuccinatore dopo l'uso

Pulire il cappuccinatore (A20) ogni volta che lo si utilizza, per evitare che si possano depositare residui di latte o che si otturi.



Pericolo Scottature!

Durante la pulizia, dal cappuccinatore esce un po' di acqua calda. Prestare attenzione a non venire in contatto con spruzzi d'acqua.

1. Far defluire un po' di acqua premendo l'icona  (B6- fig. 13). Quindi interrompere premendo la freccia di selezione (B4) corrispondente a "STOP".
2. Attendere alcuni minuti che il cappuccinatore si raffreddi: ruotare in senso antiorario e sfilare il cappuccinatore verso il basso per estrarlo (fig. 14).
3. Spostare la ghiera (A21) verso l'alto (fig. 15).
4. Sfilare verso il basso l'ugello (A22- fig. 16).
5. Controllare che i fori indicati dalla freccia in fig. 17 non siano otturati. Se necessario, pulirli con l'aiuto di uno spillo.
6. Reinserire l'ugello, spostare la ghiera verso il basso e reinserire il cappuccinatore sull'ugello (fig. 18) ruotandolo in senso orario e spingendolo verso l'alto, fino all'aggancio.

11. “my MENU” PROGRAMMAZIONE E SELEZIONE

Nel **my MENU** si selezionano le bevande personalizzate secondo i propri gusti. Se le bevande non sono mai state programmate, l'apparecchio richiede la personalizzazione prima di procedere con l'erogazione:

1. Premere **my MENU** (B13);
2. Premere le frecce di selezione (B2 e B4) fino a visualizzare tra le due linee tratteggiate la bevanda desiderata;

Bevande non programmate:

3. Premere **OK** (B3) per selezionare;
4. Sul display compare “Programma aroma”: premere le frecce di selezione (B2 e B4) o **OK** (B7) fino a selezionare l'aroma desiderato. Premere **OK**: sul display compare “Programma caffè” ed una barra che si completa man mano che l'erogazione procede: una volta ottenuta la quantità desiderata, premere **OK**.
5. L'apparecchio procede quindi con la preparazione del caffè: premere **OK** per interrompere l'erogazione nel momento in cui la quantità di caffè desiderata è stata erogata.
6. “Salvare i parametri?”: per salvare la programmazione, premere **OK** (altrimenti, premere **ESC** - B2 o B5).
8. “Parametri salvati” o “Parametri non salvati”. L'apparecchio torna in pronto all'uso.

Bevande programmate:

3. Premere **OK** (B3) per selezionare;
4. L'apparecchio comincia la preparazione secondo le impostazioni precedentemente programmate.



Nota Bene:

Le bevande per 2 tazze saranno selezionabili solo nel momento in cui le bevande singole corrispondenti sono programmate.

12. EROGAZIONE ACQUA CALDA



Attenzione! Pericolo di scottature.

Non lasciare la macchina senza sorveglianza quando viene erogata l'acqua calda. Il cappuccinatore (A20) si scalda durante l'erogazione e quindi si deve afferrare sulla ghiera nera (A21).

1. Posizionare un contenitore sotto il cappuccinatore (A20) (più vicino possibile per evitare spruzzi).
2. Premere **ACQUA CALDA** (B6- fig. 13). Sul display (B1) compare la scritta “ACQUA CALDA” e una barra di progressione che si riempie man mano che la preparazione procede.
4. La macchina eroga circa 250 ml di acqua calda e poi interrompe automaticamente l'erogazione. Per interrompere manualmente l'erogazione di acqua calda premere la freccia di selezione (B4) corrispondente a “STOP”.



Nota Bene!

Se la modalità “Risparmio energetico” è attivata, l'erogazione di acqua calda e vapore potrebbe richiedere alcuni secondi di attesa.

13. PULIZIA

13.1 Pulizia della macchina

Le seguenti parti della macchina devono essere pulite periodicamente:

- il circuito interno della macchina;
- il contenitore dei fondi di caffè (A11);
- la vaschetta raccogli gocce (A15) e la vaschetta raccogli condensa (A10);
- il serbatoio dell'acqua (A17);
- i beccucci dell'erogatore caffè (A19);
- l'imbuto per l'introduzione del caffè pre-macinato (A4);
- l'infusore (A8), accessibile dopo aver aperto lo sportello di servizio (A7);
- il cappuccinatore (A20- par. “10.2 Pulizia del cappuccinatore dopo l'uso”);
- il pannello di controllo (B).



Attenzione!

- Per la pulizia della macchina non usare solventi, detersivi abrasivi o alcool. Con le superautomatiche De'Longhi non è necessario utilizzare additivi chimici per la pulizia della macchina.
- Nessun componente dell'apparecchio può essere lavato in lavastoviglie ad eccezione della griglia vaschetta (A14).
- Non utilizzare oggetti metallici per togliere le incrostazioni o i depositi di caffè, perché potrebbe graffiare le superfici in metallo o in plastica.

13.2 Pulizia del circuito interno della macchina

Per periodi d'inutilizzo superiori ai 3/4 giorni è consigliato vivamente, prima di utilizzarla, di accenderla ed erogare:

- 2/3 risciacqui (vedi paragrafo “8.1 Risciacquo”);
- dell'acqua calda, per qualche secondo (capitolo “12. Erogazione acqua calda”).



Nota Bene:

È normale che, dopo aver eseguito tale pulizia, ci sia dell'acqua nel contenitore dei fondi di caffè (A11).

13.3 Pulizia del contenitore dei fondi di caffè

Quando sul display (B1) compare la scritta “Svuotare il contenitore fondi”, è necessario svuotarlo e pulirlo. Finché non si pulisce il contenitore dei fondi (A11) la macchina non può fare il caffè. L'apparecchio segnala la necessità di svuotare il contenitore anche se non è pieno, qualora siano trascorse 72 ore dalla prima preparazione eseguita (perché il conteggio delle 72 ore sia eseguito correttamente, la macchina non deve essere mai spenta con l'interruttore generale - A6).



Attenzione! Pericolo di scottature

Se si fanno diversi cappuccini di seguito, il poggiategge (A12) in metallo diventa caldo. Attendere che si raffreddi prima di toccarlo e afferrarlo solo dalla parte anteriore.

Per eseguire la pulizia (a macchina accesa):

- Estrarre la vaschetta raccogli-gocce (A15) (fig. 19), svuotarla e pulirla.
- Svuotare e pulire accuratamente il contenitore dei fondi (A11) avendo cura di rimuovere tutti i residui che possono essere depositati sul fondo.
- Controllare la vaschetta raccogli-condensa (A10) (di colore rosso) e, se è piena, svuotarla.

13.4 Pulizia della vaschetta raccogli gocce e della vaschetta raccogli-condensa



Attenzione!

La vaschetta raccogli-gocce (A15) è provvista di un indicatore galleggiante (A13) (di colore rosso) del livello dell'acqua contenuta (fig. 20). Prima che questo indicatore cominci a sporgere dal vassoio poggiategge (A12), è necessario svuotare la vaschetta e pulirla, altrimenti l'acqua può traboccare dal bordo e danneggiare la macchina, il piano di appoggio o la zona circostante. Per rimuovere la vaschetta raccogli gocce:

1. Estrarre la vaschetta raccogli gocce ed il contenitore dei fondi di caffè (A11) (fig. 19);
2. Rimuovere il vassoio poggiategge (A12), la griglia vaschetta (A14), quindi svuotare la vaschetta raccogli gocce ed il contenitore fondi e lavare tutti i componenti;
3. Controllare la vaschetta raccogli-condensa di colore rosso (A10) e, se è piena, svuotarla;
4. Reinserire la vaschetta raccogli gocce completa di griglia ed il contenitore dei fondi di caffè.



Attenzione!

Quando si estrae la vaschetta raccogli-gocce è obbligatorio svuotare sempre il contenitore fondi caffè anche se è riempito poco. Se questa operazione non è effettuata può succedere che, quando si fanno i caffè successivi, il contenitore fondi si riempia più del previsto e che la macchina si intasi.

13.5 Pulizia dell'interno della macchina



Pericolo di scosse elettriche!

Prima di eseguire le operazioni di pulizia delle parti interne, la macchina deve essere spenta (vedi capitolo "7. Spegnimento dell'apparecchio") e scollegata dalla rete elettrica. Non immergere mai la macchina nell'acqua.

1. Controllare periodicamente (circa una volta al mese) che l'interno della macchina (accessibile una volta estratta la vaschetta raccogli-gocce) (A15) non sia sporco. Se necessario, rimuovere i depositi di caffè con il pennello (C5) e una spugna;
2. Aspirare tutti i residui con un aspirapolvere (fig. 21).

13.6 Pulizia del serbatoio acqua

1. Pulire periodicamente (circa una volta al mese) e ad ogni sostituzione del filtro addolcitore (C4) (se previsto) il serbatoio acqua (A17) con un panno umido e un po' di detersivo delicato;
2. Rimuovere il filtro (C4) (se presente) e risciacquarlo con acqua corrente;
3. Reinserrire il filtro (se previsto), riempire il serbatoio con acqua fresca e reinserrire il serbatoio;
4. (solo per modelli con filtro addolcitore) Erogare 100ml di acqua.

13.7 Pulizia dei beccucci erogatore caffè

1. Pulire periodicamente i beccucci erogatore caffè (A19) servendosi di una spugna o di un panno (fig. 22A);
2. Controllare che i fori dell'erogatore caffè non siano otturati. Se necessario rimuovere i depositi di caffè con uno stuzzicadenti (fig. 22B).

13.8 Pulizia dell'imbuto per l'introduzione del caffè pre-macinato

Controllare periodicamente (circa una volta al mese) che l'imbuto per l'introduzione del caffè pre-macinato (A4) non sia otturato. Se necessario, rimuovere i depositi di caffè con il pennello (C5).

13.9 Pulizia dell'infusore

L'infusore (A8) dev'essere pulito almeno una volta al mese.



Attenzione!

L'infusore non può essere estratto quando la macchina è accesa.

1. Assicurarsi che la macchina abbia eseguito correttamente lo spegnimento (vedi capitolo "7. Spegnimento dell'apparecchio");
2. Estrarre il serbatoio acqua (A17);
3. Aprire lo sportello infusore (A9) (fig. 23) posizionato sul fianco destro;
4. Premere verso l'interno i due tasti di sgancio colorati e contemporaneamente estrarre l'infusore verso l'esterno (fig. 24);
5. Immergere per circa 5 minuti l'infusore in acqua e poi risciacquarlo sotto il rubinetto;

Attenzione!

SCIACQUARE SOLO CON ACQUA
NO DETERSIVI - NO LAVASTOVIGLIE

Pulire l'infusore senza usare detersivi perché potrebbero danneggiarlo.

- Utilizzando il pennello, pulire eventuali residui di caffè sulla sede dell'infusore, visibili dallo sportello infusore;
- Dopo la pulizia, reinserire l'infusore infilandolo nel supporto; quindi premere sulla scritta PUSH fino a sentire il clic di aggancio;

Nota Bene:

Se l'infusore è difficile da inserire, è necessario (prima dell'inserimento) portarlo alla giusta dimensione premendo le due leve (fig. 25).

- Una volta inserito, assicurarsi che i due tasti colorati siano scattati verso l'esterno;
- Chiudere lo sportello infusore;
- Reinserire il serbatoio acqua.

14. DECALCIFICAZIONE

Attenzione!

- Prima dell'uso, leggere le istruzioni e l'etichettatura del decalcificante, riportate sulla confezione del decalcificante stesso.
- Si raccomanda di utilizzare esclusivamente decalcificanti De'Longhi. L'utilizzo di decalcificanti non idonei, come pure la decalcificazione non regolarmente eseguita, può comportare l'insorgenza di difetti non coperti dalla garanzia del produttore.

Decalcificare la macchina quando sul display (B1) appare "Decalcificare, ESC per annullare, OK per decalcificare (~45 minuti)". Se si desidera procedere subito con la decalcificazione, premere **OK** (B3) e seguire le operazioni dal punto 6. Per rimandare la decalcificazione ad un'altro momento premere **ESC** (B5): sul display il simbolo  ricorda che l'apparecchio ha bisogno di essere decalcificato.

Per accedere al menù decalcificazione:

- Accendere la macchina ed attendere che sia pronta all'uso;
- Premere  (B5) per entrare nel menù "Impostazioni";
- Premere le frecce di selezione (B2 e B4) fino a visualizzare tra le due linee tratteggiate "Manutenzione": premere **OK** (B3);
- Premere **OK** per selezionare "Decalcificazione";
- "Confermare? (~45 minuti)": confermare premendo **OK**;
- "Rimuovere filtro": estrarre il serbatoio acqua (A17), rimuovere il filtro acqua (C4) (se presente), svuotare il serbatoio acqua. Premere **OK**;

- "Inserire decalcificante e acqua nel serbatoio": Versare nel serbatoio acqua il decalcificante fino al livello A (corrispondente a una confezione da 100ml) impresso sul lato interno del serbatoio; quindi aggiungere acqua (un litro) fino a raggiungere il livello **B** (fig. 26); reinserire il serbatoio acqua. Premere **OK**;
- "Svuotare vaschetta raccogliogocce": Rimuovere, svuotare e reinserire la vaschetta raccogliogocce (A15) ed il contenitore fondi (A11) . Premere **OK**;

Nota Bene:

Può essere che in alcuni casi si avvii un processo di raffreddamento, della durata di alcuni secondi, prima di passare al punto successivo.

- "Contenitore 1,8l vuoto sotto gli erogatori": Posizionare sotto il cappuccinatore (A20) e sotto l'erogatore caffè (A19) un contenitore vuoto con capacità minima pari a 1,8 litri (fig. 27). Premere **OK**;

Attenzione! Pericolo di scottature

Dall'erogatore caffè e dall'erogatore acqua calda fuoriesce acqua calda contenente acidi. Prestare pertanto attenzione a non venire in contatto con tale soluzione.

- "Decalcifica in corso": il programma di decalcificazione si avvia e la soluzione decalcificante esce sia dal cappuccinatore che dall'erogatore caffè eseguendo automaticamente tutta una serie di risciacqui ad intervalli per rimuovere i residui di calcare dall'interno della macchina;
- Dopo circa 35 minuti, l'apparecchio interrompe la decalcificazione;
- "Sciogliere il serbatoio e riempirlo con acqua": l'apparecchio adesso è pronto per un processo di risciacquo con acqua fresca. Svuotare il contenitore utilizzato per raccogliere la soluzione decalcificante ed estrarre il serbatoio acqua, svuotarlo, sciacquarlo con acqua corrente, riempirlo fino al livello MAX con acqua fresca ed inserirlo in macchina: premere **OK**;
- "Contenitore 1,8l vuoto sotto gli erogatori": riposizionare vuoto il contenitore usato per raccogliere la soluzione decalcificante sotto l'erogatore caffè e l'erogatore acqua calda (fig. 27) e premere **OK**;
- "Risciacquo Confermare?": premere **OK**;
- "Risciacquo in corso": l'acqua calda esce prima dall'erogatore caffè e successivamente dal cappuccinatore;
- Quando l'acqua nel serbatoio termina, svuotare il contenitore usato per raccogliere l'acqua di risciacquo;
- "Sciogliere il serbatoio e riempirlo con acqua": estrarre il serbatoio acqua e riempirlo fino al livello MAX con acqua fresca. Premere **OK**;

14. "Inserire filtro": reinserire, se tolto precedentemente, il filtro addolcitore nella sua sede nel serbatoio acqua, reinserire il serbatoio e premere **OK**;
15. "Contenitore 1,8l vuoto sotto gli erogatori": riposizionare vuoto il contenitore usato per raccogliere la soluzione decalcificante sotto il cappuccinatore. Premere **OK**;
16. "Risciacquo Confermare?": premere **OK**.
17. "Risciacquo in corso". L'acqua calda esce dal cappuccinatore;
18. "Svuotare vaschetta raccogliogocce": Al termine del secondo risciacquo, rimuovere, svuotare e reinserire la vaschetta raccogliogocce (A15) ed il contenitore fondi (A11). Premere **OK**;
19. "Decalcificazione completata": premere **OK**;
20. "Riempire serbatoio": svuotare il contenitore usato per raccogliere l'acqua di risciacquo, estrarre e rabboccare il serbatoio acqua con acqua fresca fino al livello MAX e reinserirlo in macchina.

L'operazione di decalcificazione è così ultimata.

i Nota Bene!

- Se il ciclo di decalcificazione non dovesse terminare correttamente (es. mancanza erogazione energia elettrica) si consiglia di ripetere il ciclo;
- E' normale che, dopo aver eseguito il ciclo di decalcificazione, ci sia dell'acqua nel contenitore dei fondi di caffè (A11);
- L'apparecchio richiede un terzo risciacquo, nel caso in cui il serbatoio acqua non sia riempito fino al livello max: questo per garantire non ci sia soluzione decalcificante nei circuiti interni dell'apparecchio.

15. PROGRAMMAZIONE DELLA DUREZZA DELL'ACQUA

La richiesta di decalcificazione viene visualizzata dopo un periodo di funzionamento predeterminato che dipende dalla durezza dell'acqua.

La macchina è preimpostata in fabbrica sul livello 4 di durezza. Volendo è possibile programmare la macchina in base alla reale durezza dell'acqua in utenza nelle varie regioni, rendendo così meno frequente l'operazione di decalcificazione.

15.1 Misurazione della durezza dell'acqua

1. Togliere dalla sua confezione la striscia reattiva (C1) in dotazione "TOTAL HARDNESS TEST" allegata alle istruzioni in lingua inglese;
2. Immergere completamente la striscia in un bicchiere d'acqua per circa un secondo;
3. Estrarre la striscia dall'acqua e scuoterla leggermente. Dopo circa un minuto si formano 1, 2, 3 oppure 4 quadratini di colore rosso, a seconda della durezza dell'acqua ogni quadratino corrisponde a 1 livello;

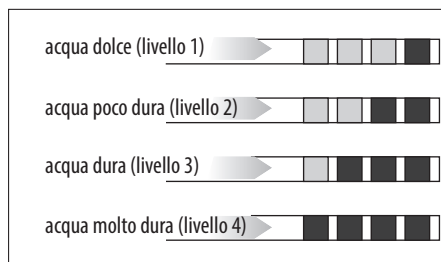

15.2 Impostazione durezza acqua

1. Premere **OK** (B5) per entrare nel menù "Impostazioni";
2. Premere le frecce di selezione (B2 e B4) fino a visualizzare tra le due linee tratteggiate "Generale": premere **OK** (B3);
3. Premere le frecce di selezione fino a visualizzare "Durezza acqua": premere **OK**;
4. Sul display è visualizzata la selezione attuale e lampeggia la selezione nuova: premere le frecce di selezione fino a visualizzare la nuova selezione desiderata. Premere **OK**.

Il nuovo livello è memorizzato e l'apparecchio torna al menù "Generale".

Premere quindi 2 volte **ESC** (B5) per tornare alla schermata principale.

16. FILTRO ADDOLCITORE

Alcuni modelli hanno in dotazione il filtro addolcitore (C4): se il vostro modello ne è sprovvisto, vi consigliamo di acquistarlo presso i centri assistenza autorizzati De'Longhi.

Per un'utilizzo corretto del filtro, seguire le istruzioni di seguito riportate.

16.1 Installazione del filtro

1. Togliere il filtro (C4) dalla confezione. Il datario del disco è diverso a seconda del filtro in dotazione.
2. Ruotare il disco del datario (fig. 28) affinché siano visualizzati i prossimi 2 mesi di utilizzo.

i Nota Bene

il filtro ha durata pari a due mesi se l'apparecchio viene utilizzato normalmente, se invece la macchina rimane inutilizzata con il filtro installato, ha durata pari a 3 settimane al massimo.

3. Per attivare il filtro, far scorrere dell'acqua di rubinetto nel foro del filtro come indicato in fig. 29 fintantoché l'acqua fuoriesce dalle aperture laterali per oltre un minuto;
4. Estrarre il serbatoio (A17) della macchina e riempirlo di acqua;
5. Inserire il filtro nel serbatoio acqua e immergerlo completamente per una decina di secondi, inclinandolo e premendolo leggermente per permettere alle bolle d'aria di uscire (fig. 30).

- Inserire il filtro nella sede apposita (A18) e premerlo a fondo (fig. 31);
- Richiudere il serbatoio con il coperchio (A16 - fig. 32), quindi reinserire il serbatoio nella macchina;

Nel momento in cui si installa il filtro, è necessario segnalare la presenza all'apparecchio.

- Premere  (B5) per entrare nel menù "Impostazioni";
- Premere le frecce di selezione (B2 e B4) fino a visualizzare tra le due linee tratteggiate "Manutenzione": premere **OK** (B3);
- Premere le frecce di selezione fino a visualizzare "Installa filtro": premere **OK**;
- "Confermare?": premere **OK**;
- "Acqua calda, Confermare?": posizionare sotto il cappuccinatore (A20) un contenitore (capacità: min. 500ml), quindi premere **OK**;
- L'apparecchio inizia l'erogazione di acqua ed il display visualizza la scritta "Attendere prego";
- Una volta completata l'erogazione, l'apparecchio torna automaticamente in "Pronto caffè".

Ora il filtro è attivato e si può procedere all'uso della macchina.

16.2 Sostituzione del filtro

Sostituire il filtro (C4) quando sul display (B1) appare "Sostituire filtro, ESC per annullare, OK per sostituire". Se si desidera procedere subito con la sostituzione, premere **OK** (B3) e seguire le operazioni del punto 7. Per rimandare la sostituzione ad un altro momento, premere  ESC (B5): sul display il simbolo

 ricorda che è necessario sostituire il filtro.

Per la sostituzione, procedere come segue:

- Estrarre il serbatoio (A17) ed il filtro esaurito;
- Togliere il nuovo filtro dalla confezione e procedere come illustrato ai punti 2-3-4-5-6-7 del paragrafo precedente;
- Premere  (B5) per entrare nel menù "Impostazioni";
- Premere le frecce di selezione (B2 e B4) fino a visualizzare tra le due righe tratteggiate "Manutenzione": premere **OK**;
- Premere le frecce di selezione fino a visualizzare "Sostituire filtro": premere **OK**;
- "Confermare?": premere **OK**;
- "Acqua calda, Confermare?": posizionare sotto il cappuccinatore (A20) un contenitore (capacità: min. 500ml), quindi premere **OK**;
- L'apparecchio inizia l'erogazione di acqua ed il display visualizza la scritta "Attendere prego";
- Una volta completata l'erogazione, l'apparecchio torna automaticamente in "Pronto caffè".



Ora il nuovo filtro è attivato e si può procedere all'uso della macchina.

 **Nota Bene!**

Quando sono trascorsi i due mesi di durata (vedi datario), oppure se non viene utilizzato l'apparecchio per 3 settimane, procedere alla sostituzione del filtro anche se la macchina non lo richiede ancora.

16.3 Rimozione del filtro

Se si desidera continuare ad utilizzare l'apparecchio senza il filtro (C4), è necessario rimuoverlo e segnalare la rimozione. Procedere come segue:

- Estrarre il serbatoio (A17) ed il filtro esaurito;
 - Premere  (B5) per entrare nel menù "Impostazioni";
 - Premere le frecce di selezione (B2 e B4) fino a visualizzare tra le due linee tratteggiate "Manutenzione": premere **OK** (B3);
 - Premere le frecce di selezione fino a visualizzare "Rimuovere filtro": premere **OK**;
 - "Confermare?": premere **OK** per confermare la rimozione: l'apparecchio torna al menù "Manutenzione";
- Premere quindi  /ESC (B5) per uscire dal menù.

 **Nota Bene!**

Quando sono trascorsi i due mesi di durata (vedi datario), oppure se non viene utilizzato l'apparecchio per 3 settimane, procedere alla rimozione del filtro anche se la macchina non lo richiede ancora.

17. DATI TECNICI

Tensione:	220-240 V ~ 50/60 Hz max. 10A
Potenza assorbita:	1450W
Pressione:	1,5MPa (15 bar)
Capacità max. serbatoio acqua:	1,8 l
Dimensioni LxPxH:	240x440x360 mm
Lunghezza cavo:	1150 mm
Peso:	9,3 kg
Capacità max. contenitore chicchi:	300 g



Il presente apparecchio è conforme al Regolamento europeo 1935/2004 sui materiali destinati al contatto con gli alimenti.



18. SMALTIMENTO



Non smaltire l'apparecchio insieme ai rifiuti domestici ma consegnatelo ad un centro di raccolta differenziata ufficiale.

19. MESSAGGI VISUALIZZATI SUL DISPLAY

MESSAGGIO VISUALIZZATO	POSSIBILE CAUSA	RIMEDIO
Riempire serbatoio	L'acqua nel serbatoio (A17) non è sufficiente.	Riempire il serbatoio dell'acqua e/o inserirlo correttamente, premendolo a fondo fino a sentire l'aggancio (fig. 3B).
Inserire serbatoio	Il serbatoio (A17) non è inserito correttamente.	Inserire correttamente il serbatoio premendolo a fondo (fig. 3B).
Svuotare contenitore fondi	Il contenitore dei fondi (A11) di caffè è pieno.	Svuotare il contenitore dei fondi, la vaschetta raccogliogocce (A15) ed eseguire la pulizia, poi reinserirli. Importante: quando si estrae la vaschetta raccogliogocce è obbligatorio svuotare sempre il contenitore fondi caffè anche se è riempito poco. Se questa operazione non è effettuata può succedere che, quando si fanno i caffè successivi, il contenitore fondi si riempia più del previsto e che la macchina si intasi.
Inserire contenitore fondi	Dopo la pulizia non è stato inserito il contenitore dei fondi (A11).	Estrarre la vaschetta raccogliogocce (A15) e inserire il contenitore dei fondi.
Introdurre caffè pre-macinato	È stata selezionata la funzione "caffè pre-macinato", ma non è stato versato il caffè pre-macinato nell'imbuto (A4).	Introdurre il caffè pre-macinato nell'imbuto (fig. 10) o deselezionare la funzione pre-macinato.
	È stato richiesto un caffè LONG con il pre-macinato	Inserire nell'imbuto (A4) un misurino raso di caffè pre-macinato e premere OK (B3) per continuare e completare la preparazione.
Riempire contenitore chicchi	I chicchi di caffè sono finiti.	Riempire il contenitore chicchi (A3) (fig. 7).
	L'imbuto per il caffè pre-macinato (A4) si è intasato.	Svuotare l'imbuto con l'aiuto del pennello (C5) come descritto al par. "13.8 Pulizia dell'imbuto per l'introduzione del caffè pre-macinato".
Macinato troppo fine Regolare macinino	La macinatura è troppo fine e quindi il caffè fuoriesce troppo lentamente o non esce del tutto.	Ripetere l'erogazione caffè e ruotare la manopola di regolazione macinatura (A5) (fig. 6) di uno scatto verso il numero 7 in senso orario, mentre il macinacaffè è in funzione. Se, dopo aver fatto almeno 2 caffè, l'erogazione dovesse risultare ancora troppo lenta, ripetere la correzione agendo sulla manopola di regolazione di un altro scatto (vedi par. "9.1 Regolazione del macinacaffè"). Se il problema persiste, assicurarsi che il serbatoio acqua (A17) sia inserito a fondo.
	Se è presente il filtro addolcitore (C4) potrebbe esserci stato il rilascio di una bolla d'aria all'interno del circuito che ne ha bloccato l'erogazione.	Erogare un pò di acqua dal cappuccinatore (A20) finché il flusso è regolare.
Ridurre dose caffè	È stato utilizzato troppo caffè.	Selezionare un gusto più leggero premendo  (B7) oppure ridurre la quantità di caffè pre-macinato.
Inserire gruppo infusore	Dopo la pulizia non è stato reinserito l'infusore (A8).	Inserire l'infusore come descritto nel par. "13.9 Pulizia dell'infusore".

Circuito vuoto Riempire circuito Acqua calda Confermare?	Il circuito idraulico è vuoto.	Premere OK (B3) e far defluire l'acqua dal cappuccinatore (A20) finché l'erogazione è regolare. Se il problema persiste verificare che il serbatoio acqua (A17) sia inserito a fondo.
Decalcificare ESC per annullare OK per decalcificare (~45 minuti)	Indica che è necessario decalcificare la macchina.	E' necessario eseguire al più presto il programma di decalcificazione descritto nel cap. "14. Decalcificazione".
Sostituire filtro ESC per annullare OK per sostituire	Il filtro addolcitore (C4) è esaurito.	Sostituire il filtro o rimuoverlo seguendo le istruzioni del cap. "16. Filtro addolcitore".
Allarme generico	L'interno della macchina è molto sporco.	Pulire accuratamente la macchina come descritto nel cap. "13. Pulizia". Se dopo la pulizia, la macchina visualizza ancora il messaggio, rivolgersi ad un centro di assistenza.
	Ricorda che il filtro addolcitore (C4) è esaurito ed è necessario procedere alla sostituzione o alla rimozione.	Sostituire il filtro o rimuoverlo seguendo le istruzioni del cap. "16. Filtro addolcitore".
	Ricorda che è necessario decalcificare la macchina.	E' necessario eseguire al più presto il programma di decalcificazione descritto nel cap. "14. Decalcificazione".
ECO	Il risparmio energetico è attivo.	Per disattivare il risparmio energetico seguire le indicazioni del par. "8.6 Generale" - "Risparmio energetico."

20. RISOLUZIONE DEI PROBLEMI

In basso sono elencati alcuni possibili malfunzionamenti.

Se il problema non può essere risolto nel modo descritto, si deve contattare l'Assistenza Tecnica.

PROBLEMA	POSSIBILE CAUSA	RIMEDIO
Il caffè non è caldo.	Le tazze non sono state pre-riscaldate.	Riscaldare le tazze risciacquandole con dell'acqua calda (N.B: si può utilizzare la funzione acqua calda).
	I circuiti interni dell'apparecchio si sono raffreddati perché sono trascorsi 2/3 minuti dall'ultimo caffè.	Prima di fare il caffè riscaldare i circuiti interni con un risciacquo (vedi par. "8.1 Risciacquo").
	La temperatura caffè impostata è bassa.	Impostare dal menù una temperatura più alta.
Il caffè è poco corposo o ha poca crema.	Il caffè è macinato troppo grosso.	Ruotare la manopola di regolazione macinatura (A5) di uno scatto verso il numero 1 in senso antiorario mentre il macinacaffè è in funzione (fig. 7). Procedere uno scatto alla volta fino ad ottenere un'erogazione soddisfacente. L'effetto è visibile solo dopo l'erogazione di 2 caffè (vedi par. "9.1 Regolazione del macinacaffè").
	Il caffè non è adatto.	Utilizzare caffè per macchine da caffè espresso.
Il caffè fuoriesce troppo lentamente oppure a gocce.	Il caffè è macinato troppo fine.	Ruotare la manopola di regolazione macinatura (A5) di uno scatto verso il numero 7 in senso orario, mentre il macinacaffè è in funzione (fig. 7). Procedere uno scatto alla volta fino ad ottenere un'erogazione soddisfacente. L'effetto è visibile solo dopo l'erogazione di 2 caffè (vedi par. "9.1 Regolazione del macinacaffè").
L'apparecchio non eroga il caffè	L'apparecchio rileva delle impurità al suo interno: il display visualizza "Attendere prego".	Attendere che l'apparecchio ritorni pronto all'uso e selezionare di nuovo la bevanda desiderata. Se il problema persiste, rivolgersi al Centro Assistenza Autorizzato.
Il caffè non esce da uno oppure entrambi i beccucci dell'erogatore.	I beccucci dell'erogatore caffè (A19) sono otturati.	Pulire i beccucci con uno stuzzicadenti (fig. 24B).
L'apparecchio non si accende	La spina non è collegata alla presa.	Collegare la spina alla presa (fig. 1).
	L'interruttore generale (A6) non è acceso.	Premere l'interruttore generale in posizione I (fig. 2).
L'infusore non si può estrarre	Non è stato eseguito correttamente lo spegnimento	Eseguire lo spegnimento premendo il tasto  (A23) (fig. 5) (vedi cap. "7. Spegnimento dell'apparecchio").

Al termine della decalcificazione, l'apparecchio richiede un terzo risciacquo	Durante i due cicli di risciacquo, il serbatoio non è stato riempito fino al livello MAX.	Procedere come richiesto dall'apparecchio, svuotando però prima la vaschetta raccogli-gocce, per evitare che l'acqua trabocchi.
Il latte schiumato ha bolle grandi	Il latte non è sufficientemente freddo o non è parzialmente scremato	Utilizzare preferibilmente latte totalmente scremato, oppure parzialmente scremato, a temperatura di frigorifero (circa 5°C). Se il risultato non è ancora quello desiderato, provare a cambiare marca di latte.
Il latte non è emulsionato	Il cappuccinatore (A20) è sporco	Procedere alla pulizia come indicato al par. "10.2 Pulizia del cappuccinatore dopo l'uso".
	La ghiera del cappuccinatore (A21) è in posizione "HOT MILK".	Spingere la ghiera in posizione "CAPPUCCINO" (fig. 11).
Si interrompe l'erogazione di vapore durante l'uso	Un dispositivo di sicurezza interrompe l'erogazione di vapore	Attendere qualche minuto, quindi riattivare la funzione vapore.