

- Hi Fi sistema XL-HF401PH composto da XL-HF401PH (apparecchio principale) e CP-HF401H (sistema di diffusori).

Introduzione

Congratulazioni per l'ottimo acquisto di questo prodotto SHARP. Per sfruttarne al meglio tutte le caratteristiche, vi raccomandiamo di leggere attentamente il presente manuale. Vi aiuterà ad ottenere sempre il meglio dall'apparecchio.

N.B.

La fornitura di questo prodotto non da nessun diritto a una licenza et non implica il diritto di distribuire il contenuto creato con questo prodotto via sistemi di trasmissione (terrestre, satellite, cavo e/o altri canali di distribuzione) commerciale, via applicazioni di "streaming" (Internet, intranets e/o altri reti) via altri sistemi di distribuzione di contenuti (applicazioni per pay-audio, applicazioni per audio a la domanda e applicazioni simile) commerciali, come pure sopra supporti fisichi (CD, DVD, circuiti integrati a semiconduttore, hard drives, memory cards e simile) generando redditi. Per tale utilizzazione, è necessario una licenza specifica. Per più informazioni, visita <http://mp3licensing.com>

La tecnologia audio di codificazione del MPEG Layer-3 è stato concessa via una licenza concesso da Fraunhofer IIS e da Thomson.

Accessori

I seguenti accessori sono inclusi.

 <p>Adattatori per iPhone x 3</p>	 <p>Telecomando x 1 (RRMCGA287AWSA)</p>	 <p>Pila di formato "AA" (UM/SUM-3, R6, HP-7 o similari) x 1</p>
 <p>Antenna FM x 1</p>	 <p>Cavi diffusore x 2</p>	 <p>Supporto per iPad x 1</p>

SOMMARIO

	Pagina	Pagina	
Informazioni generali		USB	
Precauzioni	2	Ascolto della periferica di memoria di massa USB/del lettore	15
Comandi e indicatori	2 - 3	Riproduzione USB avanzata	16
Preparativi per l'uso		La radio	
Collegamenti del sistema	4 - 5	Ascolto della radio	16 - 17
Telecomando	5	Caratteristiche d'avanguardia	
Operazione base		Funzionamento di RDS (Radio Data System)	17 - 19
Comando unico	6	Funzione di timer e autospegnimento (Solo per telecomando)	20 - 21
Regolazione dell'orologio (solo per telecomando)	6 - 7	Perfezionamento del vostro sistema	21 - 22
AirPlay / DLNA		Riferimenti	
Impostazione della rete Wi-Fi per AirPlay / DLNA	7 - 9	Tabella per la soluzione di problemi	22 - 24
iPod, iPhone e iPad		Manutenzione	24
Ascolto dell'iPod, iPhone o iPad	9 - 11	Dati tecnici	24
Riproduzione di un CD o disco MP3/WMA			
Ascolto di un CD o disco MP3/WMA	11 - 12		
Riproduzione d'avanguardia di un CD o disco MP3/WMA	12 - 13		
Modo cartella MP3/WMA (solo per file MP3/WMA)	14		

Precauzioni

■ Generale

- Assicurarsi che l'apparecchio sia collocato in un luogo ben ventilato e che ci sia uno spazio libero di almeno 10 cm ai lati, sulla parte superiore e posteriore.

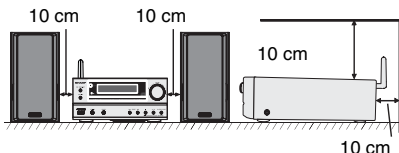

- Collocare l'apparecchio su una superficie solida, piana ed esente da vibrazioni.
- Mettere i diffusori almeno a 30 cm da qualsiasi CRT TV per evitare variazioni di colore sullo schermo TV. Se la variazione persiste, spostare i diffusori ancora più lontano dalla TV. La TV LCD non è fatta per tale variazione.
- Tenere l'unità lontana dalla luce diretta del sole, da forti campi magnetici, da polvere eccessiva, umidità e apparecchi elettronici/elettrici (computer, fax, ecc.) che possono causare rumori elettrici.
- Non mettere niente sull'apparecchio.
- Non esporre l'unità all'umidità, a temperature che superano i 60°C o che raggiungono estremi troppo bassi.
- Se il sistema non funziona bene, disinserire il cavo di alimentazione c.a. dalla presa di rete. Poi, reinserirlo e riaccendere l'apparecchio.
- In caso di temporali nelle vicinanze, le norme di sicurezza richiedono che venga disinserita la spina del cavo di alimentazione dalla presa della rete elettrica.
- Per staccare il cavo di alimentazione CA dalla presa di rete prenderlo sempre per la spina, altrimenti si rischia di danneggiare i conduttori interni.

- La presa di alimentazione CA viene usata come dispositivo di scollegamento e deve rimanere sempre funzionante.
- **Per evitare scosse elettriche, non togliere la copertura esterna. Per le riparazioni all'interno rivolgersi al più vicino centro di assistenza tecnica SHARP.**
- Non impedire la ventilazione coprendo i fori di ventilazione con giornali, tovaglie, tende, ecc.
- Non collocare sull'apparecchio candele accese o simili.
- Non disperdere nell'ambiente le pile usate, e rispettare le leggi relative alla raccolta differenziata dei rifiuti della vostra zona.
- Questo apparecchio dovrebbe essere usato in luoghi con temperature varianti tra 5°C a 35°C.
- L'apparecchio è stato disegnato per l'uso in zone climatiche miti.

Avvertenza:

La tensione della corrente usata deve essere quella prescritta per l'apparecchio. L'uso dell'apparecchio con una corrente a tensione più alta rispetto a quella prevista è pericoloso e può causare un incendio o un danno. La SHARP non è responsabile dei danni causati dall'uso dell'apparecchio con una corrente a tensione diversa da quella prescritta.

■ Controllo di volume

Il livello audio di una data impostazione del volume dipende dall'efficienza dei diffusori, dalla loro posizione e da svariati altri fattori. Si consiglia di evitare l'esposizione a livelli di volume elevati. Non alzare al massimo il volume all'accensione. Ascoltare la musica a livelli moderati. Una pressione sonora eccessiva proveniente dalle cuffie o dagli auricolari può causare la perdita dell'udito.

Comandi e indicatori

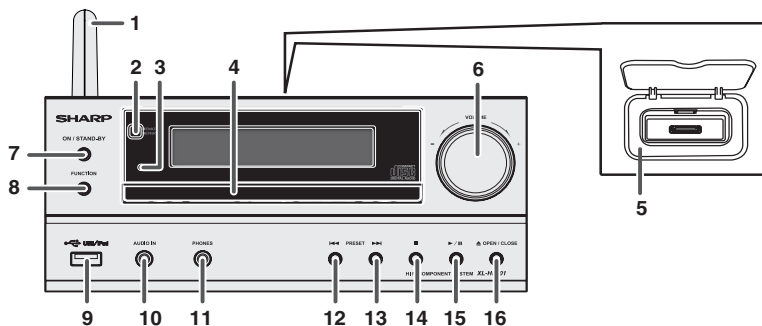

■ Pannello anteriore

	Pagina
1. Antenna Wi-Fi	4
2. Sensore a distanza	5
3. Indicatore del timer	20
4. Piatto disco	12
5. Stazione di alloggiamento per iPod o iPhone	10
6. Comando del volume	6
7. Tasto di accensione/stand-by	6, 11, 16
8. Pulsante FUNCTION	6, 10, 11, 15, 16
9. Terminale USB/iPad	15
10. Presa Audio In	21

	Pagina
11. Presa per la cuffia	21
12. Preimpostazione sintonizzatore giù, Traccia CD/USB giù, Passaggio tra iPod/iPhone/iPad giù	10, 11
13. Preimpostazione sintonizzatore su, Traccia CD/USB su, Passaggio tra iPod/iPhone/iPad su	10, 11
14. Pulsante di arresto del disco/dell'USB	12
15. Pulsante Riproduci o Pausa Disco/USB/iPod/iPhone/iPad	10, 11
16. Pulsante per apertura/chiusura del piatto disco	11

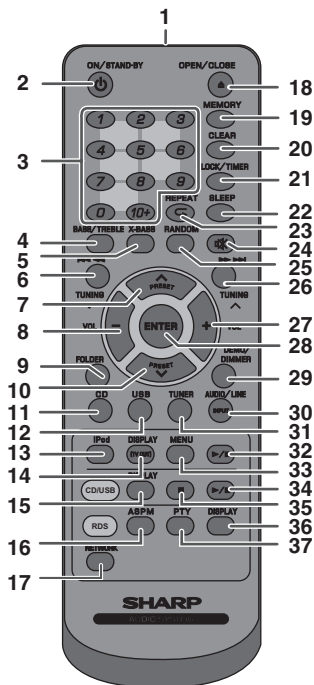

Telecomando

	Pagina
1. Trasmettitore del telecomando	5
2. Tasto di accensione/stand-by	6, 10, 11, 20
3. Tasto numerici	12
4. Pulsante bassi/alti	6
5. Pulsante di X-Bass	6
6. Pulsante Sintonizzazione giù, Passaggio giù, Inversione rapida, Orario giù	6, 11, 14, 16, 20
7. Pulsante preimpostazione sintonizzatore su, cursore iPod su	10, 15, 16
8. Pulsante riduzione volume	6
9. Tasto Folder	14, 15
10. Pulsante preimpostazione sintonizzatore giù, cursore iPod giù	10, 15, 16
11. Tasto CD	11
12. Tasto	15
13. Tasto iPod	10
14. Tasto display iPod (TV OUT)	10
15. Tasto di visualizzazione disco/USB	14, 15
16. Tasto RDS ASPM	17
17. Tasto rete	7, 8
18. Tasto apri/chiudi	11
19. Pulsante di memoria	12, 16
20. Tasto Clear	13
21. Tasto orologio/timer	6, 20
22. Tasto Sleep	21
23. Tasto di Ripetizione	12
24. Tasto mute	6
25. Tasto Riproduzione casuale	13
26. Pulsante Sintonizzazione su, Avanzamento riavvolgimento, Orario su	6, 11, 14, 16, 20
27. Tasto aumento volume	6
28. Tasto Enter	6, 10, 15, 16
29. Tasto demo/variante di luminosità	4, 6
30. Tasto audio/linea (INPUT)	5, 22
31. Tasto per la sintonizzazione	16
32. Tasto di riproduzione/pausa iPod	11
33. Tasto Menu iPod	11
34. Tasto di riproduzione/pausa CD/USB	11, 15
35. Tasto di arresto CD/USB	11, 15
36. Tasto display RDS	17
37. Tasto RDS PTY	17

Display

	Pagina
1. Indicatore USB	15
2. Indicatori iPod	9
3. Indicatore CD	12
4. Indicatore MP3	13
5. Indicatore WMA	13
6. Indicatore RDM (Random)	13
7. Indicatore MEM (Memoria)	13
8. Indicatore di ripetizione	12
9. Indicatore Riproduci/Pausa	12
10. Indicatore di sintonizzazione FM	17
11. Indicatore di modo FM stereofonico	17
12. Indicatore stazioni stereo	17
13. Indicatore RDS	17
14. Indicatore PTY	17
15. Indicatore TP	17
16. Indicatore TA	17
17. Indicatore esclusione dell'audio	6
18. Indicatore X-bass	6
19. Indicatore titolo	14
20. Indicatore artista	14
21. Indicatore di cartella	13
22. Indicatore album	14
23. Indicatore file	14
24. Indicatore del brano	13
25. Indicatore del timer giornaliero	20
26. Indicatore timer una sola volta	20
27. Indicatore disco	12
28. Indicatore totale	14
29. Indicatore di autospegnimento	21

Diffusori

1. Dome-Tweeter
2. Woofer
3. Condotto riflessione bassi
4. Terminale dei diffusori

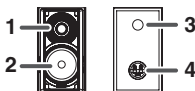

Le griglie del diffusore sono rimovibili

Fare in modo che niente venga a contatto con le membrane dei diffusori quando le griglie sono rimosse.

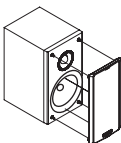

Collegamenti del sistema

Assicurarsi di staccare la spina del cavo di alimentazione prima di procedere a qualsiasi collegamento.

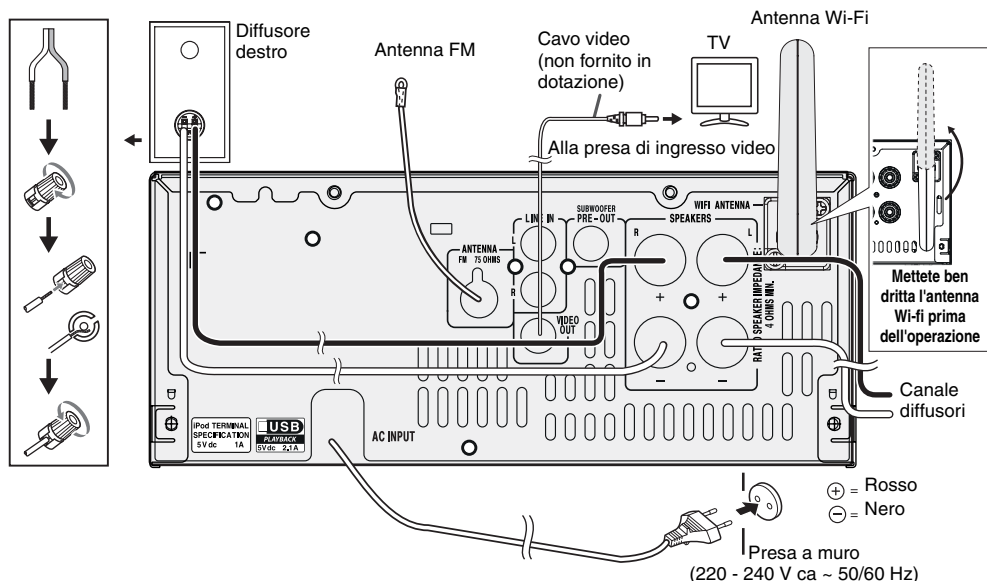

■ Collegamento dell'antenna

Antenna FM in dotazione:

Collegare il filo dell'antenna FM alla presa FM 75 OHMS e posizionarlo nella direzione in cui è possibile ricevere il più forte segnale.

Antenna FM esterna:

Utilizzare un'antenna FM esterna (cavo coassiale 75 ohm) per una migliore ricezione. Se si usa un'antenna FM esterna, disinserire il cavo dell'antenna FM in dotazione.

Nota:

Collocare l'antenna sull'apparecchio o vicino al cavo di alimentazione potrebbe causare dei rumori. Per una migliore ricezione collocare l'antenna lontano dall'apparecchio.

■ Collegamento dei diffusori

- Collegare il filo nero al terminale negativo (-) e il filo rosso al terminale positivo (+).
- Usare diffusori con un'impedenza di 4 ohm o superiore, in quanto i diffusori con un'impedenza inferiore possono danneggiare l'apparecchio.
- Non confondere il canale destro con quello sinistro. Il diffusore destro è quello che si trova a destra quando si osserva la parte anteriore dell'apparecchio.
- Fare in modo che i fili nudi dei diffusori non si tocchino.
- Non fare cadere e non inserire oggetti nei condotti riflessione bassi.
- Non sedere sui diffusori e non salirvi sopra. Vi potreste fare male se si rompessero.

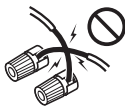

Sbagliato

■ Modo di dimostrazione (Stand-by della rete)

- Appena l'apparecchio viene collegato alla presa di rete, si pone nel modo di dimostrazione. (vedi pag. 9)

NETWORK ST-BY

- Per annullare la modalità dimostrazione, premere il pulsante DEMO/DIMMER (telecomando) durante la modalità di stand-by. L'apparecchio passerà al modo a basso consumo energetico.
- Se l'iPod o iPhone è collegato, l'unità inizierà il caricamento. Sarà visualizzata "Charge Mode". La modalità demo (Stand-by della rete) non funziona durante la modalità di carica.
- Per ritornare alla modalità dimostrazione (Stand-by della rete), premere di nuovo il pulsante DEMO/DIMMER.

■ Connessione dell'iPod o iPhone alla TV

I file di video dell'iPod o iPhone possono essere visualizzati collegando il sistema all'apparecchio TV/monitor.

Se la TV/monitor è dotato di un ingresso video, collegarlo alla presa VIDEO OUT sul retro dell'unità e impostare l'uscita TV dell'unità iPod o iPhone sulla posizione "ON".

Nota:

Accertarsi che le impostazioni dell'unità iPod NTSC o PAL, siano le stesse del segnale TV. Per ulteriori informazioni, visitare la home page di Apple.

■ Collegamento di alimentazione CA

Dopo avere controllato che tutti i collegamenti sono stati eseguiti bene, inserire la spina del cavo di alimentazione c.a. nella presa a muro.

Nota:

Disinserire il cavo di alimentazione c.a. dalla presa a muro se l'apparecchio non sarà usato per un lungo periodo di tempo.

Collegamenti del sistema (continua)

■ Collegamento pre-out del subwoofer

È possibile collegare un subwoofer con un amplificatore alla presa SUBWOOFER PRE OUT.

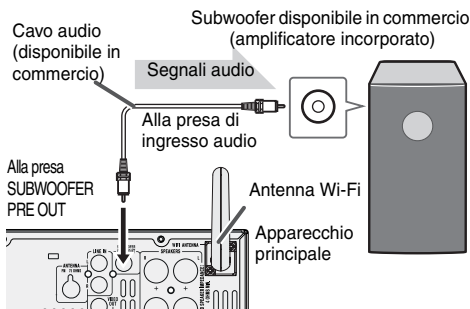

Attenzione:

- Non si avverte alcun suono dal subwoofer senza un amplificatore integrato.
- Pre uscita subwoofer (segnale audio): 200 mV / 10 k ohm a 70 Hz.

■ Collegamento linea d'ingresso (TV, ecc.)

Collegare alla TV usando un cavo audio.

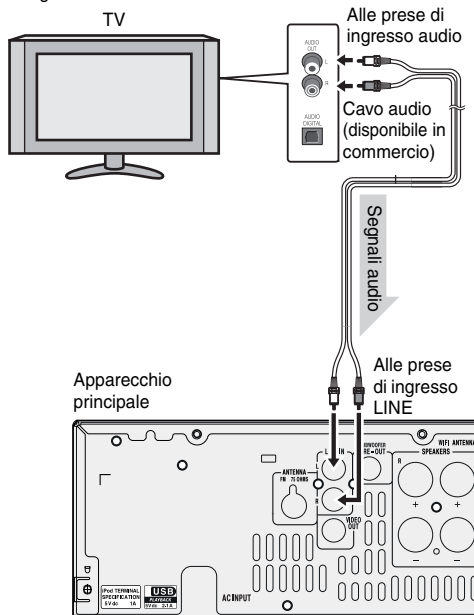

Per selezionare la funzione Line In:

- Sull'unità principale: Premere ripetutamente il tasto FUNCTION fino a quando non si visualizza Line In.
- Sul telecomando: Premere ripetutamente il tasto AUDIO/LINE (INPUT) fino a quando non si visualizza Line In.

Telecomando

■ Installazione della batteria

- 1 Aprire il coperchio del vano pile.
- 2 Inserire la batteria fornita secondo il terminale indicato nel vano batteria.
Quando si inserisce o si estrae la batteria, spingerla verso i terminali batteria (-).
- 3 Chiudere il coperchio.

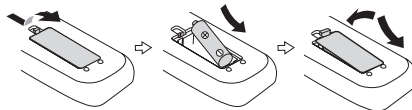

Attenzione:

- Togliere la batteria se l'apparecchio non viene usato per un lungo periodo di tempo. Ciò previene il danno causato da eventuali perdite. Ciò previene il danno causato da eventuali perdite.
- Non utilizzare batteria ricaricabili (al nichel-cadmio e così via).
- L'installazione errata della batteria può causare malfunzionamenti all'unità.
- Le batterie (pacchetto batteria o batterie installate) non devono essere esposte ad eccessivo calore, quale la luce diretta del sole, incendi o simili.

Note riguardanti l'uso:

- Sostituire la batteria se la distanza di funzionamento diminuisce o se il funzionamento è discontinuo. Acquistare una batteria tipo "AA" (UM/SUM-3, R6, HP-7 o simile).
- Pulire periodicamente il trasmettitore del telecomando e il sensore dell'apparecchio con un panno morbido.
- Esponendo il sensore ad una luce intensa si potrebbe interferire con il funzionamento. Se ciò dovesse accadere, cambiare l'illuminazione o la direzione dell'apparecchio.
- Proteggere il telecomando da umidità, calore, colpi e vibrazioni.

■ Prova del telecomando

Provare il telecomando dopo avere controllato tutti i collegamenti.

Volgere il telecomando in direzione del sensore dell'apparecchio. Il telecomando può essere usato entro il raggio indicato qui in basso:

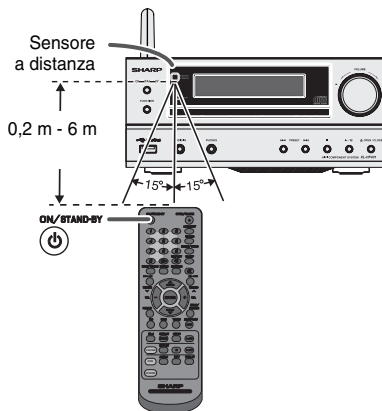

Comando unico

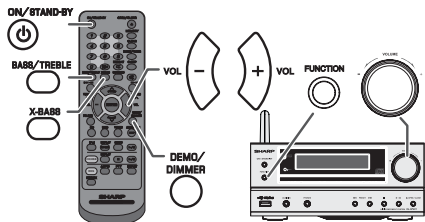

Per accendere l'apparecchio

Premere il tasto ON/STAND-BY per accendere l'apparecchio.

Dopo l'uso:

Premere il pulsante ON/STAND-BY per porre l'apparecchio nel modo stand-by.

Visualizzazione del comando luminosità

Per abbassare la luminosità del display, premere il tasto DEMO/DIMMER sul telecomando.

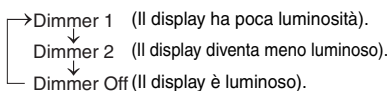

Aumento graduale automatico del volume

Se si accende e si spegne l'apparecchio principale con il volume impostato su 27 ed oltre, il volume inizia da 16 ed aumenta fino al livello impostato l'ultima volta.

Controllo di volume

Ruotare la manopola del volume verso VOLUME +/- (sull'unità principale) oppure premere VOL +/- (sul telecomando) per aumentare o diminuire il volume.

Tasto diretto per la funzione di accensione

Quando si preme uno dei seguenti pulsanti, l'apparecchio si accende.

● iPod, CD, USB, AUDIO/LINE INPUT, TUNER, NETWORK sul telecomando: la funzione selezionata è attivata.

● ► Tasto / II dell'apparecchio principale: l'unità si accende e viene avviata la riproduzione dell'ultima funzione (CD, TUNER, USB, iPod, AUDIO IN, LINE IN, NETWORK)

Accensione automatica inserita.

In modalità stand-by, se selezionate l'altoparlante XL-HF401PH con l'icona AirPlay sul vostro apparecchio AirPlay, l'unità andrà automaticamente in funzione rete e riprodurrà la musica dal vostro apparecchio AirPlay.

Questo si verifica quando:

- La rete AirPlay è stata precedentemente impostata tra l'unità e il vostro apparecchio AirPlay.
- Impostate la modalità Rete Stand-by. (vedi pag. 9)

Cambio automatico AirPlay.

Mentre altre funzioni sono attive (CD, TUNER, USB, iPod, Audio In, Line In) e quando selezionate l'altoparlante XL-HF401PH con l'icona AirPlay sul vostro apparecchio Air Play, l'unità passerà automaticamente alla funzione Rete e riprodurrà la musica dal vostro apparecchio Air Play.

Questo si verifica quando:

- La rete AirPlay è stata precedentemente impostata tra l'unità e il vostro apparecchio AirPlay.

Funzione di spegnimento automatico

L'unità principale entrerà in modalità stand-by (quando iPod, iPhone o iPod non è agganciato) dopo 15 minuti di inattività nei seguenti casi:

- iPod: Non collegato.
- Audio In: Non viene percepito alcun segnale in ingresso.
- CD: In modalità stop o senza disco.
- USB: In modalità stop o senza file.

Nota:

Tuttavia, se iPod o iPhone è collegato, l'unità inizierà il caricamento. Verrà visualizzato "Charge Mode".

Eliminazione dell'audio

Il volume viene temporaneamente silenziato premendo il tasto MUTE (MUTE) del telecomando. Premerlo di nuovo per ripristinare il volume.

Controllo X-Bass

Quando si accende per la prima volta, l'apparecchio entra in modalità extra bassi, la quale mette in risalto le frequenze dei bassi, e verrà visualizzato "X-Bass On". Per cancellare il modo extra bassi, premere il pulsante X-BASS sul telecomando.

Controllo dei bassi

- 1 Premere il pulsante BASS/TREBLE per selezionare "Bass".
- 2 Entro 5 secondi, premere il pulsante VOLUME (+ o -) per regolare gli bassi.



Controllo degli acuti

- 1 Premere il pulsante BASS/TREBLE per selezionare "Treble".
- 2 Entro 5 secondi, premere il pulsante VOLUME (+ o -) per regolare gli acuti.

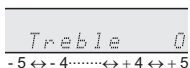

Funzione

Quando si preme il tasto FUNCTION sull'unità principale, la funzione corrente passerà ad una modalità diversa. Premere ripetutamente il tasto FUNCTION per selezionare la funzione desiderata.

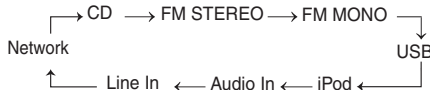

Nota:

La funzione di backup proteggerà la modalità di funzionamento memorizzata per alcune ore nel caso d'interruzione della corrente dovuta a un guasto o se il cavo di alimentazione viene disinserito dalla presa della rete elettrica.

Regolazione dell'orologio (solo per telecomando)

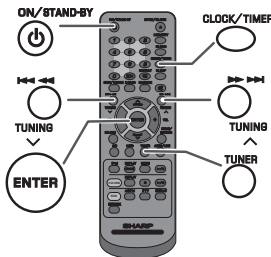

In questo esempio, l'orologio è regolato per il display di 24 ore (0:00).

- 1 Premere il tasto ON/STAND-BY per accendere l'apparecchio.
- 2 Premere il pulsante CLOCK/TIMER.
- 3 Entro 10 secondi, premere il pulsante ENTER. Per impostare il giorno, premere il pulsante ◀◀ o ▶▶ e poi premere il pulsante ENTER.
- 4 Premere il pulsante ◀◀ o ▶▶ per selezionare il display di 24 ore o 12 ore e poi premere il pulsante ENTER.

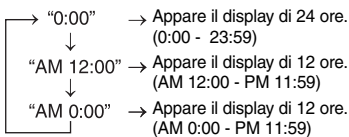

Regolazione dell'orologio (solo per telecomando) (continua)

5 Per regolare l'ora, premere il tasto ◀◀ o ▶▶ e poi premere il tasto ENTER. Premere una volta il pulsante ◀◀ o ▶▶ per fare avanzare l'orologio di 1 ora. Tenerlo abbassato per farlo avanzare continuamente.

6 Per regolare i minuti, premere il tasto ◀◀ o ▶▶ e poi premere il tasto ENTER. Premere una volta il tasto ◀◀ o ▶▶ per fare avanzare l'orologio di 1 minuto. Tenerlo premuto per far avanzare il tempo a intervalli di 5 minuti.

Per controllare il display dell'ora:

Premere il pulsante CLOCK/TIMER. Il display dell'ora appare per circa 5 secondi.

Nota: Quando viene ripristinata l'alimentazione dopo che l'unità è ricollegata alla corrente o dopo un black-out, eseguire il reset dell'orologio (pagine 6 - 7).

Per regolare di nuovo l'orologio:

Eseguire "Regolazione dell'orologio" dal punto 1. Se "Orologio" non appare nel punto 2, il punto 4 (per la selezione del display di 24 ore o 12 ore) sarà saltato.

Per cambiare il display di 24 ore o 12 ore:

1 Cancellare tutti i contenuti programmati. [Per i dettagli, fare riferimento a "Ripristino delle impostazioni predefinite, annullamento di tutta la memoria" a pagina 23.]

2 Eseguire la procedura di "Impostazione orologio" dal punto 1 in poi.

Impostazione della rete Wi-Fi per AirPlay / DLNA

(AirPlay)

Con la tecnologia Apple AirPlay, puoi riprodurre la tua musica da iTunes su Mac, PC, iPod touch, iPhone o iPad ad altoparlanti esterni (XL-HF401PH) tramite una rete Wi-Fi.

L'utilizzo dell'AirPlay richiede:

- MacBook o MacBook Pro con MacOS 10.6.6 o successivo.
- iTunes 10.2 o successivo (Mac/PC).
- iOS 4.3 o successivo
 - iPod touch (quarta, terza e seconda generazione)
 - iPhone 4
 - iPhone 3GS (iPhone 3G non regge AirPlay)
 - iPad 2
 - iPad

(DLNA)

La tecnologia DLNA ti permette di condividere file da un apparecchio ad un altro tramite una rete Wi-Fi.

L'utilizzo del DLNA richiede:

- Apparecchi compatibili DLNA con applicazioni appropriate. (Fate riferimento al libretto di istruzioni degli apparecchi) Lo status del supporto varia a seconda del modello e delle caratteristiche del software come il cliente e le funzioni del server.
- PC con Windows 7.
- DLNA versione 1.5
- Questo prodotto supporta fonti audio solo con capacità di riproduzione. Lo streaming (audio e video) da apparecchi DLNA non è supportato da questo prodotto.
- La riproduzione di file DRM (DTCP-IP) non è supportata.
- La SHARP non garantisce che questo prodotto funzioni con tutti gli apparecchi compatibili DLNA e router wireless LAN.

Nota:

Quando l'unità viene sistemata troppo vicino a una periferica LAN wireless o a un forno microonde, potrebbero verificarsi dei rumori di interferenza, i quali causano a loro volta un crepitio, possano ridurre la velocità delle comunicazioni e dar luogo a connessioni non valide. In tal caso, procedere nella maniera seguente:

- Sistemare l'unità lontano dalla periferica LAN o dal forno microonde.
- Sistemare l'unità più vicino al dispositivo sorgente.

Connessione wireless diretta

- 1 Premere il pulsante ON/STAND-BY.
- 2 Premere il pulsante NETWORK.
- 3 Premere il tasto iPod MENU sul telecomando.
- 4 Premere il tasto √/∧ per selezionare "Wi-Fi Setup". Premere il tasto ENTER.

5 Premere il tasto √/∧ per selezionare "Direct". Premere il tasto ENTER. Aspettate finché sullo schermo appaia "Direct Ready". Ci vogliono circa 40 secondi.

6 Sull'iPod touch/iPhone/iPad, selezionare "Settings" -> "Wi-Fi". Su PC/Mac, inserire la lista di reti wireless disponibili.

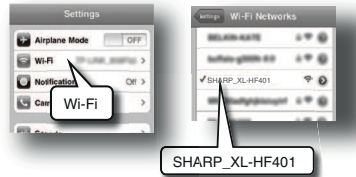

Per gli apparecchi compatibili DLNA accendete il Wi-Fi. Per ulteriori dettagli, fate riferimento al libretto di istruzioni degli apparecchi.

7 Selezionare SHARP_XL-HF401 dalla lista di reti disponibili.

8 Fate partire MUSIC e fate suonare la canzone desiderata sul vostro iPod touch / iPhone o iPad. Per PC/Mac, fate partire iTunes. Per altri apparecchi compatibili DLNA, fate partire il software DLNA compatibile. Per ulteriori dettagli, fate riferimento al manuale di istruzioni dell'apparecchio.

9 Cliccate sull'icona AirPlay ▲.

Selezionate l'altoparlante: SHARP_XL-HF401_XXXXXX.

Si sentirà un suono dagli altoparlanti XL-HF401 via streaming.

Nota: Le ultime 6 cifre 'XXXXXX' sono un ID MAC.



Connessione via router wireless con WPS

1 Premere il tasto WPS sul router wireless.

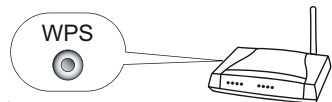

2 Premere il pulsante ON/STAND-BY.

3 Premere il pulsante NETWORK.

4 Premere il tasto iPod MENU sul telecomando.

5 Premere il tasto √/∧ per selezionare "Wi-Fi Setup". Premere il tasto ENTER.

6 Premere il tasto √/∧ per selezionare "WPS". Premere il tasto ENTER. Aspettare finché '▶ ◀' sullo schermo smette di lampeggiare e sullo schermo apparirà "Successfully Connected to [network name]".

7 Sull'iPod touch/iPhone/iPad, selezionare "Settings" -> "Wi-Fi". Su PC/Mac, inserire la lista di reti wireless disponibili.

Per gli apparecchi compatibili DLNA accendete il Wi-Fi. Per ulteriori dettagli, fate riferimento al libretto di istruzioni degli apparecchi.

8 Selezionate il vostro router dalla lista di reti disponibili. Inserite la vostra password se necessario.

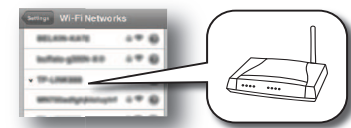

9 Continuate con i punti 8 e 9 in "Connessione wireless diretta" di questa pagina.

Nota:

Il processo WPS (ricerca rete) dura circa 2 minuti. Se non riesce a connettersi, sullo schermo apparirà "Cannot connect to network. Please try again.". Ripetere il punto 4 per riprovare.

■ Connessione via SSID (router wireless senza WPS)

- 1 Premere il pulsante ON/STAND-BY.
- 2 Premere il tasto NETWORK sul telecomando.
- 3 Premere il tasto iPod MENU sul telecomando.
- 4 Premete il tasto \vee/\wedge per selezionare 'Wi-Fi Setup'.
Premete il tasto ENTER.
- 5 Premere il tasto \vee/\wedge per selezionare "SSID Set". Premere il tasto ENTER. Aspettate finché sullo schermo appaia "SSID Ready". Ci vogliono circa 40 secondi.
- 6 Sull'iPod touch/iPhone/iPad, selezionare "Impostazioni" -> "Wi-Fi". Su PC/Mac, inserire la lista di reti wireless disponibili. Per altri apparecchi compatibili DLNA, accendete il Wi-Fi. Per ulteriori dettagli, fare riferimento al manuale di istruzioni degli apparecchi.
- 7 Selezionare **Sharp_XL-HF401** dalla lista di reti disponibili.
- 8 Aprite un browser come Safari o Explorer sull'iPod touch / iPhone / iPad o PC/Mac. Scrivete **192.168.1.1** nella barra degli indirizzi. Appairà la pagina di configurazione del XL-HF401.

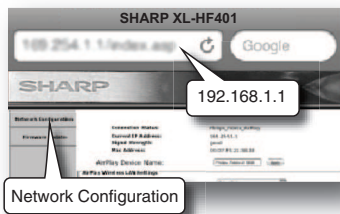

- 9 Selezionate la finestra della **Network Configuration**.
- 10 Selezionate l'SSID del vostro router dal menu a tendina del **Service Set ID (SSID)**.

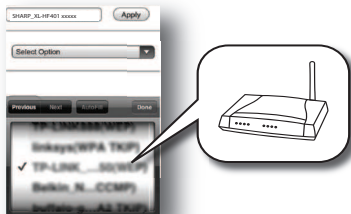

- 11 Inserite la vostra password se richiesto (per alcuni router, può essere necessario selezionare **DHCP in Advance Setting**).
- 12 Cambia il nome di **SHARP_XL-HF401_xxxxxx** in **AirPlay Device Name** se volete e cliccate **Apply** (*1).
- 13 Cliccare **Apply** (*2) in basso alla pagina per applicare le vostre impostazioni.



- 14 Cliccate **OK** per confermare le vostre impostazioni.

- 15 Sull'iPod touch/iPhone/iPad, selezionare "**Settings**" -> "**Wi-Fi**". Su PC/Mac, inserite la lista di reti wireless disponibili.
- 16 Selezionare il vostro router dalla lista di reti disponibili.



- 17 Continuate con i punti 8 e 9 in "**Connessione wireless diretta**" di pag. 7.

■ Connessione di un apparecchio AirPlay alla stessa rete Wi-Fi

Potete aggiungere altri apparecchi AirPlay alla stessa rete Wi-Fi dell'unità principale.

- 1 Sull'iPod touch/iPhone/iPad, selezionare "**Settings**" -> "**Wi-Fi**". Su PC/Mac, inserire la lista di reti wireless disponibili. Per altri apparecchi compatibili DLNA, accendete il Wi-Fi. Per ulteriori dettagli, fare riferimento al manuale di istruzioni degli apparecchi.
- 2 Selezionare l'SSID del vostro router dalla lista di reti disponibili.

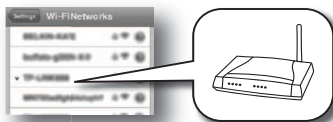

- 3 Aspettate la connessione Wi-Fi del nuovo apparecchio AirPlay al router.
- 4 Continuate con i punti 8 e 9 in "**Connessione wireless diretta**" di pag. 7.

Note:

- Questo prodotto potrebbe dover far fronte ad alcune irregolarità a causa di diverse e impreviste ragioni da parti di altri apparecchi durante il processo di connessione Wi-Fi. Se questo dovesse accadere, inserite e disinserite la presa di corrente.
- Se la funzione rete non va correttamente, resettate la rete (fare riferimento a pag. 23).

■ Controllo di diverse funzioni mentre funziona AirPlay / DLNA

Diverse funzioni possono essere controllate con il telecomando o con il vostro apparecchio AirPlay / DLNA.

Funzione	Apparecchio principale	Telecomando	Apparecchio AirPlay
Volume su/giù			✓
Play/pausa		—	✓
Traccia successiva/ precedente			✓
Silenzioso	—		—
Display	—	CD/USB DISPLAY 	—

Impostazione della rete Wi-Fi per AirPlay / DLNA (continua)

Note:

- Per apparecchi compatibili DLNA, la funzione di controllo potrebbe variare a seconda dell'applicazione DLNA utilizzata.
- Per permettere a quest'unit di controllare il software iTunes, è richiesta l'impostazione qui sotto.

Per iTunes su Mac:

- 1 Sul menu della toolbar, cliccare **iTunes** e selezionare **Preferences**.
- 2 Nella finestra **Devices**, selezionare **Allow iTunes control from remote control speakers**.

Per iTunes su Windows:

- 1 Sul menu della toolbar, cliccare **Edit** e selezionare **Preferences**.
- 2 Nella finestra **Devices**, selezionare **Allow iTunes control from remote control speakers**.

- L'uscita per le cuffie è spenta mentre si inserisce l'iPod, l'iPhone o l'unità iPad. È una caratteristica dei prodotti Apple.

■ Connessione iPod, iPhone e iPad con chiavetta USB

- 1 Inserire il connettore nell'iPod, nell'iPhone o nell'iPad.

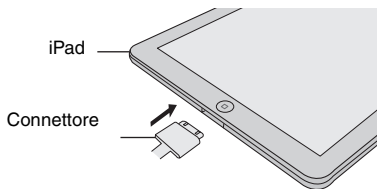

- 2 Inserire l'iPad sul suo supporto.

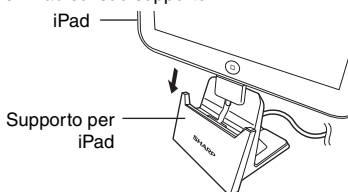

- 3 Collegare l'iPod, l'iPhone o l'iPad all'unità attraverso il connettore USB.

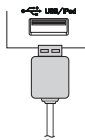

Nota:

Il terminale USB non supporta l'uscita VIDEO.

■ Riproduzione iPod, iPhone o iPad con chiavetta USB

- 1 Premere il tasto ON/STAND-BY per accendere l'apparecchio.
- 2 Premere il pulsante USB nel telecomando oppure ripetutamente il pulsante FUNCTION nell'unità principale per selezionare la funzione USB.
- 3 Collegare l'iPod, l'iPhone o l'iPad nell'unità. Apparirà "USB/iPod".

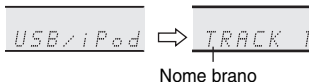

- 4 Premete il pulsante ►/|| (CD/USB ►/||) per iniziare la riproduzione.

Nota:

Il tasto di arresto (■) non è valido durante la riproduzione dell'iPod, dell'iPhone o dell'iPad.

■ Riproduzione iPhone

- L'audio passerà automaticamente dall'iPhone all'unità principale solo dopo il completamento del processo di autenticazione dopo circa 10 secondi.
- Le chiamate in arrivo metteranno in pausa le riproduzione.
- Dopo aver risposto alla chiamata, la conversazione può essere udita solo attraverso l'altoparlante incorporato dell'iPhone. Accendere l'altoparlante dell'iPhone o scollegare lo stesso per iniziare la conversazione.

■ Modalità Stand-by della rete

On: la modalità Stand-by della rete è abilitata.

In modalità stand-by, se si selezionano gli altoparlanti XL-HF401PH con l'icona AirPlay e si clicca PLAY sull'apparecchio AirPlay, l'unità si aziona e riproduce la musica dal vostro apparecchio AirPlay.

Per abilitare la modalità Stand-by della rete:

In modalità Stand-by, premete il tasto DEMO/DIMMER sul telecomando per selezionare la modalità Stand-by della rete.

Per controllare l'indirizzo IP del router / Mac ID / SSID:

- 1 Premere il tasto iPod MENU sul telecomando.
- 2 Premere il tasto ✓/∧ sul telecomando ripetutamente. Lo schermo si configurerà così:



Ascolto dell'iPod, iPhone o iPad

Realizzato per:

- iPod touch (4^a generazione)
- iPod nano (3^o generazione)
- iPod touch (3^a generazione)
- iPod nano (2^a generazione)
- iPod touch (2^a generazione)
- iPhone 4S
- iPod touch (1^a generazione)
- iPhone 4
- iPod classic
- iPhone 3GS
- iPod nano (6^a generazione)
- iPhone 3G
- iPod nano (5^a generazione)
- iPhone
- iPod nano (4^a generazione)
- iPad 2
- iPad

Attenzione:

Aggiornare l'iPod, iPhone e iPad con l'ultima versione del software, prima di utilizzarlo. Per scaricare la versione più recente per il proprio iPod, iPhone e iPad visitare la homepage di Apple.

Attenzione:

- Caricare il terminale per iPod, iPhone e iPad:

Condizione	ATTACCO	Chiavetta USB
Funzione USB	SI'	SI' (senza attacco iPod o iPhone)
Altra funzione (iPod / CD / Network / Tuner / Audio In / Line In)	SI'	NO
Stand-by	SI'	NO

- Il messaggio "This accessory is not made to work with iPhone" o simile potrebbe comparire sullo schermo dell'iPhone quando:
 - la carica della batteria è bassa.
 - l'iPhone non è agganciato correttamente (ad esempio, è inclinato).
 In tal caso, rimuovere e riagganciare l'iPhone.
- Il prodotto è destinato all'uso con iPod, iPhone e iPad. Onde evitare interferenze casuali quando l'iPod, iPhone o iPad è collegato, l'uscita cuffia nell'unità principale è disattivata e sarà visualizzato "HP INVALID". È possibile che si senta una breve interferenza audio durante le chiamate in entrata.

Ascolto dell'iPod, iPhone o iPad (continua)

■ Collegamento dell'iPod e dell'iPhone (solo dock)

Attenzione:

Scollegare tutti gli accessori dell'iPod o dell'iPhone prima di inserire il suddetto nel dock.

Nota:

La stazione di alloggiamento dock non è raccomandata per il collegamento dell'iPad.

Adattatore per il collegamento dell'iPod e dell'iPhone

Attenzione:

- Usare l'adattatore in dotazione con l'unità iPod o iPhone.
- È possibile usare un cavo audio per collegare l'iPod alla presa AUDIO IN se:
 1. l'adattatore iPod non è adatto al dock dell'unità principale.
 2. si possiede un iPod che non ha un adattatore iPod.
 3. si possiede un iPod che non ha un connettore iPod a 30 piedini.

Nr. adattatore	Descrizione iPhone
12	iPhone
15	iPhone 3G
15	iPhone 3GS
19	iPhone 4
19	iPhone 4S

■ Come inserire l'adattatore per iPod o iPhone

- 1 Aprire la stazione di alloggiamento dock per iPod o iPhone tirando la copertura verso l'alto.

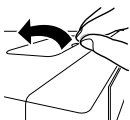

- 2 Inserire l'adattatore per iPod o iPhone nell'unità e collegare l'iPod o iPhone.

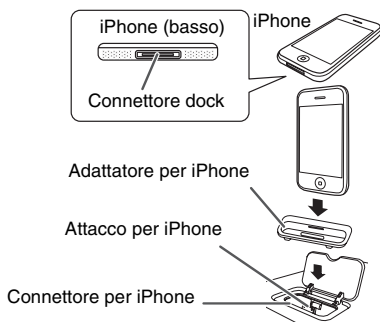

■ Come rimuovere l'adattatore per iPod o iPhone

Inserire la punta di un cacciavite (tipo "–", piccolo) nel foro dell'adattatore come da figura e sollevare verso l'alto per rimuoverlo.



■ Riproduzione iPod o iPhone

- 1 Premere il tasto ON/STAND-BY per accendere l'apparecchio.
- 2 Premere il pulsante iPod nel telecomando oppure ripetutamente il pulsante FUNCTION nell'unità principale per selezionare la funzione iPod.
- 3 Inserire l'unità iPod o iPhone nell'alloggiamento dock dell'unità principale. Apparirà "DOCK OK".
- 4 Premere il pulsante ►/|| (iPod ►/||) per iniziare la riproduzione.

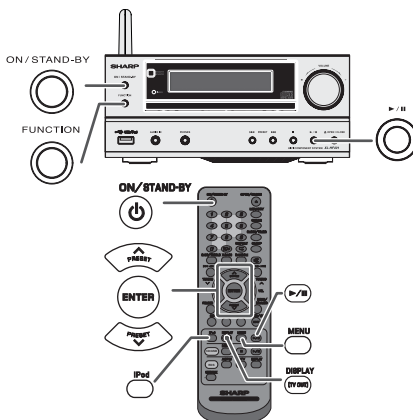

■ Per scollegare l'iPod, iPhone o iPad

Togliere l'iPod o iPhone dalla docking station o il connettore iPad dal terminale USB. Questa operazione può essere svolta tranquillamente anche durante la riproduzione.

■ Guardare video su una TV collegata all'iPod o iPhone

- 1 Premere il pulsante iPod DISPLAY (TV OUT) per più di 2 secondi, fino a visualizzare "TV OUT ON".
- 2 Premere il pulsante ENTER per avviare la riproduzione.

Attenzione:

- Se l'impostazione dell'uscita TV è già attiva nel menu VIDEO, il video verrà visualizzato automaticamente sullo schermo della TV quando si preme ENTER.
- Il display di uscita TV non è supportato dal terminale USB. (iPad)
- Per tornare a guardare il video sullo schermo dell'iPod o dell'iPhone, premere il tasto MENU per accedere al menu video. Successivamente, premere il pulsante iPod DISPLAY (TV OUT) per più di 2 secondi, fino a visualizzare "TV OUT OFF".
- Durante la riproduzione video iPod o iPhone, se si preme il tasto iPod DISPLAY (TV OUT) non si passerà dalla visualizzazione sull'iPod a quella TV e viceversa.

Attenzione:

- Scollegare tutti gli accessori dell'iPod o dell'iPhone prima di inserire il suddetto nella docking station.
- Quando è attiva la funzione iPod il pulsante Stop (■) dell'unità principale non funziona.

Ascolto dell'iPod, iPhone o iPad (continua)

■ Navigazione dei menu dell' iPod, dell' iPhone o dell' iPad

- 1 Premere il tasto iPod MENU per visualizzare il menu sull'unità iPod, iPhone o iPad. Premerlo nuovamente per tornare al menu precedente.
- 2 Usare il pulsante PRESET (∨ o ∧) per selezionare una voce del menu, quindi premere il pulsante ENTER.

Nota:

Quando si naviga nei menu dell'iPod, iPhone o dell'iPad con il telecomando, non utilizzare alcun altro tasto sull'unità iPod o iPhone. Ruotare la manopola del volume verso VOLUME +/- (sull'unità principale) oppure premere VOL. +/- (sul telecomando) per aumentare o diminuire il volume. La regolazione del volume sull'unità iPod, iPhone o iPad non produrrà alcun effetto.

Funzionamento dell'iPod, iPhone e iPad:

Le operazioni descritte qui di seguito dipendono dalla generazione dell'iPod, iPhone e iPad che si utilizza.

Sistema acceso:

Quando si accende l'unità principale, l'unità iPod, iPhone o iPad si accenderà automaticamente se posizionata sull'alloggiamento dock o se collegata all'unità principale.

Sistema spento (funzionamento in stand-by):

Quando si attiva la modalità stand-by dell'unità principale, l'iPod o l'iPhone sull'alloggiamento dock o l'iPad collegato passerà automaticamente alla modalità stand-by.

■ Varie funzioni iPod, iPhone e iPad

Funzione	Apparecchio principale	Telecomando		Funzionamento
	Dock/USB	Dock	USB	
Riproduzione				Premere nella modalità di pausa.
Pausa				Premere mentre l'apparecchio è nel modo di riproduzione.
Brano successivo/precedente				Premere nella modalità di riproduzione o pausa. Se si preme il tasto mentre l'apparecchio è nel modo di pausa, premere il tasto ►/II per avviare il brano desiderato.
Avanzamento riavvolgimento/rapido				Premere e tenere abbassato mentre l'apparecchio è nel modo di riproduzione. Rilasciare il pulsante per riprendere la riproduzione.
Alternare il display informativo	—			Premere per alternare il display informativo.
Ripetizione	—			Premere per attivare/disattivare la modalità di ripetizione.
Riproduzione casuale	—			Premere attivare o disattivare la modalità di riproduzione casuale.

Funzione	Apparecchio principale	Telecomando		Funzionamento
	Dock/USB	Dock	USB	
Menu	—			Premere per visualizzare il menu iPod durante la funzione iPod.
Invio	—			Premere per confermare la selezione.
Cursore su/ giù	—			Premere per selezionare il menu iPod.

Ascolto di un CD o disco MP3/WMA

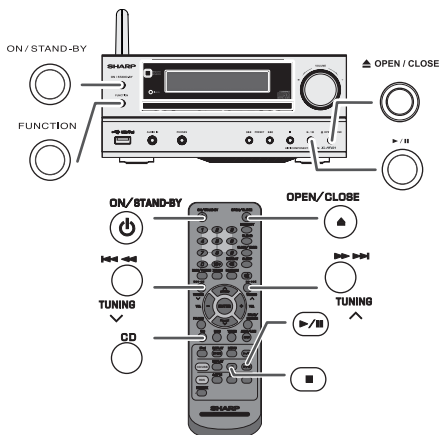

Questo sistema può eseguire riproduzioni di CD standard, CD-R/W nel formato CD e CD-R/W con file MP3 o WMA, ma non può registrare su di essi. La riproduzione di alcuni CD-R e CD-RW dischi potrebbe non essere possibile a causa delle condizioni del disco o dell'apparecchiatura usata per la registrazione.

MP3:

MP3 è una forma di compressione. È l'acronimo per MPEG Audio Layer 3. MP3 è un tipo di codice audio che è processato ad elevata compressione rispetto alla sorgente audio originale con un trascurabile deterioramento della qualità del suono.

- Questo sistema supporta i file MPEG 1 Layer 3 e VBR.
- Durante la riproduzione di file VBR, il contatore del tempo nel display potrebbe essere diverso dal tempo di riproduzione reale.
- La velocità di dati supportata da MP3 è 32 ~ 320 kbps.

WMA:

WMA sono file con formato di sistema d'avanguardia i quali includono file audio compressi con il codice Windows Media Audio. WMA è stato sviluppato da Microsoft come file con formato audio per Windows Media Player.

- L'indicatore "MP3" e "WMA" si illumina quando l'apparecchio legge le informazioni su un disco MP3 o WMA.
- La velocità di dati supportata da WMA è 64 ~ 160 kbps.

■ Riproduzione disco

- 1 Premere il tasto ON/STAND-BY per accendere l'apparecchio.
- 2 Premere il pulsante CD nel telecomando oppure ripetutamente il pulsante FUNCTION nell'unità principale per selezionare la funzione CD.
- 3 Premere il pulsante OPEN/CLOSE per aprire il piatto disco.
- 4 Collocare il CD sul piatto disco, con il lato con l'etichetta rivolto verso l'alto.

Ascolto di un CD o disco MP3/WMA (continua)

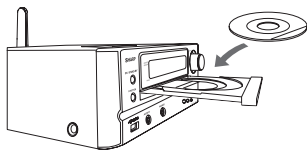

- 5 Premere il pulsante OPEN/CLOSE per chiudere il piatto disco.
- 6 Premere il pulsante ►/II (CD/USB ►/II) per iniziare la riproduzione. Dopo che l'ultima traccia è stata riprodotta, l'unità si arresterà automaticamente.

Attenzione:

- Non collocare due dischi su un unico piatto.
- Non riprodurre dischi di forma speciale (cuore, ottagono, ecc.). Potrebbe provocare malfunzionamenti.
- Non spingere il cassetto del disco mentre è in movimento.
- Se la corrente viene a mancare mentre il cassetto è aperto, aspettare fino a quando la corrente viene ripristinata.
- Se durante il funzionamento del lettore CD si verificano interferenze con la ricezione TV o radio, allontanare l'apparecchio dal televisore o dalla radio.
- Assicurarsi di collocare i dischi da 8 cm al centro del piatto disco.
- A causa della struttura delle informazioni del disco, ci vuole di più a leggere un disco MP3/WMA rispetto ad un normale CD (circa dai 20 ai 90 secondi).

Note per disco CD o MP3/WMA:

- Quando si raggiunge la fine dell'ultimo brano durante lo spostamento rapido in avanti, "END" apparirà sul display e il funzionamento del lettore si ferma. Quando l'inizio del primo brano viene raggiunto durante lo spostamento rapido indietro, l'apparecchio si porrà nel modo di riproduzione (solo per CD).
- È possibile ancora riprodurre dischi riscrivibili multisessione la cui scrittura non è terminata.

Varie funzioni del disco

Funzione	Apparecchi o principale	Telecomando	Funzionamento
Riproduzione 			Premere mentre l'apparecchio è nel modo di arresto.
Arresto 			Premere mentre l'apparecchio è nel modo di riproduzione.
Pausa 			Premere mentre l'apparecchio è nel modo di riproduzione. Premere il pulsante ►/II per ricominciare la riproduzione dal punto in cui è stata eseguita la pausa.
Brano successivo/ precedente			Premere mentre l'apparecchio è nel modo di riproduzione o di arresto. Se si preme il tasto mentre l'apparecchio è nel modo di arresto, premere il tasto ►/II per avviare il brano desiderato.
Avanzamento riavvolgimento/ rapido			Premere e tenere abbassato mentre l'apparecchio è nel modo di riproduzione. Rilasciare il pulsante per riprendere la riproduzione.

Riproduzione d'avanguardia di un CD o disco MP3/WMA

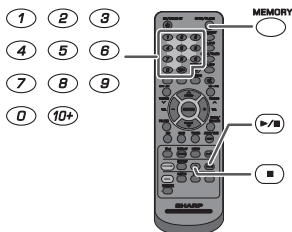

Ricerca diretta di un brano

Usando i pulsanti numerici, è possibile eseguire la riproduzione dei brani desiderati sul disco attuale.

Usare i pulsanti numerici del telecomando per selezionare il brano desiderato mentre viene eseguita la riproduzione del disco selezionato.

- I pulsanti numerici permettono di selezionare fino al numero 9.
- Per selezionare il numero 10 o un numero maggiore, usare il pulsante "10+".

A. Per esempio, per scegliere 13

- 1 Premere una volta il pulsante "10+".
- 2 Premere il pulsante "1".
- 3 Premere il pulsante "3".

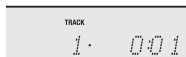

Numero del brano selezionato

B. Per esempio, per scegliere 130

- 1 Premere due volte il pulsante "10+".
- 2 Premere il pulsante "1".
- 3 Premere il pulsante "3".
- 4 Premere il pulsante "0".

Attenzione:

- Non è possibile selezionare un numero di brano superiore al numero di brani sul disco.
- Durante la riproduzione ad accesso casuale, non si può eseguire la ricerca diretta.

Per fermare la riproduzione:

Premere il tasto ■ (CD/USB ■).

Ripetizione di lettura

La funzione di ripetizione della riproduzione permette di eseguire la lettura continua di un brano, di tutti i brani o di una sequenza programmata.

Per ripetere un brano:

Premere ripetutamente il pulsante REPEAT fino a visualizzare "Repeat One". Premere il tasto ►/II (CD/USB ►/II).

Ripetizione di tutti i brani:

Premere ripetutamente il pulsante REPEAT fino a visualizzare "Repeat All". Premere il tasto ►/II (CD/USB ►/II).

Per riascoltare i brani desiderati:

Eseguire i punti 1 - 5 della sezione "Riproduzione programmata" a pagina 13, quindi premere ripetutamente il pulsante REPEAT fino a quando non appare "Repeat All".

Per cancellare la ripetizione di lettura:

Premere ripetutamente il pulsante REPEAT fino a quando è visualizzato "Normal" e "◀" scompare.

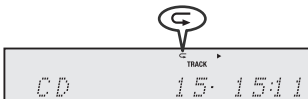

Attenzione:

Dopo aver eseguito repeat play, assicurarsi di premere pulsante ■ (CD/USB ■). Altrimenti il disco continuerebbe a riprodursi.

Riproduzione d'avanguardia di un CD o disco MP3/WMA (continua)

■ Riproduzione random (shuffle)

È possibile riprodurre automaticamente i brani di un disco secondo un ordine casuale.

Per la riproduzione ad accesso casuale di tutti i brani:

Premere il pulsante RANDOM sul telecomando fino a quando non appare "Random". Premere il tasto ►/|| (CD/USB ►/||).

Per cancellare la lettura casuale:

Premere di nuovo il tasto RANDOM. "RDM" indicatore scomparirà.



Attenzione:

- Se lei preme il pulsante ►► durante la riproduzione casuale si può muovere alla prossima traccia selezionata tramite l'operazione casuale. Tuttavia, il tasto ◀◀ non permetterà di andare al brano precedente. Sarà localizzato solo l'inizio del brano che si sta ascoltando.
- La funzione di lettura casuale permette la selezione e la lettura automatica dei brani. (Chi ascolta non potrà scegliere l'ordine di lettura dei brani.)

■ Riproduzione programmabile (CD)

Si possono scegliere fino a 32 selezioni da riprodurre nell'ordine preferito.

- 1 Mentre l'apparecchio è in modo di arresto, premere il pulsante MEMORY del telecomando per passare al modo di memorizzazione del programma.



- 2 Schiacciate i tasti numerici sul telecomando per selezionare la traccia desiderata.

Nota: per selezionare la traccia numero 10 o una traccia con numero più alto, fate riferimento a "Ricerca diretta di traccia" a pagina 12.



Numero del brano selezionato

- 3 Ripetere il passo 2 per altre tracce. Si possono programmare fino a 32 brani. Se si vuole controllare i brani programmati, premere ripetutamente il pulsante MEMORY. Se si fa un errore, i brani programmati possono essere cancellati premendo il tasto CLEAR.
- 4 Premere il pulsante ►/|| (CD/USB ►/||) per iniziare la riproduzione.

■ Riproduzione programmata (MP3/WMA)

- 1 Mentre l'apparecchio è nel modo di arresto, premere il pulsante MEMORY per passare al modo di memorizzazione del programma.



- 2 Premere il tasto PRESET (∨ o ^) sul telecomando per selezionare la cartella desiderata.



In seguito, premere il pulsante ◀◀ o ►► sul telecomando per selezionare i brani desiderati.



Poi schiacciate i tasti numerici sul telecomando per selezionare le tracce desiderate.

Nota: per selezionare la traccia numero 10 o una traccia con numero più alto, fate riferimento a "Ricerca diretta di traccia" a pagina 12.

- 3 Ripetere il passo 2 per altre altre/i cartelle/brani. Si possono programmare fino a 32 brani.
- 4 Premere il pulsante ►/|| (CD/USB ►/||) per iniziare la riproduzione.

Per aggiungere brani al programma:

Durante il modo di arresto programmato, premere il pulsante ■ (CD/USB ■). Sul display verrà visualizzato "Memory Clear" e tutti i contenuti programmati verranno cancellati.

Per aggiungere brani al programma:

Se nella memoria è stato immesso precedentemente un programma, l'indicatore "MEM" sarà visualizzato. Premere il pulsante MEMORY. Quindi seguire il procedimento del punto 2 per aggiungere altri brani.

Attenzione:

- Quando un disco viene espulso, il programma viene cancellato automaticamente.
- Se si preme il pulsante ON/STAND-BY per porre l'apparecchio nel modo stand-by o per passare dalla funzione CD a un'altra funzione, le selezioni programmate saranno cancellate.
- Durante la funzione di riproduzione programmata, non è possibile eseguire la riproduzione ad accesso casuale.

Modo cartella MP3/WMA (solo per file MP3/WMA)

Per riprodurre un le MP3/WMA (Windows Media Audio)

Su Internet vi sono vari siti dedicati alla musica da cui scaricare file musicali MP3/WMA (Windows Media Audio). Seguire le istruzioni del sito web per scaricare i file musicali. In seguito, è possibile riprodurre i file musicali scaricati trasferendoli su un disco CD-R/RW.

- I brani/file scaricati sono destinati solo ad uso personale. Qualsiasi altro uso del brano senza il permesso del proprietario è contrario alla legge.

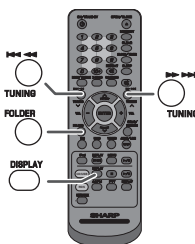

■ Ordine di riproduzione della cartella

Se i file MP3/WMA sono registrati in varie cartelle, si crea automaticamente un numero per ciascuna cartella.

Le cartelle possono essere selezionate con il pulsante FOLDER del telecomando. Se all'interno della cartella selezionata non vi è alcun formato di file supportato, questa cartella viene saltata e viene selezionata la successiva.

Esempio: come creare un numero di cartella se i file in formato MP3/ WMA vengono registrati come di seguito.

- 1 La cartella ROOT è indicata come cartella 1.
- 2 Così come per le cartelle contenute all'interno della cartella ROOT (Cartella A e B), la cartella registrata precedentemente sul disco viene indicata come cartella 2 e 6.
- 3 Per quanto riguarda la cartella contenuta nella Cartella A (Cartella C e D), la cartella registrata prima nel disco verrà impostata come cartella 3 e 4.
- 4 Cartella E inclusa in Cartella D verrà indicata come cartella 5.

- Le informazioni registrate sul disco riguardanti l'ordine di cartella e di file dipendono dal software di scrittura. Questo apparecchio potrebbe non riprodurre i file secondo l'ordine di riproduzione previsto.
- Nel caso di CD MP3/WMA è possibile leggere 999 cartelle e file, comprese le cartelle contenenti file non riproducibili.

È possibile attivare/disattivare il modo di cartella tramite il pulsante FOLDER del telecomando. I file riprodotti durante l'attivazione del modo cartella differiscono da quelli riprodotti durante la disattivazione del modo cartella.

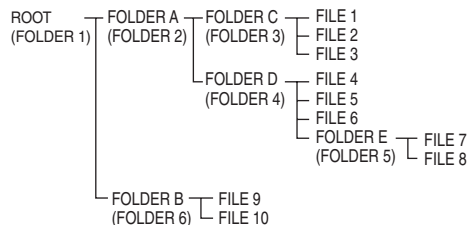

■ Procedura di riproduzione di dischi MP3/ WMA con l'attivazione modo cartella

Riproduzione dei dischi CD-R/RW.

- 1 Premere il pulsante CD ed inserire un disco MP3/WMA. Premendo il tasto FOLDER verranno visualizzate le informazioni sul disco.

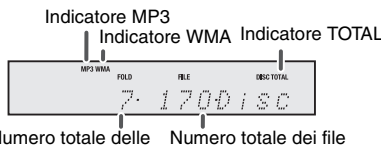

- 2 Premere il tasto PRESET (v o ^) per selezionare la cartella che si desidera riprodurre. (Attivazione modo cartella)

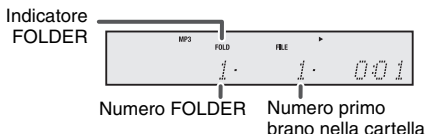

- 3 Selezionare il file che si desidera riprodurre premendo il tasto ◀◀ o ▶▶.
- 4 Premere il tasto ▶/|| (CD/USB ▶/||). Si avvia la riproduzione e viene visualizzato il nome del file.

- Appaiono il titolo, l'artista e nome dell'album, se registrati su disco.
- In caso di riproduzione con l'attivazione modo cartella, premere il pulsante PRESET (v o ^) per selezionare la cartella anche si trova in modo di riproduzione/pausa. La modalità di riproduzione/pausa proseguirà a partire dal primo brano della cartella desiderata.
- È possibile modificare il contenuto del display premendo il tasto CD/USB DISPLAY.



Nota:

Se appare "Not Support" sul display, significa che "Copyright protected WMA file" o "Not supported playback file" si trova selezionato.

Ascolto della periferica di memoria di massa USB/del lettore

Attenzione:

In modalità USB, una volta che l'iPod o l'iPhone è inserito nella base, l'iPod o l'iPhone inizieranno automaticamente a caricarsi. 'iPod DOCK Charge Mode' apparirà sullo schermo. Per poter utilizzare qualunque chiavetta USB/lettore MP3, l'iPod o l'iPhone devono essere tolti dalla base.

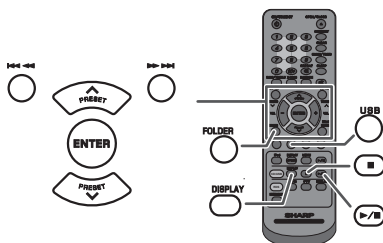
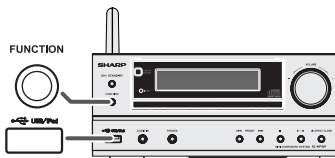

Nota:

Questo prodotto non è compatibile con i file system MTP e AAC da apparecchi di memoria di massa USB o lettori MP3.

■ Riproduzione con lettore USB/MP3 in modalità Cartella disattivata

1 Premere il pulsante USB nel telecomando oppure ripetutamente il pulsante FUNCTION nell'unità principale per selezionare la funzione USB. Collegare la periferica di memoria USB con file in formato MP3/WMA nell'apparecchio. Una volta collegata la memoria USB all'apparecchio principale, vengono visualizzate le informazioni sul dispositivo.

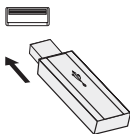

2 Selezionare il file che si desidera riprodurre premendo il tasto ◀◀ o ▶▶.

3 Premere il tasto ▶/|| (CD/USB ▶/||). Si avvia la riproduzione e viene visualizzato il nome del file.

- Appaiono il titolo, l'artista e nome dell'album, se registrati sulla periferica di memoria USB.
- È possibile modificare il contenuto del display premendo il tasto CD/USB DISPLAY.

Nota:

Per interrompere la riproduzione:
Premere il tasto ▶/|| (CD/USB ▶/||).

■ Riproduzione con lettore USB/MP3 in modalità Cartella attiva

1 Premere il pulsante USB nel telecomando oppure ripetutamente il pulsante FUNCTION nell'unità principale per selezionare la funzione USB. Collegare la periferica di memoria USB con file in formato MP3/WMA nell'apparecchio. Una volta collegata la memoria USB all'apparecchio principale, vengono visualizzate le informazioni sul dispositivo.

2 Premere il pulsante FOLDER, quindi il pulsante PRESET (∨ o ^) per selezionare la cartella che si desidera riprodurre. Per avviare la riproduzione con l'attivazione modo cartella, andare al punto 4. Per cambiare la cartella da riprodurre, premere il pulsante PRESET (∨ o ^) per selezionare un'altra cartella.

3 Selezionare il file che si desidera riprodurre premendo il tasto ◀◀ o ▶▶.

4 Premere il tasto ▶/|| (CD/USB ▶/||). Si avvia la riproduzione e viene visualizzato il nome del file.

- Appaiono il titolo, l'artista e nome dell'album, se registrati sulla periferica di memoria USB.
- È possibile modificare il contenuto del display premendo il tasto CD/USB DISPLAY.

■ Per eliminare la periferica di memoria USB

1 Premere il pulsante ■ (CD/USB ■) per interrompere la riproduzione.

2 Disinserire la periferica di memoria USB dal terminale USB.

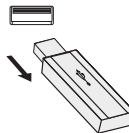

Attenzione:

- SHARP non si assume alcuna responsabilità per la perdita di dati mentre la periferica di memoria USB si trova collegata al sistema audio.
- È possibile riprodurre i file compressi in formato MP3 e/o WMA se collegato al terminale USB.
- Questo formato di memoria USB supporta FAT 16 o FAT 32.
- SHARP non garantisce che tutte le periferiche di memoria USB funzionino con questo sistema audio.
- I cavi USB non sono consigliati per collegare questo impianto audio a una periferica di memoria USB. L'uso dei cavi USB influenzerà le prestazioni dell'impianto. iPod, iPhone e iPad non sono soggetti a questa condizione.
- La memoria USB non può essere messa in funzione tramite un hub USB.
- Il terminale USB di questo apparecchio non deve essere adoperato per il collegamento di un PC, ma per lo streaming musicale con una periferica di memoria USB.
- Non è possibile riprodurre la memoria del disco rigido tramite la terminale USB.
- Nel caso i dati contenuti nella memoria USB siano di grandi dimensioni, occorre un periodo di tempo maggiore per la loro lettura.
- Questo prodotto supporta la riproduzione di file WMA e MP3. Esso rileverà autenticamente il tipo di file riprodotto. Se si riproduce un file non supportato, Verrà visualizzato "Not Support" e il file sarà saltato. Questa operazione richiederà alcuni secondi. Se nel display vengono visualizzate delle indicazioni anormali a causa del file non specificato,

spegnere e riaccendere l'unità.

- Questo prodotto supporta le periferiche di memoria di massa USB e i lettori MP3. Tuttavia, alcuni dispositivi potrebbero causare delle irregolarità impreviste. In tal caso, spegnere e riaccendere l'unità.
- Durante la funzione CD, il lettore MP3 non esegue il caricamento.

Riproduzione USB avanzata

Le seguenti funzioni sono le stesse per operare CD:

	Pagina
Ricerca diretta di un brano	12
Ripetizione di lettura	12
Riproduzione casuale	13
Riproduzione programmata (MP3/WMA)	13

Nota:

Se il dispositivo di memoria USB non è collegato, sul display apparirà "USB No Media".

Attenzione:

- L'apparecchio supporta solo il formato "MPEG-1 Audio Layer-3". (La frequenza di campionamento è 32, 44,1, 48 kHz)
- A seconda del software di scrittura utilizzato durante il download dei file, l'ordine di riproduzione dei file MP3 può variare.
- La velocità di trasmissione supportata da MP3 è di 32~320 kbps, WMA è di 64~160 kbps.
- Per i file MP3/WMA, si prega di aggiungere l'estensione ".MP3" ".WMA". Non è possibile riprodurre i file privi dell'estensione MP3/WMA.
- La playlist non è supportata dal presente apparecchio.
- L'apparecchio può visualizzare un nome di cartella o file con un massimo di 32 caratteri.
- Il limite massimo totale di file MP3/WMA è 65025.
- Il numero totale di cartelle lette è di 999, compresa la cartella con i file non letti. Tuttavia, il display visualizza solamente la cartella con i file MP3.
- Il display del tempo di riproduzione non appare correttamente durante la riproduzione di un file con velocità di trasmissione variabile.
- E informazioni ID3TAG supportate sono soltanto TITLE, ARTIST e ALBUM. Per visualizzare il titolo, il nome dell'artista e il titolo dell'album premere il tasto CD/USB DISPLAY durante la riproduzione del file o in modalità di pausa.
- Anche i meta tag WMA supportano titolo, artista e nome dell'album registrati sui file WMA. I le WMA protetti da copyright non possono essere riprodotti.

Ascolto della radio

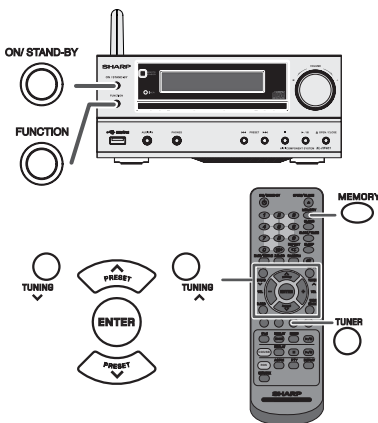

Sintonizzazione

- 1 Premere il tasto ON/STAND-BY per accendere l'apparecchio.
- 2 Premere ripetutamente il tasto TUNER per selezionare FM Stereo o FM Mono.
- 3 Premere il pulsante TUNING (∨ o ∧) del telecomando per sintonizzarsi sulla stazione desiderata.

● Sintonizzazione manuale:

Premere rispettivamente il tasto TUNING (∨ o ∧) per sintonizzarsi sulla stazione desiderata.

● Sintonizzazione automatica:

Quando si preme il tasto TUNING (∨ o ∧) per più di 0,5 secondi, la scansione inizierà automaticamente e il sintonizzatore si fermerà sulla prima stazione ricevibile.

Attenzione:

- Se ci sono interferenze nella ricezione radio, la sintonizzazione a scansione automatica potrebbe interrompersi in quel punto.
- La sintonizzazione a scansione automatica salterà le stazioni dai segnali deboli.
- Per arrestare la sintonizzazione a scansione automatica, premere di nuovo il tasto TUNING (∨ o ∧).
- Quando il sistema viene sintonizzato su una stazione RDS (Radio Data System), la frequenza verrà visualizzata per prima, e poi l'indicatore RDS si illuminerà. Infine, il nome della stazione apparirà.
- È possibile realizzare la sintonizzazione completamente automatica delle stazioni RDS "ASPM", vedere pagina 18.

Per la ricezione di una trasmissione FM stereo:

- Premere il pulsante TUNER per selezionare la modalità stereo e l'indicatore "ST" si visualizzerà. "▶◀" a "•" apparirà quando la trasmissione FM è stereofonica.
- Se la ricezione FM è debole, premere il tasto TUNER così da fare spegnere l'indicatore "ST". La ricezione cambia nel modo monofonico e il suono diventa più chiaro.

Ascolto della radio (continua)

Memorizzazione di una stazione

È possibile memorizzare 40 stazioni FM e richiamarle premendo un tasto (Sintonizzazione delle stazioni preselezionate)

- 1 Eseguire i punti da 1 - 3 in "Sintonizzazione".
- 2 Premere il pulsante MEMORY.



- 3 Entro 30 secondi, premere il tasto PRESET (∨ o ^) per selezionare il numero di canale preregolato. Memorizzare le stazioni, in ordine, incominciando dal canale preregolato 1.
- 4 Entro 30 secondi, premere il pulsante MEMORY per immettere quella stazione nella memoria. Se "MEM" e gli indicatori del numero preregolato si spengono prima che la stazione sia memorizzata, ripetere l'operazione dal passaggio 2.
- 5 Ripetere il procedimento dei punti 1 - 4 per impostare altre stazioni, oppure per cambiare una stazione preselezionata. Quando viene memorizzata una nuova stazione, la stazione memorizzata precedentemente per quel numero di canale preselezionato sarà cancellato.

Nota:

La funzione "backup" protegge le stazioni memorizzate per alcune ore nel caso d'interruzione della corrente dovuta a un guasto o se il cavo di alimentazione viene disinserito dalla presa della rete elettrica.

Per richiamare una stazione memorizzata

- 1 Premere il tasto PRESET (∨ o ^) per meno di 0,5 secondi per selezionare la stazione desiderata.

Scansione delle stazioni preselezionate

Le stazioni memorizzate possono essere ricercate automaticamente. (Scansione memoria preimpostata)

- 1 Premere il pulsante PRESET (∨ o ^) per più di 0,5 secondi. Il numero preselezionato lampeggerà e le stazioni programmate saranno sintonizzate in ordine, ciascuna per 5 secondi.
- 2 Premere di nuovo il pulsante PRESET (∨ o ^) quando si trova la stazione desiderata.

Per cancellare tutte le preselezioni memorizzate

- 1 Premere il pulsante ON/STAND-BY per porre l'apparecchio nel modo stand-by.
- 2 Sull'unità principale: mentre si tiene premuto il pulsante ◀◀, premere il pulsante ON/STAND-BY fino a quando non appare "Tuner Clear".

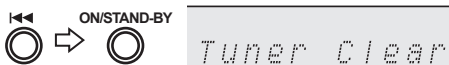

Funzionamento di RDS (Radio Data System)

RDS è un servizio radiofonico offerto adesso da un crescente numero di stazioni FM. Queste stazioni trasmettono segnali aggiuntivi insieme con i segnali dei loro programmi regolari. Per esempio, le stazioni trasmettono il loro nome e informazioni riguardanti il tipo di programma: sport, musica, ecc.

Quando l'apparecchio viene sintonizzato su una stazione RDS, verranno visualizzati "RDS" e il nome della stazione. "TP" (Programma sul traffico) apparirà sul display quando la trasmissione radio ricevuta contiene informazioni sul traffico, e "TA" (Annuncio sul traffico) apparirà quando viene trasmesso un annuncio sul traffico.

"PTY" (L'indicatore Dynamic PTY) apparirà mentre si riceve la stazione Dynamic PTY.

RDS PTYI TP TA



RDS può essere controllato solo con i pulsanti del telecomando.

Informazioni fornite da RDS

Ogni volta che si preme il pulsante RDS DISPLAY, il display cambierà nel modo seguente:

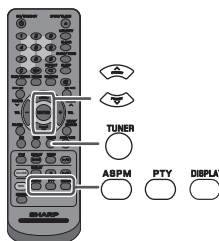

Nome della stazione (PS) Tipo di programma (PTY)

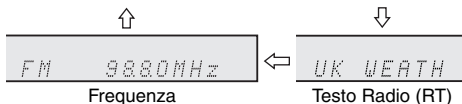

Quando l'apparecchio viene sintonizzato su una stazione che non è RDS oppure su una stazione RDS dai segnali deboli, il display cambia nel seguente ordine:

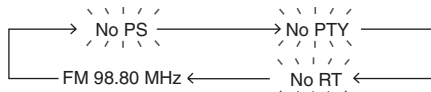

Funzionamento di RDS (Radio Data System) (continua)

■ Utilizzo della Memoria Automatica di Programma delle Stazioni (ASPM)

Mentre l'apparecchio è nel modo ASPM, il sintonizzatore ricercherà automaticamente altre stazioni RDS. È possibile immettere nella memoria fino a 40 stazioni. Se delle stazioni sono già state immesse nella memoria, il numero delle nuove stazioni che si possono immettere nella memoria sarà inferiore.

1 Premere il pulsante TUNER sul telecomando o il pulsante FUNCTION sull'unità principale ripetutamente per selezionare la funzione TUNER.

2 Tenere premuto il pulsante RDS ASPM sul telecomando.

- 1 Dopo che "ASPM" ha lampeggiato per circa 4 secondi, verrà avviata la scansione (87,50 - 108,00 MHz).

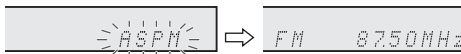

- 2 Quando si trova una stazione RDS, "RDS" apparirà per un po' e la stazione sarà memorizzata.



- 3 Dopo la scansione, il numero delle stazioni memorizzate sarà visualizzato per 4 secondi, e poi "END" appare per 4 secondi.



Per fermare l'operazione ASPM prima che essa sia completata:

Premere il pulsante RDS ASPM durante la scansione delle stazioni. Le stazioni già memorizzate resteranno nella memoria.

Attenzione:

- Se la stessa stazione viene trasmessa su frequenze diverse, la frequenza più forte sarà immessa nella memoria.
- Ogni stazione che ha la stessa frequenza di una che è già stata memorizzata non sarà immessa nella memoria.
- Se 40 stazioni sono già state immesse nella memoria, la scansione sarà cancellata. Se si vuole eseguire di nuovo l'operazione ASPM, cancellare le stazioni memorizzate.
- Se nella memoria non è stata immessa nessuna stazione, "END" apparirà per 4 secondi circa.
- Se i segnali RDS sono molto deboli, i nomi delle stazioni potrebbero non essere memorizzati.
- Lo stesso nome di stazione può essere memorizzato su canali diversi.
- In alcune zone oppure in certi periodi, i nomi delle stazioni potrebbero essere temporaneamente diversi.

■ Note per il funzionamento di RDS

Se si verifica uno dei seguenti problemi, questo non significa che l'apparecchio non funziona bene:

- "PS", "No PS" ed il nome di una stazione appaiono alternativamente e l'apparecchio non funziona bene.
- Se una particolare stazione non trasmette bene o sta compiendo dei test, la funzione di ricezione RDS potrebbe non funzionare bene.
- Quando si riceve una stazione RDS dal segnale molto debole, l'informazione relativa al nome potrebbe non essere visualizzata.
- "No PS", "No PTY" o "No RT" lampeggeranno per circa 5 secondi, e poi la frequenza sarà visualizzata.

Note per il testo radio:

- I primi 14 caratteri del testo radio saranno visualizzati per 4 secondi e poi tutto il testo scorrerà sul display.
- Se si sintonizza l'apparecchio su una stazione radio RDS che non sta trasmettendo un testo radio, "No RT" sarà visualizzato quando si passerà alla posizione testo radio.
- Mentre i dati del testo radio sono ricevuti o quando i contenuti cambiano, "RT" sarà visualizzato.

■ Per richiamare le stazioni memorizzate

Per specificare i tipi di programma e selezionare le stazioni (PTY search):

È possibile cercare una stazione tra quelle memorizzate specificandone il tipo di programma (news, sports, traffic programme, ecc... .. vedere pagina 19).

1 Premere il pulsante TUNER sul telecomando o il pulsante FUNCTION sull'unità principale ripetutamente per selezionare la funzione TUNER.

2 Premere il pulsante RDS PTY sul telecomando.



"SELECT" e "PTY TI" appariranno alternativamente per 6 secondi circa.

3 Entro 6 secondi, premere il pulsante PRESET (v o ^) per selezionare il tipo di programma.



Ogni volta che il pulsante viene premuto, il tipo di programma appare. Se il pulsante viene tenuto abbassato per più di 0,5 secondi, il tipo di programma non si spegnerà.

4 Mentre il tipo di programma selezionato lampeggia (entro 6 secondi), premere di nuovo il pulsante RDS PTY.



Dopo che il tipo di programma selezionato è rimasto acceso per 2 secondi, "SEARCH" apparirà, e la ricerca avrà inizio.

Attenzione:

- Se il display smette di lampeggiare, ricominciare dal punto 2. Se l'unità rileva un tipo di programma desiderato, il numero del canale corrispondente si illuminerà per circa 8 secondi, quindi il nome della stazione rimarrà illuminato.
- Se si vuole ascoltare lo stesso tipo di programma su un'altra stazione, premere il pulsante RDS PTY mentre il numero di canale o il nome della stazione lampeggia. L'unità cercherà la stazione successiva.
- Se non può essere trovata nessuna stazione, "Not Found" apparirà per 4 secondi.

Se si seleziona il programma sul traffico:

Se si seleziona il programma sul traffico (TP) nel punto 3, "TP" apparirà.
(Questo non significa che si potrà ascoltare subito un'informazione sul traffico.)
Quando un'informazione sul traffico viene trasmessa, "TA" apparirà.

Funzionamento di RDS (Radio Data System) (continua)

Descrizioni dei codici del PTY (Tipo di Programma), TP (Programma sul traffico) e TA (Annuncio sul traffico)

È possibile cercare e ricevere i seguenti segnali PTY, TP e TA.

NEWS	Notizie brevi, eventi e opinioni, servizi giornalistici e attualità.
AFFAIRS	Programma di attualità che approfondisce e allarga le notizie già date dal giornale radio, generalmente con uno stile o un concetto diverso, che include dibattiti o indagini.
INFO	Programmi aventi lo scopo di dare suggerimenti per una grande varietà di situazioni.
SPORT	Programma concernente tutti gli aspetti dello sport.
EDUCATE	Programma il cui scopo principale è quello di educare, e che ha come elemento principale la formalità.
DRAMA	Tutti i drammi radio e i romanzi a puntate.
CULTURE	Programmi riguardanti tutti gli aspetti della cultura nazionale e regionale, compresi linguaggio, teatro ecc.
SCIENCE	Programmi di scienze naturali e tecnologia.
VARIED	Usato per talk show di genere non molto impegnativo, che non rientrano in nessuna categoria. Tra gli esempi sono inclusi: i programmi di giochi, quiz e interviste di personaggi famosi.
POP M	Musica commerciale, generalmente considerata in voga, che presenta dischi che sono oppure sono stati di recente nelle classifiche dei più venduti.
ROCK M	Musica moderna contemporanea, di solito scritta ed eseguita da giovani musicisti.
EASY M	Musica attuale contemporanea considerata di "facile ascolto", in contrasto con quella pop, classica, rock oppure uno dei stili di musica particolare come quella folcloristica, jazz o country. La musica di questa categoria è spesso, ma non sempre, vocale, e di solito di breve durata.
LIGHT M	Musica classica per l'ascolto del pubblico in generale e non solo per gli esperti. Esempi di musica di questa categoria sono quella strumentale, e vocale o corale.
CLASSICS	Esecuzioni di importanti lavori orchestrali, sinfonie, musica da camera, ecc., e grandi opere.
OTHER M	Stili musicali che non rientrano in nessuna delle altre categorie. Particolarmente usato per musica speciale come il rhythm e blues e il reggae.
WEATHER	Comunicati sul tempo, previsioni e informazioni meteorologiche.
FINANCE	Informazioni sulla borsa valori, commercio ecc.
CHILDREN	Per programmi mirati a un pubblico di giovani, principalmente di intrattenimento e interesse, piuttosto che avere scopo educativo.

SOCIAL	Programmi riguardanti persone e le cose che le influenzano individualmente o in generale. Come: sociologia, storia, geografia, psicologia e società.
RELIGION	Ogni aspetto di dottrina e fede, che involve un Dio o più dei, la natura dell'esistenza e l'etica.
PHONE IN	Invita le persone ad esprimere le proprie opinioni per telefono o in pubblico.
TRAVEL	Servizi speciali e programmi riguardanti viaggi verso destinazioni vicine e lontane, viaggi organizzati e idee e occasioni di viaggio. Da non usare per annunci riguardanti problemi, ritardi, lavori stradali che potrebbero influire sui viaggi imminenti, perché in tal caso si dovrebbero ascoltare TP/TA.
LEISURE	Programmi riguardanti attività ricreative a cui anche gli ascoltatori possono partecipare. Per esempio: giardinaggio, pesca, collezione di oggetti antichi, cucina, alimenti e vini ecc.
JAZZ	Musica polifonica di stile sincopato caratterizzata da improvvisazione.
COUNTRY	Canzoni che hanno avuto origine oppure che continuano la tradizione musicale degli stati meridionali dell'America. Caratterizzate da una melodia semplice e dalla linearità della narrativa.
NATION M	Musica popolare attuale della regione o nazione nella lingua locale, in contrasto con la musica "Pop" internazionale che di solito è in inglese e di origini americane o inglesi.
OLDIES	Musica del periodo definito "golden age" della musica popolare.
FOLK M	Musica che ha le origini nella cultura di una particolare nazione, di solito suonata con strumenti acustici. Le liriche porrebbero basarsi su fatti storici o personaggi.
DOCUMENT	Programmi riguardanti fatti reali, presentati in uno stile inquisitivo.
TEST	Trasmesso quando si provano apparecchiature e ricevitori per le prove di trasmissioni in caso di emergenza.
ALARM!	Annunci di emergenza trasmessi in circostanze straordinarie per avvisare il pubblico di eventi che possono provocare danni di varia natura.
NONE	Nessun tipo di programma (solo per ricevere).
TP	Trasmissioni contenenti comunicazioni sul traffico.
TA	Una comunicazione sul traffico sta per essere trasmessa.

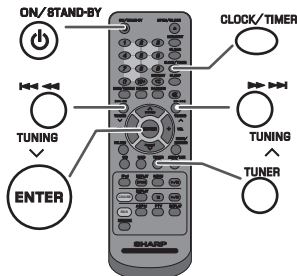

Riproduzione con timer:

L'unità si accende e riproduce la sorgente (CD, TUNER, USB, iPod, AUDIO IN, LINE IN) a un'ora prestabilita.

Questo apparecchio ha 2 tipi di timer: ONCE TIMER e DAILY TIMER.

Timer per una volta:

La riproduzione con la funzione di timer per una volta può essere attivata solo per una volta all'ora stabilita.

(Indicatore "O").

Timer giornaliero:

La riproduzione timer giornaliero funziona allo stesso orario preimpostato ogni giorno che viene impostato. Per esempio, impostare il timer per svegliarsi ogni mattina.

(Indicatore "DAILY").

Utilizzare la combinazione di timer per una volta e timer giornaliero:

Per esempio, utilizzare il timer per una volta per ascoltare un programma radiofonico e utilizzare il timer giornaliero per svegliarsi.

- 1 Impostare il timer giornaliero (pagine 20 - 21).
- 2 Impostare il timer per una volta (pagine 20 - 21).

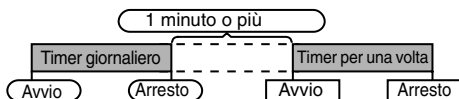

Riproduzione con timer

Prima di impostare il timer:

- Controllare che l'orologio sia regolato sull'ora esatta (leggere alle pagine 6 - 7). Se la funzione con timer non è stata impostata non può essere utilizzata.
- Per la riproduzione con timer: Collegare il dispositivo USB o caricare i dischi o l'iPod da riprodurre.



- 1 Premere il tasto ON/STAND-BY per accendere l'apparecchio.
- 2 Premere e tenere premuto il pulsante CLOCK/TIMER.
- 3 Entro 10 secondi, premere il pulsante ◀◀ o ▶▶ per selezionare "Once" o "Daily" e poi premere il pulsante ENTER.
- 4 Entro 10 secondi, premere il pulsante ◀◀ o ▶▶ per selezionare "Timer Set", e premere il pulsante ENTER.
- 5 Per selezionare la fonte di riproduzione con timer (CD, TUNER, USB, iPod, AUDIO IN, LINE IN), premere il pulsante ◀◀ o ▶▶. Premere il pulsante ENTER. Se si seleziona il sintonizzatore, selezionare una stazione premendo il pulsante ◀◀ o ▶▶, e poi premere il pulsante ENTER. Se una stazione non è stata programmata, "No Preset" sarà visualizzato e la funzione timer sarà disattivata.
- 6 Per impostare il giorno, premere il pulsante ◀◀ o ▶▶ e poi premere il pulsante ENTER.
- 7 Per regolare l'orario, premere il pulsante ◀◀ o ▶▶ e poi premere il pulsante ENTER.
- 8 Per regolare i minuti, premere il pulsante ◀◀ o ▶▶ e poi premere il pulsante ENTER.
- 9 Impostare l'ora di fine come nei punti 7 e 8 in precedenza.
- 10 Regolare il volume con il comando VOLUME, quindi premere il pulsante ENTER. Non regolare il volume su livelli troppo alti.
- 11 Premere il pulsante ON/STAND-BY per porre l'apparecchio nel modo stand-by. L'indicatore "TIMER" si illumina e l'apparecchio è pronto per la riproduzione con timer.

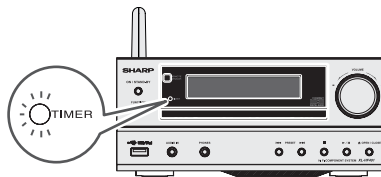

- 12 Quando si raggiunge l'ora di inizio preselezionata, si avvia la riproduzione. Il volume aumenterà gradualmente fino a raggiungere il livello preregolato. L'indicatore del timer lampeggia durante la riproduzione con timer.

Funzione di timer e autospegnimento (solo per telecomando) (continua)

13 Quando l'ora di fine impostata per il timer viene raggiunta, il sistema si pone automaticamente nel modo stand-by.

Timer per una volta:

La funzione timer sarà disattivata.

Timer giornaliero:

La funzione timer verrà attivata alla stessa ora del giorno selezionato. Questo continuerà fino a quando l'impostazione del timer giornaliero non verrà cancellata. Cancellare il timer giornaliero quando non viene utilizzato.

Attenzione:

- Quando si esegue la riproduzione con timer usando un'altra unità collegata al morsetto USB o al jack AUDIO IN, selezionare "USB" o "AUDIO IN" o "LINE IN" nella fase 5.
- Questa unità si accenderà o passerà automaticamente alla modalità di stand-by. Tuttavia, l'unità connessa non si accenderà o spegnerà. Per interrompere la riproduzione con timer, seguire il punto "Annullamento dell'impostazione del timer" di questa pagina.

Verifica dell'impostazione del timer:

- 1 Accendere l'apparecchio e premere e tenere premuto il pulsante CLOCK/TIMER.
- 2 Entro 10 secondi, premere il pulsante ◀◀ o ▶▶ per selezionare "Once" o "Daily" e poi premere il pulsante ENTER.
- 3 Entro 10 secondi, premere il pulsante ◀◀ o ▶▶ per selezionare "Timer Call", e premere il pulsante ENTER.

Annullamento dell'impostazione del timer:

- 1 Accendere l'apparecchio e premere e tenere premuto il pulsante CLOCK/TIMER.
- 2 Entro 10 secondi, premere il pulsante ◀◀ o ▶▶ per selezionare "Once" o "Daily" e poi premere il pulsante ENTER.
- 3 Entro 10 secondi, premere il pulsante ◀◀ o ▶▶ per selezionare "Timer Off", e premere il pulsante ENTER. La funzione timer sarà disattivata (i contenuti dell'impostazione non saranno cancellati).

Usare di nuovo l'impostazione memorizzata del timer:

La regolazione del timer sarà memorizzata appena viene immessa. Per usare di nuovo la stessa regolazione, eseguire le seguenti operazioni.

- 1 Accendere l'apparecchio e premere e tenere premuto il pulsante CLOCK/TIMER.
- 2 Entro 10 secondi, premere il pulsante ◀◀ o ▶▶ per selezionare "Once" o "Daily" e poi premere il pulsante ENTER.
- 3 Entro 10 secondi, premere il pulsante ◀◀ o ▶▶ per selezionare "Timer On", e premere il pulsante ENTER.
- 4 Premere il pulsante ON/STAND-BY per porre l'apparecchio nel modo stand-by.

Operazione di autospegnimento

La radio, il compact disc, l'iPod, l'USB, Audio In e Linea In possono essere tutti spenti automaticamente.

- 1 Ascoltare la sorgente musicale desiderata.
- 2 Premere il pulsante SLEEP.
- 3 Entro 5 secondi, premere il pulsante numerico per impostare l'orario. (1 minuto ~ 99 minuti)
- 4 "SLEEP" apparirà.
- 5 L'apparecchio si porrà automaticamente nel modo stand-by dopo che il tempo preimpostato è trascorso. Il volume si abbasserà 1 minuto prima che la funzione di autospegnimento finisca.

Per controllare quanto tempo manca allo spegnimento automatico:

- 1 Mentre viene indicato "SLEEP", premere il pulsante SLEEP.

Per cancellare l'operazione di autospegnimento:

Premere il pulsante ON/STAND-BY mentre "SLEEP" viene indicato. Per cancellare l'operazione di autospegnimento senza porre il sistema nel modo stand by, fare quanto segue.

- 1 Mentre viene indicato "SLEEP", premere il pulsante SLEEP.
- 2 Entro 5 secondi, premere il pulsante "0" due volte finché non compare "SLEEP 00".

Per usare insieme le funzioni timer e autospegnimento

Autospegnimento e riproduzione con timer:

Per esempio, è possibile addormentarsi ascoltando la radio e svegliarsi il mattino dopo con la musica di un CD.

- 1 Regolare il tempo di autospegnimento (punti 1 - 5).
- 2 Impostare la riproduzione con timer mentre è impostato il timer per l'autospegnimento (punti 2 - 9, pagina 20).

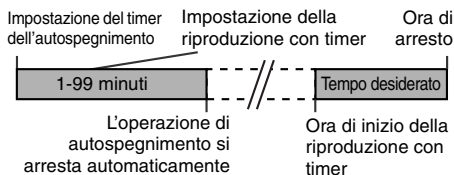

Perfezionamento del vostro sistema

Il cavo di collegamento non è incluso. Comprare un cavo come quello mostrato qui in basso disponibile in commercio.

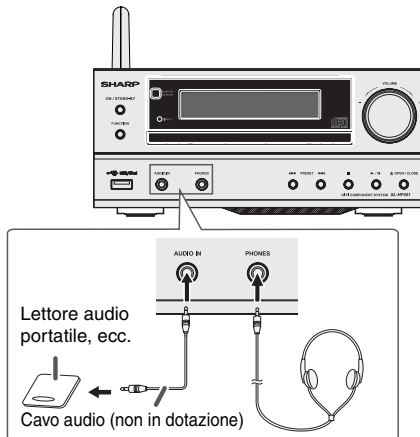

Perfezionamento del vostro sistema (continua)

■ Ascolto dell'audio riprodotto da lettori audio portatili, computer, ecc.

- 1 Usare un cavo di collegamento per collegare il lettore audio portatile ecc. alla presa AUDIO IN. Quando si usa un apparecchio video, collegare l'uscita audio a questo apparecchio e l'uscita video a un televisore.
- 2 Premere il tasto ON/STAND-BY per accendere l'apparecchio.
- 3 Premere il pulsante AUDIO/LINE (INPUT) nel telecomando oppure ripetutamente il pulsante FUNCTION nell'unità principale per selezionare la funzione AUDIO IN.
- 4 Avviare la riproduzione sull'apparecchiatura collegata. Se il livello del volume della periferica connessa è troppo alto, potrebbe verificarsi una distorsione dell'audio. Se ciò dovesse accadere, abbassare il volume della periferica connessa. Se il volume è troppo basso, aumentare il volume della periferica connessa.

Nota:

Per prevenire interferenze da rumore, collocare l'apparecchio lontano dal televisore.

■ Cuffia

- Non mettere il volume al massimo durante l'accensione ed ascoltare la musica a livelli moderati. Una pressione sonora eccessiva proveniente dalle cuffie o dagli auricolari può causare la perdita dell'udito.
- Prima di inserire o disinserire la cuffia, diminuire il volume.
- Usare una cuffia con una spina da 3,5 mm di diametro e con un'impedenza da 16 a 50 ohm. L'impedenza raccomandata è di 32 ohm.
- Collegando la cuffia, i diffusori saranno disattivati automaticamente. Regolare il volume con il comando VOLUME.

Tabella per la soluzione di problemi

Molti problemi potenziali possono essere risolti dal proprietario senza l'intervento di personale di assistenza tecnica.

Se c'è qualcosa che non va con questo prodotto, controllare quanto segue prima di contattare il vostro rivenditore o il centro di assistenza tecnica SHARP.

■ Generale

Sintomo	Causa possibile
● L'orologio non è regolato sull'ora corretta.	● Si è verificata un'interruzione di corrente? Regolare di nuovo l'orologio. (Cfr. pag. 6)
● Quando si preme un tasto, l'apparecchio non reagisce.	● Porre l'apparecchio nel modo stand-by e poi riaccenderlo. ● Se l'apparecchio non funziona ancora bene, regolarlo di nuovo. (Cfr. pag. 23)
● Non c'è suono.	● Il livello del volume è regolato su "Min"? ● È stata collegata la cuffia? ● Sono stati scollegati i fili dei diffusori?

■ iPod, iPhone o iPad

Sintomo	Causa possibile
● Non viene prodotto alcun suono. Non appare alcuna immagine sulla TV/monitor.	● L'iPod, iPhone o iPad non è in riproduzione. ● L'iPod, iPhone o iPad non è collegato correttamente all'unità. ● Il cavo di alimentazione c.a. è stato inserito nella presa di corrente? ● Il cavo video non è collegato correttamente. ● La selezione dell'ingresso della TV/monitor non è stata effettuata correttamente. ● La funzione iPod TV out non è stata impostata su video uscita. ● Il terminale USB non supporta il video.
● L'iPod, iPhone o iPad non si carica.	● L'iPod, iPhone o iPad non entra in pieno contatto con il connettore. ● Utilizzo di iPod (3 generazione). ● iPod o iPhone non è supportato. Fare riferimento a pagina 9 per i modelli compatibili.

● "This accessory is not made to work with iPhone" o "This accessory is not supported by iPhone" compare sullo schermo dell'iPhone.	● La batteria dell'iPhone è bassa. Caricare l'iPhone. ● L'iPhone non è agganciato correttamente.
---	---

■ Lettore CD

Sintomo	Causa possibile
● Non viene avviata la riproduzione. ● La riproduzione si interrompe a metà brano oppure non è eseguita bene.	● Il disco è stato inserito capovolto? ● Il disco soddisfa i requisiti standard? ● Il disco è distorto o graffiato?
● Durante la riproduzione si verificano salti di suono, oppure l'interrompe a metà brano.	● E l'apparecchio soggetto a eccessive vibrazioni? ● Il disco è molto sporco? ● Si è formata condensazione all'interno dell'apparecchio?

■ Sintonizzatore

Sintomo	Causa possibile
● La radio emette continuamente rumori insoliti.	● L'apparecchio è situato vicino a un televisore o un computer? ● L'antenna FM è collocata correttamente? Allontanare l'antenna dal cavo di alimentazione c.a. se è troppo vicina.

■ USB

Sintomo	Causa possibile
● Il dispositivo non può essere rilevato.	● Vi sono dei file MP3/WMA? ● Il dispositivo è collegato correttamente? ● È un dispositivo MTP? ● La periferica contiene solo file AAC?
● Non viene avviata la riproduzione.	● È un file WMA protetto dai diritti d'autore? ● È un file MP3 falso?
● Visualizzazione dell'ora sbagliata. ● Visualizzazione del nome del file sbagliato.	● È in esecuzione un file a velocità di trasmissione variabile? ● Il Nome del File è scritto in caratteri cinesi o giapponesi?

Tabella per la soluzione di problemi (continua)

■ Collegamento Wi-Fi

Sintomo	Causa possibile
<ul style="list-style-type: none"> ● La connessione alla rete Wi-Fi è fallita. 	<ul style="list-style-type: none"> ● Il tuo router Wi-Fi è certificato? ● Router WPS-Pin e WPS-PBC non sono compatibili con quest'unità. ● La trasmissione SSID sul router the Wi-Fi è abilitata? ● Evitate di usare il canale Wi-Fi che è già sovraccarico dalla rete Wi-Fi vicina ● L'unità è posizionata vicino ad una potenziale fonte di interferenza che potrebbe influire sul segnale Wi-Fi, come un forno a microonde? ● Il vostro PC utilizza una rete Wi-Fi? La connessione ethernet per l'impostazione di rete AirPlay / DLNA non è possibile. ● Non utilizzate caratteri speciali come %, #, * per rinominare il vostro router o il vostro apparecchio AirPlay nel menu di impostazioni.

■ AirPlay / DLNA

Sintomo	Causa possibile
<ul style="list-style-type: none"> ● Non c'è l'icona AirPlay sull'apparecchio AirPlay Apple o su iTunes nel mio PC. 	<ul style="list-style-type: none"> ● L'unità è collegata alla rete AirPlay? ● Il servizio Bonjour nel vostro PC è consentito prima che apriate iTunes?
<ul style="list-style-type: none"> ● La connessione AirPlay è fallita con Mac o PC. 	<ul style="list-style-type: none"> ● I firewall e i software di sicurezza devono essere disinstallati. ● La vostra velocità di rete è sufficientemente veloce? Altri apparecchi connessi al vostro router di casa potrebbero dover essere spenti.
<ul style="list-style-type: none"> ● La riproduzione di musica si interrompe. 	<ul style="list-style-type: none"> ● Fate ripartire il vostro apparecchio Apple AirPlay / DLNA o quest'unità. ● Fermate qualunque ricerca in internet attraverso il vostro router di casa. ● Abilitate l'opzione Auto Channel Scan sul router Wi-Fi se disponibile. ● Abilitate l'opzione Wireless Intelligent Stream Handling (WISH) sul router Wi-Fi se disponibile. ● Abilitate l'opzione Qualità del Servizio (QoS) sul router Wi-Fi se disponibile. ● Altri router di casa devono essere spenti.

■ Telecomando

Sintomo	Causa possibile
<ul style="list-style-type: none"> ● Il telecomando non funziona. 	<ul style="list-style-type: none"> ● Il cavo di alimentazione c.a. è stato inserito nella presa di corrente? ● La pila è stata inserita con le polarità nella direzione giusta? ● Le pile sono scariche? ● La distanza (o l'angolo) è sbagliata? ● Il sensore del telecomando è illuminato da una forte luce?

■ Condensazione

Improvvisi cambi di temperatura, collocazione o funzionamento in ambienti estremamente umidi possono causare condensazione all'interno dell'apparecchio (trasduttore di CD, ecc.) o sul trasmettitore del telecomando. La condensazione può causare malfunzionamenti all'unità. Se ciò avviene, lasciare l'apparecchio acceso senza disco all'interno fino a che ridiventi possibile la riproduzione normale (un'ora circa). Asciugare la condensa dal trasmettitore con un panno morbido prima di mettere in funzione l'apparecchio.

■ Se si verifica un problema

Se questo prodotto viene soggetto a forti interferenze esterne (shock meccanico, elettricità statica eccessiva, alto voltaggio dovuto alla caduta di fulmini, ecc.) oppure se viene usato in maniera scorretta, potrebbe non funzionare.

Se si verifica tale problema, fare quanto segue:

- 1 Porre l'apparecchio nel modo stand-by e poi riaccenderlo.
- 2 Se l'unità non viene ripristinata nell'operazione precedente, scolgarla e ricollegarla alla presa di alimentazione, quindi accenderla.

Nota:

Se nessuna delle due operazioni permette di riavviare l'apparecchio, cancellare i contenuti della memoria riportandola allo stato iniziale.

■ Ripristino delle impostazioni predefinite, annullamento di tutta la memoria

- 1 Premere il pulsante ON/STAND-BY per porre l'apparecchio nel modo stand-by.
- 2 Mentre si tiene premuto il tasto OPEN/CLOSE, premere il tasto ON/STAND-BY fino a quando non appare "Clear All".



Attenzione:

Questa procedura eliminerà tutti i dati memorizzati, compresa l'impostazione dell'orologio e del timer e la preselezione del sintonizzatore.

■ Prima di trasportare l'apparecchio

Togliere iPod, iPhone, iPad, la periferica di memoria USB e disco dall'unità. Poi impostare l'unità per attivare la modalità di stand-by. Trasportare l'unità con iPod, iPhone, iPad o periferica di memoria USB collegati altrimenti i dischi lasciati all'interno la possono danneggiare.

■ Reset della rete

Se la rete non funziona correttamente, resettate come indicato qui sotto: Durante la funzione rete, premete e tenete premuto il tasto CLEAR finché appaia "Network Clear".

Questa operazione cancellerà l'impostazione Wi-Fi corrente.

Tabella per la soluzione di problemi (continua)

■ Cura corretta dei dischi

I dischi compatti sono abbastanza resistenti ai danni, ma si possono avere difetti di tracciamento causati da sporco accumulatosi sulla loro superficie. Per ottenere le prestazioni migliori dalla vostra collezione di CD e dal vostro lettore seguire i suggerimenti descritti qui in basso.

- Non scrivere sui due lati del disco, soprattutto su quello senza l'etichetta perché è da questo lato che i segnali vengono letti. Non rovinare tale lato.
- Tenere lontano i dischi dalla luce diretta del sole, calore ed umidità eccessiva.
- Tenere sempre i dischi compatti per i bordi. Sporco, acqua o impronte di dita sul disco possono causare rumore o errori di lettura. Se un disco è sporco o non suona bene, pulirlo usando un panno morbido e asciutto e strofinare in linea retta dal centro verso l'esterno.

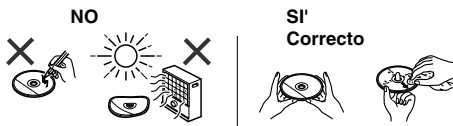

Manutenzione

■ Pulizia del mobiletto

Pulire periodicamente il mobiletto con un panno morbido inumidito con una soluzione di acqua e sapone, poi asciugarlo con un panno asciutto.

Attenzione:

- Per la pulizia non usare prodotti chimici (benzina, diluenti, ecc.). Ciò potrebbe danneggiare il mobiletto.
- Non applicare olio all'interno dell'apparecchio. Potrebbe provocare malfunzionamenti.

Dati tecnici

Per facilitare una politica di miglioramenti continui, la SHARP si riserva il diritto di cambiare il disegno e le caratteristiche per perfezionamenti senza preavviso. Le caratteristiche di prestazioni numericamente indicate sono valori nominali delle unità di produzione. Possono tuttavia verificarsi variazioni di valori rispetto ai suddetti nelle unità individuali.

■ Generale

Alimentazione	220 - 240 V c.a. ~ 50/60 Hz
Consumo	Accesso: 40 W Nel modo stand-by: 0,4 W (*)
Dimensioni	Larghezza: 215 mm Altezza: 96 mm 136 mm (con l'antenna Wi-Fi verso l'alto) Profondità: 335 mm
Peso	2,8 kg

(*) Questo valore di consumo elettrico è quello ottenuto quando il modo di dimostrazione viene cancellato mentre l'apparecchio è nel modo stand-by. Per cancellare il modo di dimostrazione leggere a pagina 4.

■ Amplificatore

Potenza d'uscita	PMPO: 200 W MPO: 100 W (50 W + 50 W) (10% T.H.D.) RMS: 100 W (50 W + 50 W) (10% T.H.D.) RMS: 66 W (33 W + 33 W) (1% T.H.D.)
Terminali di uscita	Diffusori: 4 ohm 20 Hz - 20 kHz Pre uscita subwoofer (segnale audio): 200 mV/10 k ohm a 70 Hz Uscita video: 1 Vp-p Cuffia: 16 ohm raccomandati: 32 ohm)
Terminali di ingresso	Audio In (segnale audio): 500 mV/47 k ohm Linea in (ingresso analogico): 500 mV/47 k ohm

■ Lettore CD

Tipo	Multilettore disco singolo compatto
Letture segnale	Non contatto, trasduttore con semiconduttori a 3 raggi laser
Convertitore D/A	Convertitore D/A multibit
Risposta in frequenza	20 - 20.000 Hz
Gamma dinamica	90 dB (1 kHz)

■ USB (MP3/WMA)

Interfaccia host USB	<ul style="list-style-type: none"> ● Conforme alla classe di memoria di massa USB 1.1 (alta velocità)/ 2.0. ● Sostegno di massa e il protocollo solo CBI.
File supportati	<ul style="list-style-type: none"> ● MPEG 1 Layer 3 ● WMA (Non DRM)
Supporto velocità di trasmissione	<ul style="list-style-type: none"> ● MP3 (32 - 320 kbps) ● WMA (64 - 160 kbps)
Altro	<ul style="list-style-type: none"> ● Il limite massimo totale di file MP3/WMA è 65025. ● Il numero totale massimo di cartelle è 999 COMPRESA la directory principale. ● E informazioni ID3TAG supportate sono soltanto TITLE, ARTIST e ALBUM. ● Supporto ID3TAG versione 1 e 2.
Supporto file system	<ul style="list-style-type: none"> ● Supporto delle periferiche USB con Microsoft Windows/DOS/FAT 12/ FAT 16/ FAT 32. ● Lunghezza di blocco per settore: 2 kbyte.

■ Sintonizzatore

Gamma di frequenza	FM: 87,5 - 108,0 MHz
Preimpostato	40 (stazione FM)

■ Diffusore

Tipo	Diffusori a 2 vie Dome-Tweeter da 2,5 cm Woofer da 12 cm
Potenza d'ingresso massima	100 W
Potenza d'ingresso nominale	50 W
Impedenza	4 ohm
Dimensioni	Larghezza: 148 mm Altezza: 262 mm Profondità: 203,5 mm
Peso	2,5 kg/ciascuno