

Déclaration de conformité

Par la présente, Sharp Telecommunications of Europe Ltd déclare que l'appareil GX30 est conforme aux exigences essentielles et aux autres dispositions pertinentes de la directive 1999/5/CE

Par la présente, Sharp Telecommunications of Europe Ltd déclare que ce GX30 est conforme aux exigences essentielles et aux autres dispositions de la directive 1999/5/CE qui lui sont applicables

Une copie de la déclaration originale de conformité se trouve à l'adresse Internet suivante :

<http://www.sharp-mobile.com>

Introduction

Nous vous remercions d'avoir choisi notre modèle GX30.

A propos du manuel d'utilisation

Ce manuel d'utilisation a été spécialement conçu pour vous familiariser rapidement avec les fonctions et l'utilisation du portable.

AVIS

- Nous vous recommandons vivement de conserver par écrit, sur un support séparé, toutes vos données importantes. Les données de tous les appareils fonctionnant avec une mémoire électronique risquent d'être perdues ou altérées dans certaines situations. Par conséquent, nous n'assumons aucune responsabilité en cas de perte ou d'altération de données, que cela soit le résultat d'une utilisation inappropriée, de réparations, de défauts, d'un remplacement de batterie, d'une utilisation au-delà de la durée de vie spécifiée de la batterie ou de toute autre cause.
- Nous n'assumons aucune responsabilité, directe ou indirecte, en cas de pertes financières ou de réclamations émanant d'une tierce partie à la suite de l'utilisation du produit et de ses fonctions, notamment le vol de numéros de carte de crédit, la perte ou l'altération de données enregistrées, etc.
- Tous les noms de sociétés et/ou de produits sont des marques et/ou des marques déposées appartenant à leurs détenteurs respectifs.
- La disposition de l'écran présentée dans ce manuel d'utilisation peut différer de l'écran réel.

Les informations fournies dans ce guide d'utilisation peuvent être modifiées sans préavis.

- Certaines fonctions décrites dans ce manuel d'utilisation peuvent ne pas être prises en charge dans certains réseaux.
- Nous n'assumons aucune responsabilité en cas de téléchargement de contenus, d'informations, etc., à partir d'un réseau.
- L'écran CGS-LCD est le produit d'une technologie de pointe, fournissant une excellente qualité d'image. Il peut toutefois arriver que quelques points noirs ou lumineux apparaissent sur l'écran. Ceux-ci n'auront aucune incidence sur les fonctions ou les performances de l'appareil.

Copyright

Conformément aux lois sur le copyright, la reproduction, l'altération et l'utilisation d'un produit protégé par copyright (musique, photos, etc.) ne sont autorisées que dans le cadre d'une utilisation privée. Si l'utilisateur ne possède pas de droits de copyright plus étendus ou s'il n'a pas obtenu l'autorisation expresse du détenteur du copyright de reproduire, d'altérer ou d'utiliser une copie qui a été conçue ou modifiée à cet effet, cet acte sera considéré comme une violation des lois sur le copyright et donnera au détenteur des droits l'autorisation de réclamer des dommages. Pour cette raison, abstenez-vous de toute utilisation illicite d'un support protégé par un copyright.

Windows est une marque déposée de Microsoft Corporation aux Etats-Unis et/ou dans les autres pays.

Powered by JBlend™ Copyright 1997-2003 Aplix Corporation. All rights reserved. JBlend and all JBlend-based trademarks and logos are trademarks or registered trademarks of Aplix Corporation in Japan and other countries.



Powered by Mascot Capsule®/Micro3D Edition™
Mascot Capsule® is a registered trademark of HI Corporation
©2002-2003 HI Corporation. All Rights Reserved.

Licensed by Inter Digital Technology Corporation under one or more of the following United States Patents and/or their domestic or foreign counterparts and other patents pending, including U.S. Patents: 4,675,863; 4,779,262; 4,785,450 & 4,811,420.

Licensed under U.S. Patent 4,558,302 and foreign counterparts.

T9 Text Input is licensed under one or more of the following: U.S. Pat. Nos. 5,818,437, 5,953,541, 5,187,480, 5,945,928, and 6,011,554; Australian Pat. No. 727539; Canadian Pat. No. 1,331,057; United Kingdom Pat. No. 2238414B; Hong Kong Standard Pat. No. HK0940329; Republic of Singapore Pat. No. 51383; Euro. Pat. No. 0 842 463 (96927260.8) DE/DK, FI, FR, IT, NL,PT,ES,SE,GB; Republic of Korea Pat. Nos. KR201211B1 and KR226206B1; and additional patents are pending worldwide.

SD logo  is a trademark.

Bluetooth is a trademark of the Bluetooth SIG, Inc.



The Bluetooth word mark and logos are owned by the Bluetooth SIG, Inc. and any use of such marks by Sharp is under license. Other trademarks and trade names are those of their respective owners.

CP8 PATENT

Fonctions et services utiles

Ce portable offre les fonctionnalités suivantes:

- Appareil photo numérique intégré qui permet de prendre des photos et d'enregistrer des clips vidéo.
- Rédaction et lecture de SMS (messages texte).
- MMS (Multimedia Messaging Service) permet de personnaliser le portable de plusieurs manières: vous pouvez envoyer et recevoir des MMS accompagnés d'images, de photographies, de sons ou de clips vidéo.
- Le navigateur WAP permet d'accéder à de nombreuses informations sur Internet mobile.
- Applications Java™. Vous pouvez télécharger différentes applications auprès de Vodafone Live! par le biais d'Internet mobile.
- L'écran principal, LCD couleur avec grain silicium continu (CGS), permet un affichage plus clair et plus visible.
- L'écran couleur externe vous permet de savoir rapidement qui vous appelle et si vous avez de nouveaux messages.
- Eclairage mobile multifonction: flash de l'appareil photo, signal de charge de la batterie, indicateur d'appel entrant et lampe torche de dépannage.
- La fonction de modification des mélodies permet de créer vos propres sonneries en utilisant jusqu'à 32 voix.

- La fonction d'enregistreur vocal permet d'enregistrer et de lire vos messages vocaux.
- Le lecteur MP3 permet de lire des fichiers musicaux au format MP3.
- L'emplacement de la carte mémoire permet désormais la connexion avec un ordinateur à partir de la carte mémoire.
- L'interface Bluetooth permet d'établir le contact avec d'autres périphériques dotés de cette fonction (kit piéton Bluetooth ou kit voiture Bluetooth uniquement).

Table des matières

Introduction	1	Saisie de caractères	32
Fonctions et services utiles	3	Modification de la langue de saisie	33
Table des matières	4	Modification du mode de saisie	33
Votre portable	7	Utilisation de modèles de texte	34
Accessoires en option	7	Utilisation du menu	35
Présentation.....	8	Liste des options de menus	37
Insertion de la carte SIM et de la batterie ...	11	Liste de contacts	38
Charge de la batterie	15	Affichage de la liste de contacts.....	38
Insertion de la carte mémoire.....	16	Sélection de la mémoire de liste de	
Retrait de la carte mémoire.....	18	contacts.....	38
Mise en marche et arrêt du portable.....	18	Ajouter un nouveau contact	39
Témoins d’affichage (Affichage		Recherche d’un nom et d’un numéro	43
principal).....	19	Numérotation à l’aide des entrées de la liste de	
Témoins d’affichage (Affichage externe)...	22	contacts.....	43
Fonctions d’appel.....	24	Modification des entrées de la liste de	
Passer un appel.....	24	contacts.....	44
Numéros abrégés.....	24	Suppression d’une entrée de la liste de	
Renumérotation.....	25	contacts.....	45
Terminer un appel.....	25	Suppression de toutes les entrées de la liste de	
Répondre à un appel	26	contacts.....	45
Menus accessibles pendant un appel	27	Affichage des groupes.....	45

Etat de la mémoire	48	Etat de la mémoire	110
Liste des numéros abrégés	49	Jeux & plus	111
Envoi de messages	49	Exécution d'applications	111
Modification du chiffre d'emplacement du numéro de téléphone	50	Ecrans de veille.....	111
Caméra	51	Téléchargez plus	112
Prendre une photo	51	Paramètres	112
Enregistrer un clip vidéo	59	Information Java™	116
Messages	66	Applications	117
MMS	66	Natel	117
SMS.....	77	Lecteur MP3	117
Cell Broadcast	84	Calendrier	118
Info secteur	86	Alarmes.....	121
Vodafone Live!	87	Calculatrice.....	124
Affichage du navigateur WAP	87	Enregistreur vocal.....	125
Navigation dans une page WAP	88	Éditeur de mélodies	127
Mes affaires	92	Aide du téléphone.....	136
Photos.....	92	Profils	137
Jeux & plus.....	99	Activation d'un profil	137
Sons	102	Personnalisation de profils	138
Clips vidéo	105	Réinitialisation des paramètres de profil	138
Bookmarks	108	Volume de la sonnerie	139
Modèles de texte	109	Attribution d'une sonnerie.....	139

Vibreur	140	Paramètres de réseau	182
Couleur du voyant.....	140	Sécurité.....	184
Tonalités du clavier.....	140	Réinitialisation principale	190
Sonnerie d'alerte	141	Connexion du GX30 à votre	
Son au démarrage/à l'arrêt.....	142	ordinateur	191
Notification de message.....	142	Configuration requise.....	191
Alerte de batterie faible.....	143	Modem GSM/GPRS.....	191
Réduction de l'écho	143	Handset Manager	191
Réponse toutes touches	144	Installation du logiciel.....	192
Contacts	145	Remarque	192
Registre des appels.....	145	Dépannage	193
Compteurs d'appels	146	Précautions de sécurité et conditions	
Coûts des appels.....	147	d'utilisation.....	195
Compteur de données.....	150	CONDITIONS D'UTILISATION	195
Liste des numéros abrégés	150	ENVIRONNEMENT	198
Mes numéros	151	PRECAUTIONS CONCERNANT	
Paramètres	152	L'USAGE DANS UN VEHICULE	199
Paramètres du téléphone	152	SAR.....	199
Paramètres d'appel.....	165	PRECAUTIONS D'UTILISATION AUX	
Renvois	168	USA.....	200
Carte mémoire.....	170	Index	203
Connectivité.....	171		
Paramètres Internet	176		

Votre portable

Procédez aux vérifications suivantes. Le produit doit comprendre les éléments suivants:

- Téléphone GPRS GSM 850/900/1800/1900
- Batterie Li-ion rechargeable
- Chargeur secteur
- Kit mains libres
- CD-ROM
- Carte mémoire SD
- Manuel d'utilisation

Accessoires en option

- Batterie de rechange Li-ion (XN-1BT30)
- Batterie Li-ion grande capacité (XN-1BT31)
- Cordon allume-cigare (XN-1CL30)
- Câble de données USB (Câble USB : XN-1DC30)
- Chargeur secteur (XN-1QC31)
- Kit mains libres (XN-1ER20)

Les accessoires ci-dessus peuvent ne pas être disponibles dans toutes les régions.

Pour des informations détaillées, contactez votre revendeur.

Présentation

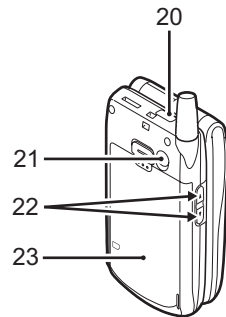
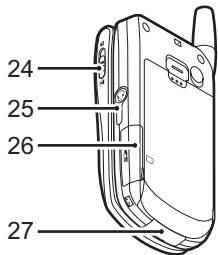
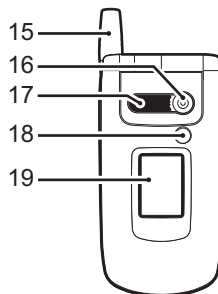
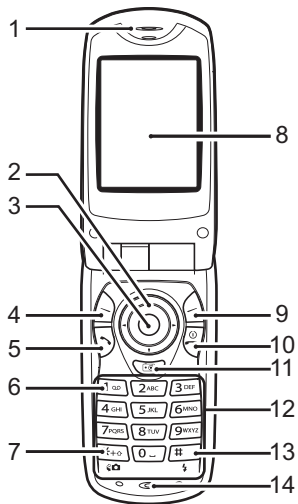

1. Ecouteur

2. Touches de navigation (touches fléchées):

Déplacent le curseur pour sélectionner les options de menu, etc.

 représentent ces touches dans ce manuel.

Touches fléchées Haut/Bas: Affiche les entrées de la liste de contacts en mode Veille.

Touche fléchée gauche: Affiche la liste des applications en mode Veille.

Touche fléchée droite: Affiche l'écran Photos en mode Veille.

3. Touche centrale:

Affiche le menu principal en mode Veille et exécute les fonctions.

 représente cette touche dans ce manuel.

4. Touche d'option gauche:

Exécute la fonction située en bas, à gauche de l'écran.

 représente cette touche dans ce manuel.

5. Touche Envoyer:

Passé ou reçoit des appels et affiche l'historique des appels en mode Veille.

6. Touche Boîte vocale:

Appuyez sur cette touche et maintenez-la enfoncée pour vous connecter automatiquement à votre boîte vocale. (Dépend de la carte SIM.)

7. * / Touche de basculement, Touche de basculement du viseur:

Permet de choisir l'un des quatre modes de caractères: Abc, ABC, 123 ou abc.

Bascule le viseur entre l'affichage principal et l'affichage externe en mode appareil photo numérique/caméra.

8. Affichage principal

9. Touche d'option droite:

Exécute la fonction située en bas, à droite de l'écran.

 représente cette touche dans ce manuel.

Permet d'accéder à "Vodafone Live!" en ouvrant le navigateur en mode Veille.

10.Touche Fin/Marche: Termine un appel, éteint/ allume le portable.

11.Touche Caméra: Met en marche l'appareil photo numérique en mode Veille.

12.Clavier

13.#/Touche Flash: Change l'écran de symboles.
Appuyez sur cette touche et maintenez-la enfoncée pour basculer entre les modes de saisie T9 et Frappes multiples.

Allume ou éteint le flash/ l'éclairage d'appoint en mode appareil photo numérique/caméra.

14.Microphone

15.Antenne

16.Appareil photo

17.Haut-parleur

18.Eclairage mobile: Utilisé comme flash ou éclairage d'appoint en mode appareil photo numérique/caméra, comme indicateur de charge de la batterie ou comme signal d'appel entrant, d'appel de données/fax ou de message.

19.Affichage externe

20.Port infrarouge: Envoie et reçoit des données par infrarouge.

21.Connecteur RF

22.Touches latérales Haut/Bas:

Déplacent le curseur pour sélectionner les options de menu, régler le volume de l'écouteur, etc.

En mode Veille, appuyez sur cette touche est maintenez-la enfoncée pour allumer et éteindre l'éclairage mobile. Lorsque l'éclairage mobile est allumé, appuyez sur cette touche pour changer la couleur de l'éclairage.

23.Cache de la batterie

**24. Commutateur Macro:
(Gros plan)**

Permet de basculer entre la position normale (👤) et macro (🌸).

25. Connecteur du kit mains libres

26. Cache du logement de la carte mémoire

27. Connecteur externe:

Permet de connecter le chargeur ou le câble de données USB.

Insertion de la carte SIM et de la batterie

1. Ouvrez le cache de la batterie en le faisant coulisser (① ②).

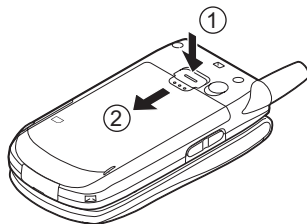

2. Insérez la carte SIM dans son logement.

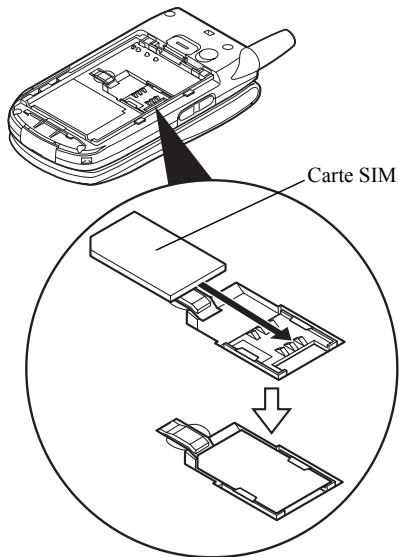

3. Tenez la batterie de sorte que ses contacts métalliques soient dirigés vers le bas, insérez les guides situés sur la batterie dans les fentes prévues à cet effet ①, puis appuyez sur la batterie ②.

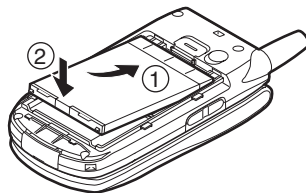

4. Refermez le cache de la batterie et faites-le glisser comme illustré ci-dessous.

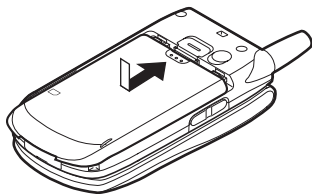

Remarque

- Assurez-vous que la carte SIM utilisée est bien une carte 3V.
- Vérifiez que la batterie utilisée est bien une batterie standard (XN-1BT30) ou une batterie Li-ion haute capacité (XN-1BT31) disponible en option.

Retrait de la carte SIM et de la batterie

1. Eteignez votre téléphone et déconnectez le chargeur et les autres accessoires. Ouvrez le cache de la batterie en le faisant coulisser ① ②.

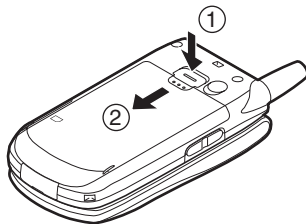

2. Saisissez la batterie par sa partie externe, puis extrayez-la du portable.

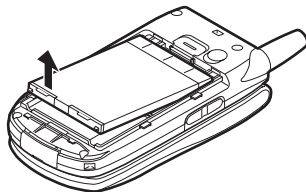

3. Appuyez doucement sur ① tout en faisant glisser la carte SIM hors de son logement ②.

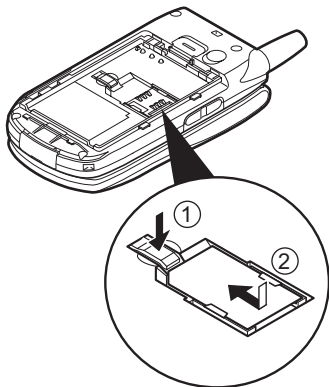

Comment se débarrasser de la batterie ?

L'appareil fonctionne avec une batterie. Afin de préserver l'environnement, lisez attentivement les points suivants relatifs à la mise au rebut des batteries usagées:

- Portez la batterie usagée au centre de tri des déchets de votre localité, à votre distributeur ou au centre de réparation pour qu'elle soit recyclée.
- N'exposez pas la batterie usagée au feu, ne la jetez pas dans de l'eau ni avec les ordures ménagères.

Charge de la batterie

Chargez la batterie pendant au moins deux heures avant la première utilisation du portable.

Utilisation du chargeur

1. Connectez le chargeur à la prise externe située sous le portable en appuyant des deux côtés marqués d'une flèche, puis branchez l'autre extrémité sur une prise secteur.

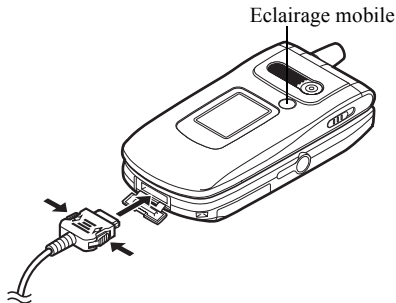

L'éclairage mobile s'allume en rouge.
Temps de charge standard: environ 2 heures.

Remarque

- Le temps de charge varie selon l'état de la batterie et d'autres conditions. (Veuillez consulter la section "Batterie", page 196.)

Pour débrancher le chargeur

Appuyez sur les boutons latéraux du chargeur et maintenez la pression, puis débranchez le chargeur de la prise externe du portable.

2. Lorsque le portable est chargé, l'éclairage mobile s'éteint. Débranchez le chargeur de la prise secteur, puis du portable.

Remarque

- Vous devez impérativement utiliser un chargeur agréé, sous peine d'endommager votre téléphone et d'annuler la garantie applicable. Veuillez consulter la section "Batterie", page 196 pour en savoir plus.
- Pendant la charge du portable, l'icône d'état animée de la batterie () s'affiche en haut, à droite de l'écran pour indiquer l'état actuel.

Charge à l'aide du cordon allume-cigare

Le cordon allume-cigare, disponible en option, permet de charger le portable en le branchant sur l'allume-cigare d'une voiture.





Indicateur de niveau de charge de la batterie

Le niveau actuel de charge de la batterie est indiqué en haut, à droite de l'affichage principal et de l'affichage externe.

Batterie faible pendant l'utilisation

Lorsque le niveau de la batterie devient trop faible, une alarme sonore est émise et le symbole "  " apparaît sur l'affichage principal et l'affichage externe.

Si vous entendez la notification de batterie faible pendant que vous utilisez le portable, connectez-le au chargeur dès que possible. Sinon, votre téléphone risque de s'arrêter de fonctionner. Pendant un appel, la batterie peut fonctionner pendant encore cinq minutes environ avant que le portable s'éteigne.

Indicateurs de batterie	Niveau de charge
	Complètement chargé
	Partiellement chargé
	Recharge recommandée
	Recharge requise
	Vide

Insertion de la carte mémoire

1. Eteignez le portable.
2. Ouvrez le cache du logement de la carte mémoire en le faisant coulisser.

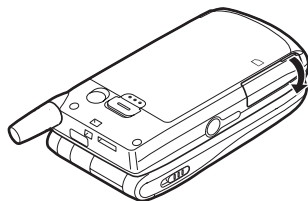

3. Insérez entièrement la carte mémoire.

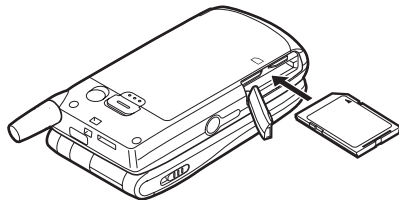

4. Refermez le cache.

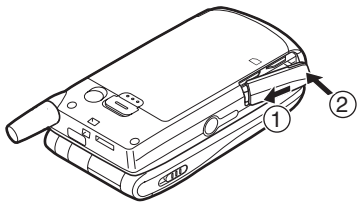

Remarque







- La carte mémoire miniSD ne peut pas être utilisée avec ce portable.
- Assurez-vous que le téléphone est éteint avant d'insérer la carte mémoire.
- Utilisez uniquement des cartes mémoire SD de 512 Mo maximum, ou MMC de 128 Mo maximum.
- Veillez à insérer la carte dans le bon sens.
- La carte mémoire SD est munie d'un loquet de protection en écriture qui vous empêche de supprimer son contenu par accident. Si vous faites glisser ce loquet en position verrouillée, vous ne pouvez plus enregistrer ou supprimer de fichiers.

- N'ouvrez pas le cache du logement de la carte mémoire lorsque celle-ci est en cours de formatage ou d'enregistrement.
- Conservez les cartes mémoire hors de portée des jeunes enfants.

Configuration des dossiers de la carte mémoire

Quatre dossiers intitulés PICTURES, SOUNDS, VIDEOS et BACKUP sont créés sur la carte mémoire. Les photos, les sons et les clips vidéo sont stockés dans les dossiers correspondants.

Conseil

- Lorsque la carte mémoire est en cours d'utilisation, les indicateurs suivants sont affichés:
 -  : Apparaît lorsque la carte est insérée.
 -  : Apparaît lorsque la carte est insérée et verrouillée.
 -  : Apparaît lorsque la carte est endommagée ou ne peut être utilisée.
 -  : Apparaît lorsque la carte est verrouillée et endommagée ou inutilisable.
 -  : Apparaît lorsque la carte est en cours d'enregistrement ou de lecture.
 -  : Apparaît lorsque la carte est en cours de formatage.

Retrait de la carte mémoire

1. Ouvrez le cache du logement de la carte mémoire, retirez la carte et refermez le cache.

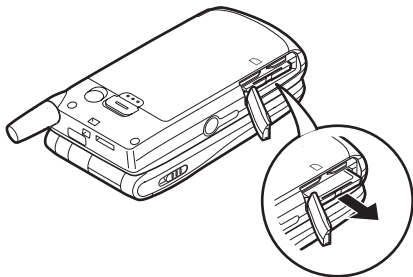

Remarque

- Assurez-vous que le téléphone est éteint avant de retirer la carte mémoire.
- Ne retirez pas la carte mémoire lorsque celle-ci est en cours de formatage ou d'enregistrement.

Mise en marche et arrêt du portable

Pour allumer le portable, appuyez sur  et maintenez la pression pendant environ 2 secondes.

L'écran de veille apparaît.

Pour éteindre le portable, appuyez sur  et maintenez la pression pendant environ 2 secondes.

Saisie du code PIN

Après avoir allumé le portable, vous devrez saisir un code PIN (Numéro personnel d'identification) si cette fonction est activée.



















1. Entrez votre code PIN.
2. Appuyez sur .

Remarque

- Si vous entrez un code PIN incorrect trois fois de suite, la carte SIM est verrouillée. Veuillez consulter la section "Activation et désactivation du code PIN", page 184.

Pour copier la liste de contacts à partir de la carte SIM







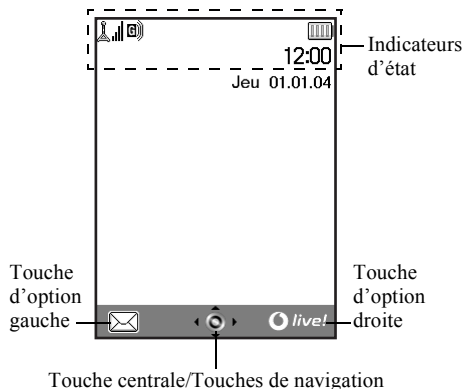





Lorsque vous insérez la carte SIM dans votre téléphone pour la première fois et que vous lancez l'application Liste de contacts, vous devez indiquer si vous souhaitez copier les entrées de la liste de contacts de la carte SIM. Vous pouvez le faire immédiatement en suivant les instructions en ligne ou bien par la suite en utilisant le menu Liste de contacts comme indiqué :

1. Appuyez sur  pour afficher le menu principal.
2. Appuyez sur , ,  ou sur  pour sélectionner "Contacts", puis sur  pour valider la sélection.
3. Appuyez sur  ou sur  pour sélectionner "Liste de contacts", puis sur  pour valider la sélection.
4. Appuyez sur  [Options] pour afficher le menu Options.
5. Appuyez sur  ou sur  pour sélectionner "Avancées", puis sur  ou sur  [Choisir] pour valider la sélection.
6. Appuyez sur  ou sur  pour sélectionner "Tout copier de SIM", puis sur  pour valider la sélection.
7. Appuyez sur  [Oui] pour lancer la copie.
Pour annuler la copie, appuyez sur  [Non] à l'étape 7.











Témoins d'affichage (Affichage principal)















Indicateurs d'état

1.  /  : Indique la puissance du signal reçu ou que le service ne répond pas.
2.  : Apparaît lorsque le portable est en mode GPRS et dans la portée. Clignote pendant la transmission GPRS.
3.  /  /  : Apparaît à l'arrivée d'un message texte, d'une alerte MMS ou d'une alerte WAP.
4.  : Apparaît lorsque la carte mémoire (p. 16) est insérée.
5.  /  : Apparaît lorsque l'application est exécutée (couleur) ou suspendue (sépia).
6. (Pas d'affichage) /  /  /  /  : Indique le mode du portable (Normal/Extérieur/Voiture/Casque/Silencieux).
7. **T9** : Apparaît lorsque le mode de saisie de texte T9 est activée.

8. **Abc / ABC / abc / 123** :

- Indique le mode de saisie de texte (mode Majuscule uniquement pour la première lettre du mot/mode Majuscule/mode Minuscule/mode Numérique).
9.  : Apparaît lorsque l'option "Renvois" (p. 168) a la valeur "Tous les appels".
 10.  /  : Apparaît en cas d'affichage d'une page WAP sécurisée.
 11.  : Apparaît à la réception d'un appel.
 12.  : Apparaît pendant un appel.
 13.  /  : Apparaît lorsque la communication WAP ou MMS est en mode CSD ou GPRS.
 14.  : Indique le niveau de charge de la batterie.
 15.  : Apparaît lorsque le portable est hors de portée de votre réseau.
 16.  : Apparaît lorsque l'option "Volume de la sonnerie" (p. 139) a la valeur "Silencieux".
 17.  : Apparaît lorsque l'option Vibreur (p. 140) est activée.

18.  : Apparaît lorsque le câble de données USB est connecté à votre portable.
19. /  : Apparaît lorsque "Infrarouge" est activé/pendant la connexion.
20. / /  : Apparaît lorsque le système Bluetooth est activé, lorsque vous utilisez le kit piéton Bluetooth ou le kit voiture Bluetooth.
21.  : Apparaît lorsque le portable est en mode Communication de données.
22.  : Apparaît lorsque le portable est en mode Communication de fax.
23.  : Apparaît lorsque la boîte de départ contient des messages MMS qui n'ont pas pu être envoyés.
24.  : Apparaît lors du stockage d'un message vocal.
25. /  : Apparaît lorsque l'alarme est réglée sur la fonction quotidienne ou à une date et heure précise.

Indicateurs des touches d'option

Pour exécuter l'opération indiquée, appuyez sur la touche correspondante.

26. Zone située dans la partie en bas, à gauche de l'écran:

Affiche l'opération exécutée par la touche d'option gauche.

27. Zone située dans la partie en bas, à droite de l'écran:

Affiche l'opération exécutée par la touche d'option droite.

Indicateurs de la touche centrale/des touches de navigation

Pour exécuter l'opération indiquée, appuyez sur la touche correspondante.

28. Zone située en bas, au centre de l'écran:

Affiche l'opération exécutée par la touche centrale. (Pour les options de la touche centrale, utilisez le menu Options affiché par la touche d'option gauche.)





29. Autour de l'indicateur de la touche centrale:

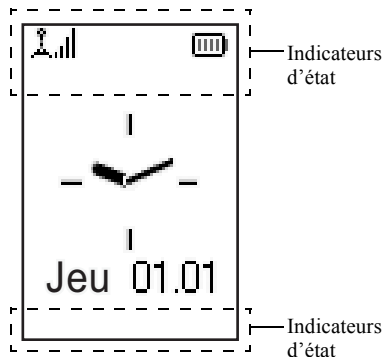













Apparaît lorsque les touches de navigation Haut, Bas, Droite et Gauche sont disponibles.

Témoins d'affichage (Affichage externe)





Indicateurs d'état

1. : Indique la puissance du signal reçu.
2. : Apparaît à l'arrivée d'un message texte, d'une alerte MMS ou d'une alerte WAP.
3. : Apparaît à la réception d'un appel.
4. : Apparaît pendant un appel.

5. : Apparaît lorsque la communication WAP ou MMS est en mode CSD ou GPRS.
6. : Indique le niveau de charge de la batterie.
7. : Apparaît lorsque le portable est en mode GPRS et dans la portée. Clignote pendant la transmission GPRS.
8. : Apparaît lorsque la boîte de départ contient des messages MMS qui n'ont pas pu être envoyés.
9. : Apparaît lorsque l'option "Volume de la sonnerie" (p. 139) a la valeur "Silencieux".
10. : Apparaît lorsque l'option "Renvois" (p. 168) a la valeur "Tous les appels".
11. : Apparaît lorsque le portable est hors de portée de votre réseau.
12. : Apparaît lorsque le portable est en mode Communication de données.
13. : Apparaît lorsque le portable est en mode Communication de fax.
14. : Apparaît lorsque le câble de données est connecté à votre portable.
15. : Apparaît lorsque "Infrarouge" est activé/pendant la connexion.
16. : Apparaît lorsque le système Bluetooth est activé, lorsque vous utilisez le kit piéton Bluetooth ou le kit voiture Bluetooth.
17. : Apparaît lorsque l'alarme est réglée sur la fonction quotidienne ou à une date et heure précise.
18. : Apparaît lorsque la carte mémoire (p. 16) est insérée.

Fonctions d'appel

Passer un appel

1. Entrez l'indicatif de la zone et le numéro de téléphone que vous souhaitez composer.
Si vous entrez un numéro incorrect, appuyez sur  [Effacer] pour supprimer le chiffre situé à gauche du curseur.
2. Appuyez sur  pour composer le numéro.



Appels d'urgence

1. Composez le 112 (numéro de secours international) sur le clavier.
2. Appuyez sur  pour composer le numéro.

Remarque

- *Il est parfois impossible d'émettre des appels d'urgence sur certains réseaux mobiles lorsque des services réseau et/ou fonctionnalités du téléphone sont en cours d'utilisation. Pour plus d'informations, contactez votre opérateur réseau.*
- *Ce numéro d'urgence permet généralement d'effectuer un appel d'urgence dans n'importe quel pays, avec ou sans carte SIM insérée, si un réseau GSM est dans la portée.*



Appels internationaux

1. Appuyez sur la touche  et maintenez-la enfoncée jusqu'à ce que le signe "+" (préfixe des numéros internationaux) apparaisse.
2. Entrez l'indicatif du pays, suivi de l'indicatif régional et du numéro.
3. Appuyez sur  pour composer le numéro.



Remarque

- *Pour passer un appel international, vous devez dans la plupart des cas entrer l'indicatif régional sans le premier zéro. (Cela peut varier selon les pays.)*

Numéros abrégés

Vous pouvez créer jusqu'à 9 numéros abrégés à partir de la liste de contacts (téléphone et SIM). Vous pouvez appeler les numéros à l'aide du clavier ( à  et ).







Pour en savoir plus sur la création de la liste des numéros abrégés, veuillez consulter la section "Liste des numéros abrégés", page 49.

1. Pour appeler un numéro abrégé, appuyez et maintenez enfoncée l'une des touches ( à  et ).

Le numéro de téléphone stocké dans la liste des numéros abrégés est composé.



Renumérotation

Vous pouvez renuméroter les numéros que vous avez manqués, reçus ou composés et qui sont présents dans le registre des appels. Chaque liste peut contenir jusqu'à 10 numéros.









1. Appuyez sur  lorsque le portable est en mode Veille.
2. Appuyez sur  ou sur  pour choisir une catégorie parmi "Numéros appelés", "Appels manqués" et "Appels reçus".
3. Choisissez le numéro que vous voulez appeler en appuyant sur  ou sur .
4. Appuyez sur  pour recomposer le numéro.







Renumérotation automatique

Ce paramètre permet de recomposer automatiquement le numéro lorsque la ligne est occupée.

Si vous souhaitez arrêter la renumérotation automatique, appuyez sur  ou sur  [Fin].

Pour activer la fonction Rappel auto

1. Appuyez sur  pour afficher le menu principal.
2. Appuyez sur , ,  ou sur  pour sélectionner "Paramètres", puis sur  pour valider la sélection.
3. Appuyez sur  ou sur  pour sélectionner "Paramètres d'appel", puis sur  pour valider la sélection.

4. Appuyez sur  ou sur  pour sélectionner "Rappel auto", puis sur  pour valider la sélection.
5. Appuyez sur  ou sur  pour sélectionner "Oui" afin d'activer la fonction de rappel automatique ou "Non" afin de la désactiver, puis appuyez sur  pour valider la sélection.

Remarque

- La fonction de rappel automatique s'interrompt lorsque vous recevez un appel.
- Le rappel automatique n'est pas disponible pour les appels de fax et de données.

Terminer un appel



1. Appuyez sur  pour mettre fin à l'appel.



Conseil

- Lorsque le kit mains libres est branché sur le portable, vous pouvez répondre aux appels en appuyant sur la touche Réponse.

Répondre à un appel

Lorsqu'un appel entrant est détecté, le téléphone sonne et l'éclairage mobile clignote.

1. Ouvrez votre portable.
2. Appuyez sur ,  ou sur  [Réponse] pour répondre à l'appel.

Vous pouvez également appuyer sur n'importe quelle touche, sauf sur  et  [Occupé], lorsque la fonction "Rép. toutes touches" est activée. Activez la fonction "Rép. toutes touches" dans le profil de chaque mode. (p. 144)

Conseil

- Lorsque le kit mains libres est branché sur le portable, vous pouvez répondre aux appels en appuyant sur la touche Réponse.
- Lorsque le kit mains libres est branché sur le portable et que la fonction Rep. toutes touches est activée, vous pouvez répondre aux appels en appuyant sur les touches latérales (Haut ou Bas).
- Si vous êtes abonné au service d'identification de l'appelant et que le réseau de l'appelant envoie le numéro, celui-ci apparaît à l'écran. Si le nom et le numéro de l'appelant ont été enregistrés dans la Liste de contacts, ils sont tous deux affichés.
- S'il s'agit d'un numéro restreint, le message "Caché(s)" s'affiche.
- Lorsque vous recevez un appel d'une personne dont la photo est enregistrée dans la Liste de contacts, l'écran de réception et la photo s'affichent en alternance.

Refuser un appel entrant

Vous pouvez refuser un appel auquel vous ne souhaitez pas répondre.

1. Lorsque le portable sonne, appuyez sur  ou sur les touches latérales Haut ou Bas et maintenez la pression.

Signaler à l'appelant que vous êtes indisponible

Vous pouvez envoyer un signal d'occupation à un appelant pour lui indiquer que vous ne pouvez pas prendre son appel.



1. Appuyez sur  [Occupé] pendant que le portable sonne.

Menus accessibles pendant un appel

Votre téléphone possède des fonctions supplémentaires disponibles lorsqu'un appel est en cours.

Réglage du volume de l'écouteur

Vous pouvez régler le volume de l'écouteur (ou du kit mains libres, s'il est branché) pendant un appel.





1. Au cours de l'appel, appuyez sur les touches latérales Haut ou Bas pour afficher l'écran Volume écouteur.
2. Appuyez sur la touche latérale Haut ou sur  pour augmenter le volume de l'appel, ou bien sur la touche latérale Bas ou sur  pour baisser le volume.
Vous avez le choix entre 5 niveaux sonores (de 1 à 5).
3. Appuyez sur  ou lorsque le volume est réglé sur le niveau souhaité.
Le portable revient automatiquement à l'écran d'appel si vous cessez les réglages.

Mise en attente d'un appel





Cette fonction vous permet de gérer deux appels simultanément. Pour passer un autre appel tout en discutant avec quelqu'un, placez l'appel en cours en attente.

Pour émettre un autre appel pendant une conversation

1. Pendant l'appel, appuyez sur  [Options] pour afficher le menu Options.

2. Appuyez sur  ou sur  pour sélectionner "Mettre en attente", puis sur  ou sur  [Choisir] pour valider la sélection.

L'appel en cours est mis en attente.

Pour reprendre un appel, appuyez sur  [Options], puis sur  ou sur  pour sélectionner "Reprendre". Appuyez ensuite sur  ou sur  [Choisir] pour valider la sélection.





3. Entrez le numéro de téléphone de l'autre appel à passer, puis appuyez sur .

Conseil











- Vous pouvez également émettre un autre appel en entrant le numéro de téléphone pendant un appel, au lieu d'exécuter les étapes 1 et 2. L'appel en cours est automatiquement mis en attente.

Appel en instance

Ce service vous signale un appel entrant pendant qu'un appel est en cours.







1. Pendant un appel, appuyez sur  [Options], puis sur  ou sur  pour sélectionner "Attente & rép.". Appuyez ensuite sur  ou sur  [Choisir] pour valider la sélection.

Le premier appel est mis en attente et vous pouvez parler avec le second appelant.





2. Appuyez sur  [Options], puis sur  ou sur  pour sélectionner "Basculer appels". Appuyez ensuite sur  ou sur  [Choisir] pour passer d'un appel à l'autre.
3. Appuyez sur  [Options], puis sur  ou sur  pour sélectionner "Libérer appel". Appuyez ensuite sur  ou sur  [Choisir] pour mettre fin à l'appel en cours et revenir à l'appel en attente.

Remarque

- Vous devez sélectionner "Oui" pour l'option "Appel en instance" si vous utilisez ce service (p. 165).
- Sur certains réseaux, le service d'appel en instance peut ne pas être disponible. Pour plus d'informations, contactez votre opérateur réseau.

- Si vous ne souhaitez pas répondre au second appel, appuyez sur  [Occupé] ou sur  [Options], puis sur  ou sur  pour sélectionner "Occupé" ou "Refuser". Appuyez ensuite sur  ou sur  [Choisir] à l'étape 1. Si vous avez sélectionné "Refuser", le second appel est enregistré dans le registre des appels comme étant un appel manqué.

Accéder au menu SMS pendant une conversation

1. Pendant un appel, appuyez sur  [Options], puis sur  ou sur  pour sélectionner "SMS". Appuyez ensuite sur  ou sur  [Choisir] pour valider la sélection.









Les options suivantes sont disponibles: "Créer message" pour composer un SMS, ou bien "Boîte de réception", "Envoyé" ou "Brouillon" pour accéder au dossier correspondant. Pour en savoir plus sur les SMS, veuillez consulter la section "SMS", page 77.

Conférence téléphonique

Une conférence téléphonique est une conversation téléphonique qui a plus de deux participants. Elle peut inclure jusqu'à 5 participants.

Pour établir une conférence téléphonique

Pour établir une conférence téléphonique, vous devez avoir un appel actif et un autre en attente.















1. Appuyez sur  [Options] pour afficher le menu Options.
2. Appuyez sur  ou sur  pour sélectionner "Appel de conférence", puis sur  ou sur  [Choisir] pour valider la sélection.
3. Appuyez sur  ou sur  pour sélectionner "Téléconf. tous", puis sur  pour participer à la conférence.
4. Appuyez sur  pour mettre fin à la conférence téléphonique.

Remarque







- *Sur certains réseaux, le service de conférence téléphonique peut ne pas être disponible. Pour plus d'informations, contactez votre opérateur réseau.*
- *À l'étape 3, vous avez le choix entre plusieurs options pour la conférence téléphonique:*
 - *Pour placer tous les participants en attente, sélectionnez "Conf. tous en attente".*
 - *Pour placer tous les participants en attente à l'exception de l'appel en cours, sélectionnez "Privé".*
 - *Pour mettre fin à la conférence téléphonique avec tous les participants, sélectionnez "Libérer tous".*

- *Pour vous retirer de la conférence mais permettre aux autres participants de la poursuivre, sélectionnez "Transfert".*
- *Pour mettre en attente l'appel en cours et poursuivre la conférence avec les autres participants, sélectionnez "Exclure".*
- *Pour refuser l'ajout de nouveaux participants à la conférence en cours, sélectionnez "Refuser" ou envoyez un signal d'occupation en sélectionnant "Occupé".*

Pour ajouter de nouveaux participants à la conférence téléphonique

















1. Appuyez sur  [Options] pour afficher le menu Options.
2. Appuyez sur  ou sur  pour sélectionner "Composer", puis sur  ou sur  [Choisir] pour valider la sélection.
3. Entrez le numéro que vous souhaitez inclure à la conférence téléphonique.
4. Appuyez sur  pour composer le numéro.
5. Appuyez sur  [Options] pour afficher le menu Options.
6. Appuyez sur  ou sur  pour sélectionner "Appel de conférence", puis sur  ou sur  [Choisir] pour valider la sélection.
7. Appuyez sur  ou sur  pour sélectionner "Téléconf. tous", puis sur  pour participer à la conférence.
Pour ajouter d'autres participants, répétez les étapes 1 à 7.

Pour mettre fin à la participation d'un membre de la conférence téléphonique





1. Au cours de la conférence, appuyez sur  ou sur  pour sélectionner la personne que vous souhaitez exclure.
2. Appuyez sur  [Options] pour afficher le menu Options.
3. Appuyez sur  ou sur  pour sélectionner "Libérer appel", puis sur  ou sur  [Choisir] pour valider la sélection.

Pour avoir une conversation privée avec un des participants



Si vous souhaitez avoir une conversation privée avec l'un des participants, sélectionnez-le dans la liste de la conférence et placez les autres en attente.

1. Au cours de la conférence, appuyez sur  ou sur  pour sélectionner la personne à laquelle vous souhaitez parler.
2. Appuyez sur  [Options] pour afficher le menu Options.
3. Appuyez sur  ou sur  pour sélectionner "Appel de conférence", puis sur  ou sur  [Choisir] pour valider la sélection.
4. Appuyez sur  ou sur  pour sélectionner "Privé", puis sur  pour valider la sélection.
5. Une fois la conversation privée terminée, appuyez sur  [Options] et sélectionnez "Appel de conférence", puis appuyez sur  ou sur  [Choisir] pour valider la sélection.
6. Appuyez sur  ou sur  pour sélectionner "Téléconf. tous", puis sur  pour revenir à la conférence.

Désactivation de la tonalité (tonalité DTMF)

1. Pendant un appel, appuyez sur  [Options], puis sur  ou sur  pour sélectionner "Sonneries DTMF Non". Appuyez ensuite sur  ou sur  [Choisir].
Pour activer la tonalité, sélectionnez "Sonneries DTMF Oui" à l'étape 1.

Désactivation du microphone

1. Pendant un appel, appuyez sur  [Secret] pour désactiver le microphone.
Pour réactiver le microphone, appuyez sur  [Ann. secret].

Saisie de caractères

Pour saisir des caractères afin de créer des entrées dans la liste de contacts, des SMS ou des MMS, etc., appuyez sur les touches correspondantes.

Si vous utilisez le mode de saisie Frappes multiples, appuyez sur chaque touche jusqu'à ce que le caractère souhaité s'affiche. Par exemple, appuyez sur **2=** une fois pour la lettre "A" ou deux fois pour la lettre "B".

Tableau des caractères

Une pression sur chaque touche fait apparaître les caractères dans l'ordre suivant. L'ordre varie selon la langue sélectionnée.

Mode Français

Touche	Caractères majuscules	Caractères minuscules	Chiffres
1 ₀	. (point) , (virgule) - (trait d'union) ? ! ' (apostrophe) @:1		1
2 _{ABC}	ABCÇÀÁÂÃÄ2	abcçàáâãä2	2
3 _{DEF}	DEFÉÊËË3	defèèëë3	3
4 _{GHI}	GHIÎÏ4	ghiîï4	4
5 _{JKL}	JKL5	jkl5	5
6 _{MNO}	MNOÔÓÕÑ6	mnoôóõñ6	6

Touche	Caractères majuscules	Caractères minuscules	Chiffres
7 _{PQRS}	PQRS7	pqrsß7	7
8 _{TUV}	TUVÛÜÚÛ8	tuvûúû8	8
9 _{WXYZ}	WXYZ9	wxyz9	9
0 ₋	(espace)+ = < > € £ \$ ¥ % & 0		0
*+0	Permet de choisir l'un des quatre modes de caractères: Abc, ABC, 123 et abc.		
#	. , ? ! : ; - + # * @ ' " () _ & € £ \$ % / ~ < > § = \ ¥ ÿ î ^ [] { } □ Å Ä Æ å ä æ à Ç È é é ì Ñ ñ Ò ï ö ø ò ß Û ü ù Δ Φ Γ Λ Ω Π Ψ Σ Θ Ξ (espace) ␣		









1₀ - **9**_{WXYZ} : Appuyez sur ces touches et maintenez-les enfoncées pour entrer les chiffres compris entre 0 et 9.

***+0** : Appuyez sur cette touche et maintenez-la enfoncée pour saisir *.

: Appuyez sur ces touches et maintenez-les enfoncées pour basculer entre le mode Frappes multiples et le mode T9.

Modification de la langue de saisie









Vous pouvez modifier la langue de saisie sur l'écran de saisie de texte.

1. Sur l'écran de saisie de texte, appuyez sur  [Options] pour afficher le menu Options.
2. Appuyez sur  ou sur  pour sélectionner "Langue de saisie", puis sur  ou sur  [Choisir] pour valider la sélection.
3. Appuyez sur  ou sur  pour sélectionner la langue souhaitée, puis appuyez sur  pour valider la sélection.







Modification du mode de saisie



Saisie de texte T9

Le mode de saisie de texte T9 permet d'accélérer et de simplifier la saisie.

1. Sur l'écran de saisie de texte, appuyez sur  [Options] pour afficher le menu Options.
2. Appuyez sur  ou sur  pour sélectionner "Mode de saisie", puis sur  ou sur  [Choisir] pour valider la sélection.
3. Appuyez sur  ou sur  pour sélectionner le mode T9 (T9 Abc, T9 ABC, T9 abc), puis appuyez sur  pour valider la sélection.
"T9" apparaît sur l'affichage principal.

4. Appuyez une fois sur chaque touche pour toute lettre requise sur cette touche.

Pour saisir le mot "Comment", appuyez sur  
    .

5. Si le mot qui apparaît n'est pas celui souhaité, appuyez sur  ou sur  jusqu'à ce que le mot approprié soit sélectionné.
6. Appuyez sur  pour sélectionner le mot.

Remarque

- Si le mot correct n'apparaît pas à l'étape 5, écrivez-le à nouveau après être passé en mode de saisie *Frappes multiples*.

Conseil

- Si vous appuyez sur  au lieu d'exécuter l'étape 6, un espace est inséré à côté du mot sélectionné.

Symboles et signes de ponctuation

Pour entrer des symboles ou des signes de ponctuation, appuyez sur .

Utilisation de modèles de texte

Lors de la saisie de caractères, vous pouvez utiliser les phrases enregistrées dans Modèles de texte.

Pour en savoir plus sur la création de modèles de texte, veuillez consulter la section "Ajout d'expressions aux modèles de texte", page 109.

1. Sur l'écran de saisie de texte, appuyez sur ▲, ▼, ◀ ou sur ▶ pour placer le curseur à l'endroit où vous souhaitez insérer le modèle.
2. Appuyez sur [Options] pour afficher le menu Options.
3. Appuyez sur ▲ ou sur ▼ pour sélectionner "Modèles texte", puis sur ● ou sur [Choisir] pour valider la sélection.
4. Appuyez sur ▲ ou sur ▼ pour sélectionner le modèle souhaité, puis appuyez sur ● pour valider la sélection.

Le modèle de texte sélectionné est inséré.

Copie, coupe et collage de texte

Ces options vous permettent de modifier facilement le texte.

Pour copier et couper le texte

1. Sur l'écran de saisie de texte, appuyez sur [Options] pour afficher le menu Options.
2. Appuyez sur ▲ ou sur ▼ pour sélectionner "Copier" ou "Couper", puis sur ● ou sur [Choisir] pour valider la sélection.
3. Appuyez sur ▲, ▼, ◀ ou sur ▶ pour placer le curseur sur la première lettre à copier ou à coller, puis appuyez sur ●.
4. Appuyez sur ▲, ▼, ◀ ou sur ▶ pour placer le curseur sur la dernière lettre pour mettre la zone en surbrillance, puis appuyez sur ●.

Pour coller le texte







1. Sur l'écran de saisie de texte, appuyez sur ▲, ▼, ◀ ou sur ▶ pour placer le curseur à l'endroit où vous souhaitez coller les lettres.
2. Appuyez sur [Options] pour afficher le menu Options.
3. Appuyez sur ▲ ou sur ▼ pour sélectionner "Coller", puis sur ● ou sur [Choisir] pour valider la sélection.

Le texte enregistré est collé.



Utilisation du menu

Utilisation du menu principal





1. Appuyez sur  lorsque le portable est en mode Veille.
Le menu principal s'affiche.
2. Appuyez sur , ,  ou sur  pour atteindre l'emplacement souhaité.
3. Appuyez sur  pour accéder à l'option.

Vous pouvez également accéder à l'option en appuyant sur les touches numériques correspondant au chiffre du menu. Toutefois, dans ce manuel, les opérations décrites pour accéder aux options sont basées sur l'utilisation des touches de navigation.

Pour revenir à l'écran précédent, appuyez deux fois sur  [Retour] si la touche d'option droite affiche [Retour]. Pour fermer le menu principal, appuyez sur  [Quitter].

Conseils d'utilisation

Votre portable utilise des touches d'option vous permettant de parcourir les menus ( et ).

L'utilisation de ces touches varie selon la situation. La fonction de chaque touche d'option à un moment donné est mise en surbrillance en bas à gauche et à droite de l'écran.

La fonction de la touche centrale est représentée en bas, au centre de l'écran par une icône graphique.

Touches de raccourci

Pour accéder directement au menu souhaité, appuyez sur  et sur les touches numériques correspondant au numéro du menu dans le menu principal. Utilisez le tableau ci-après comme référence.

Les raccourcis sont indiqués dans les en-têtes du manuel. Par exemple: "M 9-1-1".

Exemple: pour accéder au sous-menu "Langue" à l'aide des touches de raccourci

Appuyez sur    .

Remarque

- *Les touches de raccourci ne fonctionnent que pour les trois premiers niveaux de menu.*

Liste des options de menus

Numéro de menu/ Menu principal	Numéro de menu/ Sous-menu 1
1 Jeux & plus	1 Applications 2 Ecrans de veille 3 Téléchargez plus 4 Paramètres 5 Information Java™
2 Vodafone Live!	1 Vodafone Live! 2 Jeux 3 Sonneries 4 Images & logos 5 Info & Météo 6 Sport 7 De A à Z 8 Chat 9 Recherche
3 Applications	1 Natel 2 Lecteur MP3 3 Calendrier 4 Alarmes 5 Calculatrice 6 Enregistreur vocal 7 Éditeur mélodies 8 Aide téléphone
4 Messages	1 Créer message 2 MMS 3 SMS 4 MMS Box 5 Combox & E-mail 6 Messenger 7 Cell Broadcast 8 Info secteur

Numéro de menu/ Menu principal	Numéro de menu/ Sous-menu 1
5 Caméra	1 Prendre la photo 2 Enregistrer un clip vidéo
6 Mes affaires	1 Photos 2 Jeux & plus 3 Sons 4 Clips vidéo 5 Bookmarks 6 Modèles texte 7 État mémoire
7 Profils	1 Normal 2 Extérieur 3 Voiture 4 Casque 5 Silencieux
8 Contacts	1 Liste de contacts 2 Ajouter nouveau contact 3 Registre des appels 4 Liste N° abrégés 5 Mes numéros
9 Paramètres	1 Paramètres du téléphone 2 Paramètres d'appel 3 Renvois 4 Carte mémoire 5 Connectivité 6 Paramètres Internet 7 Paramètres réseau 8 Sécurité 9 Réinit. principale

* Dépend du contenu de la carte SIM.

Liste de contacts (M 8-1)

Vous pouvez enregistrer les numéros de téléphone et les adresses électroniques de vos amis, de votre famille et de vos collègues dans la liste de contacts.

Votre portable peut contenir jusqu'à 500 numéros. Dans la liste de contacts, vous pouvez enregistrer les éléments ci-dessous.

Éléments stockés dans la mémoire du téléphone

Nom: 30 caractères maximum

Numéro de téléphone: 40 chiffres maximum, jusqu'à 3 numéros de téléphone / entrée

Adresse électronique: 60 caractères maximum, jusqu'à 2 adresses / entrée

Groupe: au choix parmi 7 groupes

Adresse: 100 caractères maximum









Note: 60 caractères maximum

Éléments stockés dans la mémoire SIM

Nom: Le nombre maximum de caractères autorisés dépend de la carte SIM que vous utilisez.





Numéro de téléphone: 40 chiffres maximum

Affichage de la liste de contacts

1. Appuyez sur  pour afficher le menu principal.
2. Appuyez sur , ,  ou sur  pour sélectionner "Contacts", puis sur  pour valider la sélection.
3. Appuyez sur  ou sur  pour sélectionner "Liste de contacts", puis sur  pour valider la sélection.







Sélection de la mémoire de liste de contacts

Vous pouvez enregistrer de nouvelles entrées dans les listes de contacts (soit dans la mémoire du portable, soit dans celle de la carte SIM) ou consulter les entrées déjà enregistrées.







1. Exécutez les étapes 1 à 3 de la section "Affichage de la liste de contacts".
2. Appuyez sur  [Options] pour afficher le menu Options.
3. Appuyez sur  ou sur  pour sélectionner "Avancées", puis sur  ou sur  [Choisir] pour valider la sélection.

Les opérations à exécuter après l'étape 3 diffèrent selon que vous souhaitez enregistrer de nouvelles entrées ou consulter les entrées de la liste de contacts.



Pour enregistrer de nouvelles entrées

- Après avoir exécuté les étapes 1 à 3, appuyez sur  ou sur  pour sélectionner "Enregistrer dans", puis sur  pour valider la sélection.
- Appuyez sur  ou sur  pour sélectionner "Mémoire du téléphone", "Choix" ou "Mémoire SIM", puis sur  pour valider la sélection.
Lorsque vous sélectionnez "Choix", vous pouvez choisir soit la mémoire de la carte SIM, soit celle du téléphone chaque fois que vous enregistrez une entrée dans la liste de contact.

Pour changer la mémoire de liste de contacts

- Après avoir exécuté les étapes 1 à 3, appuyez sur  ou sur  pour sélectionner "Endroit des contacts", puis sur  pour valider la sélection.
- Appuyez sur  ou sur  pour sélectionner "Mémoire du téléphone" ou "Mémoire SIM", puis sur  pour valider la sélection.

Conseil







- L'indicateur *Endroit des contacts (téléphone:  ou SIM: ) s'affiche, de manière à ce que vous puissiez savoir quelle mémoire vous utilisez.*



















Ajouter un nouveau contact (M 8-2)















Vous pouvez enregistrer la nouvelle entrée dans la mémoire du portable ou dans celle de la carte SIM. Pour changer l'emplacement, veuillez consulter la section "Sélection de la mémoire de liste de contacts", page 38.

Le nombre de numéros de téléphone que vous pouvez enregistrer dans la carte SIM dépend de sa capacité. Pour en savoir plus, contactez votre opérateur réseau.

Si vous créez une nouvelle entrée dans la mémoire du téléphone, vous devez saisir au moins l'un des éléments suivants: "Nom", "Téléphone" ou "E-Mail". Si vous créez une nouvelle entrée sur la carte SIM, vous devez saisir au moins le "Téléphone".









- Exécutez les étapes 1 et 2 de la section "Affichage de la liste de contacts", page 38.
- Appuyez sur  ou sur  pour sélectionner "Ajouter nouveau contact", puis sur  pour valider la sélection.
Si vous aviez sélectionné l'option "Choix" pour la mémoire à utiliser, vous devez préciser "Mémoire téléphone" ou "Mémoire SIM".
L'écran "Nouvelle entrée" apparaît.
- Appuyez sur  ou sur  pour placer le curseur sur le champ Nom, puis sur .
L'écran de saisie du nom apparaît.









4. Entrez un nom, puis appuyez sur .
Pour en savoir plus sur la saisie de caractères, veuillez consulter la section "Saisie de caractères", page 32.
5. Appuyez sur  ou sur  pour placer le curseur sur le champ Téléphone, puis sur .
L'écran de saisie du numéro de téléphone apparaît.
6. Entrez le numéro de téléphone, puis appuyez sur .
Vous pouvez entrer jusqu'à 40 caractères.
7. Appuyez sur  ou sur  pour sélectionner le type de numéro de téléphone, puis sur  pour valider la sélection.
Les étapes 7 à 17 de cette section ne peuvent pas être utilisées pour enregistrer une nouvelle entrée sur la carte SIM.
8. Appuyez sur  ou sur  pour placer le curseur sur le champ E-Mail, puis sur .
L'écran de saisie de l'adresse électronique apparaît.
9. Entrez une adresse électronique, puis appuyez sur .
10. Appuyez sur  ou sur  pour sélectionner le type d'adresse électronique, puis sur  pour valider la sélection.
11. Appuyez sur  ou sur  pour placer le curseur sur le champ Groupe, puis sur .
L'écran de sélection du groupe apparaît.

12. Appuyez sur  ou sur  pour sélectionner le groupe, puis sur  pour valider la sélection.
13. Appuyez sur  ou sur  pour placer le curseur sur le champ Adresse, puis sur .
L'écran de saisie de l'adresse apparaît.
14. Entrez une adresse, puis appuyez sur .
15. Appuyez sur  ou sur  pour sélectionner le type d'adresse, puis sur  pour valider la sélection.
16. Appuyez sur  ou sur  pour placer le curseur sur le champ Note, puis sur .
17. Saisissez une note, puis appuyez sur .
18. Appuyez sur  [Enregistrer].

Ajouter une image miniature à une entrée

Vous pouvez ajouter une image miniature à une entrée de la mémoire du téléphone.

1. Exécutez les étapes 1 à 3 de la section "Affichage de la liste de contacts", page 38.
2. Appuyez sur  ou sur  pour sélectionner l'entrée à laquelle vous souhaitez ajouter l'image miniature, puis sur  pour valider la sélection.
3. Appuyez sur  [Options] pour afficher le menu Options.
4. Appuyez sur  ou sur  pour sélectionner "Miniature", puis sur  ou sur  [Choisir] pour valider la sélection.

5. Appuyez sur  ou sur  pour sélectionner la photo, puis sur  pour valider la sélection.
Si la taille de la photo est supérieure à 240 points [L] ou 320 points [H], appuyez sur , ,  ou sur  pour spécifier quelle zone vous souhaitez afficher, puis appuyez sur .
6. Appuyez sur  [Enregistrer] pour enregistrer l'entrée.





Pour changer la photo ajoutée, sélectionnez "Changer" après l'étape 4.

Pour supprimer la photo ajoutée, sélectionnez "Supprimer" après l'étape 4.





Remarque

- *Seules les photos stockées dans la mémoire du téléphone peuvent être utilisées comme miniatures.*
- *Si vous effacez une photo ajoutée en tant que miniature dans la mémoire du téléphone, la miniature correspondante est également supprimée.*

Ajout du numéro de téléphone à partir des entrées du registre des appels

1. Affichez l'entrée du registre des appels à enregistrer (p. 145).
2. Appuyez sur  [Options] pour afficher le menu Options.
3. Appuyez sur  ou sur  pour sélectionner "Enreg. dans contacts", puis sur  ou sur  [Choisir] pour valider la sélection.
Si vous aviez sélectionné l'option "Choix" pour la mémoire à utiliser, vous devez préciser "Mémoire téléphone" ou "Mémoire SIM".
4. Exécutez les étapes 3 à 18 de la section "Ajouter un nouveau contact", page 39.

Enregistrement d'un numéro de téléphone ajouté

1. Entrez le numéro de téléphone, puis appuyez sur  [Options].
Le menu Options s'affiche.
2. Appuyez sur  ou sur  pour sélectionner "Enreg. dans contacts", puis sur  ou sur  [Choisir] pour valider la sélection.
Si vous aviez sélectionné l'option "Choix" pour la mémoire à utiliser, vous devez préciser "Mémoire téléphone" ou "Mémoire SIM".
3. Exécutez les étapes 3 à 18 de la section "Ajouter un nouveau contact", page 39.

Copie d'une entrée du téléphone sur la carte SIM

Vous pouvez copier une entrée de la mémoire du téléphone à celle de la carte SIM.

1. Exécutez les étapes 1 à 3 de la section "Affichage de la liste de contacts", page 38.
2. Appuyez sur ▲ ou sur ▼ pour faire défiler la liste et sélectionner le nom souhaité, puis sur ● pour valider la sélection.
3. Appuyez sur ▲ ou sur ▼ pour sélectionner le numéro de téléphone que vous souhaitez copier sur la carte SIM.
4. Appuyez sur ⏏ [Options] pour afficher le menu Options.
5. Appuyez sur ▲ ou sur ▼ pour sélectionner "Copier dans SIM", puis sur ● ou sur ⏏ [Choisir] pour valider la sélection.
6. Appuyez sur ⏏ [Oui].

Le numéro de téléphone et le nom sélectionnés sont copiés sur la carte SIM.

Pour annuler la copie d'une entrée, appuyez sur ⏏ [Non] à l'étape 6.

Copie de toutes les entrées de la carte SIM sur le téléphone









Vous pouvez copier en une seule fois toutes les entrées de la carte SIM dans la mémoire du téléphone.

Lorsque vous insérez la carte SIM dans votre téléphone pour la première fois et que vous lancez l'application Liste de contacts, l'écran de confirmation apparaît automatiquement, vous demandant si vous souhaitez exécuter la copie ou non.



1. Exécutez les étapes 1 à 3 de la section "Affichage de la liste de contacts", page 38.
2. Appuyez sur ⏏ [Options] pour afficher le menu Options.
3. Appuyez sur ▲ ou sur ▼ pour sélectionner "Avancées", puis sur ● ou sur ⏏ [Choisir] pour valider la sélection.
4. Appuyez sur ▲ ou sur ▼ pour sélectionner "Tout copier de SIM", puis sur ● pour valider la sélection.
5. Appuyez sur ⏏ [Oui].

Pour annuler la copie des entrées, appuyez sur ⏏ [Non] à l'étape 5.

Recherche d'un nom et d'un numéro







1. Exécutez les étapes 1 à 3 de la section "Affichage de la liste de contacts", page 38.
2. Appuyez sur  [Options] pour afficher le menu Options.
3. Appuyez sur  ou sur  pour sélectionner "Rechercher", puis sur  ou sur  [Choisir] pour valider la sélection.
4. Entrez un nom, ou simplement son ou ses premiers caractères.
L'entrée correspondante est mise en surbrillance.
Si aucune entrée de la liste de contacts ne répond aux critères de recherche, le nom dont la correspondance alphabétique est la plus proche s'affiche.
5. Faites défiler la liste en appuyant sur  ou sur  pour sélectionner le nom de votre choix, puis appuyez sur .
L'écran affiche alors les détails de la liste de contacts.

Conseil

- Vous pouvez également rechercher le nom et le numéro en saisissant les caractères à l'aide du clavier à l'étape 2 (l'écran de l'étape 4 est alors affiché).
- Pour consulter les détails d'une entrée, tels que l'adresse, par exemple, sélectionnez cette entrée, puis appuyez sur  [Options] et sélectionnez "Afficher". Appuyez sur  [Retour] pour revenir à l'écran de détail.

Numérotation à l'aide des entrées de la liste de contacts



Numérotation à partir de l'écran de la liste de contacts

1. Recherchez l'entrée dans la liste de contacts.
Pour en savoir plus sur la recherche d'entrées dans la liste de contacts, veuillez consulter la section "Recherche d'un nom et d'un numéro".
2. Sur l'écran affichant la liste, appuyez sur  ou sur  pour sélectionner le nom souhaité, puis sur  pour composer le numéro.
3. Si l'entrée sélectionnée contient plusieurs numéros de téléphone, appuyez sur  ou sur  pour sélectionner le numéro souhaité, puis sur  pour composer le numéro.

Conseil

- Il est également possible de composer le numéro de téléphone en appuyant sur la touche numérique correspondant au numéro de la liste, au lieu d'exécuter l'étape 3.

Numérotation à partir de l'écran de détail des contacts











1. Recherchez l'entrée dans la liste de contacts.
Pour en savoir plus sur la recherche d'entrées dans la liste de contacts, veuillez consulter la section "Recherche d'un nom et d'un numéro".
2. Sur l'écran de détail, appuyez sur  ou sur  pour sélectionner le numéro de téléphone souhaité, puis sur  pour composer le numéro.

Conseil







- Si vous avez sélectionné "Mémoire SIM" pour l'option "Endroit des contacts" dans le menu Liste de contacts, (p. 38), un seul numéro de téléphone s'affiche.
- Si la liste ne contient aucune entrée, vous pouvez en créer une. Appuyez sur  [Options]. Suivez ensuite la procédure décrite dans la section page 39.

Modification des entrées de la liste de contacts









Vous pouvez modifier les entrées de la liste de contact en effectuant une recherche dans l'ensemble de la liste ou à partir de chaque entrée.





1. Recherchez l'entrée dans la liste de contacts.
Pour en savoir plus sur la recherche d'entrées dans la liste de contacts, veuillez consulter la section "Recherche d'un nom et d'un numéro", page 43.
2. Appuyez sur  [Options] pour afficher le menu Options.
3. Appuyez sur  ou sur  pour sélectionner "Modifier", puis sur  ou sur  [Choisir] pour valider la sélection.
4. Appuyez sur  ou sur  pour placer le curseur sur l'élément que vous souhaitez modifier, puis sur  pour valider la sélection.
5. Lorsque vous avez terminé la modification, appuyez sur .
Si vous voulez modifier un autre élément, répétez les étapes 4 et 5.
6. Appuyez sur  [Enregistrer] pour enregistrer les modifications.

Suppression d'une entrée de la liste de contacts

1. Recherchez l'entrée dans la liste de contacts.
Pour en savoir plus sur la recherche d'entrées dans la liste de contacts, veuillez consulter la section "Recherche d'un nom et d'un numéro", page 43.
2. Appuyez sur  [Options] pour afficher le menu Options.
3. Appuyez sur  ou sur  pour sélectionner "Supprimer", puis sur  ou sur  [Choisir] pour valider la sélection.
4. Appuyez sur  [Oui].
L'entrée sélectionnée est supprimée.
Pour annuler la suppression, appuyez sur  [Non] à l'étape 4.













Suppression de toutes les entrées de la liste de contacts

1. Exécutez les étapes 1 à 3 de la section "Affichage de la liste de contacts", page 38.
2. Appuyez sur  [Options] pour afficher le menu Options.
3. Appuyez sur  ou sur  pour sélectionner "Avancées", puis sur  ou sur  [Choisir] pour valider la sélection.
4. Appuyez sur  ou sur  pour sélectionner "Suppr. les entrées", puis sur  pour valider la sélection.
5. Entrez votre code téléphone, puis appuyez sur .

6. Appuyez sur  ou sur  pour sélectionner "Entrées téléphone" ou "Entrées SIM", puis sur  pour valider la sélection.
7. Appuyez sur  [Oui].
Pour annuler la suppression, appuyez sur  [Non] à l'étape 7.

Affichage des groupes

Vous pouvez associer une icône de groupe aux entrées de la liste de contact, lors de leur enregistrement, pour faciliter leur recherche et leur modification.

1. Exécutez les étapes 1 à 3 de la section "Affichage de la liste de contacts", page 38.
2. Appuyez sur  [Options] pour afficher le menu Options.
3. Appuyez sur  ou sur  pour sélectionner "Groupe", puis sur  ou sur  [Choisir] pour valider la sélection.
4. Appuyez sur  ou sur  pour sélectionner le "Afficher groupes", puis sur  pour valider la sélection.
5. Appuyez sur  ou sur  pour sélectionner le nom du groupe que vous souhaitez afficher, puis sur  pour valider la sélection.
 indique que le groupe est sélectionné.
Pour annuler la sélection, appuyez à nouveau sur . La case redevient vide.



































Conseil

- A l'étape 5, appuyez sur  [Options] pour afficher le menu Options, puis choisissez "Sél. act. seulement" pour afficher uniquement le groupe sélectionné ou "Tout sélectionner" pour afficher tous les groupes.

Appel de groupe

Une sonnerie différente peut être définie pour chaque groupe.

Par défaut, les groupes sont désactivés. La sonnerie attribuée dans les Profils est donc utilisée tant que vous n'avez pas défini une sonnerie de groupe.

1. Exécutez les étapes 1 à 3 de la section "Affichage de la liste de contacts", page 38.
2. Appuyez sur  [Options] pour afficher le menu Options.
3. Appuyez sur  ou sur  pour sélectionner "Groupe", puis sur  ou sur  [Choisir] pour valider la sélection.
4. Appuyez sur  ou sur  pour sélectionner "Appel de groupe", puis sur  pour valider la sélection.
5. Appuyez sur  ou sur  pour sélectionner le nom du groupe que vous souhaitez définir, puis sur  pour valider la sélection.
6. Appuyez sur  ou sur  pour sélectionner "Oui", puis sur  pour valider la sélection.
7. Appuyez sur  ou sur  pour sélectionner "Attribuer une sonnerie", puis sur  pour valider la sélection.
8. Appuyez sur  ou sur  pour sélectionner "Sons prédéfinis" ou "Mes sons", puis sur  pour valider la sélection.
9. Appuyez sur  ou sur  pour sélectionner une sonnerie.
Pour en savoir plus sur la sélection d'une sonnerie, veuillez consulter la section "Attribution d'une sonnerie", page 139.
10. Appuyez sur  ou sur  pour sélectionner "Vibreur", puis sur  pour valider la sélection.
11. Appuyez sur  ou sur  pour sélectionner "Activer", "Désactiver" ou "Lier un son", puis sur  pour valider la sélection.
Pour en savoir plus le réglage du vibreur, veuillez consulter la section "Vibreur", page 140.
12. Appuyez sur  ou sur  pour sélectionner "Couleur du voyant", puis sur  pour valider la sélection.
13. Appuyez sur  ou sur  pour sélectionner la couleur, puis sur  pour valider la sélection.
Pour en savoir plus le réglage du vibreur, veuillez consulter la section "Couleur du voyant", page 140.
14. Lorsque vous avez terminé, appuyez sur  [OK].

Conseil

- Pour annuler le réglage d'une sonnerie, choisissez "Non" à l'étape 6.

Attribution d'une sonnerie à chaque entrée de la liste de contacts.

Vous pouvez associer une sonnerie, une vibration et une couleur de voyant spécifique à une entrée pré-enregistrée.

1. Exécutez les étapes 1 à 3 de la section "Affichage de la liste de contacts", page 38.
2. Appuyez sur ▲ ou sur ▼ pour sélectionner l'entrée que vous souhaitez définir, puis sur ● pour valider la sélection.
3. Appuyez sur ▲ ou sur ▼ pour placer le curseur sur le champ Sonnerie (🎵), puis sur ▢ [Options].
4. Appuyez sur ▲ ou sur ▼ pour sélectionner "Modifier", puis sur ● ou sur ▢ [Choisir] pour valider la sélection.
5. Appuyez sur ▲ ou sur ▼ pour sélectionner "Oui", puis sur ● pour valider la sélection.
6. Exécutez les étapes 7 à 14 de la section "Appel de groupe", page 46.
7. Lorsque vous avez terminé, appuyez sur ▢ [Enregistrer].

Conseil















- Pour annuler le réglage d'une sonnerie, choisissez "Non" après l'étape 5.

Création d'un fichier de sauvegarde sur la carte mémoire

Lorsque votre portable contient une carte mémoire, vous pouvez créer sur cette carte une sauvegarde des entrées de la Liste de contacts du téléphone et de la carte SIM.

1. Exécutez les étapes 1 à 3 de la section "Affichage de la liste de contacts", page 38.
2. Appuyez sur ▢ [Options] pour afficher le menu Options.
3. Appuyez sur ▲ ou sur ▼ pour sélectionner "Avancées", puis sur ● ou sur ▢ [Choisir] pour valider la sélection.
4. Appuyez sur ▲ ou sur ▼ pour sélectionner "Sauvegarder", puis sur ● pour valider la sélection.
5. Entrez votre code téléphone, puis appuyez sur ●. Un message de confirmation du remplacement s'affiche si un fichier de sauvegarde existe déjà dans la carte mémoire. La sauvegarde est exécutée.











Restauration d'un fichier de sauvegarde

1. Exécutez les étapes 1 à 3 de la section "Affichage de la liste de contacts", page 38.
2. Appuyez sur  [Options] pour afficher le menu Options.
3. Appuyez sur  ou sur  pour sélectionner "Avancées", puis sur  ou sur  [Choisir] pour valider la sélection.
4. Appuyez sur  ou sur  pour sélectionner "Rétablir", puis sur  pour valider la sélection.
5. Entrez votre code téléphone, puis appuyez sur .
6. Appuyez sur  ou sur  pour sélectionner "Entrées téléphone" ou "Entrées SIM", puis sur  ou sur  [Choisir] pour valider la sélection.
Si la mémoire du téléphone ou la mémoire SIM contient une ou plusieurs entrées, un message de confirmation s'affiche, vous demandant si vous souhaitez remplacer toutes les entrées de cette mémoire par le fichier de sauvegarde.
7. Appuyez sur  [Oui].
Pour annuler la restauration, appuyez sur  [Non] à l'étape 7.

Remarque





- *Il est déconseillé d'interrompre la procédure de sauvegarde ou de restauration. Cela risquerait d'endommager les données.*

Suppression d'un fichier de sauvegarde

1. Exécutez les étapes 1 à 3 de la section "Affichage de la liste de contacts", page 38.
2. Appuyez sur  [Options] pour afficher le menu Options.
3. Appuyez sur  ou sur  pour sélectionner "Avancées", puis sur  ou sur  [Choisir] pour valider la sélection.
4. Appuyez sur  ou sur  pour sélectionner "Suppr. fichier sauvegarde", puis sur  pour valider la sélection.
5. Entrez votre code téléphone, puis appuyez sur . Un message de confirmation s'affiche.
6. Appuyez sur  [Oui].
Pour annuler la suppression, appuyez sur  [Non] à l'étape 6.

Etat de la mémoire











Cette fonction permet de contrôler le nombre d'entrées enregistrées dans la liste de contacts.

1. Exécutez les étapes 1 à 3 de la section "Affichage de la liste de contacts", page 38.
2. Appuyez sur  [Options] pour afficher le menu Options.
3. Appuyez sur  ou sur  pour sélectionner "État mémoire", puis sur  ou sur  [Choisir] pour valider la sélection.
Vous pouvez ainsi vérifier l'état de la mémoire de la carte SIM et du téléphone.

Liste des numéros abrégés

Vous pouvez définir 9 numéros de téléphone au maximum dans la liste des numéros abrégés.

Ajout d'entrées de la liste de contacts dans la liste des numéros abrégés

1. Recherchez l'entrée souhaitée dans la liste de contacts et affichez l'écran de détail.
Pour en savoir plus sur la recherche d'entrées dans la liste de contacts, veuillez consulter la section "Recherche d'un nom et d'un numéro", page 43.
2. Appuyez sur  ou sur  pour sélectionner le numéro de téléphone que vous souhaitez ajouter à la liste des numéros abrégés.
3. Appuyez sur  [Options] pour afficher le menu Options.
4. Appuyez sur  ou sur  pour sélectionner "Ajouter à Nos abrégés", puis sur  ou sur  [Choisir] pour valider la sélection.
5. Appuyez sur  ou sur  pour sélectionner l'entrée que vous souhaitez définir, puis sur  pour valider la sélection.

Conseil











- Les neuf touches numériques correspondent aux numéros de la liste.

Affichage de la liste des numéros abrégés

Pour en savoir plus sur l'affichage de la liste des numéros abrégés, veuillez consulter la section "Liste des numéros abrégés", page 150.

Pour en savoir plus sur l'utilisation de la liste des numéros abrégés, veuillez consulter la section "Numéros abrégés", page 24.

Envoi de messages

1. Recherchez l'entrée souhaitée dans la liste de contacts et affichez l'écran de détail.
Pour en savoir plus sur la recherche d'entrées dans la liste de contacts, veuillez consulter la section "Recherche d'un nom et d'un numéro", page 43.
2. Appuyez sur  ou sur  pour sélectionner le numéro de téléphone ou l'adresse électronique du destinataire.
3. Appuyez sur  [Options] pour afficher le menu Options.
4. Appuyez sur  ou sur  pour sélectionner "Créer message", puis sur  ou sur  [Choisir] pour valider la sélection.
5. Appuyez sur  ou sur  pour sélectionner "MMS" ou "SMS", puis sur  pour valider la sélection.
Si vous aviez placé le curseur sur le champ "E-Mail" à l'étape 1, l'option "MMS" est automatiquement sélectionnée.
6. Rédigez le message.
Pour en savoir plus sur la création d'un message, veuillez consulter la section "Création d'un MMS", page 66 ou "Création d'un SMS", page 78.

Modification du chiffre d'emplacement du numéro de téléphone

Cette fonction n'est disponible que pour les entrées enregistrées sur la carte SIM.

1. Exécutez les étapes 1 à 3 de la section "Affichage de la liste de contacts", page 38.
2. Faites défiler la liste en appuyant sur ▲ ou sur ▼ pour sélectionner le nom, puis sur ● pour valider la sélection.
3. Appuyez sur ▲ ou sur ▼ pour sélectionner le numéro de téléphone.
4. Appuyez sur ▢ [Options] pour afficher le menu Options.
5. Appuyez sur ▲ ou sur ▼ pour sélectionner "Bascule", puis sur ● ou sur ▢ [Choisir] pour valider la sélection.
6. Entrez le chiffre de l'emplacement que vous souhaitez utiliser, puis appuyez sur ● pour valider la sélection.

Caméra (M 5)

Votre portable est muni d'un appareil photo numérique intégré.

Celui-ci vous permet de prendre des photos ou de filmer des clips vidéo et de les envoyer depuis n'importe quel lieu.

Prendre une photo (M 5-1)

Mettez le portable en mode Prendre la photo pour prendre une photo.

Les photos sont enregistrées au format JPEG dans l'une des cinq tailles ci-dessous.

XXL: 858 × 1144 points

XL: 768 × 1024 points

Grande: 480 × 640 points

Moyenne: 240 × 320 points

Petite: 120 × 160 points

Vous pouvez envoyer avec vos messages les photos stockées dans la mémoire du téléphone ou sur la carte mémoire.

Remarque







- *Si un message MMS est très volumineux, la taille des photos jointes risque d'être réduite.*

Sélection de la mémoire

















Lorsque vous utilisez la carte mémoire, vous pouvez choisir la mémoire que vous souhaitez utiliser avant de prendre des photos.

1. En mode Prendre la photo, appuyez sur  [Options].





Le menu Options s'affiche.

2. Appuyez sur  ou sur  pour sélectionner "Enreg. nouv. images dans", puis sur  ou sur  [Choisir] pour valider la sélection.
3. Appuyez sur  ou sur  pour sélectionner "Mémoire du téléphone", "Carte mémoire" ou "Choix", puis sur  pour valider la sélection.

Prise de photos

1. Appuyez sur  pour afficher le menu principal.
2. Appuyez sur , ,  ou sur  pour sélectionner "Caméra", puis sur  pour valider la sélection.
3. Appuyez sur  ou sur  pour sélectionner "Prendre la photo", puis sur  pour valider la sélection. L'aperçu apparaît sur l'affichage principal.
4. Appuyez sur  ou sur la touche latérale Bas pour prendre la photo.
Le son d'un obturateur est émis et la photo prise s'affiche.
5. Appuyez sur  [Enregistrer].
Si vous avez sélectionné "Choix" lors de l'enregistrement, si la carte mémoire n'est pas insérée ou si la mémoire est insuffisante, appuyez sur  ou sur  pour sélectionner "Enregistr. sur le téléphone" ou "Enregistrement sur la carte", puis appuyez sur .
"Enregistrement de (nom du fichier) dans Mes affaires..." s'affiche, puis la photo est enregistrée. Si vous souhaitez envoyer une photo par MMS après l'avoir prise, appuyez sur  après avoir exécuté l'étape 5.
6. Appuyez sur la touche  pour rétablir l'écran de veille.

Conseil

- Si vous appuyez sur  lorsque le portable est en mode Veille, le mode Prendre la photo est également activé.
- Pour quitter le mode Prendre la photo sans enregistrer la photo prise après l'étape 4, appuyez sur , puis sur  [Oui].
- Lorsque la distance du sujet est d'environ 5 cm, réglez le commutateur Macro en position macro ().
Lorsque la distance du sujet est d'au moins 40 cm, réglez le commutateur Macro en position normale ().

Pour basculer le viseur

Vous pouvez transférer le viseur de l'affichage principal à l'affichage externe, par exemple pour faire un auto-portrait.



Appuyez sur  lorsque l'aperçu apparaît sur l'affichage principal.

A chaque fois que vous appuyez sur , le viseur bascule entre l'affichage externe et l'affichage principal. Lorsque vous utilisez l'affichage externe comme viseur, les photos prises sont automatiquement enregistrées.

Prise de photos en gros plan

1. En mode Prendre la photo, réglez le commutateur Macro en position macro (🌸).
2. Appuyez sur  ou sur la touche latérale Bas pour prendre la photo.
Pour annuler le mode Macro, réglez le commutateur en position normale (👤).





Utilisation de la fonction Zoom

Appuyez sur  ou sur  pour changer la valeur du zoom.

Remarque









- Lorsque l'option "Taille photo" est réglée sur "Petite", vous avez le choix entre 20 réglages de zoom.
- Lorsque l'option "Taille photo" est réglée sur "Moyenne", vous avez le choix entre 10 réglages de zoom.
- Lorsque l'option "Taille photo" est réglée sur "Grande", vous avez le choix entre 5 réglages de zoom.
- Lorsque l'option "Taille photo" est réglée sur "XXL" ou "XL", vous ne pouvez pas utiliser la fonction zoom.

Sélection de la taille de la photo

1. En mode Prendre la photo, appuyez sur  [Options].
Le menu Options s'affiche.
2. Appuyez sur  ou sur  pour sélectionner "Taille photo", puis sur  ou sur  [Choisir] pour valider la sélection.

3. Appuyez sur  ou sur  pour sélectionner la taille de la photo, puis sur  pour valider la sélection.

Sélection de la qualité de la photo

1. En mode Prendre la photo, appuyez sur  [Options].
Le menu Options s'affiche.
2. Appuyez sur  ou sur  pour sélectionner "Qualité photo", puis sur  ou sur  [Choisir] pour valider la sélection.
3. Appuyez sur  ou sur  pour sélectionner "Normal" ou "Précis", puis sur  pour valider la sélection.

Nouvelle prise de photos

Après avoir exécuté les étapes 1 à 4 dans la section "Prise de photos", page 52, appuyez sur  [Annuler].
Vous pouvez prendre encore d'autres photos.

Remarque

- L'appareil photo numérique utilise un capteur CCD. Bien qu'il ait été fabriqué selon les normes les plus strictes, certaines photos seront parfois trop claires ou trop sombres.
- Si vous laissez le portable dans un endroit chaud pendant une longue période avant la prise ou l'enregistrement d'une photo, la qualité risque d'être médiocre.

Si la mémoire est pleine

Lorsque vous ne pouvez plus prendre que 3 photos ou moins, l'indicateur de nombre de prises de vue restantes, en haut à gauche de l'écran, devient rouge. (Le nombre de photos restantes est approximatif.)



Même lorsque le nombre de photos restantes atteint 0, vous pouvez continuer à prendre et enregistrer des photos jusqu'à ce que le message "Non enregistré. Mémoire saturée." s'affiche. Vous pouvez ensuite choisir la mémoire dans laquelle vous souhaitez enregistrer la photo.

Signification des indicateurs en mode Prendre la photo

Indicateur de prises de vue restantes



- 123 : Indique le nombre de photos pouvant encore être prises.
- *** : Indique que le nombre de photos pouvant encore être prises dépasse 999.
- ??? : Indique qu'aucune carte mémoire n'est insérée ou qu'elle ne peut pas être reconnue par le portable. (Lorsque "Carte mémoire" est sélectionné pour l'option "Enreg. nouv. images dans")
-

Indicateurs de mémoire (p. 51)

-  : Indique que les photos sont enregistrées dans la mémoire du téléphone.
-  : Indique que les photos sont enregistrées sur la carte mémoire.

Témoins de flash (p. 58)

Indiquent que le flash est activé.

-  : Mode Normal
-  : Mode Macro

Témoin de retardement (p. 56)

-  : Indique que le retardateur est déclenché.

Indicateurs de prise de vue continue (p. 57)



Lorsque vous prenez des photos en mode continu, ces indicateurs apparaissent sur l'écran.

* Lorsque les fonctions de retardement et de prise de vue continue sont réglées simultanément, c'est l'indicateur "⌚" qui est affiché.

Indicateurs de taille de la photo (p. 53)



XXL: 858 × 1144 points



XL: 768 × 1024 points



Grande: 480 × 640 points



Moyenne: 240 × 320 points



Petite: 120 × 160 points

Indicateurs de qualité de la photo (p. 53)

Indiquent la qualité (normale ou précise) de la photo à prendre.

F : Précis

N : Normal

Indicateurs de luminosité (niveau d'exposition) de la photo (p. 56)

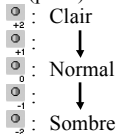



Indicateurs de réglage du zoom (p. 53)

... : Indique le niveau d'agrandissement.

Réglages en fonction des conditions d'éclairage













Pour régler la luminosité de la photo

Appuyez sur  ou sur  pour régler la luminosité de la photo.

Dès que le portable revient à l'écran de veille, les paramètres de luminosité par défaut sont rétablis.

Affichage des photos prises

Vous pouvez regarder les photos que vous avez prises et qui sont stockées dans la mémoire du téléphone ou sur la carte mémoire.

1. En mode Prendre la photo, appuyez sur  [Options].
Le menu Options s'affiche.
2. Appuyez sur  ou sur  pour sélectionner "Mes photos", puis sur  ou sur  [Choisir] pour valider la sélection.
3. Appuyez sur  ou sur  pour sélectionner la mémoire, puis sur  pour valider la sélection.
La liste des photos s'affiche.
4. Appuyez sur  ou sur  pour sélectionner le nom du fichier que vous souhaitez afficher, puis sur  pour valider la sélection.
La photo sélectionnée s'affiche.
5. Lorsque vous avez terminé, appuyez sur  [Retour] pour revenir à la liste.











Conseil

- Vos photos sont enregistrées dans des fichiers portant le nom "pictureNNN.jpg" pour la mémoire du téléphone ou "pictureNNNNN.jpg" pour la carte mémoire (NNN ou NNNNN est un nombre consécutif).







Le nom du fichier (sans extension), la date et la taille de vos photos sont affichés dans la liste.

Utilisation du retardateur











Prendre une photo avec le retardateur

1. En mode Prendre la photo, appuyez sur  [Options].
Le menu Options s'affiche.
2. Appuyez sur  ou sur  pour sélectionner "Retardement", puis sur  ou sur  [Choisir] pour valider la sélection.
3. Appuyez sur  ou sur  pour sélectionner "Oui", puis sur  pour valider la sélection.
" " ou " " s'affiche sur l'écran et le portable revient en mode Prendre la photo.
4. Appuyez sur  ou sur la touche latérale Bas pour lancer le retardateur.
10 secondes après le déclenchement du retardateur, l'obturateur sonne et l'appareil prend la photo.

Remarque













- Pendant l'exécution de la fonction Retardement, le témoin et le flash clignotent.
- Si vous appuyez sur  ou sur la touche latérale Bas pendant l'exécution de l'option Retardement, la photo est prise instantanément.
- L'utilisation de la fonction zoom avec  ou  et le réglage de la luminosité de la photo avec  ou  ne sont pas disponibles pendant l'exécution de la fonction Retardement.
- Si vous voulez interrompre l'utilisation du retardateur, appuyez sur  [Annuler] pendant qu'il est en cours de fonctionnement.

Annulation de la fonction Retardement

1. Appuyez sur  [Options] pendant que le paramètre Retardement est activé.
Le menu Options s'affiche.
2. Appuyez sur  ou sur  pour sélectionner "Retardement", puis sur  ou sur  [Choisir] pour valider la sélection.
3. Appuyez sur  ou sur  pour sélectionner "Non", puis sur  pour valider la sélection.
" " ou " " disparaît.

Prise de vue continue

Quatre photos sont prises à la suite. La prise de vue automatique et la prise de vue manuelle sont disponibles.















1. En mode Prendre la photo, appuyez sur  [Options].
Le menu Options s'affiche.
2. Appuyez sur  ou sur  pour sélectionner "Prises de vue continues", puis sur  ou sur  [Choisir] pour valider la sélection.
3. Appuyez sur  ou sur  pour sélectionner "Prises de vue auto." ou "Prises de vue man.", puis sur  pour valider la sélection.
Pour annuler la prise de vue continue, sélectionnez "Non".
4. Appuyez sur  ou sur la touche latérale Bas pour lancer la prise de vue continue.
Prise de vue automatique:
l'appareil prend quatre photos à la suite lorsque vous appuyez sur  ou sur la touche latérale Bas.
Prise de vue manuelle:
l'appareil prend les photos une par une lorsque vous appuyez sur  ou sur la touche latérale Bas.
Lorsque la prise de vue continue est terminée, les photos prises sont automatiquement enregistrées.
Pour interrompre la prise de vue continue, appuyez sur  [Annuler].

Remarque

- Lorsque l'option "Taille photo" est réglée sur "XXL", "XL" ou "Grande", vous ne pouvez pas utiliser la fonction Prise de vue continue.
- Lorsque vous sélectionnez une image pour prendre les photos, vous ne pouvez pas utiliser la fonction Prise de vue continue.
- La fonction Retardement ne peut pas être utilisée avec la prise de vue manuelle.

Sélection d'une image









Vous pouvez sélectionner l'image parmi plusieurs motifs prédéfinis. Vous pouvez également sélectionner une image de la mémoire du téléphone ou de la carte mémoire.

1. En mode Prendre la photo, appuyez sur  [Options].
Le menu Options s'affiche.
2. Appuyez sur  ou sur  pour sélectionner "Ajouter image", puis sur  ou sur  [Choisir] pour valider la sélection.
3. Appuyez sur  ou sur  pour sélectionner "Images prédéfinies" ou "Mes photos", puis sur  pour valider la sélection.
Si vous avez sélectionné "Mes photos", appuyez sur  ou sur  pour sélectionner "Mémoire du téléphone" ou "Carte mémoire", puis sur  pour valider la sélection.
4. Appuyez sur  ou sur  pour sélectionner l'image que vous souhaitez utiliser, puis sur  pour valider la sélection.
L'image sélectionnée est confirmée sur l'écran.
5. Appuyez sur .



Remarque

- Lorsque l'option "Taille photo" est réglée sur "XXL", "XL" ou "Grande", vous ne pouvez pas utiliser la fonction Image.
- Lorsque vous activez la fonction Prise de vue continue, vous ne pouvez pas utiliser la fonction Image.
- Seules les images au format PNG peuvent être sélectionnées si vous avez sélectionné "Mes photos" à l'étape 3.









Sélection d'une couleur du voyant

1. En mode Prendre la photo, appuyez sur  [Options].
Le menu Options s'affiche.
2. Appuyez sur  ou sur  pour sélectionner "Couleur du voyant", puis sur  ou sur  [Choisir] pour valider la sélection.
3. Appuyez sur  ou sur  pour sélectionner la couleur, puis sur  pour valider la sélection.
Pour désactiver le flash, sélectionnez "Non".

Conseil









- A chaque fois que vous appuyez sur  ou sur la touche latérale Haut, l'état du flash change de la manière suivante:
Désactivé → Actif (luminosité pour le mode Normal:  → Actif (luminosité pour le mode Macro:  → Désactivé
- Si vous arrêtez d'utiliser votre portable pendant environ une minute, le flash est automatiquement désactivé pour économiser la batterie.

Sélection de la vitesse de déclenchement

1. En mode Prendre la photo, appuyez sur  [Options]. Le menu Options s'affiche.
2. Appuyez sur  ou sur  pour sélectionner "Vitesse obturateur", puis sur  ou sur  [Choisir] pour valider la sélection.
3. Appuyez sur  ou sur  pour sélectionner la vitesse, puis sur  pour valider la sélection. "Rapide" convient pour les sujets en mouvement et "Lent" convient pour prendre des photos la nuit.

Sélection du son de l'obturateur

Vous pouvez sélectionner le son de l'obturateur parmi trois sonorités prédéfinies.

1. En mode Prendre la photo, appuyez sur  [Options]. Le menu Options s'affiche.
2. Appuyez sur  ou sur  pour sélectionner "Son obturateur", puis sur  ou sur  [Choisir] pour valider la sélection.
3. Appuyez sur  ou sur  pour sélectionner le son, puis sur  pour valider la sélection. Pour écouter le son de l'obturateur, appuyez sur  [Ecouter] à l'étape 3.

Envoi de photos

Pour savoir comment envoyer une photo vers un autre portable ou une adresse électronique, veuillez consulter la section "Envoi de messages", page 97.

Suppression de photos

Pour obtenir des instructions, veuillez consulter la section "Suppression d'une photo", page 98.

Enregistrer un clip vidéo (M 5-2)









Mettez le portable en mode Enregistrer le clip vidéo pour filmer un clip vidéo.

Vous pouvez envoyer avec vos messages les clips vidéos stockés dans la mémoire du téléphone ou sur la carte mémoire.

Les clips vidéo sont enregistrés au format ".3gp".









Sélection de la mémoire

Lorsque vous utilisez la carte mémoire, vous pouvez choisir la mémoire que vous souhaitez utiliser avant d'enregistrer des clips vidéo.

1. En mode Enregistrer le clip vidéo, appuyez sur  [Options]. Le menu Options s'affiche.
2. Appuyez sur  ou sur  pour sélectionner "Enreg. nouv. clips dans", puis sur  ou sur  [Choisir] pour valider la sélection.
3. Appuyez sur  ou sur  pour sélectionner "Mémoire du téléphone", "Carte mémoire" ou "Choix", puis sur  pour valider la sélection.

Enregistrement de clips vidéo

Vous pouvez enregistrer du son avec le clip vidéo.

1. Appuyez sur  pour afficher le menu principal.
2. Appuyez sur , ,  ou sur  pour sélectionner "Caméra", puis sur  pour valider la sélection.
3. Appuyez sur  ou sur  pour sélectionner "Enregistrer un clip vidéo", puis sur  pour valider la sélection.



L'aperçu apparaît sur l'affichage principal.

4. Appuyez sur  ou sur la touche latérale Bas pour lancer l'enregistrement du clip vidéo.

La tonalité de début d'enregistrement du clip vidéo retentit.

Si vous appuyez sur  ou sur la touche latérale Bas, ou lorsque l'enregistrement est terminé, la tonalité de fin d'enregistrement retentit et l'affichage passe à l'étape 5.

5. Appuyez sur  ou sur  pour sélectionner "Enregistrer", puis sur  pour valider la sélection.

Si vous avez sélectionné "Choix" lors de l'enregistrement, si la carte mémoire n'est pas insérée ou si la mémoire est insuffisante, appuyez sur  ou sur  pour sélectionner "Enregistr. sur le téléphone" ou "Enregistrement sur la carte", puis appuyez sur .

"Enregistrement de (nom du fichier) dans Mes affaires..." s'affiche, puis le clip vidéo est enregistré. Pour regarder un clip vidéo avant de l'enregistrer, sélectionnez "Aperçu" à l'étape 5.



Si vous souhaitez envoyer un clip vidéo par MMS après l'avoir filmé, sélectionnez "Enregistrer et envoyer" à l'étape 5.

Pour basculer le viseur



Appuyez sur  lorsque l'aperçu apparaît sur l'affichage principal.

A chaque fois que vous appuyez sur , le viseur bascule entre l'affichage externe et l'affichage principal.









Enregistrement de clips vidéo en gros plan

1. En mode Enregistrer le clip vidéo, réglez le commutateur Macro en position macro ()
2. Appuyez sur  ou sur la touche latérale Bas pour lancer l'enregistrement du clip vidéo.
Pour annuler le mode Macro, réglez le commutateur en position normale ().

Utilisation de la fonction Zoom









Vous pouvez agrandir l'image jusqu'à 3,5 fois environ, en 10 niveaux. Appuyez sur  ou sur  pour changer la valeur du zoom.

Sélection de la qualité du clip vidéo

1. En mode Enregistrer le clip vidéo, appuyez sur  [Options].
Le menu Options s'affiche.
2. Appuyez sur  ou sur  pour sélectionner "Qualité du film", puis sur  ou sur  [Choisir] pour valider la sélection.
3. Appuyez sur  ou sur  pour sélectionner "Normal" ou "Précis", puis sur  pour valider la sélection.

Sélection du mode de durée d'enregistrement

Vous pouvez sélectionner le mode de durée d'enregistrement.

1. En mode Enregistrer le clip vidéo, appuyez sur  [Options].
Le menu Options s'affiche.
2. Appuyez sur  ou sur  pour sélectionner "Durée d'enregistrement", puis sur  ou sur  [Choisir] pour valider la sélection.
3. Appuyez sur  ou sur  pour sélectionner "Clip étendu" ou "Pour envoi messages", puis sur  pour valider la sélection.

Remarque

- Si l'option "Pour envoi messages" est sélectionnée, la durée du clip vidéo pouvant être enregistrée dépend de la taille de message définie par les paramètres MMS (p. 77).
- L'option "Enregistrer et envoyer" ne s'affiche pas après l'enregistrement si vous avez choisi le mode Clip étendu.

Si la mémoire est pleine

Lorsque vous ne pouvez plus filmer que 3 clips ou moins, l'indicateur de nombre de clips restants, en haut à gauche de l'écran, devient rouge. (Le nombre de clips restants est approximatif.)

Même lorsque le nombre de clips vidéo restants atteint 0, vous pouvez continuer à filmer et enregistrer des clips jusqu'à ce que le message "Non enregistré. Mémoire saturée." s'affiche. Vous pouvez ensuite choisir la mémoire dans laquelle vous souhaitez enregistrer le clip vidéo.

Signification des indicateurs en mode Enregistrer le clip vidéo

Indicateur de clips restants

123: Indique le nombre de clips vidéo pouvant encore être filmés.

***: Indique que le nombre de clips vidéo pouvant encore être filmés dépasse 999.

???: Indique qu'aucune carte mémoire n'est insérée ou qu'elle ne peut pas être reconnue par le portable. (Lorsque "Carte mémoire" est sélectionné pour l'option "Enreg. nouv. clips dans")

---: Indique que l'option "Enreg. nouv. clips dans" est réglée sur "Choix".

Témoins de flash (p. 65)

Indiquent que le flash est activé.



: Mode Normal



: Mode Macro

Témoin de retardement (p. 64)



: Indique que le retardateur est déclenché.

Indicateurs de durée d'enregistrement



: Indique que le portable est en mode d'envoi de message.



: Indique que le portable est en mode Clip étendu.

Indicateurs de qualité du film (p. 61)

Indiquent la qualité (normale ou précise) du clip vidéo à filmer.



: Précis



: Normal

Indicateurs de luminosité (niveau d'exposition) du film



: Clair



: Normal



: Sombre



Indicateurs de réglage du zoom (p. 61)



: Indique le niveau d'agrandissement.

Réglages en fonction des conditions d'éclairage

















Pour régler la luminosité des clips vidéo

Appuyez sur  ou sur  pour régler la luminosité du clip vidéo.

Dès que le portable revient à l'écran de veille, les paramètres de luminosité par défaut sont rétablis.



Visionnage des clips vidéo enregistrés

Vous pouvez visionner les clips vidéo qui sont stockés dans la mémoire du téléphone ou sur la carte mémoire.

1. En mode Enregistrer le clip vidéo, appuyez sur  [Options].
2. Appuyez sur  ou sur  pour sélectionner "Mes clips vidéo", puis sur  ou sur  [Choisir] pour valider la sélection.
3. Appuyez sur  ou sur  pour sélectionner "Mémoire du téléphone" ou "Carte mémoire", puis sur  pour valider la sélection.
La liste des clips vidéo s'affiche.
4. Appuyez sur  ou sur  pour sélectionner le nom du clip que vous souhaitez visionner, puis sur  pour valider la sélection.
5. Appuyez sur .
Le clip vidéo sélectionné est lancé.
Pour mettre en pause la lecture, appuyez sur .
Pour reprendre la lecture, appuyez à nouveau sur .
Pour interrompre la lecture, appuyez sur  [Retour].
Pour diffuser le clip vidéo en taille normale, appuyez sur  [$\times 1$].









6. Lorsque vous avez terminé, appuyez sur  [Retour] pour revenir à la liste.

Conseil





- Vos clips vidéo sont enregistrés dans des fichiers portant le nom "videoNNN.3gp" pour la mémoire du téléphone ou "videoNNNNN.3gp" pour la carte mémoire (NNN ou NNNNN est un nombre consécutif).
Le nom du fichier (sans extension), la date et la taille de vos clips vidéo sont affichés dans la liste.
- Si le clip vidéo a été filmé avec une bande son, vous pouvez régler le volume en appuyant sur  ou sur , ou à l'aide de la touche latérale haut ou bas.
- Le volume varie selon le réglage de l'option Volume de sonnerie (p. 139). Le son est coupé lorsque l'option "Volume de sonnerie" est réglée sur "Silencieux" et activé lorsque cette option est réglée sur "Sonn. échelonnée".

Utilisation du retardateur

Pour filmer un clip vidéo avec le retardateur









1. En mode Enregistrer le clip vidéo, appuyez sur  [Options].
Le menu Options s'affiche.
2. Appuyez sur  ou sur  pour sélectionner "Retardement", puis sur  ou sur  [Choisir] pour valider la sélection.
3. Appuyez sur  ou sur  pour sélectionner "Oui", puis sur  pour valider la sélection.
"Timer" s'affiche sur l'écran et le portable revient en mode Enregistrer le clip vidéo.
4. Appuyez sur  ou sur la touche latérale Bas pour lancer le retardateur.
10 secondes après le déclenchement du retardateur, l'obturateur sonne et la caméra lance l'enregistrement du clip vidéo.

Remarque









- Pendant l'exécution de la fonction Retardement, le témoin et le flash clignotent.
- Si vous appuyez sur  ou sur la touche latérale Bas pendant l'exécution de l'option Retardement, le clip vidéo est filmé instantanément.
- L'utilisation de la fonction zoom avec  ou  et le réglage de la luminosité du clip avec  ou  ne sont pas disponibles pendant l'exécution de la fonction Retardement.

- Si vous voulez interrompre l'utilisation du retardateur, appuyez sur  [Annuler] pendant qu'il est en cours de fonctionnement.









Annulation de la fonction Retardement

1. Appuyez sur  [Options] pendant que le paramètre Retardement est activé.
Le menu Options s'affiche.
2. Appuyez sur  ou sur  pour sélectionner "Retardement", puis sur  ou sur  [Choisir] pour valider la sélection.
3. Appuyez sur  ou sur  pour sélectionner "Non", puis sur  pour valider la sélection.
"Timer" disparaît.



Enregistrement de clips vidéo avec une bande son

1. En mode Enregistrer le clip vidéo, appuyez sur  [Options].
Le menu Options s'affiche.
2. Appuyez sur  ou sur  pour sélectionner "Enregistrer voix", puis sur  ou sur  [Choisir] pour valider la sélection.
3. Appuyez sur  ou sur  pour sélectionner "Oui", puis sur  pour valider la sélection.
Pour annuler l'enregistrement de clips vidéo avec une bande son, choisissez "Non" à l'étape 3.

Sélection d'une couleur du voyant

1. En mode Enregistrer le clip vidéo, appuyez sur  [Options].
Le menu Options s'affiche.
2. Appuyez sur  ou sur  pour sélectionner "Couleur du voyant", puis sur  ou sur  [Choisir] pour valider la sélection.
3. Appuyez sur  ou sur  pour sélectionner la couleur, puis sur  pour valider la sélection.
Pour désactiver le flash, sélectionnez "Non".

Conseil

- A chaque fois que vous appuyez sur  ou sur la touche latérale Haut, l'état du flash change de la manière suivante:
Désactivé → Actif (luminosité pour le mode Normal: ) → Actif (luminosité pour le mode Macro: ) → Désactivé
- Si vous arrêtez d'utiliser votre portable pendant environ une minute, le flash est automatiquement désactivé pour économiser la batterie.

Envoi de clips vidéo

Pour savoir comment envoyer un clip vidéo vers un autre portable ou une adresse électronique, veuillez consulter la section "Envoi de messages", page 107.

Suppression de clips vidéo

Pour obtenir des instructions, veuillez consulter la section "Suppression d'un fichier de clip vidéo", page 108.

Messages (M 4)

Votre portable vous permet d'envoyer et de recevoir des SMS et des MMS et de recevoir des notifications WAP.

MMS (M 4-2)







A propos des messages multimédia











Le service MMS (Multimedia Messaging Service) vous permet d'envoyer et de recevoir des MMS accompagnés d'images, de photographies, de sons, d'animations ou de clips vidéo.

Remarque

- Selon votre réseau, certaines fonctions MMS risquent de ne pas être toujours disponibles. Pour plus d'informations, contactez votre opérateur réseau.
- *Les fichiers MP3 ne peuvent pas être envoyés sous forme de pièce jointe à un message.*

Création d'un MMS (M 4-2-1)





1. Appuyez sur  lorsque le portable est en mode Veille.
2. Appuyez sur  ou sur  pour sélectionner "MMS", puis sur  pour valider la sélection.
3. Appuyez sur  ou sur  pour sélectionner "Créer message", puis sur  pour valider la sélection.

4. Rédigez le message, puis appuyez sur .
5. Entrez le numéro de téléphone ou l'adresse électronique du destinataire, puis appuyez sur .
Si vous souhaitez sélectionner le numéro de téléphone ou l'adresse électronique dans la liste de contacts, recherchez l'entrée souhaitée dans la liste. Appuyez sur  ou sur  pour afficher la liste de contacts. Appuyez ensuite sur  ou sur  pour sélectionner l'entrée, puis sur  pour valider la sélection. Pour en savoir plus sur la recherche d'entrées dans la liste de contacts, exécutez les étapes 2 à 4 de la section "Recherche d'un nom et d'un numéro", page 43.
6. Appuyez sur  ou sur  pour sélectionner "Envoyer", puis sur  pour valider la sélection.
Le message est placé dans la boîte de départ et expédié.
Dès que le message a été envoyé, il est transféré à la boîte Envoyé.

Remarque

- *La taille actuelle du message, qui est affichée pendant la rédaction du message, est approximative.*
- *Si un message ne peut être envoyé pour une raison quelconque, il reste dans la boîte de départ et " est affiché sur l'écran de veille.*

Pour entrer l'objet du message











1. Exécutez les étapes 1 à 5 de la section "Création d'un MMS", page 66.
2. Appuyez sur  ou sur  pour sélectionner "Objet", puis sur  pour valider la sélection.
3. Entrez l'objet du message, puis appuyez sur .

Remarque

- *Ce portable vous permet de saisir jusqu'à 40 caractères pour l'objet et jusqu'à 20 adresses (pour A et Cc). Toutefois, selon votre réseau, la restriction peut être plus importante. Dans ce cas, vous risquez de ne pas pouvoir envoyer de MMS. Pour plus d'informations, contactez votre opérateur réseau.*

Pour envoyer un MMS carte de vœux











Votre portable contient des modèles de cartes de vœux, composés d'une image et d'un enregistrement vocal, qui facilitent leur création.

1. Exécutez les étapes 1 à 3 de la section "Création d'un MMS", page 66.
2. Appuyez sur  [Options] pour afficher le menu Options.
3. Appuyez sur  ou sur  pour sélectionner "Cartes de vœux", puis sur  ou sur  [Choisir] pour valider la sélection.
Un écran de confirmation vous demande si vous souhaitez éliminer le texte actuellement affiché.
4. Appuyez sur  [Oui] pour confirmer.
Pour annuler la suppression, appuyez sur  [Non] à l'étape 4.
5. Appuyez sur  ou sur  pour sélectionner la carte que vous souhaitez envoyer, puis sur  pour valider la sélection.
6. Exécutez les étapes 4 à 6 de la section "Création d'un MMS", page 66.

Remarque





- *Si vous sélectionnez "Cartes de vœux", les messages ou les images que vous avez saisis ou joints sont supprimés. Pour éviter cette suppression, sélectionnez d'abord "Cartes de vœux", puis saisissez ensuite les messages.*









Pour ajouter des destinataires

1. Exécutez les étapes 1 à 5 de la section "Création d'un MMS", page 66.
2. Appuyez sur  ou sur  pour sélectionner "Ajouter destinataire", puis sur  pour valider la sélection.
3. Appuyez sur  ou sur  pour sélectionner "A" afin d'ajouter des destinataires ou "Cc" afin d'envoyer une copie du MMS à d'autres destinataires, puis sur  pour valider la sélection.
4. Appuyez sur  ou sur  pour sélectionner le numéro dans la liste, puis sur  pour valider la sélection.
5. Entrez le numéro de téléphone ou l'adresse électronique des autres destinataires, puis appuyez sur .
6. Appuyez deux fois sur  [Retour].

Pour utiliser les modèles de texte



Pour en savoir plus sur la création de modèles de texte, veuillez consulter la section page 109.

1. Exécutez les étapes 1 à 3 de la section "Création d'un MMS", page 66.
2. Appuyez sur , ,  ou sur  pour placer le curseur à l'endroit où vous souhaitez insérer le modèle.

3. Appuyez sur  [Options] pour afficher le menu Options.
4. Appuyez sur  ou sur  pour sélectionner "Modèles texte", puis sur  ou sur  [Choisir] pour valider la sélection.
5. Appuyez sur  ou sur  pour sélectionner le modèle dans la liste, puis sur  pour valider la sélection.

Pour enregistrer un message dans la boîte Brouillon













Vous pouvez enregistrer un message temporairement dans la boîte Brouillon pour l'envoyer ultérieurement.

1. Exécutez les étapes 1 à 5 de la section "Création d'un MMS", page 66.
2. Appuyez sur  ou sur  pour sélectionner "Sauvegarder", puis sur  pour enregistrer le message dans la boîte Brouillon.











Remarque

- Vous pouvez l'envoyer plus tard en suivant les instructions de la section "Enregistrement de messages dans la boîte Brouillon", page 71.

Activation ou désactivation du diaporama

1. Appuyez sur  lorsque le portable est en mode Veille.
2. Appuyez sur  ou sur  pour sélectionner "MMS", puis sur  pour valider la sélection.
3. Appuyez sur  ou sur  pour sélectionner "Paramètres", puis sur  pour valider la sélection.
4. Appuyez sur  ou sur  pour sélectionner "Diaporama", puis sur  pour valider la sélection.
5. Appuyez sur  ou sur  pour sélectionner "Oui" ou "Non", puis sur  pour valider la sélection.

Si vous sélectionnez "Oui"

- Vous pouvez créer des messages intégrant jusqu'à 10 diapos. Chaque diapo peut inclure une photo, un fichier son et du texte contenant jusqu'à 1000 caractères (le tout ne dépassant pas la limite de 30 Ko ou 100 Ko autorisée pour le message).
 - Pour ajouter une diapo lorsqu'il y en a déjà une seule:
 1. Appuyez sur  [Options] pour afficher le menu Options.
 2. Appuyez sur  ou sur  pour sélectionner "Ajouter une diapo", puis appuyez sur  ou sur  [Choisir] pour valider la sélection.
- Pour effectuer des opérations impliquant plusieurs diapos:
1. Appuyez sur  [Options] pour afficher le menu Options.
 2. Appuyez sur  ou sur  pour sélectionner "Contrôle diapo", puis appuyez sur  ou sur  [Choisir] pour valider la sélection.

Les options de diapo disponibles sont:

Ajouter: permet d'ajouter une diapositive.

Supprimer: permet de supprimer la diapositive active.

Précédente: permet d'afficher la diapositive précédente.

Suivant: permet d'afficher la diapositive suivante.







- Les données EVA (fichiers e-Animation) et les clips vidéo ne peuvent pas être joints en tant que données de diapositives à un message.













Si vous sélectionnez "Non"

- Il est possible de joindre jusqu'à 20 photos, sons ou clips vidéo et jusqu'à 2000 caractères de texte (le tout ne dépassant pas la limite de 30 Ko ou 100 Ko autorisée pour le message).

Insertion de données jointes









Vous pouvez envoyer des photos, des sons et des clips vidéo enregistrés dans la mémoire du téléphone, en les joignant à un MMS. Pour joindre des clips vidéo, vous devez régler "Diaporama" sur "Non".





1. Appuyez sur  lorsque le portable est en mode Veille.
2. Appuyez sur  ou sur  pour sélectionner "MMS", puis sur  pour valider la sélection.
3. Appuyez sur  ou sur  pour sélectionner "Créer message", puis sur  pour valider la sélection.

4. Appuyez sur  [Options] pour afficher le menu Options.
5. Appuyez sur  ou sur  pour sélectionner "Photo", "Son" ou "Clip vidéo", puis sur  ou sur  [Choisir] pour valider la sélection.
6. Appuyez sur  ou sur  pour sélectionner "Mémoire du téléphone" ou "Carte mémoire", puis sur  pour valider la sélection.
7. Appuyez sur  ou sur  pour sélectionner le nom du fichier que vous souhaitez joindre, puis sur  pour valider la sélection.
L'image/son/clip vidéo sélectionné est joint.
Lorsque vous avez terminé, appuyez sur  [Retour] pour revenir à l'écran de création du message.









Pour ajouter les données jointes

Vous ne pouvez exécuter les opérations suivantes que lorsque le diaporama est désactivé.



















1. Exécutez les étapes 1 à 5 de la section "Insertion de données jointes", page 69.
La liste des données jointes s'affiche.
2. Appuyez sur  [Options] pour afficher le menu Options.
3. Appuyez sur  ou sur  pour sélectionner "Ajouter photo", "Ajouter son" ou "Ajouter clip vidéo", puis sur  ou sur  [Choisir] pour valider la sélection.
4. Appuyez sur  ou sur  pour sélectionner "Mémoire du téléphone" ou "Carte mémoire", puis sur  pour valider la sélection.

5. Appuyez sur  ou sur  pour sélectionner le nom du fichier que vous souhaitez joindre, puis sur .
6. Appuyez sur  [Retour].

Pour supprimer les données jointes

1. Exécutez les étapes 1 à 5 de la section "Insertion de données jointes", page 69.
La liste des données jointes s'affiche.
2. Appuyez sur  ou sur  pour sélectionner le nom du fichier que vous souhaitez retirer, puis sur  [Options].
3. Appuyez sur  ou sur  pour sélectionner "Supprimer", puis sur  ou sur  [Choisir] pour valider la sélection.
4. Appuyez sur  [Oui].
Pour annuler la suppression, appuyez sur  [Non] à l'étape 4.

Enregistrement de messages dans la boîte Brouillon

1. Appuyez sur  lorsque le portable est en mode Veille.
2. Appuyez sur  ou sur  pour sélectionner "MMS", puis sur  pour valider la sélection.
3. Appuyez sur  ou sur  pour sélectionner "Brouillon", puis sur  pour valider la sélection.
4. Appuyez sur  ou sur  pour sélectionner le message que vous souhaitez envoyer dans la boîte Brouillon, puis sur  [Options].
Le menu Options s'affiche.
5. Appuyez sur  ou sur  pour sélectionner "Modifier", puis sur  ou sur  [Choisir] pour valider la sélection.
6. Modifiez le message, puis appuyez sur .
7. Modifiez le numéro de téléphone ou l'adresse électronique des destinataires, puis appuyez sur .
8. Appuyez sur  ou sur  pour sélectionner "Envoyer", puis sur  pour valider la sélection.

Remarque













- Les instructions de l'étape 6 ne vous permettent pas de modifier un message avec diaporama qui a été créé sur un autre portable. Allez à l'étape 7.

Lecture des MMS







Les messages que vous recevez sont stockés dans la Boîte de réception.

Messages entrants

Le témoin MMS () apparaît lorsque vous recevez un message.









1. Appuyez sur  lorsque le portable est en mode Veille.
2. Appuyez sur  ou sur  pour sélectionner "MMS", puis sur  pour valider la sélection.
3. Appuyez sur  ou sur  pour sélectionner "Boîte de réception", puis sur  pour valider la sélection.
Les messages marqués d'un trombone possèdent une pièce jointe.
4. Appuyez sur  ou sur  pour sélectionner le message que vous souhaitez afficher, puis sur  pour valider la sélection.
Le message s'affiche.
5. Faites défiler l'écran en appuyant sur  ou sur  pour lire le message.
6. Lorsque vous avez terminé la lecture, appuyez sur .











Pour vérifier le numéro de téléphone ou l'adresse électronique de l'expéditeur et du destinataire

1. Exécutez les étapes 1 à 3 de la section "Messages entrants", page 71.
2. Appuyez sur  ou sur  pour sélectionner le message souhaité, puis sur  [Options] pour afficher le menu Options.
3. Appuyez sur  ou sur  pour sélectionner "Détails", puis sur  ou sur  [Choisir] pour valider la sélection.

Le numéro de téléphone ou l'adresse électronique de l'expéditeur, ainsi que l'heure, la date, l'objet et la taille du message s'affichent.

Réponse à un message à partir de la boîte de réception















1. Appuyez sur  lorsque le portable est en mode Veille.
2. Appuyez sur  ou sur  pour sélectionner "MMS", puis sur  pour valider la sélection.
3. Appuyez sur  ou sur  pour sélectionner "Boîte de réception", puis sur  pour valider la sélection.
4. Choisissez le message auquel vous souhaitez répondre en appuyant sur  ou sur .

5. Appuyez sur  [Options] pour afficher le menu Options.
6. Appuyez sur  ou sur  pour sélectionner "Répondre", puis sur  ou sur  [Choisir] pour valider la sélection.
7. Rédigez le message.
Pour en savoir plus sur la saisie de caractères, veuillez consulter la section "Saisie de caractères", page 32.
8. Appuyez sur .
Le numéro de téléphone ou l'adresse électronique du destinataire est automatiquement inséré dans le numéro ou l'adresse de l'expéditeur.
9. Appuyez sur .
L'objet est automatiquement inséré dans le champ "Objet", précédé de l'inscription "Re:".
10. Appuyez sur  ou sur  pour sélectionner "Envoyer", puis sur  pour valider la sélection.

Conseil

- Vous pouvez répondre à tous les destinataires d'un message sélectionné en choisissant "Répondre à tous" à l'étape 6.













Transfert d'un message

1. Exécutez les étapes 1 à 3 de la section "Réponse à un message à partir de la boîte de réception", page 72.
2. Choisissez le message que vous souhaitez faire suivre en appuyant sur  ou sur .
3. Appuyez sur  [Options] pour afficher le menu Options.
4. Appuyez sur  ou sur  pour sélectionner "Transférer", puis sur  pour valider la sélection.
5. Entrez le numéro de téléphone ou l'adresse électronique du destinataire, puis appuyez sur .
Si vous souhaitez sélectionner le numéro de téléphone ou l'adresse électronique dans la liste de contacts, recherchez l'entrée souhaitée dans la liste. Appuyez sur  ou sur  pour afficher la liste de contacts. Appuyez ensuite sur  ou sur  pour sélectionner l'entrée, puis sur  pour valider la sélection. Pour en savoir plus sur la recherche d'entrées dans la liste de contacts, exécutez les étapes 2 à 4 de la section "Recherche d'un nom et d'un numéro", page 43.
6. Appuyez sur  ou sur  pour sélectionner "Envoyer", puis sur  pour valider la sélection.

Remarque

- Lors de la transmission d'un message accompagné de données jointes, ces données sont également transmises. Toutefois, si le téléphone détecte des données protégées par copyright, celles-ci ne seront pas envoyées.
- L'objet initial est automatiquement inséré dans le champ "Objet", précédé de l'inscription "Fw:". Le message et l'objet d'origine ne sont pas modifiables.



Modification d'un message

1. Exécutez les étapes 1 à 3 de la section "Réponse à un message à partir de la boîte de réception", page 72.
2. Appuyez sur  ou sur  pour sélectionner le message que vous souhaitez modifier.
3. Appuyez sur  [Options] pour afficher le menu Options.
4. Appuyez sur  ou sur  pour sélectionner "Modifier", puis sur  ou sur  [Choisir] pour valider la sélection.
5. Modifiez le message, puis appuyez sur .
6. Entrez le numéro de téléphone ou l'adresse électronique du destinataire, puis appuyez sur .
7. Appuyez sur  ou sur  pour sélectionner "Envoyer", puis sur  pour valider la sélection.

Remarque











- Il est impossible de modifier les messages s'ils contiennent des données particulières telles qu'un diaporama, XHTML, des copyrights ou des formats inconnus.

Enregistrement du numéro de téléphone ou de l'adresse électronique d'un expéditeur dans la liste de contacts

1. Exécutez les étapes 1 à 5 de la section "Réponse à un message à partir de la boîte de réception", page 72.
2. Appuyez sur  ou sur  pour sélectionner "Enreg. dans contacts", puis sur  pour valider la sélection. Pour en savoir plus sur la saisie de noms, veuillez consulter la section "Ajouter un nouveau contact", page 39.

Récupération de MMS

Lorsque  apparaît dans la boîte de réception, vous pouvez effectuer les opérations suivantes.











1. Exécutez les étapes 1 et 2 de la section "Création d'un MMS", page 66.
2. Appuyez sur  ou sur  pour sélectionner "Boîte de réception", puis sur  pour valider la sélection.
3. Choisissez la notification que vous souhaitez télécharger en appuyant sur  ou sur .
4. Appuyez sur  [Options] pour afficher le menu Options.
5. Appuyez sur  ou sur  pour sélectionner "Télécharger", puis sur  ou sur  [Choisir] pour valider la sélection.

Conseil











- Vous pouvez appuyer sur  au lieu d'exécuter les étapes 4 et 5 pour lancer le téléchargement.

Ré-expédition d'un message dans la boîte de départ

Si un message ne peut être envoyé pour une raison quelconque, il reste dans la boîte de départ. Vous pouvez alors l'expédier à nouveau.















1. Exécutez les étapes 1 et 2 de la section "Création d'un MMS", page 66.
2. Appuyez sur  ou sur  pour sélectionner "Boîte départ", puis sur  pour valider la sélection.
3. Appuyez sur  ou sur  pour sélectionner dans la boîte Départ le message que vous souhaitez envoyer, puis sur  [Options].
4. Appuyez sur  ou sur  pour sélectionner "Renvoyer", puis sur  ou sur  [Choisir] pour valider la sélection.

Confirmation de l'arrivée d'un avis de remise

1. Exécutez les étapes 1 et 2 de la section "Création d'un MMS", page 66.
2. Appuyez sur  ou sur  pour sélectionner "Envoyé", puis sur  pour valider la sélection.
3. Appuyez sur  ou sur  pour sélectionner le message dont vous souhaitez confirmer l'avis de remise, puis sur  [Options] pour afficher le menu Options.
4. Appuyez sur  ou sur  pour sélectionner "Avis de remise", puis sur  ou sur  [Choisir] pour valider la sélection.

Ce menu n'est disponible que pour les messages envoyés dont l'option "Avis de remise" est réglée sur "Oui". Pour en savoir plus sur la sélection des avis de remise, veuillez consulter la section "Configuration du service MMS", page 76.

Suppression d'un message

1. Exécutez les étapes 1 et 2 de la section "Création d'un MMS", page 66.
2. Appuyez sur  ou sur  pour sélectionner "Boîte de réception", "Envoyé", "Brouillon" ou "Boîte départ", puis sur  pour valider la sélection.
3. Appuyez sur  ou sur  pour sélectionner le message que vous souhaitez supprimer, puis sur  [Options]. Le menu Options s'affiche.
4. Appuyez sur  ou sur  pour sélectionner "Supprimer", puis sur  ou sur  [Choisir] pour valider la sélection.
5. Appuyez sur  ou sur  pour sélectionner "Un message", puis sur  pour valider la sélection.
6. Appuyez sur  [Oui].



Le message sélectionné est supprimé.

Pour annuler la suppression, appuyez sur  [Non] à l'étape 6.











Remarque

- Vous ne pouvez pas supprimer les messages verrouillés.

Conseil





- Pour supprimer tous les messages du dossier sélectionné, appuyez sur  ou sur  pour sélectionner "Tous les messages". Appuyez ensuite sur  pour valider la sélection à l'étape 5.

Pour verrouiller un message

1. Exécutez les étapes 1 et 2 de la section "Création d'un MMS", page 66.
2. Appuyez sur  ou sur  pour sélectionner "Boîte de réception" ou "Envoyé", puis sur  pour valider la sélection.
3. Appuyez sur  ou sur  pour sélectionner le message que vous souhaitez verrouiller, puis sur  [Options]. Le menu Options s'affiche.
4. Appuyez sur  ou sur  pour sélectionner "Verr./Déverr.", puis sur  ou sur  [Choisir] pour valider la sélection.

Passage d'un appel à l'expéditeur d'un message











Vous pouvez appeler l'expéditeur d'un message présent dans la boîte de réception dont l'adresse (De) est le numéro de téléphone.

1. Exécutez les étapes 1 à 3 de la section "Réponse à un message à partir de la boîte de réception", page 72.
2. Appuyez sur  [Options] pour afficher le menu Options.
3. Appuyez sur  ou sur  pour sélectionner "Appeler", puis sur  ou sur  [Choisir] pour valider la sélection.

Conseil

- *Vous pouvez appuyer sur  au lieu d'exécuter les étapes 2 et 3 pour passer un appel.*

Configuration du service MMS

1. Appuyez sur  lorsque le portable est en mode Veille.
2. Appuyez sur  ou sur  pour sélectionner "MMS", puis sur  pour valider la sélection.
3. Appuyez sur  ou sur  pour sélectionner "Paramètres", puis sur  pour valider la sélection.
4. Appuyez sur  ou sur  pour sélectionner une option, puis sur  pour valider la sélection.

Les options disponibles sont:

- Itin. téléchargement:
Diffère le téléchargement des MMS lorsque le portable est hors de portée de votre réseau.
- Avis remise autorisé:
Active l'avis de remise à la réception d'un message doté de cette fonction.
- Refus anonyme:
Rejette les messages provenant d'une source inconnue ou non spécifiée.
- Suppression auto:
Supprime automatiquement le message le plus ancien lorsque les dossiers "Boîte de réception", "Envoyé" ou "Les deux" sont pleins.

- Diaporama:
Active le diaporama lors de l'envoi d'un message.
- Taille du message:
Définit la taille de message maximale autorisée pour l'envoi.
- Menu élargi
 - Priorité:
Attribue un ordre de priorité aux messages rédigés.
 - Avis de remise:
Active l'avis de remise.
 - Heure d'expiration:
Règle l'heure d'expiration pour un message à stocker sur le serveur.
 - Affich. expéditeur:
Affiche les informations relatives à l'expéditeur.
 - Intervalle diapo:
Règle l'heure d'affichage du diaporama lors de l'envoi d'un message.
- 5. Modifiez les options souhaitées.
- 6. Lorsque vous avez terminé, appuyez sur  [Retour].

SMS (M 4-3)

A propos des messages texte

Le service SMS permet d'envoyer des messages texte comportant jusqu'à 1024 caractères à d'autres utilisateurs GSM.









Pour utiliser des SMS avec votre portable

Il est possible de composer des messages comportant plus de 160 caractères. Lors de l'envoi, ces messages sont tronqués. Si le portable du destinataire le permet, les différents tronçons sont re-associés à la réception. Sinon, votre message apparaît sous forme d'une série de messages de 152 caractères.

Vous pouvez envoyer ou recevoir des SMS même lorsque vous êtes en communication.













Vous pouvez également utiliser des modèles de texte pour composer des SMS.

Création d'un SMS (M 4-3-1)





1. Appuyez sur  lorsque le portable est en mode Veille.
2. Appuyez sur  ou sur  pour sélectionner "SMS", puis sur  pour valider la sélection.
3. Appuyez sur  ou sur  pour sélectionner "Créer message", puis sur  pour valider la sélection.
4. Rédigez le message.
Pour en savoir plus sur la saisie de caractères, veuillez consulter la section "Saisie de caractères", page 32.
5. Appuyez sur .

Pour utiliser les modèles de texte









Pour en savoir plus sur la création de modèles de texte, veuillez consulter la section "Modèles de texte", page 109.

1. Exécutez les étapes 1 à 3 de la section "Création d'un SMS".
2. Sur l'écran de saisie de texte, appuyez sur , ,  ou sur  pour placer le curseur à l'endroit où vous souhaitez insérer le modèle.
3. Appuyez sur  [Options] pour afficher le menu Options.
4. Appuyez sur  ou sur  pour sélectionner "Modèles texte", puis sur  ou sur  [Choisir] pour valider la sélection.
5. Appuyez sur  ou sur  pour sélectionner le modèle dans la liste, puis sur  pour valider la sélection.

Pour enregistrer le message dans la boîte Brouillon

1. Exécutez les étapes 1 à 5 de la section "Création d'un SMS".
2. Entrez le numéro de téléphone du destinataire, puis appuyez sur .
3. Appuyez sur  ou sur  pour sélectionner "Sauvegarder", puis sur  pour valider la sélection.



Envoi d'un message



1. Appuyez sur  lorsque le portable est en mode Veille.
2. Appuyez sur  ou sur  pour sélectionner "SMS", puis sur  pour valider la sélection.
3. Appuyez sur  ou sur  pour sélectionner "Créer message", puis sur  pour valider la sélection.
4. Rédigez le message.
Pour en savoir plus sur la saisie de caractères, veuillez consulter la section "Saisie de caractères", page 32.
5. Appuyez sur .

6. Entrez le numéro de téléphone du destinataire, puis appuyez sur .



Vous pouvez sélectionner le numéro de téléphone dans la liste de contacts en recherchant l'entrée correspondante.

Appuyez sur  ou sur  pour afficher la liste de contacts.









Appuyez ensuite sur  ou sur  pour sélectionner l'entrée, puis sur  pour valider la sélection. Pour en savoir plus sur la recherche d'entrées dans la liste de contacts, veuillez exécuter les étapes 2 à 4 de la section "Recherche d'un nom et d'un numéro", page 43.

7. Appuyez sur  ou sur  pour sélectionner "Envoyer", puis sur  pour valider la sélection. Le portable commence la procédure et le SMS est envoyé. Dès que le message a été envoyé, il est enregistré dans la boîte Envoyé.

Remarque

- Lorsque vous envoyez un message de plus de 160 caractères, le message de confirmation apparaît. Appuyez sur  [Oui] pour confirmer l'envoi ou sur  [Non] pour l'annuler.

Pour ajouter des destinataires



1. Exécutez les étapes 1 à 6 de la section "Envoi d'un message", page 78.
2. Appuyez sur  ou sur  pour sélectionner "Ajouter destinataire", puis sur  pour valider la sélection.
3. Appuyez sur  ou sur  pour sélectionner le chiffre correspondant au numéro de téléphone du destinataire, puis sur  pour valider la sélection.
4. Entrez le numéro de téléphone, puis appuyez sur .
5. Lorsque vous avez terminé, appuyez sur  [Retour].



Suivez la procédure à partir de l'étape 7 de la section "Envoi d'un message", page 78.





Lecture des SMS

Messages entrants







L'indicateur SMS () s'affiche lorsque vous recevez un message.

1. Lorsque vous recevez un SMS, appuyez sur  alors que le portable est en mode Veille.
2. Choisissez le message que vous souhaitez lire en appuyant sur  ou sur .





Le numéro de téléphone de l'expéditeur et une partie du message apparaissent. Lorsque le numéro de téléphone de l'expéditeur est enregistré dans la liste de contacts, c'est le nom de l'expéditeur qui apparaît et non le numéro de téléphone. Les messages qui n'ont pas été lus sont signalés par "". Si la boîte de réception, la boîte Envoyé ou la boîte Brouillon est pleine, "" est affiché. Supprimez les messages superflus.

3. Appuyez sur .
4. Faites défiler l'écran en appuyant sur  ou sur  pour lire le message.
5. Lorsque vous avez terminé la lecture, appuyez sur .

Réponse à l'expéditeur

1. Exécutez les étapes 1 à 3 de la section "Lecture des SMS".
 2. Appuyez sur  [Options] pour afficher le menu Options.
 3. Appuyez sur  ou sur  pour sélectionner "Répondre", puis sur  ou sur  [Choisir] pour valider la sélection.
 4. Rédigez le message.
Pour en savoir plus sur la saisie de caractères, veuillez consulter la section "Saisie de caractères", page 32.
 5. Appuyez sur .
- Suivez la procédure à partir de l'étape 6 de la section "Envoi d'un message", page 78.









Passage d'un appel à l'expéditeur du message

1. Exécutez les étapes 1 à 3 de la section "Lecture des SMS", page 80.
2. Appuyez sur  [Options] pour afficher le menu Options.
3. Appuyez sur  ou sur  pour sélectionner "Appeler", puis sur  ou sur  [Choisir] pour valider la sélection.

Conseil













- Vous pouvez appuyer sur  au lieu d'exécuter les étapes 2 et 3 pour passer un appel.

Transfert d'un message















1. Exécutez les étapes 1 à 3 de la section "Lecture des SMS", page 80.
2. Appuyez sur  [Options] pour afficher le menu Options.
3. Appuyez sur  ou sur  pour sélectionner "Transférer", puis sur  ou sur  [Choisir] pour valider la sélection.
4. Entrez le numéro de téléphone du destinataire, puis appuyez sur .
Pour en savoir plus sur la recherche d'entrées dans la liste de contacts, exécutez les étapes 1 à 4 de la section "Recherche d'un nom et d'un numéro", page 43.
5. Appuyez sur  ou sur  pour sélectionner "Envoyer", puis sur  pour valider la sélection.

6. Suivez la procédure à partir de l'étape 7 de la section "Envoi d'un message", page 78.
Le portable commence la procédure et le SMS est envoyé.



Modification d'un message

1. Exécutez les étapes 1 et 2 de la section "Création d'un SMS", page 78.
2. Appuyez sur  ou sur  pour sélectionner "Boîte de réception", "Envoyé" ou "Brouillon", puis sur  pour valider la sélection.
3. Appuyez sur  ou sur  pour sélectionner le message que vous souhaitez modifier, puis sur  pour valider la sélection.
4. Appuyez sur  [Options] pour afficher le menu Options.
5. Appuyez sur  ou sur  pour sélectionner "Modifier", puis sur  ou sur  [Choisir] pour valider la sélection.
6. Modifiez le message, puis appuyez sur .
Suivez la procédure à partir de l'étape 6 de la section "Envoi d'un message", page 78.

Suppression d'un message















1. Exécutez les étapes 1 et 2 de la section "Création d'un SMS", page 78.
2. Appuyez sur  ou sur  pour sélectionner "Boîte de réception", "Envoyé" ou "Brouillon", puis sur  pour valider la sélection.
3. Appuyez sur  ou sur  pour sélectionner le message que vous souhaitez supprimer, puis sur  [Options].
Le menu Options s'affiche.
4. Appuyez sur  ou sur  pour sélectionner "Supprimer", puis sur  ou sur  [Choisir] pour valider la sélection.
5. Appuyez sur  ou sur  pour sélectionner "Un message", puis sur  pour valider la sélection.
6. Appuyez sur  [Oui].
Le message sélectionné est supprimé.
Pour annuler la suppression, appuyez sur  [Non] à l'étape 6.

Conseil

- Pour supprimer tous les messages du dossier sélectionné, appuyez sur  ou sur  pour sélectionner "Tous les messages". Appuyez ensuite sur  pour valider la sélection à l'étape 4.

Extraction des numéros de téléphone à partir des messages reçus et passage d'un appel

Vous pouvez effectuer un appel en utilisant le numéro de téléphone intégré au SMS reçu.













1. Exécutez les étapes 1 et 2 de la section "Lecture des SMS", page 80.
2. Appuyez sur  [Options] pour afficher le menu Options.
3. Appuyez sur  ou sur  pour sélectionner "Extraire numéros", puis sur  ou sur  [Choisir] pour valider la sélection.
Les numéros de téléphone intégrés au message s'affichent.
4. Appuyez sur  ou sur  pour sélectionner le numéro souhaité, puis sur  [Options] pour afficher le menu Options.
5. Appuyez sur  ou sur  pour sélectionner "Passer appel", puis sur  pour valider la sélection.
Pour enregistrer ce numéro de téléphone dans la liste de contacts, appuyez sur  ou sur  pour sélectionner "Enreg. dans contacts", puis sur  pour valider la sélection.
Pour en savoir plus sur la saisie de noms, veuillez consulter la section "Ajouter un nouveau contact", page 39.

Conseil

- Lorsque vous sélectionnez "Enreg. dans contacts" à l'étape 3, l'écran de saisie du numéro de téléphone s'affiche, avec numéro de l'expéditeur déjà inscrit. Pour en savoir plus sur la saisie de noms, veuillez consulter la section "Ajouter un nouveau contact", page 39.

Configuration du service SMS (M 4-3-5)







Pour configurer l'adresse du centre de message

1. Appuyez sur  lorsque le portable est en mode Veille.
2. Appuyez sur  ou sur  pour sélectionner "SMS", puis sur  pour valider la sélection.
3. Appuyez sur  ou sur  pour sélectionner "Paramètres", puis sur  pour valider la sélection.
4. Appuyez sur  ou sur  pour sélectionner "Centre de messages", puis sur  pour valider la sélection.
5. Entrez le numéro du centre +41 79 4999 000.
Si vous souhaitez entrer un indicatif de pays pour un message destiné à un numéro international, appuyez sur  et maintenez la touche enfoncée jusqu'à ce que le signe "+" apparaisse.
6. Appuyez sur .







Durée de vie des messages

Indique le nombre de jours et d'heures pendant lesquels un message envoyé peut rester en attente de remise à son destinataire.







Au cours de cette période, le centre de messages continuera ses tentatives d'envoi au destinataire.

1. Exécutez les étapes 1 à 3 de la section "Configuration du service SMS".
2. Appuyez sur  ou sur  pour sélectionner "Durée de vie msg", puis sur  pour valider la sélection.
3. Appuyez sur  ou sur  pour sélectionner la période de validité, puis sur  pour valider la sélection.

Format du message

1. Exécutez les étapes 1 à 3 de la section "Configuration du service SMS".
2. Appuyez sur  ou sur  pour sélectionner "Format de message", puis sur  pour valider la sélection.
3. Appuyez sur  ou sur  pour sélectionner le format du message, puis sur  pour valider la sélection.

Type de connexion







1. Exécutez les étapes 1 à 3 de la section "Configuration du service SMS", page 83.
2. Appuyez sur  ou sur  pour sélectionner "Type de connexion", puis sur  pour valider la sélection.
3. Appuyez sur  ou sur  pour sélectionner le type de connexion, puis sur  pour valider la sélection.

Optimisation

Lorsque cette option est réglée sur "Oui" (par défaut), les caractères à deux octets, telles que les lettres accentuées, sont convertis en caractères à un octet et envoyés.

Lorsqu'elle est réglée sur "Non", les caractères à deux octets sont envoyés tels quels.

Notez que vous risquez d'être facturé doublement pour les caractères à deux octets envoyés par SMS lorsque l'optimisation est réglée sur "Non".











1. Exécutez les étapes 1 à 3 de la section "Configuration du service SMS", page 83.
2. Appuyez sur  ou sur  pour sélectionner "Optimisation", puis sur  pour valider la sélection.
3. Appuyez sur  ou sur  pour sélectionner "Oui" ou "Non", puis sur  pour valider la sélection.

Cell Broadcast (M 4-7)





Vous pouvez recevoir des messages diffusés, publicitaires ou généraux, tels que les prévisions météo et les informations sur le trafic routier. Ces informations sont envoyées aux abonnés dans certains réseaux.

Sur certains réseaux de téléphonie mobile, cette fonction n'est pas disponible. Pour plus d'informations, contactez votre opérateur réseau.

Activation/désactivation des messages diffusés (M 4-7-1)

















1. Appuyez sur  lorsque le portable est en mode Veille.
2. Appuyez sur  ou sur  pour sélectionner "Cell Broadcast", puis sur  pour valider la sélection.
3. Appuyez sur  ou sur  pour sélectionner "Oui/Non", puis sur  pour valider la sélection.
4. Appuyez sur  ou sur , pour sélectionner "Oui" afin d'activer la diffusion des messages ou "Non" afin de les désactiver, puis sur  pour valider la sélection.

Lecture de messages diffusés (M 4-7-2)

1. Lorsque vous recevez un message diffusé, appuyez sur .
2. Faites défiler l'écran en appuyant sur  ou sur  pour lire le message.
3. Lorsque vous avez terminé la lecture, appuyez sur .

Abonnement aux messages diffusés (M 4-7-3)

Sélectionnez la page du message diffusé qui vous intéresse.









1. Appuyez sur  lorsque le portable est en mode Veille.
2. Appuyez sur  ou sur  pour sélectionner "Cell Broadcast", puis sur  pour valider la sélection.
3. Appuyez sur  ou sur  pour sélectionner "Paramètres", puis sur  pour valider la sélection.
4. Appuyez sur  ou sur  pour sélectionner "Définir sujets", puis sur  pour valider la sélection.
5. Appuyez sur  ou sur  pour sélectionner "Ajouter/Supprimer", puis sur  pour ajouter le canal.
6. Appuyez sur  ou sur  pour sélectionner la page, puis sur  pour valider la sélection.
7. Appuyez sur  [Retour].

Conseil

- Si la page souhaitée ne figure pas dans la liste qui apparaît à l'étape 6, sélectionnez "Créer sujet" à l'étape 5, puis entrez le code du sujet pour ajouter une page. Pour en savoir plus sur les codes de sujet, veuillez consulter votre fournisseur d'accès.

Définition des langues

Cette fonction vous permet de sélectionner votre langue préférée pour l'affichage des messages diffusés.

1. Exécutez les étapes 1 à 3 de la section "Abonnement aux messages diffusés".
2. Appuyez sur  ou sur  pour sélectionner "Langue", puis sur  pour valider la sélection.
La langue actuelle s'affiche.
3. Appuyez sur .
- La liste des langues s'affiche.
4. Appuyez sur  ou sur  pour sélectionner la langue souhaitée, puis appuyez sur  pour valider la sélection.
5. Appuyez sur  [Retour] pour quitter.

Info secteur (M 4-8)







L'info secteur est un message d'information envoyé par les opérateurs à tous les abonnés dans certaines régions.

Lorsque vous recevez une info secteur, le message (code régional) est affiché sur l'écran de veille.

Remarque

- *Sur certains réseaux de téléphonie mobile, cette fonction n'est pas disponible. Pour plus d'informations, contactez votre opérateur réseau.*

Activation/désactivation de l'info secteur

1. Appuyez sur  lorsque le portable est en mode Veille.
2. Appuyez sur  ou sur  pour sélectionner "Info secteur", puis sur  pour valider la sélection.
3. Appuyez sur  ou sur  pour sélectionner "Oui" ou "Non", puis sur  pour valider la sélection.

Remarque

- *Lorsque l'option Info secteur est réglée sur "Oui", le temps de veille diminue.*

Vodafone Live! (M 2)

Votre téléphone est déjà configuré pour accéder à Vodafone Live! et à Internet mobile*.

Customised for



Vodafone Live! est un nouveau portail Internet mobile qui vous ouvre la voie vers un nouveau monde d'informations, de jeux, de musique et de services.

En effet, votre téléphone utilise le système GPRS, qui est bien plus rapide que tous les précédents systèmes d'informations mobiles. De plus, la connexion est activée en permanence, ce qui signifie que vous n'avez plus besoin de composer un numéro d'accès. Vous payez uniquement les données que vous envoyez ou que vous recevez, et non votre durée de connexion.

* En cas de problèmes de connexion, veuillez contacter le service client Swisscom.

Votre portable est doté d'un navigateur WAP permettant de surfer sur Internet mobile, afin d'y trouver de nombreuses informations utiles. Normalement, les pages sont conçues pour les portables.

Votre portable est déjà configuré pour to Vodafone Live!-Site à l'aide des paramètres WAP/MMS.

BROWSER BY



OPENWAVE











Affichage du navigateur WAP

1. Appuyez sur  lorsque le portable est en mode Veille.

Pour quitter le navigateur WAP

1. Appuyez sur  pour quitter le navigateur.

Navigation dans une page WAP

-  : Déplacent la mise en surbrillance sur l'écran.
-  : Permet d'exécuter l'option affichée en bas, au centre de l'écran.
-  : Lance le menu des options du navigateur.
-  : Permet de sélectionner l'action affichée en bas, à droite de l'écran. Permet d'accéder à "Vodafone Live!" en ouvrant le navigateur.
-  (appuyez et maintenez la pression): Permet de lancer la fonction Aller à l'URL.
-  à  (appuyez et maintenez la pression): Permettent de lancer l'option Signet (WAP).
-  : Sortie (pression courte)
Eteint le portable. (Appuyez et maintenez la pression)

Menu Navigateur

Lorsque vous avez lancé le navigateur, vous pouvez accéder aux options de navigation en appuyant sur  [Options].

Le menu Navigateur contient les options suivantes:







- Choisir:
Sélectionnez l'élément que vous souhaitez afficher. Cette option n'est disponible que lorsque le lien est mis en surbrillance.
- Accueil:
Ouvre la page d'accueil que vous avez définie dans les paramètres WAP.
- Ajouter signet:
Ajoute le site actuellement affiché à votre liste de signets.
- Afficher signets:
Affiche votre liste de signets.
- Enregistrer les objets:
Enregistrer les photos, sons ou clips vidéo dans la mémoire du téléphone.
- Allez à l'URL:
Entrez l'URL du site que vous souhaitez visiter.
- Historique:
Affiche votre liste historique.

- Transférer:
Passe à l'URL suivant de la liste historique.
- Recharger page:
Actualise le contenu de la page WAP.
- Avancés...:
 - Montrer URL:
Affiche l'URL du site consulté.
 - Enregistrer page:
Enregistre la page actuellement affichée à votre liste de snapshots.
 - Snapshots:
Affiche votre liste de signets.
 - Alerte boîte Arrivée:
Affiche votre liste de messages publicitaires WAP. Vous pouvez recevoir des messages publicitaires par l'intermédiaire des services WAP. Cela signifie qu'un fournisseur d'accès envoie le contenu WAP vers votre portable, sans aucune configuration requise.
 - Paramètres:
Inclut "Téléchargements", etc.
 - Sécurité:
Définit la sécurité.
 - Effacer...:
Efface l'historique, vide la mémoire cache, etc.









- Redém. Browser:
Redémarre le navigateur.

Bookmarks





















Pour ajouter un signet

1. Appuyez sur  [Options] pour afficher le menu Options lorsque vous êtes en cours de navigation.
2. Appuyez sur  ou sur  pour sélectionner "Ajouter signet", puis sur  ou sur  [Choisir] pour valider la sélection.
3. Appuyez sur  pour enregistrer.





















Pour accéder aux pages mises en signet

1. Appuyez sur  [Options] pour afficher le menu Options lorsque vous êtes en cours de navigation.
2. Appuyez sur  ou sur  pour sélectionner "Afficher signets", puis sur  ou sur  [Choisir] pour valider la sélection.
3. Appuyez sur  ou sur  pour sélectionner le signet auquel vous souhaitez accéder, puis sur  pour valider la sélection.

Pour modifier les signets















1. Appuyez sur  [Options] pour afficher le menu Options lorsque vous êtes en cours de navigation.
2. Appuyez sur  ou sur  pour sélectionner "Afficher signets", puis sur  ou sur  [Choisir] pour valider la sélection.
3. Appuyez sur  ou sur  pour sélectionner "plus...", puis sur  pour valider la sélection.
4. Appuyez sur  ou sur  pour sélectionner le signet que vous souhaitez modifier, puis sur  [Options] pour afficher le menu Options.
5. Appuyez sur  ou sur  pour sélectionner "Détails", puis sur  ou sur  [Choisir] pour valider la sélection.
6. Modifiez le titre et appuyez sur .
7. Modifiez l'URL et appuyez sur .
8. Appuyez sur  ou sur  pour sélectionner "Enregistrer", puis sur  pour valider la sélection.

Pour supprimer des signets







1. Appuyez sur  [Options] pour afficher le menu Options lorsque vous êtes en cours de navigation.
2. Appuyez sur  ou sur  pour sélectionner "Afficher signets", puis sur  ou sur  [Choisir] pour valider la sélection.
3. Appuyez sur  ou sur  pour sélectionner "plus...", puis sur  pour valider la sélection.
4. Appuyez sur  ou sur  pour sélectionner le signet que vous souhaitez supprimer, puis sur  [Options] pour afficher le menu Options.
5. Appuyez sur  ou sur  pour sélectionner "Supprimer", puis sur  ou sur  [Choisir] pour valider la sélection.
6. Appuyez sur  [Options] pour afficher le menu Options, puis sur  ou sur  pour sélectionner "OK", et enfin sur  ou sur  [Choisir] pour valider la suppression.

Association de raccourcis aux signets des pages Web

Vous pouvez accéder rapidement aux pages Web en appuyant sur des touches de raccourci. Pour définir des raccourcis, procédez comme suit.

1. Appuyez sur  [Options] pour afficher le menu Options lorsque vous êtes en cours de navigation.
2. Appuyez sur  ou sur  pour sélectionner "Afficher signets", puis sur  ou sur  [Choisir] pour valider la sélection.
3. Appuyez sur  ou sur  pour sélectionner "plus...", puis sur  pour valider la sélection.
4. Appuyez sur  ou sur  pour sélectionner le signet que vous souhaitez modifier, puis sur  [Options] pour afficher le menu Options.
5. Appuyez sur  ou sur  pour sélectionner "Raccourcis", puis sur  ou sur  [Choisir] pour valider la sélection.

La liste des raccourcis s'affiche.

6. Appuyez sur  ou sur  pour sélectionner le numéro auquel vous souhaitez associer un raccourci, puis sur  pour valider la sélection.
La liste des signets enregistrés s'affiche.
7. Appuyez sur  ou sur  pour sélectionner le signet, puis sur  pour valider la sélection.

Mes affaires (M 6)

Le dossier Mes affaires, dans la mémoire du téléphone ou sur la carte mémoire, contient plusieurs types de données de photos, sons et clips vidéo. Les expressions de messages fréquemment utilisées et les pages (adresses) WAP auxquelles vous avez accédé sont également incluses dans le dossier Mes affaires.

Photos (M 6-1)

Il est possible de gérer les photos prises à l'aide d'un appareil-photo numérique ou les images téléchargées à partir de sites Internet.



: Images au format PNG



: Images au format JPEG



: Fichier e-Animation (NEVA)



: Images au format GIF



: Images au format BMP



: Images au format WBMP



: Images au format WPNG

Remarque

- *Le portable peut stocker environ 6 Mo de données réparties entre les dossiers Photos, Jeux & plus, Sons et Clips vidéo.*















Affichage des photos

1. Appuyez sur pour afficher le menu principal.
2. Appuyez sur , , ou sur pour sélectionner "Mes affaires", puis sur pour valider la sélection.
3. Appuyez sur ou sur pour sélectionner "Photos", puis sur pour valider la sélection.
4. Appuyez sur ou sur pour sélectionner "Mémoire du téléphone" ou "Carte mémoire", puis sur pour valider la sélection.
La liste des photos s'affiche.
5. Appuyez sur ou sur pour sélectionner le nom du fichier que vous souhaitez consulter, puis sur pour valider la sélection.
La photo sélectionnée s'affiche.
6. Lorsque vous avez terminé, appuyez sur [Retour] pour revenir à la liste.

Conseil

- *L'indicateur du type de mémoire (téléphone: ou carte mémoire:) s'affiche, de manière à ce que vous puissiez savoir quelle mémoire vous utilisez.*

Utilisation d'images comme papier peint

1. Exécutez les étapes 1 à 4 de la section "Affichage des photos", page 92.
2. Appuyez sur  ou sur  pour sélectionner le nom du fichier que vous souhaitez utiliser comme papier peint, puis sur  [Options].
Le menu Options s'affiche.
3. Appuyez sur  ou sur  pour sélectionner "Devenir papier peint", puis sur  ou sur  [Choisir] pour valider la sélection.
4. Appuyez sur  ou sur  pour sélectionner "Affichage principal" ou "Affichage externe", puis sur  pour valider la sélection.
La photo sélectionnée s'affiche.
5. Appuyez sur , ,  ou sur  pour spécifier la zone que vous souhaitez afficher, puis sur .







Conseil

- Les images au format jpeg utilisées comme papier peint sont affichées en 262 144 couleurs, en raison du traitement logiciel.











Enregistrement dans la liste de contacts

Cette option n'est disponible que pour les photos enregistrées dans la mémoire du téléphone.









1. Exécutez les étapes 1 à 4 de la section "Affichage des photos", page 92.

2. Appuyez sur  ou sur  pour sélectionner le nom du fichier que vous souhaitez ajouter à la liste des contacts, puis sur  [Options].
Le menu Options s'affiche.
3. Appuyez sur  ou sur  pour sélectionner "Ajouter aux contacts", puis sur  ou sur  [Choisir] pour valider la sélection.

Lorsque vous remplacez des données existantes dans la liste de contacts















4. Appuyez sur  ou sur  pour sélectionner "Contact Existant", puis sur  pour valider la sélection.
Si la taille de la photo est supérieure à 240 points [L] ou 320 points [H], appuyez sur , ,  ou sur  pour spécifier quelle zone vous souhaitez afficher, puis sur .
5. Appuyez sur  ou sur  pour sélectionner les données que vous souhaitez remplacer, puis sur  pour valider la sélection.

Lorsque vous enregistrez de nouvelles données dans la liste de contacts

4. Appuyez sur  ou sur  pour sélectionner "Nouveau Contact", puis sur  pour valider la sélection.
Si la taille de la photo est supérieure à 240 points [L] ou 320 points [H], appuyez sur , ,  ou sur  pour spécifier quelle zone vous souhaitez afficher, puis sur .
- Pour en savoir plus sur la saisie de noms, veuillez consulter la section "Ajouter un nouveau contact", page 39.

Retouche de photos















Pour retoucher des photos

1. Exécutez les étapes 1 à 4 de la section "Affichage des photos", page 92.
2. Appuyez sur  ou sur  pour sélectionner le nom du fichier que vous souhaitez retoucher, puis sur  [Options].
Le menu Options s'affiche.
3. Appuyez sur  ou sur  pour sélectionner "Modifier photo", puis sur  ou sur  [Choisir] pour valider la sélection.
4. Appuyez sur  ou sur  pour sélectionner "Retouche", puis sur  pour valider la sélection.
5. Appuyez sur  ou sur  pour sélectionner l'option de retouche que vous souhaitez utiliser, puis sur  pour valider la sélection.
L'option sélectionnée est confirmée sur l'écran.
6. Appuyez sur .

Remarque

- Vous pouvez retoucher les photos dont la taille est comprise entre 52 × 52 pixels minimum et 240 points [L] × 320 points [H] ou 320 points [L] × 240 points [H] maximum.























Pour ajouter une image aux photos

1. Exécutez les étapes 1 à 4 de la section "Affichage des photos", page 92.
2. Appuyez sur  ou sur  pour sélectionner le nom du fichier auquel vous souhaitez ajouter une image, puis sur  [Options].
Le menu Options s'affiche.
3. Appuyez sur  ou sur  pour sélectionner "Modifier photo", puis sur  ou sur  [Choisir] pour valider la sélection.
4. Appuyez sur  ou sur  pour sélectionner "Ajouter image", puis sur  pour valider la sélection.
5. Appuyez sur  ou sur  pour sélectionner l'image que vous souhaitez utiliser, puis sur  pour valider la sélection.
L'image sélectionnée est confirmée sur l'écran.
6. Appuyez sur .

Remarque

- Vous pouvez ajouter une image aux photos dont la taille est égale à 240 points [L] × 320 points [H] ou 320 points [L] × 240 points [H] maximum.













Pour ajouter un timbre aux photos

1. Exécutez les étapes 1 à 4 de la section "Affichage des photos", page 92.
2. Appuyez sur  ou sur  pour sélectionner le nom du fichier auquel vous souhaitez ajouter un timbre, puis sur  [Options].
Le menu Options s'affiche.
3. Appuyez sur  ou sur  pour sélectionner "Modifier photo", puis sur  ou sur  [Choisir] pour valider la sélection.
4. Appuyez sur  ou sur  pour sélectionner "Ajouter timbre", puis sur  pour valider la sélection.
5. Appuyez sur  [Timb.], puis appuyez sur  ou sur  pour sélectionner le modèle de timbre que vous souhaitez utiliser, puis sur  pour valider la sélection.
6. Appuyez sur , ,  ou sur  pour placer le curseur à l'endroit où vous souhaitez ajouter le timbre.
7. Appuyez sur  pour ajouter le timbre.
Pour ajouter d'autres timbres, répétez les étapes 5 à 7.
8. Appuyez sur  [Fin], puis sur  [Oui].
Pour annuler la suppression, appuyez sur  [Non] à l'étape 8.

Remarque

- Vous pouvez ajouter un timbre aux photos dont la taille est comprise entre 24 × 24 pixels minimum et 240 points [L] × 320 points [H] ou 320 points [L] × 240 points [H] maximum.

Pour faire pivoter des photos







1. Exécutez les étapes 1 à 4 de la section "Affichage des photos", page 92.
2. Appuyez sur  ou sur  pour sélectionner le nom du fichier que vous souhaitez faire pivoter, puis sur  [Options].
Le menu Options s'affiche.
3. Appuyez sur  ou sur  pour sélectionner "Modifier photo", puis sur  ou sur  [Choisir] pour valider la sélection.
4. Appuyez sur  ou sur  pour sélectionner "Pivoter", puis sur  pour valider la sélection.
La photo subit une rotation de 90° dans le sens inverse des aiguilles d'une montre.
Appuyez sur  [Pivoter] à nouveau pour exécuter une rotation supplémentaire de 90°.
5. Appuyez sur .

Remarque

- Vous faire pivoter les photos dont la taille est égale à 240 points [L] × 320 points [H] ou 320 points [L] × 240 points [H] maximum.

Copie ou transfert de photos

Vous pouvez copier ou transférer des photos entre la mémoire du téléphone et la carte mémoire.



1. Exécutez les étapes 1 à 4 de la section "Affichage des photos", page 92.
2. Appuyez sur  ou sur  pour sélectionner le nom du fichier que vous souhaitez copier ou déplacer.
3. Appuyez sur  [Options] pour afficher le menu Options.
4. Appuyez sur  ou sur  pour sélectionner l'option souhaitée, puis sur  ou sur  [Choisir] pour valider la sélection.

Le menu d'options varie selon la source de mémoire sélectionnée.







Mémoire du téléphone : "Copier sur la carte" ou "Transférer sur la carte"

Carte mémoire : "Copier dans le téléphone" ou "Transférer sur le téléphone"

Téléchargement de fichiers de photos (M 6-1-3)

1. Exécutez les étapes 1 à 3 de la section "Affichage des photos", page 92.
2. Appuyez sur  ou sur  pour sélectionner "Autres images", puis sur  pour valider la sélection.
Le site de téléchargement de fichiers de photos apparaît.

Modification du nom de fichier

1. Exécutez les étapes 1 à 4 de la section "Affichage des photos", page 92.
2. Appuyez sur  ou sur  pour sélectionner le nom du fichier que vous souhaitez modifier, puis sur  [Options].
Le menu Options s'affiche.
3. Appuyez sur  ou sur  pour sélectionner "Renommer", puis sur  ou sur  [Choisir] pour valider la sélection.

4. Entrez un nouveau nom de fichier.

Pour corriger le dernier caractère, appuyez brièvement sur  [Effacer].

Appuyez sur  [Effacer] et maintenez la pression pour effacer tous les caractères.

5. Appuyez sur .

Remarque

- Il est impossible d'utiliser les caractères suivants dans un nom de fichier:

















/, \, :, *, ?, ", <, >, | et . (point).

(Le point peut être utilisé pour les photos sur la carte mémoire.)

Réglage de la taille de la photo

Vous pouvez modifier les photos enregistrées dans la mémoire du téléphone ou sur la carte mémoire pour les utiliser comme papier peint de l'affichage principal ou externe, comme signal d'appel entrant, comme écran d'alarme ou comme écran de mise en marche/arrêt.







Lorsque la taille de la photo est modifiée, celle des données est mise à jour.

1. Exécutez les étapes 1 à 4 de la section "Affichage des photos", page 92.
2. Appuyez sur  ou sur  pour sélectionner le nom du fichier que vous souhaitez ajuster, puis sur  [Options].
Le menu Options s'affiche.
3. Appuyez sur  ou sur  pour sélectionner "Dimensionner", puis sur  ou sur  [Choisir] pour valider la sélection.
4. Appuyez sur  ou sur  pour sélectionner "Affichage principal", "Affichage externe", "Marche/Arrêt", "Entrant" ou "Alarme", puis sur  pour valider la sélection.
La photo sélectionnée s'affiche.
5. Appuyez sur , ,  ou sur  pour spécifier la zone que vous souhaitez afficher, puis sur .
6. Appuyez sur  pour enregistrer.
Pour annuler l'enregistrement, appuyez sur  [Retour] à l'étape 6.

Remarque

- La disponibilité de l'option "Dimensionner" dépend de la photo d'origine et du copyright qui lui est associé.



Envoi de messages

1. Exécutez les étapes 1 à 4 de la section "Affichage des photos", page 92.
2. Appuyez sur  ou sur  pour sélectionner le nom du fichier que vous souhaitez envoyer, puis sur  [Options].
Le menu Options s'affiche.
3. Appuyez sur  ou sur  pour sélectionner "Créer message", puis sur  ou sur  [Choisir] pour valider la sélection.
4. Rédigez le message.
Pour en savoir plus sur la création d'un message, consultez la section "Création d'un MMS", page 66.









Remarque

- Les photos comportant une icône plus claire ne peuvent pas être envoyées sous forme de pièce jointe à un message.

Suppression d'une photo

1. Exécutez les étapes 1 à 4 de la section "Affichage des photos", page 92.
2. Appuyez sur  ou sur  pour sélectionner le nom du fichier que vous souhaitez supprimer, puis sur  [Options].



Le menu Options s'affiche.

3. Appuyez sur  ou sur  pour sélectionner "Supprimer", puis sur  ou sur  [Choisir] pour valider la sélection.
4. Appuyez sur  ou sur  pour sélectionner "Une photo", puis sur  pour valider la sélection.
5. Appuyez sur  [Oui].



La photo sélectionnée est supprimée.

Pour annuler la suppression, appuyez sur  [Non] à l'étape 5.







Conseil

- Pour supprimer toutes les photos, appuyez sur  ou sur  pour sélectionner "Toutes les photos". Appuyez ensuite sur  pour valider la sélection à l'étape 4.

Vérification des informations de la photo

1. Exécutez les étapes 1 à 4 de la section "Affichage des photos", page 92.
2. Appuyez sur  ou sur  pour sélectionner le nom du fichier que vous souhaitez vérifier, puis sur  [Options].

Le menu Options s'affiche.

3. Appuyez sur  ou sur  pour sélectionner "Détails photo", puis sur  ou sur  [Choisir] pour valider la sélection.
Les informations détaillées s'affichent.
4. Appuyez sur  ou sur  pour faire défiler l'écran.
5. Lorsque vous avez terminé, appuyez sur  [Retour].

Jeux & plus (M 6-2)

En plus de l'application pré-chargée, les applications téléchargées sont stockées dans Applications.

Remarque

- *Le dossier Applications peut stocker jusqu'à 50 applications.*

Utilisation des applications

Ce portable est capable de gérer différents types d'applications spécifiques Vodafone Live!

Pour utiliser des applications, vous devez les télécharger via Internet mobile.

Certaines applications autorisent la connexion à un réseau pendant l'utilisation d'un jeu ou d'une application réseau.

Remarque

- *Les applications peuvent être à la fois locales (pas de connectivité) et en réseau (via Internet mobile pour mettre à jour les informations ou jouer aux jeux). Des frais supplémentaires peuvent vous être appliqués lorsque vous utilisez des applications de type réseau. Pour des informations détaillées, contactez votre fournisseur d'accès.*

Téléchargement d'applications

Écran de confirmation













Avant que le téléchargement de l'application ne commence, vous devez confirmer que vous l'acceptez.

Une fois que vous avez validé les informations sur l'écran de confirmation, l'application peut être téléchargée.

Remarque



- *Certains écrans d'information exigent l'authentification de l'utilisateur pour pouvoir lancer le téléchargement de l'application.*

Exécution d'applications (M 6-2-1)

1. Appuyez sur  pour afficher le menu principal.
2. Appuyez sur , ,  ou sur  pour sélectionner "Mes affaires", puis sur  pour valider la sélection.
3. Appuyez sur  ou sur  pour sélectionner "Jeux & plus", puis sur  pour valider la sélection.
4. Appuyez sur  ou sur  pour sélectionner "Applications", puis sur  pour valider la sélection.

La liste des applications s'affiche.





Les applications téléchargées s'affichent dans l'ordre de téléchargement, en commençant par la plus récente.

5. Appuyez sur  ou sur  pour sélectionner titre de l'application que vous souhaitez exécuter, puis sur  pour valider la sélection.





L'application sélectionnée s'exécute.

Lorsque vous utilisez des applications de type connexion réseau, vous pouvez sélectionner la connexion au réseau.









Pour arrêter l'application

1. Appuyez sur .
2. Appuyez sur  ou sur  pour sélectionner "Fin", puis sur  pour valider la sélection.

Pour mettre l'application en pause









1. Appuyez sur .
2. Appuyez sur  ou sur  pour sélectionner "Interrompre", puis sur  pour valider la sélection. Pour reprendre l'application, exécutez les étapes 1 à 4 de la section "Exécution d'applications" et sélectionnez "Reprendre", puis appuyez sur .

Vérification des informations de l'application

1. Exécutez les étapes 1 à 4 de la section "Exécution d'applications".
2. Appuyez sur  ou sur  pour sélectionner l'application que vous souhaitez vérifier, puis sur  [Options].
Le menu Options s'affiche.
3. Appuyez sur  ou sur  pour sélectionner "Détails de l'application", puis sur  ou sur  [Choisir] pour valider la sélection.
Les informations détaillées s'affichent.
4. Appuyez sur  ou sur  pour faire défiler l'écran.

5. Lorsque vous avez terminé, appuyez deux fois sur  [Retour].
L'écran revient à la liste.

















Suppression d'applications

1. Exécutez les étapes 1 à 4 de la section "Exécution d'applications", page 100.
2. Appuyez sur  ou sur  pour sélectionner l'application que vous souhaitez supprimer, puis sur  [Options].
Le menu Options s'affiche.
3. Appuyez sur  ou sur  pour sélectionner "Supprimer", puis sur  ou sur  [Choisir] pour valider la sélection.
4. Appuyez sur  [Oui].
L'application choisie est supprimée.
Pour annuler la suppression, appuyez sur  [Non] à l'étape 4.

Remarque

- Vous ne pouvez pas supprimer les applications pré-chargées.

Autres jeux (M 6-2-2)

1. Appuyez sur  pour afficher le menu principal.
2. Appuyez sur , ,  ou sur  pour sélectionner "Mes affaires", puis sur  pour valider la sélection.
3. Appuyez sur  ou sur  pour sélectionner "Jeux & plus", puis sur  pour valider la sélection.
4. Appuyez sur  ou sur  pour sélectionner "Autres jeux", puis sur  pour valider la sélection.
Le site de téléchargement d'applications apparaît.
5. Choisissez l'application que vous souhaitez télécharger en appuyant sur  ou sur .
Un navigateur WAP est lancé, puis l'écran de confirmation apparaît au bout de quelques instants.
6. Appuyez sur  [Récup...].
Le téléchargement commence.
7. Appuyez sur  [OK], même si le téléchargement est terminé.

Sons (M 6-3)

Les sonneries créées à l'aide de Éditeur mélodies et les données AMR enregistrées à l'aide de l'enregistreur vocal sont gérées dans la mémoire du téléphone ou sur la carte mémoire. Toutefois, la mémoire du téléphone ne contient pas les sonneries par défaut.



: Fichier son au format SMAF



: Sonnerie originale (composée dans Éditeur mélodies)



: Fichier son au format standard MIDI



: Fichier son au format i Melody



: Fichier son au format WAVE



: Fichier son au format AMR



: Fichier son au format MP3

Conseil

- *SMAF (Synthetic music Mobile Application Format) est un format de données musicales pour téléphones portables.*
- *Le fichier son MP3 est diffusé par l'application de lecture des MP3.*

Téléchargement de fichiers son (M 6-3-3)

1. Appuyez sur pour afficher le menu principal.
2. Appuyez sur , , ou sur pour sélectionner "Mes affaires", puis sur pour valider la sélection.
3. Appuyez sur ou sur pour sélectionner "Sons", puis sur pour valider la sélection.

4. Appuyez sur ou sur pour sélectionner "Autres sons", puis sur pour valider la sélection.
Le site de téléchargement de fichiers son apparaît.

Ecoute des sons







1. Appuyez sur pour afficher le menu principal.
2. Appuyez sur , , ou sur pour sélectionner "Mes affaires", puis sur pour valider la sélection.
3. Appuyez sur ou sur pour sélectionner "Sons", puis sur pour valider la sélection.
4. Appuyez sur ou sur pour sélectionner "Mémoire du téléphone" ou "Carte mémoire", puis sur pour valider la sélection.
La liste des sons s'affiche.
5. Appuyez sur ou sur pour sélectionner le son que vous souhaitez écouter, puis sur pour valider la sélection.
Le son sélectionné est joué.
Pour arrêter l'écoute, appuyez sur .

Conseil

- *L'indicateur du type de mémoire (téléphone: , ou carte mémoire:) s'affiche, de manière à ce que vous puissiez savoir quelle mémoire vous utilisez.*

Utilisation des sons comme sonnerie

Cette option n'est disponible que pour les sons enregistrés dans la mémoire du téléphone.



1. Exécutez les étapes 1 à 4 de la section "Ecoute des sons", page 102.
2. Appuyez sur  ou sur  pour sélectionner le nom du fichier que vous souhaitez utiliser comme sonnerie, puis sur  [Options].
Le menu Options s'affiche.
3. Appuyez sur  ou sur  pour sélectionner "Définir comme Sonnerie", puis sur  ou sur  [Choisir] pour valider la sélection.
Le son sélectionné est automatiquement utilisé comme sonnerie dans les profils actuels.





Remarque

- Les fichiers au format AMR/WAVE et MP3 ne peuvent pas être utilisés comme sonnerie.

Copie ou transfert de fichiers son

Vous pouvez copier ou transférer des fichiers son entre la mémoire du téléphone et la carte mémoire.

1. Exécutez les étapes 1 à 4 de la section "Ecoute des sons", page 102.
2. Appuyez sur  ou sur  pour sélectionner le nom du fichier que vous souhaitez copier ou déplacer.
3. Appuyez sur  [Options] pour afficher le menu Options.











4. Appuyez sur  ou sur  pour sélectionner l'option souhaitée, puis sur  ou sur  [Choisir] pour valider la sélection.

Le menu d'options varie selon la source de mémoire sélectionnée.











Mémoire du téléphone : "Copier sur la carte" ou
"Transférer sur la carte"

Carte mémoire : "Copier dans le téléphone"
ou "Transférer sur le
téléphone"

Vérification des informations relatives aux fichiers son

1. Exécutez les étapes 1 à 4 de la section "Ecoute des sons", page 102.
2. Appuyez sur  ou sur  pour sélectionner le nom du fichier que vous souhaitez vérifier, puis sur  [Options].
Le menu Options s'affiche.
3. Appuyez sur  ou sur  pour sélectionner "Détails son", puis sur  ou sur  [Choisir] pour valider la sélection.
Les informations détaillées s'affichent.
4. Appuyez sur  ou sur  pour faire défiler l'écran.
5. Lorsque vous avez terminé, appuyez sur  [Retour].
L'écran revient à la liste.

Modification du nom de fichier

1. Exécutez les étapes 1 à 4 de la section "Ecoute des sons", page 102.
2. Appuyez sur  ou sur  pour sélectionner le nom du fichier que vous souhaitez modifier, puis sur  [Options].
Le menu Options s'affiche.
3. Appuyez sur  ou sur  pour sélectionner "Renommer", puis sur  ou sur  [Choisir] pour valider la sélection.
4. Entrez un nouveau nom de fichier.
Pour supprimer le dernier caractère, appuyez brièvement sur  [Effacer].
Appuyez sur  [Effacer] et maintenez la pression pour effacer tous les caractères.
5. Appuyez sur .







Remarque

- *Il est impossible d'utiliser les caractères suivants dans un nom de fichier:
/, \, :, *, ?, ", <, >, | et . (point).
(Le point peut être utilisé pour les sons sur la carte mémoire.)*

Conseil

- *Lorsque le message "Modifier les données" s'affiche dans le menu à l'étape 2, vous pouvez modifier le son (p. 134). Une fois les modifications effectuées, le fichier nouvellement enregistré remplace l'ancien. Ce nouveau fichier devient alors la sonnerie personnalisée.*







Configuration de la sonnerie et du volume

1. Exécutez les étapes 1 à 4 de la section "Ecoute des sons", page 102.
2. Appuyez sur  ou sur  pour sélectionner le nom du fichier que vous souhaitez modifier, puis sur  [Options].
Le menu Options s'affiche.
3. Appuyez sur  ou sur  pour sélectionner "Définir sonnerie" ou "Définir puissance", puis sur  ou sur  [Choisir] pour valider la sélection.
Pour plus de détails, reportez-vous aux pages 131 à 134.



Remarque

- *Il est impossible de modifier ces paramètres si les options "Définir sonnerie" et "Définir puissance" ne sont pas affichées dans le menu à l'étape 2.*

Envoi de messages

1. Exécutez les étapes 1 à 4 de la section "Ecoute des sons", page 102.
2. Appuyez sur  ou sur  pour sélectionner le nom du fichier que vous souhaitez envoyer, puis sur  [Options].
Le menu Options s'affiche.
3. Appuyez sur  ou sur  pour sélectionner "Créer message", puis sur  ou sur  [Choisir] pour valider la sélection.









Si vous avez sélectionné votre sonnerie personnalisée à l'étape 2, exécutez l'étape suivante. Sinon, allez directement à l'étape 5.



- Appuyez sur  ou sur  pour sélectionner le format de fichier "SMAF", "MIDI" ou "i Melody", puis sur  pour valider la sélection.
- Rédigez le message.
Pour en savoir plus sur la création d'un message, consultez la section "Création d'un MMS", page 66.

Remarque



- Les fichiers MP3 ne peuvent pas être envoyés sous forme de pièce jointe à un message.
- Les sons comportant une icône plus claire ne peuvent pas être envoyés sous forme de pièce jointe à un message.
- Seule la première partie des données est convertie si vous sélectionnez "i Melody" à l'étape 4.

Suppression d'un son

- Exécutez les étapes 1 à 4 de la section "Ecoute des sons", page 102.
- Appuyez sur  ou sur  pour sélectionner le nom du fichier que vous souhaitez supprimer, puis sur  [Options].
Le menu Options s'affiche.
- Appuyez sur  ou sur  pour sélectionner "Supprimer", puis sur ou sur  [Choisir] pour valider la sélection.
- Appuyez sur  ou sur  pour sélectionner "Un son", puis sur  pour valider la sélection.

- Appuyez sur  [Oui].
Le fichier son sélectionné est supprimé.
Pour annuler la suppression, appuyez sur  [Non] à l'étape 5.













Conseil

- Pour supprimer tous les sons, appuyez sur  ou sur  pour sélectionner "Tous les sons". Appuyez ensuite sur  pour valider la sélection à l'étape 4.













Clips vidéo (M 6-4)

Il est possible de gérer les clips vidéo filmés à l'aide d'une caméra ou téléchargés à partir de sites Internet mobile.



Téléchargement de fichiers de clips vidéo (M 6-4-3)

- Appuyez sur  pour afficher le menu principal.
- Appuyez sur , ,  ou sur  pour sélectionner "Mes affaires", puis sur  pour valider la sélection.
- Appuyez sur  ou sur  pour sélectionner "Clips vidéo", puis sur  pour valider la sélection.
- Appuyez sur  ou sur  pour sélectionner "Autres clips vidéo", puis sur  pour valider la sélection.
Le site de téléchargement de fichiers de clips vidéo apparaît.

Lecture de fichiers de clips vidéo

1. Appuyez sur  pour afficher le menu principal.
2. Appuyez sur , ,  ou sur  pour sélectionner "Mes affaires", puis sur  pour valider la sélection.
3. Appuyez sur  ou sur  pour sélectionner "Clips vidéo", puis sur  pour valider la sélection.
4. Appuyez sur  ou sur  pour sélectionner "Mémoire du téléphone" ou "Carte mémoire", puis sur  pour valider la sélection.

La liste des clips vidéo s'affiche.

5. Appuyez sur  ou sur  pour sélectionner le clip vidéo que vous souhaitez visionner, puis sur  pour valider la sélection.

6. Appuyez sur .

Le clip vidéo sélectionné est lancé.



Pour mettre en pause la lecture, appuyez sur .

Pour reprendre la lecture, appuyez à nouveau sur .

Pour interrompre la lecture, appuyez sur  [Retour].







Pour revenir à la taille initiale, appuyez sur  [×1].

Conseil

- L'indicateur du type de mémoire (téléphone:  ou carte mémoire: ) s'affiche, de manière à ce que vous puissiez savoir quelle mémoire vous utilisez.

Copie ou transfert de clips vidéo

Vous pouvez copier ou transférer des clips vidéo entre la mémoire du téléphone et la carte mémoire.



1. Exécutez les étapes 1 à 4 de la section "Lecture de fichiers de clips vidéo".
2. Appuyez sur  ou sur  pour sélectionner le nom du fichier que vous souhaitez copier ou déplacer.
3. Appuyez sur  [Options] pour afficher le menu Options.
4. Appuyez sur  ou sur  pour sélectionner l'option souhaitée, puis sur  ou sur  [Choisir] pour valider la sélection.

Le menu d'options varie selon la source de mémoire sélectionnée.







Mémoire du téléphone : "Copier sur la carte" ou "Transférer sur la carte"

Carte mémoire : "Copier dans le téléphone" ou "Transférer sur le téléphone"











Vérification des informations du fichier de clip vidéo

1. Exécutez les étapes 1 à 4 de la section "Lecture de fichiers de clips vidéo".
2. Appuyez sur  ou sur  pour sélectionner le nom du fichier que vous souhaitez vérifier, puis sur  [Options].

Le menu Options s'affiche.

- Appuyez sur  ou sur  pour sélectionner "Détails clip vidéo", puis sur  ou sur  [Choisir] pour valider la sélection.
Les informations détaillées s'affichent.
- Appuyez sur  ou sur  pour faire défiler l'écran.
- Lorsque vous avez terminé, appuyez sur  [Retour].







Modification du nom de fichier

- Exécutez les étapes 1 à 4 de la section "Lecture de fichiers de clips vidéo", page 106.
- Appuyez sur  ou sur  pour sélectionner le nom du fichier que vous souhaitez modifier, puis sur  [Options].
Le menu Options s'affiche.
- Appuyez sur  ou sur  pour sélectionner "Renommer", puis sur  ou sur  [Choisir] pour valider la sélection.
- Entrez un nouveau nom de fichier.
Pour supprimer le dernier caractère, appuyez brièvement sur  [Effacer].
Appuyez sur  [Effacer] et maintenez la pression pour effacer tous les caractères.
- Appuyez sur .

Remarque

- Il est impossible d'utiliser les caractères suivants dans un nom de fichier:
/, \, :, *, ?, ", <, >, | et . (point).
(Le point peut être utilisé pour les clips vidéo sur la carte mémoire.)*



Envoi de messages

- Exécutez les étapes 1 à 4 de la section "Lecture de fichiers de clips vidéo", page 106.
- Appuyez sur  ou sur  pour sélectionner le fichier que vous souhaitez envoyer, puis sur  [Options].
Le menu Options s'affiche.
- Appuyez sur  ou sur  pour sélectionner "Créer message", puis sur  ou sur  [Choisir] pour valider la sélection.
- Rédigez le message.
Pour en savoir plus sur la création d'un message, consultez la section "Création d'un MMS", page 66.









Remarque

- Les clips vidéo comportant une icône plus claire ne peuvent pas être envoyés sous forme de pièce jointe à un message.*

Suppression d'un fichier de clip vidéo



1. Exécutez les étapes 1 à 4 de la section "Lecture de fichiers de clips vidéo", page 106.
2. Appuyez sur  ou sur  pour sélectionner le nom du fichier que vous souhaitez supprimer, puis sur  [Options].

Le menu Options s'affiche.

3. Appuyez sur  ou sur  pour sélectionner "Supprimer", puis sur  ou sur  [Choisir] pour valider la sélection.
4. Appuyez sur  ou sur  pour sélectionner "Un clip vidéo", puis sur  pour valider la sélection.
5. Appuyez sur  [Oui].

Le fichier de clip vidéo sélectionné est supprimé.
Pour annuler la suppression, appuyez sur  [Non] à l'étape 5.

Conseil

- *Pour supprimer tous les fichiers de clips vidéo, appuyez sur  ou sur  pour sélectionner "Tous les clips vidéo". Appuyez ensuite sur  pour valider la sélection à l'étape 4.*

Bookmarks (M 6-5)

Vous pouvez stocker les pages (adresses) souhaitées (ou fréquemment utilisées) dans les signets. Ainsi, vous accédez aux pages WAP plus rapidement. Pour en savoir plus, veuillez consulter la section "Vodafone Live!", page 87.







Modèles de texte (M 6-6)



Vous pouvez enregistrer jusqu'à 20 modèles de texte pour composer des messages texte et multimédia.

Il est ainsi possible de saisir des messages plus rapidement en enregistrant le texte fréquemment utilisé.





Un modèle de texte peut comporter jusqu'à 120 caractères.

Ajout d'expressions aux modèles de texte

1. Appuyez sur  pour afficher le menu principal.
2. Appuyez sur , ,  ou sur  pour sélectionner "Mes affaires", puis sur  pour valider la sélection.







3. Appuyez sur ,  pour sélectionner "Modèles texte", puis sur  pour valider la sélection.

La liste des modèles de texte s'affiche.









4. Appuyez sur ,  pour sélectionner le numéro que vous souhaitez enregistrer, puis sur  pour valider la sélection.
5. Entrez le texte, puis appuyez sur .

Pour en savoir plus sur la saisie de caractères, veuillez consulter la section "Saisie de caractères", page 32.









Modification des modèles de texte

1. Exécutez les étapes 1 à 3 de la section "Ajout d'expressions aux modèles de texte".
2. Appuyez sur  ou sur  pour sélectionner le numéro que vous souhaitez modifier, puis sur  pour valider la sélection.
3. Entrez le nouveau texte.
Pour corriger le dernier caractère, appuyez brièvement sur  [Effacer].
Appuyez sur  [Effacer] et maintenez la pression pour effacer tous les caractères.
4. Appuyez sur .

Affichage des modèles de texte

1. Exécutez les étapes 1 à 3 de la section "Ajout d'expressions aux modèles de texte".
2. Appuyez sur ,  pour sélectionner le numéro que vous souhaitez afficher, puis sur  [Options].
Le menu Options s'affiche.
3. Appuyez sur ,  pour sélectionner "Voir", puis sur  ou sur  [Choisir] pour valider la sélection.
Le modèle de texte sélectionné s'affiche.
4. Après confirmation, appuyez sur  [Retour] pour revenir à la liste des modèles.

Suppression de modèles de texte







1. Exécutez les étapes 1 à 3 de la section "Ajout d'expressions aux modèles de texte", page 109.
2. Appuyez sur  ou sur  pour sélectionner le modèle de texte que vous souhaitez supprimer, puis sur  [Options].
3. Appuyez sur  ou sur  pour sélectionner "Supprimer", puis sur  ou sur  [Choisir] pour valider la sélection.
4. Appuyez sur  [Oui].
Le modèle de texte sélectionné est supprimé.
Pour annuler la suppression, appuyez sur  [Non] à l'étape 4.







Etat de la mémoire (M 6-7)

Cette fonction permet de contrôler l'état de la mémoire du téléphone ou de la carte. L'état de la mémoire couvre les éléments ci-dessous.

Mémoire du téléphone: Applications, Photos, Sons et Clips vidéo

Carte mémoire: Photos, Sons, Clips vidéo et Autres







1. Appuyez sur  pour afficher le menu principal.
2. Appuyez sur , ,  ou sur  pour sélectionner "Mes affaires", puis sur  pour valider la sélection.

3. Appuyez sur  ou sur  pour sélectionner "État mémoire", puis sur  pour valider la sélection.
4. Appuyez sur  ou sur  pour sélectionner "Mémoire du téléphone" ou "Carte mémoire", puis sur  pour valider la sélection.

Jeux & plus (M 1)













Exécution d'applications (M 1-1)







Vous pouvez exécuter des jeux et autres applications sur votre téléphone. Pour en savoir plus sur les applications, veuillez consulter la section page 100.

1. Appuyez sur  pour afficher le menu principal.
2. Appuyez sur , ,  ou sur  pour sélectionner "Jeux & plus", puis sur  pour valider la sélection.
3. Exécutez les étapes 4 et 5 de la section "Exécution d'applications", page 100.

Ecrans de veille (M 1-2)

Vous pouvez télécharger des applications pour votre écran de veille.

1. Appuyez sur  pour afficher le menu principal.
2. Appuyez sur , ,  ou sur  pour sélectionner "Jeux & plus", puis sur  pour valider la sélection.
3. Appuyez sur  ou sur  pour sélectionner "Ecrans de veille", puis sur  pour valider la sélection.
4. Appuyez sur  ou sur  pour sélectionner "Oui/Non", puis sur  pour valider la sélection.







5. Appuyez sur  ou sur , pour sélectionner "Oui" afin d'activer les écrans de veille ou "Non" afin de les désactiver, puis sur  pour valider la sélection.
6. Si vous avez sélectionné "Oui", appuyez sur  ou sur  pour sélectionner l'application souhaitée, puis sur  pour valider la sélection.

Remarque

- Dans la liste qui apparaît à l'étape 6, seuls les écrans de veille disponibles peuvent être sélectionnés.

Paramétrage en ligne (M 1-2-2)

Vous pouvez préciser si vous souhaitez vous connecter au réseau ou non lorsque l'écran de veille est activé.





1. Exécutez les étapes 1 à 3 de la section "Ecrans de veille".
2. Appuyez sur  ou sur  pour sélectionner "Paramétrage en ligne", puis sur  pour valider la sélection.
3. Appuyez sur  ou sur  pour sélectionner "Oui" ou "Non", puis sur  pour valider la sélection.

Remarque

- Si vous modifiez le paramètre ci-dessus tandis que l'application est suspendue, la modification n'est prise en compte qu'au redémarrage de l'application.
- Selon votre réseau, vous ne pouvez peut-être pas modifier ce paramètre.









Attente (M 1-2-3)

Vous pouvez définir le délai avant l'activation de l'écran de veille.

1. Exécutez les étapes 1 à 3 de la section "Ecrans de veille", page 111.
2. Appuyez sur  ou sur  pour sélectionner "Attente", puis sur  pour valider la sélection.
3. Entrez le délai d'attente en utilisant les touches numériques, puis appuyez sur .









Téléchargez plus (M 1-3)

Vous pouvez télécharger des applications.

1. Appuyez sur  pour afficher le menu principal.
2. Appuyez sur , ,  ou sur  pour sélectionner "Jeux & plus", puis sur  pour valider la sélection.
3. Appuyez sur  ou sur  pour sélectionner "Téléchargez plus", puis sur  pour valider la sélection.
Le site de téléchargement d'applications apparaît.
4. Exécutez les étapes 5 à 7 de la section "Autres jeux", page 101.







Paramètres (M 1-4)

Ouverture de l'écran de paramétrage

1. Appuyez sur  pour afficher le menu principal.
2. Appuyez sur , ,  ou sur  pour sélectionner "Jeux & plus", puis sur  pour valider la sélection.
3. Appuyez sur  ou sur  pour sélectionner "Paramètres", puis sur  pour valider la sélection.
L'écran Paramètres s'affiche. Vous pouvez alors régler les paramètres ci-dessous.







Priorité des opérations (M 1-4-1)

Vous pouvez définir la priorité des appels entrants et des alarmes lorsqu'une application est en cours d'exécution.

1. Exécutez les étapes 1 à 3 de la section "Ouverture de l'écran de paramétrage".
2. Appuyez sur  ou sur  pour sélectionner "Appels et alarmes", puis sur  pour valider la sélection.
3. Appuyez sur  ou sur  pour sélectionner l'option que vous souhaitez définir, puis sur  pour valider la sélection.







Les options disponibles sont:

- "Appel entrant"
- "Alarme"

4. Appuyez sur  ou sur  pour sélectionner les méthodes, puis sur  pour valider la sélection.
- "Priorité d'appel" ou "Priorité d'alarme":
L'application est automatiquement mise en pause pour que l'appel soit reçu ou que l'alarme puisse sonner. A la fin de l'appel ou de l'alarme, l'icône d'interruption () s'affiche pour signaler qu'une application est actuellement en suspens.
- "Notification d'appel" ou "Notification d'alarme":
Le défilement de caractères s'affiche sur la première ligne de l'écran pendant l'exécution de l'application. Si vous appuyez sur , l'application est automatiquement mise en pause et vous pouvez recevoir l'appel. A la fin de l'appel, l'icône d'interruption () s'affiche pour signaler qu'une application est actuellement en suspens.

Volume sonore (M 1-4-2)

Vous pouvez régler le volume d'une application, telle qu'un effet sonore, sur l'un des cinq niveaux disponibles ou sur silencieux. Lorsque l'option "Volume de sonnerie" (p. 139) est réglée sur "Silencieux", ce réglage a la priorité.

1. Exécutez les étapes 1 à 3 de la section "Ouverture de l'écran de paramétrage", page 112.
2. Appuyez sur  ou sur  pour sélectionner "Volume sonore", puis sur  pour valider la sélection.
Le volume actuel s'affiche.
3. Appuyez sur  pour augmenter le volume ou sur  pour le baisser, puis sur  pour valider la sélection.

Rétro-éclairage (M 1-4-3)

Vous pouvez choisir le mode de rétro-éclairage de l'application parmi les trois types suivants:

- "Oui": allumé pendant le fonctionnement de l'application.
 - "Non": éteint pendant le fonctionnement de l'application, même lorsque vous appuyez sur une touche.
 - "Param. standard": fonctionne avec le paramètre de rétro-éclairage principal. (p. 156)
1. Exécutez les étapes 1 à 3 de la section "Ouverture de l'écran de paramétrage", page 112.

2. Appuyez sur ▲ ou sur ▼ pour sélectionner "Rétro-éclairage", puis sur ● pour valider la sélection.
3. Appuyez sur ▲ ou sur ▼ pour sélectionner "Oui/Non", puis sur ● pour valider la sélection.
4. Appuyez sur ▲ ou sur ▼ pour sélectionner "Oui", "Non", ou "Param. standard", puis sur ● pour valider la sélection.

Pour régler le clignotement

Ce paramètre permet à l'application de gérer le rétro-éclairage. S'il est réglé sur "Non", le rétro-éclairage ne peut pas être activé à partir de l'application.

1. Exécutez les étapes 1 à 3 de la section "Ouverture de l'écran de paramétrage", page 112.
2. Appuyez sur ▲ ou sur ▼ pour sélectionner "Rétro-éclairage", puis sur ● pour valider la sélection.
3. Appuyez sur ▲ ou sur ▼ pour sélectionner "Clignotement", puis sur ● pour valider la sélection.
4. Appuyez sur ▲ ou sur ▼ pour sélectionner "Oui" ou "Non", puis sur ● pour valider la sélection.

Vibreur (M 1-4-4)

Lorsque le vibreur est défini dans l'application, vous pouvez choisir d'activer ou de désactiver son fonctionnement.

Lorsqu'un fichier SMAF est spécifié dans l'application, vous pouvez faire fonctionner le vibreur défini dans ce fichier SMAF.

Remarque







- *SMAF (Synthetic music Mobile Application Format) est un format de données musicales pour téléphones portables.*

1. Exécutez les étapes 1 à 3 de la section "Ouverture de l'écran de paramétrage", page 112.
2. Appuyez sur ▲ ou sur ▼ pour sélectionner "Vibreur", puis sur ● pour valider la sélection.
3. Appuyez sur ▲ ou sur ▼ pour sélectionner "Activer", "Désactiver" ou "Lier un son", puis sur ● pour valider la sélection.

Lorsque vous configurez l'option "Lier un son", le son du fichier SMAF de l'application est synchronisé avec le vibreur.









Confirmation en ligne (M 1-4-5)

Vous pouvez sélectionner les paramètres d'affichage de l'écran de confirmation de l'application au démarrage de celle-ci.

1. Exécutez les étapes 1 à 3 de la section "Ouverture de l'écran de paramétrage", page 112.
2. Appuyez sur  ou sur  pour sélectionner "Confirmat. en ligne", puis sur  pour valider la sélection.
3. Appuyez sur  ou sur  pour sélectionner "Oui", puis sur  pour valider la sélection.
Pour annuler la confirmation, sélectionnez "Non", puis appuyez sur  pour valider la sélection.









Réinitialisation (M 1-4-6)

Pour réinitialiser tous les éléments du menu Paramètres

1. Exécutez les étapes 1 à 3 de la section "Ouverture de l'écran de paramétrage", page 112.
2. Appuyez sur  ou sur  pour sélectionner "Restaurer", puis sur  pour valider la sélection.
3. Entrez votre code téléphone, puis appuyez sur . Par défaut, le code téléphone est "0000". Pour en savoir plus la modification du code du téléphone, veuillez consulter la section "Pour changer le code du téléphone", page 185.
Si vous entrez un code téléphone incorrect, l'écran revient à l'étape 3 de la section "Ouverture de l'écran de paramétrage", page 112.
4. Appuyez sur  ou sur  pour sélectionner "Réinit. Paramètre", puis sur  pour valider la sélection.
5. Appuyez sur  [Oui].
Tous les éléments du menu Paramètres et les paramètres d'écran de veille sont réinitialisés.
Pour annuler la réinitialisation, appuyez sur  [Non] à l'étape 5.

Pour effacer toutes les applications

Toutes les applications enregistrées dans Applications sont effacées. L'application pré-chargée ne peut être supprimée.

1. Exécutez les étapes 1 à 3 de la section "Ouverture de l'écran de paramétrage", page 112.
2. Appuyez sur  ou sur  pour sélectionner "Restaurer", puis sur  pour valider la sélection.
3. Entrez votre code téléphone, puis appuyez sur .
Si vous entrez un code téléphone incorrect, l'écran revient à l'étape 3 de la section "Ouverture de l'écran de paramétrage", page 112.
4. Appuyez sur  ou sur  pour sélectionner "Tout effacer", puis sur  pour valider la sélection.
5. Appuyez sur  [Oui].
Toutes les applications sont ainsi effacées.
Pour annuler la suppression, appuyez sur  [Non] à l'étape 5.

Information Java™ (M 1-5)

Il est possible d'afficher les informations concernant la licence de Java™.

Applications (M 3)













Natel (M 3-1)





















Vous pouvez consulter les informations relatives à la carte SIM. Pour en savoir plus, contactez votre fournisseur d'accès.





Lecteur MP3 (M 3-2)

Le lecteur MP3 permet de lire des fichiers son au format MP3, à la vitesse recommandée de 128 Kbps. Les fichiers son MP3 de type VBR (Variable Bit Rate) ne sont pas pris en charge. Lorsque vous utilisez la carte mémoire, les fichiers son MP3 sont stockés dans le dossier SOUNDS.

Lecture de fichiers MP3

1. Appuyez sur  pour afficher le menu principal.
2. Appuyez sur , ,  ou sur  pour sélectionner "Applications", puis sur  pour valider la sélection.
3. Appuyez sur  ou sur  pour sélectionner "Lecteur MP3", puis sur  pour valider la sélection.
4. Appuyez sur  ou sur  pour sélectionner la mémoire, puis sur  pour valider la sélection. Les fichiers MP3 de la mémoire sélectionnée sont répertoriés.

5. Appuyez sur  ou sur  pour sélectionner le fichier MP3, puis sur  pour lancer la lecture.
 - Pour mettre en pause la lecture, appuyez sur .
 - Pour reprendre la lecture, appuyez sur  [Options], puis sur  ou sur  pour sélectionner "Répétition activée". Appuyez ensuite sur  ou sur  [Choisir] pour valider la sélection. Pour désactiver le paramètre de répétition, sélectionnez "Répétition désactivée", puis appuyez sur  pour valider la sélection. Vous pouvez également activer ou désactiver ce paramètre en appuyant sur .
 - Pour régler le volume, appuyez sur  ou sur , ou bien appuyez sur les touches latérales Haut et Bas.
 - Pour recommencer au début du fichier en cours, appuyez sur  et pour revenir au fichier précédent, appuyez à nouveau sur .
 - Pour passer au fichier suivant, appuyez sur .
 - Pour afficher les informations détaillées sur le fichier MP3 (Titre, Artiste, Durée de lecture, Débit binaire, Fréquence d'échantillonnage), appuyez sur  [Options], sur  ou sur  pour sélectionner "Détails de la musique". Appuyez ensuite sur  ou sur  [Choisir] pour valider la sélection.









- Pour changer le fichier MP3 ou l'ordre de lecture, appuyez sur  [Options], puis sur  ou sur  pour sélectionner "Mes sons". Appuyez ensuite sur  ou sur  [Choisir] pour valider la sélection.

Conseil

- Vous pouvez également lancer la lecture des fichiers MP3 en sélectionnant l'option "Sons" dans le menu "Mes affaires".
- Le son du lecteur MP3 est coupé lorsque le "Volume de la sonnerie" (p. 139) est réglé sur "Silencieux".

















Pour trier les fichiers MP3



Vous pouvez trier les fichiers MP3 de la carte mémoire par date ou nom de fichier ou lancer une lecture aléatoire.

1. Exécutez les étapes 1 à 4 de la section "Lecture de fichiers MP3", page 117".
2. Appuyez sur  [Options] pour afficher le menu Options.
3. Appuyez sur  ou sur  pour sélectionner "Type de tri", puis sur  ou sur  [Choisir] pour valider la sélection.
4. Appuyez sur  ou sur  pour sélectionner le type de tri, puis sur  pour valider la sélection.

Calendrier (M 3-3)

La fonction Calendrier vous aide à organiser et à gérer votre planning. Vous pouvez afficher le planning enregistré mois par mois.

1. Appuyez sur  pour afficher le menu principal.
2. Appuyez sur , ,  ou sur  pour sélectionner "Applications", puis sur  pour valider la sélection.
3. Appuyez sur  ou sur  pour sélectionner "Calendrier", puis sur  pour valider la sélection. Le mois en cours s'affiche, avec la date du jour en surbrillance.
4. Appuyez sur , ,  ou  pour sélectionner le jour à planifier, puis sur  pour valider la sélection.
5. Appuyez sur  ou sur  pour sélectionner le format de note souhaité, puis sur  pour valider la sélection. Vous pouvez définir 3 éléments de planning au maximum.







6. Entrez le contenu du planning, puis appuyez sur .
Pour en savoir plus sur la saisie de caractères, veuillez consulter la section "Saisie de caractères", page 32.
Pour ajouter un autre élément, répétez les étapes 5 et 6.
7. Lorsque vous avez terminé, appuyez sur  [Retour].
L'écran revient au calendrier. Les dates associées à des tâches ou des réunions sont soulignées.

Remarque

- *Le calendrier va de janvier 2000 à décembre 2099.*









Pour rechercher une date spécifique

Vous pouvez afficher une date spécifique du calendrier.

1. Exécutez les étapes 1 à 3 de la section "Calendrier", page 118.
Le mois en cours s'affiche, avec la date du jour en surbrillance.
2. Appuyez sur  [Options] pour afficher le menu Options.
3. Appuyez sur  ou sur  pour sélectionner "Aller à la date", puis sur  ou sur  [Choisir] pour valider la sélection.
4. Entrez la date du calendrier à afficher, puis appuyez sur .
La date demandée s'affiche.

















Pour passer au format hebdomadaire

Vous pouvez afficher le calendrier au format hebdomadaire.









1. Exécutez les étapes 1 à 3 de la section "Calendrier", page 118.
Le mois en cours s'affiche, avec la date du jour en surbrillance.
2. Appuyez sur  [Options] pour afficher le menu Options.
3. Appuyez sur  ou sur  pour sélectionner "Format hebdomadaire", puis sur  ou sur  [Choisir] pour valider la sélection.
4. Appuyez sur  ou sur  pour sélectionner "Lundi-Dimanche" (si vous souhaitez que la semaine commence le lundi) ou "Dimanche-Samedi" (si vous souhaitez qu'elle commence le dimanche), puis sur  pour valider la sélection.





Suppression de plannings

Pour supprimer les éléments du planning











1. Exécutez les étapes 1 à 3 de la section "Calendrier", page 118.
2. Appuyez sur , ,  ou sur  pour sélectionner le jour, puis sur  pour valider la sélection.
3. Appuyez sur  ou sur  pour sélectionner l'élément que vous souhaitez supprimer, puis sur  [Options]. Le menu Options s'affiche.
4. Appuyez sur  ou sur  pour sélectionner "Supprimer", puis sur  ou sur  [Choisir] pour valider la sélection.
5. Appuyez sur  ou sur  pour sélectionner "Données 1", puis sur  pour valider la sélection.
6. Appuyez sur  [Oui].
Pour annuler la suppression, appuyez sur  [Non] à l'étape 6.

Pour supprimer toutes les tâches ou réunions programmées un jour spécifique

1. Exécutez les étapes 1 à 3 de la section "Calendrier", page 118.
2. Appuyez sur , ,  ou sur  pour sélectionner le jour à supprimer, puis sur  [Options]. Le menu Options s'affiche.
3. Appuyez sur  ou sur  pour sélectionner "Supprimer", puis sur  ou sur  [Choisir] pour valider la sélection.

4. Appuyez sur  ou sur  pour sélectionner "1 jour" et supprimer l'ensemble du contenu pour cette journée, puis sur  pour valider la sélection.
5. Appuyez sur  [Oui].
Pour annuler la suppression, appuyez sur  [Non] à l'étape 5.

Pour supprimer toutes les entrées planifiées

1. Exécutez les étapes 1 à 3 de la section "Calendrier", page 118.
2. Appuyez sur  [Options] pour afficher le menu Options.
3. Appuyez sur  ou sur  pour sélectionner "Supprimer", afin de supprimer tous les éléments planifiés, puis appuyez sur  ou sur  [Choisir] pour valider la sélection.
4. Appuyez sur  ou sur  pour sélectionner "Toutes les données" et supprimer toutes les entrées planifiées, puis appuyez sur  pour valider la sélection.
5. Appuyez sur  [Oui].
Pour annuler la suppression, appuyez sur  [Non] à l'étape 5.















Alarmes (M 3-4)

Réglage des alarmes (M 3-4-1)

La fonction d'alarme vous permet d'être alerté quotidiennement ou à une date et une heure spécifiques.



Notez que l'alarme ne peut pas fonctionner correctement si l'horloge n'a pas été réglée.















L'alarme ne fonctionne que si le téléphone est allumé.

1. Appuyez sur  pour afficher le menu principal.
2. Appuyez sur , ,  ou sur  pour sélectionner "Applications", puis sur  pour valider la sélection.
3. Appuyez sur  ou sur  pour sélectionner "Alarmes", puis sur  pour valider la sélection.
4. Appuyez sur  ou sur  pour sélectionner "Liste des alarmes", puis sur  pour valider la sélection.
5. Appuyez sur  ou sur  pour sélectionner le numéro d'alarme, puis sur  pour valider la sélection.









Vous pouvez configurer jusqu'à 8 alarmes.

Pour régler l'alarme quotidienne

6. Appuyez sur  ou sur  pour sélectionner "Alarme quotidienne", puis sur  pour valider la sélection.

7. Entrez la date et l'heure de l'alarme en utilisant les touches numériques, puis appuyez sur .
Lorsque vous entrez l'heure d'alarme au format 12 heures, appuyez sur  pour basculer entre am et pm.
8. Appuyez sur  ou sur  pour sélectionner "Répétition quotidienne", puis sur  pour valider la sélection.
9. Appuyez sur  ou sur  pour sélectionner "Oui" ou "Non", puis sur  pour valider la sélection.
10. Appuyez sur  ou sur  pour sélectionner "Etat de l'alarme", puis sur  pour valider la sélection.
11. Appuyez sur  ou sur  pour sélectionner "Oui", puis sur  pour valider la sélection.
12. Appuyez sur  [Enregistrer].

Pour spécifier la date et l'heure

6. Appuyez sur  ou sur  pour sélectionner "Date spécifique", puis sur  pour valider la sélection.
7. Entrez la date et l'heure de l'alarme en utilisant les touches numériques, puis appuyez sur .
Lorsque vous entrez l'heure d'alarme au format 12 heures, appuyez sur  pour basculer entre am et pm.
8. Appuyez sur  ou sur  pour sélectionner "Etat de l'alarme", puis sur  pour valider la sélection.

9. Appuyez sur ▲ ou sur ▼ pour sélectionner "Oui", puis sur ● pour valider la sélection.

10. Appuyez sur ▢ [Enregistrer].

Pour changer la sonnerie de l'alarme

1. Exécutez les étapes 1 à 5 de la section "Réglage des alarmes", page 121.

2. Appuyez sur ▲ ou sur ▼ pour sélectionner "Tonalité d'alarme", puis sur ● pour valider la sélection.

3. Appuyez sur ▲ ou sur ▼ pour sélectionner "Sonnerie", puis sur ● pour valider la sélection.

4. Appuyez sur ▲ ou sur ▼ pour sélectionner "Sons prédéfinis" ou "Mes sons", puis sur ● pour valider la sélection.

5. Appuyez sur ▲ ou sur ▼ pour sélectionner la tonalité de l'alarme.

Pour entendre la démo, appuyez sur ●.

Pour arrêter l'écoute, appuyez sur ●.

6. Lorsque vous avez fini de faire votre choix, appuyez sur ▢ [Options] pour afficher le menu Options.

7. Appuyez sur ▲ ou sur ▼ pour sélectionner "Attribuer", puis sur ● ou sur ▢ [Choisir] pour valider la sélection.

Pour changer le vibreur de l'alarme

1. Exécutez les étapes 1 à 5 de la section "Réglage des alarmes", page 121.

2. Appuyez sur ▲ ou sur ▼ pour sélectionner "Tonalité d'alarme", puis sur ● pour valider la sélection.

3. Appuyez sur ▲ ou sur ▼ pour sélectionner "Vibreur", puis sur ● pour valider la sélection.

4. Appuyez sur ▲ ou sur ▼ pour sélectionner "Activer", "Désactiver" ou "Lier un son", puis sur ● pour valider la sélection.

Pour changer la durée de l'alarme

1. Exécutez les étapes 1 à 5 de la section "Réglage des alarmes", page 121.



2. Appuyez sur ▲ ou sur ▼ pour sélectionner "Tonalité d'alarme", puis sur ● pour valider la sélection.

3. Appuyez sur ▲ ou sur ▼ pour sélectionner "Durée", puis sur ● pour valider la sélection.







La durée actuelle s'affiche.

4. Entrez les deux chiffres correspondant à la durée (de 02 à 59 secondes) à l'aide des touches numériques, puis appuyez sur ●.









Changement des paramètres d'alarme

1. Exécutez les étapes 1 à 4 de la section "Réglage des alarmes", page 121.
2. Appuyez sur  ou sur  pour sélectionner le numéro que vous souhaitez modifier, puis sur  pour valider la sélection.
3. Changez les paramètres de l'alarme.
Pour en savoir plus sur le changement des paramètres d'alarme, veuillez consulter la section "Réglage des alarmes", page 121.





Désactivation de la fonction d'alarme

1. Exécutez les étapes 1 à 5 de la section "Réglage des alarmes", page 121.
2. Appuyez sur  ou sur  pour sélectionner "Etat de l'alarme", puis sur  pour valider la sélection.
3. Appuyez sur  ou sur  pour sélectionner "Non", puis sur  pour valider la sélection.
4. Appuyez sur  [Enregistrer].

Réinitialisation d'un paramètre d'alarme













1. Exécutez les étapes 1 à 4 de la section "Réglage des alarmes", page 121.
2. Appuyez sur  ou sur  pour sélectionner le numéro que vous souhaitez réinitialiser, puis sur  pour valider la sélection.
3. Appuyez sur  ou sur  pour sélectionner "Réinit. Alarme", puis sur  pour valider la sélection.
4. Appuyez sur  [Oui].
Pour annuler la réinitialisation, appuyez sur  [Non] à l'étape 4.

Réinitialisation de tous les paramètres d'alarme (M 3-4-2)



1. Exécutez les étapes 1 à 3 de la section "Réglage des alarmes", page 121.
2. Appuyez sur  ou sur  pour sélectionner "Effacer tout", puis sur  pour valider la sélection.
3. Appuyez sur  [Oui].
Pour annuler la réinitialisation, appuyez sur  [Non] à l'étape 3.

Calculatrice (M 3-5)

La fonction de calculatrice exécute les quatre opérations arithmétiques sur des nombres pouvant contenir jusqu'à 12 chiffres.

1. Appuyez sur  pour afficher le menu principal.
2. Appuyez sur , ,  ou sur  pour sélectionner "Applications", puis sur  pour valider la sélection.
3. Appuyez sur  ou sur  pour sélectionner "Calculatrice", puis sur  pour valider la sélection.
4. Appuyez sur  ou sur  pour sélectionner "Calculatrice", puis sur  pour valider la sélection. La calculatrice apparaît à l'écran.
5. Le fonctionnement des touches de calcul est décrit ci-après.



Pour entrer une virgule décimale, appuyez sur .
Pour effacer le nombre ou l'opérande entré, appuyez sur  [Effacer].









Pour effectuer les calculs, appuyez sur .

6. Pour effectuer un nouveau calcul, appuyez sur  [Effacer].





Taux de conversion (M 3-5-2)

La calculatrice permet également de faire la conversion entre une devise et la monnaie nationale à l'aide d'un taux de conversion entré manuellement.

Pour définir un taux de conversion

1. Exécutez les étapes 1 à 3 de la section "Calculatrice".
 2. Appuyez sur  ou sur  pour sélectionner "Taux de change", puis sur  pour valider la sélection.
 3. Appuyez sur  ou sur  pour sélectionner "Etranger → National" ou "National → Etranger", puis sur  pour valider la sélection.
 4. Entrez le taux de conversion de la devise, puis appuyez sur .
- Pour supprimer tous les chiffres, appuyez sur  [Effacer].

Pour convertir une valeur

1. Exécutez les étapes 1 à 4 de la section "Calculatrice", page 124.
2. Entrez la valeur à convertir, puis appuyez sur  [Options].
Le menu Options s'affiche.
3. Appuyez sur  ou sur  pour sélectionner "En devise nationale" ou "En devise étrangère", puis sur  ou sur  [Choisir] pour valider la sélection.
Le résultat s'affiche.
Si vous avez sélectionné "Taux de change" à l'étape 3, vous pouvez définir un taux de conversion de devise.

Remarque









- Vous ne pouvez pas exécuter l'étape 2 lorsqu'un symbole arithmétique (+, -, × or ÷) est affiché.

Enregistreur vocal (M 3-6)







Cette fonction vous permet d'enregistrer un message vocal, de 60 secondes maximum, qui servira à vous rappeler une entrée du planning ou que vous pourrez envoyer au sein d'un MMS. Le message vocal est enregistré dans la mémoire du téléphone ou sur la carte mémoire. Les messages vocaux sont enregistrés au format .amr.

Sélection de la mémoire

Lorsque vous utilisez la carte mémoire, vous pouvez choisir la mémoire que vous souhaitez utiliser avant d'enregistrer des clips vidéo.



1. En mode Enregistreur vocal, appuyez sur  [Options].
Le menu Options s'affiche.
2. Appuyez sur  ou sur  pour sélectionner "Enreg. nouv. sons dans", puis sur  ou sur  [Choisir] pour valider la sélection.
3. Appuyez sur  ou sur  pour sélectionner "Mémoire du téléphone", "Carte mémoire" ou "Choix", puis sur  pour valider la sélection.

Enregistrement de messages vocaux

1. Appuyez sur  pour afficher le menu principal.
2. Appuyez sur , ,  ou sur  pour sélectionner "Applications", puis sur  pour valider la sélection.



3. Appuyez sur ▲ ou sur ▼ pour sélectionner "Enregistreur vocal", puis sur ● pour valider la sélection.
4. Appuyez sur ● pour démarrer l'enregistrement. Pour arrêter l'enregistrement avant la fin du temps autorisé, appuyez sur ●.
5. Appuyez sur ▲ ou sur ▼ pour sélectionner "Enregistrer", puis sur ● pour valider la sélection. Si vous avez sélectionné "Choix" lors de l'enregistrement, si la carte mémoire n'est pas insérée ou si la mémoire est insuffisante, appuyez sur ▲ ou sur ▼ pour sélectionner "Enregistr. sur le téléphone" ou "Enregistrement sur la carte", puis appuyez sur ●.

Conseil

- Vous pouvez également enregistrer un message vocal en appuyant sur ● en mode Veille, puis sur  lorsque le menu principal est affiché, au lieu de suivre les étapes 1 à 3.
- Pour enregistrer un autre message vocal, appuyez sur  [Annuler] à l'étape 5. L'écran revient à l'étape 4.

Sélection du mode de durée d'enregistrement

Vous pouvez sélectionner le mode de durée d'enregistrement.

1. Exécutez les étapes 1 à 3 de la section "Enregistrement de messages vocaux", page 125".
2. Appuyez sur  [Options] pour afficher le menu Options.
3. Appuyez sur ▲ ou sur ▼ pour sélectionner "Durée d'enregistrement", puis sur ● ou sur  [Choisir] pour valider la sélection.
4. Appuyez sur ▲ ou sur ▼ pour sélectionner "Vocal long" ou "Pour envoi messages", puis sur ● pour valider la sélection.

Pour écouter le message vocal enregistré

1. Exécutez les étapes 1 à 4 de la section "Enregistrement de messages vocaux", page 125.
2. Appuyez sur ▲ ou sur ▼ pour sélectionner "Lire", puis sur ● pour valider la sélection.
3. Appuyez sur ●.
Le message vocal enregistré est diffusé. Pour arrêter l'écoute, appuyez sur ●.

Conseil

- *Le volume varie selon le réglage de l'option Volume de sonnerie (p. 139). Pour régler le volume, appuyez sur ▲ ou sur ▼, ou bien appuyez sur les touches latérales Haut et Bas. Le son est coupé lorsque l'option "Volume de sonnerie" est réglée sur "Silencieux" et activé lorsque cette option est réglée sur "Sonn. échelonnée".*

Envoi de messages vocaux

1. Exécutez les étapes 1 à 4 de la section "Enregistrement de messages vocaux", page 125.
2. Appuyez sur ● pour arrêter l'enregistrement.
3. Appuyez sur ▲ ou sur ▼ pour sélectionner "Enregistrer et envoyer", puis sur ● pour valider la sélection.
4. Exécutez les étapes 4 à 6 de la section "Création d'un MMS", page 66.

Remarque

- *L'option "Enregistrer et envoyer" ne s'affiche pas après l'enregistrement si vous avez choisi le mode Vocal long.*

Éditeur de mélodies (M 3-7)



Vous pouvez créer votre sonnerie personnalisée ou envoyer une mélodie jointe à un message MMS.

Vous pouvez enregistrer 95 tonalités en 32 voix, 190 tonalités en 16 voix ou 380 tonalités en 8 voix par mélodie.





La sonnerie personnalisée est stockée dans la mémoire du téléphone.

Création d'une sonnerie personnalisée (M 3-7-1)



1. Appuyez sur ● pour afficher le menu principal.
2. Appuyez sur ▲, ▼, ◀ ou sur ▶ pour sélectionner "Applications", puis sur ● pour valider la sélection.
3. Appuyez sur ▲ ou sur ▼ pour sélectionner "Éditeur mélodies", puis sur ● pour valider la sélection.
4. Appuyez sur ▲ ou sur ▼ pour sélectionner "Créer", puis sur ● pour valider la sélection.
5. Entrez le titre.
Vous pouvez entrer jusqu'à 24 caractères. Pour en savoir plus sur la saisie de caractères, veuillez consulter la section "Saisie de caractères", page 32.
6. Appuyez sur ●.

7. Appuyez sur  ou sur  pour sélectionner un tempo, puis sur  pour valider la sélection.

Le tempo musical est décrit ci dessous.



- "Allegro (Rapide)":  150
- "Moderato (Normal)":  125
- "Andante (Lent)":  107
- "Adagio (Très lent)":  94

Un tempo est défini par le nombre de noires () jouées par minute.

8. Appuyez sur  ou sur  pour sélectionner "8 accords", "16 accords" ou "32 accords", puis sur  pour valider la sélection.

9. Appuyez sur les touches numériques pour spécifier la gamme et les pauses musicales.

Pour en savoir plus sur la définition de la gamme et des pauses musicales, veuillez consulter la section "Définition de la gamme musicale et des pauses musicales", page 129.

10. Appuyez sur  ou sur  pour spécifier le type de notes ou de pauses musicales.

Pour en savoir plus sur la définition de l'échelle et des pauses musicales, veuillez consulter les sections "Pour spécifier les types de notes et de pauses", page 130.

11. Après avoir entré une note, appuyez sur .

Après le déplacement du curseur vers la droite, entrez la note suivante.





12. Répétez les étapes 9 à 11 pour entrer toutes les notes de votre mélodie.



Lorsque vous appuyez sur  pendant une entrée, la mélodie que vous venez de créer est jouée.

Lorsque vous appuyez sur  [Options] et que vous sélectionnez "Lire avant curseur" lors de la saisie des notes, la mélodie affichée à l'écran est jouée jusqu'à la position du curseur.

Lorsque vous appuyez sur  [Options] et que vous sélectionnez "Sélectionner la section", vous pouvez sélectionner un autre accord. Pour entrer un nouvel accord, répétez les étapes 9 à 11.

13. Une fois toutes les notes entrées, appuyez sur  [Options] pour afficher le menu Options.

14. Appuyez sur  ou sur  pour sélectionner "Enregistrer", puis sur  ou sur  [Choisir] pour valider la sélection.

15. Appuyez sur  ou sur  pour sélectionner "Enr. dans mon port.", puis sur  pour valider la sélection.
La sonnerie personnalisée est stockée dans la mémoire du téléphone.

Remarque

- Si la capacité de la mémoire du téléphone est insuffisante, le message "Capacité max. : 1000. Enreg. impossible." ou "Non enregistré. Mémoire saturée." s'affiche. L'écran revient à l'écran de l'étape 15. Supprimez les données inutiles et répétez l'opération (p. 105).
- Si la mélodie composée contient trop de notes courtes (doubles croches et triolets), elle ne peut être jouée à l'étape 12 et le message suivant s'affiche: "Lecture impossible car il y a trop de notes par seconde." L'écran revient à l'étape 9. Le message "Enregistrement impossible car il y a trop de notes par seconde." risque également de s'afficher et l'écran revient à l'étape 9. Réduisez le nombre de mélodies, remplacez les notes courtes, annulez les triolets, etc. pour résoudre le problème.

Définition de la gamme musicale et des pauses musicales

A l'aide des touches illustrées ci dessous, spécifiez la gamme et les pauses musicales.

Do	Ré	Mi	Fa	Sol	La	Si	Pause
1 <small>GD</small>	2 <small>ABC</small>	3 <small>DEF</small>	4 <small>GHI</small>	5 <small>JKL</small>	6 <small>MNO</small>	7 <small>PQRS</small>	0 <small>...</small>

Lorsque vous appuyez une fois sur la touche illustrée ci dessus, une noire est indiquée à la gamme intermédiaire (sans marque).



Lorsque vous appuyez plusieurs fois sur la même touche, la note est décalée dans la gamme d'octaves disponibles.



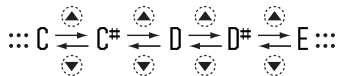

Lorsque vous appuyez sur ▲ ou sur ▼ alors qu'une note est sélectionnée, la note est décalée d'un demi ton plus haut ou plus bas.

Lorsque vous entrez une pause: un soupir est entré.

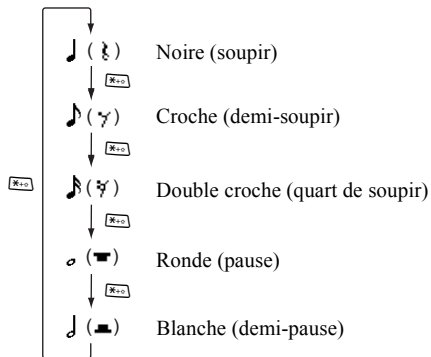

Pour spécifier les types de notes et de pauses
Spécifiez les notes et les pauses en appuyant plusieurs fois sur  ou sur .



Lorsque vous créez une note pointée ou un triolet, appuyez sur  après avoir sélectionné la note cible.

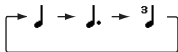



Remarque

- Vous ne pouvez pas faire de double croche pointée (quart de soupir) ou de ronde pointée (pause).
- Un triolet se compose de trois notes continues.

Pour spécifier une liaison, appuyez sur  après avoir sélectionné les notes cibles.







Un caractère de soulignement () s'affiche en regard de la note, et celle-ci est liée à la suivante.

Pour entrer la note suivante, appuyez sur  et déplacez le curseur vers la droite. Ensuite, répétez l'opération de la page précédente.

Si le curseur se positionne en regard d'une note, vous pouvez répéter la note immédiatement à gauche du curseur en appuyant sur  ou sur .

Définition de la sonnerie

Le portable peut jouer les notes de différents instruments.

1. Exécutez les étapes 1 à 13 de la section "Création d'une sonnerie personnalisée", page 127.
2. Appuyez sur  ou sur  pour sélectionner "Définir sonnerie", puis sur  pour valider la sélection.
3. Appuyez sur  ou sur  pour sélectionner une catégorie de sonnerie.
4. Appuyez sur  ou sur  pour sélectionner une sonnerie.

Lorsque vous appuyez sur  [Options] et que vous sélectionnez "Lire la section actuelle", la mélodie entrée est jouée une nouvelle fois dans la tonalité sélectionnée.

Lorsque vous appuyez sur  [Options] et que vous sélectionnez "Confirmer les tonalités", les noms syllabiques sont joués dans la tonalité sélectionnée.

5. Appuyez sur  .
Vous pouvez maintenant créer une mélodie.

Vous avez le choix entre 128 tonalités de base et 61 tonalités étendues.

Tonalités de base

Catégorie	Tonalité	Catégorie	Tonalité
Pianos	Piano Piano mécanique Piano électrique Honky-Tonk Piano élect. 1 Piano élect. 2 Harpe Clavier	Carillons	Celesta Glockenspiel Boîte à musique Vibraphone Marimba Xylophone Carillon tub. Dulcimer
Orgues	Orgue (tirette) Orgue à percuss Orgue Rock Orgue d'église Orgue à anches Accordéon Harmonica Accordéon Tang	Guitares	Guitare (nylon) Guitare (acier) Guitare (jazz) Guitare (clean) Guitare (muted) Overdrive (guit) Distors. (guit) Harmoniq. (guit)
Basses	Basse acoustique Basse élect. Basse él. (méd) Basse Fretless Basse slappée 1 Basse slappée 2 Synthé Basse 1 Synthé Basse 2	Cordes 1	Violon Alto Violoncelle Contrebasse Trémolo (cord.) Pizz. (cordes) Harp Timbales

Catégorie	Tonalité	Catégorie	Tonalité
Cordes 2	Ens. à cordes 1 Ens. à cordes 2 Synthé Cordes 1 Synthé Cordes 2 Lead (voix) Oooh en chœur Voix de synth. Succès d'orch.	Cuivres	Trompette Trombone Tuba Trompette muette Cor d'harmonie Section cuivres Synthé Cuivre 1 Synthé Cuivre 2
Anches	Saxo soprano Saxo alto Saxo ténor Saxo baryton Hautbois Cor anglais Basson Clarinette	Flûtes	Piccolo Flûte travers. Flûte à bec Flûte de Pan Bris de verre Shakuhachi Flûteau Ocarina
Lead Synthé	Lead (carré) Lead (d. de scie) Lead (calliope) Lead (susp.) Lead (charang) Voice Lead Lead (quintes) Lead (lead+cuiv)	Pad Synthé	Pad 1 (new age) Pad 2 (chaud) Pad 3 (polysynt) Pad 4 (chœur) Pad 5 (courbe) Pad 6 (métalli) Pad 7 (halo) Pad 8 (balayer)

Catégorie	Tonalité	Catégorie	Tonalité
Effets Synthé	Pluie Bande son Cristal Atmosphère Luminosité Farfadets Échos Science-fiction	Ethniques	Sitar Banjo Shamisen Koto Kalimba Cornemuse Violon populaire Shanai
Percussions	Tintement cloch Agogo Cymbales Percuss. bois Percuss. Taiko Tom mélodique Batterie électr Cymbales invers	Effets	Frettes (guit) Respiration Mer Gazouillis Sonn. téléphone Hélicoptère Applaudissem. Coup de feu

Tonalités étendues

Catégorie	Tonalité	Catégorie	Tonalité
Batterie (FM)	SeqClick H	Batterie (FM)	Timbale H
	Brush Tap		Timbale L
	BrushSw L		Agogo H
	Brush Slap		Agogo L
	BrushSw H		Cabasa
	Roulement c. claire		Maracas
	Castagnettes		Sifflet samba H
	Baguettes		Sifflet samba L
	Open Rim Shot		Guiro court
	Closed Rim Shot		Guiro long
	Applaudissements		Claves
	Cymbale ride		Bloc bois H
	Tambourine		Bloc bois L
	Cloche		Cuica étouffé
	Viblaslap		Cuica sonore
	Bongo H		Triangle étouffé
	Bongo L		Triangle sonore
Conga H étouffé	Shaker		
Conga H sonore	Clochette		
Conga L	Belltree		

Catégorie	Tonalité	Catégorie	Tonalité
Batterie (WT)	Caisse claire L	Batterie (WT)	Tom aigu
	Caisse claire M		Cymb. charl. étouff.
	Caisse claire H		Pédale cymb. charl.
	Grosse caisse L		Cymb. charl. sonore
	Grosse caisse M		Cymbale crash 1
	Grosse caisse H		Cymbale crash 2
	Floor Tom L		Cymbale ride 1
	Floor Tom H		Cymbale ride 2
	Tom basse		Cymbale chinoise
	Tom médium L		Cymbale splash
Tom médium H			

Pour régler le volume de la sonnerie personnalisée

Le volume de la sonnerie personnalisée peut être réglé sur 3 niveaux pour chaque mélodie.

A l'achat de votre téléphone, le volume de la sonnerie personnalisée est défini en mode "Fort".

1. Exécutez les étapes 1 à 13 de la section "Création d'une sonnerie personnalisée", page 127.
2. Appuyez sur ▲ ou sur ▼ pour sélectionner "Définir puissance", puis sur ● pour valider la sélection.
3. Appuyez sur ▲ ou sur ▼ pour sélectionner le volume de la sonnerie.

Lorsque vous appuyez sur [Ecouter], votre sonnerie personnalisée est jouée au volume sélectionné.

4. Appuyez sur ●.

Vous pouvez maintenant créer votre sonnerie personnalisée.

Modification des sonneries personnalisées (M 3-7-2)











1. Appuyez sur ● pour afficher le menu principal.
2. Appuyez sur ▲, ▼, ◀ ou sur ▶ pour sélectionner "Applications", puis sur ● pour valider la sélection.
3. Appuyez sur ▲ ou sur ▼ pour sélectionner "Éditeur mélodies", puis sur ● pour valider la sélection.
4. Appuyez sur ▲ ou sur ▼ pour sélectionner "Mélodies existantes", puis sur ● pour valider la sélection.
5. Appuyez sur ▲ ou sur ▼ pour sélectionner la sonnerie personnalisée que vous souhaitez modifier, puis sur [Options].

Le menu Options s'affiche.

6. Appuyez sur ▲ ou sur ▼ pour sélectionner "Modifier les données", puis sur ● ou sur [Choisir] pour valider la sélection.
7. Modifiez le titre et appuyez sur ●.
8. Appuyez sur ▲ ou sur ▼ pour sélectionner un tempo, puis sur ● pour valider la sélection.
9. Appuyez sur ▲ ou sur ▼ pour sélectionner le nombre de voix, puis sur ● pour valider la sélection.
10. Appuyez sur ◀ ou sur ▶ pour sélectionner la note souhaitée, puis modifiez-la.
Lorsque vous ajoutez des notes, entrez correctement la note sur le curseur.

Pour supprimer une note, appuyez brièvement sur  [Effacer].



Appuyez sur  [Effacer] et maintenez la pression pour effacer toutes les sonneries.

11. Une fois que vous avez terminé toutes les modifications, appuyez sur  [Options] pour afficher le menu Options.
12. Appuyez sur  ou sur  pour sélectionner "Enregistrer", puis sur  ou sur  [Choisir] pour valider la sélection.
13. Appuyez sur  ou sur  pour sélectionner "Enr. dans mon port.", puis sur  pour valider la sélection.
14. Appuyez sur  ou sur  pour sélectionner "Remplacer", puis sur  pour valider la sélection. La sonnerie personnalisée est modifiée. Si vous sélectionnez "Nouveau", la sonnerie avant modification est conservée et la sonnerie personnalisée est enregistrée en tant que nouvelle sonnerie.

Remarque

- *Lorsque le nombre de voix est modifié à l'étape 9, l'écran de confirmation s'affiche. Une partie de la sonnerie peut être supprimée lorsque vous appuyez sur  [Oui].*
- *Vous ne pouvez pas ajouter de notes supplémentaires à l'étape 10 si vous avez déjà entré 380 notes (pour 8 mélodies vocales), 190 notes (pour 16 mélodies vocales) ou 95 notes (pour 32 mélodies vocales).*





Conseil



- *Pour supprimer une mélodie continue, appuyez sur  [Options], puis sur  ou sur  [Choisir] après avoir sélectionné "Supp. après curseur" ou "Supp. avant curseur". Vous pouvez supprimer une mélodie après ou avant le curseur.*



Copie et collage des notes

Vous pouvez copier une partie de la mélodie et la déplacer.

Seules les mélodies personnalisées ou les mélodies modifiables peuvent être copiées et déplacées.





1. Exécutez les étapes 1 à 9 de la section "Modification des sonneries personnalisées", page 134.
2. Appuyez sur  [Options] pour afficher le menu Options.
3. Appuyez sur  ou sur  pour sélectionner "Copier" ou "Couper", puis sur  ou sur  [Choisir] pour valider la sélection.



4. Appuyez sur  ou sur  pour placer le curseur sur la première note à copier ou à coller, puis appuyez sur .

5. Appuyez sur  ou sur  pour placer le curseur sur la dernière note, de manière à sélectionner la zone, puis appuyez sur .

La zone surlignée est enregistrée temporairement dans la mémoire. Si vous avez sélectionné "Couper" à l'étape 3, la zone en surbrillance est coupée.

6. Appuyez sur  [Options] pour afficher le menu Options.

7. Appuyez sur  ou sur  pour sélectionner "Coller", puis sur  ou sur  [Choisir] pour valider la sélection.





8. Appuyez sur  ou sur  pour positionner le curseur à l'emplacement où vous souhaitez coller les notes, puis appuyez sur .



Les notes enregistrées sont collées.



Aide du téléphone (M 3-8)

Vous pouvez consulter la liste d'aide et l'utiliser pour naviguer à travers les fonctions du portable.

1. Appuyez sur  pour afficher le menu principal.

2. Appuyez sur , ,  ou sur  pour sélectionner "Applications", puis sur  pour valider la sélection.

3. Appuyez sur  ou sur  pour sélectionner "Aide téléphone", puis sur  pour valider la sélection. La liste d'aide s'affiche.

4. Appuyez sur  ou sur  pour sélectionner la fonction souhaitée.

5. Lorsque vous avez terminé, appuyez sur  [Retour].

Profils (M 7)









Vous pouvez facilement modifier la sonnerie du portable (par exemple le volume, les tonalités du clavier, etc.) en fonction de votre environnement.

Il est possible de personnaliser la mélodie de la sonnerie et le vibreur pour chaque profil.

Il existe 5 profils, dont un configurable par l'utilisateur:

- Normal
- Extérieur
- Voiture
- Casque
- Silencieux

Activation d'un profil

1. Appuyez sur  pour afficher le menu principal.
2. Appuyez sur , ,  ou sur  pour sélectionner "Profils", puis sur  pour valider la sélection.
L'écran Profils s'affiche.
3. Appuyez sur  ou sur  pour sélectionner le profil que vous souhaitez activer, puis sur  pour valider la sélection.

Remarque

- *Lorsqu'un profil est activé, l'icône correspondant au nom du profil apparaît sur l'écran de veille:*

 *Normal:* configuration par défaut (non affiché sur l'écran de veille).

 *Extérieur:* pour les environnements bruyants.

 *Voiture:* lors de vos déplacements en voiture (connecté à un kit mains libres).

















 *Casque:* pour utilisation avec un casque (connecté via Bluetooth).

 *Silencieux:* lorsque le silence est requis. Tous les sons sont coupés et vous êtes averti des appels par le vibreur.











Conseil

- *Pour afficher l'écran Profils en mode Veille, vous pouvez appuyer sur  pendant environ 2 secondes au lieu d'exécuter les étapes 1 et 2.*

Personnalisation de profils

1. Appuyez sur  pour afficher le menu principal.
2. Appuyez sur , ,  ou sur  pour sélectionner "Profils", puis sur  pour valider la sélection.
3. Appuyez sur  ou sur  pour sélectionner le profil que vous souhaitez personnaliser, puis sur  [Options].
4. Appuyez sur  ou sur  pour sélectionner "Personnaliser", puis sur  ou sur  [Choisir] pour valider la sélection.
5. Appuyez sur  ou sur  pour sélectionner le paramètre que vous souhaitez personnaliser, puis sur  pour valider la sélection.
6. Modifiez le paramètre souhaité.
Pour en savoir plus sur les paramètres, veuillez consulter les pages 139 à 144.
7. Lorsque vous avez terminé, appuyez sur  [Enregistrer] pour enregistrer les modifications.

Réinitialisation des paramètres de profil

1. Exécutez les étapes 1 et 2 de la section "Personnalisation de profils".
2. Appuyez sur  ou sur  pour sélectionner le profil que vous souhaitez réinitialiser, puis sur  [Options].
3. Appuyez sur  ou sur  pour sélectionner "Définir par défaut", puis sur  ou sur  [Choisir] pour valider la sélection.
4. Entrez votre code téléphone, puis appuyez sur .
5. Appuyez sur  [Oui].
Pour annuler la réinitialisation, appuyez sur  [Non] à l'étape 5.









Remarque

- Si vous entrez un code téléphone erroné à l'étape 4, l'écran revient à l'étape 1.

Volume de la sonnerie















Vous pouvez régler le volume de la sonnerie sur 6 niveaux ou sur sonnerie échelonnée.

Lorsque la valeur "Silencieux" est sélectionnée, le son des applications est coupé.

1. Exécutez les étapes 1 à 4 de la section "Personnalisation de profils", page 138.
2. Appuyez sur  ou sur  pour sélectionner "Volume de sonnerie", puis sur  pour valider la sélection.
Le volume actuel s'affiche.
3. Appuyez sur  pour augmenter le volume de la sonnerie ou sur  pour le baisser, puis sur .
Pour sélectionner "Sonn. échelonnée", appuyez sur  au niveau 5.
Pour sélectionner "Silencieux", appuyez sur  au niveau 1.

Attribution d'une sonnerie

Vous avez le choix entre 28 sonneries, dont 5 motifs, 13 effets sonores et 10 mélodies. Vous pouvez également sélectionner un son dans la mémoire du téléphone pour l'utiliser comme sonnerie par défaut, à l'exception des sons au format AMR/WAVE et MP3.

1. Exécutez les étapes 1 à 4 de la section "Personnalisation de profils", page 138.
2. Appuyez sur  ou sur  pour sélectionner "Attribuer une sonnerie", puis sur  pour valider la sélection.
3. Appuyez sur  ou sur  pour sélectionner "Sons prédéfinis" ou "Mes sons", puis sur  pour valider la sélection.
4. Choisissez la sonnerie que vous souhaitez utiliser en appuyant sur  ou sur .
Pour entendre la démo, appuyez sur .
Pour arrêter l'écoute, appuyez sur .
5. Lorsque vous avez fini de faire votre choix, appuyez sur  [Options] pour afficher le menu Options.
6. Appuyez sur  ou sur  pour sélectionner "Attribuer", puis sur  ou sur  [Choisir] pour valider la sélection.

Remarque

- Si vous supprimez une sonnerie qui utilise un son provenant de la mémoire du téléphone, la sonnerie par défaut est rétablie.

Vibreur

Lorsque le vibreur est activé, le portable vibre pour signaler des appels entrants, quels que soient les paramètres et le volume de la sonnerie.

1. Exécutez les étapes 1 à 4 de la section "Personnalisation de profils", page 138.
2. Appuyez sur ▲ ou sur ▼ pour sélectionner "Vibreur", puis sur ● pour valider la sélection.
3. Appuyez sur ▲ ou sur ▼ pour sélectionner "Activer", "Désactiver" ou "Lier un son", puis sur ● pour valider la sélection.

Conseil

- Lorsque l'option "Lier un son" est sélectionnée à l'étape 3, le vibreur est synchronisé de manière à se déclencher en même temps que la mélodie sélectionnée. Notez que certaines mélodies sont incompatibles avec l'option "Lier un son". Si vous sélectionnez une mélodie de ce type, seule l'option "Activer" de l'étape 3 permettra d'utiliser la fonction vibreur.
- La sélection de "Activer" ou "Lier un son" à l'étape 3 fait apparaître  sur l'écran de veille.

Couleur du voyant

Vous avez le choix entre 7 couleurs et 1 motif pour chaque profil et vous pouvez modifier ce profil lorsque vous recevez un appel.

1. Exécutez les étapes 1 à 4 de la section "Personnalisation de profils", page 138.
2. Appuyez sur ▲ ou sur ▼ pour sélectionner "Couleur du voyant", puis sur ● pour valider la sélection.
3. Appuyez sur ▲ ou sur ▼ pour sélectionner la couleur ou le motif, puis sur ● pour valider la sélection.

Conseil

- Si vous sélectionnez "Disco" à l'étape 3, les 7 couleurs s'allument successivement lorsque vous recevez un appel.

Tonalités du clavier

Lorsque les tonalités du clavier sont activées, un son de confirmation est émis chaque fois que vous appuyez sur une touche.

1. Exécutez les étapes 1 à 4 de la section "Personnalisation de profils", page 138.
2. Appuyez sur ▲ ou sur ▼ pour sélectionner "Tonalités clavier", puis sur ● pour valider la sélection.

3. Appuyez sur ▲ ou sur ▼ pour sélectionner "Oui" ou "Non", puis sur ● pour valider la sélection.
Si vous sélectionnez "Non", l'écran revient à l'étape 1.
4. Appuyez sur ▲ ou sur ▼ pour sélectionner "Volume", puis sur ● pour valider la sélection.
5. Appuyez sur ▲ pour augmenter le volume ou sur ▼ pour le baisser, puis sur ● pour valider la sélection.
6. Appuyez sur ▲ ou sur ▼ pour sélectionner "Sonnerie", puis sur ● pour valider la sélection.
7. Appuyez sur ▲ ou sur ▼ pour sélectionner "Sons prédéfinis", "Mes sons" ou "Sonnerie par déf.", puis sur ● pour valider la sélection.

Si vous avez sélectionné "Sons prédéfinis" ou "Mes sons" à l'étape 7, exécutez l'étape suivante. Sinon, allez directement à l'étape 9.

8. Sélectionnez la tonalité du clavier.
Pour en savoir plus sur la sélection d'une sonnerie, veuillez consulter la section "Attribution d'une sonnerie", page 139.
9. Appuyez sur ▲ ou sur ▼ pour sélectionner "Durée", puis sur ● pour valider la sélection.
10. Appuyez sur ▲ ou sur ▼ pour sélectionner la durée, puis sur ● pour valider la sélection.

Sonnerie d'alerte

Cette fonction permet au portable d'émettre la sonnerie d'alerte lorsqu'une erreur se produit.

1. Exécutez les étapes 1 à 4 de la section "Personnalisation de profils", page 138.
2. Appuyez sur ▲ ou sur ▼ pour sélectionner "Sonnerie alerte", puis sur ● pour valider la sélection.
3. Appuyez sur ▲ ou sur ▼ pour sélectionner "Oui" ou "Non", puis sur ● pour valider la sélection.
Si vous sélectionnez "Non", l'écran revient à l'étape 1.
4. Appuyez sur ▲ ou sur ▼ pour sélectionner "Volume", puis sur ● pour valider la sélection.
5. Appuyez sur ▲ pour augmenter le volume ou sur ▼ pour le baisser, puis sur ● pour valider la sélection.
6. Appuyez sur ▲ ou sur ▼ pour sélectionner "Sonnerie", puis sur ● pour valider la sélection.
7. Appuyez sur ▲ ou sur ▼ pour sélectionner "Sons prédéfinis" ou "Mes sons", puis sur ● pour valider la sélection.
8. Sélectionnez la sonnerie d'alerte.
Pour en savoir plus sur la sélection d'une sonnerie, veuillez consulter la section "Attribution d'une sonnerie", page 139.
9. Appuyez sur ▲ ou sur ▼ pour sélectionner "Durée", puis sur ● pour valider la sélection.

10. Appuyez sur ▲ ou sur ▼ pour sélectionner la durée souhaitée, puis sur ● pour valider la sélection.

Son au démarrage/à l'arrêt

Vous pouvez configurer le portable de manière à ce qu'il émette un son au démarrage et à l'arrêt. Vous pouvez définir le volume, la durée et la mélodie à utiliser pour cette tâche.

1. Exécutez les étapes 1 à 4 de la section "Personnalisation de profils", page 138.
2. Appuyez sur ▲ ou sur ▼ pour sélectionner "Son à l'allumage" ou "Son à l'arrêt", puis sur ● pour valider la sélection.
3. Appuyez sur ▲ ou sur ▼ pour sélectionner "Oui" ou "Non", puis sur ● pour valider la sélection.
Si vous sélectionnez "Non", l'écran revient à l'étape 1.
4. Appuyez sur ▲ ou sur ▼ pour sélectionner "Volume", puis sur ● pour valider la sélection.
5. Appuyez sur ▲ pour augmenter le volume ou sur ▼ pour le baisser, puis sur ● pour valider la sélection.
6. Appuyez sur ▲ ou sur ▼ pour sélectionner "Mélodie", puis sur ● pour valider la sélection.
7. Appuyez sur ▲ ou sur ▼ pour sélectionner "Sons prédéfinis" ou "Mes sons", puis sur ● pour valider la sélection.

8. Sélectionnez la sonnerie.
Pour en savoir plus sur la sélection d'une sonnerie, veuillez consulter la section "Attribution d'une sonnerie", page 139.
9. Appuyez sur ▲ ou sur ▼ pour sélectionner "Durée", puis sur ● pour valider la sélection.
10. Entrez les 2 chiffres correspondant à la durée de la sonnerie de l'alarme (de 01 à 10 secondes) en utilisant les touches numériques, puis appuyez sur ●.

Notification de message

Vous pouvez configurer une sonnerie spéciale pour signaler la réception des messages.

1. Exécutez les étapes 1 à 4 de la section "Personnalisation de profils", page 138.
2. Appuyez sur ▲ ou sur ▼ pour sélectionner "Notification Message", puis sur ● pour valider la sélection.
3. Appuyez sur ▲ ou sur ▼ pour sélectionner "MMS", "SMS" ou "WAP", puis sur ● pour valider la sélection.
4. Appuyez sur ▲ ou sur ▼ pour sélectionner "Volume", puis sur ● pour valider la sélection.

5. Appuyez sur ▲ pour augmenter le volume ou sur ▼ pour le baisser, puis sur ● pour valider la sélection.
6. Appuyez sur ▲ ou sur ▼ pour sélectionner "Mélodie", puis sur ● pour valider la sélection.
7. Appuyez sur ▲ ou sur ▼ pour sélectionner "Sons prédéfinis" ou "Mes sons", puis sur ● pour valider la sélection.
8. Sélectionnez la sonnerie.
Pour en savoir plus sur la sélection d'une sonnerie, veuillez consulter la section "Attribution d'une sonnerie", page 139.
9. Appuyez sur ▲ ou sur ▼ pour sélectionner "Vibreur", puis sur ● pour valider la sélection.
10. Appuyez sur ▲ ou sur ▼ pour sélectionner "Activer", "Désactiver" ou "Lier un son", puis sur ● pour valider la sélection.
11. Appuyez sur ▲ ou sur ▼ pour sélectionner "Durée", puis sur ● pour valider la sélection.
12. Entrez les 2 chiffres correspondant à la durée de la sonnerie de l'alarme (de 01 à 15 secondes) en utilisant les touches numériques, puis appuyez sur ●.

Alerte de batterie faible

Lorsque la batterie s'affaiblit, réglez le volume de l'alarme.



1. Exécutez les étapes 1 à 4 de la section "Personnalisation de profils", page 138.
2. Appuyez sur ▲ ou sur ▼ pour sélectionner "Alerte batt. faible", puis sur ● pour valider la sélection.
3. Appuyez sur ▲ ou sur ▼ pour sélectionner "Elevé", "Faible" ou "Silencieux", puis sur ● pour valider la sélection.







Réduction de l'écho

Cette fonction permet de réduire les échos gênants, notamment lors de l'utilisation du kit voiture.

1. Exécutez les étapes 1 à 4 de la section "Personnalisation de profils", page 138.
2. Appuyez sur ▲ ou sur ▼ pour sélectionner "Réduction de l'écho", puis sur ● pour valider la sélection.
3. Appuyez sur ▲ ou sur ▼ pour sélectionner "Oui" ou "Non", puis sur ● pour valider la sélection.

Réponse toutes touches

Vous pouvez également répondre à un appel en appuyant sur n'importe quelle touche, à l'exception de  ou  [Occupé]. Pour en savoir plus, veuillez consulter la section page 26.















1. Exécutez les étapes 1 à 4 de la section "Personnalisation de profils", page 138.
2. Appuyez sur  ou sur  pour sélectionner "Rép. toutes touches", puis sur  pour valider la sélection.
3. Appuyez sur  ou sur  pour sélectionner "Oui" ou "Non", puis sur  pour valider la sélection.

Contacts (M 8)

Registre des appels (M 8-3)

Le portable enregistre les 10 derniers appels manqués, appels reçus et numéros composés.

Affichage du registre des appels





1. Appuyez sur  pour afficher le menu principal.
2. Appuyez sur , ,  ou sur  pour sélectionner "Contacts", puis sur  pour valider la sélection.
3. Appuyez sur  ou sur  pour sélectionner "Registre des appels", puis sur  pour valider la sélection.
4. Appuyez sur  ou sur  pour sélectionner "Appels manqués", "Appels reçus" ou "Numéros appelés", puis sur  pour valider la sélection.
5. Appuyez sur  ou sur  pour sélectionner le numéro que vous souhaitez consulter, puis sur  pour valider la sélection.

Pour composer le numéro, appuyez sur .



L'enregistrement d'appel "1" est le plus récent. Lorsque vous appuyez sur , l'enregistrement d'appel "2" s'affiche.

6. Lorsque vous avez terminé, appuyez sur  [Retour] pour revenir à l'étape 4.









Conseil

- Vous pouvez également confirmer les registres d'appels en appuyant sur  en mode Veille.
- Vous pouvez passer d'un historique à un autre en appuyant sur  ou sur  à l'étape 5 uniquement lorsque vous passez en mode Veille en appuyant sur .

Envoi de messages

1. Exécutez les étapes 1 à 5 de la section "Affichage du registre des appels".
2. Appuyez sur  ou sur  pour sélectionner l'enregistrement de l'appel auquel vous souhaitez envoyer un message, puis sur  pour valider la sélection.

L'enregistrement d'appel choisi est affiché en détail.

3. Appuyez sur  [Options] pour afficher le menu Options.
4. Appuyez sur  ou sur  pour sélectionner "Créer message", puis sur  ou sur  [Choisir] pour valider la sélection.
5. Appuyez sur  ou sur  pour sélectionner "MMS" ou "SMS", puis sur  pour valider la sélection.
6. Rédigez le message.

Pour en savoir plus sur la création d'un message, veuillez consulter la section "Création d'un MMS", page 66 ou "Création d'un SMS", page 78.

Suppression d'un registre des appels

Pour supprimer un registre des appels

1. Exécutez les étapes 1 à 5 de la section "Affichage du registre des appels", page 145.
2. Appuyez sur ▲ ou sur ▼ pour sélectionner le registre des appels que vous souhaitez supprimer, puis sur ● pour valider la sélection.
Le registre des appels choisi est affiché en détail.
3. Appuyez sur ▢ [Options] pour afficher le menu Options.
4. Appuyez sur ▲ ou sur ▼ pour sélectionner "Supprimer", puis sur ● ou sur ▢ [Choisir] pour valider la sélection.
5. Appuyez sur ▢ [Oui].
Le registre des appels sélectionné est supprimé.
Pour annuler la suppression, appuyez sur ▢ [Non] à l'étape 5.







Compteurs d'appels (M 8-3-4)

Cette fonction vous permet de contrôler la durée de vos appels.







Contrôle de la durée du dernier appel

1. Appuyez sur ● pour afficher le menu principal.
2. Appuyez sur ▲, ▼, ◀ ou sur ▶ pour sélectionner "Contacts", puis sur ● pour valider la sélection.
3. Appuyez sur ▲ ou sur ▼ pour sélectionner "Registre des appels", puis sur ● pour valider la sélection.
4. Appuyez sur ▲ ou sur ▼ pour sélectionner "Compteurs d'appels", puis sur ● pour valider la sélection.
5. Appuyez sur ▲ ou sur ▼ pour sélectionner "Appels reçus" ou "Numéros appelés", puis sur ● pour valider la sélection.
6. Appuyez sur ▲ ou sur ▼ pour sélectionner "Dernier appel", puis sur ● pour valider la sélection.
La durée du dernier appel s'affiche.
7. Lorsque vous avez terminé, appuyez sur ▢ [Retour] pour revenir au menu des compteurs d'appels.

Contrôle de la durée totale des appels

1. Exécutez les étapes 1 à 4 de la section "Contrôle de la durée du dernier appel", page 146.
2. Appuyez sur  ou sur  pour sélectionner "Appels reçus" ou "Numéros appelés", puis sur  pour valider la sélection.
3. Appuyez sur  ou sur  pour sélectionner "Tous les appels", puis sur  pour valider la sélection.
4. Lorsque vous avez terminé, appuyez sur  [Retour].

















Réinitialisation de tous les compteurs d'appels

1. Exécutez les étapes 1 à 4 de la section "Contrôle de la durée du dernier appel", page 146.
2. Appuyez sur  ou sur  pour sélectionner "Effacer Compteurs", puis sur  pour valider la sélection.
3. Entrez votre code téléphone, puis appuyez sur .
4. Appuyez sur  [Oui].
Les compteurs d'appels sont réinitialisés.
Pour annuler la réinitialisation, appuyez sur  [Non] à l'étape 4.





Coûts des appels (M 8-3-5)

Cette fonction permet de contrôler le coût de vos appels. *Certains réseaux ne prennent pas en charge cette fonction. Pour savoir si vous avez accès à ce service, veuillez contacter votre fournisseur d'accès.*

Contrôle du coût du dernier appel











1. Appuyez sur  pour afficher le menu principal.
2. Appuyez sur , ,  ou sur  pour sélectionner "Contacts", puis sur  pour valider la sélection.
3. Appuyez sur  ou sur  pour sélectionner "Registre des appels", puis sur  pour valider la sélection.
4. Appuyez sur  ou sur  pour sélectionner "Coûts des appels", puis sur  pour valider la sélection.
5. Appuyez sur  ou sur  pour sélectionner "Dernier appel", puis sur  pour valider la sélection.
Le coût du dernier appel s'affiche.
6. Lorsque vous avez terminé, appuyez sur  [Retour] pour revenir au menu du coût des appels.

Contrôle du coût total des appels







1. Exécutez les étapes 1 à 4 de la section "Contrôle du coût du dernier appel", page 147.
2. Appuyez sur  ou sur  pour sélectionner "Tous les appels", puis sur  pour valider la sélection.
3. Lorsque vous avez terminé, appuyez sur  [Retour].

Définition du taux de facturation

Pour calculer le coût d'un appel, définissez le taux de facturation et la limite maximum du coût d'appel.









1. Exécutez les étapes 1 à 4 de la section "Contrôle du coût du dernier appel", page 147.
2. Appuyez sur  ou sur  pour sélectionner "Unités de coût", puis sur  pour valider la sélection.
3. Appuyez sur  ou sur  pour sélectionner "Définir unités", puis sur  pour valider la sélection.
4. Entrez votre code PIN 2, puis appuyez sur .
5. Entrez un coût par unité, puis appuyez sur .
Pour entrer une virgule décimale, appuyez sur .
6. Entrez une unité de devise (3 caractères maximum), puis appuyez sur .

Contrôle du taux de facturation

1. Exécutez les étapes 1 à 4 de la section "Contrôle du coût du dernier appel", page 147.
2. Appuyez sur  ou sur  pour sélectionner "Unités de coût", puis sur  pour valider la sélection.
3. Appuyez sur  ou sur  pour sélectionner "Lire unités", puis sur  pour valider la sélection.
Le taux de facturation s'affiche.
4. Lorsque vous avez terminé, appuyez sur  [Retour].

Définition de la limite de facturation



Cette fonction permet de ne pas dépasser une certaine limite de facturation.

1. Exécutez les étapes 1 à 4 de la section "Contrôle du coût du dernier appel", page 147.
2. Appuyez sur  ou sur  pour sélectionner "Coût maxi.", puis sur  pour valider la sélection.
3. Appuyez sur  ou sur  pour sélectionner "Définir limite", puis sur  pour valider la sélection.
4. Entrez votre code PIN 2, puis appuyez sur .
5. Entrez une valeur, puis appuyez sur .
Pour entrer une virgule décimale, appuyez sur .

Contrôle de la limite de facturation

1. Exécutez les étapes 1 à 4 de la section "Contrôle du coût du dernier appel", page 147.
2. Appuyez sur ▲ ou sur ▼ pour sélectionner "Coût maxi.", puis sur ● pour valider la sélection.
3. Appuyez sur ▲ ou sur ▼ pour sélectionner "Lire limite", puis sur ● pour valider la sélection.
La valeur de la limite de facturation s'affiche.
4. Lorsque vous avez terminé, appuyez sur  [Retour].

Réinitialisation de tous les coûts des appels

















1. Exécutez les étapes 1 à 4 de la section "Contrôle du coût du dernier appel", page 147.
2. Appuyez sur ▲ ou sur ▼ pour sélectionner "Effacer coûts", puis sur ● pour valider la sélection.
3. Entrez votre code PIN 2, puis appuyez sur ●.
4. Appuyez sur  [Oui].
Les coûts des appels sont réinitialisés.
Pour annuler la réinitialisation, appuyez sur  [Non] à l'étape 4.

Contrôle des crédits restants





1. Exécutez les étapes 1 à 4 de la section "Contrôle du coût du dernier appel", page 147.
2. Appuyez sur ▲ ou sur ▼ pour sélectionner "Crédits restants", puis sur ● pour valider la sélection.
3. Lorsque vous avez terminé, appuyez sur  [Retour].

Compteur de données (M 8-3-6)

Vous pouvez confirmer le nombre d'octets utilisés pour la transmission GPRS.









1. Appuyez sur  pour afficher le menu principal.
2. Appuyez sur , ,  ou sur  pour sélectionner "Contacts", puis sur  pour valider la sélection.
3. Appuyez sur  ou sur  pour sélectionner "Registre des appels", puis sur  pour valider la sélection.
4. Appuyez sur  ou sur  pour sélectionner "Compteur de données", puis sur  pour valider la sélection.
5. Appuyez sur  ou sur  pour sélectionner "Dernières données" ou "Toutes les données", puis sur  pour valider la sélection.
Vous pouvez maintenant contrôler le nombre d'octets.
6. Lorsque vous avez terminé, appuyez sur  [Retour].

Réinitialisation du compteur de toutes les données











1. Exécutez les étapes 1 à 4 de la section "Compteur de données".
2. Appuyez sur  ou sur  pour sélectionner "Réinitialiser compteur", puis sur  pour valider la sélection.
3. Appuyez sur  [Oui].
Le compteur de données est remis à zéro.
Pour annuler la réinitialisation, appuyez sur  [Non] à l'étape 3.

Liste des numéros abrégés (M 8-4)

Vous pouvez consulter et effectuer d'autres opérations sur les numéros enregistrés dans la liste des numéros abrégés.

1. Appuyez sur  pour afficher le menu principal.
2. Appuyez sur , ,  ou sur  pour sélectionner "Contacts", puis sur  pour valider la sélection.
3. Appuyez sur  ou sur  pour sélectionner "Liste N° abrégés", puis sur  pour valider la sélection.
Les noms et les numéros de téléphone enregistrés dans la liste des numéros abrégés s'affichent successivement.

Enregistrement de numéros de téléphone dans la liste des numéros abrégés













1. Exécutez les étapes 1 à 3 de la section "Liste des numéros abrégés".
2. Appuyez sur  ou sur  pour sélectionner le numéro de téléphone que vous souhaitez ajouter à la liste des numéros abrégés.
3. Appuyez sur  [Options] pour afficher le menu Options.
4. Appuyez sur  ou sur  pour sélectionner "Affecter" (ou "Modifier"), puis sur  ou sur  [Choisir] pour valider la sélection.
5. Appuyez sur  ou sur  pour sélectionner le nom que vous souhaitez ajouter à la liste des numéros abrégés, puis sur .

Conseil

- *Vous pouvez sélectionner d'autres réponses à l'étape 4:
"Supprimer": supprime l'entrée sélectionnée.
"Effacer tout": supprime toutes les entrées enregistrées.*

Mes numéros (M 8-5)

Vous pouvez vérifier vos numéros de téléphone, de données et de fax.

1. Appuyez sur  pour afficher le menu principal.
2. Appuyez sur , ,  ou sur  pour sélectionner "Contacts", puis sur  pour valider la sélection.
3. Appuyez sur  ou sur  pour sélectionner "Mes numéros", puis sur  pour valider la sélection.
4. Appuyez sur  ou sur  pour sélectionner le numéro de téléphone à vérifier dans "Voix", "Données" ou "Fax", puis sur  pour valider la sélection.









Remarque

- *Selon la carte SIM, les options "Données" ou "Fax" risquent de ne pas s'afficher.*

Paramètres (M 9)

Paramètres du téléphone (M 9-1)







Ouverture de l'écran Paramètres du téléphone

1. Appuyez sur  pour afficher le menu principal.
2. Appuyez sur , ,  ou sur  pour sélectionner "Paramètres", puis sur  pour valider la sélection.
3. Appuyez sur  ou sur  pour sélectionner "Paramètres du téléphone", puis sur  pour valider la sélection.

L'écran Paramètres du téléphone s'affiche. Vous pouvez alors régler les paramètres ci-dessous.

Modification de la langue (M 9-1-1)

Vous pouvez modifier la langue d'affichage des messages.

1. Exécutez les étapes 1 à 3 de la section "Ouverture de l'écran Paramètres du téléphone".
2. Appuyez sur  ou sur  pour sélectionner "Langue", puis sur  pour valider la sélection.
3. Appuyez sur  ou sur  pour sélectionner la langue, puis sur  pour valider la sélection.

Conseil







- Vous pouvez également modifier la langue de saisie sur l'écran de saisie de texte. (p. 33)

Remarque

- Si vous avez sélectionné l'option "Automatique" à l'étape 3, la langue prédéfinie sur la carte SIM est sélectionnée.
- Si la langue de la carte SIM n'est pas prise en charge, la langue par défaut du portable est utilisée.

Date et heure (M 9-1-2)

L'heure et la date doivent être définies pour que les différentes fonctions du portable associées à l'heure fonctionnent correctement.

1. Exécutez les étapes 1 à 3 de la section "Ouverture de l'écran Paramètres du téléphone".
2. Appuyez sur  ou sur  pour sélectionner "Date et heure", puis sur  pour valider la sélection.
3. Appuyez sur  ou sur  pour sélectionner "Définir date/heure", puis sur  pour valider la sélection.
4. Entrez le jour, le mois, l'année et l'heure à l'aide des touches numériques, puis appuyez sur .

Lorsque vous entrez l'heure au format 12 heures, appuyez sur  pour basculer entre am et pm. L'ordre d'affichage de la date et de l'heure dépend du paramètre de format. Veuillez consulter la section "Pour sélectionner le format de date", page 153.

Pour sélectionner le format de l'heure

1. Exécutez les étapes 1 à 3 de la section "Ouverture de l'écran Paramètres du téléphone", page 152.
2. Appuyez sur ▲ ou sur ▼ pour sélectionner "Date et heure", puis sur ● pour valider la sélection.
3. Appuyez sur ▲ ou sur ▼ pour sélectionner "Paramètres d'horloge", puis sur ● pour valider la sélection.
4. Appuyez sur ▲ ou sur ▼ pour sélectionner "Format horaire", puis sur ● pour valider la sélection.
5. Appuyez sur ▲ ou sur ▼ pour sélectionner "12 heures" ou "24 heures", puis sur ● pour valider la sélection.

Pour sélectionner le format de date

Vous pouvez choisir le format de date "Jour.Mois.Année", "Mois-Jour-Année" ou "Année/Mois/Jour".

1. Exécutez les étapes 1 à 3 de la section "Ouverture de l'écran Paramètres du téléphone", page 152.
2. Appuyez sur ▲ ou sur ▼ pour sélectionner "Date et heure", puis sur ● pour valider la sélection.
3. Appuyez sur ▲ ou sur ▼ pour sélectionner "Paramètres d'horloge", puis sur ● pour valider la sélection.

4. Appuyez sur ▲ ou sur ▼ pour sélectionner "Format de date", puis sur ● pour valider la sélection.
5. Appuyez sur ▲ ou sur ▼ pour sélectionner "J.M.A", "M-J-A" ou "A/M/J", puis sur ● pour valider la sélection.

Pour définir l'affichage de l'horloge

1. Exécutez les étapes 1 à 3 de la section "Ouverture de l'écran Paramètres du téléphone", page 152.
2. Appuyez sur ▲ ou sur ▼ pour sélectionner "Date et heure", puis sur ● pour valider la sélection.
3. Appuyez sur ▲ ou sur ▼ pour sélectionner "Paramètres d'horloge", puis sur ● pour valider la sélection.
4. Appuyez sur ▲ ou sur ▼ pour sélectionner "Format affichage", puis sur ● pour valider la sélection.
5. Appuyez sur ▲ ou sur ▼ pour sélectionner "Heure seulement", "Date seulement" ou "Date et heure", puis sur ● pour valider la sélection.
Pour désactiver l'affichage de l'horloge, sélectionnez "Non" à l'étape 5, puis appuyez sur ●.

Pour définir l'heure d'été

Il est possible de passer à l'heure d'été sans avoir à modifier l'heure de l'horloge.

1. Exécutez les étapes 1 à 3 de la section "Ouverture de l'écran Paramètres du téléphone", page 152.
2. Appuyez sur ▲ ou sur ▼ pour sélectionner "Date et heure", puis sur ● pour valider la sélection.
3. Appuyez sur ▲ ou sur ▼ pour sélectionner "Paramètres d'horloge", puis sur ● pour valider la sélection.
4. Appuyez sur ▲ ou sur ▼ pour sélectionner "Heure d'été", puis sur ● pour valider la sélection.
5. Appuyez sur ▲ ou sur ▼ pour sélectionner "Oui", puis sur ● pour valider la sélection.

Pour configurer le fuseau horaire

1. Exécutez les étapes 1 à 3 de la section "Ouverture de l'écran Paramètres du téléphone", page 152.
2. Appuyez sur ▲ ou sur ▼ pour sélectionner "Date et heure", puis sur ● pour valider la sélection.
3. Appuyez sur ▲ ou sur ▼ pour sélectionner "Définir fuseau horaire", puis sur ● pour valider la sélection.
4. Appuyez sur ▲ ou sur ▼ pour sélectionner "Changer de fuseau", puis sur ● pour valider la sélection.
5. Appuyez sur ⬅ ou sur ➡ pour définir la ville de résidence, puis sur ●.

Pour personnaliser le fuseau horaire

1. Exécutez les étapes 1 à 3 de la section "Ouverture de l'écran Paramètres du téléphone", page 152.
2. Appuyez sur ▲ ou sur ▼ pour sélectionner "Date et heure", puis sur ● pour valider la sélection.
3. Appuyez sur ▲ ou sur ▼ pour sélectionner "Définir fuseau horaire", puis sur ● pour valider la sélection.

- Appuyez sur ▲ ou sur ▼ pour sélectionner "Définir fuseau perso.", puis sur ● pour valider la sélection.
- Entrez l'heure en utilisant les touches numériques, puis appuyez sur ●.
Appuyez sur  pour passer de - à +.

Configuration de l'affichage principal (M 9-1-3)

Vous pouvez modifier les paramètres de l'affichage principal.

Papier peint pour l'affichage principal

Trois photos sont disponibles pour l'écran de veille de l'affichage principal.

Il est possible d'utiliser comme papier peint les photos prises avec l'appareil photo numérique ou les images téléchargées à partir d'un site WAP.

Pour utiliser les photos intégrées de l'affichage principal.

- Exécutez les étapes 1 à 3 de la section "Ouverture de l'écran Paramètres du téléphone", page 152.
- Appuyez sur ▲ ou sur ▼ pour sélectionner "Affichage principal", puis sur ● pour valider la sélection.
- Appuyez sur ▲ ou sur ▼ pour sélectionner "Papier peint", puis sur ● pour valider la sélection.
- Appuyez sur ▲ ou sur ▼ pour sélectionner "Images prédéfinies", puis sur ● pour valider la sélection.

- Appuyez sur ▲ ou sur ▼ pour sélectionner la photo, puis sur ● pour valider la sélection.
La photo sélectionnée s'affiche.
- Appuyez sur ● pour définir le paramètre.
La photo sélectionnée est définie.

Conseil

- Pour annuler la définition d'un papier peint, choisissez "Non" à l'étape 4.*

Pour configurer Mes photos pour l'affichage principal

- Exécutez les étapes 1 à 3 de la section "Ouverture de l'écran Paramètres du téléphone", page 152.
- Appuyez sur ▲ ou sur ▼ pour sélectionner "Affichage principal", puis sur ● pour valider la sélection.
- Appuyez sur ▲ ou sur ▼ pour sélectionner "Papier peint", puis sur ● pour valider la sélection.
- Appuyez sur ▲ ou sur ▼ pour sélectionner "Mes photos", puis sur ● pour valider la sélection.
- Appuyez sur ▲ ou sur ▼ pour sélectionner "Mémoire du téléphone" ou "Carte mémoire", puis sur ● pour valider la sélection.
Les noms de fichier des photos enregistrées dans la mémoire sélectionnée s'affichent.

- Appuyez sur ▲ ou sur ▼ pour sélectionner la photo, puis sur ● pour valider la sélection.
La photo sélectionnée s'affiche.
- Appuyez sur ●.
- Appuyez sur ▲, ▼, ● ou sur ► pour spécifier la zone que vous souhaitez afficher, puis sur ●.
La photo sélectionnée est définie.

Remarque

- Certaines photos ne peuvent pas être utilisées à cause de leurs types d'image et de données.*
- Même si vous choisissez une animation, l'écran de veille affiche une photo statique lorsque le téléphone est inutilisé pendant environ 30 secondes (la durée varie selon les données sélectionnées).*

Rétro-éclairage

Lorsque vous appuyez sur le clavier ou lorsque le cordon allume-cigare est connecté au téléphone, vous pouvez activer ou désactiver le rétro-éclairage de l'affichage principal.

Vous pouvez définir ou modifier la durée d'activation de la fonction de rétro-éclairage (de 1 à 99 secondes), ce qui permet de prolonger la durée de vie de la batterie.

Conseil

- La durée du rétro-éclairage est fixée à 15 secondes par défaut.*

Pour activer ou désactiver la fonction de rétro-éclairage













- Exécutez les étapes 1 à 3 de la section "Ouverture de l'écran Paramètres du téléphone", page 152.
- Appuyez sur ▲ ou sur ▼ pour sélectionner "Affichage principal", puis sur ● pour valider la sélection.
- Appuyez sur ▲ ou sur ▼ pour sélectionner "Rétro-éclairage", puis sur ● pour valider la sélection.
- Appuyez sur ▲ ou sur ▼ pour sélectionner "Oui/Non", puis sur ● pour valider la sélection.
- Appuyez sur ▲ ou sur ▼, pour sélectionner "Oui" afin d'activer le rétro-éclairage ou "Non" afin de le désactiver, puis sur ● pour valider la sélection.

Si vous avez choisi "Oui" à l'étape 5:

6. Spécifiez la durée du rétro-éclairage en entrant 2 chiffres, puis appuyez sur .









Pour activer ou désactiver le rétro-éclairage lors d'une charge avec le cordon allume-cigare

Lorsque ce paramètre est réglé sur Oui, le rétro-éclairage du portable est activé lorsque le cordon allume-cigare est branché. (Si le portable est fermé, le rétro-éclairage de l'affichage externe est activé.)

1. Exécutez les étapes 1 à 3 de la section "Ouverture de l'écran Paramètres du téléphone", page 152.
2. Appuyez sur  ou sur  pour sélectionner "Affichage principal", puis sur  pour valider la sélection.
3. Appuyez sur  ou sur  pour sélectionner "Rétro-éclairage", puis sur  pour valider la sélection.
4. Appuyez sur  ou sur  pour sélectionner "En voiture", puis sur  pour valider la sélection.
5. Appuyez sur  ou sur , pour sélectionner "Oui" afin d'activer le rétro-éclairage ou "Non" afin de le désactiver, puis sur  pour valider la sélection.

Réglage de la luminosité du rétro-éclairage

Vous disposez de 4 niveaux de réglage de la luminosité du rétro-éclairage de l'écran principal.

1. Exécutez les étapes 1 à 3 de la section "Ouverture de l'écran Paramètres du téléphone", page 152.
2. Appuyez sur  ou sur  pour sélectionner "Affichage principal", puis sur  pour valider la sélection.
3. Appuyez sur  ou sur  pour sélectionner "Luminosité", puis sur  pour valider la sélection.
4. Appuyez sur  (Clair) ou sur  (Sombre) pour régler la luminosité et améliorer la lisibilité de l'écran.
5. Appuyez sur .

Remarque

- La luminosité du rétro-éclairage n'affecte pas la luminosité de l'affichage externe.







Configuration de l'éco-affichage

Si le portable reste ouvert pendant une certaine durée, l'écran s'éteint automatiquement. Cela permet de prolonger la durée de vie de la batterie.

Vous pouvez régler la durée d'activation de l'éco-affichage entre 2 et 20 minutes.

Conseil

• *Le délai d'activation par défaut de la fonction Eco-affichage de ce portable est fixé à 10 minutes.*

1. Exécutez les étapes 1 à 3 de la section "Ouverture de l'écran Paramètres du téléphone", page 152.
2. Appuyez sur  ou sur  pour sélectionner "Affichage principal", puis sur  pour valider la sélection.
3. Appuyez sur  ou sur  pour sélectionner "Eco-Affichage", puis sur  pour valider la sélection.
4. Utilisez les touches numériques pour entrer un nombre à deux chiffres (de 02 à 20 minutes) correspondant au délai d'activation de la fonction Eco-affichage, puis appuyez sur .

Remarque











• *La fonction Eco-affichage est désactivée pendant les appels, lors de l'utilisation du service WAP ou encore en cas d'activation d'une application.*

Pour annuler la fonction Eco-affichage

La fonction Eco-affichage reste activée jusqu'à ce que vous appuyiez sur une touche ou en cas de notification d'appel entrant. La première pression sur une touche annule l'économiseur d'affichage. Vous devez appuyer sur une autre touche pour entrer une valeur numérique ou alphabétique.

Configuration du message d'accueil

Vous pouvez définir le message qui s'affiche lorsque vous allumez votre portable.

1. Exécutez les étapes 1 à 3 de la section "Ouverture de l'écran Paramètres du téléphone", page 152.
2. Appuyez sur  ou sur  pour sélectionner "Affichage principal", puis sur  pour valider la sélection.
3. Appuyez sur  ou sur  pour sélectionner "Message d'accueil", puis sur  pour valider la sélection.
4. Appuyez sur  ou sur  pour sélectionner "Oui", puis sur  pour valider la sélection.
5. Entrez le message, puis appuyez sur .

La taille maximale d'un message est de 16 caractères. Pour en savoir plus sur la saisie de caractères, veuillez consulter la section "Saisie de caractères", page 32.

Conseil

















• *Pour annuler la définition d'un message d'accueil, choisissez "Non" à l'étape 4.*

Affectation de photos

Il est possible d'afficher des photos à la mise en marche et à l'arrêt du portable, lorsque vous recevez un appel ou lorsque l'alarme est émise.

Vous pouvez utiliser des photos prises avec un appareil photo numérique ou téléchargées à partir d'un site WAP.

Pour configurer des photos intégrées

1. Exécutez les étapes 1 à 3 de la section "Ouverture de l'écran Paramètres du téléphone", page 152.
2. Appuyez sur  ou sur  pour sélectionner "Affichage principal", puis sur  pour valider la sélection.
3. Appuyez sur  ou sur  pour sélectionner "Affecter photos", puis sur  pour valider la sélection.
4. Appuyez sur  ou sur  pour sélectionner l'affichage auquel vous souhaitez affecter la photo, puis sur  pour valider la sélection.
5. Si vous avez choisi "Marche" ou "Arrêt" à l'étape 4, appuyez sur  ou sur  pour sélectionner "Animation 1" ou "Animation 2", puis sur  pour valider la sélection.
Si vous avez choisi "Entrant" ou "Alarme" à l'étape 4, appuyez sur  ou sur  pour sélectionner "Motif 1" ou "Motif 2", puis sur  pour valider la sélection.
L'animation ou la photo sélectionnée est affichée.
6. Appuyez sur  pour définir le paramètre.

Conseil

- Pour annuler la définition de la photo, sélectionnez "Défaut", puis appuyez sur  à l'étape 5.

Pour configurer Mes photos

1. Exécutez les étapes 1 à 3 de la section "Ouverture de l'écran Paramètres du téléphone", page 152.
2. Appuyez sur ▲ ou sur ▼ pour sélectionner "Affichage principal", puis sur ● pour valider la sélection.
3. Appuyez sur ▲ ou sur ▼ pour sélectionner "Affecter photos", puis sur ● pour valider la sélection.
4. Appuyez sur ▲ ou sur ▼ pour sélectionner l'affichage auquel vous souhaitez affecter la photo, puis sur ● pour valider la sélection.
5. Appuyez sur ▲ ou sur ▼ pour sélectionner "Mes photos", puis sur ● pour valider la sélection.
6. Appuyez sur ▲ ou sur ▼ pour sélectionner "Mémoire du téléphone" ou "Carte mémoire", puis sur ● pour valider la sélection.
Les noms de fichier des photos enregistrées dans la mémoire sélectionnée s'affichent.
7. Appuyez sur ▲ ou sur ▼ pour sélectionner la photo, puis sur ● pour valider la sélection.
La photo sélectionnée s'affiche.
8. Appuyez sur ☀, ☁, ☂ ou sur ☑ pour spécifier la zone que vous souhaitez afficher, puis sur ●.

Remarque

- Certaines photos ne peuvent pas être utilisées à cause de leurs types d'image et de données.

Configuration de l'affichage externe (M 9-1-4)

Vous pouvez modifier les paramètres de l'affichage externe.

Pour activer ou désactiver l'affichage externe

Vous pouvez activer ou désactiver l'affichage externe lorsque le portable est fermé.

1. Exécutez les étapes 1 à 3 de la section "Ouverture de l'écran Paramètres du téléphone", page 152.
2. Appuyez sur ▲ ou sur ▼ pour sélectionner "Affichage externe", puis sur ● pour valider la sélection.
3. Appuyez sur ▲ ou sur ▼ pour sélectionner "Affichage activé/désactivé", puis sur ● pour valider la sélection.
4. Appuyez sur ▲ ou sur ▼, pour sélectionner "Oui" afin d'activer l'affichage externe ou "Non" afin de le désactiver, puis sur ● pour valider la sélection.

Papier peint pour l'affichage externe

Trois photos sont disponibles pour l'écran de veille de l'affichage externe.

Il est possible d'utiliser comme papier peint les photos prises avec l'appareil photo numérique ou les images téléchargées à partir d'un site WAP.

Pour utiliser les photos intégrées de l'affichage externe

1. Exécutez les étapes 1 à 3 de la section "Ouverture de l'écran Paramètres du téléphone", page 152.
2. Appuyez sur ▲ ou sur ▼ pour sélectionner "Affichage externe", puis sur ● pour valider la sélection.
3. Appuyez sur ▲ ou sur ▼ pour sélectionner "Papier peint", puis sur ● pour valider la sélection.
4. Appuyez sur ▲ ou sur ▼ pour sélectionner "Images prédéfinies", puis sur ● pour valider la sélection.
5. Appuyez sur ▲ ou sur ▼ pour sélectionner la photo, puis sur ● pour valider la sélection.
La photo sélectionnée s'affiche.
6. Appuyez sur ● pour définir le paramètre.
La photo sélectionnée est définie.

Conseil

- Pour annuler la définition d'un papier peint, choisissez "Non" à l'étape 4.

Pour configurer Mes photos pour l'affichage externe

1. Exécutez les étapes 1 à 3 de la section "Ouverture de l'écran Paramètres du téléphone", page 152.
2. Appuyez sur ▲ ou sur ▼ pour sélectionner "Affichage externe", puis sur ● pour valider la sélection.
3. Appuyez sur ▲ ou sur ▼ pour sélectionner "Papier peint", puis sur ● pour valider la sélection.
4. Appuyez sur ▲ ou sur ▼ pour sélectionner "Mes photos", puis sur ● pour valider la sélection.
5. Appuyez sur ▲ ou sur ▼ pour sélectionner "Mémoire du téléphone" ou "Carte mémoire", puis sur ● pour valider la sélection.
Les noms de fichier des photos enregistrées dans la mémoire sélectionnée s'affichent.
6. Appuyez sur ▲ ou sur ▼ pour sélectionner la photo, puis sur ● pour valider la sélection.
La photo sélectionnée s'affiche.
7. Appuyez sur ●.
8. Appuyez sur ▲, ▼, ◀ ou sur ▶ pour spécifier la zone que vous souhaitez afficher, puis sur ●.
La photo sélectionnée est définie.

Remarque

- *Certaines photos ne peuvent pas être utilisées à cause de leurs types d'image et de données.*
- *Même si vous choisissez une animation, l'écran de veille affiche une photo statique lorsque le téléphone est inutilisé pendant environ 2 minutes.*
- *Lorsqu'une animation est définie comme papier peint de l'affichage externe, la batterie consomme beaucoup d'énergie et la durée de veille risque d'être raccourcie. Pour augmenter la durée de vie de la batterie, définissez une image fixe comme papier peint de l'affichage externe ou désactivez ce papier peint.*









Pour activer ou désactiver le rétro-éclairage de l'affichage externe

Vous pouvez activer ou désactiver la fonction de rétro-éclairage de l'affichage externe lorsque le téléphone est fermé.

Vous pouvez également modifier ou définir la durée du rétro-éclairage de l'affichage externe (de 1 à 99 secondes).

Conseil









- *La durée du rétro-éclairage est fixée à 15 secondes par défaut.*

1. Exécutez les étapes 1 à 3 de la section "Ouverture de l'écran Paramètres du téléphone", page 152.
2. Appuyez sur  ou sur  pour sélectionner "Affichage externe", puis sur  pour valider la sélection.
3. Appuyez sur  ou sur  pour sélectionner "Rétro-éclairage", puis sur  pour valider la sélection.
4. Appuyez sur  ou sur  pour sélectionner "Oui" afin d'activer le rétro-éclairage ou "Non" afin de le désactiver, puis sur  pour valider la sélection.











Si vous avez choisi "Oui" à l'étape 4:

5. Spécifiez la durée du rétro-éclairage en entrant 2 chiffres, puis appuyez sur .







Pour régler le contraste de l'affichage externe
Il est parfois nécessaire de régler le contraste de l'affichage externe pour l'adapter aux conditions d'éclairage.



1. Exécutez les étapes 1 à 3 de la section "Ouverture de l'écran Paramètres du téléphone", page 152.
2. Appuyez sur  ou sur  pour sélectionner "Affichage externe", puis sur  pour valider la sélection.
3. Appuyez sur  ou sur  pour sélectionner "Contraste de l'affichage", puis sur  pour valider la sélection.
4. Appuyez sur  (Elevé) ou sur  (Faible) pour régler la luminosité et améliorer la lisibilité de l'écran.
Le contraste de l'affichage offre 9 niveaux de réglage.
5. Appuyez sur .

Pour configurer l'indication d'appel
Des illustrations peuvent apparaître sur l'affichage externe lorsque vous recevez un appel.

1. Exécutez les étapes 1 à 3 de la section "Ouverture de l'écran Paramètres du téléphone", page 152.
2. Appuyez sur  ou sur  pour sélectionner "Affichage externe", puis sur  pour valider la sélection.
3. Appuyez sur  ou sur  pour sélectionner "Indication appel", puis sur  pour valider la sélection.
4. Appuyez sur  ou sur  pour sélectionner l'une des illustrations de "Illustration 1" à "Illustration 4", puis sur  pour valider la sélection.
La photo sélectionnée s'affiche.
5. Appuyez sur .

Pour afficher l'horloge sur l'affichage externe
Vous pouvez configurer l'horloge numérique/analogique de manière à ce qu'elle apparaisse sur l'affichage externe.

1. Exécutez les étapes 1 à 3 de la section "Ouverture de l'écran Paramètres du téléphone", page 152.
2. Appuyez sur  ou sur  pour sélectionner "Affichage externe", puis sur  pour valider la sélection.
3. Appuyez sur  ou sur  pour sélectionner "Affichage horloge", puis sur  pour valider la sélection.

- Appuyez sur  ou sur  pour sélectionner "Horl. numérique 1" à "Horl. numérique 3" ou "Horl. analog 1" à "Horl. analog 3", puis sur  pour valider la sélection.

La photo sélectionnée s'affiche.









- Appuyez sur .

Remarque

- Les paramètres de présentation de l'horloge sur l'affichage externe dépendent des réglages de la section "Pour définir l'affichage de l'horloge", page 153.







Pour afficher les icônes sur l'affichage externe

Vous pouvez configurer les icônes pour qu'elles apparaissent sur l'affichage externe.

- Exécutez les étapes 1 à 3 de la section "Ouverture de l'écran Paramètres du téléphone", page 152.
- Appuyez sur  ou sur  pour sélectionner "Affichage externe", puis sur  pour valider la sélection.
- Appuyez sur  ou sur  pour sélectionner "Affichage icône", puis sur  pour valider la sélection.
- Appuyez sur  ou sur , pour sélectionner "Oui" afin d'activer l'affichage des icônes ou "Non" afin de le désactiver, puis sur  pour valider la sélection.

Réinitialisation des paramètres du portable (M 9-1-5)

Vous pouvez rétablir les paramètres par défaut du portable.

- Exécutez les étapes 1 à 3 de la section "Ouverture de l'écran Paramètres du téléphone", page 152.
- Appuyez sur  ou sur  pour sélectionner "Définir par défaut", puis sur  pour valider la sélection.
- Entrez votre code téléphone, puis appuyez sur .
- Appuyez sur  [Oui].
Pour annuler la réinitialisation, appuyez sur  [Non] à l'étape 4.











Remarque

- Si vous entrez un code téléphone incorrect à l'étape 3, l'opération est annulée.

Paramètres d'appel (M 9-2)

Vous pouvez définir différents types de fonctions et de services.









Ouverture de l'écran Paramètres d'appel

1. Appuyez sur  pour afficher le menu principal.
2. Appuyez sur , ,  ou sur  pour sélectionner "Paramètres", puis sur  pour valider la sélection.
3. Appuyez sur ,  ou sur  pour sélectionner "Paramètres d'appel", puis sur  pour valider la sélection.

L'écran Paramètres d'appel s'affiche. Vous pouvez alors régler les paramètres ci-dessous.

Appel en instance (M 9-2-1)









Pour pouvoir recevoir un appel pendant qu'un autre est en cours, vous devez activer le service d'appel en instance.

1. Exécutez les étapes 1 à 3 de la section "Ouverture de l'écran Paramètres d'appel".
2. Appuyez sur ,  ou sur  pour sélectionner "Appel en instance", puis sur  pour valider la sélection.
3. Appuyez sur ,  ou sur  pour sélectionner "Oui" afin d'activer le service d'appel en instance ou "Non" afin de le désactiver, puis sur  pour valider la sélection.
4. Appuyez sur .







Remarque

- *Le service d'appel en instance n'est pas disponible sur tous les réseaux de téléphonie mobile. Pour plus d'informations, contactez votre opérateur réseau.*

Pour vérifier l'état du service d'appel en instance

1. Exécutez les étapes 1 à 3 de la section "Ouverture de l'écran Paramètres d'appel".
2. Appuyez sur ,  ou sur  pour sélectionner "Appel en instance", puis sur  pour valider la sélection.
3. Appuyez sur ,  ou sur  pour sélectionner "État", puis sur  pour valider la sélection.
Vous pouvez maintenant vérifier l'état du service d'appel en instance.
4. Appuyez sur  [Retour].







Affichage de la durée des appels (M 9-2-2)

1. Exécutez les étapes 1 à 3 de la section "Ouverture de l'écran Paramètres d'appel", page 165.
2. Appuyez sur  ou sur  pour sélectionner "Aff. durée appel", puis sur  pour valider la sélection.
3. Appuyez sur  ou sur  pour sélectionner "Oui" ou "Non", puis sur  pour valider la sélection.







Affichage de votre numéro de téléphone (M 9-2-3)

Ce paramètre vous permet de définir si vous souhaitez ou non montrer votre numéro de téléphone à la personne que vous appelez.

Certains réseaux ne prennent pas en charge cette fonction. Pour savoir si vous avez accès à ce service, veuillez contacter votre fournisseur d'accès.







1. Exécutez les étapes 1 à 3 de la section "Ouverture de l'écran Paramètres d'appel", page 165.
2. Appuyez sur  ou sur  pour sélectionner "Présenter mon numéro", puis sur  pour valider la sélection.
3. Appuyez sur  ou sur  pour sélectionner "Oui" afin de montrer votre numéro de téléphone ou "Non" afin de le cacher, puis sur  pour valider la sélection.

Pour vérifier l'état du service d'affichage du numéro

1. Exécutez les étapes 1 à 3 de la section "Ouverture de l'écran Paramètres d'appel", page 165.
2. Appuyez sur  ou sur  pour sélectionner "Présenter mon numéro", puis sur  pour valider la sélection.
3. Appuyez sur  ou sur  pour sélectionner "État", puis sur  pour valider la sélection.
Vous pouvez maintenant vérifier le réglage de l'option "Présenter mon numéro".
4. Appuyez sur .







Réglage du volume de l'écouteur (M 9-2-4)

Vous pouvez régler le volume de l'écouteur.

1. Exécutez les étapes 1 à 3 de la section "Ouverture de l'écran Paramètres d'appel", page 165.
2. Appuyez sur  ou sur  pour sélectionner "Volume écouteur", puis sur  pour valider la sélection.
3. Appuyez sur  pour augmenter le volume de l'écouteur ou sur  pour le baisser, puis sur  pour valider la sélection.

Appel image (M 9-2-5)

La photo associée à l'appelant dans la liste de contacts s'affiche lorsque vous recevez un appel.



1. Exécutez les étapes 1 à 3 de la section "Ouverture de l'écran Paramètres d'appel", page 165.
2. Appuyez sur  ou sur  pour sélectionner "Appel image", puis sur  pour valider la sélection.
3. Appuyez sur  ou sur  pour sélectionner "Oui" ou "Non", puis sur  pour valider la sélection.



Rappel automatique (M 9-2-6)

Pour en savoir plus sur cette fonction, veuillez consulter la section "Renumérotation automatique", page 25 .

Réponse automatique (M 9-2-7)







La fonction de réponse automatique vous permet de prendre automatiquement les appels entrants à l'aide du kit mains libres pour voiture, qui est relié à votre téléphone par Bluetooth. Vous pouvez sélectionner la durée qui s'écoule avant que le téléphone réponde automatiquement.

1. Exécutez les étapes 1 à 3 de la section "Ouverture de l'écran Paramètres d'appel", page 165.
2. Appuyez sur  ou sur  pour sélectionner "Réponse automatique", puis sur  pour valider la sélection.

3. Appuyez sur  ou sur  pour sélectionner la durée, puis sur  pour valider la sélection.
Pour désactiver la fonction de réponse automatique, choisissez "Non" à l'étape 3.







Test minute (M 9-2-8)

La fonction Test minute vous informe sur la durée de votre conversation en émettant un son toutes les minutes.

1. Exécutez les étapes 1 à 3 de la section "Ouverture de l'écran Paramètres d'appel", page 165.
2. Appuyez sur  ou sur  pour sélectionner "Test minute", puis sur  pour valider la sélection.
3. Appuyez sur  ou sur  pour sélectionner "Oui" ou "Non", puis sur  pour valider la sélection.

Réinitialisation des paramètres d'appel (M 9-2-9)

Vous pouvez rétablir les paramètres par défaut des appels.

1. Exécutez les étapes 1 à 3 de la section "Ouverture de l'écran Paramètres d'appel", page 165.
2. Appuyez sur  ou sur  pour sélectionner "Définir par défaut", puis sur  pour valider la sélection.
3. Entrez votre code téléphone, puis appuyez sur .
4. Appuyez sur  [Oui].
Pour annuler la réinitialisation, appuyez sur  [Non] à l'étape 4.















Remarque

- Si vous entrez un code téléphone incorrect à l'étape 3, l'opération est annulée et l'écran revient à l'étape 3 de la section "Appel en instance", page 165.

Renvois (M 9-3)









Ce service permet de transférer des appels entrants vers la boîte vocale ou vers un autre numéro lorsque vous ne pouvez pas répondre à un appel.

Renvoi des appels



1. Appuyez sur  pour afficher le menu principal.
2. Appuyez sur , ,  ou sur  pour sélectionner "Paramètres", puis sur  pour valider la sélection.
3. Appuyez sur ,  ou sur  pour sélectionner "Renvois", puis sur  pour valider la sélection.
4. Appuyez sur ,  ou sur  pour sélectionner l'une des options de renvoi, puis sur  pour valider la sélection.

Les options de renvoi disponibles sont les suivantes:

- "Tous les appels": renvoie tous les appels vocaux sans émettre de sonnerie.
- "Quand occupé": renvoie les appels entrants lorsque vous êtes déjà en cours d'appel.
- "Pas de réponse": renvoie les appels entrants si vous ne répondez pas à un appel dans un délai spécifique.
- "Introuvable": renvoie les appels entrants lorsque votre téléphone est hors-réseau ou éteint.

5. Appuyez sur  ou sur  pour sélectionner "Oui", puis sur  pour valider la sélection.
6. Pour renvoyer des appels vers un numéro enregistré dans la liste de contacts, recherchez l'entrée de liste correspondante. Appuyez sur  ou sur  pour afficher la liste de contacts. Appuyez ensuite sur  ou sur  pour sélectionner l'entrée, puis sur  pour valider la sélection. Pour en savoir plus sur la recherche d'entrées dans la liste de contacts, exécutez les étapes 1 à 4 de la section "Recherche d'un nom et d'un numéro", page 43.
7. Si vous souhaitez renvoyer des appels vers un numéro que vous entrez manuellement, composez ce numéro.
8. Appuyez sur .

Si vous sélectionnez "Pas de réponse" à l'étape 4:

9. Appuyez sur  ou sur  pour sélectionner l'une des 6 périodes disponibles (05 à 30 secondes), puis sur  pour valider la sélection.







Remarque

- *Lorsqu'un renvoi est défini sur "Tous les appels", "☎" apparaît sur l'écran de veille.*





Conseil

- *Si vous avez sélectionné "Par service" à l'étape 5, l'option sélectionnée à l'étape 4 vous propose alors une série d'autres options.*

Contrôle de l'état du renvoi

1. Exécutez les étapes 1 à 3 de la section "Renvoi des appels", page 168.
2. Appuyez sur  ou sur  pour sélectionner l'option de renvoi que vous souhaitez vérifier, puis sur  pour valider la sélection.
3. Appuyez sur  ou sur  pour sélectionner "État", puis sur  pour valider la sélection.
Vous pouvez maintenant contrôler l'état de l'option de renvoi que vous avez choisie.
4. Lorsque vous avez terminé, appuyez sur  [Retour].

Annulation de tous les paramètres de renvoi (M 9-3-5)

1. Exécutez les étapes 1 à 3 de la section "Renvoi des appels", page 168.
2. Appuyez sur  ou sur  pour sélectionner "Annuler tout", puis sur  pour valider la sélection.
3. Appuyez sur  [Oui].
Tous les paramètres de renvoi sont annulés. Pour annuler la réinitialisation, appuyez sur  [Non] à l'étape 3.

Pour annuler les paramètres de renvoi séparément

1. Exécutez les étapes 1 à 3 de la section "Renvoi des appels", page 168.
2. Appuyez sur ▲ ou sur ▼ pour sélectionner l'option de renvoi que vous souhaitez annuler, puis sur ● pour valider la sélection.
3. Appuyez sur ▲ ou sur ▼ pour sélectionner "Non", puis sur ● pour valider la sélection.
L'option de renvoi sélectionnée est annulée.

Carte mémoire (M 9-4)

Formatage des cartes mémoire (M 9-4-1)







1. Appuyez sur ● pour afficher le menu principal.
2. Appuyez sur ▲, ▼, ◀ ou sur ▶ pour sélectionner "Paramètres", puis sur ● pour valider la sélection.
3. Appuyez sur ▲ ou sur ▼ pour sélectionner "Carte mémoire", puis sur ● pour valider la sélection.
4. Appuyez sur ▲ ou sur ▼ pour sélectionner "Formater", puis sur ● pour valider la sélection.
5. Entrez votre code téléphone, puis appuyez sur ●.
Un message de confirmation s'affiche.
6. Appuyez sur ▢ [Oui].
Pour annuler le formatage, appuyez sur ▢ [Non] à l'étape 6.
Lorsque le formatage est terminé, un message de confirmation s'affiche.
7. Appuyez sur ●.

Remarque

- Si vous entrez un code téléphone incorrect à l'étape 5, l'opération est annulée et l'écran revient à l'étape 4.
- Si la carte est verrouillée, vous êtes invité à la déverrouiller, puis à recommencer les étapes précédentes.
- Si la carte est endommagée, elle ne peut pas être formatée.

Affichage des informations de la carte mémoire (M 9-4-2)

Vous pouvez consulter le type de la carte (carte SD ou MMC), sa capacité, la quantité d'espace utilisé et la quantité d'espace libre.

1. Exécutez les étapes 1 à 3 de la section "Formatage des cartes mémoire", page 170.
2. Appuyez sur  ou sur  pour sélectionner "Détails de la carte", puis sur  pour valider la sélection.
Si nécessaire, appuyez sur  ou sur  pour faire défiler l'écran.
3. Lorsque vous avez terminé, appuyez sur  [Retour].

Connectivité (M 9-5)















Ce menu vous permet de connecter votre téléphone à un périphérique Bluetooth via la connexion Bluetooth ou à un ordinateur via la connexion infrarouge ou un câble USB.



Remarque

- *Certaines conditions empêchent l'accès simultané à la carte mémoire, la connexion USB et les connexions infrarouges. Un message d'alerte est alors affiché.*

Utilisation de la fonction Bluetooth (M 9-5-1)

Activation ou désactivation de la fonction Bluetooth

1. Appuyez sur  pour afficher le menu principal.
2. Appuyez sur , ,  ou sur  pour sélectionner "Paramètres", puis sur  pour valider la sélection.
3. Appuyez sur  ou sur  pour sélectionner "Connectivité", puis sur  pour valider la sélection.
4. Appuyez sur  ou sur  pour sélectionner "Bluetooth", puis sur  pour valider la sélection.
5. Appuyez sur  ou sur  pour sélectionner "Bluetooth On/Off", puis sur  pour valider la sélection.



6. Appuyez sur  ou sur  pour sélectionner "Oui", puis sur  pour valider la sélection.

Si le paramètre infrarouge est activé, un message vous demande si vous souhaitez le désactiver ou non. Appuyez sur  [Oui].



Le paramètre Bluetooth est activé et "" s'affiche sur l'écran en mode Veille.

Recherche de périphérique pour jumelage



Pour pouvoir utiliser la fonction Bluetooth, vous devez rechercher d'autres périphériques Bluetooth avec lesquels vous souhaitez établir la connexion. Les kits mains libres piéton ou voiture sélectionnés incluent actuellement la fonction Bluetooth. Votre portable doit se trouver à moins de 10 mètres du périphérique pour procéder à la recherche.

1. Exécutez les étapes 1 à 4 de la section "Utilisation de la fonction Bluetooth", page 171.
2. Appuyez sur  ou sur  pour sélectionner "Recherche périphériques.", puis sur  pour valider la sélection.

Le portable affiche les catégories suivantes: "Casque", "Kit main libre" et "Tout".

3. Appuyez sur  ou sur  pour sélectionner la catégorie que vous souhaitez rechercher, puis sur  pour valider la sélection.

Le portable commence à rechercher les périphériques se trouvant à moins de 10 mètres. Les périphériques localisés et appartenant à la catégorie sélectionnée sont répertoriés. Si vous avez sélectionné "Tout", le portable répertorie les périphériques de toutes les catégories.

4. Appuyez sur  ou sur  pour sélectionner le périphérique à jumeler, puis sur  pour valider la sélection.

Pour effectuer une recherche dans d'autres catégories, répétez l'étape 3.

5. Entrez votre mot de passe, puis appuyez sur .







Remarque

- Si la fonction Bluetooth est désactivée lors de la recherche à l'étape 2, le portable active automatiquement cette fonction avant de procéder à la recherche.
- Si la fonction d'infrarouge est activée, l'écran de confirmation permettant de la désactiver s'affiche à l'étape 3. Appuyez sur  [Oui] pour confirmer. Seuls les kits piéton et voiture peuvent être sélectionnés dans la catégorie "Tout", à l'étape 3.
- Vous ne pouvez sélectionner qu'un seul périphérique pour le jumelage. Pour changer le périphérique jumelé, veuillez consulter la section "Périphériques jumelés", page 173.





Périphériques jumelés

Vous pouvez activer, renommer et supprimer le périphérique jumelé dans la liste.











Pour activer un périphérique

1. Exécutez les étapes 1 à 4 de la section "Utilisation de la fonction Bluetooth", page 171.
2. Appuyez sur  ou sur  pour sélectionner "Périphériques jumelés", puis sur  pour valider la sélection.
3. Appuyez sur  ou sur  pour sélectionner le périphérique que vous souhaitez activer, puis sur  pour valider la sélection.







Conseil









- *Vous pouvez économiser la batterie en désactivant la fonction Bluetooth lorsqu'elle ne sert pas. Pour cela, consultez la section "Activation ou désactivation de la fonction Bluetooth", page 171 ou la section "Pour désactiver automatiquement la fonction Bluetooth", page 174.*
- *Pendant un appel, vous pouvez renvoyer un appel vocal vers le périphérique Bluetooth jumelé. Appuyez sur  [Options], puis sur  ou sur  pour sélectionner "Activer Bluetooth", et enfin sur  ou sur  [Choisir] pour valider la sélection. Si vous souhaitez déconnecter le périphérique jumelé, sélectionnez "Désactiver Bluetooth".*

Pour renommer un périphérique



1. Exécutez les étapes 1 à 4 de la section "Utilisation de la fonction Bluetooth", page 171.
2. Appuyez sur  ou sur  pour sélectionner "Périphériques jumelés", puis sur  pour valider la sélection.
3. Appuyez sur  ou sur  pour sélectionner le périphérique que vous souhaitez renommer, puis sur  [Options] pour afficher le menu Options.
4. Appuyez sur  ou sur  pour sélectionner "Changer le nom", puis sur  ou sur  [Choisir] pour valider la sélection.
5. Renommez le périphérique, puis appuyez sur .

Pour effacer le nom d'un périphérique

1. Exécutez les étapes 1 à 4 de la section "Utilisation de la fonction Bluetooth", page 171.
2. Appuyez sur  ou sur  pour sélectionner "Périphériques jumelés", puis sur  pour valider la sélection.
3. Appuyez sur  ou sur  pour sélectionner le nom de périphérique que vous souhaitez effacer, puis sur  [Options] pour afficher le menu Options.

4. Appuyez sur  ou sur  pour sélectionner "Supprimer", puis sur  ou sur  [Choisir] pour valider la sélection.
5. Appuyez sur  ou sur  pour sélectionner "Un périphérique", puis sur  pour valider la sélection.
6. Appuyez sur  [Oui].
Pour annuler la suppression, appuyez sur  [Non] à l'étape 6.



Conseil







- Pour supprimer tous les noms de périphériques, appuyez sur  ou sur  pour sélectionner "Tous les périphériques". Appuyez ensuite sur  pour valider la sélection à l'étape 5.

Paramètres Bluetooth









Vous pouvez empêcher d'autres portables GX30 de reconnaître le vôtre ou désactiver automatiquement la fonction Bluetooth pour économiser la batterie.

Pour afficher ou cacher votre portable

1. Exécutez les étapes 1 à 4 de la section "Utilisation de la fonction Bluetooth", page 171.
2. Appuyez sur  ou sur  pour sélectionner "Paramètres Bluetooth", puis sur  pour valider la sélection.

3. Appuyez sur  ou sur  pour sélectionner "Visibilité", puis sur  pour valider la sélection.
4. Appuyez sur  ou sur  pour sélectionner "Visible pour tous" (si vous voulez que d'autres périphériques Bluetooth puissent reconnaître votre portable) ou sur "Caché" (si vous souhaitez cacher votre portable), puis sur  pour valider la sélection.















Pour désactiver automatiquement la fonction Bluetooth

1. Exécutez les étapes 1 à 4 de la section "Utilisation de la fonction Bluetooth", page 171.
2. Appuyez sur  ou sur  pour sélectionner "Paramètres Bluetooth", puis sur  pour valider la sélection.
3. Appuyez sur  ou sur  pour sélectionner "Timeout Bluetooth", puis sur  pour valider la sélection.
4. Appuyez sur  ou sur  pour sélectionner la durée souhaitée, puis sur  pour valider la sélection.
Votre portable désactive automatiquement la fonction Bluetooth lorsque la durée spécifiée est écoulée.

Utilisation de la fonction Infrarouge (pour modem)

Activation ou désactivation de la fonction Infrarouge (M 9-5-2)

Vous pouvez utiliser votre téléphone comme modem par le biais de la connexion Infrarouge.

1. Appuyez sur  pour afficher le menu principal.
2. Appuyez sur , ,  ou sur  pour sélectionner "Paramètres", puis sur  pour valider la sélection.
3. Appuyez sur  ou sur  pour sélectionner "Connectivité", puis sur  pour valider la sélection.
4. Appuyez sur  ou sur  pour sélectionner "Modem Via Infrarouge", puis sur  pour valider la sélection.
5. Appuyez sur  ou sur  pour sélectionner "Oui", puis sur  pour valider la sélection.















Si la fonction Bluetooth est activée, un message vous demande si vous souhaitez la désactiver ou non. Appuyez sur  [Oui].

"" apparaît à l'écran.

Le paramètre infrarouge se désactive lorsqu'aucune donnée n'est transmise ou reçue par communication infrarouge.

PC Software (M 9-5-3)

En connectant votre portable à un ordinateur, vous pouvez transmettre des photos, des sons, des clips vidéo et des entrées des listes de contacts. La procédure ci-dessous vous permet de sélectionner la méthode de connexion (USB ou infrarouge). Pour savoir comment obtenir le logiciel de liaison, veuillez consulter la section page 191.

1. Appuyez sur  pour afficher le menu principal.
2. Appuyez sur , ,  ou sur  pour sélectionner "Paramètres", puis sur  pour valider la sélection.
3. Appuyez sur  ou sur  pour sélectionner "Connectivité", puis sur  pour valider la sélection.
4. Appuyez sur  ou sur  pour sélectionner "PC Software", puis sur  pour valider la sélection.
5. Appuyez sur  ou sur  pour sélectionner "Câble de données" ou "Infrarouge", puis sur  pour valider la sélection.

Paramètres Internet (M 9-6)

Paramètres WAP/MMS

Les paramètres WAP et MMS permettent d'effectuer les réglages suivants. Normalement, vous ne devriez pas avoir besoin de modifier ces paramètres.

Paramètres WAP (M 9-6-1)

Option	Description	Fonctionnement
Nom de profil*	Nom de profil WAP (nom unique)	Appuyez sur ▲ ou sur ▼ pour sélectionner "Nom de profil", puis sur ● pour valider la sélection. Entrez le mot de passe et appuyez sur ●.
Adresse IP*	Adresse IP	Appuyez sur ▲ ou sur ▼ pour sélectionner "Adresse IP", puis sur ● pour valider la sélection. Entrez l'adresse IP pour WAP et appuyez sur ●.
Page d'accueil	Page d'accueil	Appuyez sur ▲ ou sur ▼ pour sélectionner "Page d'accueil", puis sur ● pour valider la sélection. Si nécessaire, entrez l'URL de la page d'accueil et appuyez sur ●.

Option	Description	Fonctionnement
Numéro du port*	Option de sécurité	Appuyez sur ▲ ou sur ▼ pour sélectionner "Numéro du port", puis sur ● pour valider la sélection. Entrez le numéro de port (1024-65535) et appuyez sur ●.
Message circuit	Message circuit	Appuyez sur ▲ ou sur ▼ pour sélectionner "Message circuit", puis sur ● pour valider la sélection. Appuyez sur ▲ ou sur ▼ pour sélectionner "Activer" ou "Désactiver", puis sur ● pour valider la sélection.
Type de connexion	Type de connexion support	Appuyez sur ▲ ou sur ▼ pour sélectionner "Type de connexion", puis sur ● pour valider la sélection. Appuyez sur ▲ ou sur ▼ pour sélectionner "GPRS sinon CSD", "GPRS" ou "CSD", puis sur ● pour valider la sélection.

Paramètres GPRS (si "GPRS sinon CSD" ou "GPRS" est sélectionné comme type de connexion, ces paramètres devraient être configurés)

Option	Description	Fonctionnement
APN*	Nom du point d'accès	Appuyez sur ▲ ou sur ▼ pour sélectionner "APN", puis sur ● pour valider la sélection. Entrez le nom du point d'accès, puis appuyez sur ●.
Nom d'utilisateur	Nom d'utilisateur	Appuyez sur ▲ ou sur ▼ pour sélectionner "Nom d'utilisateur", puis sur ● pour valider la sélection. Entrez le nom d'utilisateur, puis appuyez sur ●.
Mot de passe	Mot de passe	Appuyez sur ▲ ou sur ▼ pour sélectionner "Mot de passe", puis sur ● pour valider la sélection. Entrez le mot de passe et appuyez sur ●.
Tentative de la connexion	Tentative de connexion	Appuyez sur ▲ ou sur ▼ pour sélectionner "Tentative de la connexion", puis sur ● pour valider la sélection. Entrez la durée en secondes (0 à 99999) et appuyez sur ●.

Paramètres CSD (si "GPRS sinon CSD" ou "CSD" est sélectionné comme type de connexion, ces paramètres devraient être configurés)

Option	Description	Fonctionnement
No téléphone	Numéro de point d'accès	Appuyez sur ▲ ou sur ▼ pour sélectionner "No téléphone", puis sur ● pour valider la sélection. Entrez le numéro du point d'accès, puis appuyez sur ●.
Type de ligne	RNIS ou Analogique	Appuyez sur ▲ ou sur ▼ pour sélectionner "Type de ligne", puis sur ● pour valider la sélection. Appuyez sur ▲ ou sur ▼ pour sélectionner "RNIS" ou "Analogique", puis sur ● pour valider la sélection.
Nom d'utilisateur	Nom d'utilisateur	Appuyez sur ▲ ou sur ▼ pour sélectionner "Nom d'utilisateur", puis sur ● pour valider la sélection. Entrez le nom d'utilisateur, puis appuyez sur ●.
Mot de passe	Mot de passe	Appuyez sur ▲ ou sur ▼ pour sélectionner "Mot de passe", puis sur ● pour valider la sélection. Entrez le mot de passe et appuyez sur ●.

Option	Description	Fonctionnement
Tentative de la connexion	Tentative de connexion	Appuyez sur ▲ ou sur ▼ pour sélectionner "Tentative de la connexion", puis sur ● pour valider la sélection. Entrez la durée en secondes (0 à 99999) et appuyez sur ●.

*: Option à définir comme obligatoire.

Paramètres MMS (M 9-6-2)

Option	Description	Fonctionnement
Nom de profil*	Nom de profil MMS (nom unique)	Appuyez sur ▲ ou sur ▼ pour sélectionner "Nom de profil", puis sur ● pour valider la sélection. Entrez le mot de passe et appuyez sur ●.
Adresse IP*	Adresse IP	Appuyez sur ▲ ou sur ▼ pour sélectionner "Adresse IP", puis sur ● pour valider la sélection. Entrez l'adresse IP pour MMS et appuyez sur ●.
URL serveur relais*	Serveur relais MMS	Appuyez sur ▲ ou sur ▼ pour sélectionner "URL serveur relais", puis sur ● pour valider la sélection. Entrez l'URL du serveur relais et appuyez sur ●.

Option	Description	Fonctionnement
Numéro du port*	Option de sécurité	Appuyez sur ▲ ou sur ▼ pour sélectionner "Numéro du port", puis sur ● pour valider la sélection. Entrez le numéro de port (1024-65535) et appuyez sur ●.
Type de connexion	Type de connexion support	Appuyez sur ▲ ou sur ▼ pour sélectionner "Type de connexion", puis sur ● pour valider la sélection. Appuyez sur ▲ ou sur ▼ pour sélectionner "GPRS sinon CSD", "GPRS" ou "CSD", puis sur ● pour valider la sélection.
Paramètres GPRS (si "GPRS sinon CSD" ou "GPRS" est sélectionné comme type de connexion, ces paramètres devraient être configurés)		
APN*	Nom du point d'accès	Appuyez sur ▲ ou sur ▼ pour sélectionner "APN", puis sur ● pour valider la sélection. Entrez le nom du point d'accès, puis appuyez sur ●.

Option	Description	Fonctionnement
Nom d'utilisateur	Nom d'utilisateur	Appuyez sur ▲ ou sur ▼ pour sélectionner "Nom d'utilisateur", puis sur ● pour valider la sélection. Entrez le nom d'utilisateur, puis appuyez sur ●.
Mot de passe	Mot de passe	Appuyez sur ▲ ou sur ▼ pour sélectionner "Mot de passe", puis sur ● pour valider la sélection. Entrez le mot de passe et appuyez sur ●.
Tentative de la connexion	Tentative de connexion	Appuyez sur ▲ ou sur ▼ pour sélectionner "Tentative de la connexion", puis sur ● pour valider la sélection. Entrez la durée en secondes (0 à 99999) et appuyez sur ●.
Paramètres CSD (si "GPRS sinon CSD" ou "CSD" est sélectionné comme type de connexion, ces paramètres devraient être configurés)		
No téléphone	Numéro de point d'accès	Appuyez sur ▲ ou sur ▼ pour sélectionner "No téléphone", puis sur ● pour valider la sélection. Entrez le numéro du point d'accès, puis appuyez sur ●.























Option	Description	Fonctionnement
Type de ligne	RNIS ou Analogique	Appuyez sur ▲ ou sur ▼ pour sélectionner "Type de ligne", puis sur ● pour valider la sélection. Appuyez sur ▲ ou sur ▼ pour sélectionner "RNIS" ou "Analogique", puis sur ● pour valider la sélection.
Nom d'utilisateur	Nom d'utilisateur	Appuyez sur ▲ ou sur ▼ pour sélectionner "Nom d'utilisateur", puis sur ● pour valider la sélection. Entrez le nom d'utilisateur, puis appuyez sur ●.
Mot de passe	Mot de passe	Appuyez sur ▲ ou sur ▼ pour sélectionner "Mot de passe", puis sur ● pour valider la sélection. Entrez le mot de passe et appuyez sur ●.

Option	Description	Fonctionnement
Tentative de la connexion	Tentative de connexion	Appuyez sur ▲ ou sur ▼ pour sélectionner "Tentative de la connexion", puis sur ● pour valider la sélection. Entrez la durée en secondes (0 à 99999) et appuyez sur ●.



*: Option à définir comme obligatoire.

Pour configurer vos informations de compte

Ces informations doivent être communiquées par votre fournisseur d'accès Internet.









1. Appuyez sur  pour afficher le menu principal.
2. Appuyez sur , ,  ou sur  pour sélectionner "Paramètres", puis sur  pour valider la sélection.
3. Appuyez sur  ou sur  pour sélectionner "Paramètres Internet", puis sur  pour valider la sélection.
4. Appuyez sur  ou sur  pour sélectionner "Paramètres WAP" ou "Paramètres MMS", puis sur  pour valider la sélection.
5. Appuyez sur  ou sur  pour sélectionner le nom du profil que vous souhaitez modifier, puis sur  [Options].
6. Appuyez sur  ou sur  pour sélectionner "Modifier", puis sur  ou sur  [Choisir] pour valider la sélection.
7. Appuyez sur  ou sur  pour sélectionner l'option que vous souhaitez modifier, puis sur  pour valider la sélection.
8. Modifiez chaque élément.

Pour sélectionner un profil de connexion réseau

1. Exécutez les étapes 1 à 4 de la section "Pour configurer vos informations de compte".
2. Appuyez sur  ou sur  pour sélectionner le nom du profil que vous souhaitez utiliser, puis sur  pour valider la sélection.

Paramètres de réseau (M 9-7)

Ouverture de l'écran Paramètres réseau







1. Appuyez sur  pour afficher le menu principal.
2. Appuyez sur , ,  ou sur  pour sélectionner "Paramètres", puis sur  pour valider la sélection.
3. Appuyez sur ,  pour sélectionner "Paramètres réseau", puis sur  pour valider la sélection.

L'écran Paramètres réseau s'affiche. Vous pouvez alors régler les paramètres ci-dessous.









Sélection automatique d'un réseau (M 9-7-1)

A chaque fois que vous allumez le portable, celui-ci essaie de se connecter au réseau préféré.











Si votre portable n'est pas connecté au réseau, vous pouvez exécuter immédiatement l'opération suivante pour établir la connexion réseau préférée.



1. Exécutez les étapes 1 à 3 de la section "Ouverture de l'écran Paramètres réseau".
2. Appuyez sur ,  pour sélectionner "Sélectionner réseau", puis sur  pour valider la sélection.
3. Appuyez sur ,  pour sélectionner "Automatique", puis sur  pour valider la sélection.

Pour changer de réseau manuellement
Exécuter l'opération suivante pour établir la connexion avec un réseau qui n'est pas le réseau préféré.

1. Exécutez les étapes 1 à 3 de la section "Ouverture de l'écran Paramètres réseau".
2. Appuyez sur ,  pour sélectionner "Sélectionner réseau", puis sur  pour valider la sélection.
3. Appuyez sur ,  pour sélectionner "Manuel", puis sur  pour valider la sélection.
4. Appuyez sur ,  pour sélectionner le réseau dans la liste, puis sur  pour valider la sélection.













Ajout d'un réseau

1. Exécutez les étapes 1 à 3 de la section "Ouverture de l'écran Paramètres réseau".
2. Appuyez sur ,  pour sélectionner "Sélectionner réseau", puis sur  pour valider la sélection.
3. Appuyez sur ,  pour sélectionner "Ajouter nouv. réseau", puis sur  pour valider la sélection.
4. S'il n'y a aucune entrée, exécutez l'étape suivante. S'il existe déjà une entrée, appuyez sur  et allez directement à l'étape 5.
5. Appuyez sur ,  pour sélectionner "Ajouter", puis sur  pour valider la sélection.



6. Entrez le code du pays, puis appuyez sur .
7. Entrez le code réseau, puis appuyez sur .
8. Entrez un nouveau nom de réseau et appuyez sur .









Modification de la liste préférée

Pour modifier la position d'un réseau dans la liste préférée







1. Exécutez les étapes 1 à 3 de la section "Ouverture de l'écran Paramètres réseau", page 182.
2. Appuyez sur  ou sur  pour sélectionner "Sélectionner réseau", puis sur .
3. Appuyez sur  ou sur  pour sélectionner "Définir favoris", puis sur .
4. Appuyez sur  ou sur  pour sélectionner le nom du réseau dont vous souhaitez changer la position dans la liste, puis sur .
5. Appuyez sur  ou sur  pour sélectionner "Insérer" ou "Ajouter en fin", puis sur  pour valider la sélection.

Pour supprimer un réseau de la liste préférée

1. Exécutez les étapes 1 à 3 de la section "Ouverture de l'écran Paramètres réseau", page 182.
2. Appuyez sur  ou sur  pour sélectionner "Sélectionner réseau", puis sur .









3. Appuyez sur  ou sur  pour sélectionner "Définir favoris", puis sur .
4. Appuyez sur  ou sur  pour sélectionner le nom du réseau que vous souhaitez supprimer, puis sur .
5. Appuyez sur  ou sur  pour sélectionner "Supprimer", puis sur .

Changement du mot de passe réseau (M 9-7-2)

1. Exécutez les étapes 1 à 3 de la section "Ouverture de l'écran Paramètres réseau", page 182.
2. Appuyez sur  ou sur  pour sélectionner "Changer mot de passe", puis sur .
3. Entrez l'ancien mot de passe, puis appuyez sur .
4. Entrez un nouveau mot de passe, puis appuyez sur .
5. Entrez une deuxième fois le nouveau mot de passe, puis appuyez sur .
Si vous entrez un mot de passe incorrect à l'étape 5, l'écran revient à l'étape 2 et vous êtes invité à recommencer.
6. Appuyez sur .









Sécurité (M 9-8)

Ouverture de l'écran Sécurité

1. Appuyez sur  pour afficher le menu principal.
2. Appuyez sur , ,  ou sur  pour sélectionner "Paramètres", puis sur  pour valider la sélection.
3. Appuyez sur , ou sur  pour sélectionner "Sécurité", puis sur  pour valider la sélection.
L'écran Sécurité s'affiche. Vous pouvez alors régler les paramètres ci-dessous.

Activation et désactivation du code PIN (M 9-8-1)

Si le code PIN est activé, vous devez le saisir à chaque fois que vous allumez votre portable. Votre code PIN est stocké sur la carte SIM et devrait normalement vous avoir été communiqué à l'achat de la carte. Pour en savoir plus, contactez votre fournisseur d'accès.











1. Exécutez les étapes 1 à 3 de la section "Ouverture de l'écran Sécurité".
2. Appuyez sur , ou sur  pour sélectionner "Saisir Code PIN", puis sur  pour valider la sélection.
3. Appuyez sur , ou sur  pour sélectionner "Oui" ou "Non", puis sur  pour valider la sélection.
4. Entrez votre code PIN, puis appuyez sur .
5. Appuyez sur .

Remarque

- Si vous entrez un code PIN incorrect trois fois à l'étape 4, la carte SIM sera bloquée. Pour la débloquer, contactez votre fournisseur d'accès ou le fabricant de la carte SIM.







Changement de code PIN

Les informations suivantes vous permettent de changer le code PIN enregistré sur la carte SIM. Pour pouvoir changer le code PIN, vous devez sélectionner "Oui" à l'étape 3 de la section "Activation et désactivation du code PIN".

1. Exécutez les étapes 1 à 3 de la section "Ouverture de l'écran Sécurité".
 2. Appuyez sur , ou sur  pour sélectionner "Saisir Code PIN", puis sur  pour valider la sélection.
 3. Appuyez sur , ou sur  pour sélectionner "Changer code PIN", puis sur  pour valider la sélection.
 4. Entrez le code PIN actuel, puis appuyez sur .
 5. Entrez un nouveau code PIN, puis appuyez sur .
 6. Entrez à nouveau le code PIN, puis appuyez sur .
- Si vous entrez un code différent de celui entré à l'étape 5, l'écran revient à l'étape 4. Entrez à nouveau le bon code.
7. Appuyez sur .







Verrouillage du téléphone (M 9-8-2)



La fonction Verrouillage du téléphone est une option de sécurité supplémentaire qui permet d'éviter l'usage non autorisé de votre portable ou l'utilisation de certaines fonctions. Par défaut, le code de verrouillage du téléphone est "0000".

1. Exécutez les étapes 1 à 3 de la section "Ouverture de l'écran Sécurité", page 184.
2. Appuyez sur  ou sur  pour sélectionner "Verrouillage du téléphone", puis sur  pour valider la sélection.
3. Appuyez sur  ou sur  pour sélectionner "Oui" ou "Non", puis sur  pour valider la sélection.
4. Entrez votre code téléphone, puis appuyez sur . Si vous entrez un code téléphone incorrect, l'écran s'efface et un message vous invite à entrer à nouveau le code.

Pour changer le code du téléphone







Pour pouvoir changer le code du téléphone, vous devez sélectionner "Oui" à l'étape 3 de la section "Verrouillage du téléphone". Par défaut, le code téléphone est "0000".

1. Exécutez les étapes 1 à 3 de la section "Ouverture de l'écran Sécurité", page 184.
2. Appuyez sur  ou sur  pour sélectionner "Verrouillage du téléphone", puis sur  pour valider la sélection.
3. Appuyez sur  ou sur  pour sélectionner "Changer code", puis sur  pour valider la sélection.

4. Entrez l'ancien code téléphone, puis appuyez sur .
5. Entrez un nouveau code téléphone, puis appuyez sur .
6. Entrez à nouveau le code téléphone, puis appuyez sur . Si vous entrez un code différent de celui entré à l'étape 5, l'écran revient à l'étape 4. Entrez à nouveau le bon code.







Changement du code PIN2 (M 9-8-3)

Le code PIN2 sert à protéger certaines fonctions du téléphone telles que les numéros de liste restreinte et les limitations de coût d'appel. Le changement du code PIN2 est décrit ci-dessous.

1. Exécutez les étapes 1 à 3 de la section "Ouverture de l'écran Sécurité", page 184.
2. Appuyez sur  ou sur  pour sélectionner "Changer code PIN2", puis sur  pour valider la sélection.
3. Entrez le code PIN2 actuel, puis appuyez sur .
4. Entrez un nouveau code PIN2, puis appuyez sur .
5. Entrez à nouveau le code PIN2, puis appuyez sur . Si vous entrez un code différent de celui entré à l'étape 4, l'écran revient à l'étape 4. Entrez à nouveau le bon code.
6. Appuyez sur .



Interdiction d'appel (M 9-8-4)

Cette fonction permet d'appliquer des restrictions aux appels entrants et sortants. Pour activer la fonction d'interdiction d'appel, vous devez disposer d'un mot de passe d'interdiction que votre fournisseur d'accès vous communiquera.





1. Exécutez les étapes 1 à 3 de la section "Ouverture de l'écran Sécurité", page 184.
2. Appuyez sur  ou sur  pour sélectionner "Interdiction d'appel", puis sur  pour valider la sélection.
3. Appuyez sur  ou sur  pour sélectionner l'option d'interdiction d'appel, puis sur  pour valider la sélection.

Les fonctions d'interdiction d'appels disponibles sont:

- "Interdire appel int.": applique une restriction à tous les appels vers l'international.
- "Local et national seul.": limite tous les appels vers l'international, sauf vers votre pays.
- "Interdire app. entrants": applique une restriction à tous les appels entrants.
- "Interdire app. Entrants int.": limite tous les appels entrants lorsque vous n'êtes pas dans la zone de couverture de votre opérateur de réseau enregistré.







- "Interdire app. sortants": applique une restriction à tous les appels sortants, sauf aux appels d'urgence.
4. Appuyez sur  ou sur  pour sélectionner l'une des options d'interdiction d'appel, puis sur  pour valider la sélection.

Les options d'interdiction d'appel disponibles sont:







- "Tous les services": applique une restriction à tous les services.
 - "Appels vocaux": applique une restriction à tous les appels vocaux.
 - "Données": applique une restriction à toutes les communications de données.
 - "Fax": applique une restriction à toutes les communications de télécopie.
 - "Messages": applique une restriction à tous les messages.
 - "Tous sauf messages": applique une restriction à tous les services, sauf aux messages.
5. Appuyez sur  ou sur  pour sélectionner "Oui", puis sur  pour valider la sélection.
- Si vous sélectionnez "État", vous pouvez vérifier quelle est l'option d'interdiction d'appel choisie. Une fois la confirmation effectuée, appuyez sur  [Retour].







- Entrez le mot de passe réseau, puis appuyez sur .
Pour changer le mot de passe réseau, veuillez consulter la section "Changement du mot de passe réseau", page 183.
La fonction d'interdiction d'appel sélectionnée est activée.
Si vous entrez un mot de passe réseau incorrect, il s'efface. Entrez le bon mot de passe.

Pour annuler tous les paramètres d'interdiction d'appel

- Exécutez les étapes 1 à 3 de la section "Ouverture de l'écran Sécurité", page 184.
- Appuyez sur  ou sur  pour sélectionner "Interdiction d'appel", puis sur  pour valider la sélection.
- Appuyez sur  ou sur  pour sélectionner "Annuler tout", puis sur  pour valider la sélection.
- Entrez le mot de passe réseau, puis appuyez sur .
Tous les paramètres d'interdiction d'appel sont annulés.

Pour annuler les paramètres d'interdiction d'appel séparément











- Exécutez les étapes 1 à 3 de la section "Ouverture de l'écran Sécurité", page 184.
- Appuyez sur  ou sur  pour sélectionner "Interdiction d'appel", puis sur  pour valider la sélection.
- Appuyez sur  ou sur  pour sélectionner l'option d'interdiction d'appel, puis sur  pour valider la sélection.

- Appuyez sur  ou sur  pour sélectionner l'option d'interdiction d'appel que vous souhaitez annuler, puis sur  pour valider la sélection.
- Appuyez sur  ou sur  pour sélectionner "Non", puis sur  pour valider la sélection.
- Entrez le mot de passe réseau, puis appuyez sur .
L'option d'interdiction d'appel sélectionnée est annulée.

Numéro de liste restreinte (M 9-8-5)

Lorsque la fonction N° de liste restreinte est activée, vous ne pouvez appeler que les numéros prédéfinis.

Pour activer la fonction N° de liste restreinte

- Exécutez les étapes 1 à 3 de la section "Ouverture de l'écran Sécurité", page 184.
- Appuyez sur  ou sur  pour sélectionner "No. de liste restreinte", puis sur  pour valider la sélection.
- Entrez un nouveau code PIN2, puis appuyez sur .
- Appuyez sur  ou sur  pour sélectionner "Paramètres", puis sur  pour valider la sélection.
- Appuyez sur  ou sur  pour sélectionner "Oui", puis sur  pour valider la sélection.
Si vous sélectionnez "Non", la fonction N° de liste restreinte est désactivée.

Pour ajouter un nom











1. Exécutez les étapes 1 à 3 de la section "Ouverture de l'écran Sécurité", page 184.
2. Appuyez sur ▲ ou sur ▼ pour sélectionner "No. de liste restreinte", puis sur ● pour valider la sélection.
3. Entrez un nouveau code PIN2, puis appuyez sur ●.
4. Appuyez sur ▲ ou sur ▼ pour sélectionner "Modif. liste Nos comp.", puis sur ● pour valider la sélection.
5. Appuyez sur ▢ [Options] pour afficher le menu Options.
6. Appuyez sur ▲ ou sur ▼ pour sélectionner "Ajouter nouveau contact", puis sur ● ou sur ▢ [Choisir] pour valider la sélection.
7. Ajoutez un nom et un numéro de téléphone.
Pour en savoir plus sur l'ajout d'un nom et d'un numéro de téléphone, veuillez consulter la section "Ajouter un nouveau contact", page 39.
8. Appuyez sur ▢ [Enregistrer] pour enregistrer.

Pour rechercher un nom enregistré

















1. Exécutez les étapes 1 à 3 de la section "Ouverture de l'écran Sécurité", page 184.
2. Appuyez sur ▲ ou sur ▼ pour sélectionner "No. de liste restreinte", puis sur ● pour valider la sélection.
3. Entrez un nouveau code PIN2, puis appuyez sur ●.
4. Appuyez sur ▲ ou sur ▼ pour sélectionner "Modif. liste Nos comp.", puis sur ● pour valider la sélection.
5. Appuyez sur ▢ [Options] pour afficher le menu Options.
6. Appuyez sur ▲ ou sur ▼ pour sélectionner "Rechercher", puis sur ● ou sur ▢ [Choisir] pour valider la sélection.
7. Recherchez le nom de votre choix.
Pour en savoir plus sur la recherche de noms, veuillez consulter la section "Recherche d'un nom et d'un numéro", page 43.

Pour modifier un nom enregistré

1. Exécutez les étapes 1 à 3 de la section "Ouverture de l'écran Sécurité", page 184.
2. Appuyez sur ▲ ou sur ▼ pour sélectionner "No. de liste restreinte", puis sur ● pour valider la sélection.











3. Entrez un nouveau code PIN2, puis appuyez sur .
4. Appuyez sur  ou sur  pour sélectionner "Modif. liste Nos comp.", puis sur  pour valider la sélection.
5. Appuyez sur  ou sur  pour sélectionner le nom que vous souhaitez modifier, puis sur  [Options] pour afficher le menu Options.
6. Appuyez sur  ou sur  pour sélectionner "Modifier", puis sur  ou sur  [Choisir] pour valider la sélection.
7. Modifiez le nom sélectionné.
Pour en savoir plus sur la modification d'un nom, veuillez consulter la section "Modification des entrées de la liste de contacts", page 44.

Pour supprimer un nom enregistré

1. Exécutez les étapes 1 à 3 de la section "Ouverture de l'écran Sécurité", page 184.
2. Appuyez sur  ou sur  pour sélectionner "No. de liste restreinte", puis sur  pour valider la sélection.
3. Entrez un nouveau code PIN2, puis appuyez sur .
4. Appuyez sur  ou sur  pour sélectionner "Modif. liste Nos comp.", puis sur .
5. Appuyez sur  ou sur  pour sélectionner le nom que vous souhaitez supprimer, puis sur  [Options] pour afficher le menu Options.
6. Appuyez sur  ou sur  pour sélectionner "Supprimer", puis sur  ou sur  [Choisir] pour valider la sélection.
7. Appuyez sur  [Oui].
Le nom choisi est supprimé.
Pour annuler la suppression, appuyez sur  [Non] à l'étape 7.

Réinitialisation principale (M 9-9)

Il est possible de rétablir la valeur par défaut de tous les paramètres.

1. Appuyez sur  pour afficher le menu principal.
2. Appuyez sur , ,  ou sur  pour sélectionner "Paramètres", puis sur  pour valider la sélection.
3. Appuyez sur  ou sur  pour sélectionner "Réinit. principale", puis sur  pour valider la sélection.
4. Entrez votre code téléphone, puis appuyez sur .
5. Appuyez sur  [Oui].

Tous les paramètres sont réinitialisés.

Pour annuler la réinitialisation, appuyez sur  [Non] à l'étape 5.

Remarque

- Si vous entrez un code téléphone incorrect à l'étape 4, l'opération est annulée.

Connexion du GX30 à votre ordinateur

Vous pouvez utiliser les fonctions suivantes en connectant le GX30 à votre ordinateur à l'aide d'un port infrarouge ou d'un port USB*:

- Modem GSM/GPRS
- Handset Manager pour GX30
- * Requiert un câble de données USB XN-1DC30, disponible en option, pour la connexion au port USB.

Configuration requise

Système d'exploitation: Windows® 98*, Windows® Me, Windows® 2000**, Windows® XP

- * Windows® 98 Second Edition, Windows® 98 Service Pack 1
- ** Service Pack 4
- *** Service Pack 1a

Interface: port infrarouge ou port USB

Lecteur de CD-ROM

Modem GSM/GPRS

Vous pouvez utiliser votre GX30 comme modem GSM/GPRS pour accéder à Internet à partir de votre ordinateur. Connectez votre portable à votre ordinateur par le biais de la connexion infrarouge ou d'un câble USB et installez le logiciel nécessaire. Pour en savoir plus, veuillez consulter la section "Installation du logiciel", page 192.

Modem via la connexion infrarouge

Pour savoir comment utiliser la fonction modem via la connexion infrarouge, veuillez consulter la section "Utilisation de la fonction Infrarouge (pour modem)", page 175 et activer la fonction modem.

Modem via le câble USB

Pour utiliser la fonction modem à l'aide d'un câble USB, servez-vous du câble indiqué précédemment et consultez les instructions fournies avec ce câble.

Pour en savoir plus sur la prise en charge logicielle, veuillez consulter le site suivant:

<http://www.sharp-mobile.com>

Remarque

- *La communication par modem est impossible si vous utilisez la fonction Handset Manager via la connexion infrarouge ou le câble USB.*

Handset Manager

Vous pouvez transférer des photos, des sons, des clips vidéo et des entrées de liste de contacts entre votre portable et votre ordinateur et vous pouvez utiliser les entrées de la liste de contacts sur l'ordinateur.

Pour utiliser la fonction Handset Manager, veuillez consulter la section "PC Software", page 175 et régler votre portable en mode Transfert de données.

Pour en savoir plus sur la prise en charge logicielle, veuillez consulter le site suivant:

<http://www.sharp-mobile.com>

Installation du logiciel

1. Insérez le CD-ROM fourni dans le lecteur de CD-ROM de l'ordinateur.
L'écran CD-ROM GX30 s'affiche.
Si cet écran ne s'affiche pas, cliquez deux fois sur [Lancer.exe] dans votre CD-ROM.
2. Appuyez sur le bouton souhaité.
L'installation commence.
3. Pour finir l'installation, suivez les instructions affichées à l'écran.

Remarque

Communication infrarouge

- Les ports infrarouges doivent être alignés.

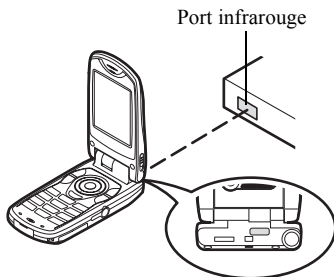

- Les ports infrarouges doivent être placés à 20 cm l'un de l'autre, dans un angle de 30° maximum.
- Il est déconseillé de passer un appel ou de répondre à un appel pendant la transmission des données. La transmission pourrait être interrompue.

modem GSM/GPRS

- Il est déconseillé de passer un appel ou de répondre à un appel lorsque vous utilisez le GX30 comme modem GSM/GPRS. La transmission pourrait être interrompue.
- Lorsque vous transmettez des données par l'intermédiaire d'une communication infrarouge, vous devez attribuer au paramètre infrarouge la valeur "Oui". (p. 175)

Handset Manager

- Les grands fichiers risquent de ne pas pouvoir être transférés de l'ordinateur au portable.
- Lorsque vous connectez votre portable à un ordinateur, vous devez sélectionner la méthode de connexion pour PC Software. (p. 175)
- Vous ne pouvez pas lire ni écrire de données informatiques (JPEG, MP3, 3gp, MPEG4, etc.) directement sur la carte mémoire insérée dans le portable. Utilisez un adaptateur de carte PC ou un dispositif de lecture/écriture sur la carte mémoire, disponibles dans le commerce, pour transférer des données de l'ordinateur à la carte mémoire.
- Le portable risque de ne pas reconnaître le câble de données USB si vous le branchez alors qu'une application (Caméra, Mes affaires, Lecteur MP3, etc.) est en cours d'exécution. Connectez le câble USB lorsque le portable est en mode Veille.
- Les applications (Caméra, Mes affaires, Lecteur MP3, etc.) ne fonctionnent pas lorsque le portable est connecté à l'ordinateur par IrDA ou par un câble de données USB.

Dépannage

Problème	Solution
Le portable ne fonctionne pas.	<ul style="list-style-type: none"> Assurez-vous que la batterie est correctement insérée et chargée.
Le code PIN ou PIN 2 est refusé.	<ul style="list-style-type: none"> Assurez-vous que vous avez entré le bon code (4 à 8 chiffres). Après trois échecs, votre carte SIM ou les fonctions protégées sont verrouillées. Contactez le fournisseur de la carte SIM si vous n'avez pas le code PIN correct.
La carte SIM est bloquée.	<ul style="list-style-type: none"> Entrez le code PUK (8 chiffres) transmis par votre fournisseur de services (en cas de prise en charge). Si la tentative est concluante, entrez le nouveau code PIN et assurez-vous que le portable est toujours fonctionnel. Dans le cas contraire, contactez votre revendeur.
Il est difficile de lire les informations qui s'affichent sur l'écran.	<ul style="list-style-type: none"> Réglez la luminosité du rétro-éclairage de l'affichage principal, ainsi que le contraste de l'affichage externe.

Problème	Solution
Les fonctionnalités du portable ne sont pas activées après la mise sous tension.	<ul style="list-style-type: none"> Vérifiez l'indicateur de puissance du signal radio, car il se peut que vous vous trouviez en dehors de la zone de couverture. Vérifiez qu'aucun message d'erreur ne s'affiche lors de la mise en marche du portable. Si c'est le cas, contactez votre revendeur. Assurez-vous que la carte SIM est correctement insérée.
Impossible de passer ou de recevoir un appel.	<ul style="list-style-type: none"> Si le message "Erreur carte SIM" s'affiche au démarrage, cela signifie que vous ne pouvez pas utiliser la carte SIM ou qu'elle est endommagée. Contactez votre revendeur ou votre fournisseur d'accès réseau. Vérifiez les paramètres d'interdiction d'appel, de numéros de liste restreinte, de transfert d'appel, ainsi que de niveau de charge restante de la batterie. Vérifiez si le portable est en cours de communication de données par infrarouge (IrDA) ou à l'aide d'un câble de données. Si vous utilisez une carte SIM prépayée, vérifiez l'état de votre crédit.

Problème	Solution
La qualité de l'appel est médiocre.	<ul style="list-style-type: none"> L'emplacement géographique a une influence sur la qualité de l'appel (notamment lors de déplacement en voiture ou en train). Recherchez un emplacement où le signal radio est d'une plus grande puissance.
Impossible d'accéder au service de réseau.	<ul style="list-style-type: none"> Vérifiez le lieu d'enregistrement de votre compte et de disponibilité du service.
Impossible de recevoir ou d'envoyer des SMS.	<ul style="list-style-type: none"> Assurez-vous que vous êtes abonné au service Short Message Service (SMS), que le réseau prend en charge ce service, et que le numéro du centre est correctement configuré. Si ce n'est pas le cas, contactez votre fournisseur d'accès réseau.
Impossible de se connecter au fournisseur d'accès MMS.	<ul style="list-style-type: none"> Les paramètres et la configuration MMS ne sont pas installés ou sont incorrects, ou encore le réseau ne les prend pas en charge. Vérifiez le numéro du point d'accès de votre fournisseur. Contactez votre fournisseur d'accès pour vérifier l'exactitude des paramètres.

Problème	Solution
Mémoire disponible limitée.	<ul style="list-style-type: none"> Supprimez toutes les données inutiles.
L'appel est interrompu de manière inattendue.	<ul style="list-style-type: none"> Les objets magnétisés, tels que certains colliers, peuvent couper la communication lorsqu'ils sont placés près du téléphone. Eloignez votre téléphone de ce type d'objet.
La liste de contacts ne contient aucune entrée	<ul style="list-style-type: none"> Confirmez que les paramètres de l'Endroit des contacts (téléphone ou SIM) et d'affichage des groupes sont correctement configurés.
Echec de la transmission des données fax	<ul style="list-style-type: none"> Pour pouvoir transmettre des données fax, vous devez configurer votre logiciel fax de manière à ce qu'il utilise le contrôle de flux logiciel. L'utilisation du câble de données disponible en option est recommandée pour la transmission de données fax.

Précautions de sécurité et conditions d'utilisation

Votre portable est conforme aux réglementations internationales dans le cadre d'une utilisation normale appliquant les instructions suivantes.

CONDITIONS D'UTILISATION

Ondes électromagnétiques

- Lorsque vous êtes à bord d'un avion, éteignez votre portable car il pourrait provoquer des interférences avec les systèmes électroniques de l'avion. La législation en vigueur interdit un tel usage et des mesures légales peuvent être prises à l'encontre de l'utilisateur.
- N'allumez pas votre portable dans un hôpital, sauf dans les endroits indiqués.
- L'utilisation des fonctionnalités de votre portable risque d'affecter l'efficacité des unités électroniques médicales (stimulateurs, appareils acoustiques, pompes d'insuline, etc.). Si votre portable est en marche, ne le placez pas à proximité de matériel médical ou encore dans les zones où le matériel est utilisé. Si vous utilisez un appareil acoustique ou un stimulateur cardiaque, placez le téléphone du côté de votre corps opposé à l'unité. En cas de mise sous tension, le portable doit OBLIGATOIREMENT être situé à plus de 15 cm d'un stimulateur.

- Ne placez pas votre portable à proximité de substances gazeuses ou inflammables.
- Ces règles d'utilisation doivent également être observées dans les stations d'essence, les usines chimiques et sur tous les sites soumis à des risques d'explosion.

Entretien de votre portable

- Ne laissez pas votre portable à la portée des enfants sans surveillance.
- N'ouvrez pas ou n'essayez pas de réparer votre portable vous-même. Ce produit ne peut être réparé que par un personnel qualifié agréé.
- Evitez de faire tomber votre portable ou de lui faire subir des chocs violents. Toute pression exercée sur le portable, l'écran ou les touches, peut les endommager.
- N'utilisez pas de solvants pour nettoyer le portable. Utilisez un tissu doux et sec.
- Ne mettez pas votre portable dans votre poche arrière car vous risquez de vous asseoir dessus. L'écran étant en verre, il est particulièrement fragile.
- Evitez de toucher le connecteur externe situé au-dessous du portable, car ses composants fragiles peuvent être endommagés par l'électricité statique.

Batterie

- Utilisez uniquement les batteries, les chargeurs et les accessoires recommandés par le fabricant. Le fabricant dégage toute responsabilité quant aux dommages causés par l'utilisation d'autres chargeurs, batteries et accessoires.

- **La configuration du réseau et l'utilisation du portable influent sur les durées de conversation et de veille.**

L'utilisation des jeux ou de l'appareil photo réduit l'autonomie de la batterie.

- **Lorsque le message d'alerte du chargement de la batterie s'affiche à l'écran, chargez la batterie dès que possible.** Si vous continuez à utiliser votre portable malgré l'alerte, il risque de cesser de fonctionner à tout moment, provoquant la perte de toutes les données et de tous les paramètres enregistrés.
- Avant de retirer la batterie du portable, assurez-vous que celui-ci est éteint.
- Remplacez et chargez la nouvelle batterie après avoir retiré l'ancienne.
- Ne touchez pas aux terminaux de la batterie. Les batteries peuvent causer des dommages, des blessures ou des brûlures si un matériel conducteur est en contact avec les terminaux exposés. Lorsque la batterie est détachée du téléphone, utilisez un étui non conducteur pour ne pas l'endommager.

- La température recommandée pour l'utilisation et le stockage des batteries est d'environ 20°C.
- Les performances des batteries sont réduites dans les basses températures, particulièrement en dessous de 0°C et le portable risque de ne pas fonctionner momentanément, quelle que soit l'énergie batterie restante.
- L'exposition du portable à des températures extrêmes réduit la durée de vie de la batterie.
- La batterie peut être chargée et déchargée des centaines de fois, mais à terme elle devra être remplacée. Lorsque la durée de fonctionnement (en conversation ou en veille) est nettement inférieure à la normale, il est temps pour vous d'acheter une batterie neuve.

AVERTISSEMENT

RISQUE D'EXPLOSION EN CAS DE REMPLACEMENT DE LA BATTERIE PAR UN TYPE INAPPROPRIÉ
DEBARRASSEZ-VOUS DES BATTERIES CONFORMEMENT
AUX INSTRUCTIONS FOURNIES

Veuillez consulter la section

"Comment se débarrasser de la batterie ?", page 14.

Carte mémoire

- Vous ne devez pas retirer ou insérer la carte mémoire lorsque les données de cette carte sont en cours de modification. Vous ne devez pas non plus éteindre le portable ou le périphérique qui contient la carte mémoire lorsque les données sont en cours de modification, sous peine d'endommager la carte ou de l'empêcher de fonctionner correctement.
- Vous risquez de perdre des données dans les cas suivants.
 - Si vous faites tomber le portable, si vous le secouez ou si vous forcez sur la carte mémoire pour l'insérer.
 - Lorsque le portable est utilisé dans des zones exposées à l'électricité statique ou au bruit électrique.
- Créez une sauvegarde de vos données importantes au cas où les données des cartes mémoire seraient perdues, du fait d'un mauvais fonctionnement.
- Ne touchez pas les terminaux métalliques avec vos mains ou avec des objets en métal.
- Ne pliez pas la carte mémoire et ne lui faites pas subir de choc violent. Évitez tout contact avec l'eau ou une température élevée.
- SHARP n'est en aucun cas responsable de la perte des données contenues sur une carte mémoire.
- Conservez les cartes mémoire hors de portée des jeunes enfants.

Entretien de l'antenne

- Lorsque vous utilisez le portable, ne touchez pas à l'antenne sauf en cas de besoin. Sinon, la qualité de l'appel pourrait en être affectée, ce qui pourrait réduire la durée de la conversation et de la période veille, le portable devant fonctionner à un niveau d'énergie supérieur.
- Utilisez exclusivement l'antenne fournie ou un modèle agréé par Sharp. L'utilisation d'antennes modifiées ou non agréées risque de détériorer le portable. En outre, le portable risquant ainsi d'enfreindre les lois appropriées, ses performances risquent d'être altérées et il peut dépasser les limites des niveaux SAR.
- Pour éviter de réduire les performances, ne détérioriez pas l'antenne du portable.
- Lorsque vous parlez dans le microphone, tenez le portable de sorte que l'antenne soit dirigée vers le haut au-dessus de votre épaule.
- Pour éviter toute interférence avec des opérations de dynamitage, éteignez le portable dans les lieux où il est exigé d'éteindre les radios bidirectionnelles.

Fonctionnement de l'appareil photo

- Familiarisez-vous avec la qualité des photos, les formats de fichier, etc.
Les photos prises peuvent être enregistrées au format JPEG.
- Veillez à ne pas bouger lorsque vous prenez des photos. Si vous bougez, la photo risque d'être floue. Lorsque vous prenez une photo, tenez le portable fermement pour l'empêcher de bouger ou utilisez le retardateur.
- Nettoyez l'objectif avant de prendre la photo.
Les traces de doigts et de gras sur l'objectif peuvent empêcher la mise au point. Retirez-les à l'aide d'un tissu doux avant de prendre une photo.

Divers

- Comme avec toute unité électronique de stockage, les données peuvent être perdues ou altérées dans certaines situations.
- Avant de connecter le portable à un ordinateur ou à une unité périphérique, lisez attentivement le manuel de l'utilisateur de cette unité.
- Si la batterie du téléphone a été retirée pendant une longue durée, ou si le portable a été réinitialisé, l'horloge et le calendrier de l'unité risquent d'être remis à zéro. Dans ce cas, la date et l'heure doivent être actualisées.

- N'utilisez que le kit mains libres fourni. Certaines fonctions du portable risquent de ne pas fonctionner lorsque des kits mains libres non autorisés sont utilisés.
- Le portable utilise l'aimant pour détecter que l'appareil est fermé. Ne placez pas de cartes magnétiques près de votre portable car elles risqueraient d'endommager les données enregistrées.
- Ne dirigez pas l'éclairage mobile vers les yeux pour éviter tout risque de lésion ou d'éblouissement susceptible de provoquer des accidents ou des blessures.

ENVIRONNEMENT

- Eloignez votre portable d'une source de chaleur élevée. Ne le laissez pas sur le tableau de bord d'une voiture ou à proximité d'un radiateur. Ne le laissez pas à un endroit extrêmement humide ou poussiéreux.
- Ce produit ne résiste pas à l'eau, ne l'utilisez pas ou ne l'exposez pas à des éclaboussures de liquides tels que l'eau. Les gouttes de pluie, les jets d'eau, le jus de fruits, le café, la vapeur, la transpiration, etc. peuvent causer des dysfonctionnements.

PRECAUTIONS CONCERNANT L'USAGE DANS UN VEHICULE

- Il relève de la responsabilité de l'utilisateur de vérifier les lois en vigueur dans son pays en matière d'utilisation du téléphone portable dans un véhicule. Soyez très attentif lorsque vous conduisez. Garez-vous sur le bord de la route et éteignez le moteur lorsque vous passez ou répondez à un appel.
- L'utilisation des fonctionnalités de votre portable peut créer des interférences avec les systèmes électroniques de votre véhicule, tels que le système anti-blocage des freins ou l'airbag. Pour éviter ce genre de problème, renseignez-vous auprès de votre revendeur ou votre concessionnaire automobile avant de connecter votre téléphone.
- Seul le personnel qualifié chargé du service maintenance est habilité à installer les accessoires de véhicules.

Le fabricant décline toute responsabilité en cas de dommages provoqués par l'utilisation incorrecte ou contraire aux présentes instructions.

SAR

Votre portable Sharp a été conçu, fabriqué et testé de façon à ne pas dépasser les limites d'exposition aux champs électromagnétiques recommandées par le Conseil de l'Union Européenne. Ces limites font partie d'une série de recommandations développées par des organisations scientifiques indépendantes. Ces recommandations comprennent une marge de sécurité substantielle conçue pour assurer votre sécurité et celle des autres, et de prendre en compte les variations d'âge, l'état de santé, les sensibilités individuelles et les conditions d'environnement. Les normes européennes précisent que la quantité d'énergie électromagnétique des fréquences radio que le corps absorbe lors de l'utilisation d'un téléphone portable doit être mesurée par rapport au SAR (Specific Absorption Rate – Débit d'absorption spécifique). La limite SAR pour le public est actuellement fixée à 2 watts par kilogramme en moyenne sur un tissu de 10 grammes. La valeur SAR de votre téléphone mobile Sharp est de 0,377 watts/kg. Un test a été exécuté pour vérifier que cette limite n'est pas dépassée même si le téléphone fonctionne à sa puissance maximale. Toutefois, lorsque votre portable est en cours d'utilisation, il peut fonctionner à une puissance inférieure à la maximale, car il est conçu pour utiliser uniquement la puissance nécessaire pour interagir avec le réseau.

PRECAUTIONS D'UTILISATION AUX USA

FCC Declaration of Conformity

This mobile phone GX30 with PC/Data interface cable XN-1DC30 complies with part 15 of the FCC Rules.

Operation is subject to the following two conditions:

- (1) This device may not cause harmful interference, and
- (2) this device must accept any interference received, including interference that may cause undesired operation.

Responsible Party:

SHARP ELECTRONICS CORPORATION

Sharp Plaza, Mahwah, New Jersey 07430

TEL: 1-800-BE-SHARP

Tested To Comply With FCC Standards
FOR HOME OR OFFICE USE



FCC Notice

The phone may cause TV or radio interference if used in close proximity to receiving equipment. The FCC can require you to stop using the phone if such interference cannot be eliminated.

Information To User

This equipment has been tested and found to comply with the limits of a Class B digital device, pursuant to Part 15 of the FCC Rules. These limits are designed to provide reasonable protection against harmful interference in a residential installation. This equipment generates, uses and can radiate radio frequency energy and, if not installed and used in accordance with the instructions, may cause harmful interference to radio communications.

However, there is no guarantee that interference will not occur in a particular installation; if this equipment does cause harmful interference to radio or television reception, which can be determined by turning the equipment off and on, the user is encouraged to try to correct the interference by one or more of the following measures:

1. Reorient/Relocate the receiving antenna.
2. Increase the separation between the equipment and receiver.
3. Connect the equipment into an outlet on a circuit different from that to which the receiver is connected.
4. Consult the dealer or an experienced radio/TV technician for help.

CAUTION: Changes or modifications not expressly approved by the manufacturer responsible for compliance could void the user's authority to operate the equipment.

Exposure to Radio Waves

THIS MODEL PHONE MEETS THE GOVERNMENT'S REQUIREMENTS FOR EXPOSURE TO RADIO WAVES.

Your wireless phone is a radio transmitter and receiver. It is designed and manufactured not to exceed the emission limits for exposure to radio frequency (RF) energy set by the Federal Communications Commission of the U.S. Government. These limits are part of comprehensive guidelines and establish permitted levels of RF energy for the general population. The guidelines are based on standards that were developed by independent scientific organizations through periodic and thorough evaluation of scientific studies. The standards include a substantial safety margin designed to assure the safety of all persons, regardless of age and health.

The exposure standard for wireless mobile phones employs a unit of measurement known as the Specific Absorption Rate, or SAR. The SAR limit set by the FCC is 1.6W/kg.* Tests for SAR are conducted using standard operating positions specified by the FCC with

the phone transmitting at its highest certified power level in all tested frequency bands. Although the SAR is determined at the highest certified power level, the actual SAR level of the phone while operating can be well below the maximum value. This is because the phone is designed to operate at multiple power levels so as to use only the power required to reach the network. In general, the closer you are to a wireless base station antenna, the lower the power output.

Before a phone model is available for sale to the public, it must be tested and certified to the FCC that it does not exceed the limit established by the government-adopted requirement for safe exposure. The tests are performed in positions and locations (e.g., at the ear and worn on the body) as required by the FCC for each model. The highest SAR value for this model phone when tested for use at the ear is 0.552 W/kg and when worn on the body, as described in this user guide, is 0.706 W/kg. Body-worn Operation; This device was tested for typical body-worn operations with the back of the phone kept 1.5 cm from the body. To maintain compliance with FCC RF exposure requirements, use accessories that maintain a 1.5 cm separation distance between the user's body and the back of the phone. The use of belt-clips, holsters and similar accessories should not contain metallic components in its assembly.

The use of accessories that do not satisfy these requirements may not comply with FCC RF exposure requirements, and should be avoided. While there may be differences between the SAR levels of various phones and at various positions, they all meet the government requirement for safe exposure.

The FCC has granted an Equipment Authorization for this model phone with all reported SAR levels evaluated as in compliance with the FCC RF emission guidelines. SAR information on this model phone is on file with the FCC and can be found under the Display Grant section of <http://www.fcc.gov/oet/fccid> after searching on FCC ID APYHRO00033.

Additional information on Specific Absorption Rates (SAR) can be found on the Cellular Telecommunications & Internet Association (CTIA) web-site at <http://www.phonefacts.net>.

* In the United States and Canada, the SAR limit for mobile phones used by the public is 1.6 watts/kg (W/kg) averaged over one gram of tissue. The standard incorporates a substantial margin of safety to give additional protection for the public and to account for any variations in measurements.

Index

Symbols

* / Touche de basculement 9

A

Accessoires 7

Ajouter un nouveau contact 39

Alarmes 121

 changement des paramètres 123

 configuration du fuseau horaire
 154

 désactivation 123

 réglage de l'alarme 121

 réinitialisation d'un paramètre
 123

 réinitialisation de tous les
 paramètres 123

Appareil photo 10

Appareil photo numérique

 51

 affichage des photos prises 56

 basculement du viseur 52

 envoi de messages 97

 envoi de photos 59

 indicateur 54

 nouvelle prise de photos 53

 prise de photos 52

 prise de photos en gros plan 53

 prise de vue continue 57

 réglage de la luminosité de la
 photo 56

 sélection d'une couleur du
 voyant 58

 sélection d'une image 58

 sélection de la mémoire 51

 sélection de la qualité de la
 photo 53

 sélection de la taille de la photo
 53

 sélection de la vitesse de
 déclenchement 59

 sélection du son de l'obturateur
 59

 suppression de photos 59

 utilisation de la fonction Zoom
 53

 utilisation du retardateur 56

Appel 24

 attente 27

 émettre un autre appel pendant
 une conversation 27

 mise en attente 27

 passer 24

 refuser 26

 répondre 26

 terminer 25

Appel d'urgence 24

Appel de groupe 46

Appel en instance 28, 165

Appel international 24

Application 117

 aide du téléphone 136

 alarmes 121

 calculatrice 124

 calendrier 118

 enregistreur vocal 125

 natel 117

Avis de remise

 confirmation 75

B

Batterie 11

 charge 15

 insertion 11

 mise au rebut 14

 retrait 13

Bookmarks 89

 accès aux pages mises en signet
 89

 ajouter un signet 89

 modifier un signet 90

- supprimer des signets 90
- C**
- Calculatrice 124
 - taux de conversion 124
- Calendrier 118
 - recherche d'une date spécifique 119
 - suppression de plannings 120
- Caméra 51
 - sélection de la mémoire 51
- Caméra vidéo
 - enregistrement de clips vidéo 60
 - enregistrement de clips vidéo avec une bande son 64
 - enregistrement de clips vidéo en gros plan 61
 - envoi de clips vidéo 65
 - indicateur 62
 - réglage de la luminosité des clips vidéo 63
 - sélection d'une couleur du voyant 65
 - sélection de la durée d'enregistrement 61
 - sélection de la mémoire 59
 - sélection de la qualité du clip vidéo 61
 - suppression de clips vidéo 65
- utilisation de la fonction Zoom 61
- utilisation du retardateur 64
- visionnage des clips vidéo enregistrés 63
- Caractères 32
 - coller le texte 34
 - copier le texte 34
 - couper le texte 34
 - modification de la langue de saisie 33
 - modification du mode de saisie 33
 - saisie 32
 - saisie de texte T9 33
 - symbole et signe de ponctuation 33
 - tableau des caractères 32
- Carte mémoire
 - affichage des informations 171
 - création d'un fichier de sauvegarde 47
 - formatage 170
 - insertion 16
 - retrait 18
- Carte SIM 11
 - insertion 11
 - retrait 13
- Cell Broadcast 84
 - abonnement 85
 - activation/désactivation 84
 - définition des langues 85
 - lecture 85
- Clip vidéo 105
 - copie ou transfert 106
 - envoi de messages 107
 - lecture 106
 - modification du nom de fichier 107
 - suppression de fichiers 108
 - téléchargement 105
 - vérification des informations 106
- Code PIN 184
- Code PIN2 185
- Commutateur Macro 11
- Compteur d'appels 146
 - contrôle de la durée du dernier appel 146
 - contrôle de la durée totale des appels 147
 - réinitialisation de tous les compteurs 147
- Compteur de données 150
 - réinitialisation 150

- Conférence téléphonique 29
 - ajout de nouveaux participants 30
 - conversation privée 30
 - établir une conférence téléphonique 29
 - mettre fin à la participation d'un membre 30
 - Connecteur du kit mains libres 11
 - Connecteur externe 11
 - Connectivité 171
 - fonction Bluetooth 171
 - interface infrarouge 175
 - Connexion PC
 - configuration requise 191
 - Handset Manager 191
 - installation du logiciel 192
 - modem GSM/GPRS 191
 - Couleur du voyant 140
 - Coût des appels 147
 - contrôle de la limite de facturation 149
 - contrôle des crédits restants 149
 - contrôle du coût du dernier appel 147
 - contrôle du coût total des appels 148
 - contrôle du taux de facturation 148
 - définition de la limite de facturation 148
 - définition du taux de facturation 148
 - réinitialisation de tous les coûts 149
- D**
- Dépannage 193
- E**
- Eclairage mobile 10, 15
 - Ecouteur 9
 - Ecran de veille 111
 - Editeur de mélodies 127
 - copie/collage de notes 135
 - création d'une sonnerie personnalisée 127
 - gamme/pause musicales 129
 - modification 134
 - sonnerie 131
 - types de notes/pauses 130
 - volume 134
 - Enregistreur vocal 125
 - écoute 126
 - enregistrement 125
 - envoi de messages vocaux 127
 - sélection de la mémoire 125
 - sélection du mode de durée d'enregistrement 126
- Etat de la mémoire 110**
- F**
- Flash 10
- H**
- Haut-parleur 10
- I**
- Indicateur d'état 19
 - Indicateur de niveau de charge de la batterie 15
 - Info secteur 86
 - activation/désactivation 86
- J**
- Jeux & plus 99
 - écran de veille 111
 - effacement de toutes les applications 116
 - exécution 100
 - paramètres 112
 - rétro-éclairage 113
 - suppression 101
 - téléchargement 99
 - vérification des informations 100
- L**
- Langue de saisie
 - modification 33

- Lecteur MP3 117
 - lecture 117
- Liste de contacts 38
 - affichage des groupes 45
 - ajout d'un numéro à partir du registre des appels 41
 - changement de la mémoire à utiliser 38
 - création 39
 - enregistrement d'un numéro ajouté 41
 - envoi de messages 49
 - état de la mémoire 48
 - modification 44
 - modification du chiffre d'emplacement du numéro de téléphone 50
 - numérotation 43
 - recherche 43
 - suppression 45
- Liste des numéros abrégés 150
 - affecter 150
 - effacer tout 151
 - modifier 150
 - suppression 151

M

- Menu 35
 - conseils d'utilisation 35

- menu principal 35
 - touche de raccourci 35
- Menu principal 35
 - conseils d'utilisation 35
 - liste des options de menus 37
 - touche de raccourci 35
- Mes affaires 92
- Mes numéros 151
- Message multimédia 66
 - activation ou désactivation du diaporama 69
 - ajout de destinataires 68
 - configuration 76
 - création 66
 - enregistrement dans la boîte Brouillon 68
 - enregistrement de messages dans la boîte Brouillon 71
 - enregistrement du numéro de téléphone ou de l'adresse électronique d'un expéditeur dans la liste de contacts 74
 - insertion de données jointes 69
 - lecture 71
 - modification 73
 - passer un appel 76
 - récupération 74
 - ré-expédition 74

- réponse 72
- suppression 75
- transfert 73
- vérification du numéro de téléphone ou de l'adresse électronique de l'expéditeur et du destinataire 72
- verrouillage/déverrouillage 76
- Message texte 77
 - appel 81
 - configuration 83
 - création 78
 - enregistrement dans la boîte Brouillon 78
 - envoi 78
 - extraction des numéros de téléphone 82
 - format du message 83
 - lecture 80
 - modification 81
 - optimisation 84
 - période de validité 83
 - réponse 80
 - suppression 82
 - transfert 81
 - type de connexion 84

- Messages
 - MMS 66
 - SMS 77
- Microphone 10
 - désactivation 31
- Mise en marche et arrêt du portable 18
- Mode de saisie 33
 - modification 33
- Modèle de texte 109
 - affichage 109
 - ajout d'expressions 109
 - modification 109
 - suppression 110
 - utilisation 34, 68, 78
- N**
- Numéro abrégé 24, 49
- P**
- Paramètres 152
 - appel 165
 - connectivité 171
 - date et heure 152
 - Internet 176
 - MMS 178
 - paramètres de réseau 182
 - paramètres du téléphone 152
 - réinitialisation principale 190
 - renvoi 168
 - sécurité 184
 - WAP 176
- Paramètres d'appel 165
 - affichage de la durée des appels 166
 - affichage de votre numéro 166
 - appel en instance 165
 - rappel automatique 167
 - réglage du volume de l'écouteur 166
 - réinitialisation 167
 - réponse automatique 167
 - test minute 167
- Paramètres de réseau 182
 - ajout d'un réseau 182
 - changement du mot de passe réseau 183
 - modification de la liste préférée 183
 - sélection automatique d'un réseau 182
- Paramètres du téléphone 152
 - affectation de photos 159
 - affichage externe 160
 - affichage principal 155
 - éco-affichage 158
 - luminosité du rétro-éclairage 157
 - message d'accueil 158
 - modification de la langue 152
 - réinitialisation 164
 - rétro-éclairage 156
- Paramètres Internet 176
- Photo 92
 - affichage 92
 - copie ou transfert 96
 - enregistrement dans la liste de contacts 93
 - envoi de messages 97
 - modification du nom de fichier 96
 - réglage de la taille 97
 - retouche 94
 - suppression 98
 - téléchargement 96
 - utilisation comme papier peint 93
 - vérification des informations 98
- Port infrarouge 10
- Profil 137
 - activation 137
 - alerte de batterie faible 143
 - notification de message 142
 - personnalisation 138
 - réduction de l'écho 143
 - réinitialisation 138
 - son au démarrage/à l'arrêt 142
 - sonnerie d'alerte 141

tonalités du clavier 140
vibreur 140
volume de la sonnerie 139

R

Registre des appels 145
 affichage 145
 envoi de messages 145
 suppression 146
Réinitialisation principale 190
Renumérotation 25
 rappel automatique 25
Renvois 168
 annulation de tous les paramètres 169
 annulation des paramètres séparément 170
 appel 168
 contrôle de l'état 169
Réponse toutes touches 144

S

SAR 199
Sécurité 184
 activation et désactivation du code PIN 184
 changement de code PIN 184
 changement du code PIN2 185
 changement du code téléphone 185

interdiction d'appel 186
numéro de liste restreinte 187
verrouillage du téléphone 185

Signal d'occupation 26

SMS 77

Son 102

 copie ou transfert 103
 écoute 102
 envoi de messages 104
 modification du nom de fichier 104
 sonnerie 104
 suppression 105
 téléchargement 102
 vérification des informations 103
 volume 104

Sonnerie

 attribution d'une sonnerie à chaque entrée de la liste de contacts 47
 utilisation des mélodies de la mémoire du téléphone 103

T

Témoin d'affichage
 affichage externe 22
 affichage principal 9, 19

Tonalité
 désactivation 31
Tonalité DTMF 31
 désactivation 31
Touche # 10
Touche Boîte vocale 9
Touche centrale 9
Touche centrale/Touches de navigation 19
Touche d'option droite 9, 19
Touche d'option gauche 9, 19
Touche de basculement du viseur 9
Touche Envoyer 9
Touche Fin/Marche 10
Touches de navigation (touches fléchées) 9, 35

V

Vodafone Live! 87
 affichage du navigateur WAP 87
 menu Navigateur 88
 navigation dans une page WAP 88
 quitter le navigateur WAP 87
Volume de l'écouteur 27
 réglage 27