



IMPRESSA E40

IMPRESSA E45

IMPRESSA E60

IMPRESSA E65

Istruzioni per l'uso

IMPRESSA

Jura Impressa E40/E45/E60/E65

Italiano 5 – 19



= Indicazione



= Importante



= Consiglio



Fig. 1



Fig. 2



Fig. 3



Fig. 4

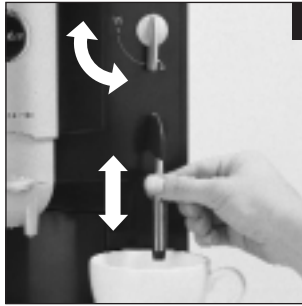

Fig. 5

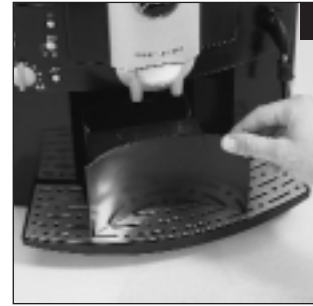

Fig. 6

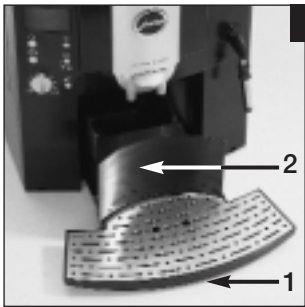

Fig. 7

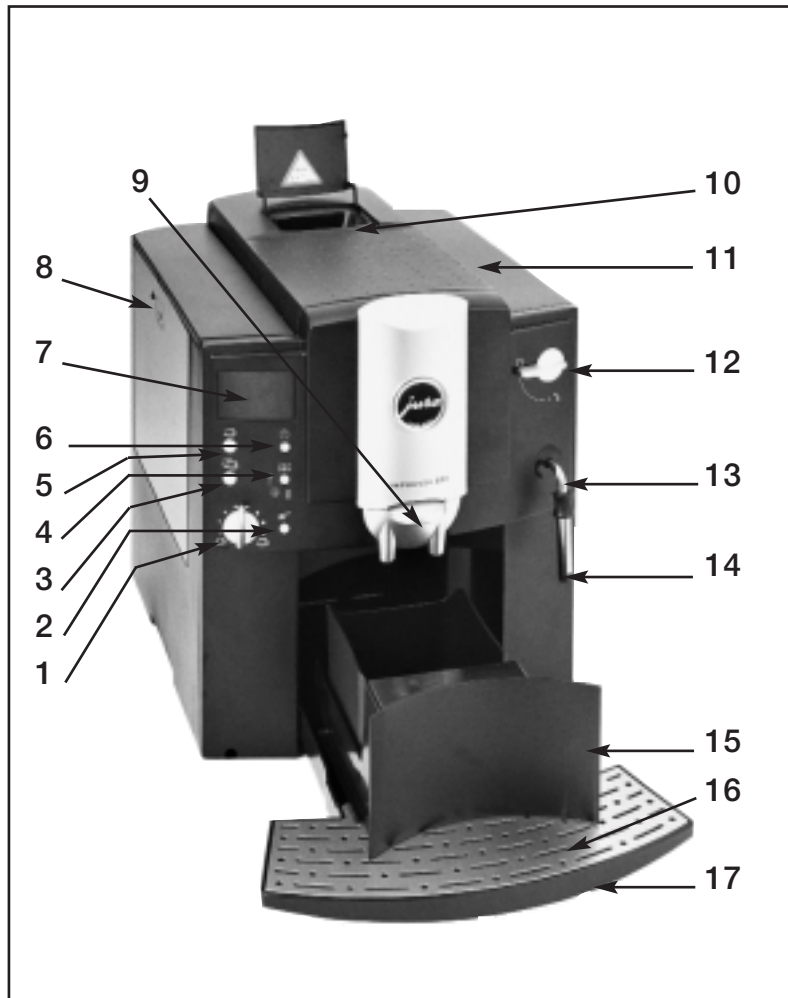

Fig. 8



Fig. 9

Elementi di comando della Jura Impressa E40/E45/E60/E65



- 1 Manopola di regolazione quantità d'acqua
- 2 Selettore caffè macinato
- 3 Pulsante di erogazione 2 tazze
- 4 Pulsante di manutenzione (per funzioni come: sciacquare, pulire, decalcificare, filtro)
- 5 Pulsante di erogazione 1 tazza
- 6 Interruttore EIN/AUS
- 7 Display con visualizzazione simboli
- 8 Serbatoio dell'acqua con maniglia
- 9 Ugelli di erogazione caffè regolabili in altezza
- 10 Imbuto di introduzione caffè macinato
- 11 Coperchio del contenitore caffè in chicchi
- 12 Manopola vapore/acqua calda
- 13 Ugello orientabile di erogazione acqua calda/vapore
- 14 Schiumatore
- 15 Contenitore dei fondi di caffè
- 16 Griglia del gocciolatoio
- 17 Gocciolatoio

Indice

Jura Impressa E40/E45/E60/E65

1. Descrizione dell'apparecchio	Pag. 6	8.2 Ripristino della funzione di erogazione caffè.....	Pag. 11
1.1 Simboli	Pag. 6	9. Erogazione d'acqua calda	Pag. 11
2. Prescrizioni di sicurezza	Pag. 7	9.1 Erogazione di acqua bollente E45	Pag. 12
2.1 Avvertenze	Pag. 7	10. Disinserire l'apparecchio.....	Pag. 12
2.2 Misure precauzionali	Pag. 7	11. Manutenzione e gestione.....	Pag. 12
3. Preparazione dell'apparecchio.....	Pag. 7	11.1 Riempire acqua	Pag. 12
3.1 Controllo della tensione di rete	Pag. 7	11.2 Vuotare i fondi di caffè	Pag. 12
3.2 Controllo del fusibile	Pag. 7	11.3 Manca il gocciolatoio	Pag. 12
3.3 Riempire il serbatoio	Pag. 7	11.4 Pulire l'apparecchio.....	Pag. 12
3.4 Introdurre caffè in chicchi	Pag. 8	11.5 Apparecchio calcificato	Pag. 12
3.5 Regolazione del macinacaffè.....	Pag. 8	11.6 Utilizzo di cartucce-filtro Claris	Pag. 13
3.6 Impostazione della durezza dell'acqua	Pag. 8	11.7 Inserimento del filtro	Pag. 13
3.7 Spegnimento automatico regolabile	Pag. 9	11.8 Sostituire il filtro.....	Pag. 13
4. Messa in esercizio iniziale	Pag. 9	11.9 Indicazioni generali per la pulizia	Pag. 14
4.1 Riempire d'acqua il sistema	Pag. 9	11.10 Vuotare il sistema.....	Pag. 14
5. Sciacquare l'apparecchio	Pag. 10	12. Pulizia	Pag. 14
6. Regolazione della quantità d'acqua	Pag. 10	13. Decalcificazione.....	Pag. 15
7. Erogazione di caffè espresso / caffè normale	Pag. 10	14. Smaltimento.....	Pag. 16
7.1 Erogazione di caffè espresso / caffè forte.....	Pag. 10	15. Suggerimenti per ottenere un caffè perfetto.....	Pag. 16
7.2 Erogazione di caffè espresso / caffè extra	Pag. 10	16. Messaggi	Pag. 17
7.3 Erogazione di caffè da caffè macinato	Pag. 10	17. Problemi.....	Pag. 18
8. Erogazione di vapore.....	Pag. 11	18. Indicazioni d'ordine giuridico.....	Pag. 19
8.1 Erogazione di vapore con il Profi-Auto- Cappuccino/Caffè Latte (opzione E45)	Pag. 11	19. Dati tecnici	Pag. 19



Indicazioni importanti per l'utente

Ringraziamo sentitamente per l'acquisto di questo prodotto Jura.

Prima di mettere in funzione il nuovo apparecchio sarà utile leggere con attenzione le presenti istruzioni per l'uso, conservare poi l'opuscolo per poterlo consultare in caso di necessità.

Qualora fossero necessarie ulteriori informazioni oppure se insorgessero dei problemi, su particolari non bastantemente trattati dalle presenti istruzioni per l'uso, rivolgetevi al Vostro fornitore abituale oppure direttamente noi.

1. Descrizione dell'apparecchio

Questa macchina per espresso/caffè si distingue per la sua costruzione compatta e permette di preparare, a scelta, una o contemporaneamente due tazze di espresso/caffè di ottima qualità gastronomica con schiuma garantita. Lo speciale processo di predecozione della Jura (Intelligent Pre Brew Aroma System I.P.B.A.S[®]) permette di esaltare al massimo l'aroma del caffè. L'apparecchio funziona in maniera completamente automatica all'azionamento di un pulsante. A seconda dei gusti è possibile la selezione di un aroma normale, forte ed extra forte. Il macinacaffè incorporato macina i chicchi al giusto grado di finezza. Un supplementare imbuto permette di utilizzare dei tipi di caffè premacinato. La quantità d'acqua di erogazione è individualmente regolabile. Il funzionamento è estremamente semplificato da un sistema elettronico di controllo del serbatoio dell'acqua e del contenitore dei fondi di caffè. Un sistema di dialogo su display offre le necessarie indicazioni rendendo semplicissimo l'uso dell'apparecchio. Anche la manutenzione è cosa rapida e facile grazie all'integrato programma di sciacquo, pulizia e decalcificazione.

1.1 Simboli

- 1 CAFFÈ PRONTO
- 2 CAFFÈ MACINATO
- 3 SCIACQUARE L'APPARECCHIO
- 4 VAPORE / ACQUA CALDA
- 5 RUBINETTO CHIUSO
- 6 RIEMPIRE ACQUA
- 7 VUOTARE IL CONTENITORE DEI FONDI DI CAFFÈ/
MANCA LA BACINELLA DEL GOCCIOLATOIO
- 8 PULIRE L'APPARECCHIO
- 9 PRESENZA DI CALCARE NELL'APPARECCHIO
- 10 SOSTITUIRE IL FILTRO
- 11 RUBINETTO APERTO

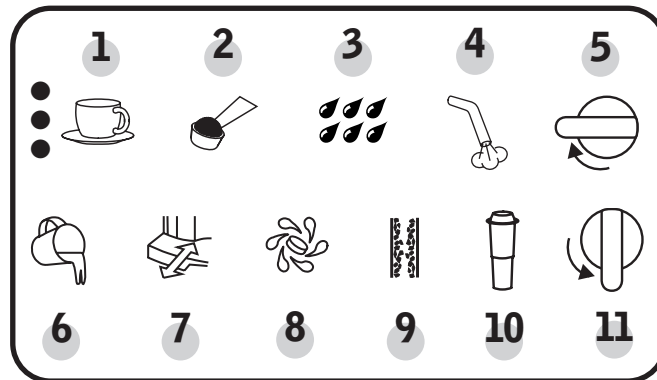

2. Prescrizioni di sicurezza

2.1 Avvertenze

- I bambini non conoscono i pericoli derivanti dall'utilizzo di apparecchi elettrici e per tale ragione non lasciare mai incustoditi i bambini alla presenza di elettrodomestici.
- L'apparecchio deve essere posto in funzione solo da persone adulte, pratiche dell'uso.
- Non mettere mai in funzione un apparecchio difettoso o con un cavo elettrico non in perfette condizioni.
- Non immergere mai l'apparecchio in acqua.

2.2 Misure precauzionali

- Non esporre mai l'apparecchio agli agenti atmosferici (pioggia, neve, gelo) e non metterlo mai in funzione con le mani umide.
- Collocare l'apparecchio su un pannello stabile ed orizzontale. Non collocarlo mai su superfici calde (superfici di cottura). Scegliere un'ubicazione non accessibile ai bambini ed agli animali domestici.
- In caso di lunga assenza (ferie, ecc.) staccare sempre la spina dalla presa di corrente.
- Prima di iniziare operazioni di pulizia staccare la spina dalla presa di corrente.
- Non staccare mai la spina dalla presa di corrente tirando il cavo elettrico di collegamento oppure afferrando l'apparecchio stesso.
- Non tentare mai di riparare o aprire l'apparecchio. Le riparazioni devono essere eseguite solo presso gli autorizzati centri di servizio che dispongono delle parti di ricambio e sugli accessori originali.
- L'apparecchio è collegato alla rete elettrica mediante apposito cavo. Fare attenzione che non sia possibile inciampare sul cavo in modo di trascinarlo via l'apparecchio. Fare attenzione ai bambini ed agli animali domestici.

- Non lavare mai l'apparecchio o sue parti nella lavastoviglie.
- Scegliere l'ubicazione dell'apparecchio in modo sia esposto ad una buona circolazione dell'aria per proteggerlo da surriscaldamento.
- Se vengono utilizzate sostanze decalcificanti acide, pulire via immediatamente eventuali spruzzi su superfici deteriorabili, in particolare marmo o legno oppure prendere le necessarie misure precauzionali.

3. Preparazione dell'apparecchio

3.1 Controllo della tensione di rete

La giusta tensione è stata impostata presso lo stabilimento di produzione. Controllare se la tensione della rete elettrica a disposizione corrisponde a quella indicata sulla targhetta dei dati tecnici presente sul lato inferiore dell'apparecchio.

3.2 Controllo del fusibile

L'apparecchio è tarato per un'intensità elettrica di 10 Ampere. Controllare che il fusibile sia adeguato a tale amperaggio.

3.3 Riempire il serbatoio

- Rimuovere il serbatoio dell'acqua e sciacquarlo bene con acqua corrente fredda.
- Riempire poi d'acqua il serbatoio e rimetterlo nell'apparecchio. Fare attenzione che il serbatoio sia perfettamente inserito nel suo ricettacolo.



riempire solo con acqua fresca e fredda. Non immettere mai latte, acqua minerale o altri liquidi nel serbatoio. È possibile rabboccare acqua senza staccare il serbatoio dall'apparecchio. Aprire semplicemente il coperchio, versare con l'aiuto di un bricco l'acqua nel serbatoio e rinchiudere il coperchio.

3.4 Introdurre caffè in chicchi

 Per assicurare un lungo impiego del vostro apparecchio e per evitare guasti e di conseguenza eventuali riparazioni, bisogna tener presente che il macinino della Sua macchina da caffè non è idoneo alla macinazione di chicchi che hanno subito un trattamento (p. e. aggiunta di zucchero) prima o durante la fase di torrefazione. L' impiego di tali miscele di caffè può provocare guasti al macinino. I casti per le riparazioni derivanti da tali operazioni non rientrano nelle disposizioni della garanzia.

- Aprire il coperchio del contenitore del caffè in chicchi (11).
- Rimuovere eventuali impurità o corpi estranei eventualmente presenti nei contenitori del caffè.
- Versare i chicchi di caffè nel contenitore e rinchiudere il coperchio.

3.5 Regolazione del macinacaffè

È possibile impostare il macinacaffè al grado di tostatura del caffè; consigliamo:

tostatura chiara → regolazione di macinazione fine
tostatura scura → regolazione di macinazione più grossa

- Aprire il coperchio del contenitore del caffè in chicchi (14).
- Per impostare il grado di finezza di macinazione portare l'apposita manopola (fig.2) sulla desiderata posizione .
- È possibile regolare nella maniera seguente:
più piccoli i punti e maggiore è la finezza di macinazione
più grandi i punti e minore è la finezza di macinazione

 il grado di finezza di macinazione deve essere regolato solo con il macinacaffè in funzione!

3.6 Impostazione della durezza dell'acqua

L'apparecchio può essere impostato su 6 diverse gradazioni di durezza che vengono visualizzate sul display durante il procedimento di regolazione.

Prima della messa in esercizio iniziale l'apparecchio deve essere impostato sulla durezza dell'acqua disponibile. Si prega di far uso delle accluse strisce di controllo.

 1° di durezza tedesca corrisponde a 1,79° di durezza francese.

L'apparecchio può essere impostato su 6 diverse gradazioni di durezza che vengono visualizzate sul display durante il procedimento di regolazione. Sul display le gradazioni vengono visualizzate.

Gradazione per filtri Claris

Impostazione per l'utilizzo di cartucce filtro Claris.



Gradazione 0 = Durezza dell'acqua disinserita

L'indicazione automatica di presenza calcare è disinserita.



Gradazione 1

Gradi di durezza tedesca 1 – 7°
Gradi di durezza francese 1,79 – 12,53°

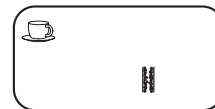

Gradazione 2

Gradi di durezza tedesca 8 – 15°
Gradi di durezza francese 14,32 – 26,85°

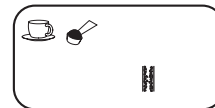

Gradazione 3

Gradi di durezza tedesca 16 – 23°

Gradi di durezza francese 28,64 – 41,14°

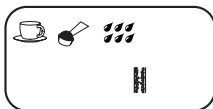





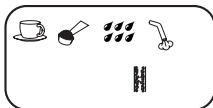

Gradazione 4

Gradi di durezza tedesca 24 – 30°

Gradi di durezza francese 42,96 – 53,7°



A stabilimento di produzione l'apparecchio è stato impostato su durezza dell'acqua 3. Questa impostazione può essere modificata. Procedere come segue:

- Estrarre la spina con il cavo di collegamento dal ricettacolo presente sul retro dell'apparecchio.
- Inserire la spina in una presa di corrente.
- **Non** accendere l'apparecchio.
- Azionare il pulsante di erogazione caffè  per circa 3 secondi. Ora i simboli si accenderanno , , .
- Selezionare la desiderata gradazione con il pulsante di erogazione caffè  e per memorizzare l'impostazione azionare l'interruttore EIN/AUS . I simboli spariranno.

 La durezza dell'acqua deve essere impostata solo al primo utilizzo oppure se viene usata una nuova qualità d'acqua. Se entro 30 secondi non viene eseguita un'impostazione, l'indicazione sul display scompare. Il valore memorizzato per ultimo rimane attivo.



3.7 Spegnimento automatico regolabile

Lo spegnimento automatico dopo 1 ora e mezza, impostato dalla Jura, può essere modificato. Sono possibili 3 impostazioni diverse.

1a Impostazione

Il simbolo  è illuminato. Il disinserimento automatico non viene attivato.

2a Impostazione

I simboli , ,  sono illuminati.







Lo spegnimento automatico viene impostato su 1 ora e mezza.

3a Impostazione

I simboli , , ,  sono illuminati.

Lo spegnimento automatico viene impostato su 3 ore e mezza.







Per impostare o modificare lo spegnimento automatico procedere come segue:

- Inserire la spina in una presa di corrente.
- **Non** accendere l'apparecchio.
- Azionare il pulsante di erogazione caffè  per circa 3 secondi. Ora i simboli , ,  si accenderanno.
- Selezionare la desiderata impostazione con il pulsante di erogazione caffè .
- Per memorizzare l'impostazione azionare l'interruttore EIN/AUS .

 Se entro 30 secondi non viene eseguita un'impostazione l'indicazione sul display scompare. Il valore memorizzato per ultimo rimane attivo.

4. Messa in esercizio iniziale

4.1 Riempire d'acqua il sistema

- Inserire l'apparecchio azionando l'interruttore EIN/AUS .
- Il simbolo  si accende.
- Collocare una tazza sotto vuota il tubo orientabile di erogazione acqua calda / vapore (13).
- Girare il manopola vapore/acqua calda (12) sulla posizione . Ora l'apparecchio erogherà dell'acqua e contemporaneamente il simbolo  lampeggia.
- Quando sul display s'illumina il simbolo  s'illumina, girare il manopola vapore/acqua calda (12) sulla posizione .

5. Sciacquare l'apparecchio

Quando il simbolo  s'illumina ciò indica la necessità di eseguire uno sciacquo.

- Collocare una tazza vuota sotto gli ugelli di erogazione caffè.
- Azionare il pulsante di manutenzione (4). Lo sciacquo termina automaticamente.



 se l'apparecchio è disinserito e già raffreddato, il procedimento di sciacquo verrà richiesto al momento dell'inserimento.

Quando l'apparecchio viene disinserito lo sciacquo avviene automaticamente.

6. Regolazione della quantità d'acqua

La quantità d'acqua può essere dosata in maniera continua mediante la manopola (1). La tazzina piccola significa poca acqua per un caffè espresso, la tazza grande significa molta acqua per un caffè normale.

 anche durante un procedimento di erogazione è possibile modificare la quantità d'acqua. portare semplicemente la manopola della quantità (1) su più o meno acqua.

 azionando il pulsante di erogazione  l'apparecchio raddoppia automaticamente la quantità d'acqua e il caffè viene distribuito su 2 tazze.



7. Erogazione di caffè espresso / caffè normale

- Non appena il simbolo  s'illumina sarà possibile erogare del caffè.
- Collocare una tazza ovvero due tazze sotto gli ugelli di erogazione caffè ed azionare il desiderato pulsante di erogazione. Il processo di predecozione (I.P.B.A.S.®) inumidisce il caffè macinato, interrompe brevemente l'erogazione e poi da inizio alla definitiva decozione.

 è possibile interrompere anche prematuramente l'erogazione azionando uno qualsiasi dei pulsanti di erogazione caffè.



 Per ottenere una schiuma ottimale è possibile adattare individualmente gli ugelli di erogazione caffè all'altezza delle tazze (fig. 3).

7.1 Erogazione di caffè espresso / caffè forte

- Collocare una tazza sotto gli ugelli di erogazione caffè (9).
- Azionare il pulsante di erogazione  fino a che a sinistra, accanto il simbolo  s'illuminano due punti.



 questa erogazione di espresso / caffè forte è possibile solo per una tazza.

7.2 Erogazione di caffè espresso / caffè extra



- Collocare una tazza sotto gli ugelli di erogazione caffè (9).
- Azionare il pulsante di erogazione  fino a che a sinistra, accanto il simbolo  s'illuminano tre punti.

 questa erogazione di caffè espresso / caffè forte è possibile solo per una tazza.

7.3 Erogazione di caffè da caffè macinato

- Azionare il selettore . Il simbolo  e  s'illuminano.
- Immettere 1 o 2 misurini rasi di caffè premacinato nell'imbuto di immissione (10).
- Collocare una tazza ovvero due tazze sotto gli ugelli di erogazione caffè ed azionare il desiderato pulsante di erogazione.





 non fare mai uso di caffè liofilizzato o istantaneo. Consigliamo di far sempre uso di caffè macinato di fresco oppure di caffè premacinato, confezionato sotto vuoto. **Non introdurre mai più di 2 porzioni di caffè macinato. L'imbuto di introduzione non è un serbatoio.**

 se il selettore  viene erroneamente azionato, la selezione può essere annullata azionando il pulsante di erogazione . L'apparecchio eseguirà un procedimento di sciacquo.

 Dopo ogni procedimento di pulizia sarà utile pulire anche l'imbuto di introduzione caffè macinato.

8. Erogazione di vapore

Il vapore può essere utilizzato per riscaldare liquidi e per schiumare latte per il cappuccino. Fare ben attenzione che nel riscaldare dei liquidi lo schiumatore (14) sia stato spinto verso l'alto. Se si desidera di schiumare dei liquidi abbassare lo schiumatore (fig. 5).

- Collocare una tazza sotto il tubo orientabile di erogazione acqua calda / vapore (13).
- Immergere lo schiumatore (15) nel latte da schiumare oppure nel liquido da riscaldare e girare il manopola vapore/acqua calda (12) portandolo sulla posizione .
- Azionare immediatamente dopo il pulsante di manutenzione (4).
- Per terminare l'erogazione del vapore riportare il manopola vapore/acqua calda (12) sulla posizione .
- I simboli ,  sono illuminati.
- Se dopo aver erogato del vapore si desidera fare una tazza di caffè procedere come indicato al punto 8.1.





 la massima durata di erogazione è di circa 8 minuti. Per ragioni dovute al sistema dallo schiumare avviene inizialmente la fuoriuscita di un po' d'acqua prima dell'erogazione del vapore. Ciò non ha influenza alcuna sul risultato, ad esempio della formazione di schiuma del latte.

 all'inizio dell'operazione di schiumatura possono essere emessi degli spruzzi d'acqua. Il tubo di erogazione si riscalda fortemente. Evitare il contatto con parti del corpo.

8.1 Erogazione di vapore con il Profi-Auto-Cappuccino/Caffè Latte (opzione E45)



 Il dispositivo Profi-Auto-Cappuccino/Caffè Latte è ottenibile in opzione. Si prega di voler contattare il proprio fornitore.

8.2 Ripristino della funzione di erogazione caffè

- Collocare un contenitore sotto il tubo orientabile di scarico dell'acqua calda / vapore (13).
- Azionare uno dei pulsanti di erogazione; sul display s'illumina il simbolo .
- Portare il selettore del caffè oppure dell'acqua calda / vapore (12) sulla posizione .
- Erogare acqua fino a che il flusso viene automaticamente interrotto ed il simbolo  s'illumina.
- Girare infine il manopola vapore/acqua calda (12) indietro sulla posizione .

 dopo ogni erogazione di vapore pulire il tubo orientabile dell'acqua calda/vapore con un panno umido.

9. Erogazione d'acqua calda

- Collocare una tazza sotto il tubo orientabile dell'acqua calda / vapore (13) e girare il manopola vapore/acqua calda (12) sul simbolo .
- L'apparecchio erogherà dell'acqua calda.
- Per terminare l'erogazione di acqua calda riportare il manopola vapore/acqua calda (12) sul simbolo .

 all'inizio dell'operazione di schiumatura possono essere emessi degli spruzzi d'acqua. Il tubo di erogazione si riscalda fortemente. Evitare il contatto con parti del corpo.

9.1 Erogazione di acqua bollente E45

 Per ottenere un perfetto flusso d'acqua, montare l'ugello di erogazione acqua bollente. Questo ugello è accluso nella confezione Welcome Pack.

10. Disinserire l'apparecchio

Quando l'apparecchio viene spento un procedimento automatico di sciacquo viene messo in funzione. Per tale ragione collocare un contenitore vuoto sotto gli ugelli di erogazione caffè ed azionare l'interruttore d'esercizio.

Dopo che l'acqua di sciacquo sarà fluita nel contenitore, disinserire l'apparecchio e gettare via l'acqua.

11. Manutenzione e gestione

11.1 Riempire acqua

Quando il simbolo  s'illumina un'erogazione non è più possibile. Riempire acqua come descritto al punto 3.3.

11.2 Vuotare i fondi di caffè

L'apposito contenitore raccoglie ed accumula i fondi di caffè. Quando il simbolo  s'illumina i pulsanti di erogazione vengono bloccati ed il contenitore dei fondi deve essere vuotato.

- Spingere verso l'alto gli ugelli di erogazione caffè (9).
- Rimuovere la bacinella del gocciolatoio. Cautela; la bacinella contiene acqua.
- Vuotare e pulire la bacinella ed il contenitore dei fondi (fig. 6). Inserire per prima cosa la bacinella e poi rimettere in posizione il contenitore dei fondi di caffè (fig. 7).



 quando il contenitore dei fondi di caffè viene vuotato, vuotare anche la bacinella del gocciolatoio.

11.3 Manca il gocciolatoio



Il simbolo  lampeggia quando il gocciolatoio non è stato inserito nella dovuta maniera.

 con il gocciolatoio rimosso sarà possibile di pulire l'interno dell'apparecchio. Rimuovere i rimasugli di caffè macinato con un panno umido. Rimettere poi il gocciolatoio ripulito nell'apparecchio.

11.4 Pulire l'apparecchio

Dopo aver eseguito 200 erogazioni oppure 160 sciacqui l'apparecchio deve essere pulito; ciò viene indicato dal simbolo  che lampeggia. Sarà però possibile di continuare ad erogare caffè oppure acqua calda / vapore. Consigliamo di eseguire le pulizie (come descritto al punto 13) nel corso dei giorni seguenti. Il simbolo  si spegne solo dopo lo svolgimento del completo programma di pulizia.











11.5 Apparecchio calcificato

In seguito alle sue funzioni nell'apparecchio si formano dei depositi di calcare. Il grado di calcificazione è subordinato alla durezza dell'acqua localmente erogata. L'apparecchio avverte sulla necessità di eseguire la decalcificazione. Anche in questo caso il simbolo  lampeggia per indicare che l'apparecchio deve essere decalcificato. Sarà però possibile di continuare con l'erogazione di caffè oppure di acqua calda / vapore. Consigliamo di eseguire entro i giorni seguenti un procedimento di decalcificazione. Il simbolo  si spegne solo dopo lo svolgimento del completo programma di decalcificazione.

11.6 Utilizzo di cartucce filtro Claris

Se le cartucce filtro Claris vengono utilizzate nella dovuta maniera l'apparecchio non abbisogna mai di essere decalcificato. Per più particolareggiate informazioni si rimanda all'opuscolo "Claris. Efficace contro il calcare. delicato per la macchina del caffè." (Accluso nel "Welcome-Pack").

11.7 Inserimento del filtro

- Aprire il supporto della cartuccia filtro, presente nel serbatoio dell'acqua, ed inserire esercitando una leggera pressione la cartuccia nel serbatoio dell'acqua (fig. 4)
- Chiudere poi il coperchio del supporto premendo fino a che scatta udibilmente in posizione.
- Riempire il serbatoio dell'acqua con acqua potabile fresca e fredda e rimettere poi il serbatoio nell'apparecchio.
- Spegner l'apparecchio azionando l'interruttore EIN/AUS .
- Azionare il pulsante di erogazione  per circa 3 secondi. Sul display verrà indicato il grado dell'acqua impostato.
- Azionare il pulsante di erogazione  e mantenere la pressione sul pulsante fino a che rimane illuminato solo il simbolo .
- Per confermare l'impostazione azionare l'interruttore EIN/AUS . I simboli ,  sono illuminati.
- Collocare un contenitore di bastante capienza sotto il tubo orientabile dell'acqua calda / vapore (13) e portare la manopola vapore/acqua calda (12) sulla posizione .
- Erogare acqua fino a che il simbolo  s'illumina.
- Girare ora il manopola vapore/acqua calda (12) nuovamente sulla posizione .









- Quando il simbolo  s'illumina, azionare il pulsante di manutenzione (4). L'apparecchio esegue uno sciacquo ed è poi pronto per l'erogazione del caffè.

 l'acqua potrà essere leggermente colorata (non dannosa per la salute).

11.8 Sostituire il filtro

In seguito all'erogazione di 50 litri d'acqua il filtro sarà esaurito. Ciò viene indicato dal simbolo  che lampeggia.

 se vengono eseguite poche erogazioni la cartuccia filtro deve essere sostituita ogni 2 mesi. Non appare nessun messaggio sul display. Sul supporto della cartuccia è presente un disco speciale, previsto per l'impostazione della data in cui dovrà avvenire la sostituzione.

- Spegner l'apparecchio azionando l'interruttore EIN/AUS .
- Azionare il pulsante di manutenzione (4) per circa 3 secondi. I simboli ,  sono illuminati.
- Vuotare il serbatoio ed inserire, esercitando una leggera pressione, la cartuccia nel serbatoio dell'acqua (fig. 4)
- Collocare un contenitore di bastante capienza sotto il tubo orientabile dell'acqua calda / vapore (13) e portare il manopola vapore/acqua calda (12) sulla posizione . Il simbolo  lampeggia.
- Erogare acqua fino a che il simbolo  s'illumina.
- Girare ora il manopola vapore/acqua calda (12) nuovamente sulla posizione .
- Quando il simbolo  s'illumina, azionare il pulsante di manutenzione (4). L'apparecchio esegue uno sciacquo ed è poi pronto per l'erogazione del caffè.





11.9 Indicazioni generali per la pulizia



- Non usare mai sostanze oppure oggetti raschianti o sostanze chimiche corrosive per le pulizie.
- L'involucro esterno va pulito all'interno ed all'esterno solo con un panno morbido inumidito.
- Dopo ogni utilizzo pulire il tubo orientabile di erogazione acqua calda / vapore.
- Dopo aver riscaldato del latte erogare un po' d'acqua per pulire anche all'interno il tubo orientabile di erogazione acqua calda / vapore.
- Per una pulizia a fondo lo schiumatore può essere smontato (fig. 8)
- Il serbatoio dell'acqua dovrebbe essere quotidianamente pulito e riempito con acqua potabile fresca.

 nel caso di visibile deposito di calcare nel serbatoio sarà possibile di decalcificare con una sostanza decalcificante ottenibile in commercio. Per la decalcificazione rimuovere il serbatoio dall'apparecchio.

11.10 Vuotare il sistema



 il vuotamento è necessario per proteggere l'apparecchio dai danni provocati dal gelo durante il trasporto.

- **Disinserire** l'apparecchio azionando l'interruttore EIN/AUS .
- Collocare un contenitore sotto il tubo orientabile dell'acqua calda / vapore (13)
- Girare il manopola vapore/acqua calda (12) sulla posizione .
- **Reinserire** l'apparecchio azionando l'interruttore EIN/AUS . Il simbolo  s'illumina.

- Azionare il pulsante di manutenzione (4) fino a che il simbolo  lampeggia. Dopo una breve attesa verrà erogato vapore.
- Erogare vapore fino a che l'erogazione viene automaticamente interrotta e sul display s'illumina il simbolo .
- Girare il selettore del caffè oppure dell'acqua calda / vapore (12) nuovamente sulla posizione .

12. Pulizia









L'apparecchio è corredato di programma di pulizia.

 Quando l'apparecchio deve essere pulito il simbolo  lampeggia.







Sarà possibile di continuare ad erogare caffè oppure acqua calda / vapore e di eseguire le pulizie in un altro momento.

Per le pulizie utilizzare solo le compresse detergenti originali Jura. Sono ottenibili presso i commercianti del settore elettrodomestici.





 il processo di pulizia avviato non deve essere interrotto.



- Inserire l'apparecchio azionando l'interruttore EIN/AUS .
- Azionare il pulsante di manutenzione (4) per circa 3 secondi. Il simbolo  (solo se necessario), ,  sono illuminati.
- Riempire il serbatoio.
- Vuotare il gocciolatoio ed il contenitore dei fondi di caffè e rimettere le parti nell'apparecchio. I simboli  (solo se necessario),  si spengono ed il simbolo  appare sul display.
- Collocare un contenitore sotto gli ugelli di erogazione caffè (9) ed azionare il pulsante di manutenzione (4). Il simbolo  si spegne.

Il simbolo  illuminato indica che è stato attivato un procedimento di pulizia.

- Se il simbolo  s'accende, vuotare il gocciolatoio (se necessario) e rimetterlo nell'apparecchio. Il simbolo  si spegne ed i simboli , ,  s'illuminano.
- Mettere ora una compressa detergente Jura nell'imbuto d'introduzione caffè in polvere (10) (fig. 9).
- Azionare il pulsante di manutenzione (4). I simboli ,  si spengono.

Il procedimento di pulizia viene continuato. Ciò viene indicato dal simbolo  acceso.

- Se il simbolo  s'accende nuovamente, vuotare il gocciolatoio (se necessario), attendere per circa 10 secondi prima di rimettere il gocciolatoio nell'apparecchio. Il simbolo  si spegne ed i simboli ,  s'illuminano.
- Ricollocare un contenitore sotto gli ugelli di erogazione caffè (9) ed azionare il pulsante .



Il procedimento di pulizia viene continuato. Ciò viene indicato dal simbolo  acceso. Non appena sarà portato a termine s'illumina il simbolo .

- Vuotare il gocciolatoio ed il contenitore dei fondi di caffè e rimettere le parti nell'apparecchio. Il simbolo  s'illumina.

 Dopo ogni procedimento di pulizia sarà utile pulire anche l'imbuto di introduzione caffè macinato.











13. Decalcificazione

L'apparecchio è corredato di un incorporato programma di decalcificazione. Se vengono utilizzate cartucce filtro Claris l'apparecchio non necessita di essere decalcificato. Utilizzare solamente compresse per la decalcificazione della Jura che possono essere ottenute presso il fornitore abituale.

 quando l'apparecchio deve essere decalcificato ciò viene dal simbolo  che lampeggia.

Sarà però possibile di continuare ad erogare caffè oppure acqua calda / vapore e di eseguire le pulizie in un altro momento.



 Eseguire un procedimento di decalcificazione solo quando l'apparecchio è spento da almeno 2 ore e si è bastantemente raffreddato. Il programma di decalcificazione va avviato con l'apparecchio spento. Una volta avviato, il procedimento di decalcificazione non deve essere mai interrotto.

- Spegner l'apparecchio azionando l'interruttore EIN/AUS  e lasciare raffreddare per 2 ore.
- Rimuovere e vuotare il serbatoio dell'acqua.
- Azionare il pulsante di manutenzione (4) per circa 3 secondi. I simboli ,  sono illuminati.
- Vuotare il gocciolatoio ed il contenitore dei fondi di caffè e rimettere le parti nell'apparecchio. Il simbolo  si spegne ed i simboli ,  si accendono.
- Sciogliere completamente il contenuto di una confezione blister (2 compresse) in 0,5 litri d'acqua e versare la soluzione nel serbatoio dell'acqua. Rimettere il serbatoio nell'apparecchio. Appare il simbolo .
- Portare il manopola vapore/acqua calda (12) sulla posizione . Dal simbolo  si spengono ed i simboli ,  sono illuminati.







- Collocare un contenitore di bastante capienza sotto il tubo orientabile dell'acqua calda / vapore (13) ed azionare il pulsante di manutenzione (4).



Il simbolo illuminato  ed il lampeggiare dei simboli  indicano che il procedimento di decalcificazione è stato attivato.

- Se il simbolo  s'accende, vuotare il gocciolatoio (se necessario) e rimetterlo nell'apparecchio. Il simbolo  s'illumina.
- Girare ora il manopola vapore/acqua calda (12) nuovamente sulla posizione .





Il procedimento di decalcificazione viene continuato e la soluzione di decalcificazione attraversa l'apparecchio e viene poi versata nel gocciolatoio.

- I simboli , ,  sono illuminati.



 sciacquare bene il serbatoio dell'acqua, riempirlo poi con acqua fresca e rimetterlo nell'apparecchio.

- Vuotare il gocciolatoio e rimetterlo nell'apparecchio. I simboli ,  sono illuminati.
- Portare il manopola vapore/acqua calda (12) sulla posizione .
- Collocare un contenitore di bastante capienza sotto il tubo orientabile dell'acqua calda / vapore ed azionare il pulsante di manutenzione (4).

Il simbolo illuminato  ed il lampeggiare dei simboli  indicano che il procedimento di decalcificazione è attivo.

- Se i simboli , ,  sono accesi, vuotare il gocciolatoio (se necessario) e poi rimetterlo nell'apparecchio. Appare il simbolo .
- Riportare il manopola vapore/acqua calda (12) nuovamente sulla posizione .

Il procedimento di decalcificazione viene continuato e la soluzione di decalcificazione attraversa l'apparecchio e viene poi versata nel gocciolatoio.

- Se il simbolo  s'accende, vuotare il gocciolatoio (se necessario) e rimetterlo nell'apparecchio. Appare il simbolo .
- Azionare infine il pulsante di manutenzione (4). L'apparecchio esegue uno sciacquo ed è poi pronto per l'erogazione del caffè.

14. Smaltimento

Per un corretto smaltimento restituire il prodotto al commerciante, al servizio d'assistenza oppure alla ditta Jura.

15. Suggerimenti per ottenere un caffè perfetto

Ugelli di erogazione caffè regolabili in altezza

È possibile adeguare l'altezza degli ugelli di erogazione caffè alle dimensioni della tazza.

Macinazione

Vedi punto 3.5.







Preriscaldare la tazza





La tazza può essere preriscaldata con acqua calda o vapore. Minore è la quantità di caffè e maggiore è l'importanza di preriscaldare la tazza.

Zucchero e panna

La mescolazione del caffè nella tazza fa dissipare calore. L'aggiunta di panna o latte presi direttamente dal frigorifero raffredda notevolmente il caffè.

16. Messaggi

Display	Causa	Rimedio
	<ul style="list-style-type: none">– Sistema vuoto– Sistema troppo caldo dopo l'erogazione di vapore	<ul style="list-style-type: none">– Riempire il sistema (vedi punto 4.1)– Riportare alla preparazione del caffè
	<ul style="list-style-type: none">– Posizione errata della manopola	<ul style="list-style-type: none">– Portare la manopola nella corretta posizione
	<ul style="list-style-type: none">– Anomalia generale	<ol style="list-style-type: none">1) – Disinserire<ul style="list-style-type: none">– Separare dalla rete– Ricollegare alla rete– Reinscrivere l'apparecchio2) Far controllare l'apparecchio dal servizio d'assistenza della Jura
	<ul style="list-style-type: none">– Viene richiesto uno sciacquo	<ul style="list-style-type: none">– Sciacquare l'apparecchio
	<ul style="list-style-type: none">– Serbatoio dell'acqua vuoto– Galleggiante difettoso	<ul style="list-style-type: none">– Riempire il serbatoio– Sciacquare o decalcificare il serbatoio
	<ul style="list-style-type: none">– Contenitore fondi pieno– Dopo il vuotamento il contenitore è stato inserito troppo presto	<ul style="list-style-type: none">– Vuotare il contenitore dei fondi– Inserire il contenitore dopo almeno 10 secondi

Display	Causa	Rimedio
lampeggia 	– Il gocciolatoio non è stato inserito nella giusta maniera oppure manca	– Inserire nella giusta maniera
lampeggia 	– Pulizia necessaria	– Eseguire un procedimento di pulizia
lampeggia 	– Decalcificazione necessaria	– Eseguire una decalcificazione
lampeggia 	– Cambiare il filtro	– Eseguire il programma

17. Problemi

Problema	Causa	Rimedio
Il flusso del caffè viene interrotto dopo la predecozione	– Contenitore del caffè in chicchi vuoto	– Riempire con caffè in chicchi
	– Immessa una non bastanta quantità di caffè macinato	– Dosare la giusta quantità di caffè macinato
Forte rumore emesso dal macinacaffè	– Corpo estraneo nel macinacaffè	– L'erogazione di caffè è ancora possibile usando caffè macinato
		– Far controllare l'apparecchio dal servizio d'assistenza della Jura

Problema	Causa	Rimedio
Il latte produce poca schiuma	– Schiumatore intasato	– Pulire lo schiumatore
	– Schiumatore non nella giusta posizione	– Erogazione vapore (vedi punto 8)

Qualora non fosse possibile eliminare le anomalie indicate si prega di rivolgersi al proprio fornitore oppure direttamente alla ditta Jura Elektroapparate AG.

18. Indicazioni d'ordine giuridico

Il presente opuscolo di istruzioni per l'uso offre le informazioni necessarie per la messa in esercizio ed un utilizzo corretti dell'apparecchio come pure per la sua adeguata manutenzione.

La conoscenza e l'applicazione delle istruzioni del presente opuscolo di istruzioni sono premesse per un uso privo di pericoli e per la sicurezza sia d'esercizio sia durante la manutenzione.

Il presente opuscolo di istruzioni non può prevedere ogni possibile caso d'utilizzo. L'apparecchio è stato concepito per usi domestici. Oltre a ciò, facciamo espressamente presente che quanto determinato dal presente opuscolo di istruzioni per l'uso non fa parte oppure modifica precedenti o già presenti convenzioni, impegni oppure rapporti legali.

Qualsiasi impegno da parte della Jura Elektroapparate AG risulta unicamente dal rispettivo contratto di compravendita che fissa anche le complete e unicamente valide condizioni di garanzia. Tali condizioni di garanzia non vengono né ampliate né limitate da quanto indicato nel presente opuscolo di istruzioni per l'uso.

L'opuscolo di istruzioni per l'uso contiene informazioni protette dalla legge sui diritti d'autore (Copyright) e per tale ragione solo in seguito a previo permesso per iscritto da parte della Jura Elektroapparate AG ne è permessa la fotocopia o la traduzione in un'altra lingua.

19. Dati tecnici

Tensione:	230V AC
Potenza:	1350 W
Fusibile:	10 A
Certificazione:	
Consumo energia standby:	circa 4Wh
Consumo energia in funzione:	circa 17Wh
Pressione pompa:	max. 15 bar
Serbatoio acqua:	1,9 litri
Capienza contenitore caffè in chicchi:	200 gr.
Capienza contenitore fondi di caffè:	max. 16 porzione
Lunghezza cavo:	1,1 m
Peso:	8,3 kg
Dimensione (largh. x alt. x prof.):	28 x 34,5 x 41,5 cm

Questo apparecchio ottempera alle seguenti direttive:

72/23/CEE del 19/02/1973 “Direttive sulle basse tensioni”,
comprese le modifiche delle direttive 93/336/CEE

89/336/CEE 03/05/1989 “Direttive sulla compatibilità elettromagnetica”,
comprese le modifiche delle direttive 92/31/CEE