

SONY[®]

Guide de l'utilisateur

Xperia[™] J
ST26i/ST26a

Table des matières

Informations importantes.....	6
Android™ – quelles fonctionnalités et pourquoi ?.....	7
Applications.....	7
Mise en route.....	8
Assemblage.....	8
Allumer et éteindre le téléphone	10
Guide de configuration.....	11
Verrouillage de l'écran.....	11
Comptes et services.....	11
Prise en main de votre téléphone.....	13
Présentation du téléphone.....	13
Utilisation des touches.....	14
Batterie.....	14
Utiliser l'écran tactile.....	17
Écran d'accueil.....	19
Voyant des notifications émanant de services de réseaux sociaux	22
Accès et utilisation des applications.....	22
États et notifications.....	24
Menu paramètres du téléphone.....	25
Saisie de texte.....	26
Réglages du clavier et du pavé alphanumérique virtuel du téléphone.....	29
Personnalisation de votre téléphone.....	30
Mémoire.....	33
Utiliser un casque avec votre téléphone.....	34
Paramètres Internet et de la messagerie.....	34
Contrôler l'utilisation des données.....	35
Paramètres réseau mobile.....	36
Appel.....	38
Appels d'urgence.....	38
Gestion des appels.....	38
Messagerie vocale.....	40
Appels multiples.....	40
Conférences.....	41
Paramètres d'appel.....	41
Contacts	43
Transférer des contacts vers votre nouveau téléphone.....	43
Présentation de l'écran Contacts.....	45
Gérer vos contacts.....	45

Communiquer avec vos contacts.....	47
Partager vos contacts.....	48
Sauvegarde des contacts.....	48
Messagerie.....	49
Utiliser la messagerie texte et multimédia.....	49
Options de SMS et MMS.....	50
Email.....	52
Utilisation d'email.....	52
Utilisation des comptes email.....	55
Gmail™ et les autres services Google™	55
Google Talk™	56
Prise en main de Google Play™.....	57
Télécharger depuis Google Play™.....	57
Effacement des données d'une application.....	57
Autorisations.....	58
Installation d'applications qui ne proviennent pas de Google Play™	58
Service PlayNow™.....	59
Avant de télécharger du contenu.....	59
Téléchargement à partir du service PlayNow™.....	59
Organisation.....	60
Calendrier.....	60
Réveil.....	60
Scanner avec l'application NeoReader™.....	63
Présentation du menu de l'application NeoReader™.....	63
Synchroniser les données présentes sur votre téléphone....	64
Synchronisation avec Google™.....	64
Synchronisation de vos emails, calendrier et contacts d'entreprise....	65
Synchronisation avec Facebook™.....	66
Synchronisation à l'aide de SyncML™.....	66
Se connecter à des réseaux sans fil.....	68
Wi-Fi®	68
Réseaux privés virtuels (VPN).....	71
Navigateur Web.....	72
Navigation sur le Web.....	72
Navigation dans des pages Web.....	72
Gestion des signets.....	73
Gérer du texte et des images.....	75
Fenêtres multiples.....	75
Téléchargement à partir du Web.....	76
Paramètres du navigateur.....	76

Musique.....	78
Protéger votre audition.....	78
Copier des fichiers multimédias sur la mémoire interne de votre téléphone	78
Utiliser le lecteur de musique	79
Identifier de la musique à l'aide de la technologie TrackID...84	84
Utiliser les résultats TrackID™.....	84
Utilisation de la radio FM.....86	86
Présentation de la radio FM.....	86
Utilisation de vos stations de radio favorites.....	87
Nouvelle recherche de stations de radio.....	87
Basculer le son radio entre les périphériques.....	87
Identification de morceaux de musique en utilisant TrackID™.....	87
Partager sur Facebook™ le détail de la musique que vous aimez.....	88
Prendre des photos et enregistrer des vidéos.....89	89
Présentation des contrôles de l'appareil photo.....	89
Utilisation de l'appareil photo.....	89
Utilisation de la caméra.....	95
Visualiser des photos et des vidéos dans A.....98	98
Onglet Album : vue d'ensemble.....	98
Visualiser les photos et les vidéos enregistrées sur le téléphone	98
Affichage de vos photos sur une carte.....	102
Visualiser vos albums en ligne.....	104
Lire des clips vidéo dans Films.....106	106
Partager du contenu avec des appareils DLNA Certified™. 107	107
Lire sur votre téléphone des fichiers provenant d'appareils DLNA Certified™	107
Préparer la lecture de contenu du téléphone sur des appareils DLNA Certified™	107
Lire du contenu de votre téléphone sur d'autres appareils DLNA Certified™	109
Technologie sans fil Bluetooth™.....110	110
Donner un nom à votre téléphone.....	110
Jumelage avec un autre périphérique Bluetooth™	110
Envoyer et recevoir des éléments via la technologie sans fil Bluetooth™	111
Connexion de votre téléphone à un ordinateur.....113	113
Transfert et gestion de contenu via un câble USB.....	113
Transfert de fichiers en mode Transfert multimédia via une connexion Wi-Fi®.....	113
PC Companion.....	114
Media Go™	115

Utiliser des services de géolocalisation pour connaître votre position.....	116
Utilisation du GPS.....	116
Google Maps™.....	117
S'orienter à l'aide de Google Maps™.....	117
Verrouillage et protection de votre téléphone.....	118
Numéro IMEI.....	118
Protection de la carte SIM.....	118
Réglage du verrouillage de l'écran.....	119
Mise à jour de votre téléphone.....	122
Mise à jour sans fil de votre téléphone.....	122
Mise à jour de votre téléphone avec une connexion par câble USB.....	123
Présentation des paramètres du téléphone.....	124
Présentation des icônes de statut et de notification.....	126
Icônes d'état.....	126
Icônes de notification.....	126
Présentation des applications.....	128
Assistance utilisateur.....	130
Dépannage.....	131
Mon téléphone ne fonctionne pas comme prévu.....	131
Réinitialisation du téléphone.....	131
Je ne peux pas charger le téléphone.....	131
Aucune icône de chargement de batterie n'apparaît lorsque le téléphone commence à charger.....	131
Le niveau de performances de la batterie est faible.....	131
Mon oreillette filaire ne fonctionne pas.....	132
Impossible de transférer du contenu entre mon téléphone et l'ordinateur lorsque j'utilise un câble USB.....	132
Impossible d'utiliser les services Internet.....	132
Messages d'erreur.....	132
Recycler votre téléphone.....	133
Informations légales.....	134
Index.....	135

Informations importantes

Avant d'utiliser votre téléphone mobile, veuillez lire le livret *Informations importantes*.

- ! Certains services et certaines fonctions décrits dans ce guide de l'utilisateur ne sont pas pris en charge dans tous les pays/régions ou par tous les réseaux et/ou fournisseurs de services dans toutes les régions. Sans limitation, cela s'applique au numéro d'urgence international 112. Pour déterminer la disponibilité d'un service ou d'une fonction spécifique et de l'application éventuelle d'un accès supplémentaire ou de frais d'utilisation, veuillez contacter votre opérateur réseau ou votre fournisseur de services.

Android™ – quelles fonctionnalités et pourquoi ?

Votre smartphone Xperia Sony fonctionne sur la plate-forme Android. Les téléphones Android peuvent effectuer un grand nombre de fonctions d'ordinateur et vous pouvez les personnaliser en fonction de vos besoins. Vous pouvez, par exemple, ajouter et supprimer des applications ou améliorer leurs fonctionnalités. Sur Google Play™, vous pouvez télécharger toute une série d'applications et de jeux dont le catalogue ne cesse de s'agrandir. Vous pouvez également intégrer les applications de votre téléphone Android™ avec d'autres applications et des services en ligne que vous utilisez. Vous pouvez, par exemple, sauvegarder les contacts de votre téléphone, accéder de manière centralisée à vos différents comptes e-mail et à vos calendriers, suivre vos rendez-vous et intervenir des réseaux sociaux.

Les téléphones Android™ ne cessent d'évoluer. Lorsqu'une nouvelle version du logiciel est disponible et que celle-ci est prise en charge par votre téléphone, vous pouvez mettre à jour votre téléphone afin d'obtenir de nouvelles fonctionnalités et les dernières améliorations.

- 💡 Votre téléphone Android™ est préchargé avec des services Google™. Pour tirer le meilleur parti de ces services Google™, vous devez posséder un compte Google™ et vous y connecter lors de la première utilisation de votre téléphone. Par ailleurs, un grand nombre de fonctionnalités de l'Android™ nécessitent un accès à Internet.
- ! Les nouvelles versions de logiciels ne sont pas forcément compatibles avec tous les téléphones.

Applications

Une application est un programme du téléphone qui vous aide à effectuer une tâche. Par exemple, il existe des applications pour émettre des appels, prendre des photos et télécharger davantage d'applications.

Mise en route

Assemblage

Pour retirer le cache batterie

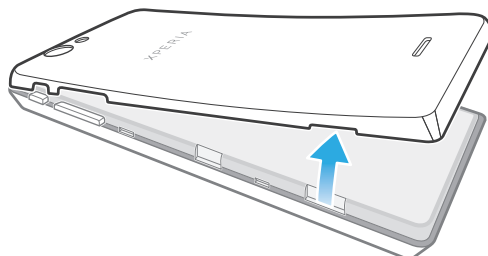

- Insérez le bout du doigt fermement dans l'ouverture située sur le côté du téléphone, entre le téléphone et le cache batterie. Puis soulevez le cache doucement mais fermement.
- ! N'utilisez pas d'objet pointu susceptible d'endommager des pièces du téléphone.

Pour retirer la batterie

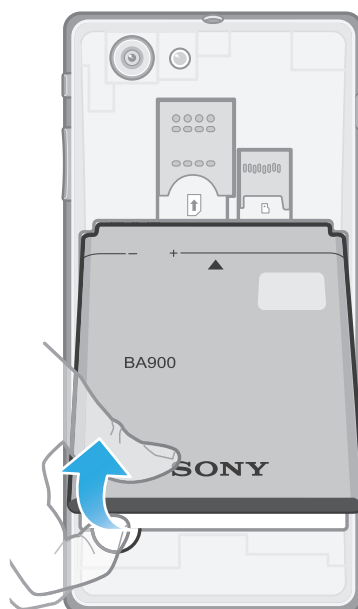

- 1 Retirez le cache batterie.
- 2 Placez le bout du doigt dans l'ouverture située sur le bas de la batterie et redressez la batterie.

Pour insérer la carte mémoire SIM et la carte SIM

- ! N'insérez pas de carte SIM incompatible, par exemple, une carte micro SIM. Cela risque d'endommager définitivement votre carte SIM ou votre téléphone.

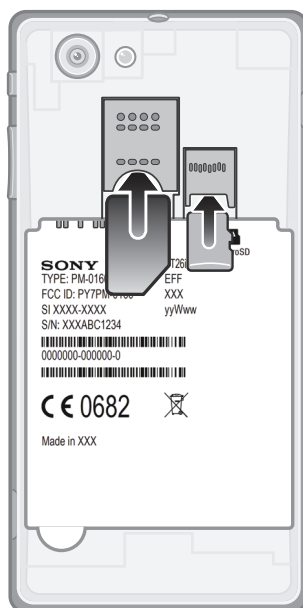

- 1 Éteignez votre téléphone.
 - 2 Retirez le cache batterie, puis insérez la carte mémoire et la carte SIM dans les emplacements prévus à cet effet.
- ! La carte mémoire n'est pas forcément incluse dans l'achat sur tous les marchés.

Pour supprimer la carte SIM

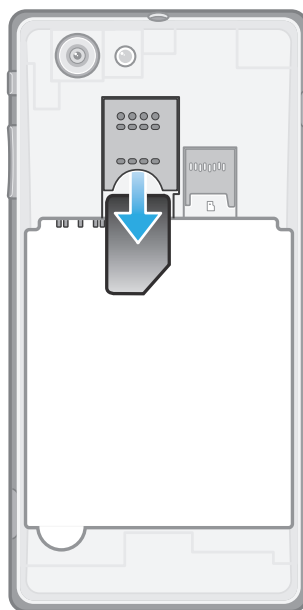

- 1 Éteignez votre téléphone.
- 2 Retirez le cache batterie.
- 3 Du bout du doigt, faites glisser la carte SIM pour la retirer de son emplacement.

Pour retirer la carte mémoire

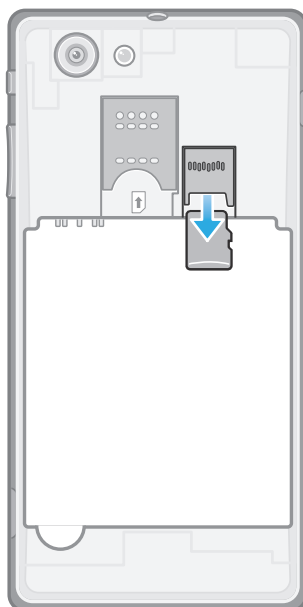

- 1 Éteignez votre téléphone ou démontez la carte mémoire de **Réglages > Stockage > Démontez la carte SD**.
- 2 Retirez le cache de la batterie, puis tirez la carte mémoire vers l'extérieur pour la retirer.

Pour fixer le cache batterie

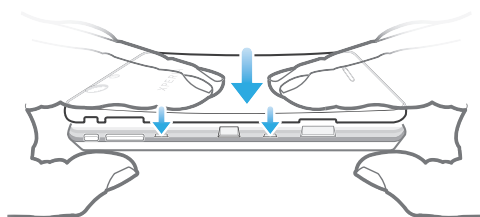

- 1 Placez le cache sur l'arrière du téléphone de manière à ce que le trou pour l'objectif de l'appareil photo soit aligné avec l'objectif de l'appareil photo.
- 2 Appuyez fermement sur les quatre bords du cache batterie pour être sûr qu'il n'y a pas de jeu dans la fermeture.

Allumer et éteindre le téléphone

Pour mettre le téléphone sous tension

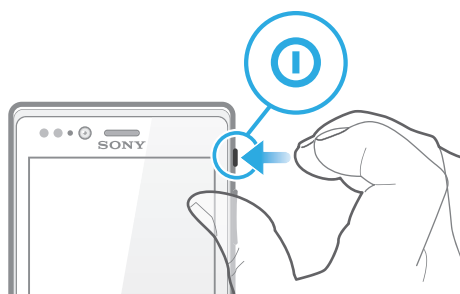

- 1 Maintenez enfoncée la touche de mise sous tension ⓘ sur le côté droit du téléphone jusqu'à ce qu'il vibre.
 - 2 Si votre écran s'éteint, appuyez brièvement sur la touche de mise sous tension ⓘ pour l'activer.
 - 3 Pour déverrouiller l'écran, faites glisser 🔒 vers la droite.
 - 4 Saisissez le PIN de votre carte SIM au moment demandé, puis sélectionnez **OK**.
 - 5 Patientez quelques instants pendant l'activation de votre téléphone.
- 💡 Le PIN de votre carte SIM est initialement fourni par votre opérateur réseau, mais vous pouvez le modifier ultérieurement à partir du menu **Réglages**. Pour corriger une erreur faite pendant la saisie du PIN de votre carte SIM, appuyez sur ✖.

Pour désactiver le téléphone

- 1 Appuyez longuement sur la touche marche/arrêt ⓘ jusqu'à ce que le menu des options s'affiche.
 - 2 Dans le menu des options, tapez sur **Éteindre**.
 - 3 Appuyez sur **OK**.
- ! L'arrêt du téléphone peut demander quelques instants.

Guide de configuration

Le tout premier démarrage de votre téléphone provoque l'ouverture d'un Assistant Configuration qui vous fournit des explications sur les fonctions de base du téléphone et vous permet d'en saisir les principaux réglages. C'est le moment idéal pour configurer votre téléphone en fonction de vos besoins particuliers. Vous pourrez également accéder ultérieurement à cet assistant à partir de l'écran Applications.

Pour accéder manuellement au guide de configuration

- 1 Dans l'Écran d'accueil, tapez sur 📄.
- 2 Tapez sur **Guide de configurat.**

Verrouillage de l'écran

Lorsque votre téléphone est allumé et laissé en inactif pendant une certaine durée, l'écran s'assombrit pour économiser de la batterie et se verrouille automatiquement. Le verrouillage de l'écran empêche les actions non sollicitées sur l'écran tactile lorsque vous n'utilisez pas votre téléphone.

Pour activer l'écran

- Appuyez brièvement sur la touche marche/arrêt ⓘ.

Pour déverrouiller l'écran



- Faites glisser 🔒 vers la droite à travers l'écran.

Pour verrouiller l'écran manuellement

- Lorsque l'écran est actif, appuyez brièvement sur la touche marche/arrêt ⓘ.

Comptes et services

Connectez-vous sur vos comptes de services en ligne depuis votre téléphone et bénéficiez d'un éventail de services. Combinez les services et en tirez-en le meilleur parti. Rassemblez par exemple vos contacts de vos comptes Google™ et Facebook™, et intégrez-les à votre répertoire pour les réunir à un seul et même endroit.

Connectez-vous sur vos comptes de services en ligne depuis votre téléphone comme depuis un ordinateur. Un compte avec votre nom d'utilisateur, un mot de passe ainsi que

vos paramètres et données personnelles sont créés lorsque vous vous connectez pour la première fois. Lorsque vous vous connectez la fois suivante, votre affichage sera personnalisé.

Compte Google™

Disposer d'un compte Google™ est essentiel pour pouvoir utiliser toute une gamme d'applications et de services avec votre téléphone Android. Vous avez besoin d'un compte Google™ pour, par exemple, utiliser l'application Gmail™ sur votre téléphone, discuter avec des amis avec Google Talk™, synchroniser le calendrier de votre téléphone avec Google Calendar™ ou télécharger des applications, des jeux, de la musique, des films et des livres depuis Google Play™.

Compte Microsoft® Exchange ActiveSync®

Synchronisez votre téléphone avec votre compte professionnel Microsoft® Exchange ActiveSync®. Cela vous permet de toujours conserver avec vous vos e-mails, contacts et événements de votre agenda professionnel.

Compte Facebook™

Facebook™ vous met en relation avec vos amis, votre famille et vos collègues du monde entier. Connectez-vous maintenant pour partager votre univers avec les autres.

Compte SyncML™

Synchronisez votre téléphone avec un serveur Internet à l'aide de SyncML™. Visualisez et gérez vos contacts, votre agenda et vos signets sur votre téléphone aussi simplement que vous le feriez depuis un ordinateur.

Prise en main de votre téléphone

Présentation du téléphone

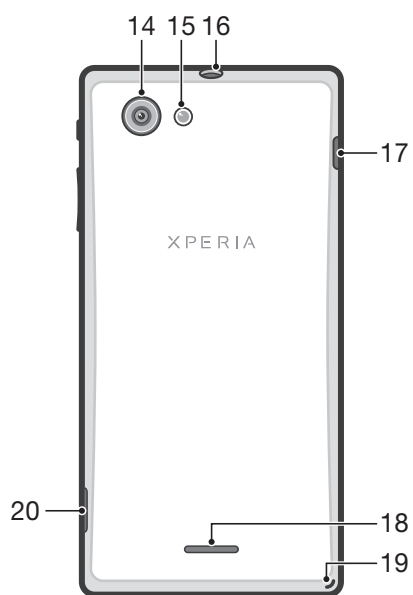
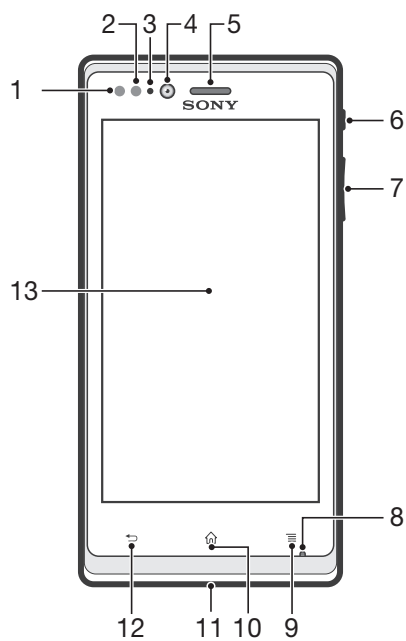

- | | |
|--------------------------------|---|
| 1. Capteur de proximité 1 | 11. Voyant des notifications émanant de services de réseaux sociaux |
| 2. Capteur de proximité 2 | 12. Touche Précédent |
| 3. Témoin DEL de notification | 13. Écran tactile |
| 4. Objectif de la caméra avant | 14. Objectif |
| 5. Écouteur | 15. Voyant LED de l'appareil photo |
| 6. Touche marche/arrêt | 16. Connecteur pour oreillette |
| 7. Touche Volume/Zoom | 17. Connecteur pour chargeur/câble USB |
| 8. Microphone | 18. Haut-parleur |
| 9. Touche de menu | 19. Orifice pour la courroie |
| 10. Touche Accueil | 20. Ouverture du cache batterie |

Utilisation des touches

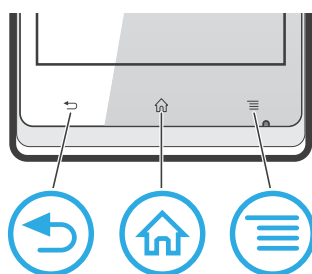

Retour

- Revenez à l'écran précédent
- Fermez le pavé numérique virtuel, une boîte de dialogue, un menu d'options ou le volet des notifications



Accueil

- Permet d'accéder à l'Écran d'accueil
- Maintenez enfoncé pour ouvrir une fenêtre affichant vos dernières applications utilisées



Menu

- Ouvrez une liste d'options disponibles dans l'écran actif ou l'application active

Batterie

Chargement de la batterie

Lorsque vous achetez votre téléphone, la batterie est partiellement chargée. L'icône  de la batterie peut mettre plusieurs minutes avant de s'afficher à l'écran lorsque vous connectez le câble du chargeur du téléphone à une source d'alimentation telle qu'un port USB ou un chargeur de téléphone. Vous pouvez toujours utiliser votre téléphone lorsqu'il est en charge. Si vous chargez longtemps votre téléphone, toute la nuit par exemple, cela n'endommagera pas la batterie, ni le téléphone.



La batterie commence à se décharger peu après qu'elle soit complètement chargée, puis se recharge au bout d'un certain temps lorsque le chargeur du téléphone est connecté. Cela permet de prolonger sa durée de vie ; le niveau de chargement affiché peut être inférieur à 100 %.

Charger le téléphone

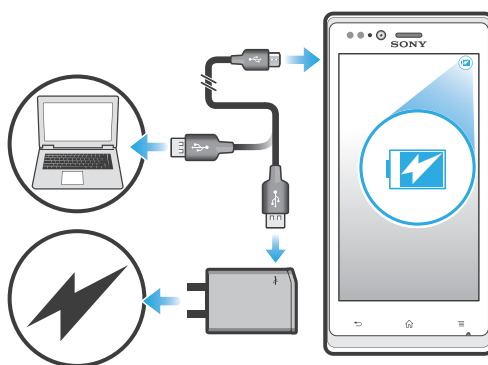

- 1 Branchez le chargeur du téléphone sur une prise de courant.
- 2 Branchez une extrémité du câble USB sur le chargeur (ou sur le port USB d'un ordinateur).
- 3 Branchez l'autre extrémité du câble sur le port USB du micro de votre téléphone, symbole USB vers le haut. La LED d'état de la batterie s'allume lorsque le chargement commence. Si la batterie est complètement déchargée, quelques secondes peuvent s'écouler avant que le LED s'allume après que vous ayez branché le câble du chargeur du téléphone sur une prise électrique.

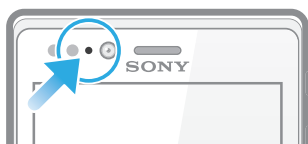

- 4 Lorsque la LED d'état de la batterie passe au vert, le téléphone est complètement chargé. Débranchez le câble USB de votre téléphone en tirant dessus dans l'axe. Veillez à ne pas tordre le connecteur lorsque vous retirez le câble du téléphone.

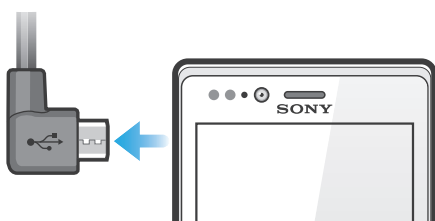

DEL d'état de la batterie

Vert	La batterie est chargée au maximum
Rouge	Le niveau d'alimentation de la batterie est faible
Orange	La batterie est en cours de chargement. Le niveau de chargement de la batterie se situe entre faible et plein

Pour vérifier le niveau de la batterie

- 1 Dans votre Écran d'accueil, tapez sur .
- 2 Tapez sur **Réglages** > **À propos du téléphone** > **État** > **Niveau de la batterie**.

Optimisation des performances de la batterie

Les conseils suivants peuvent vous aider à améliorer les performances de votre batterie :



- Rechargez souvent le téléphone. Cela n'affecte pas la durée de vie de votre batterie.
- Le téléchargement de données depuis Internet consomme de l'énergie. Lorsque vous n'utilisez pas Internet, vous pouvez économiser l'énergie de la batterie en désactivant toutes les connexions de données par les réseaux mobiles. Cette option n'empêche pas la transmission de données de votre téléphone via d'autres réseaux sans fil.

- Désactivez GPS, Bluetooth™ et Wi-Fi® lorsque vous n'en avez pas besoin. Vous pourrez activer et désactiver ces services plus facilement en ajoutant le widget Réglages rapides à votre Écran d'accueil. Il est inutile de désactiver la connexion 3G.
- La **Économie d'énergie** permet de réduire la consommation de la batterie. Vous pouvez sélectionner le mode d'économie d'énergie le plus adapté à votre utilisation du téléphone. Vous pouvez également personnaliser les réglages de chacun des modes d'économie d'énergie.
- Activez le mode de synchronisation manuelle pour vos applications (pour la synchronisation de vos e-mails, de votre agenda et de vos contacts). Vous pouvez également utiliser la synchronisation automatique, mais à des intervalles plus élevés.
- Vérifiez le menu d'utilisation de la batterie pour voir quelles applications nécessitent le plus d'énergie. La batterie consomme davantage d'énergie pour les applications de vidéo et de musique en streaming, comme YouTube™. Par ailleurs, certaines applications téléchargées depuis Google Play™ consomment davantage d'énergie.
- Refermez et quittez les applications que vous n'utilisez pas.
- Baissez le niveau de luminosité de l'écran.
- Éteignez votre téléphone ou activez le **Mode avion** si vous vous trouvez dans une zone sans couverture réseau. Sinon, votre téléphone cherche régulièrement des réseaux disponibles, ce qui consomme de l'énergie.
- Pour écouter de la musique, utilisez un kit mains libres d'origine Sony. Les kits mains libres consomment moins de batterie que les haut-parleurs du téléphone.
- Mettez votre téléphone en veille le plus souvent possible. Le téléphone est dit en veille tout le temps qu'il n'est pas connecté au réseau et qu'il n'est pas utilisé.
- Désactivez tous les fonds d'écran dynamiques.
- Vous trouverez sur www.sonymobile.com les conseils les plus récents pour optimiser les performances de la batterie sur votre modèle de téléphone.

Pour accéder au menu d'utilisation de la batterie

- 1 Dans votre Écran d'accueil, tapez sur .
- 2 Recherchez et tapez sur **Réglages** > **Batterie** pour savoir quelles applications installées consomment le plus de ressources de la batterie.

Pour ajouter le widget de votre trafic de données à votre écran d'accueil

- 1 Dans votre Écran d'accueil, appuyez sur .
- 2 Appuyez sur .
- 3 Tapez sur **Widgets** > **Outils** > **Trafic de données**.

Pour ajouter le widget Réglages rapides à votre écran d'accueil

- 1 Dans votre Écran d'accueil, appuyez sur .
- 2 Tapez sur **Ajouter** > **Widgets** > **Outils**.
- 3 Sélectionnez le widget **Réglages rapides**.

Diminuer le consommation d'énergie de la batterie avec Power Saver

Utilisez les modes d'économie d'énergie préinstallés pour gérer les applications qui consomment le plus de ressources de la batterie et réduire la consommation d'énergie de la batterie. Grâce à Power Saver, vous pouvez également personnaliser les réglages de chaque mode d'économie d'énergie selon la manière dont vous utilisez votre téléphone.

Activer un mode d'économie d'énergie

- 1 Dans votre Écran d'accueil, tapez sur .
- 2 Tapez sur **Économie d'énergie**.
- 3 Appuyez sur l'icône près du mode d'économie d'énergie que vous souhaitez activer.



Désactiver un mode d'économie d'énergie

- 1 Dans votre Écran d'accueil, tapez sur .
- 2 Tapez sur **Économie d'énergie**.
- 3 Tapez sur l'icône illuminée située à côté du mode d'économie d'énergie pour le désactiver.

Modifier les paramètres d'un mode d'économie d'énergie

- 1 Dans votre Écran d'accueil, tapez sur .
- 2 Tapez sur **Économie d'énergie**.
- 3 Pour ouvrir le menu des réglages, saisissez le nom d'un mode d'économie d'énergie.
- 4 Signalez les fonctions que vous souhaitez désactiver pour réduire la consommation de la batterie.
- 5 Appuyez sur **Terminé**.

Pour afficher les notifications d'économie d'énergie

- 1 Dans votre Écran d'accueil, tapez sur .
- 2 Tapez sur **Économie d'énergie**.
- 3 Appuyez sur .
- 4 Cochez la case **Barre d'état**.

Utiliser l'écran tactile

À l'achat, l'écran de votre téléphone est recouvert d'un film plastique de protection. Vous devez enlever ce film pour pouvoir utiliser l'écran tactile. Sinon, l'écran tactile risque de ne pas fonctionner correctement.

Lorsque votre téléphone est allumé et laissé inactif pendant une certaine durée, l'écran s'assombrit pour économiser de la batterie et se verrouille automatiquement. Le verrouillage de l'écran empêche les actions involontaires sur l'écran tactile lorsque vous n'utilisez pas votre téléphone. Vous pouvez aussi définir des verrous personnalisés pour protéger votre abonnement et vous assurer que vous seul pouvez accéder au contenu de votre téléphone.

- ! L'écran de votre téléphone est en verre. Ne touchez pas l'écran si le verre est brisé ou fendu. N'essayez pas de réparer vous-même un écran abîmé. Le verre des écrans est sensible aux chutes et aux chocs mécaniques. En cas de négligence, les réparations ne sont pas prises en charge par le service de garantie Sony.

Pour ouvrir un élément ou le mettre en valeur

- Appuyez sur l'élément.

Pour sélectionner ou désélectionner des options



- Tapez sur la case ou sur l'option de liste correspondant à ce que vous voulez faire.



Zoom

Les options de zoom disponibles dépendent de l'application que vous utilisez.

Pour effectuer un zoom

- Appuyez sur  ou , le cas échéant, pour effectuer un zoom avant ou arrière.
- ! Pour afficher les icônes de zoom, il se peut que vous deviez faire glisser l'écran (dans une direction quelconque).

Pour zoomer avec deux doigts

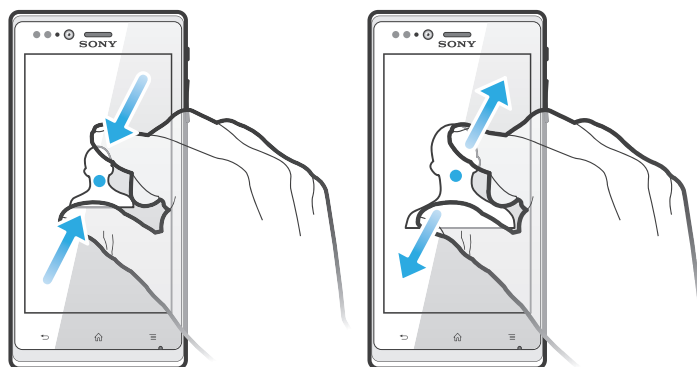

- Placez simultanément deux doigts sur l'écran et rapprochez-les (pour un zoom arrière) ou écartez-les (pour un zoom avant).
- 💡 Utilisez la fonction zoom pour le visionnage de photos et de cartes, ou en naviguant sur le Web.

Défilement

Faites défiler en déplaçant votre doigt verticalement sur l'écran. Sur certaines pages web, vous pouvez aussi faire défiler horizontalement.

- ! Faire glisser ou effleurer n'activera rien sur l'écran.

Pour faire défiler

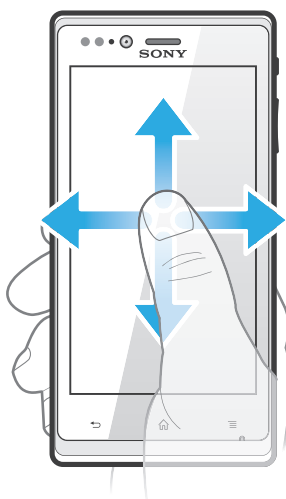

- Faites glisser votre doigt ou effleurez l'écran dans la direction du défilement.
- 💡 Pour accélérer le défilement, effleurez l'écran avec votre doigt dans la direction souhaitée.

Pour effleurer

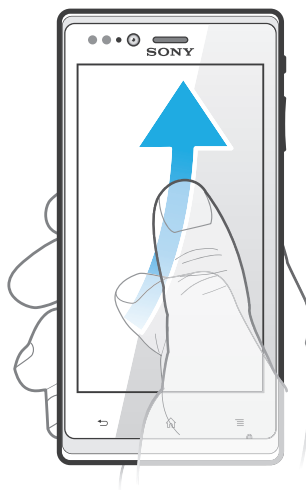

- Pour faire défiler plus rapidement, effleurez avec votre doigt dans la direction où vous voulez vous diriger sur l'écran. Vous pouvez attendre que le défilement s'arrête ou vous pouvez l'arrêter immédiatement en appuyant sur l'écran.

Capteurs

Votre téléphone est équipé de capteurs qui détectent la lumière et la proximité. Le capteur de lumière détecte le niveau de lumière ambiante et ajuste automatiquement la luminosité de l'écran. Le capteur de proximité désactive l'écran tactile lorsque votre visage touche l'écran. Cela évite d'activer involontairement les fonctions du téléphone lorsque vous passez un appel.

Écran d'accueil

L'Écran d'accueil de votre téléphone est l'équivalent du bureau d'un ordinateur. C'est la passerelle vers les fonctions principales de votre téléphone. Vous pouvez personnaliser votre Écran d'accueil avec des widgets, des raccourcis, des fonds d'écran et d'autres éléments.

Comme l'Écran d'accueil s'étend au-delà de la largeur de l'écran physique, vous devez l'effleurer vers la droite ou vers la gauche pour visualiser le contenu de l'une des quatre extensions d'écran.  montre dans quelle partie de l'Écran d'accueil vous vous trouvez.

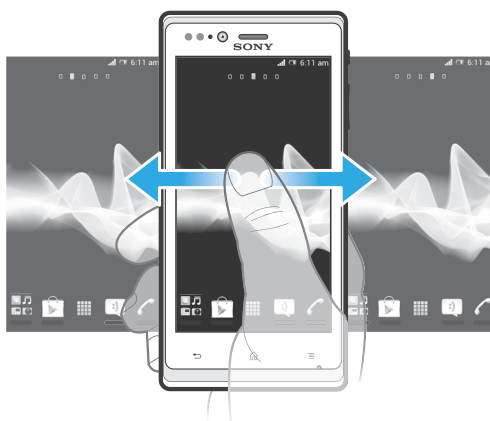

Les éléments situés dans la barre en bas de votre écran sont toujours disponibles pour un accès rapide.



Pour aller à l'écran Accueil

- Appuyez sur .

Pour parcourir l'écran Accueil

- Effleurez vers la droite ou vers la gauche.

Pour partager un élément à partir de l'écran d'accueil

- 1 Appuyez sur  pour ouvrir votre Écran d'accueil.
- 2 Appuyez longuement sur un élément jusqu'à ce qu'il s'agrandisse et que le téléphone vibre, puis, faites le glisser jusqu'à .
- 3 Sélectionnez une option et confirmez la sélection, le cas échéant. Vous pouvez désormais partager les applications et les widgets que vous appréciez avec vos amis pour qu'ils puissent les télécharger et les utiliser.

Widgets

Les widgets sont de petites applications que vous pouvez utiliser directement depuis votre Écran d'accueil. Exemple : le widget de lecteur de musique vous permet d'écouter directement de la musique.

Certains widgets sont redimensionnables ; vous pouvez les agrandir pour visualiser plus de contenu ou au contraire les réduire pour gagner de la place sur votre Écran d'accueil.

Pour ajouter un widget à l'écran d'accueil

- 1 Dans votre Écran d'accueil, appuyez sur .
- 2 Tapez sur **Ajouter > Widgets**.
- 3 Appuyez sur un widget.

Pour redimensionner un widget

- 1 Touchez un widget de manière prolongée jusqu'à ce qu'il s'agrandisse et que le téléphone se mette à vibrer, puis relâchez le widget. S'il est possible de redimensionner le widget, un cadre en surbrillance et des pointillés apparaissent.
- 2 Faites glisser les points vers l'intérieur ou vers l'extérieur pour réduire ou au contraire étendre le widget.
- 3 Pour confirmer la nouvelle taille du widget, tapez n'importe où sur l'Écran d'accueil.

Pour obtenir une vue d'ensemble de tous les widgets sur votre écran d'accueil

- Pincez n'importe quelle zone de votre Écran d'accueil. Tous les widgets issus des différentes zones de votre Écran d'accueil sont désormais affichés dans la même vue.
-  Une fois tous les widgets de l'Écran d'accueil combinés dans une vue, tapez sur l'un d'eux pour accéder à la zone de l'Écran d'accueil qui contient ce widget.

Widget Flux Timescape™

Le widget Flux Timescape™ affiche tous vos événements Timescape™ en un seul écran. Vous pouvez le widget vers le haut ou vers le bas pour afficher tout le contenu de chaque événement. Vous pouvez aussi appuyer sur un événement pour afficher son contenu au format plein écran ou y réagir en envoyant des commentaires.

Widget Amis Timescape™

Le widget Amis Timescape™ vous avertit des dernières activités réalisées sur des réseaux sociaux en relation à vos amis et à vous-mêmes. Vous pouvez visualiser l'ensemble des activités et communiquer avec vos amis à l'aide de commentaires, de J'aime et de retweets.

Widget Partage Timescape™

Partagez votre statut via l'un des services auquel vous vous êtes connecté à partir de votre téléphone. Vous pouvez, par exemple, poster des mises à jour sur Facebook™ ou sur Twitter™.

Réorganisation de votre écran d'accueil



Personnalisez l'apparence de votre écran d'accueil et modifiez les fonctionnalités accessibles à partir de celui-ci. Changez de fond d'écran, déplacez des éléments, créez des dossiers et ajoutez des raccourcis aux contacts.

Pour ouvrir le menu des options de votre écran d'accueil

Vous pouvez ouvrir le menu des options de l'écran d'accueil de deux manières différentes :

- Dans votre Écran d'accueil, appuyez sur .
- Touchez longuement n'importe quelle zone de votre Écran d'accueil.

Pour ajouter un raccourci à l'écran d'accueil

- 1 Dans votre Écran d'accueil, appuyez sur .
 - 2 Tapez sur **Ajouter** > **Raccourcis**.
 - 3 Recherchez et sélectionnez un raccourci.
-  Ajoutez un raccourci d'application directement sur votre écran des applications en appuyant longuement sur l'application.

Pour déplacer un élément sur l'écran d'accueil

- 1 Appuyez sur  pour ouvrir votre Écran d'accueil.
- 2 Touchez longuement un élément jusqu'à ce qu'il s'agrandisse et que le téléphone vibre, puis faites-le glisser jusqu'au nouvel emplacement.

Pour supprimer un élément à partir de l'écran d'accueil

- Appuyez longuement sur un élément jusqu'à ce qu'il s'agrandisse et que le téléphone vibre, puis, faites le glisser jusqu'à .

Pour rajouter un dossier à l'écran d'accueil

- 1 À partir de votre Écran d'accueil, appuyez sur .
 - 2 Tapez sur **Ajouter** > **Dossier**.
 - 3 Saisissez un nom pour le dossier puis tapez sur **Terminé**.
-  Faites glisser puis déposez un élément au-dessus d'un autre élément de votre écran d'accueil pour créer automatiquement un dossier.

Pour ajouter des éléments à un dossier

- Appuyez longuement sur un élément jusqu'à ce qu'il s'agrandisse et que le téléphone vibre, puis, faites le glisser jusqu'au dossier.



Pour renommer un dossier

- 1 Tapez sur le dossier pour l'ouvrir.
- 2 Touchez la barre du titre du dossier pour afficher le champ **Nom du dossier**.
- 3 Saisissez le nouveau nom de dossier et tapez sur **Terminé**.

Modification du fond de votre écran d'accueil

Adaptez le Écran d'accueil à votre propre style à l'aide des fonds d'écran et des différents thèmes.

Pour changer le fond d'écran de votre écran d'accueil

- 1 Dans votre Écran d'accueil, appuyez sur .
 - 2 Tapez sur **Fond d'écran**, puis sélectionnez une option.
-  Vous pouvez utiliser l'une de vos photos ou une animation. Allez sur Google Play™ et sur d'autres sources pour télécharger, par exemple, des fonds d'écran dynamiques qui changent selon l'heure du jour.

Pour définir un thème



- 1 Dans votre Écran d'accueil, appuyez sur .
 - 2 Tapez sur **Thème**, puis sélectionnez un thème.
- ! Lorsque vous modifiez le thème, l'arrière-plan est également modifié dans certaines applications.

Voyant des notifications émanant de services de réseaux sociaux



Le voyant des notifications émanant des services de réseaux sociaux (SNS) prend la couleur bleue et se met à clignoter lorsque vous recevez des notifications d'applications SNS préchargées, Facebook™, par exemple, ou Twitter™.

Le voyant de notification s'allume également lorsque vous activez votre écran. Il s'éteint progressivement quelques secondes plus tard, afin d'économiser la batterie. Sa couleur varie selon le thème que vous utilisez. Le voyant de notification par les services de réseaux sociaux reste bleu même si vous choisissez une autre couleur pour le thème.

Pour activer le voyant des notifications arrivant de Facebook™

- 1 Dans votre Écran d'accueil, tapez sur .
- 2 Appuyez sur **Facebook™**. Si nécessaire, identifiez-vous sur votre compte **Facebook™**.
- 3 Tapez sur  > **Réglages**.
- 4 Cochez la case **DEL téléphone**.

Pour activer le voyant des notifications arrivant de Twitter™

- 1 Dans votre Écran d'accueil, tapez sur .
- 2 Appuyez sur **Twitter™**. Si nécessaire, identifiez-vous sur votre compte **Twitter™**.
- 3 Tapez sur  > **Réglages**.
- 4 Tapez sur le compte.
- 5 Cochez la case **Voyant des notifications**.

Accès et utilisation des applications

Ouvrez les applications à partir des raccourcis sur votre Écran d'accueil ou à partir de l'écran Applications.

Écran des applications

L'écran des applications que vous ouvrez à partir de votre Écran d'accueil contient les applications pré-installées et téléchargées.

L'écran des applications s'étend au-delà de la largeur de l'écran classique, il est donc nécessaire d'effleurer vers la droite et vers la gauche pour visualiser la totalité du contenu.

Pour ouvrir l'écran des applications

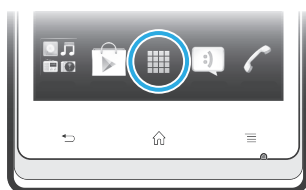

- Depuis votre Écran d'accueil, tapez sur .



Pour parcourir l'écran des applications

- Ouvrez l'écran des applications, puis effleurez vers la droite ou vers la gauche.

Pour créer un raccourci pour une application sur l'écran Accueil

- 1 Depuis votre Écran d'accueil, tapez sur .
- 2 Appuyez longuement sur l'application jusqu'à ce qu'elle apparaisse sur votre Écran d'accueil, puis faites-la glisser jusqu'à l'endroit où vous souhaitez la placer.

Pour partager une application à partir de l'écran des applications

- 1 Dans votre Écran d'accueil, tapez sur .
- 2 Appuyez longuement sur une application jusqu'à ce qu'elle s'affiche dans votre Écran d'accueil, puis faites glisser l'élément correspondant vers .
- 3 Sélectionnez une option et confirmez la sélection, le cas échéant. Vous pouvez désormais partager les applications que vous appréciez avec vos amis pour qu'ils puissent les télécharger et les utiliser.



Ouverture et fermeture des applications

Pour ouvrir une application

- Depuis votre Écran d'accueil ou l'écran des applications, tapez sur l'application.

Pour fermer une application

- Appuyez sur .

 Des applications sont interrompues lorsque vous appuyez sur  pour sortir, tandis que d'autres peuvent continuer à fonctionner dans l'arrière plan. Concernant l'application que vous avez fermée, la prochaine fois que vous l'ouvrirez, vous pourrez la reprendre là où vous l'avez arrêtée.

Fenêtre des applications utilisées récemment

Cette fenêtre permet de voir et d'ouvrir les applications utilisées récemment.

Pour ouvrir la fenêtre des applications récemment utilisées

- Maintenez enfoncée la touche .

Menu de l'application

Pendant l'utilisation d'une application, vous pouvez ouvrir un menu à tout moment en appuyant sur la touche  de votre téléphone. L'aspect du menu dépend de l'application que vous utilisez.

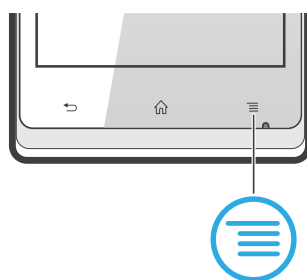



Pour ouvrir un menu dans une application

- Pendant l'utilisation de l'application, appuyez sur .
- ! Un menu n'est pas disponible dans toutes les applications.



Réorganiser votre écran Applications

Déplacez les applications sur l'écran Applications selon vos préférences.

Pour organiser vos applications sur l'écran Application



- 1 Dans votre Écran d'accueil, tapez sur  pour aller à ce dernier.
- 2 Tapez sur  et sélectionnez une option.

Pour déplacer une application sur l'écran des applications

- 1 Ouvrez l'écran des applications, puis tapez sur .
- 2 Appuyez longuement sur un élément jusqu'à ce qu'il s'agrandisse et que le téléphone vibre, puis, faites le glisser jusqu'au nouvel emplacement.
- 3 Tapez sur  pour quitter le mode de correction.

! Vous pouvez seulement déplacer vos applications lorsque  est sélectionné.

Pour désinstaller une application à partir de l'écran Application

- 1 Dans votre Écran d'accueil, tapez sur .
- 2 Tapez sur . Toutes les applications qui peuvent être désinstallées sont signalées par une icône .
- 3 Tapez sur l'application à désinstaller, puis sur **OK**.

États et notifications

La barre d'état située en haut de votre écran indique ce qui se passe sur votre téléphone. Sur la gauche, des notifications signalent de nouvelles activités ou des activités en cours d'exécution. Par exemple, les nouveaux messages et les notifications du calendrier sont affichés à cet endroit. Sur le côté droit se trouvent les indicateurs de l'intensité du signal, de l'état de la batterie et d'autres informations.

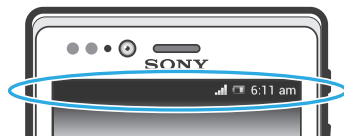

Un témoin lumineux de notification vous informe également sur l'état de la batterie et sur d'autres notifications. Par exemple, un témoin clignotant bleu signifie que vous avez reçu un nouveau message ou manqué un appel. Le témoin de notification risque de ne pas fonctionner lorsque le niveau de batterie est faible.

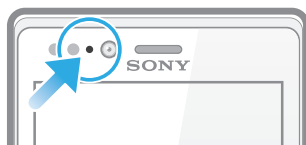

Vérification des notifications et des activités en cours

Vous pouvez faire glisser la barre d'état vers le bas pour ouvrir le volet de notification et obtenir plus d'informations. Vous pouvez, par exemple, utiliser le volet pour ouvrir un nouveau message ou afficher un événement du calendrier. Vous pouvez également ouvrir certaines applications qui s'exécutent en tâche de fond, comme le lecteur de musique par exemple.

Pour ouvrir le volet de notification

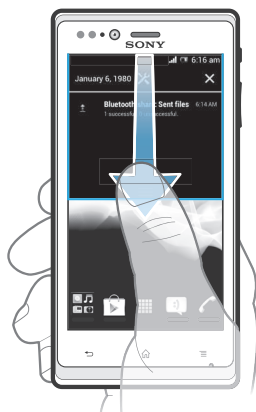

- Faites glisser la barre d'état vers le bas.

Pour fermer le volet de notification

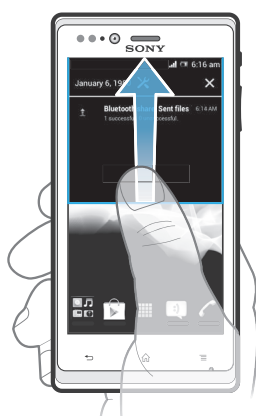

- Faites glisser l'onglet du volet de notification vers le haut.

Pour ouvrir une application en cours d'exécution à partir du volet de notification

- Tapez sur l'icône de l'application en cours pour l'ouvrir.

Ouvrir le menu des paramètres du téléphone depuis le volet de notification

- Appuyez sur .

Faire disparaître une notification depuis le volet de notification

- Placez votre doigt sur une notification puis effleurez à gauche ou à droite.



Effacer toutes les notifications depuis le volet de notification

- Appuyez sur .

Menu paramètres du téléphone

Afficher et modifier les paramètres de votre téléphone dans le menu Paramètres du téléphone.

Pour accéder aux paramètres du téléphone

- 1 Dans votre Écran d'accueil, tapez sur .
 - 2 Appuyez sur **Réglages**.
-  Vous pouvez également faire glisser la barre d'état vers le bas dans l'écran d'accueil et taper sur  pour accéder aux réglages du téléphone.

Saisie de texte

Clavier virtuel

Tapez sur les touches du clavier virtuel QWERTY pour une saisie de texte simplifiée. Certaines applications ouvrent automatiquement le clavier virtuel. Vous pouvez également ouvrir ce clavier en touchant un champ texte.

Utilisation du clavier virtuel

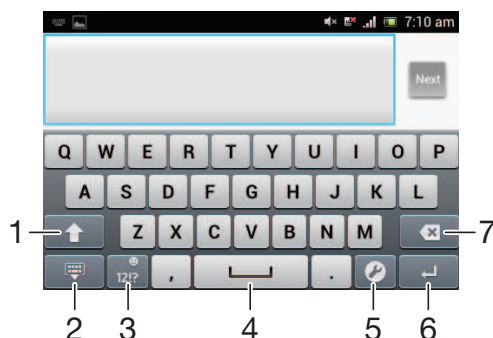

- 1 Modifiez la casse des caractères et activez le verrouillage des majuscules. Pour certaines langues, cette touche sert à accéder à des caractères supplémentaires propres à certaines langues.
- 2 Fermez la vue du clavier virtuel.
- 3 Affichez les nombres et les symboles. Touchez longuement pour afficher les émoticônes.
- 4 Saisir un espace.
- 5 Ouvrez le menu des réglages de saisie pour modifier, par exemple, sous **Langues de saisie**. Cette touche modifie également la langue d'écriture lorsque plus d'une langue de saisie est sélectionnée.
- 6 Saisir un saut de ligne ou confirmer une saisie de texte.
- 7 Effacer un caractère devant le curseur.

! Toutes les illustrations ont simplement comme but d'illustrer et n'apporte pas nécessairement une représentation fidèle du téléphone.

Pour afficher le clavier virtuel afin de saisir du texte

- Tapez sur un champ de saisie de texte.

Pour masquer le clavier virtuel

- Lorsque le clavier virtuel est ouvert, appuyez sur ↵.

Pour utiliser le clavier virtuel en orientation paysage

- Lorsque vous saisissez du texte, tournez le téléphone latéralement.
- 💡 Pour que le clavier prenne en charge cette fonctionnalité, le mode paysage doit être pris en charge par l'application que vous utilisez et les réglages d'orientation de votre écran doivent être automatiques.

Pour saisir du texte avec le clavier virtuel

- Pour saisir un caractère visible sur le clavier, tapez sur ce caractère.
- Pour saisir une variante de caractère, touchez longuement un caractère ordinaire du clavier afin d'afficher une liste des options disponibles, puis sélectionnez-la dans la liste. Par exemple, pour saisir "é", touchez longuement le "e" jusqu'à ce que les options s'affichent, puis, tout en gardant votre doigt appuyé sur le clavier, faites-le glisser vers le "é" et sélectionnez-le.



Pour basculer entre les minuscules et les majuscules

- Avant de saisir une lettre, tapez sur  pour passer en lettres capitales , ou vice versa.

Pour activer le verrouillage des majuscules

- Avant de saisir un mot, tapez sur  ou  jusqu'à l'affichage de .

Pour saisir des nombres ou des symboles

- Lorsque vous saisissez du texte, tapez sur . Un clavier avec des nombres et des symboles s'affiche. Tapez sur  pour afficher plus d'options.

Pour insérer une émoticône

- 1 Lorsque vous saisissez du texte, touchez longuement .
- 2 Sélectionnez une émoticône.

Pour supprimer des caractères

- Placez le curseur après le caractère que vous voulez supprimer puis tapez sur .

Pour saisir un retour chariot

- Lorsque vous saisissez du texte, tapez sur  pour saisir un retour chariot.

Sélectionner du texte

- 1 Lorsque vous saisissez du texte, appuyez longuement sur le champ du texte, ou tapez deux fois sur le champ du texte.
- 2 Le mot sur lequel vous appuyez est mis en évidence par des onglets sur les deux côtés. Faites glisser les onglets vers la gauche ou vers la droite pour sélectionner plus de texte.

Modifier du texte en orientation portrait

- 1 Lorsque vous saisissez du texte, appuyez longuement sur le champ de texte jusqu'à l'affichage d'une barre d'application.
 - 2 Sélectionnez le texte que vous souhaitez modifier, puis utilisez la barre d'application pour procéder aux modifications souhaitées.
- ! Pour coller du texte depuis le presse-papiers, vous pouvez également appuyer sur le champ du texte jusqu'à ce que **Coller** s'affiche, puis taper sur **Coller**.

Barre d'application

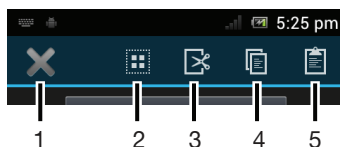

- 1 Fermer la barre d'application
- 2 Sélectionner tout le texte
- 3 Couper le texte
- 4 Copier le texte
- 5 Coller le texte

- !  s'affiche uniquement si vous avez stocké du texte dans le presse-papiers.

Modifier du texte en orientation paysage

- 1 Lorsque vous saisissez du texte, appuyez longuement sur le champ de texte jusqu'à l'affichage de **Modifier...**
 - 2 Sélectionnez le texte avec lequel vous souhaitez travailler, puis tapez sur **Modifier...** et sélectionnez une option.
- ! Pour coller du texte depuis le presse-papier, vous pouvez également appuyer sur le champ du texte jusqu'à ce que **Coller** s'affiche, puis taper sur **Coller**.

Pavé alphanumérique virtuel du téléphone

Le pavé alphanumérique virtuel du téléphone est similaire à un clavier téléphonique standard à 12 touches. Il offre des options de saisie de texte intuitive et multifrappe. Vous pouvez activer la méthode de saisie de texte du pavé alphanumérique virtuel à l'aide des réglages du clavier. Le pavé alphanumérique virtuel est uniquement disponible avec l'orientation portrait.

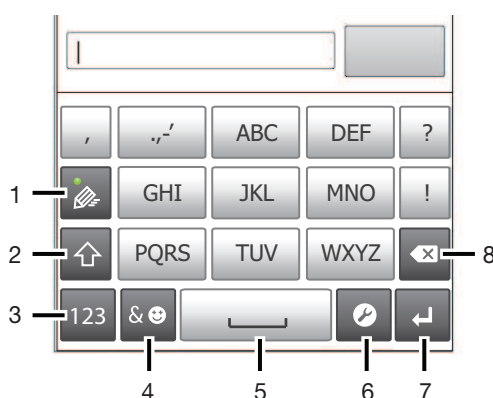

Utilisation du pavé alphanumérique virtuel du téléphone





- 1 Sélectionnez une option de saisie de texte
- 2 Modifiez la casse des caractères et activez le verrouillage des majuscules
- 3 Affichez les nombres
- 4 Affichez les symboles et les émoticônes
- 5 Saisissez un espace
- 6 Ouvrez le menu des réglages de saisie pour modifier, par exemple, les **Langues de saisie**. Cette touche modifie également la langue d'écriture lorsque plus d'une langue de saisie est sélectionnée.
- 7 Faites un retour chariot ou confirmez la saisie de texte
- 8 Supprimez un caractère avant le curseur

- ! Les figures sont de simples illustrations qui ne sont pas nécessairement une représentation fidèle du téléphone.

Pour ouvrir le Phonepad pour la première fois



- Tapez sur un champ de saisie de texte, puis tapez sur  ou touchez longuement  si vous avez déjà choisi plus d'une langue de saisie. Tapez sur **Clavier en mode portrait** et sélectionnez une option.
- 💡 Une fois le réglage effectué, il suffit de taper sur un champ de saisie de texte pour activer le Phonepad.

Pour passer du clavier virtuel au Phoneyapad

- 1 Lorsque vous saisissez du texte, tapez sur  ou touchez longuement  si vous avez déjà sélectionné plus d'une langue de saisie.
- 2 Tapez sur **Clavier en mode portrait** et sélectionnez une option.

! Notez bien que le Phoneyapad est uniquement disponible avec l'orientation portrait.

Pour saisir du texte avec le Phoneyapad

- Lorsque  s'affiche sur le Phoneyapad, tapez une seule fois sur chaque touche de caractère, même si la lettre de votre choix ne figure pas en premier sur la touche. Tapez sur le mot qui s'affiche ou sur  pour afficher d'autres suggestions de mots et sélectionner un mot dans la liste.
- Lorsque  s'affiche dans le Phoneyapad, tapez sur la touche virtuelle correspondant au caractère que vous souhaitez saisir. Continuez à appuyer sur cette touche jusqu'à ce que le caractère souhaité soit sélectionné. Répétez ensuite cette opération pour chaque nouveau caractère à saisir.

Pour saisir des nombres avec le pavé alphanumérique virtuel du téléphone

- Lorsque le pavé alphanumérique virtuel est ouvert, tapez sur . Un pavé alphanumérique virtuel avec des nombres s'affiche.



Pour insérer des symboles et des émoticônes avec le pavé alphanumérique virtuel du téléphone

- 1 Lorsque le pavé alphanumérique virtuel est ouvert, tapez sur . Une grille de symboles et d'émoticônes s'affiche.
- 2 Faites défiler l'écran vers le haut ou vers le bas pour afficher plus d'options. Tapez sur le symbole ou l'émoticône à sélectionner.



Réglages du clavier et du pavé alphanumérique virtuel du téléphone

Vous pouvez sélectionner des réglages tels que la langue d'écriture et la correction automatique pour le clavier virtuel et le pavé alphanumérique virtuel.

Pour accéder aux réglages du clavier et de Phoneyapad

- Lorsque vous saisissez du texte avec le clavier virtuel ou Phoneyapad, tapez sur . Si vous avez sélectionné plus d'une langue d'écriture, touchez longuement  au lieu d'effectuer l'opération précédente.

Pour modifier la langue d'écriture en utilisant le clavier virtuel ou le Phoneyapad

- 1 Lorsque vous saisissez du texte, tapez sur  ou touchez longuement  si vous avez déjà sélectionné plus d'une langue de saisie.
- 2 Tapez sur **Langues de saisie** et sélectionnez les langues à utiliser pour l'écriture.
- 3 Si vous avez sélectionné plus d'une langue d'écriture, tapez sur  pour passer de l'une à l'autre.

Changer de clavier

- 1 Lorsque vous saisissez du texte, faites glisser la barre d'état vers le bas pour ouvrir le volet de notification.
- 2 Tapez sur **Sélectionner un mode de saisie** et sélectionnez une option.

Réglages de la saisie de texte

Lorsque vous saisissez du texte à l'aide du clavier virtuel ou du Phoneyapad, vous avez accès au menu des réglages de saisie de texte, qui vous permet de définir des options de saisie intuitive. Vous disposez du choix d'affichage de suggestions et de corrections de mots en cours de saisie, ou vous pouvez activer l'application de saisie intuitive pour mémoriser les nouveaux mots que vous avez saisis.

Pour modifier les réglages de saisie de texte

- 1 Lorsque vous saisissez du texte à l'aide du clavier virtuel ou de Phonepad, tapez sur  ou touchez longuement .
- 2 Tapez sur **Réglages pour la saisie de texte**.
- 3 Sélectionnez les réglages souhaités.

Personnalisation de votre téléphone

Adaptez le téléphone à vos besoins en réglant, par exemple, votre sonnerie personnelle, la langue du téléphone et vos paramètres de sécurité.

Réglage du volume

Vous pouvez régler le volume de la sonnerie pour les appels téléphoniques et les notifications, et aussi pour la lecture de la musique et des vidéos.

Pour régler le volume de la sonnerie avec la touche de volume

- Appuyez sur la touche de volume vers le haut ou vers le bas.

Pour régler le volume du lecteur multimédia avec la touche de volume

- Lorsque vous écoutez de la musique ou que vous regardez une vidéo, appuyez sur la touche de volume vers le haut ou vers le bas.

Ajuster les réglages du son



Vous pouvez ajuster les réglages du son sur votre téléphone. Vous pouvez, par exemple, couper le son sur votre téléphone pour éviter qu'il ne sonne lorsque vous êtes en réunion.

Pour régler le téléphone en mode silence

- 1 Dans votre Écran d'accueil, tapez sur .
- 2 Tapez sur **Réglages** > **Son**.
- 3 Sélectionnez **Mode silencieux**, puis **Silencieux**.

Pour mettre le téléphone en mode vibreur

- 1 Dans votre Écran d'accueil, tapez sur .
- 2 Tapez sur **Réglages** > **Son**.
- 3 Sélectionnez successivement **Mode silencieux**, puis **Vibreur**.

- 💡 Vous pouvez également taper sur  dans le menu **Options du téléphone** pour faire passer le téléphone en mode vibreur. Pour accéder au menu **Options du téléphone**, maintenez enfoncée la touche marche/arrêt .

Pour régler le téléphone en mode vibreur et sonnerie

- 1 Dans votre Écran d'accueil, tapez sur .
- 2 Tapez sur **Réglages** > **Son**.
- 3 Sélectionnez **Mode silencieux**, puis **Désactiver**.
- 4 Cochez la case **Vibreur et sonnerie**.

Pour augmenter le volume du haut-parleur

- 1 Dans votre Écran d'accueil, tapez sur .
- 2 Tapez sur **Réglages** > **Son**.
- 3 Cochez la case **xLOUD™**.

Heure et date

Vous pouvez modifier l'heure et la date sur votre téléphone.

Pour régler la date manuellement

- 1 Dans l'Écran d'accueil, tapez sur .
- 2 Tapez sur **Réglages** > **Date et heure**.
- 3 Désactivez la case à cocher **Date/Heure automatique**, le cas échéant.
- 4 Tapez sur **Définir la date**.
- 5 Réglez la date en faisant défiler la barre vers le haut ou vers le bas.
- 6 Tapez sur **Définir**.

Pour régler l'heure manuellement

- 1 Dans votre Écran d'accueil, tapez sur .
- 2 Tapez sur **Réglages** > **Date et heure**.
- 3 Désélectionnez la case à cocher **Date/Heure automatique** si cette case est marquée.
- 4 Appuyez sur **Définir l'heure**.
- 5 Faites défiler vers le haut ou vers le bas pour ajuster l'heure et la minute.
- 6 Si applicable, faites défiler vers le haut pour changer **AM** en **PM** ou inversement.
- 7 Appuyez sur **Définir**.

Pour régler le fuseau horaire

- 1 Dans l'Écran d'accueil, tapez sur .
- 2 Tapez sur **Réglages** > **Date et heure**.
- 3 Désactivez la case à cocher **Date/Heure automatique**, le cas échéant.
- 4 Tapez sur **Définir le fuseau horaire**.
- 5 Sélectionnez une option.

Pour régler le format de la date

- 1 Dans votre Écran d'accueil, tapez sur .
- 2 Tapez sur **Réglages** > **Date et heure** > **Choisir le format de date**.
- 3 Sélectionnez une option.

Paramètres de la sonnerie

Pour régler une sonnerie de téléphone

- 1 Dans votre Écran d'accueil, tapez sur .
- 2 Tapez sur **Réglages** > **Son** > **Sonnerie du téléphone**.
- 3 Sélectionnez une sonnerie.
- 4 Appuyez sur **Terminé**.

Pour activer les tonalités de touche

- 1 Dans votre Écran d'accueil, tapez sur .
- 2 Tapez sur **Réglages** > **Son**.
- 3 Activez les cases à cocher **Son touches clavier numérique** et **Sons des touches**.

Pour sélectionner une sonnerie de notification

- 1 Dans votre Écran d'accueil, tapez sur .
- 2 Tapez sur **Réglages** > **Son** > **Notification par défaut**.
- 3 Sélectionnez une sonnerie.
- 4 Appuyez sur **Terminé**.

Paramètres d'écran

Régler la luminosité de l'écran

- 1 Dans votre Écran d'accueil, tapez sur .
- 2 Tapez sur **Réglages** > **Affichage** > **Luminosité**.
- 3 Faites glisser le curseur pour régler la luminosité.
- 4 Appuyez sur **OK**.



 Le niveau de luminosité affecte les performances de votre batterie. Pour des conseils sur l'amélioration des performances de votre batterie, voir *Optimisation des performances de la batterie* à la page 15.

Pour définir la vibration de l'écran

- 1 Dans votre Écran d'accueil, tapez sur .
- 2 Tapez sur **Réglages** > **Son**.
- 3 Cochez la case **Vibrer au toucher**. L'écran vibre désormais lorsque vous tapez sur les touches de raccourci et certaines applications.

Pour régler le temps d'inactivité avant la désactivation de l'écran

- 1 Dans votre Écran d'accueil, tapez sur .
- 2 Tapez sur **Réglages** > **Affichage** > **Veille**.
- 3 Sélectionnez une option.

 Pour désactiver rapidement l'écran, appuyez rapidement sur la touche de mise sous tension .

Pour que l'écran reste actif pendant le chargement du téléphone



- 1 Dans l'Écran d'accueil, tapez sur .
- 2 Tapez sur **Réglages** > **Options pour les développeurs**.
- 3 Cochez la case **Rester activé**.

Langue du téléphone

Vous pouvez sélectionner une langue à utiliser sur votre téléphone.

Pour modifier la langue du téléphone

- 1 Dans votre Écran d'accueil, tapez sur .
- 2 Tapez sur **Réglages** > **Langue et saisie** > **Langue**.
- 3 Sélectionnez une option.



 Si vous vous trompez de langue et ne pouvez lire le texte des menus, allez à **Réglages** et tapez sur l'icône . Sélectionnez ensuite l'entrée à côté de  et choisissez la première entrée dans le menu suivant. Vous pouvez alors choisir la langue que vous voulez.

Mode Avion

En mode Avion, le réseau de votre téléphone et les émetteurs-récepteurs radio sont désactivés afin de ne pas affecter les appareils sensibles. Mais cela ne vous empêche pas de jouer à des jeux, d'écouter de la musique, de regarder des vidéos ou d'autres contenus dès lors que tous ces contenus sont enregistrés sur votre carte mémoire ou dans la mémoire interne. Vous pouvez aussi être averti par une sonnerie, si la sonnerie est activée.

 Activer le mode Avion réduit la consommation de la batterie.

Pour activer le mode Avion

- 1 Dans votre Écran d'accueil, tapez sur .
 - 2 Tapez sur **Réglages** > **Plus...**
 - 3 Cochez la case **Mode avion**.
- 💡 Vous pouvez également sélectionner **Mode avion** dans le menu **Options du téléphone**. Pour accéder au menu **Options du téléphone**, appuyez longuement sur la touche de mise sous tension .

Mémoire

Vous pouvez enregistrer du contenu sur une carte mémoire, sur la mémoire interne du téléphone et sur la mémoire du téléphone. La musique, les clips vidéo et les photos sont enregistrés sur la mémoire interne ou sur la carte mémoire alors que les applications, les contacts et les messages le sont dans la mémoire du téléphone.

- ! Vous pouvez déplacer des applications de la mémoire du téléphone vers la mémoire interne.

Pour déplacer une application vers la mémoire interne du téléphone

- 1 Dans votre Écran d'accueil, tapez sur .
 - 2 Tapez sur **Réglages** > **Applications**.
 - 3 Sélectionnez l'application que vous voulez déplacer vers la mémoire interne.
 - 4 Appuyez sur **Déplacer vers mém. int.**
- 💡 Pour certaines applications, il n'est pas possible de les déplacer de la mémoire du téléphone vers la mémoire interne.

Carte mémoire

- ! Il se peut que vous deviez acheter une carte mémoire séparément.

Pour le contenu multimédia, votre téléphone utilise une carte mémoire microSD™. Ce type de carte peut également servir de carte mémoire portable avec d'autres périphériques compatibles.

Formatage de la carte mémoire

Vous pouvez par exemple formater la carte mémoire insérée dans le téléphone pour libérer de la mémoire. Cela signifie que vous effacez toutes les données de la carte.

- ! Tout le contenu de la carte mémoire est effacé lorsque vous la formatez. Avant de formater la carte mémoire, veillez à sauvegarder tout ce que vous souhaitez conserver. Pour sauvegarder votre contenu, vous pouvez le copier sur un ordinateur. Pour plus d'informations, se référer au chapitre *Connexion de votre téléphone à un ordinateur* à la page 113.

Pour formater la carte mémoire

- 1 Dans votre Écran d'accueil, tapez sur .
- 2 Tapez sur **Réglages** > **Stockage** > **Démonter la carte SD**.
- 3 Après avoir démonté la carte mémoire, tapez sur **Effacer la carte SD**.

Utiliser un casque avec votre téléphone

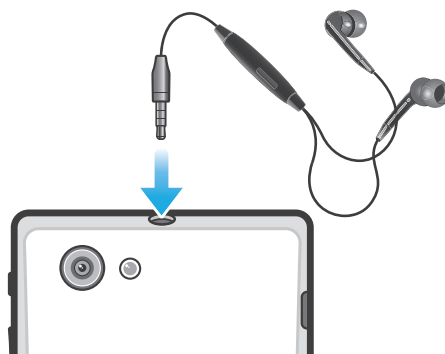

- ! Pour une performance optimale, utilisez les accessoires fournis avec votre téléphone, ou d'autres accessoires compatibles.

Pour utiliser une oreillette

- 1 Connectez l'oreillette à votre téléphone.
 - 2 Pour répondre à un appel, appuyez sur la touche de gestion des appels.
 - 3 Pour mettre fin à l'appel, appuyez sur la touche de gestion des appels.
- ! Si aucune oreillette n'est fournie avec le téléphone, vous pouvez vous en procurer une dans le commerce.
 - 💡 Si vous écoutez de la musique, la musique s'arrête lorsque vous répondez à un appel et elle reprend une fois ce dernier terminé.

Paramètres Internet et de la messagerie



Pour envoyer des SMS et des MMS et accéder à Internet, vous devez disposer d'une connexion mobile de données 2G/3G et des paramètres appropriés. Vous pouvez obtenir ces paramètres de plusieurs manières :

- Dans le cas de la plupart des réseaux et des opérateurs de téléphonie mobile, les paramètres de messagerie et Internet sont préinstallés sur le téléphone. Vous pouvez donc commencer immédiatement à utiliser Internet et à envoyer des messages.
- Dans certains cas, vous avez la possibilité de télécharger les paramètres de messagerie et Internet lorsque vous activez le téléphone pour la première fois. Vous pouvez aussi télécharger ces paramètres ultérieurement à partir du menu **Réglages** .
- Vous pouvez à tout moment ajouter et modifier manuellement des paramètres Internet et réseau sur le téléphone. Pour obtenir des informations détaillées sur vos paramètres de messagerie et Internet, contactez votre opérateur réseau.

Pour télécharger des paramètres Internet et de messagerie

- 1 Dans votre Écran d'accueil, tapez sur .
- 2 Tapez sur **Réglages** > **Xperia™** > **Réglages Internet**.

Pour réinitialiser les paramètres Internet par défaut

- 1 Dans votre Écran d'accueil, tapez sur .
- 2 Tapez sur **Réglages** > **Plus...** > **Réseaux mobiles**.
- 3 Tapez sur **Noms des points d'accès**, puis appuyez sur .
- 4 Appuyez sur **Rétablir param. par déf.**

Noms des points d'accès (APN)





Un nom de point d'accès ou APN sert à établir des connexions de données entre votre téléphone et Internet. L'APN définit le type d'adresse IP à utiliser, les méthodes de sécurité à invoquer et les connexions fixes à utiliser. Vérifier l'APN est utile lorsqu'on ne peut pas accéder à Internet, que l'on n'a pas de connexion de données ou que l'on ne peut envoyer ou recevoir de MMS.

Pour afficher l'APN actif

- 1 Dans votre Écran d'accueil, tapez sur .
- 2 Tapez sur **Réglages** > **Plus...** > **Réseaux mobiles**.
- 3 Appuyez sur **Noms des points d'accès**.

! Si vous avez plusieurs connexions disponibles, la connexion réseau active est indiquée par un bouton coché.

Pour configurer manuellement les réglages APN

- 1 Dans votre Écran d'accueil, tapez sur .
- 2 Tapez sur **Réglages** > **Plus...** > **Réseaux mobiles** > **Noms des points d'accès**.
- 3 Appuyez sur .
- 4 Appuyez sur **Nouvel APN**.
- 5 Tapez sur **Nom** et saisissez le nom du profil réseau que vous voulez créer.
- 6 Tapez sur **APN** et saisissez le nom du point d'accès.
- 7 Saisissez toutes les autres informations demandées par votre opérateur réseau.
- 8 Appuyez sur  et tapez sur **Enregistrer** .

! Pour obtenir des informations détaillées sur vos réglages réseau, contactez votre opérateur réseau.

Contrôler l'utilisation des données

Suivez et contrôlez la quantité des données reçues et émises par votre téléphone pendant une période donnée. Vous pouvez, par exemple, définir des avertissements et des limites concernant l'utilisation des données afin d'éviter des frais supplémentaires. Vous pouvez également limiter les quantités de données utilisées par des applications individuelles.

! Ajuster l'utilisation des données peut vous aider à mieux contrôler cette utilisation, mais n'est pas une garantie absolue contre des frais supplémentaires.

Pour accéder aux réglages de l'utilisation des données

- 1 Dans votre Écran d'accueil, tapez sur .
- 2 Tapez sur **Réglages** > **Utilisation des données**.

Pour activer ou désactiver le trafic de données

- 1 Dans votre Écran d'accueil, tapez sur .
- 2 Tapez sur **Réglages** > **Utilisation des données**.
- 3 Pour activer ou désactiver le trafic de données, tapez sur le bouton On/Off situé à côté de **Données mobiles**.

💡 Vous pouvez également activer ou désactiver le trafic de données en cochant ou en désélectionnant la case **Données activées** sous **Réglages** > **Plus...** > **Réseaux mobiles**.

Pour définir un avertissement concernant l'utilisation des données

- 1 Vérifiez que vous avez bien activé le trafic de données.
- 2 Dans votre Écran d'accueil, tapez sur .
- 3 Tapez sur **Réglages** > **Utilisation des données**.
- 4 Pour définir le niveau de l'avertissement, faites glisser les lignes vers les valeurs désirées. Vous recevrez un avertissement lorsque la quantité du trafic de données approchera le niveau que vous avez défini.

Pour définir une limite d'utilisation des données

- 1 Vérifiez que vous avez bien activé le trafic de données.
 - 2 Dans votre Écran d'accueil, tapez sur .
 - 3 Tapez sur **Réglages** > **Utilisation des données**.
 - 4 Cochez la **Définir quota données mob.** case si elle ne l'est pas, puis tapez sur **OK**.
 - 5 Pour définir la limite d'utilisation des données, faites glisser les lignes vers les valeurs désirées.
- ! Une fois que votre utilisation des données atteindra la limite fixée, le trafic de données sera automatiquement désactivé sur votre téléphone.

Pour contrôler l'utilisation des données d'applications individuelles

- 1 Dans votre Écran d'accueil, tapez sur .
 - 2 Tapez sur **Réglages** > **Utilisation des données**.
 - 3 Tapez sur l'application souhaitée.
 - 4 Procédez aux ajustements nécessaires pour modifier les limites d'utilisation des données par l'application, restreindre ses données en arrière-plan ou restreindre tout son trafic de données.
 - 5 Pour accéder à des réglages plus spécifiques à l'application, tapez sur **Visualiser réglages appli** et procédez aux modifications nécessaires.
- ! Des réglages spécifiques ne sont pas forcément accessibles pour toutes les applications.
- 💡 Les performances d'applications individuelles risquent d'être affectées si vous modifiez les réglages de leur utilisation des données.

Paramètres réseau mobile

Votre téléphone bascule automatiquement sur d'autres réseaux mobiles en fonction des réseaux mobiles qui sont disponibles lorsque vous changez de zone. Vous pouvez également régler manuellement votre téléphone pour qu'il accède à un type particulier de réseau mobile, WCDMA, par exemple, ou GSM.

Pour sélectionner un type de réseau

- 1 Dans votre Écran d'accueil, tapez sur .
- 2 Tapez sur **Réglages** > **Plus...** > **Réseaux mobiles**.
- 3 Appuyez sur **Mode réseau**.
- 4 Sélectionnez un type de réseau.

Pour sélectionner manuellement un autre réseau

- 1 Dans l'Écran d'accueil, tapez sur .
 - 2 Tapez sur **Réglages** > **Plus...** > **Réseaux mobiles** > **Opérateur de réseau**.
 - 3 Tapez sur **Mode de recherche**.
 - 4 Lorsqu'une fenêtre contextuelle s'affiche, tapez sur **Manuelle**.
 - 5 Sélectionnez un réseau.
- ! Si vous sélectionnez un réseau manuellement, votre téléphone n'en cherchera pas d'autres même si vous sortez de la portée de ce réseau.

Pour activer la sélection automatique du réseau

- 1 Dans l'Écran d'accueil, tapez sur .
- 2 Tapez sur **Réglages** > **Plus...** > **Réseaux mobiles** > **Opérateur de réseau**.
- 3 Tapez sur **Mode de recherche**.
- 4 Tapez sur **Automatique**.

Désactiver l'ensemble du trafic de données

Vous pouvez désactiver toutes les connexions de données 2G/3G avec votre téléphone pour empêcher les téléchargements et les synchronisations de données indésirables.

Pour obtenir des informations détaillées sur votre programme d'abonnement et les coûts du trafic de données, contactez votre opérateur réseau.

- 💡 Lorsque le trafic de données est désactivé, vous pouvez toujours utiliser les connexions Wi-Fi® et Bluetooth™. Vous pouvez aussi envoyer et recevoir des MMS.

Pour désactiver l'ensemble du trafic de données

- 1 Dans votre Écran d'accueil, tapez sur .
- 2 Tapez sur **Réglages** > **Plus...** > **Réseaux mobiles**.
- 3 Décochez la case **Données activées**.

Itinérance des données

Selon votre opérateur réseau, il est possible d'autoriser des connexions de données mobiles via 2G/3G en dehors de votre réseau domestique (itinérance). Notez que des frais de transmission de données peuvent s'appliquer. Pour plus d'informations, contactez votre opérateur réseau.

- ! Les applications utilisent parfois la connexion Internet de votre réseau domestique sans notification, par exemple, lors de l'envoi de demandes de recherche et de synchronisation. Des frais supplémentaires peuvent s'appliquer pour l'itinérance des données. Contactez votre fournisseur de services.

Pour activer l'itinérance de données



- 1 Dans l'Écran d'accueil, tapez sur .
 - 2 Tapez sur **Réglages** > **Plus...** > **Réseaux mobiles**.
 - 3 Cochez la case **Itinérance des données**.
- ! Vous ne pouvez pas activer l'itinérance des données lorsque les connexions de données ont été désactivées

Appel

Appels d'urgence

Votre téléphone prend en charge les numéros d'urgence internationaux comme le 112 ou le 911. Cela signifie que vous pouvez normalement émettre des appels d'urgence dans n'importe quel pays, avec ou sans carte SIM, lorsque vous êtes à portée d'un réseau.

Pour émettre un appel d'urgence

- 1 Dans votre Écran d'accueil, tapez sur .
- 2 Tapez sur **Téléphone**.
- 3 Saisissez le numéro d'urgence et tapez sur **Appel**. Pour supprimer un numéro, tapez sur .

 Vous pouvez émettre des appels d'urgence lorsqu'aucune carte SIM n'est insérée et lorsque les appels sortants sont interdits.



Pour émettre un appel d'urgence lorsque la carte SIM est verrouillée

- 1 Tapez sur **Appel d'urgence**.
- 2 Saisissez le numéro d'urgence et tapez sur **Appel**. Pour supprimer un numéro, tapez sur .

Gestion des appels

Pour passer un appel, vous pouvez composer manuellement un numéro de téléphone, taper sur un numéro enregistré dans la liste de contacts de votre téléphone ou taper sur le numéro de téléphone dans le journal des appels. Vous pouvez également utiliser la numérotation intelligente pour trouver rapidement des numéros dans la liste de vos contacts et dans vos journaux d'appels.

Pour émettre un appel avec la numérotation

- 1 Dans votre Écran d'accueil, tapez sur .
- 2 Tapez sur **Téléphone**.
- 3 Saisissez le numéro du destinataire et tapez sur **Appel**. Pour supprimer un numéro, tapez sur .

Pour passer un appel à l'aide de la numérotation intelligente

- 1 Dans votre Écran d'accueil, tapez sur .
- 2 Tapez sur **Téléphone**.
- 3 Utilisez le clavier numérique pour entrer des lettres ou des chiffres correspondant au contact que vous voulez appeler. Au fur et à mesure que vous entrez des lettres ou des chiffres, une liste de correspondances possibles s'affiche.
- 4 Tapez sur le contact que vous voulez appeler.

Pour terminer un appel

- Tapez sur **Fin d'appel**.

Pour émettre un appel international

- 1 Dans votre Écran d'accueil, tapez sur .
- 2 Tapez sur **Téléphone**.
- 3 Appuyez longuement sur 0 jusqu'à l'affichage du signe « + ».
- 4 Saisissez le code du pays, l'indicatif régional (sans le zéro d'en-tête) et le numéro de téléphone, puis tapez sur **Appel**.

Pour répondre à un appel



- Faites glisser  vers la droite à travers l'écran.
- ! Si vous utilisez des écouteurs classiques sans micro, vous devez les débrancher du connecteur pour répondre à l'appel.

Pour refuser un appel

- Faites glisser  vers la gauche à travers l'écran.

Pour rejeter un deuxième appel

- Lorsque vous entendez un signal sonore répété pendant un appel, appuyez sur **Occupé**.

Pour modifier le volume de l'écouteur pendant un appel

- Appuyez sur la touche de volume vers le haut ou vers le bas.

Pour activer le haut-parleur pendant un appel

- Tapez sur 

Pour couper le micro durant un appel

- Tapez sur 

Pour activer l'écran pendant un appel

- Appuyez sur 



Pour saisir des chiffres pendant un appel

- 1 Pendant un appel, tapez sur . Un pavé numérique s'affiche.
- 2 Saisissez des chiffres.

Pour couper le son d'un appel entrant

- Lorsque vous recevez l'appel, appuyez sur la touche de volume.

Appels récents

Dans le journal des appels, vous pouvez voir les derniers appels manqués , reçus  et passés .

Pour afficher vos appels en absence

- 1 Lorsque vous avez des appels manqués,  s'affiche dans la barre d'état. Faites glisser la barre d'état vers le bas.
- 2 Tapez sur **Appel manqué**.

Pour appeler un numéro à partir de votre journal des appels

- 1 Dans votre Écran d'accueil, tapez sur .
- 2 Tapez sur **Téléphone**. Le journal des appels se trouve dans la partie supérieure de l'écran.
- 3 Pour appeler directement un numéro, tapez le numéro. Pour modifier un numéro avant d'appeler, appuyez longuement dessus, puis tapez sur **Modifier n° avant l'appel**.

- ! Vous pouvez également appeler un numéro en tapant sur  > **Rappeler**.

Pour ajouter un numéro du journal des appels dans vos contacts

- 1 Dans votre Écran d'accueil, tapez sur .
- 2 Tapez sur **Téléphone**. Le journal des appels se trouve dans la partie supérieure de l'écran.
- 3 Touchez longuement le numéro, puis tapez sur **Ajouter aux contacts**.
- 4 Tapez sur le contact souhaité ou sur **Créer un nouveau contact**.
- 5 Modifiez les informations du contact et tapez sur **Terminé**.

Messagerie vocale

Si votre abonnement inclue un service de messagerie vocale, les appelants peuvent laisser un message vocal lorsque vous ne répondez pas à leur appel. Votre numéro de service de messagerie vocale est normalement enregistré sur votre carte SIM. Si ce n'est pas le cas, obtenez le numéro auprès de votre fournisseur de services et saisissez-le manuellement.

Pour saisir votre numéro de messagerie vocale

- 1 Dans l'Écran d'accueil, tapez sur .
- 2 Tapez sur **Réglages** > **Réglages d'appel** > **Messagerie vocale** > **N° messagerie vocale**.
- 3 Saisissez votre numéro de messagerie vocale.
- 4 Tapez sur **OK**.

Pour appeler votre service de messagerie vocale

- 1 Dans votre Écran d'accueil, tapez sur .
- 2 Tapez sur **Téléphone**.
- 3 Touchez longuement **1**.

Appels multiples

Si vous avez activé la mise en attente des appels, vous pouvez gérer la réception simultanée de plusieurs appels. Lorsque cette fonction est activée, vous êtes averti de l'arrivée d'un nouvel appel par un signal sonore.

Pour activer ou désactiver les appels en attente

- 1 Dans l'Écran d'accueil, tapez sur .
- 2 Recherchez et tapez sur **Réglages** > **Réglages d'appel** > **Autres réglages**.
- 3 Pour activer ou désactiver les appels en attente, tapez sur **Appel en attente**.



Pour répondre à un deuxième appel et terminer l'appel en cours

- Lorsque vous entendez un signal sonore répété pendant un appel, appuyez sur **Fin appel en cours et répondre**.

Pour répondre à un deuxième appel et mettre l'appel en cours en attente

- Lorsque vous entendez un signal sonore répété pendant un appel, appuyez sur **Répondre**.

Pour émettre un deuxième appel

- 1 Pendant l'appel en cours, tapez sur .
- 2 Saisissez le numéro du destinataire et tapez sur .
- 3 Si le destinataire répond, le premier appel est mis en attente.

- 💡 La même procédure s'applique aux appels suivants.

Pour basculer entre plusieurs appels

- Pour basculer vers un autre appel et mettre l'appel en cours en attente, tapez sur le numéro ou le contact approprié.



Pour terminer l'appel en cours et revenir au premier appel en attente

- Tapez sur .

Conférences

Lors d'une conférence ou d'un appel avec plusieurs participants, vous pouvez parler avec deux personnes ou plus.

Pour tenir une conférence

- 1 Pendant l'appel en cours, tapez sur .
 - 2 Composez le numéro du deuxième participant et tapez sur .
 - 3 Si le deuxième participant répond, le premier appel est mis en attente.
 - 4 Tapez sur .
-  Pour ajouter d'autres participants, répétez les étapes 1 à 4.

Pour entretenir une conversation privée avec un participant à la conférence

- 1 Lors d'une conférence, tapez sur le bouton affichant le nombre de participants. Par exemple, tapez sur **3 participants** s'il y a trois participants à la conférence.
- 2 Tapez sur le nom du participant avec lequel vous souhaitez entretenir une conversation privée.
- 3 Pour terminer la conversation privée et revenir à la conférence, tapez sur .

Pour libérer un participant d'une conférence

- 1 Lors d'une conférence, tapez sur le bouton affichant le nombre de participants. Par exemple, tapez sur **3 participants** s'il y a trois participants à la conférence.
- 2 Tapez sur  à côté de chaque nom de participant à libérer.

Pour terminer une conférence

- Pendant l'appel en conférence, tapez sur **Terminer conf. tél.**

Paramètres d'appel

Interdiction d'appels

Vous pouvez interdire l'ensemble ou certaines des catégories d'appels entrants et sortants. Lors de la première utilisation de l'interdiction d'appels, vous devez saisir votre code PUK (Personal Unblocking Key, code de déblocage personnel), puis un nouveau mot de passe pour activer la fonction correspondante.

Pour interdire les appels entrants et sortants

- 1 Dans votre Écran d'accueil, tapez sur .
- 2 Tapez sur **Réglages** > **Réglages d'appel** > **Blocage d'appels**.
- 3 Sélectionnez une option.
- 4 Saisissez le mot de passe et tapez sur **Activer**.

Messages prédéfinis de refus d'appels

Vous pouvez refuser des appels à l'aide d'un message prédéfini. Lorsqu'un appel est refusé de la sorte, le message de refus est automatiquement envoyé à l'appelant et enregistré sur votre téléphone.

Six messages sont prédéfinis sur le téléphone. Vous avez le choix entre ces six messages, que vous pouvez également modifier si nécessaire.

Pour refuser un appel à l'aide d'un message prédéfini

- Faites glisser **Refuser avec message** vers le haut, puis sélectionnez un message.

Pour refuser un second appel à l'aide d'un message prédéfini

- Lorsque, pendant un appel, vous entendez une série de bips, faites glisser **Refuser avec message** vers le haut, puis sélectionnez un message.

Pour modifier le message servant à refuser un appel

- 1 Dans votre Écran d'accueil, tapez sur .
- 2 Tapez sur **Réglages** > **Réglages d'appel** > **Refuser l'appel avec message**.
- 3 Tapez sur le message à modifier, puis procédez aux modifications nécessaires.
- 4 Lorsque vous avez terminé, tapez sur **OK**.

Transfert d'appels

Vous pouvez transférer des appels, par exemple, vers un autre numéro de téléphone ou vers un service de réponse téléphonique.

Pour transférer des appels

- 1 Dans votre Écran d'accueil, tapez sur .
- 2 Tapez sur **Réglages** > **Réglages d'appel** > **Transfert d'appel**.
- 3 Sélectionnez une option.
- 4 Saisissez le numéro vers lequel vous souhaitez transférer les appels, puis tapez sur **Activer**.

Pour désactiver le transfert d'appels

- 1 Dans votre Écran d'accueil, tapez sur .
- 2 Tapez sur **Réglages** > **Réglages d'appel** > **Transfert d'appel**.
- 3 Sélectionnez une option, puis tapez sur **Désactiv.**

Afficher ou masquer votre numéro de téléphone

Vous pouvez choisir d'afficher ou de masquer votre numéro de téléphone affiché sur les périphériques des destinataires des appels lorsque vous les appelez.

Pour afficher ou pour masquer votre numéro de téléphone

- 1 Dans votre Écran d'accueil, tapez sur .
- 2 Tapez sur **Réglages** > **Réglages d'appel** > **Autres réglages** > **Présentation du numéro**.

Numérotation fixe

Si vous avez reçu un code PIN2 de votre fournisseur de services, vous pouvez utiliser une liste de numéros fixes (FDN, Fixed Dialing Numbers) pour limiter les appels sortants.

Pour activer ou désactiver la numérotation fixe

- 1 Dans votre Écran d'accueil, tapez sur .
- 2 Tapez sur **Réglages** > **Réglages d'appel** > **N° de contact fixes**.
- 3 Tapez sur **Activer numérot. fixe** ou sur **Désactiver numérot. fixe**.
- 4 Saisissez votre code PIN2 et tapez sur **OK**.

Pour accéder à la liste des destinataires d'appels acceptés

- 1 Dans votre Écran d'accueil, tapez sur .
- 2 Tapez sur **Réglages** > **Réglages d'appel** > **N° de contact fixes** > **N° de contact fixes**.

Contacts

L'application Contacts permet de stocker et gérer de manière centralisée tous les numéros, adresses e-mail et autres informations de vos contacts. Il vous suffit de taper sur un contact pour avoir une vue d'ensemble de toutes les communications avec ce contact.

Vous pouvez ajouter des nouveaux contacts sur votre téléphone et les synchroniser avec ceux qui ont été enregistrés dans votre compte Google™, dans votre compte Microsoft® Exchange ActiveSync® ou dans d'autres comptes qui permettent la synchronisation. L'application Contacts crée automatiquement de nouvelles entrées et vous aide également à faire correspondre les données (adresses e-mail, par exemple) avec des entrées existantes. Vous pouvez aussi gérer cette procédure manuellement. Pour de plus amples informations, allez à www.sonymobile.com/support.

Transférer des contacts vers votre nouveau téléphone



Le transfert de contacts vers votre nouveau téléphone peut s'opérer de plusieurs manières. Sélectionnez la méthode de transfert qui correspond le mieux à votre cas.

Transférer des contacts à l'aide d'un PC

Vous pouvez utiliser un PC pour transférer des contacts depuis plusieurs marques de téléphone (iPhone, Samsung, HTC et Nokia).

Ce dont vous avez besoin :

- un PC connecté à Internet et tournant sous Windows®
 - un câble USB pour votre ancien téléphone
 - un câble USB pour votre nouveau téléphone Android™
 - votre ancien téléphone
 - votre nouveau téléphone Android™
- ! Si certains de ces éléments vous font défaut, allez sur www.sonymobile.com/support/contacts pour trouver d'autres moyens de transférer vos contacts.

Utilisation du programme PC Companion pour transférer les contacts

Si vous transférez des contacts en utilisant un ordinateur, utilisez le programme PC Companion. Il est gratuit et les fichiers d'installation sont présents sur votre nouveau téléphone. PC Companion vous offre également toute une série de fonctions, telles que de l'aide pour la mise à jour du logiciel du téléphone.

Pour installer PC Companion

- 1 **Nouveau téléphone** : Allumez votre nouveau téléphone Android™ et connectez-le à un PC à l'aide d'un câble USB.
- 2 **Nouveau téléphone** : Tapez sur **Installer** pour installer PC Companion sur le PC.
- 3 **Ordinateur** : Si un message s'affiche, sélectionnez *Run Startme.exe (Exécuter Startme.exe)*. Dans la nouvelle fenêtre qui s'affiche, cliquez sur *Install (Installer)* pour lancer l'installation et conformez-vous aux instructions.

Pour transférer des contacts vers votre nouveau téléphone à l'aide de PC Companion

- 1 Vérifiez que PC Companion est bien installé sur votre PC.
- 2 Ouvrez PC Companion sur le PC, puis cliquez sur *Contacts Setup (Configurer les contacts)* et conformez-vous aux instructions pour transférer vos contacts.





Transférer des contacts à l'aide d'un ordinateur Apple® Mac®

Pour des instructions détaillées sur la manière d'utiliser un ordinateur Apple Mac afin de transférer des contacts de votre ancien téléphone, allez sur www.sonymobile.com/support/contacts.

Transférer des contacts à l'aide de comptes de synchronisation

Votre téléphone fonctionne avec les comptes de synchronisation en ligne les plus répandus, comme Google Sync™, Microsoft® Exchange ActiveSync® ou Facebook™. Si vous avez synchronisé les contacts de votre ancien téléphone ou de votre ordinateur avec un compte en ligne, vous pourrez transférer vos contacts vers votre nouveau téléphone à l'aide de ce compte. Pour obtenir des informations plus détaillées sur la synchronisation, voir *Synchroniser les données présentes sur votre téléphone* à la page 64.

Pour synchroniser vos contacts du téléphone avec un compte de synchronisation

- 1 Dans l'Écran d'accueil, tapez sur , puis sur .
- 2 Appuyez sur , puis tapez sur **Réglages > Comptes et synchro.**
- 3 Pour configurer un compte de synchronisation, tapez sur **Ajouter un compte** puis suivez les instructions à l'écran. Si vous avez déjà établi un compte de synchronisation, et que vous voulez effectuer la synchronisation avec ce compte, tapez sur le compte puis appuyez sur , tapez enfin sur **Synchroniser maintenant**.

Transférer des contacts à partir d'une carte SIM

Pour importer des contacts à partir d'une carte SIM

- 1 Dans votre Écran d'accueil, tapez sur , puis tapez sur .
- 2 Appuyez sur , puis tapez sur **Import. contacts > Carte SIM**.
- 3 Si vous avez installé un compte de synchronisation, vous pouvez choisir d'ajouter les contacts de la carte SIM à ce compte. Vous pouvez également choisir de n'utiliser que les contacts du téléphone. Sélectionnez l'option désirée.
- 4 Pour importer un contact individuellement, trouvez puis tapez sur le contact. Pour importer la totalité des contacts, tapez sur **Tout importer**.

Transférer des contacts à partir d'une carte mémoire

Pour importer des contacts à partir de la carte mémoire

- 1 Dans l'Écran d'accueil, tapez sur , puis sur .
- 2 Appuyez sur , puis tapez sur **Import. contacts > Carte SD**.
- 3 Si vous avez configuré un compte de synchronisation, vous pouvez ajouter les contacts importés depuis la carte mémoire à ce compte. Vous pouvez également choisir de n'utiliser que les contacts importés dans le téléphone. Sélectionnez l'option désirée.
- 4 Si vous possédez plus d'un fichier vCard sur votre carte mémoire SD, une liste indiquant les différents groupes de contacts du téléphone s'affiche, avec les dates de création correspondantes. Sélectionnez le groupe que vous souhaitez transférer.

Recevoir des contacts d'autres appareils

Pour recevoir des données de contacts envoyées via la technologie Bluetooth™

- 1 Assurez-vous que la fonction Bluetooth™ est activée et votre téléphone visible. Sinon, vous ne pourrez pas recevoir de données depuis l'autre appareil.
- 2 Lorsqu'on vous demande de confirmer si vous souhaitez recevoir le fichier, tapez sur **Accepter**.
- 3 Faites glisser vers le bas le volet de notification et tapez sur le fichier que vous avez reçu pour importer les données du contact.

Pour recevoir des contacts envoyés via un service de messagerie

- 1 Lorsque vous recevez un nouveau message texte, message multimédia ou message email, ouvrez le message.
- 2 Les données de contact reçues apparaissent en tant que pièce jointe vCard. Tapez ou touchez longuement le fichier vCard pour ouvrir un menu de manière à pouvoir enregistrer les données de contact.

Présentation de l'écran Contacts

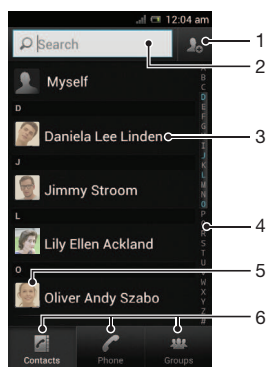

- 1 Tapez ici pour créer un contact
- 2 Champ Recherche de contacts.
- 3 Touchez un contact pour afficher ses détails
- 4 Parcourir les contacts par ordre alphabétique
- 5 Tapez sur la miniature d'un contact pour accéder au menu Contact rapide
- 6 Onglets des raccourcis

Gérer vos contacts

La création, la modification et la synchronisation de vos contacts est une procédure assez simple. Vous pouvez sélectionner les contacts enregistrés dans différents comptes et vous pouvez gérer leur affichage sur le téléphone.



Si vous synchronisez vos contacts avec plus qu'un compte, vous pouvez les fusionner pour éviter les doublons.

- ! Certains services de synchronisation, certains réseaux sociaux par exemple, ne permettent pas de modifier le détail des contacts.





Pour afficher vos contacts

- Dans l'Écran d'accueil, tapez sur , puis sur . Vos contacts sont répertoriés ici.



Pour sélectionner les contacts à afficher dans l'application Contacts

- 1 Dans votre Écran d'accueil, tapez sur , puis sur .
- 2 Appuyez sur , puis tapez sur **Filtrer**.
- 3 Dans la liste qui s'affiche, marquez et démarquez les options désirées. Si vous avez synchronisé vos contacts avec un compte de synchronisation, ce compte est affiché dans la liste. Pour continuer à développer la liste des options, tapez sur le compte.
- 4 Lorsque vous avez terminé, tapez sur **OK**.





Pour ajouter un contact

- 1 Dans votre Écran d'accueil, tapez sur , puis sur .
 - 2 Tapez sur .
 - 3 Si vous avez synchronisé vos contacts avec un ou plusieurs comptes, sélectionnez le compte dans lequel vous voulez ajouter ce contact, ou tapez sur **Contact téléphonique** si vous désirez utiliser le contact dans votre téléphone.
 - 4 Saisissez ou sélectionnez les informations désirées pour le contact.
 - 5 Lorsque vous avez terminé, tapez sur **Terminé**.
-  Si vous ajoutez un signe plus et l'indicatif de pays devant le numéro de téléphone d'un contact, vous pouvez utiliser ce numéro pour appeler depuis l'étranger.



Pour modifier un contact

- 1 Dans l'Écran d'accueil, tapez sur , puis sur .
- 2 Touchez longuement le contact que vous voulez modifier, puis tapez sur **Modifier le contact**.
- 3 Modifiez les informations souhaitées. Lorsque vous avez terminé, tapez sur **Terminé**.

Pour attribuer une image à un contact

- 1 Dans votre Écran d'accueil, tapez sur , puis sur .
 - 2 Touchez longuement le contact que vous voulez modifier, puis tapez sur **Modifier le contact**.
 - 3 Tapez sur  et sélectionnez la méthode d'ajout d'image de contact désirée.
 - 4 Lorsque vous avez ajouté l'image, tapez sur **Terminé**.
-  Vous pouvez également ajouter une image à un contact à partir de l'application Galerie.



Pour afficher vos communications avec un contact

- 1 Depuis l'Écran d'accueil, tapez sur , puis tapez sur .
- 2 Tapez sur le contact que vous souhaitez afficher.
- 3 Pour afficher vos communications avec le contact d'un média différent, tapez ou faites défiler les éléments de filtre en bas de l'écran.

Pour supprimer des contacts

- 1 Dans votre Écran d'accueil, tapez sur , puis sur .
- 2 Appuyez sur , puis tapez sur **Suppr. contacts**.
- 3 Marquez les contacts que vous voulez supprimer, ou tapez sur **Marquer tout** si vous voulez supprimer tous les contacts.
- 4 Tapez sur **Supprimer** > **OK**.

Pour modifier les informations de contact vous concernant

- 1 Dans votre Écran d'accueil, tapez sur , puis sur .
- 2 Touchez longuement **Moi** en haut de la liste des contacts, puis tapez sur **Modifier le contact**.
- 3 Saisissez les nouvelles informations ou effectuez les changements appropriés.
- 4 Lorsque vous avez terminé, tapez sur **Terminé**.



Éviter les doublons dans l'application Contacts

Si vous synchronisez vos contacts avec un nouveau compte ou importez des informations de contacts d'une autre manière, vous pourriez obtenir des doublons dans l'application Contacts. Si tel est le cas, vous pouvez fusionner ces doublons pour créer une entrée unique. Et si vous commettez une erreur, vous pouvez les séparer à nouveau ultérieurement.

Pour lier des contacts

- 1 Dans votre Écran d'accueil, tapez sur , puis sur .
- 2 Appuyez de manière prolongée sur le contact que vous voulez lier à un autre contact, puis tapez sur **Lier contact**.
- 3 Depuis la liste qui s'affiche, tapez sur le contact à partir duquel vous voulez rattacher une information au premier contact, puis tapez **OK** pour confirmer. Les informations du premier contact sont ajoutées au second contact, et le premier contact n'est plus affiché dans la liste des contacts.



Pour séparer des contacts liés

- 1 Dans votre Écran d'accueil, tapez sur , puis sur .
- 2 Touchez longuement le compte lié que vous voulez modifier, puis tapez sur **Modifier le contact**.
- 3 Appuyez sur **Délier contact**.
- 4 Appuyez sur **OK**.



Favoris

Vous pouvez marquer des contacts comme favoris afin que vous puissiez y accéder rapidement à partir de l'application Contacts.

Pour ajouter ou retirer un contact de la liste des favoris

- 1 Depuis l'Écran d'accueil, tapez sur , puis tapez sur .
- 2 Tapez sur le contact à ajouter dans les favoris ou à retirer des favoris.
- 3 Tapez sur .

Pour afficher vos contacts favoris

- 1 Dans votre Écran d'accueil, tapez sur , puis sur .
- 2 Tapez sur .

Groupes



Vous pouvez affecter des contacts à des groupes pour accéder plus rapidement à ces contacts dans l'application Contacts.

Pour affecter un contact à un groupe

- 1 Dans l'Écran d'accueil, tapez sur , puis sur .
- 2 Touchez longuement le contact que vous voulez affecter à un groupe, puis tapez sur **Modifier le contact**.
- 3 Tapez sur la barre située directement sous **Rattacher au groupe**.
- 4 Cochez les cases des groupes auxquels vous voulez ajouter le contact, puis tapez sur **Terminé**.

Communiquer avec vos contacts

Pour rechercher un contact

- 1 Dans votre Écran d'accueil, tapez sur , puis sur .
- 2 Saisissez les premières lettres du nom du contact dans le champ **Rechercher**. Tous les contacts dont le nom commence par ces lettres s'affichent.



Le menu Contact rapide

Tapez sur la miniature d'un contact pour afficher les options de communication rapide du contact. Ces options sont : Appeler le contact, Envoyer un SMS ou MMS et Démarrer une discussion via l'application Google Talk™.



- ! Pour qu'une application apparaisse en tant qu'option dans le menu Contact rapide, vous pourriez avoir besoin de configurer l'application dans votre téléphone et d'ouvrir une session dans l'application. Par exemple, vous devez démarrer l'application Gmail™ et y saisir vos détails de connexion avant de pouvoir utiliser Gmail™ dans le menu Contact rapide.

Partager vos contacts



Pour envoyer votre carte de visite

- 1 Dans votre Écran d'accueil, tapez sur , puis sur .
- 2 Appuyez sur **Moi**.
- 3 Appuyez sur , puis tapez sur **Envoyer contact** > **OK**.
- 4 Sélectionnez un mode de transfert disponible et suivez les instructions à l'écran.

Pour envoyer un contact

- 1 Dans votre Écran d'accueil, tapez sur , puis sur .
- 2 Tapez sur le contact contenant les détails que vous souhaitez envoyer.
- 3 Appuyez sur , puis tapez sur **Envoyer contact** > **OK**.
- 4 Sélectionnez un mode de transfert disponible et suivez les instructions à l'écran.



Pour envoyer plusieurs contacts en une fois

- 1 Dans votre Écran d'accueil, tapez sur , puis sur .
- 2 Appuyez sur , puis tapez sur **Envoyer les contacts**.
- 3 Marquez les contacts que vous voulez envoyer, ou sélectionnez-les tous si vous voulez envoyer tous les contacts.
- 4 Tapez sur **Envoyer**, puis sur **OK** pour confirmer.
- 5 Sélectionnez un mode de transfert disponible et suivez les instructions à l'écran.



Sauvegarde des contacts

Vous pouvez utiliser une carte mémoire, une carte SIM et un outil de synchronisation en ligne tel que Microsoft® Exchange ActiveSync® pour sauvegarder les contacts.

Exporter tous les contacts vers une carte mémoire

- 1 Dans votre Écran d'accueil, tapez sur , puis sur .
- 2 Appuyez sur , puis tapez sur **Sauv. contacts** > **Carte SD**.
- 3 Appuyez sur **OK**.

Pour exporter des contacts vers une carte SIM

- 1 Dans l'Écran d'accueil, tapez sur , puis sur .
- 2 Appuyez sur , puis tapez sur **Sauv. contacts** > **Carte SIM**.
- 3 Marquez les contacts que vous voulez exporter, ou tapez sur **Marquer tout** si vous voulez exporter tous les contacts.
- 4 Tapez sur **Sauvegarder**.
- 5 Sélectionnez **Ajouter des contacts** si vous voulez ajouter les contacts aux contacts existants sur votre carte SIM, ou sur **Remplacer ts les contacts** si vous voulez remplacer les contacts existants sur votre carte SIM.

- ! Lorsque vous exportez des contacts vers la carte SIM, certaines informations peuvent ne pas être exportées. Cela est dû à la mémoire limitée des cartes SIM.





Messagerie

Utiliser la messagerie texte et multimédia



Vous pouvez envoyer et recevoir des SMS à partir de votre téléphone en utilisant le service SMS (Short Message Service). Si votre abonnement inclut des MMS (Multimedia Messaging Service), vous pouvez également envoyer et recevoir des messages qui contiennent des fichiers multimédias, par exemple des images et des vidéos. Le nombre de caractères que vous pouvez envoyer dans un SMS dépend de l'opérateur et de la langue que vous utilisez. Si vous dépassez la limite de caractères, tous vos messages seront reliés et envoyés comme un seul message. Vous êtes facturé pour chaque SMS que vous envoyez. Lorsque vous visualisez vos messages, ils apparaissent comme des conversations, ce qui veut dire que tous les messages envoyés et reçus vers et depuis une même personne sont regroupés.

- ! Pour envoyer des messages multimédias, vous devez paramétrer les MMS sur le téléphone. Voir *Paramètres Internet et de la messagerie*, page 34.



Pour créer et envoyer un message

- 1 Dans votre Écran d'accueil, tapez sur  puis sur .
 - 2 Tapez sur **Nouveau message**.
 - 3 Tapez sur **Écrire un message** puis saisissez le texte de votre message.
 - 4 Pour ajouter un destinataire, tapez sur **Ajouter un destinataire** puis sélectionnez un contact ou saisissez manuellement le numéro complet.
 - 5 Pour ajouter un fichier multimédia, tapez sur  et sélectionnez une option.
 - 6 Pour ajouter ou retirer un destinataire avant d'envoyer le message, appuyez sur . Pour ajouter un destinataire, tapez sur **Ajouter un destinataire**. Pour retirer un destinataire, tapez sur **Modifier destinataires** puis sur  à côté du champ Destinataire. Lorsque vous avez terminé, tapez sur **Terminé**.
 - 7 Pour envoyer le message, tapez sur **Envoy..**
- 💡 Si vous quittez un message avant de l'envoyer, il est conservé comme brouillon. La conversation sera marquée avec le mot **Brouillon**.

Pour lire un message reçu

- 1 Dans votre Écran d'accueil, tapez sur  puis sur .
 - 2 Tapez sur la conversation désirée.
 - 3 Si le message n'est pas encore téléchargé, touchez longuement le message, puis tapez sur **Télécharger le message**.
- 💡 Vous pouvez également ouvrir des messages dans la barre d'état lorsque  s'y affiche. Il vous suffit de faire glisser la barre vers le bas et de taper sur le message.



Pour répondre à un message

- 1 Dans votre Écran d'accueil, tapez sur  puis sur .
- 2 Tapez sur la conversation contenant le message.
- 3 Saisissez votre réponse et tapez sur **Envoy..**

Pour faire suivre un message

- 1 Dans votre Écran d'accueil, tapez sur , puis sur **Messagerie**.
- 2 Tapez sur la conversation désirée.
- 3 Touchez longuement le message que vous voulez transférer, puis tapez sur **Transférer le message**.
- 4 Sélectionnez un destinataire dans la liste, ou tapez sur **Ajouter un destinataire** pour ajouter un destinataire qui n'est pas dans la liste.
- 5 Modifiez le message, puis tapez sur **Envoy..**



Pour supprimer un message

- 1 Dans votre Écran d'accueil, tapez sur  puis sur .
- 2 Tapez sur la conversation contenant le message à supprimer.
- 3 Touchez longuement le message que vous voulez supprimer puis tapez sur **Supprimer le message** > **Oui**.



Pour supprimer des conversations

- 1 Dans votre Écran d'accueil, tapez sur  puis sur .
- 2 Appuyez sur , puis tapez sur **Suppr. plusieurs conv.**
- 3 Activez les cases à cocher pour les conversations à supprimer, puis tapez sur **Supprimer**.



Pour enregistrer le numéro d'un expéditeur dans un contact

- 1 Dans l'Écran d'accueil, tapez sur , puis sur **Messagerie**.
- 2 Tapez sur une conversation.
- 3 Tapez sur le nom de l'expéditeur en haut de l'écran.
- 4 Tapez sur .
- 5 Sélectionnez un contact ou tapez sur  pour créer un contact.
- 6 Modifiez les informations du contact et tapez sur **Terminé**.



Pour appeler l'expéditeur d'un message

- 1 Dans l'Écran d'accueil, tapez sur , puis sur **Messagerie**.
- 2 Tapez sur une conversation.
- 3 Tapez sur le nom ou sur le numéro du destinataire en haut de l'écran.
- 4 Si le destinataire est enregistré dans vos contacts, tapez sur le numéro de téléphone que vous souhaitez appeler. Si vous n'avez pas enregistré le destinataire dans vos contacts, tapez sur .

Pour enregistrer un fichier contenu dans un message

- 1 Dans votre Écran d'accueil, tapez sur  puis sur .
- 2 Tapez sur la conversation que vous voulez ouvrir.
- 3 Si le message n'est pas encore téléchargé, touchez longuement le message, puis tapez sur **Télécharger le message**.
- 4 Touchez longuement le fichier à sauvegarder, puis sélectionnez l'option désirée.

Pour rechercher des messages



- 1 Dans votre Écran d'accueil, tapez sur  puis sur .
- 2 Appuyez sur , puis tapez sur **Rechercher**.
- 3 Appuyez sur **Rechercher ds messag.**
- 4 Entrez les mots clés à rechercher, puis tapez sur **OK**.

Options de SMS et MMS



Pour modifier les paramètres de notification des messages

- 1 Dans votre Écran d'accueil, tapez sur  puis sur .
- 2 Appuyez sur , puis tapez sur **Réglages**.
- 3 Pour définir le son des notifications, tapez sur **Tonalité notification** et sélectionnez une option.
- 4 Pour les autres paramètres de notification, cochez ou désélectionnez les cases correspondantes.

Pour modifier les paramètres du rapport de remise des messages sortants

- 1 Dans votre Écran d'accueil, tapez sur  puis sur .
- 2 Appuyez sur , puis tapez sur **Réglages**.
- 3 Tapez sur **Rapport de remise** pour activer ou désactiver les rapports de remise.
- ! Lorsqu'un message a été remis au destinataire,  s'affiche dans le message.

Pour afficher des messages enregistrés sur la carte SIM



- 1 Dans votre Écran d'accueil, tapez sur  puis sur .
- 2 Appuyez sur , puis tapez sur **Réglages** > **Messages SIM**.

Email

Utilisez l'application Email de votre téléphone pour envoyer et recevoir des e-mails via votre compte e-mail normal ou votre compte e-mail d'entreprise. Ou utilisez-la pour les deux. Votre téléphone vous permet de gérer simultanément plusieurs comptes e-mail. Vous pouvez combiner ces comptes dans une boîte de réception commune ou les assigner à des boîtes de réception distinctes. Notez que les e-mails que vous recevez sur votre compte Gmail™ sont accessibles sur le téléphone aussi bien à partir de l'application Email que des applications Gmail™.

- ☛ Pour utiliser la fonctionnalité ci-dessus, vos e-mails d'entreprise Microsoft® Outlook® doivent être stockés sur un serveur Microsoft® Exchange. Voir *Synchronisation de vos emails, calendrier et contacts d'entreprise*, page 65, pour plus d'informations.









Pour configurer un compte de messagerie dans le téléphone

- 1 Dans votre Écran d'accueil, tapez sur .
- 2 Tapez sur .
- 3 Saisissez votre adresse email et votre mot de passe, puis tapez sur **Suivant**.
- 4 Si les paramètres du compte email ne peuvent être téléchargés automatiquement, terminez la configuration manuellement. Si nécessaire, contactez votre fournisseur de service courriel pour obtenir les réglages détaillés. Pour le compte e-mail d'entreprise installé sur votre téléphone, sélectionnez **Exchange Active Sync** comme type de compte.
- 5 Lorsque vous y serez invité, saisissez un nom pour votre compte e-mail afin qu'il soit facilement identifiable. Le même nom s'affichera dans les courriels que vous enverrez depuis ce compte. Lorsque vous avez terminé, tapez sur **Suivant**.







- ☛ Vous pouvez configurer plus d'un compte email. Voir *Pour ajouter un compte email sur votre téléphone* à la page 55.

Utilisation d'email



Pour créer et envoyer un e-mail

- 1 Dans votre Écran d'accueil, tapez sur  puis sur . La boîte de réception de votre compte e-mail par défaut apparaît. Si vous voulez utiliser un autre compte e-mail que vous avez configuré sur votre téléphone, tapez sur la barre contenant , puis sélectionnez le compte à partir duquel vous voulez envoyer le message.
- 2 Appuyez sur .
- 3 Tapez sur **À** et commencez à taper l'adresse e-mail du destinataire. Des correspondances sont affichées dans une liste dynamique. Tapez sur la proposition qui convient ou continuez à taper l'adresse e-mail complète. Pour ajouter d'autres destinataires, entrez une virgule ou un point-virgule et commencez à taper un autre nom. Pour supprimer un destinataire, tapez sur .
- 4 Pour sélectionner une adresse e-mail enregistrée dans vos contacts, tapez sur , puis cochez la case située en regard d'un destinataire. Pour ajouter plusieurs destinataires, cochez leurs cases. Lorsque vous avez fini, tapez sur **Terminé**.
- 5 Tapez sur le champ Objet et entrez l'objet de l'e-mail.
- 6 Pour joindre un fichier à l'e-mail, appuyez sur , puis tapez sur **Joindre un fichier**. Sélectionnez le type de fichier, puis tapez sur le fichier que vous souhaitez attacher depuis la liste qui apparaît.
- 7 Tapez sur le champ de corps du message et entrez le texte de ce dernier.
- 8 Pour ajouter des champs Cc/Cci, appuyez sur , puis tapez sur **Afficher Cc/Cci**.
- 9 Pour envoyer l'e-mail, tapez sur .





Pour recevoir des emails

- 1 Dans votre Écran d'accueil, tapez sur .
 - 2 Tapez sur . La boîte de réception de votre compte e-mail par défaut s'affiche.
 - 3 Si vous souhaitez vérifier un autre compte e-mail que vous avez installé sur votre téléphone, tapez sur la barre contenant , puis sélectionnez le compte depuis lequel vous souhaitez vérifier le message. Si vous souhaitez vérifier tous vos comptes e-mail en même temps, tapez sur la barre contenant , puis sur **Vue combinée**.
 - 4 Pour télécharger de nouveaux messages, tapez sur .
-  Si vous avez défini un compte e-mail d'entreprise, vous pouvez régler la fréquence de vérification sur **Automatique (Push)**.



Pour lire vos emails

- 1 Dans votre Écran d'accueil, tapez sur .
- 2 Tapez sur . La boîte de réception de votre compte e-mail par défaut s'affiche. Si vous souhaitez vérifier un autre compte e-mail que vous avez installé sur votre téléphone, tapez sur la barre contenant , puis sélectionnez le compte depuis lequel vous souhaitez vérifier le message.
- 3 Dans la boîte de réception, faites défiler l'écran vers le haut ou vers le bas puis tapez sur l'email que vous souhaitez lire.
- 4 Dans le champ de texte du corps, écartez deux doigts ou joignez deux doigts pour zoomer en avant ou en arrière.
- 5 Utilisez les flèches avant et arrière pour lire votre prochain message ou votre message précédent.







Pour visualiser une pièce jointe de message email

- 1 Dans votre Écran d'accueil, tapez sur .
- 2 Tapez sur . La boîte de réception de votre compte e-mail par défaut s'affiche. Si vous souhaitez vérifier un autre compte e-mail que vous avez installé sur votre téléphone, tapez sur la barre contenant , puis sélectionnez le compte depuis lequel vous souhaitez vérifier le message.
- 3 Recherchez et tapez sur le message que vous souhaitez dans votre boîte de réception. Les e-mails accompagnés de pièces jointes sont identifiés par .
- 4 Tapez sur l'onglet des pièces jointes dans le corps de l'e-mail. Toutes les pièces jointes s'affichent dans une liste.
- 5 Tapez sur **Charger** sous une pièce jointe.
- 6 Une fois la pièce jointe téléchargée, tapez sur **Afficher** ou sur **Enregistrer**.





Pour enregistrer l'adresse email d'un expéditeur dans vos contacts

- 1 Dans votre Écran d'accueil, tapez sur .
- 2 Tapez sur . La boîte de réception de votre compte e-mail par défaut s'affiche. Si vous souhaitez vérifier un autre compte e-mail que vous avez installé sur votre téléphone, tapez sur la barre contenant , puis sélectionnez le compte depuis lequel vous souhaitez vérifier le message.
- 3 Recherchez et tapez sur le message que vous souhaitez dans votre boîte de réception.
- 4 Saisissez le nom de l'expéditeur.
- 5 Tapez sur **OK** lorsque vous êtes sur le point d'ajouter un nom à vos contacts.
- 6 Sélectionnez un contact ou tapez sur **Créer un nouveau contact** pour créer un contact.
- 7 Modifiez les informations du contact et tapez sur **Terminé**.





Pour répondre à un email

- 1 Dans votre Écran d'accueil, tapez sur .
- 2 Tapez sur . La boîte de réception de votre compte e-mail par défaut s'affiche. Si vous souhaitez vérifier un autre compte e-mail que vous avez installé sur votre téléphone, tapez sur la barre contenant , puis sélectionnez le compte depuis lequel vous souhaitez vérifier le message.
- 3 Recherchez et tapez sur le message auquel vous souhaitez répondre, puis tapez sur .
- 4 Pour répondre à tous les messages, tapez sur , puis sur **Répondre à tous**.
- 5 Saisissez votre réponse, puis tapez sur .



Pour transférer un email

- 1 Dans votre Écran d'accueil, tapez sur .
- 2 Tapez sur . La boîte de réception de votre compte e-mail par défaut s'affiche. Si vous souhaitez vérifier un autre compte e-mail que vous avez installé sur votre téléphone, tapez sur la barre contenant , puis sélectionnez le compte depuis lequel vous souhaitez vérifier le message.
- 3 Recherchez et tapez sur le message que vous souhaitez transférer.
- 4 Tapez sur , puis sur **Transférer**.
- 5 Tapez sur **A** et saisissez l'adresse du destinataire.
- 6 Saisissez le texte du message, puis tapez sur .





Pour supprimer un email

- 1 Dans votre Écran d'accueil, tapez sur .
- 2 Appuyez sur . La boîte de réception de votre compte e-mail par défaut s'affiche. Si vous souhaitez vérifier un autre compte e-mail que vous avez installé sur votre téléphone, tapez sur la barre contenant , puis sélectionnez le compte dans lequel vous souhaitez vérifier le message.
- 3 Dans votre boîte de réception d'e-mail, cochez la case de l'e-mail que vous souhaitez supprimer, puis tapez sur .



Gérer vos e-mails en lots

- 1 Dans votre Écran d'accueil, tapez sur  puis sur . La boîte de réception de votre compte e-mail par défaut s'affiche. Si vous souhaitez vérifier un autre compte e-mail que vous avez installé sur votre téléphone, tapez sur la barre contenant , puis sélectionnez le compte depuis lequel vous souhaitez vérifier le message.
- 2 Cochez les cases des e-mails que vous souhaitez sélectionner.
- 3 Lorsque vous aurez terminé, tapez sur l'un des icônes dans la barre d'outils pour, par exemple, déplacer les e-mails sélectionnés vers un autre dossier.

Afficher tous les dossiers d'un seul compte e-mail



- 1 Dans votre Écran d'accueil, tapez sur  puis sur . La boîte de réception de votre compte e-mail par défaut s'affiche. Si vous souhaitez vérifier un autre compte e-mail que vous avez installé sur votre téléphone, tapez sur la barre contenant , puis sélectionnez le compte depuis lequel vous souhaitez vérifier le message.
- 2 Tapez sur  pour afficher tous les dossiers dans le compte.

Pour modifier la fréquence de vérification de la boîte de réception





- 1 Dans votre Écran d'accueil, tapez sur .
- 2 Tapez sur .
- 3 Appuyez sur , puis tapez sur **Réglages**.
- 4 Si vous utilisez plusieurs comptes email, tapez sur celui que vous désirez régler.
- 5 Tapez sur **Fréq. consul. boîte réception** et sélectionnez une option.

Utilisation des comptes email



Pour ajouter un compte email sur votre téléphone

- 1 Dans votre Écran d'accueil, tapez sur .
- 2 Tapez sur .
- 3 Appuyez sur , puis tapez sur **Réglages**.
- 4 Appuyez sur **Ajouter un compte**.
- 5 Saisissez votre adresse email et votre mot de passe, puis tapez sur **Suivant**.
- 6 Si les paramètres du compte email ne peuvent être téléchargés automatiquement, terminez la configuration manuellement. Si nécessaire, contactez votre fournisseur de service courriel pour obtenir les réglages détaillés.
- 7 Lorsque vous y êtes invité, saisissez un nom pour votre compte email pour qu'il soit facilement identifiable. Le même nom s'affichera dans les courriels que vous enverrez depuis ce compte.
- 8 Lorsque vous avez terminé, tapez sur **Suivant**.

Pour régler un compte email comme compte par défaut

- 1 Dans votre Écran d'accueil, tapez sur .
 - 2 Tapez sur .
 - 3 Appuyez sur , puis tapez sur **Réglages**.
 - 4 Tapez sur le compte que vous voulez utiliser comme compte par défaut pour la composition et l'envoi d'e-mails.
 - 5 Cochez la case **Compte par défaut**. La boîte de réception du compte par défaut s'affiche à chaque fois que vous ouvrez l'application E-mail.
-  Si vous n'avez qu'un seul compte e-mail, celui-ci est automatiquement le compte par défaut.

Pour supprimer un compte e-mail de votre téléphone

- 1 Dans votre Écran d'accueil, tapez sur .
- 2 Tapez sur **E-mail**.
- 3 Appuyez sur , puis tapez sur **Réglages**.
- 4 Sélectionnez le compte que vous voulez supprimer.
- 5 Tapez sur **Supprimer le compte** > **OK**.

Gmail™ et les autres services Google™

Si vous possédez un compte Google™, utilisez l'application Gmail™ de votre téléphone pour lire, écrire ou organiser les messages e-mail. Une fois que vous avez configuré votre compte Google™ sur votre téléphone, vous pourrez également discuter avec des amis avec Google Talk™, synchroniser le calendrier de votre téléphone avec Google Calendar™ et télécharger des applications et des jeux depuis Google Play™.

-  Les services et les fonctions décrits dans le présent chapitre ne sont pas pris en charge dans tous les pays ou toutes les régions ou par tous les réseaux et/ou fournisseurs de services dans tous les secteurs.

Pour configurer un compte Google™ sur votre téléphone

- 1 Dans votre Écran d'accueil, tapez sur .
- 2 Tapez sur **Réglages** > **Comptes et synchro** > **Ajouter un compte** > **Google**.
- 3 Suivez les instructions de l'Assistant d'enregistrement pour créer un compte Google™ ou connectez-vous si vous avez déjà un compte. À ce stade, votre téléphone est prêt à utiliser Gmail™, Google Talk™ et Google Calendar™.

-  Vous pouvez également vous connecter ou créer un compte Google™ depuis l'Assistant Configuration la première fois que vous démarrez votre téléphone. Ou vous rendre sur www.google.com/accounts et créer un compte en ligne.

Pour ouvrir l'application Gmail™

- 1 Dans l'Écran d'accueil, tapez sur .
- 2 Recherchez et tapez sur **Gmail**.

Google Talk™

Vous pouvez utiliser la messagerie instantanée Google Talk™ sur votre téléphone pour discuter avec vos amis qui utilisent également cette application.

Pour démarrer Google Talk™

- 1 Depuis votre Écran d'accueil, tapez sur .
- 2 Trouvez et tapez sur **Discuter**.

Pour répondre à un message instantané avec Discuter

- 1 Lorsque quelqu'un vous contacte sur **Discuter**,  apparaît dans la barre d'état.
- 2 Faites glisser la barre d'état vers le bas, puis appuyez sur le message et commencez la discussion.

Prise en main de Google Play™

Ouvrez Google Play™, vous entrez dans tout un monde d'applications et de jeux. Vous pouvez parcourir ces applications et ces jeux par catégories. Vous pouvez également noter une application ou un jeu et envoyer des commentaires à son sujet.

Pour utiliser Google Play™, un compte Google™ est nécessaire. Pour plus d'informations, consultez *Pour configurer un compte Google™ sur votre téléphone* à la page 55.

- ! Google Play™ n'est pas disponible dans certains pays ou régions

Pour ouvrir Google Play™

- 1 Dans l'Écran d'accueil, tapez sur .
- 2 Tapez sur **Afficher la boutique**.

Télécharger depuis Google Play™

Vous pouvez télécharger une grande variété d'applications depuis Google Play™, y compris des applications gratuites.

Avant de télécharger des applications

Avant de commencer à télécharger des applications depuis Google Play™, assurez-vous de disposer d'une connexion Internet.

N'oubliez pas que votre opérateur peut vous facturer des frais de trafic de données lorsque vous téléchargez un contenu sur votre téléphone. Pour plus d'informations, contactez votre opérateur.

Pour télécharger une application gratuite

- 1 Dans Google Play™, trouvez l'élément à télécharger en parcourant les catégories ou en utilisant la fonction de recherche.
- 2 Tapez sur l'élément pour afficher ses détails et suivez les instructions pour terminer l'installation.

Pour télécharger une application payante

- 1 Dans Google Play™, trouvez l'élément à télécharger en parcourant les catégories ou en utilisant la fonction de recherche.
- 2 Tapez sur l'élément pour afficher ses détails, et suivez les instructions pour terminer votre achat.

Ouvrir une application téléchargée

- 1 Dans Google Play™, appuyez sur , puis tapez sur **Mes Applications**.
- 2 Tapez sur l'application téléchargée.

- 💡 Vous pouvez également accéder aux applications téléchargées à partir de l'écran Application.

Effacement des données d'une application

Il se peut que vous deviez effacer les données d'une application. Cela peut s'avérer nécessaire lorsque la mémoire de l'application est saturée, par exemple, ou lorsque vous souhaitez effacer des scores élevés pour un jeu. Vous souhaitez peut-être aussi effacer des emails entrants, des SMS et des MMS dans certaines applications.

Pour effacer le cache d'une application

- 1 Dans votre Écran d'accueil, tapez sur .
- 2 Tapez sur **Réglages** .
- 3 Appuyez sur **Applications**.
- 4 Tapez sur l'application dont vous souhaitez effacer le cache.
- 5 Appuyez sur **Effacer le cache**.

! Il n'est pas possible d'effacer le cache de certaines applications.

Pour supprimer une application installée

- 1 Dans votre Écran d'accueil, tapez sur .
- 2 Tapez sur **Réglages** .
- 3 Appuyez sur **Applications**.
- 4 Sélectionnez l'application que vous souhaitez supprimer.
- 5 Appuyez sur **Désinstaller**.

! Certaines applications préinstallées ne peuvent être supprimées.

Autorisations

Certaines applications doivent accéder à des parties de votre téléphone pour pouvoir fonctionner correctement. Une application de navigation, par exemple, a besoin d'autorisations pour envoyer et recevoir du trafic de données et accéder à votre emplacement. Certaines applications peuvent abuser de leurs autorisations en volant ou en supprimant des données, voire en communiquant votre emplacement. Veillez donc à installer et accorder des autorisations à des applications fiables uniquement.

Pour afficher les autorisations d'une application

- 1 Dans votre Écran d'accueil, tapez sur .
- 2 Tapez sur **Réglages** .
- 3 Appuyez sur **Applications**.
- 4 Tapez sur l'application de votre choix.
- 5 Faites défiler l'écran vers le bas pour afficher les détails importants sous **Autorisations**.

Installation d'applications qui ne proviennent pas de Google Play™

L'installation d'applications d'origine inconnue ou non fiable peut endommager votre téléphone. Par défaut, votre téléphone est configuré pour bloquer ce type d'installations. Cependant, vous pouvez modifier ce réglage et autoriser les installations issues de sources inconnues.

! Sony ne garantissent pas les performances des applications proposées par des tiers ni le contenu téléchargé ou transféré autrement vers votre téléphone. De la même manière, Sony ne sont pas responsables des dommages ou des baisses de performances de votre téléphone imputables au transfert de contenus tiers. Utilisez uniquement des contenus issus de sources fiables. Contactez le fournisseur de contenus pour toute question à ce sujet.

Pour autoriser l'installation d'applications ne provenant pas de Google Play™

- 1 Dans votre Écran d'accueil, tapez sur .
- 2 Tapez sur **Réglages** > **Sécurité**.
- 3 Cochez la case **Sources inconnues**.

Service PlayNow™

Le service PlayNow™ permet de télécharger des applications, de la musique, des jeux, des sonneries de téléphone et des papiers peints. Le service PlayNow™ propose des téléchargements gratuits et payants.

💡 Le service PlayNow™ n'est pas disponible dans tous les pays.

Avant de télécharger du contenu

Avant de procéder au téléchargement, assurez-vous que vous disposez bien d'une connexion Internet. Il se peut aussi qu'une carte mémoire doive être insérée dans votre téléphone pour télécharger du contenu.

! Quand vous téléchargez du contenu sur votre téléphone, le volume de données transférées peut vous être facturé. Pour obtenir des informations sur les tarifs de transfert de données dans votre pays, contactez votre opérateur.

Pour démarrer PlayNow™

- 1 Dans l'Écran d'accueil, tapez sur .
- 2 Tapez sur .

Téléchargement à partir du service PlayNow™

Téléchargez un ensemble de contenus à partir du service PlayNow™ directement sur votre téléphone. Faites votre choix parmi une large gamme d'applications, de jeux, de musiques, de sonneries et d'autres contenus. Notez que les options de paiement pour les applications payantes peuvent varier selon le pays.

Pour télécharger un élément PlayNow sur votre téléphone



- 1 Dans votre Écran d'accueil, tapez sur .
- 2 Tapez sur **PlayNow™**.
- 3 Sélectionnez un élément à télécharger en parcourant les catégories ou en utilisant la fonction de recherche.
- 4 Tapez sur l'élément pour en afficher les détails.
- 5 Cliquez sur "Acheter !" pour démarrer le processus d'achat. Une fois votre achat validé, vous pouvez commencer à télécharger votre contenu.

Organisation



Calendrier

Votre téléphone dispose d'un calendrier permettant de gérer votre planning. Si vous disposez d'un compte Google™, vous pouvez également synchroniser l'agenda du téléphone et votre agenda Web. Voir *Synchroniser les données présentes sur votre téléphone*, page 64.



Pour définir l'affichage du calendrier

- 1 Dans votre Écran d'accueil, tapez sur  puis sur **Calendrier**.
- 2 Appuyez sur  et sélectionnez une option.

Pour afficher plusieurs calendriers

- 1 Dans votre Écran d'accueil, tapez sur  puis sur **Calendrier**.
- 2 Appuyez sur , puis tapez sur **Mes calendriers**.
- 3 Sélectionnez les calendriers à afficher.

Pour créer un événement de calendrier



- 1 Dans votre Écran d'accueil, tapez sur , puis sur **Calendrier**.
- 2 Appuyez sur , puis tapez sur **Nouvel événement**.
- 3 Saisissez le nom, l'heure, le lieu et la description de l'événement.
- 4 Si vous le souhaitez, sélectionnez une autre option dans **Fréquence**.
- 5 Sélectionnez un rappel pour l'événement. Pour ajouter un nouveau rappel pour l'événement, tapez sur .
- 6 Tapez sur **Enreg.**.

- ☀ Lorsque l'heure du rendez-vous approche, votre téléphone émet un son bref pour vous le rappeler. En outre,  s'affiche dans la barre d'état.

Pour afficher un événement du calendrier

- 1 Dans votre Écran d'accueil, tapez sur , puis sur **Calendrier**.
- 2 Tapez sur l'événement à afficher.

Pour modifier les réglages du calendrier

- 1 Dans votre Écran d'accueil, tapez sur , puis sur **Calendrier**.
- 2 Appuyez sur , puis tapez sur **Plus > Réglages**.
- 3 Tapez pour ouvrir le réglage à changer et modifiez-le selon vos besoins.

Réveil

Utilisez votre téléphone comme réveil et sélectionnez le son de votre choix comme signal d'alarme. L'alarme ne sonne pas si votre téléphone est éteint, mais elle retentit lorsqu'il est en mode silencieux.

Pour ouvrir le réveil

- 1 Dans votre Écran d'accueil, tapez sur .
- 2 Tapez sur **Horloge**.
- 3 Appuyez sur **Régler l'alarme**.

Pour définir une nouvelle alarme

- 1 Dans votre écran d'accueil, tapez sur .
- 2 Tapez sur **Horloge**.
- 3 Appuyez sur **Régler l'alarme**.
- 4 Appuyez sur **Ajouter alarme**.
- 5 Tapez sur **Heure** et réglez l'heure en faisant défiler les valeurs vers le haut ou vers le bas.
- 6 Appuyez sur **Définir**.
- 7 Si nécessaire, modifiez d'autres réglages de l'alarme.
- 8 Appuyez sur **OK**.

Pour modifier une alarme existante

- 1 Dans votre Écran d'accueil, tapez sur .
- 2 Tapez sur **Horloge**.
- 3 Appuyez sur **Régler l'alarme**.
- 4 Tapez sur l'alarme à modifier.
- 5 Appuyez sur **Heure**.
- 6 Faites défiler la barre vers le haut ou vers le bas pour régler l'heure.
- 7 Appuyez sur **Définir**.
- 8 Si nécessaire, modifiez d'autres réglages de l'alarme.
- 9 Appuyez sur **OK**.

! Le format horaire affiché pour l'alarme est identique au format sélectionné pour vos réglages horaires généraux, par exemple, 12 heures ou 24 heures.

Pour désactiver une alarme

- 1 Dans votre Écran d'accueil, tapez sur .
- 2 Tapez sur **Horloge**.
- 3 Appuyez sur **Régler l'alarme**.
- 4 Désélectionnez la case à cocher située en regard de l'alarme que vous voulez désactiver.

Pour activer une alarme existante

- 1 Dans votre Écran d'accueil, tapez sur .
- 2 Tapez sur **Horloge**.
- 3 Appuyez sur **Régler l'alarme**.
- 4 Cochez la case située en regard de l'alarme que vous voulez activer.

Pour supprimer une alarme

- 1 Dans votre Écran d'accueil, tapez sur .
- 2 Tapez sur **Horloge**.
- 3 Appuyez sur **Régler l'alarme**.
- 4 Maintenez enfoncée l'alarme que vous voulez supprimer.
- 5 Tapez sur **Supprimer l'alarme**, puis sur **OK**.

Pour définir la sonnerie d'une alarme

- 1 Dans votre Écran d'accueil, tapez sur .
- 2 Tapez sur **Horloge**.
- 3 Appuyez sur **Régler l'alarme**.
- 4 Tapez sur l'alarme à modifier.
- 5 Tapez sur **Sonnerie** et sélectionnez une option.
- 6 Tapez sur **Terminé**, puis sur **OK**.

Pour définir une alarme répétitive

- 1 Dans votre Écran d'accueil, tapez sur .
- 2 Tapez sur **Horloge**.
- 3 Appuyez sur **Régler l'alarme**.
- 4 Tapez sur l'alarme à modifier.
- 5 Appuyez sur **Répéter**.
- 6 Cochez les cases correspondant aux jours de votre choix, puis tapez sur **OK**.
- 7 Appuyez sur **OK**.



Pour définir le nom d'une alarme

- 1 Dans votre Écran d'accueil, tapez sur .
- 2 Tapez sur **Horloge**.
- 3 Appuyez sur **Régler l'alarme**.
- 4 Tapez sur l'alarme à modifier.
- 5 Tapez sur **Libellé** et saisissez un nom pour l'alarme.
- 6 Appuyez sur **OK**.

Pour activer la fonction vibreur pour une alarme

- 1 Dans votre Écran d'accueil, tapez sur .
- 2 Tapez sur **Horloge**.
- 3 Appuyez sur **Régler l'alarme**.
- 4 Tapez sur l'alarme à modifier.
- 5 Cochez la case **Vibreur**, puis tapez sur **OK**.

Pour faire sonner les alarmes lorsque le téléphone est en mode silencieux

- 1 Dans votre Écran d'accueil, tapez sur .
- 2 Tapez sur **Horloge**.
- 3 Appuyez sur **Régler l'alarme**.
- 4 Appuyez sur , puis tapez sur **Réglages**.
- 5 Cochez la case **Alarme mode silencieux**.

Pour répéter une alarme qui sonne

- Lorsque l'alarme sonne, tapez sur **Répéter**.

Pour désactiver une alarme qui sonne

- Lorsque l'alarme sonne, tapez sur **Quitter**.

Scanner avec l'application NeoReader™

Utilisez votre téléphone comme lecteur de codes barres pour en savoir plus sur les éléments que vous scannez. Par exemple, vous apercevez un manteau dans une publicité de magazine et vous voulez connaître le point de vente le plus proche pour l'acheter. Si la publicité contient un code barres lisible, l'application NeoReader™ utilise ce code pour accéder à du contenu Web mobile, par exemple, une page Web contenant plus d'informations sur le produit ou une carte des points de vente à proximité. NeoReader™ reconnaît la plupart des types standard de codes barres.

Pour démarrer l'application NeoReader™

- 1 Dans l'Écran d'accueil, tapez sur .
- 2 Recherchez et tapez sur  NeoReader™.

Scanner un code barres

- 1 Si l'application NeoReader™ est ouverte, placez l'appareil photo au-dessus du code barres jusqu'à ce qu'il soit complètement visible dans le viseur.
- 2 Le téléphone scannera automatiquement le code barres, puis vibrera lorsque le code barres sera reconnu. Si le code barres n'est pas reconnu, tapez sur  pour le scanner manuellement.









! Certains codes barres peuvent être trop petits ou trop grands.

Saisir un code barres manuellement

- 1 Lorsque l'application NeoReader™ est ouverte, tapez sur .
- 2 Tapez sur le champ du texte, puis saisissez les chiffres du code barres.

Présentation du menu de l'application NeoReader™

Les options de menu suivantes sont disponibles dans l'application NeoReader™ :

-  Capturer le code-barres dans une résolution plus élevée dans les cas où NeoReader™ ne le reconnaît pas automatiquement.
-  Saisir manuellement les numéros du code-barres. Cette option peut être utilisée si votre appareil photo a du mal à lire le code-barres.
-  Afficher la liste des codes-barres précédemment scannés.
-  Sélectionner les préférences d'utilisation de l'application NeoReader™.
-  Afficher des informations à propos de l'application NeoReader™.
-  En savoir plus sur les différents types de codes-barres et sur la manière d'utiliser NeoReader™.
-  Sélectionner vos réglages personnels (langue, par exemple, ou pays). Ces informations serviront à personnaliser le contenu du code-barres.
-  Envoyer un SMS pour inviter un ami à télécharger l'application NeoReader™.

Synchroniser les données présentes sur votre téléphone

Vous pouvez synchroniser avec votre téléphone des contacts, des e-mails, des événements du calendrier et d'autres informations émanant de plusieurs comptes e-mails, de plusieurs services de synchronisation et d'autres types de comptes, en fonction des applications installées sur votre téléphone. La synchronisation de votre téléphone avec d'autres services d'informations est un moyen facile et commode de rester au courant.

Vous pouvez :

- accéder à vos signets Gmail™, à Google Calendar™, à vos contacts Google™, à Google™ Chrome™ et aux autres services Google que vous utilisez
- accéder à vos e-mails, vos contacts et votre agenda professionnels
- accéder à vos contacts, votre agenda et vos albums Facebook™ et aux autres services que vous utilisez
- synchroniser votre téléphone avec un serveur Internet à l'aide de SyncML™

Synchronisation avec Google™

Synchronisez votre téléphone avec différents services Google™ pour rester toujours à jour, quel que soit l'appareil à partir duquel vous utilisez votre compte Google™. Vous pouvez ainsi synchroniser vos contacts, Gmail™, votre calendrier et vos données de navigateur Web.

Pour configurer sur votre téléphone la synchronisation automatique d'un compte Google™

- 1 Dans votre Écran d'accueil, tapez sur .
- 2 Tapez sur **Réglages** > **Comptes et synchro**.
- 3 La synchronisation doit être activée pour que les applications puissent synchroniser automatiquement les données.
- 4 Tapez sur **Ajouter un compte** > **Google**.
- 5 Conformez-vous aux instructions de l'Assistant d'enregistrement pour créer un compte Google™ ou connectez-vous si vous disposez déjà d'un compte Google.
- 6 Appuyez sur **Suivant**.
- 7 Tapez sur le compte Google™ que vous venez de créer, puis tapez sur les éléments que vous voulez synchroniser.

Pour synchroniser manuellement avec votre compte Google™

- 1 Dans l'Écran d'accueil, tapez sur .
- 2 Tapez sur **Réglages** > **Comptes et synchro**.
- 3 Tapez sur le compte Google™ que vous souhaitez synchroniser.
- 4 Appuyez sur , puis tapez sur **Synchroniser maintenant**.



Pour synchroniser une application avec un compte Google™

- 1 Dans votre Écran d'accueil, tapez sur .
- 2 Tapez sur **Réglages** > **Comptes et synchro**.
- 3 Tapez sur le compte Google™ avec lequel vous voulez vous synchroniser. Une liste apparaît qui énumère les applications pouvant être synchronisées avec le compte Google.
- 4 Tapez sur l'application que vous voulez synchroniser avec le compte Google sélectionné.

Pour synchroniser les données de votre navigateur Web avec Google™ Chrome™

- 1 Dans votre Écran d'accueil, tapez sur .
- 2 Tapez sur **Réglages** > **Comptes et synchro**.
- 3 Tapez sur le compte Google™ avec lequel vous voulez vous synchroniser, puis tapez sur **Synchroniser le navigateur**.

Pour supprimer un compte Google™ sur votre téléphone

- 1 Dans votre Écran d'accueil, tapez sur .
- 2 Tapez sur **Réglages** > **Comptes et synchro**.
- 3 Tapez sur le compte Google™ que vous souhaitez supprimer depuis la liste des comptes.
- 4 Appuyez sur , puis tapez sur **Supprimer le compte**.
- 5 Retapez sur **Supprimer le compte** pour confirmer.

Synchronisation de vos emails, calendrier et contacts d'entreprise

Accédez directement à vos emails, rendez-vous de l'agenda et contacts d'entreprise depuis votre téléphone. Visualisez-les et gérez-les aussi simplement que vous le feriez depuis un ordinateur. Une fois la configuration effectuée, vous pouvez trouver vos informations dans les applications **E-mail**, **Calendrier** et **Contacts**.

- ! Pour accéder à la fonctionnalité décrite ci-dessus, vos informations d'entreprise doivent être stockées sur un serveur Microsoft® Exchange.

Pour configurer un compte email, un calendrier et des contacts professionnels sur votre téléphone

- 1 Dans votre Écran d'accueil, tapez sur .
- 2 Tapez sur **Réglages** > **Comptes et synchro**.
- 3 Vérifiez que la case synchronisation est activée pour permettre la synchronisation automatique des données selon l'intervalle défini.
- 4 Tapez sur **Ajouter un compte** > **Entreprise**.
- 5 Saisissez votre adresse email professionnelle et votre mot de passe.
- 6 Appuyez sur **Suivant**. Votre téléphone commence à récupérer les informations de votre compte. Si une erreur se produit, contactez l'administrateur réseau de votre entreprise pour obtenir des informations supplémentaires, comme le nom de domaine et l'adresse du serveur Exchange.
- 7 Tapez sur **OK** pour autoriser votre serveur d'entreprise à contrôler votre téléphone.
- 8 Sélectionnez les données que vous souhaitez synchroniser avec le téléphone, par exemple les contacts et l'agenda.
- 9 Si vous le souhaitez, activez l'administrateur de l'appareil pour autoriser votre serveur d'entreprise à contrôler certaines fonctions de sécurité sur votre téléphone. Par exemple, autorisez votre serveur d'entreprise à définir des règles de mot de passe et de chiffrement de la mémoire.
- 10 Lorsque la configuration sera terminée, saisissez un nom pour le compte d'entreprise afin qu'il puisse être facilement identifié.

Pour modifier la configuration de l'email d'entreprise, du calendrier et des contacts

- 1 Depuis votre Écran d'accueil, tapez sur .
- 2 Tapez sur **Réglages** > **Comptes et synchro** puis sélectionnez votre compte d'entreprise.
- 3 Tapez sur **Réglages du compte**.
- 4 Adaptez les réglages à vos besoins. Par exemple, vous pouvez décider de :
 - la fréquence à laquelle votre téléphone vérifie les nouveaux messages email.
 - disposer de votre calendrier et de vos contacts d'entreprise sur votre téléphone.
 - paramètres du serveur dans **Réglages de réception**.

Pour définir l'intervalle de synchronisation d'un compte professionnel

- 1 Dans votre Écran d'accueil, tapez sur .
- 2 Tapez sur **Réglages** > **Comptes et synchro** puis sélectionnez votre compte professionnel.
- 3 Tapez sur **Réglages du compte**.
- 4 Tapez sur **Fréq. consul. boîte réception** et sélectionnez une option d'intervalle.

Pour supprimer un compte d'entreprise sur votre téléphone

- 1 Depuis votre Écran d'accueil, tapez sur .
- 2 Tapez sur **Réglages** > **Comptes et synchro**, puis tapez sur votre compte d'entreprise.
- 3 Tapez sur **Supprimer le compte**.
- 4 Tapez sur **Supprimer le compte** à nouveau pour confirmer.



Synchronisation avec Facebook™

Il y a deux manières d'utiliser Facebook™ sur votre téléphone. Vous pouvez utiliser l'application Facebook standard pour accéder à votre compte Facebook en ligne ou vous pouvez synchroniser ce compte avec votre téléphone et accéder directement au contenu Facebook à partir de toute une série d'applications. Vous pouvez, par exemple, publier des posts Facebook à partir de Timescape™ et accéder à vos contacts, photos et entrées de calendrier Facebook à partir d'applications en rapport présentes sur le téléphone, comme le Calendrier, par exemple; Pour synchroniser votre téléphone avec Facebook, vous devez commencer par configurer un compte d'intégration avec Facebook, qui est une solution développée par Sony pour faciliter l'intégration.



Pour configurer sur votre téléphone un compte d'intégration de Facebook™ à Sony

- 1 Dans votre Écran d'accueil, tapez sur .
 - 2 Tapez sur **Réglages** > **Comptes et synchro**.
 - 3 Assurez-vous que la synchronisation est bien activée pour que les applications puissent synchroniser automatiquement les données.
 - 4 Tapez sur **Ajouter un compte** > **Réglages Facebook pour Xperia™**.
 - 5 Laissez-vous guider par les instructions pour créer un compte d'intégration de Facebook™ à Sony ou identifiez-vous si vous disposez déjà d'un compte.
-  Vous pouvez également configurer un compte d'intégration de Facebook™ à Sony en cochant la case **Intégration de Facebook** située sous **Réglages** > **Xperia™** > **Réglages Facebook pour Xperia™**.

Pour vous synchroniser manuellement avec votre compte d'intégration de Facebook™ à Sony

- 1 Dans votre Écran d'accueil, tapez sur .
- 2 Tapez sur **Réglages** > **Comptes et synchro**.
- 3 Tapez sur le compte **Réglages Facebook pour Xperia™**.
- 4 Appuyez sur , puis tapez sur **Synchroniser maintenant**.

Pour supprimer du téléphone un compte d'intégration de Facebook à Sony™

-  La suppression sur votre téléphone d'un compte d'intégration de Facebook™ ne supprime pas le compte Facebook en ligne associé et vous pouvez toujours accéder à ce compte depuis un ordinateur.
- 1 Dans votre Écran d'accueil, tapez sur .
 - 2 Tapez sur **Réglages** > **Comptes et synchro**.
 - 3 Tapez sur le compte **Réglages Facebook pour Xperia™**.
 - 4 Appuyez sur , puis tapez sur **Supprimer le compte**.
 - 5 Tapez à nouveau sur **Supprimer le compte** pour confirmer.

Synchronisation à l'aide de SyncML™

Synchronisez votre téléphone avec un serveur Internet à l'aide de SyncML™. Visualisez et gérez vos contacts, votre agenda et vos signets sur votre téléphone aussi simplement que vous le feriez depuis un ordinateur.

Pour configurer un compte SyncML™ sur votre téléphone

- 1 Dans votre Écran d'accueil, tapez sur .
 - 2 Tapez sur **Réglages** > **Comptes et synchro**.
 - 3 Vérifiez que la case synchronisation est activée pour permettre la synchronisation automatique des données en fonction de l'intervalle défini.
 - 4 Tapez sur **Ajouter un compte** > **SyncML**.
 - 5 Tapez sur les champs du compte, de l'adresse du serveur, du nom d'utilisateur et du mot de passe et saisissez les informations nécessaires.
 - 6 Tapez sur **Intervalle synchro** puis sélectionnez la fréquence à laquelle vous voulez que votre téléphone se synchronise automatiquement.
 - 7 Tapez sur un élément à synchroniser, par exemple, les contacts. Saisissez ensuite l'adresse du serveur, le nom d'utilisateur et le mot de passe. Répétez cette étape pour chaque élément à synchroniser.
 - 8 Lorsque vous avez terminé, tapez sur **Termin..**
- ! Pour plus d'informations sur vos paramètres de compte, contactez votre opérateur réseau SyncML™.

Pour effectuer une synchronisation manuelle avec votre compte SyncML™

- 1 Dans votre Écran d'accueil, tapez sur .
- 2 Tapez sur **Réglages** > **Comptes et synchro**.
- 3 Tapez sur le compte SyncML™ à synchroniser.
- 4 Appuyez sur , puis tapez sur **Synchroniser maintenant**.

Pour définir un intervalle de synchronisation

- 1 Dans votre Écran d'accueil, tapez sur .
- 2 Tapez sur **Réglages** > **Comptes et synchro**, puis tapez sur votre compte SyncML™.
- 3 Tapez sur **Réglages du compte**.
- 4 Tapez sur **Intervalle synchro** et sélectionnez une option d'intervalle.

Pour supprimer un compte SyncML™ sur votre téléphone

- 1 Dans votre Écran d'accueil, tapez sur .
- 2 Tapez sur **Réglages** > **Comptes et synchro**, puis tapez sur votre compte SyncML™.
- 3 Tapez sur **Supprimer le compte**.
- 4 Retapez sur **Supprimer le compte** pour confirmer.

Se connecter à des réseaux sans fil

La technologie Wi-Fi® vous permet d'accéder sans fil à Internet depuis votre téléphone. Vous pouvez ainsi parcourir le Web et bénéficier de tarifs d'appel et de données plus intéressants.

Si votre société ou votre organisation dispose d'un réseau privé virtuel (VPN), vous pouvez vous connecter à ce réseau avec votre téléphone. Vous pouvez utiliser un VPN pour accéder aux intranets et autres services internes de votre société.

Wi-Fi®

En utilisant la technologie Wi-Fi®, vous pouvez accéder sans fil à Internet à partir de votre téléphone. Pour accéder à Internet en utilisant une connexion Wi-Fi®, vous devez d'abord rechercher un réseau Wi-Fi® disponible et vous y connecter. L'intensité du signal du réseau Wi-Fi® peut varier en fonction de l'endroit où vous utilisez le téléphone. Se rapprocher du point d'accès Wi-Fi® permet d'augmenter l'intensité du signal.

Avant d'utiliser le Wi-Fi®





Pour naviguer sur Internet en utilisant une connexion Wi-Fi®, vous devez commencer par rechercher un réseau Wi-Fi® disponible et vous y connecter avant d'ouvrir le navigateur Internet. L'intensité du signal du réseau Wi-Fi® peut varier en fonction de l'endroit où vous utilisez le téléphone. Se rapprocher du point d'accès Wi-Fi® permet d'augmenter l'intensité du signal.

Activer le Wi-Fi®

- 1 Dans votre Écran d'accueil, tapez sur .
- 2 Tapez sur **Réglages**.
- 3 Tapez sur **NON** en regard de **Wi-Fi** afin que **NON** passe à **OUI**. Le téléphone recherche les réseaux Wi-Fi® disponibles.

! Cela peut prendre quelques secondes avant que le Wi-Fi® soit activé.

Connexion à un réseau Wi-Fi®

- 1 Dans votre Écran d'accueil, tapez sur .
- 2 Tapez sur **Réglages**.
- 3 Assurez-vous que la fonction Wi-Fi® est bien activée. Appuyez sur **Wi-Fi**.
- 4 Les réseaux Wi-Fi® disponibles sont affichés. Les réseaux disponibles peuvent être ouverts ou sécurisés. Les réseaux ouverts sont indiqués par  et les réseaux sécurisés par  en regard du nom du réseau Wi-Fi®.
- 5 Tapez sur un réseau Wi-Fi® pour vous y connecter. Pour vous connecter à un réseau Wi-Fi® sécurisé, saisissez le mot de passe demandé. Lorsque vous êtes connecté,  s'affiche dans la barre d'état.

! Votre téléphone mémorise les réseaux Wi-Fi® auxquels vous vous connectez. La prochaine fois que vous serez à portée d'un réseau Wi-Fi® auquel vous vous êtes déjà connecté par le passé, votre téléphone s'y connectera automatiquement.

💡 Dans certains endroits, les réseaux Wi-Fi® ouverts vous obligent à vous connecter à une page Web pour que vous puissiez accéder au réseau. Pour plus d'informations, contactez l'administrateur du réseau Wi-Fi® concerné.

Connexion à un autre réseau Wi-Fi®

- 1 Dans votre Écran d'accueil, tapez sur .
- 2 Tapez sur **Réglages** > **Wi-Fi**. Les réseaux Wi-Fi® détectés s'affichent.
- 3 Pour vous connecter à un autre réseau Wi-Fi™, tapez dessus.

Scanner manuellement des réseaux Wi-Fi®

- 1 Dans votre Écran d'accueil, tapez sur .
- 2 Tapez sur **Réglages** > **Wi-Fi**.
- 3 Appuyez sur **Rechercher**. Le téléphone recherche les réseaux Wi-Fi® disponibles et les affiche dans une liste.
- 4 Tapez sur un réseau Wi-Fi® dans la liste pour vous y connecter.



Paramètres avancés Wi-Fi®

Pour pouvoir ajouter manuellement un réseau Wi-Fi®, vous devez avoir activé le Wi-Fi® sur votre téléphone.

État du réseau Wi-Fi®

Il est possible de connaître l'état des réseaux Wi-Fi® auxquels vous êtes connecté ou qui sont disponibles à proximité. Vous pouvez également configurer le téléphone pour être averti lorsque ce dernier détecte un réseau Wi-Fi® ouvert.

Activer les notifications du réseau Wi-Fi®

- 1 Activez le Wi-Fi®, si ce n'est déjà fait.
- 2 Dans votre Écran d'accueil, tapez sur .
- 3 Tapez sur **Réglages** > **Wi-Fi**.
- 4 Appuyez sur .
- 5 Appuyez sur **Options avancées**.
- 6 Cochez la case **Notification de réseau**.

Ajouter manuellement un réseau Wi-Fi®

- 1 Dans l'Écran d'accueil, tapez sur .
- 2 Tapez sur **Réglages** > **Wi-Fi**.
- 3 Appuyez sur **Ajoutez un réseau**.
- 4 Saisissez le **SSID du réseau** du réseau.
- 5 Tapez sur le champ **Sécurité** pour sélectionner un type de sécurité.
- 6 Saisissez un mot de passe, le cas échéant.
- 7 Appuyez sur **Enregistrer**.

! Contactez l'administrateur du réseau Wi-Fi® pour obtenir le nom SSID du réseau et le mot de passe.

Afficher les informations détaillées d'un réseau Wi-Fi® connecté



- 1 Dans l'Écran d'accueil, tapez sur .
- 2 Tapez sur **Réglages** > **Wi-Fi**.
- 3 Tapez sur le réseau Wi-Fi® auquel vous êtes actuellement connecté. Les informations détaillées sur le réseau s'affichent.

Politique de veille Wi-Fi®

L'ajout d'une politique de veille Wi-Fi® vous permet de spécifier quand vous souhaitez passer du Wi-Fi à la connexion de données mobile.

! Si vous n'êtes pas connecté à un réseau Wi-Fi®, le téléphone utilise une connexion de données mobile pour accéder à Internet (si vous avez configuré et activé une connexion de données mobile sur votre téléphone).

Ajouter une politique de veille Wi-Fi®

- 1 Dans votre Écran d'accueil, tapez sur .
- 2 Tapez sur **Réglages** > **Wi-Fi**.
- 3 Appuyez sur .
- 4 Appuyez sur **Options avancées**.
- 5 Appuyez sur **Wi-Fi actif en veille**.
- 6 Sélectionnez une option.

Partage de la connexion de données mobile de votre téléphone

Vous pouvez partager la connexion de données mobile de votre téléphone avec un simple ordinateur à l'aide d'un câble USB. Cette procédure s'appelle tethering USB. Aussi, vous pouvez partager la connexion de données de votre téléphone jusqu'à huit appareils à la fois, en transformant votre téléphone en point d'accès Wi-Fi® mobile.

Lorsque votre téléphone est en cours de partage de connexion de données, les icônes suivantes devraient s'afficher dans le volet de notification ou dans la barre d'état :



Le tethering USB est actif.



Le point d'accès Wi-Fi® portable est actif.



Le tethering USB et le point d'accès portable sont tous les deux actifs.

Pour partager les données de connexion de votre téléphone en utilisant un câble USB

- 1 Désactivez toutes les connexions de câble USB vers votre téléphone.
 - 2 Connecter votre téléphone à un ordinateur en utilisant le câble USB livré avec votre téléphone.
 - 3 Dans votre Écran d'accueil, tapez sur .
 - 4 Tapez sur **Réglages** > **Plus...** > **Partage connex. & point accès mob..**
 - 5 Cochez la case **Via USB**. Le téléphone commence le partage de son réseau de connexion de données mobile avec l'ordinateur par la connexion USB. Une notification sur ce qui est en cours apparaît dans la barre d'état et dans le volet de notification.
 - 6 Démarquez la case à cocher **Via USB**, ou déconnectez le câble USB pour arrêter le partage de votre connexion de données.
- ! Vous ne pouvez pas partager la connexion de données de votre téléphone et la carte SD via un câble USB en même temps. Pour plus d'informations, consultez *Connexion de votre téléphone à un ordinateur* à la page 113.
- 💡 Il est possible que vous deviez préparer votre ordinateur à établir une connexion réseau via le câble USB. Visitez android.com/tether pour obtenir les informations les plus récentes.

Partager la connexion de données de votre téléphone en tant que point d'accès Wi-Fi® mobile

- 1 Dans l'Écran d'accueil, tapez sur .
- 2 Tapez sur **Réglages** > **Plus...** > **Partage connex. & point accès mob..**
- 3 Appuyez sur **Configurer le point d'accès Wi-Fi**.
- 4 Saisissez le **SSID du réseau** du réseau. Tapez sur le champ **Sécurité** pour sélectionner un type de sécurité.
- 5 Saisissez un mot de passe, le cas échéant.
- 6 Appuyez sur **Enregistrer**.
- 7 Cochez la case **Point d'accès Wi-Fi mobile**. Le téléphone commence la diffusion de ses noms de réseaux Wi-Fi® (SSID). Vous pouvez désormais connecter à ce réseau 8 ordinateurs ou autres appareils.
- 8 Démarquez la case **Point d'accès Wi-Fi mobile** lorsque vous souhaitez arrêter le partage de votre connexion de données par Wi-Fi®.

Pour renommer et sécuriser votre point d'accès mobile

- 1 Dans l'Écran d'accueil, tapez sur .
- 2 Tapez sur **Réglages** > **Plus...** > **Partage connex. & point accès mob..**
- 3 Appuyez sur **Configurer le point d'accès Wi-Fi**.
- 4 Saisissez le **SSID du réseau** du réseau.
- 5 Pour sélectionner un type de sécurité, tapez sur le champ **Sécurité**.
- 6 Saisissez un mot de passe, le cas échéant.
- 7 Appuyez sur **Enregistrer**.

Réseaux privés virtuels (VPN)

Utilisez votre téléphone pour vous connecter à des réseaux privés virtuels vous permettant d'accéder à des ressources à l'intérieur d'un réseau local sécurisé depuis l'extérieur du réseau actuel. Par exemple, des connexions VPN sont fréquemment utilisées par des entreprises et des institutions d'éducation pour des utilisateurs devant accéder à des intranets ainsi que d'autres services internes lorsqu'ils sont en dehors du réseau interne, durant un déplacement par exemple.

Les connexions VPN peuvent être configurées de nombreuses manières, selon le réseau. Certains réseaux peuvent exiger le transfert et l'installation d'un certificat de sécurité sur votre téléphone. Reportez-vous à la section *Connexion de votre téléphone à un ordinateur* à la page 113 pour plus d'informations sur la manière de transférer du contenu sur votre téléphone. Pour obtenir des informations détaillées sur la manière de configurer une connexion à votre réseau privé virtuel, contactez l'administrateur réseau de votre société ou organisation.

Pour ajouter un réseau privé virtuel (VPN)

- 1 Dans votre Écran d'accueil, tapez sur .
- 2 Tapez sur **Réglages** > **Plus...** > **VPN**.
- 3 Appuyez sur **Ajout de réseau VPN**.
- 4 Sélectionnez le type de VPN à ajouter.
- 5 Saisissez les paramètres de votre VPN.
- 6 Appuyez sur **Enregistrer**.

Pour se connecter à un réseau privé virtuel (VPN)

- 1 Dans votre Écran d'accueil, tapez sur .
- 2 Tapez sur **Réglages** > **Plus...** > **VPN**.
- 3 Dans la liste des réseaux disponibles, tapez sur le VPN auquel vous souhaitez vous connecter.
- 4 Saisissez les informations requises.
- 5 Appuyez sur **Se connecter**.



Pour vous déconnecter d'un réseau privé virtuel

- 1 Faites glisser la barre d'état vers le bas.
- 2 Tapez sur la notification de la connexion VPN pour la désactiver.

Navigateur Web

Votre navigateur Web vous permet d'afficher et de naviguer dans des pages Web, d'ajouter des pages comme signets, et d'enregistrer des pages pour un affichage hors connexion. Vous pouvez ouvrir jusqu'à 16 fenêtres en même temps et passer facilement de l'une à l'autre. Vous pouvez également demander la version bureau d'une page Web si vous ne souhaitez pas afficher la version mobile.

Pour ouvrir le navigateur Web

- 1 Dans votre Écran d'accueil, tapez sur .
- 2 Tapez sur .

Navigation sur le Web

Barre de recherche et d'adresse

Utiliser la barre de recherche et d'adresse pour naviguer sur le Web.



- 1 Affichez la progression du téléchargement de la page Web actuelle
- 2 Saisissez un mot-clé pour rechercher une page Web, ou saisissez l'adresse d'une page Web pour la télécharger
- 3 Annulez le téléchargement de la page Web actuelle

 Il arrive parfois que la barre de recherche et d'adresse ne s'affiche pas après l'achèvement du téléchargement d'une page Web. Elle s'affichera à nouveau si vous effleurez le bas de l'écran.



Pour accéder à une page Web

- 1 Tapez sur la barre de recherche et d'adresse pour activer le pavé numérique.
- 2 Saisissez une adresse Web.
- 3 Tapez sur **OK**.

Pour rechercher une page Web

- 1 Tapez sur la barre de recherche et d'adresse pour activer le pavé numérique.
- 2 Saisissez un mot à rechercher.
- 3 Tapez sur **OK**.

Pour quitter le navigateur Web

- En cours de navigation, appuyez sur .
-  Lorsque vous rouvrez le navigateur, même après avoir redémarré le téléphone, il s'affiche exactement comme il était avant que vous l'ayez quitté. Par exemple, il y a le même nombre de fenêtres ouvertes.

Navigation dans des pages Web

Sélectionner un lien

- Pour sélectionner un lien dans une page Web, tapez sur le lien. Le lien sélectionné est surligné et la page Web commencera à se charger après que vous ayez relâché votre doigt.
-  Si vous sélectionnez un lien par erreur avant de relâcher votre doigt, ôtez votre doigt du lien pour annuler la sélection.

Pour passer à la page précédente lors de la navigation

- Appuyez sur .

Pour effectuer un zoom avant ou arrière sur une page Web

Utilisez les méthodes suivantes pour effectuer un zoom en avant ou en arrière sur une page Web :

- Tapez deux fois pour effectuer un zoom avant sur la page Web, ou tapez deux fois à nouveau pour effectuer un zoom arrière.
- Touchez une zone de la page avec deux doigts simultanément et écartez-les pour effectuer un zoom avant, ou rapprochez-les pour effectuer un zoom arrière.



Pour recharger la page Web active

- Appuyez sur , puis tapez sur **Actualiser**.

Pour enregistrer une page afin de la consulter hors connexion

- 1 Une fois la page Web chargée, appuyez sur .
- 2 Appuyez sur **Enreg. pour lire hors connex..** Vous êtes alors amené à l'onglet **Pages enregistrées** qui affiche la liste des pages Web que vous avez enregistrées.

Afficher une page Web précédemment enregistrée

- 1 Lorsque le navigateur est ouvert, effleurez le bas de l'écran pour afficher la barre de recherche et d'adresse.
- 2 Tapez sur  en regard de la barre de recherche et d'adresse
- 3 Tapez sur , puis sur l'onglet **Pages enregistrées**.
- 4 Recherchez et sélectionnez la page Web que vous souhaitez afficher.

Télécharger la version dynamique d'une page Web hors connexion

- 1 Quand une page Web hors connexion est ouverte, appuyez sur .
- 2 Appuyez sur **Version en ligne**.



Pour demander la version bureau d'une page Web

- 1 Tout en parcourant la page Web, appuyez sur .
 - 2 Appuyez sur **Demande de version ordi..**
- ! Après avoir choisi d'afficher la version bureau d'une page Web dans une fenêtre, toutes les autres pages Web que vous afficherez ultérieurement dans la même fenêtre afficheront également leurs versions bureau. Tapez à nouveau sur **Demande de version ordi.** pour revenir au réglage initial.

Partager un lien sur la page Web active

- 1 En cours de navigation, appuyez sur .
- 2 Appuyez sur **Partager la page**.
- 3 Sélectionnez une méthode de transfert disponible, puis suivez les instructions à l'écran.

Fermer la fenêtre du navigateur

- 1 Lorsque le navigateur est ouvert, effleurez le bas de l'écran pour afficher la barre de recherche et d'adresse.
- 2 Tapez sur  en regard de la barre de recherche et d'adresse La liste de toutes les fenêtres ouvertes s'affiche.
- 3 Tapez sur  dans la fenêtre que vous souhaitez fermer, ou effleurez la fenêtre à gauche ou à droite de l'écran pour la fermer.

Gestion des signets

Les signets permettent d'accéder rapidement aux pages Web favorites auxquelles vous accédez souvent. Vous pouvez ajouter des signets directement à partir du navigateur de



vosre téléphone. Vous pouvez également synchroniser le navigateur de votre téléphone avec les signets Google Chrome™ que vous avez synchronisés avec votre compte Google à partir d'un ordinateur. Voir *Pour synchroniser les données de votre navigateur Web avec Google™ Chrome™*, page 64.

Selon l'opérateur réseau, des signets peuvent être préinstallés sur le téléphone.



Pour créer un signet sur une page Web

- 1 Lorsque vous consultez une page Web, appuyez sur .
- 2 Appuyez sur **Enregistr. ds les signets**.
- 3 Au besoin, modifiez le signet.
- 4 Lorsque vous avez terminé, tapez sur **OK**.



Pour ouvrir un signet

- 1 Le navigateur étant ouvert, effleurez l'écran vers le bas pour faire apparaître la barre de recherche et d'adresse.
- 2 Tapez sur  à côté de la barre de recherche et d'adresse, puis tapez sur . Les noms des comptes que vous avez synchronisés avec Google Chrome™ s'affichent. Les signets que vous avez enregistrés directement sur le téléphone apparaissent sous le compte **Signets locaux**.
- 3 Pour afficher les signets d'un compte, tapez sur ce compte. Tous les signets présents dans le compte s'affichent.
- 4 Tapez sur le signet que vous voulez ouvrir.



Pour modifier un signet

- 1 Lorsque le navigateur est ouvert, effleurez le bas de l'écran pour afficher la barre de recherche et d'adresse.
- 2 Tapez sur , en regard de la barre de recherche et d'adresse, puis sur .
- 3 Appuyez longuement sur un signet.
- 4 Dans le menu qui s'affiche, tapez sur **Modifier le favori**.
- 5 Modifiez le signet comme désiré.
- 6 Lorsque vous avez terminé, tapez sur **OK**.



Pour ajouter un signet de page Web dans votre écran d'accueil

- 1 Lorsque le navigateur est ouvert, effleurez le bas de l'écran pour afficher la barre de recherche et d'adresse.
- 2 Tapez sur , en regard de la barre de recherche et d'adresse, puis sur .
- 3 Appuyez longuement sur un signet que vous souhaitez ajouter à votre Écran d'accueil.
- 4 Dans le menu qui s'affiche, tapez sur **Ajout. raccourci ds Accueil**.

Pour supprimer un signet



- 1 Lorsque le navigateur est ouvert, effleurez le bas de l'écran pour afficher la barre de recherche et d'adresse.
- 2 Tapez sur , en regard de la barre de recherche et d'adresse, puis sur .
- 3 Appuyez longuement sur un signet.
- 4 Dans le menu qui s'affiche, tapez sur **Supprimer le favori** pour supprimer le signet sélectionné.

Pour créer un signet sur une page Web précédemment visitée

- 1 Lorsque le navigateur est ouvert, effleurez le bas de l'écran pour afficher la barre de recherche et d'adresse.
- 2 Tapez sur , en regard de la barre de recherche et d'adresse, puis sur .
- 3 Tapez sur l'onglet **Historique**, puis sur la flèche vers le bas pour afficher la liste des pages Web précédemment visitées.
- 4 Tapez sur , en regard de la page Web que vous souhaitez afficher comme signet.
- 5 Si vous le souhaitez, vous pouvez modifier plus d'informations détaillées, comme le nom et l'emplacement du signet.
- 6 Lorsque vous avez terminé, tapez sur **OK**.

Gérer du texte et des images

Pour rechercher du texte sur une page Web

- 1 Lorsque vous affichez une page Web, appuyez sur .
- 2 Appuyez sur **Rechercher sur la page**.
- 3 Saisissez le texte à rechercher. Les caractères correspondant à votre recherche s'afficheront en surbrillance dans la page Web.
- 4 Pour atteindre l'élément affiché en surbrillance suivant ou précédent, appuyez sur la flèche vers le haut ou vers le bas.
- 5 Pour fermer la barre de recherche, appuyez sur .

Pour copier du texte à partir d'une page Web

- 1 Appuyez longuement sur la partie du texte que vous souhaitez copier jusqu'à ce qu'il s'affiche en surbrillance. Des balises s'afficheront au début et à la fin du texte en surbrillance. Faites glisser les balises pour sélectionner tout le texte que vous souhaitez copier.
 - 2 Tapez sur , puis sur **Copier**.
 - 3 Pour coller le texte dans un email, un SMS ou un MMS, touchez longuement le champ texte dans l'application correspondante et tapez sur **Coller** dans le menu affiché.
- ! Si le texte que vous souhaitez copier fait partie d'un lien vers une autre page Web, un menu s'affichera dans lequel vous devrez appuyer sur **Sélectionner le texte** avant que vous ne puissiez continuer.



Pour enregistrer une image depuis une page Web

- 1 Dans la page Web active, maintenez enfoncée l'image souhaitée jusqu'à ce qu'un menu apparaisse.
 - 2 Appuyez sur **Enregistrer l'image**.
 - 3 Si une carte SD est insérée, vous pouvez sélectionner à quel endroit enregistrer l'image. Sélectionnez un emplacement. Si vous souhaitez faire de l'emplacement actuel l'emplacement par défaut pour les futurs téléchargements, cochez la case **Définir c. mém. téléch. par défaut**.
- ! S'il n'y a pas de mémoire interne ni de carte SD, l'image ne pourra être enregistrée.



Fenêtres multiples

Le navigateur peut s'exécuter simultanément dans 16 fenêtres différentes au maximum. Vous pouvez, par exemple, vous connecter sur la messagerie Internet dans une fenêtre et lire les actualités dans une autre fenêtre. Vous pouvez aisément passer d'une fenêtre à une autre. Si vous souhaitez naviguer sur le Web avec plus de discrétion, vous pouvez utiliser l'onglet incognito pour ouvrir une fenêtre qui n'enregistre pas d'informations personnelles ou de cookies si vous l'utilisez pour vous connecter à Internet.

Pour ouvrir une nouvelle fenêtre de navigateur

- 1 Lorsque le navigateur est ouvert, effleurez le bas de l'écran pour afficher la barre de recherche et d'adresse.
- 2 Tapez sur , en regard de la barre de recherche et d'adresse, puis sur .

Pour ouvrir une fenêtre incognito

- 1 Lorsque le navigateur est ouvert, effleurez le bas de l'écran pour afficher la barre de recherche et d'adresse.
- 2 Tapez sur , en regard de la barre de recherche et d'adresse
- 3 Appuyez sur , puis tapez sur **Nouv. onglet navig. privée**.

Pour ouvrir un lien dans une nouvelle fenêtre du navigateur

- 1 Appuyez longuement sur un lien jusqu'à ce qu'un menu apparaisse.
- 2 Tapez sur **Ouvrir dans un nouvel onglet**.



Pour basculer entre les fenêtres de navigateur

- 1 Lorsque le navigateur est ouvert, effleurez le bas de l'écran pour afficher la barre de recherche et d'adresse.
- 2 Tapez sur  en regard de la barre de recherche et d'adresse
- 3 Faites défiler l'écran vers le haut et vers le bas pour parcourir la liste de toutes les fenêtres ouvertes.
- 4 Tapez sur la fenêtre vers laquelle vous souhaitez basculer.

Téléchargement à partir du Web

Vous pouvez télécharger des applications et du contenu quand vous parcourez le Web à l'aide du navigateur Web de votre téléphone. En principe, il vous suffit de toucher un lien de téléchargement du fichier souhaité pour commencer automatiquement le téléchargement.

Pour afficher vos fichiers téléchargés

- 1 Dans votre Écran d'accueil, tapez sur .
- 2 Tapez sur .

Pour annuler un téléchargement en cours

- 1 Lorsque votre téléphone commence à télécharger un fichier, faites glisser la barre d'état vers le bas et tapez sur le fichier que vous êtes en train de télécharger.
- 2 Cochez la case située en regard du fichier dont vous voulez annuler le téléchargement.
- 3 Appuyez sur .

Paramètres du navigateur

Vous pouvez modifier les paramètres du navigateur et en personnaliser l'affichage. Vous pouvez, par exemple, modifier la taille d'affichage du texte en fonction de vos besoins, effacer la mémoire cache, les cookies, l'historique du navigateur, ou d'autres données associées aux sites Web que vous visitez.

Pour modifier les paramètres de votre navigateur

- 1 Lorsque le navigateur est ouvert, appuyez sur .
- 2 Appuyez sur **Réglages**.

Pour modifier la taille du texte des pages Web

- 1 Lorsque le navigateur est ouvert, appuyez sur .
- 2 Tapez sur **Réglages** > **Accessibilité**.
- 3 Modifiez la taille du texte comme vous le souhaitez.

Pour modifier la mémoire cache de votre téléphone

- 1 Lorsque le navigateur est ouvert, appuyez sur .
- 2 Tapez sur **Réglages** > **Confidentialité et sécurité**.
- 3 Tapez sur **Effacer le cache**, puis sur **OK** pour confirmer.

Pour effacer les cookies de votre navigateur

- 1 Lorsque le navigateur est ouvert, appuyez sur .
- 2 Tapez sur **Réglages** > **Confidentialité et sécurité**.
- 3 Tapez sur **Effacer tous les cookies**, puis sur **OK** pour confirmer.

Effacer l'historique de votre navigateur

- 1 Lorsque le navigateur est ouvert, appuyez sur .
- 2 Tapez sur **Réglages** > **Confidentialité et sécurité**.
- 3 Tapez sur **Effacer l'historique**, puis sur **OK** pour confirmer.

Ajustement automatique des pages Web

Votre navigateur est équipé d'une option d'ajustement automatique qui facilite la lecture de grandes pages Web comportant beaucoup de texte et d'images, telles que les pages d'actualités. Si vous activez cette option, votre navigateur ajustera automatiquement les images et colonnes de texte sur l'écran lorsque vous taperez deux fois sur l'écran, juste après avoir effectué un zoom avec vos doigts. Si vous n'activez pas l'option d'ajustement automatique, vous devrez faire défiler le texte de gauche à droite pour lire une phrase entière.

Pour ajuster automatiquement les pages Web

- 1 Lorsque le navigateur est ouvert, appuyez sur .
- 2 Tapez sur **Réglages** > **Options avancées** > **Redimensionner**.

Remplissage automatique de texte

Le remplissage automatique vous permet d'entrer automatiquement des données telles que des noms et adresses sur divers formulaires Web, afin que vous n'ayez pas à saisir tout le temps les mêmes informations sur des pages Web différentes.



Pour entrer du texte pour le remplissage automatique

- 1 Lorsque le navigateur est ouvert, appuyez sur .
- 2 Tapez sur **Réglages** > **Général**.
- 3 Cochez la case **Saisie auto du formulaire** si ce n'est pas déjà le cas.
- 4 Tapez sur **Texte de saisie automatique**, puis entrez le texte que vous désirez utiliser pour le remplissage automatique des formulaires Web, par exemple votre nom et votre adresse.
- 5 Lorsque vous avez terminé, tapez sur **Enregistrer**.

Paramètres plug-in

Vous pouvez régler le mode de fonctionnement d'un plug-in sur une page Web. Vous pouvez, par exemple, activer des plug-in pour obtenir un effet visuel optimal lorsque vous consultez une page Web. Vous pouvez également, afin d'augmenter la vitesse de navigation, configurer votre navigateur afin qu'il exécute les plug-in à la demande seulement, ou vous pouvez complètement désactiver les plug-in.

Pour activer les plug-in sur demande

- 1 Lorsque le navigateur est ouvert, appuyez sur .
 - 2 Tapez sur **Réglages** > **Options avancées** > **Activer les plug-ins**.
 - 3 Appuyez sur **À la demande**.
-  Vous devrez redémarrer votre navigateur pour que le réglage prenne effet.

Musique

Exploitez toutes les fonctionnalités de votre lecteur de musique. Écoutez et organisez la musique, les livres audio et les podcasts que vous avez transférés sur votre carte mémoire depuis un ordinateur ou que vous avez achetés et téléchargés depuis des boutiques en ligne.

Pour récupérer facilement du contenu à écouter dans le lecteur de musique, utilisez l'application Media Go™. Media Go™ aide à transférer de la musique entre un ordinateur et un téléphone. Pour plus d'informations, voir *Connexion de votre téléphone à un ordinateur*, page 113.

Protéger votre audition

Écouter de manière prolongée le lecteur de musique ou d'autres lecteurs multimédia avec un volume sonore excessif ou pendant une période de temps prolongée peut endommager votre audition même lorsque le niveau sonore est modéré. Pour vous alerter sur ce genre de risques, un avertissement de niveau sonore apparaît lorsque le volume est trop élevé et après une utilisation continue du lecteur pendant plus de vingt heures.

Pour désactiver l'avertissement de niveau sonore

- Lorsque  apparaît, tapez sur **OK** pour faire disparaître l'avertissement.
-  Chaque fois que vous redémarrez votre téléphone, le niveau de volume du son est automatiquement défini comme modéré.

Copier des fichiers multimédias sur la mémoire interne de votre téléphone

Copiez tout votre contenu multimédia préféré depuis votre ordinateur vers votre téléphone pour commencer à utiliser les fonctions de divertissement de votre téléphone au maximum. Il est facile de transférer la musique, les photos, vidéos et autres fichiers. Il vous suffit de connecter votre téléphone à un ordinateur à l'aide d'un câble USB, puis d'utiliser l'application de gestion des fichiers de l'ordinateur ou l'application Media Go™ pour transférer vos fichiers.

Consultez *Connexion de votre téléphone à un ordinateur* à la page 113 pour savoir comment connecter votre téléphone à un ordinateur et transférer des fichiers.

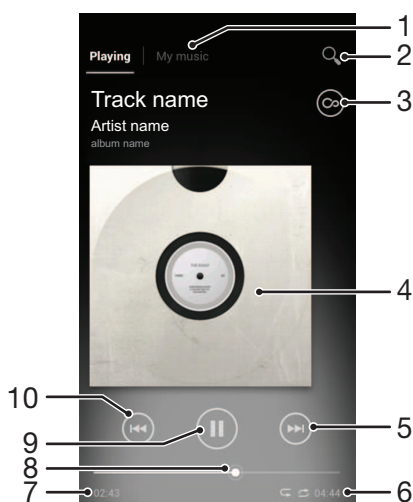

Utiliser le lecteur de musique

Présentation du lecteur de musique



- 1 Parcourir la musique sur votre carte mémoire
- 2 Effectuez des recherches dans tous les morceaux de musique enregistrés dans la mémoire interne de votre téléphone
- 3 Tapez sur le bouton Infini pour trouver sur Google Play™ des informations en rapport et des plug-in
- 4 Pochette de l'album (si disponible).
- 5 Accéder à la plage suivante de la file d'attente actuelle ou faire défiler vers l'avant.
- 6 Durée totale du morceau.
- 7 Temps écoulé de la plage actuelle.
- 8 Indicateur de progression – Faites glisser ou tapez sur la ligne pour avancer rapidement ou pour rembobiner.
- 9 Bouton lecture/pause.
- 10 Accéder à la plage précédente de la file d'attente actuelle ou faire défiler vers l'arrière.



Pour changer les plages

- Lorsque le morceau est en cours de lecture, appuyez sur  ou sur .
- Lorsqu'un morceau est en cours de lecture, balayez vers la gauche ou la droite la pochette de l'album.

Pour interrompre une plage

- Dans le lecteur de musique, tapez sur .



Pour faire défiler de la musique rapidement vers l'avant ou vers l'arrière

- Dans le lecteur de musique, appuyez longuement sur  ou sur .
- 💡 Vous pouvez également faire glisser le marqueur de l'indicateur de progression vers la droite ou vers la gauche.



Pour régler le volume audio

- Lorsque le lecteur de musique lit un morceau de musique, appuyez sur la touche de volume.

Pour améliorer la qualité sonore à l'aide de l'égaliseur

- 1 Quand le lecteur de musique est ouvert, appuyez sur .
- 2 Appuyez sur **Effets sonores**.
- 3 Pour ajuster le son manuellement, tirez les boutons des bandes de fréquence vers le haut ou vers le bas. Pour ajuster le son automatiquement, tapez sur  et sélectionnez un style.

Pour activer le son Surround

- 1 Quand le lecteur de musique est ouvert, appuyez sur .
- 2 Tapez sur **Effets sonores** >  > **Plus** > **Son surround écouteurs**.
- 3 Sélectionnez un réglage.
- 4 Appuyez sur **OK**.



Pour afficher la file d'attente de lecture en cours

- Lorsqu'un morceau est en cours d'exécution dans le lecteur de musique, tapez sur la pochette de l'album, puis tapez sur .

Pour mettre le lecteur de musique en réduction

- Quand le lecteur de musique est en train de jouer, appuyez sur  pour aller à l'écran précédent, ou appuyez sur  pour aller sur l'Écran d'accueil. Le lecteur de musique continue de fonctionner en arrière-plan.

Revenir au lecteur de musique lorsque celui-ci s'exécute en arrière-plan

- 1 Lorsqu'un morceau est lu en arrière-plan, faites glisser la barre d'état vers le bas pour ouvrir le panneau Notifications.
 - 2 Tapez sur le titre du morceau pour ouvrir le lecteur de musique.
- 💡 Sinon, vous pouvez aussi appuyer longuement sur , puis tapez  pour retourner au lecteur de musique.

Pour supprimer une plage

- 1 Ouvrez l'audiothèque du lecteur de musique et naviguez vers le morceau que vous voulez supprimer.
 - 2 Touchez longuement le titre du morceau, puis tapez sur **Supprimer**.
- 💡 Vous pouvez également supprimer des albums de cette manière.

Pour partager une plage

- 1 Lorsque vous parcourez vos morceaux dans l'audiothèque du lecteur de musique, appuyez longuement sur le titre d'un morceau.
- 2 Appuyez sur **Envoy..**
- 3 Sélectionnez une méthode de transfert disponible et suivez les instructions à l'écran.

- 💡 Vous pouvez aussi partager des albums et listes de lecture de cette manière.

- ! Vous risquez de ne pas pouvoir copier, envoyer ou transférer les éléments protégés par copyright.

Pour recommander un morceau de musique sur Facebook™

- 1 Pendant la lecture du morceau dans le lecteur de musique, tapez sur la pochette de l'album.
- 2 Tapez sur  pour indiquer sur **Facebook™** que vous « aimez » le morceau. Au besoin, ajoutez un commentaire dans le champs des commentaires.
- 3 Tapez sur **Partager** pour envoyer le morceau vers **Facebook™**. Si le morceau est reçu avec succès, vous recevrez un message de confirmation de la part de **Facebook™**.

Trouver du contenu audio associé

Dans le lecteur de musique, en tapant sur le bouton Infini , vous pouvez découvrir du contenu audio en rapport avec l'artiste que vous êtes en train d'écouter.

Vous pouvez également rechercher du contenu audio en rapport avec un artiste particulier pendant que vous parcourez le lecteur de musique. Le lecteur de musique recherche et affiche les types suivants de résultats :

- vidéos musicales sur YouTube™
- informations concernant des artistes sur W
- paroles de chanson sur Google
- karaokés sur YouTube™
- recherches d'extensions sur le Web
- contenu provenant du service PlayNow™

Pour rechercher du contenu en rapport à l'aide du bouton Infini

- Lorsqu'un morceau s'exécute dans le lecteur de musique, tapez sur .

Présentation de Ma musique







- 1 Revenez à la piste en cours dans le morceau de musique
- 2 Image de l'artiste en cours de lecture (si disponible).
- 3 Explorer vos morceaux de musique par artiste.
- 4 Classer votre musique par catégories à l'aide de SensMe™ channels.
- 5 Gérez et modifiez votre musique à l'aide de Music Unlimited™
- 6 Explorer vos listes de lecture favorites.
- 7 Collectez des liens vers de la musique et du contenu en rapport avec de la musique que vos amis et vous avez partagés à l'aide de services en ligne
- 8 Explorer toutes les listes de lecture.
- 9 Explorer vos fichiers audio par morceau de musique.
- 10 Explorer par album.

Utiliser Ma musique pour organiser vos morceaux de musique

Tapez sur l'onglet Ma musique dans le lecteur de musique pour avoir une vue d'ensemble de tous les morceaux de musique que vous avez enregistrés sur la carte mémoire de votre téléphone. Dans Ma musique, vous pouvez gérer vos albums et vos listes de lecture, créer des raccourcis et organiser votre musique par humeur et par rythme.

Pour ajouter un morceau de musique en tant que raccourci

- 1 Dans le lecteur de musique, tapez sur **MA MUSIQUE**.
- 2 Tapez sur , sur , sur  ou sur , puis allez au morceau que vous voulez enregistrer en tant que raccourci.
- 3 Maintenez enfoncé le titre du morceau.
- 4 Appuyez sur **Ajouter comme raccourci**. Le raccourci apparaît désormais dans la vue principale Ma musique.

Pour réorganiser les raccourcis

- 1 Dans le lecteur de musique, tapez sur **MA MUSIQUE**.
- 2 Maintenez enfoncé un raccourci jusqu'à ce qu'il s'agrandisse et que le téléphone se mette à vibrer, puis faites glisser l'élément vers son nouvel emplacement.

Pour supprimer un raccourci

- 1 Dans le lecteur de musique, tapez sur **MA MUSIQUE**.
- 2 Maintenez enfoncé un raccourci jusqu'à ce qu'il s'agrandisse et que le téléphone se mette à vibrer, puis faites glisser l'élément vers .

- ! Vous ne pouvez supprimer les onglets suivants : **Morceaux**, **Albums**, **Artistes**, **Listes de lecture**, **Music Unlimited**, **Musique amis** et **SensMe™ channels**.

Pour actualiser votre musique avec les informations les plus récentes

- 1 Dans le lecteur de musique, tapez sur **MA MUSIQUE**, puis sélectionnez .
- 2 Tapez sur **Télécharger infos musique** > **Démarrer**. Votre téléphone effectue une recherche en ligne et télécharge la pochette d'album et les informations les plus récentes concernant votre musique.

- 💡 L'application SensMe™ channels est activée lorsque vous téléchargez des informations musicales.

Classer votre musique par catégories à l'aide de SensMe™ channels

L'application SensMe™ channels vous aide à classer votre musique en fonction de votre humeur et par rythme. SensMe™ regroupe tous les morceaux de musique en deux catégories, ou chaînes, afin de vous permettre de sélectionner de la musique qui correspond à votre humeur ou au moment de la journée.

Pour activer l'application SensMe™ channels



- 1 Dans le lecteur de musique, tapez sur **MA MUSIQUE**.
- 2 Appuyez sur , puis tapez sur **Télécharger infos musique**.

- ! Cette application nécessite une connexion mobile ou à un réseau Wi-Fi®.

Lecture aléatoire de la musique

Vous pouvez lire des playlists dans un ordre aléatoire. Une playlist peut être, par exemple, une liste que vous avez créée ou un album.

Pour lire des plages dans un ordre aléatoire

- 1 Dans le lecteur de musique, tapez sur **MA MUSIQUE**.
- 2 Tapez sur  et naviguez jusqu'à un album ou tapez sur  et naviguez jusqu'à une liste de lecture.
- 3 Ouvrez l'album ou la liste de lecture en tapant son nom.
- 4 Tapez sur  pour activer le **Mode Lecture aléatoire**.

Listes de lecture

Le lecteur de musique crée automatiquement dans son audiOTHÈQUE des listes de lecture intelligentes sous l'onglet liste de lecture . Vous pouvez également créer vos propres listes de lecture à partir de la musique qui est enregistrée sur votre carte mémoire.

En outre, vous pouvez installer l'application Media Go™ sur un ordinateur et l'utiliser pour copier des listes de lecture depuis l'ordinateur vers la carte mémoire de votre téléphone. Pour plus d'informations, voir *Connexion de votre téléphone à un ordinateur*, page 113.

Pour créer vos propres listes de lecture

- 1 Dans le lecteur de musique, tapez sur **MA MUSIQUE**.
- 2 Pour ajouter un artiste, un album ou un morceau à une liste de lecture, appuyez longuement sur le nom de l'artiste, sur le titre de l'album ou sur le morceau.
- 3 Dans le menu qui s'ouvre, tapez sur **Ajouter à la liste de lecture > Créer nouv. liste de lecture**.
- 4 Saisissez un nom pour la liste de lecture et tapez sur **OK**.

Pour ajouter des plages à une liste de lecture

- 1 Lorsque vous parcourez l'audiothèque du lecteur de musique, appuyez en continu sur le nom de l'artiste, sur le titre de l'album ou sur la plage que vous souhaitez ajouter.
- 2 Appuyez sur **Ajouter à la liste de lecture**.
- 3 Appuyez sur le nom de la piste de lecture à laquelle vous souhaitez ajouter l'artiste, l'album ou la plage. L'artiste, l'album ou la plage est ajouté à la liste de lecture.

Pour lire vos propres listes de lecture

- 1 Dans le lecteur de musique, tapez sur **MA MUSIQUE**.
- 2 Appuyez sur .
- 3 Sous **Listes de lecture**, tapez sur une liste de lecture.
- 4 Tapez sur un morceau pour le lire.

Pour supprimer une plage d'une liste de lecture

- 1 Dans la liste de lecture, appuyez longuement sur le titre de la plage que vous voulez supprimer.
- 2 Tapez sur **Suppr. de la liste de lecture**.

Pour supprimer une liste de lecture



- 1 Dans le lecteur de musique, tapez sur **MA MUSIQUE** puis sélectionnez **Listes de lecture**.
- 2 Touchez longuement la liste de lecture à supprimer.
- 3 Appuyez sur **Supprimer**.
- 4 Tapez à nouveau sur **Supprimer** pour confirmer.

! Vous ne pouvez pas supprimer les listes de lecture par défaut.

Widget de lecteur de musique

Le widget de lecteur de musique est une application miniature qui vous permet d'accéder directement au lecteur de musique à partir de votre Écran d'accueil. Vous devez ajouter ce widget à votre Écran d'accueil pour pouvoir l'utiliser.

Pour ajouter le widget du lecteur de musique à votre écran d'accueil

- 1 Dans votre Écran d'accueil, appuyez sur .
- 2 Appuyez sur .
- 3 Tapez sur **Lecteur de musique**.

Identifier de la musique à l'aide de la technologie TrackID



Le service TrackID™ de reconnaissance musicale permet d'identifier un morceau de musique que vous entendez dans votre environnement. Il vous suffit d'enregistrer un échantillon succinct du morceau et, en quelques secondes, vous obtenez l'artiste, le titre et l'album. Vous pouvez acheter des morceaux identifiés par TrackID™ et vous pouvez visualiser des graphiques TrackID pour voir ce que recherchent les utilisateurs de TrackID du monde entier. Pour un résultat optimal, utilisez TrackID™ dans un endroit calme. Si vous ne pouvez pas utiliser cette application, voir *Impossible d'utiliser les services Internet*, page 132.

- ! L'application TrackID™ et le service TrackID™ ne sont pas pris en charge dans tous les pays ou toutes les régions, ni par tous les fournisseurs de réseaux et/ou de services dans tous les secteurs.

Pour ouvrir l'application TrackID™

- 1 Dans votre Écran d'accueil, tapez sur .
 - 2 Tapez sur **TrackID™**.
- 💡 Vous pouvez également utiliser le widget TrackID™ pour ouvrir l'application **TrackID™**.

Pour rechercher des informations sur un morceau de musique à l'aide de TrackID™

- 1 Lorsque l'application **TrackID™** est ouverte, maintenez le téléphone orienté vers la source de musique.
 - 2 Appuyez sur . Si le morceau est identifié par le service TrackID™, les résultats s'affichent.
- 💡 Pour revenir à l'écran de démarrage de **TrackID™**, appuyez sur .

Pour visualiser les graphiques TrackID™

- 1 Lorsque l'application **TrackID™** est ouverte, tapez sur **Palmarès**. La première fois que vous affichez un titre, il est paramétré sur votre propre région.
- 2 Pour voir les recherches des titres les plus populaires dans votre région, tapez sur  > **Régions**.
- 3 Sélectionnez un pays ou une région.

Utiliser les résultats TrackID™

Des informations sur les morceaux de musique apparaissent lorsque l'application TrackID™ identifie un morceau. Vous pouvez choisir d'acheter le morceau, de le recommander sur Facebook™ ou de le partager via e-mail, Bluetooth ou SMS. Vous pouvez également obtenir davantage d'informations sur l'artiste lié au morceau ou rechercher du contenu en rapport sur YouTube™.

Pour acheter une plage en utilisant la technologie TrackID™

- 1 Lorsque l'application **TrackID™** est ouverte, tapez sur un titre de plage.
 - 2 Dans l'écran d'informations de plage, tapez sur **Télécharger**.
 - 3 Suivez les instructions sur votre téléphone pour terminer votre achat.
- ! La fonction d'achat de morceau peut ne pas être prise en charge dans tous les pays/toutes les régions ni par tous les réseaux et/ou fournisseurs de services dans toutes les régions.

Partager un morceau de musique par e-mail ou SMS

- 1 Lorsque l'application **TrackID™** est ouverte, tapez sur un titre de plage.
- 2 Choisissez une méthode de partage.
- 3 Suivez les instructions sur votre téléphone pour achever la procédure.

Pour consulter les informations concernant l'artiste d'un morceau de musique

- 1 Lorsque l'application **TrackID™** est ouverte, tapez sur un titre de plage.
- 2 Appuyez sur **Infos sur artiste**.

Pour supprimer une piste de l'historique des pistes

- 1 Lorsque l'application **TrackID™** est ouverte, tapez sur **Historique**.
- 2 Tapez sur un titre de la plage, puis tapez sur **Supprimer**.
- 3 Appuyez sur **Oui**.

Utilisation de la radio FM

La radio FM de votre téléphone fonctionne comme toute autre radio FM. Vous pouvez, par exemple, parcourir et écouter les stations de radio FM et les enregistrer comme favoris. Vous devez brancher un casque ou des écouteurs avec fil sur votre téléphone avant de pouvoir utiliser la radio. C'est parce que le casque ou les écouteurs font fonction d'antenne. Après avoir branché l'un ou l'autre, vous pourrez basculer le son de la radio sur le haut-parleur de votre téléphone si vous le souhaitez.

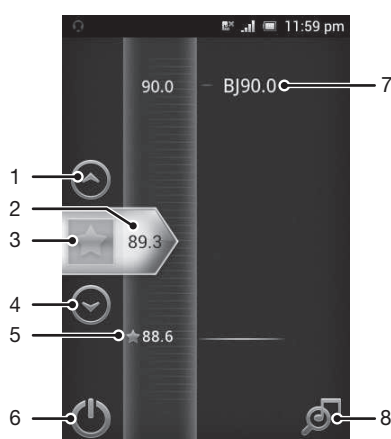

- 💡 Lorsque vous activez la radio FM, les stations disponibles s'affichent automatiquement. Si une station propose des informations RDS, ces dernières s'afficheront quelques secondes après le début de l'écoute sur la station.

Présentation de la radio FM



- 1 Accéder (vers le haut) à la station favorite précédente (disponible lorsque des stations favorites sont enregistrées)
- 2 Fréquence sélectionnée
- 3 Enregistrer ou retirer une station des favoris
- 4 Accéder (vers le bas) à la station favorite suivante (disponible lorsque des stations favorites sont enregistrées)
- 5 Station enregistrée dans la liste des favorites
- 6 Touche marche/arrêt de la radio
- 7 Informations RDS (Radio Data System, affichage des textes numériques émis par la station de radio) – disponibles seulement dans certains pays/régions
- 8 Ouvrir l'application TrackID™

Démarrer la radio FM

- 1 Connectez un casque ou des écouteurs à votre téléphone.
 - 2 Dans votre Écran d'accueil, tapez sur .
 - 3 Tapez sur **Radio FM** . Les stations disponibles s'affichent au fur et à mesure que vous faites défiler la bande de fréquences.
- ! Lorsque vous allumez la radio FM, les stations disponibles s'affichent automatiquement. Si une station propose des informations RDS, ces dernières s'afficheront quelques secondes après le début de l'écoute sur la station.

Pour changer de station radio

- Avec un doigt, effleurez la gamme de fréquences en remontant ou en descendant.

Utilisation de vos stations de radio favorites

Vous pouvez enregistrer dans vos favoris les stations de radio que vous écoutez le plus souvent. L'utilisation des favoris permet de revenir rapidement à une station de radio.



Pour enregistrer une station dans les favoris

- 1 Lorsque la radio est ouverte, naviguez jusqu'à la station à enregistrer dans les favoris.
- 2 Tapez sur .

Pour retirer une station des favoris

- 1 Lorsque la radio est ouverte, naviguez jusqu'à la station à retirer des favoris.
- 2 Appuyez sur .

Pour changer de station favorite

- Lorsque la radio est ouverte, tapez sur  ou sur .
- ! Pour changer de station favorite, au moins deux stations doivent être enregistrées comme telle.

Nouvelle recherche de stations de radio

Si vous avez changé d'emplacement ou si la qualité de la réception s'est améliorée à partir de votre emplacement actuel, vous pouvez lancer une nouvelle recherche des stations de radio.

- ! La nouvelle recherche n'a aucune incidence sur les favoris que vous avez enregistrés.



Pour démarrer une nouvelle recherche de stations de radio

- 1 Lorsque la radio est ouverte, appuyez sur .
- 2 Tapez sur **Chercher les stations**. La radio recherche sur toute la bande de fréquence et toutes les stations disponibles sont affichées.

Basculer le son radio entre les périphériques

Vous pouvez écouter la radio avec un casque ou des écouteurs avec fil. Dès qu'un autre périphérique est connecté, vous pouvez basculer le son vers le haut-parleur, si vous le souhaitez.



Basculer le son de la radio sur le haut-parleur de votre téléphone

- 1 Lorsque la radio est ouverte, appuyez sur .
 - 2 Appuyez sur **Jouer dans ht-parleur**.
- 💡 Pour rebasculer le son vers le casque ou les écouteurs avec fil, appuyez sur  et tapez sur **Lire dans les écouteurs**.

Identification de morceaux de musique en utilisant TrackID™

Utilisez la technologie TrackID™ pour identifier des morceaux de musique lorsqu'ils sont en train de passer sur la radio intégrée de votre téléphone.

Pour identifier à l'aide de TrackID™ un chanson passant sur la radio FM

- 1 Pendant que le morceau est en lecture sur la radio FM de votre téléphone, tapez sur .
 - 2 Un indicateur de progression apparaît pendant que l'application TrackID™ échantillonne le morceau. Si l'opération est réussie, le résultat de la recherche s'affiche, ou une liste des potentiels morceaux de musique correspondant.
 - 3 Appuyez sur  pour revenir à la radio FM.
- ! L'application TrackID™ et le service TrackID™ ne sont pas pris en charge dans tous les pays ou toutes les régions, ni par tous les fournisseurs de réseaux et/ou de services dans tous les secteurs.

Partager sur Facebook™ le détail de la musique que vous aimez

Lorsque vous écoutez de la musique avec la radio FM, vous pouvez partager sur **Facebook** le détail des morceaux que vous aimez. Vous devez être un utilisateur de **Facebook** et vous devez avoir ouvert une session dans **Facebook**.

Pour partager sur Facebook™ le détail de la musique que vous aimez

- 1 Lorsque passe sur la radio FM un morceau de musique que vous voulez partager, tapez sur .
 - 2 Rajoutez un commentaire dans le champ commentaires, si désiré.
 - 3 Tapez sur **Partager** pour envoyer à **Facebook** les détails du morceau.
 - 4 Tapez sur **Annuler** pour revenir à l'application **Radio FM**.
 - 5 Une fois que vous avez posté le morceau sur votre compte **Facebook**, un message de confirmation apparaît sur l'écran de la radio FM.
- !  n'apparaîtra pas sur l'écran de la radio FM si vous n'êtes pas connecté à **Facebook**.

Prendre des photos et enregistrer des vidéos

Prendre une photo ou enregistrer une vidéo avec l'appareil photo de votre téléphone. Vous pouvez tenir l'appareil photo horizontalement ou verticalement. Utilisez l'appareil photo secondaire pour faire des autoportraits. Les photos et les vidéos sont automatiquement enregistrées sur la carte mémoire. Partagez une photo ou une vidéo avec des amis, ou transférez vos photos ou vidéos sur un service Web.

Présentation des contrôles de l'appareil photo

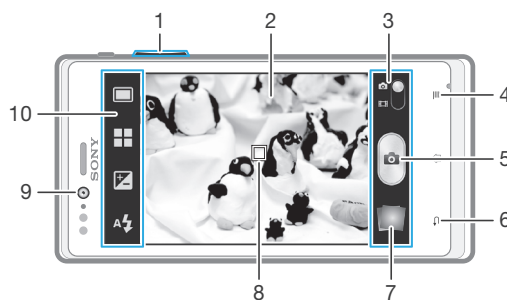

- 1 Zoom avant ou arrière
- 2 Écran principal de l'appareil photo
- 3 Passer alternativement de l'appareil photo à la caméra vidéo
- 4 Afficher tous les réglages
- 5 Prenez des photos ou enregistrer des clips vidéo
- 6 Permet de revenir à l'étape précédente ou de quitter l'appareil photo
- 7 Afficher des photos et des vidéos
- 8 Mise au point automatique
- 9 Caméra avant
- 10 Icônes des réglages de l'appareil photo

Pour ouvrir l'appareil photo

- Dans votre écran d'accueil, tapez sur  puis sur .





Pour fermer l'appareil photo

- Appuyez sur  à partir de l'écran principal de l'appareil photo.

Utilisation de l'appareil photo

Il existe deux manières différentes de prendre des photos avec l'appareil photo. Vous pouvez taper sur le bouton de l'appareil photo sur l'écran ou taper sur une zone de l'écran.



Pour prendre une photo en touchant l'écran

- 1 Activez l'appareil photo.
 - 2 Si l'appareil photo n'est pas sélectionné, faites glisser  jusqu'à .
 - 3 Pour afficher tous les réglages, appuyez sur .
 - 4 Tapez sur **Méthode de capture** et sélectionnez **Capture tactile** si vous ne l'avez pas déjà sélectionné.
 - 5 Pointez l'appareil photo vers votre sujet.
 - 6 Pour activer la mise au point automatique, maintenez la pression sur l'écran. Lorsque le cadre de mise au point devient vert, levez votre doigt pour prendre la photo.
- ! Faites bien attention de ne pas toucher  ou d'autres icônes lorsque vous touchez l'écran pour prendre une photo.

Pour prendre une photo en tapant sur le bouton virtuel présent sur l'écran de l'appareil photo

- 1 Activez l'appareil photo.
- 2 Si l'appareil photo n'est pas sélectionné, faites glisser  jusqu'à .
- 3 Pour afficher tous les réglages, appuyez sur .
- 4 Tapez sur **Méthode de capture** et sélectionnez **Bouton virtuel** si vous ne l'avez pas déjà sélectionné.
- 5 Pointez l'appareil photo vers votre sujet.
- 6 Tapez sur le bouton virtuel . La photo est prise dès que vous enlevez votre doigt.

Prendre un autoportrait avec l'appareil photo face avant

- 1 Activez l'appareil photo.
- 2 Si l'appareil photo n'est pas sélectionné, faites glisser  jusqu'à .
- 3 Tapez sur l'icône en haut à gauche de l'écran, puis sélectionnez **Caméra avant**.
- 4 Pour afficher tous les réglages, appuyez sur .
- 5 Pour prendre la photo, tapez sur l'écran. La photo est prise dès que vous enlevez votre doigt.

Pour utiliser la fonction zoom

- Lorsque l'appareil photo est ouvert, appuyez sur la touche de réglage du volume vers le haut ou vers le bas pour effectuer un zoom avant ou arrière.
- ! Le zoom n'est pas disponible pour toutes les résolutions d'image.

Utiliser le flash de l'appareil photo

- 1 Lorsque l'appareil photo est ouvert, appuyez sur .
- 2 Tapez sur **Flash** et sélectionnez le réglage de flash que vous souhaitez.
- 3 Prenez la photo.

Pour visualiser vos photos et vos vidéos



- 1 Ouvrez l'appareil photo, puis tapez sur une miniature en bas de l'écran pour ouvrir une photo ou une vidéo.
 - 2 Effleurez l'écran vers la gauche ou vers la droite pour visualiser vos photos et vos vidéos. Les vidéos sont identifiées par .
- 💡 En 1, vous pouvez également, effleurer les miniatures de la droite vers la gauche et sélectionner celle que vous voulez visualiser.

Supprimer une photo





- 1 Ouvrez la photo que vous souhaitez supprimer.
 - 2 Appuyez sur , puis tapez sur .
- 💡 Pour supprimer une vidéo ou une photo récente, vous pouvez également effleurer la vignette située dans l'angle inférieur droit du viseur, puis appuyer pendant quelques secondes sur l'élément que vous souhaitez supprimer.

Ajout de l'emplacement géographique sur les photos

Lorsque la géolocalisation est activée, une balise (geotag) indiquant l'emplacement géographique approximatif de chaque photo est ajoutée lors de la prise de vues. L'emplacement géographique est déterminé en utilisant les réseaux sans fil (réseaux mobiles ou Wi-Fi®) ou la technologie GPS.



Lorsque  s'affiche sur l'écran de l'appareil photo, la géolocalisation est activée mais la position géographique n'a pas été déterminée. Lorsque  s'affiche, la géolocalisation est activée et l'emplacement géographique est disponible pour que votre photo puisse être géolocalisée. Lorsqu'aucun de ces deux symboles n'est affiché, la géolocalisation est désactivée.

Pour activer la géolocalisation



- 1 Activez l'appareil photo.
- 2 Si l'appareil photo n'est pas sélectionné, faites glisser  jusqu'à .
- 3 Appuyez sur , puis tapez sur **Géolocalisation > Activer**.
- 4 Tapez sur **OK** pour accepter l'activation du GPS et/ou des réseaux sans fil.
- 5 Sélectionnez les options souhaitées sous **Services de localisation**.
- 6 Après confirmation de vos réglages, appuyez sur  pour revenir à l'écran de l'appareil photo.
- 7 Si  apparaît à l'écran, votre géolocalisation est disponible et la photo peut être géolocalisée. Si ce n'est pas le cas, vérifiez votre connexion GPS et/ou sans fil.

Utilisation des paramètres d'appareil photo

Pour régler les paramètres de l'appareil photo

- 1 Activez l'appareil photo.
- 2 Si l'appareil photo n'est pas sélectionné, faites glisser  jusqu'à .
- 3 Tapez sur l'une des icônes de réglages à gauche de l'écran.
- 4 Pour afficher tous les réglages, appuyez sur .
- 5 Sélectionnez le réglage que vous souhaitez ajuster, puis procédez aux modifications désirées.

Pour personnaliser le volet des réglages de l'appareil photo

- 1 Lorsque l'appareil photo est ouvert, appuyez sur  pour afficher tous les réglages.
 - 2 Touchez longuement le réglage à déplacer et faites-le glisser jusqu'à l'emplacement souhaité.
-  Si vous faites glisser le réglage hors du volet des réglages, la modification est annulée.

Présentation des réglages de l'appareil photo

 **Normal**



Caméra avant

Sélectionnez l'appareil photo avant si vous souhaitez prendre des autoportraits.



Panorama par balayage

Utilisez cette fonction pour prendre des photos grand-angle, panoramiques. Tapez sur l'écran et déplacez l'appareil photo dans un mouvement latéral régulier.

Mode de mise au point

La fonction mise au point contrôle la partie de la photo qui doit être nette. Lorsque la mise au point automatique continue est activée, l'appareil photo fait les ajustements nécessaires pour que la mise au point soit réalisée dans le cadre blanc.



Réglage auto. simple

L'appareil photo fait la mise au point automatiquement sur l'objet sélectionné. La mise au point automatique continue est activée. Touchez de manière prolongée l'écran de l'appareil photo jusqu'à ce

que le cadre de la mise au point passe du blanc au vert, pour signaler que la mise au point est effectuée. La photo est prise lorsque vous ôtez le doigt.



Infini

Pour prendre des photos de loin. La mise au point est effectuée sur des objets éloignés. Les objets proches de l'appareil photo peuvent être flous. La mise au point automatique continue est désactivée.



Mise au point tactile

Touchez une zone spécifique de l'écran de l'appareil photo pour définir la zone de mise au point. La mise au point automatique continue est désactivée. Touchez de manière prolongée l'écran de l'appareil photo jusqu'à ce que le cadre de la mise au point passe du blanc au vert, pour signaler que la mise au point est effectuée. La photo est prise lorsque vous ôtez le doigt.

! Ce réglage est uniquement disponible en mode de capture **Normal**.

Valeur d'exposition



Détermine la quantité de lumière dans la photo que vous souhaitez prendre. Une valeur supérieure indique une augmentation de la quantité de lumière.

! Ce réglage est uniquement disponible en mode de capture **Normal**.

Metering

Cette fonction détermine automatiquement une exposition équilibrée en mesurant la quantité de lumière éclairant l'image que vous souhaitez enregistrer.



Centrale

Permet de régler l'exposition sur le centre de l'image.



Moyenne

Calcule l'exposition en fonction de la quantité de lumière éclairant l'ensemble de l'image.



Spot

Ajuste l'exposition sur une partie très réduite de l'image à enregistrer.

! Ce réglage est uniquement disponible en mode de capture **Normal**.

Balance des blancs

Le réglage de la balance des blancs ajuste la balance des couleurs en fonction des conditions d'éclairage.



Auto

Pour régler automatiquement la balance des blancs en fonction des conditions d'éclairage.



Tungstène

Permet de régler la balance des blancs dans des conditions d'éclairage qui dégagent de la chaleur comme c'est le cas sous des ampoules.



Fluorescent

Pour adapter la balance des couleurs à un éclairage fluorescent.



Lumière du jour

Pour adapter la balance des couleurs à un éclairage extérieur lumineux.



Nuageux

Pour adapter la balance des couleurs à un ciel nuageux.

! Ce réglage est uniquement disponible en mode de capture **Normal**.

Scènes





L'option Scènes permet de configurer rapidement l'appareil photo pour des situations courantes à l'aide de scènes préprogrammées. L'appareil photo détermine un certain nombre de réglages adaptés à la scène sélectionnée pour une qualité de photo optimale.

-  **Désactiver**
La fonctionnalité Scènes est désactivée et les photos peuvent être prises manuellement.
-  **Paysage**
Pour des photos de paysages. L'appareil photo effectue la mise au point sur des objets distants.
-  **Scène de nuit**
Utilisez-la pour prendre des photos de nuit ou dans des environnements faiblement éclairés. En raison de la durée d'exposition prolongée, l'appareil photo doit rester immobile ou être placé sur une surface stable.
-  **Mer et neige**
À utiliser dans des environnements lumineux pour éviter les photos sous-exposées.
-  **Sports**
Pour des photos d'objets à déplacement rapide. La durée d'exposition raccourcie minimise le flou du mouvement.
-  **Document**
Pour les photos de texte ou de dessins. Augmente le contraste de la photo et le rend plus net.

! Ce réglage est uniquement disponible en mode de capture **Normal**.

Flash

Le flash permet de prendre des photos lorsque l'éclairage est médiocre ou lorsqu'il y a un rétro-éclairage.

-  **Automatique**
L'appareil photo détermine automatiquement si les conditions d'éclairage nécessitent l'utilisation du flash.
-  **Flash d'appoint**
Utilisez ce réglage lorsque l'arrière-plan est plus éclairé que l'objet. Cela efface les zones d'ombre non désirées.
-  **Désactiver**
Le flash est désactivé. La qualité de la photo peut parfois être meilleure sans le flash, même avec des conditions d'éclairage difficiles. Pour prendre une photo de bonne qualité sans utiliser le flash, il ne faut pas bouger la main. Utilisez le retardateur pour éviter d'obtenir des photos floues.
-  **Réduction yeux rouges**
Atténue l'effet yeux rouges quand vous prenez une photo.

Résolution



Faites votre choix entre plusieurs tailles et formats d'image avant de prendre une photo. Une photo avec une résolution élevée nécessite plus de mémoire.

-  **5 MP 4:3**
Photo de 5 mégapixels au format 4:3. Convient aux photos à visualiser sur petit écran ou à imprimer à une résolution élevée.
-  **3 MP 16:9**
Photo de 3 mégapixels au format 16:9. Format grand écran haute résolution. Résolution plus élevée que la haute définition. Convient aux photos à visualiser sur grand écran.
-  **2 MP 4:3**
Photo de 2 mégapixels au format 4:3. Adapté aux photos à visualiser sur petit écran.
-  **2 MP 16:9**
Photo de 2 mégapixels au format 16:9. Convient aux photos à visualiser sur grand écran.

Retardateur.

Le retardateur permet de prendre une photo sans tenir le téléphone. Utilisez-le pour faire des autoportraits ou des photos de groupe si vous souhaitez que tout le monde soit sur la photo. Vous pouvez également utiliser le retardateur pour éviter tout bougé de l'appareil photo lors de la prise de vue.



-  **Marche (10 s.)**
Définissez un délai de 10 secondes entre le moment où vous tapez sur l'écran de l'appareil photo et celui où la photo est prise.

-  **Marche (2 s.)**
Définissez un délai de 2 secondes entre le moment où vous tapez sur l'écran de l'appareil photo et celui où la photo est prise.
-  **Désactiver**
La photo est prise dès que vous tapez sur l'écran de l'appareil.

Géolocalisation



Ajoutez des mots clés à vos photos en indiquant où vous les avez prises.

-  **Activer**
Lorsque la géolocalisation est activée, l'emplacement géographique approximatif est ajouté aux photos que vous prenez. Pour utiliser la géolocalisation, vous devez activer les fonctions de localisation dans le menu **Réglages**.
Voir *Utiliser des services de géolocalisation pour connaître votre position*, page 116.

Pour que des balises de géolocalisation puissent être ajoutées à une photo, l'emplacement doit être déterminé avant la prise de vues. Votre emplacement est déterminé lorsque  s'affiche sur l'écran de l'appareil photo. Lorsque le téléphone recherche votre position,  s'affiche.
-  **Désactiver**
Lorsque la géolocalisation est désactivée, vous ne pouvez pas afficher l'endroit où vous avez pris les photos.

Méthode de capture

Sélectionnez la méthode à utiliser pour prendre des photos.

-  **Bouton virtuel**
Prenez une photo en tapant sur le bouton virtuel présent sur l'écran de l'appareil photo. La photo est prise dès que vous enlevez votre doigt.
-  **Capture tactile**
Identifiez une zone de mise au point en la touchant du doigt sur l'écran de l'appareil photo. La photo est prise dès que vous enlevez votre doigt. Cela ne s'applique lorsque le mode de mise au point est défini comme focus tactile.

Lancement rapide

Conseils pour l'utilisation de l'appareil photo

Règle des tiers

Ne placez pas votre objet au milieu du cadre. Le résultat sera meilleur si vous le placez à un tiers du viseur.

Ne bougez pas

Tenez l'appareil photo fermement sans bouger pour éviter les photos floues. Calez votre main en l'appuyant contre un objet stable.

Rapprochez-vous

Rapprochez-vous le plus possible de votre objet de façon à ce qu'il occupe tout l'écran de l'appareil photo.

Privilégiez la variété

Imaginez des angles différents et avancez vers l'objet. Prenez des photos verticales. Essayez différentes positions.

Choisissez un fond uni

Un fond uni met l'objet en valeur.

Veillez à la propreté de l'objectif





Utilisez quelle que soit la météo et partout, les téléphones mobiles sont transportés dans les poches et les sacs. L'objectif de l'appareil photo se salit et se couvre de traces de doigts. Pensez à le nettoyer à l'aide d'un chiffon doux.

Utilisation de la caméra







Pour enregistrer une vidéo en tapant sur l'écran

- 1 Activez l'appareil photo.
 - 2 Si la caméra n'est pas sélectionnée, faites glisser ● jusqu'à .
 - 3 Pour afficher tous les réglages, appuyez sur .
 - 4 Tapez sur **Méthode de capture** > **Capture tactile** si cette option n'est pas déjà sélectionnée.
 - 5 Tapez sur l'écran de l'appareil photo pour démarrer l'enregistrement.
 - 6 Tapez sur l'écran de l'appareil photo pour arrêter l'enregistrement.
-  Pour obtenir des résultats optimaux, filmez vos vidéos en orientation paysage.



Pour enregistrer une vidéo en tapant sur le bouton virtuel

- 1 Activez l'appareil photo.
 - 2 Si la caméra n'est pas sélectionnée, faites glisser ● jusqu'à .
 - 3 Pour afficher tous les réglages, appuyez sur .
 - 4 Tapez sur **Méthode de capture**, puis sélectionnez **Bouton virtuel** s'il n'est pas déjà sélectionné.
 - 5 Pointez l'appareil photo vers votre sujet.
 - 6 Tapez sur  pour démarrer l'enregistrement.
 - 7 Tapez sur  pour arrêter l'enregistrement.
-  Pour obtenir des résultats optimaux, filmez vos vidéos en orientation paysage.

Pour regarder des vidéos enregistrées



- 1 Activez l'appareil photo.
 - 2 Si la caméra n'est pas sélectionnée, faites glisser ● jusqu'à .
 - 3 Tapez sur les miniatures au bas de l'écran.
 - 4 Effleurez l'écran vers la gauche ou vers la droite pour explorer tous les fichiers de photos et de vidéos. Les vidéos sont identifiées par .
 - 5 Tapez sur  pour regarder une vidéo.
 - 6 Pour cesser de lire la vidéo, tapez sur  ou sur .
-  Vous pouvez également effleurer les miniatures de droite à gauche pour trouver le fichier que vous voulez lire.

Supprimer un enregistrement vidéo



- 1 Parcourez l'écran jusqu'à la vidéo que vous souhaitez supprimer.
 - 2 Appuyez sur , puis tapez sur .
-  Pour supprimer une vidéo ou une photo récente, vous pouvez également effleurer la vignette située dans l'angle inférieur droit du viseur, puis appuyer pendant quelques secondes sur l'élément que vous souhaitez supprimer.

Utilisation des paramètres de caméra

Pour régler les paramètres de la caméra

- 1 Activez l'appareil photo.
- 2 Si la caméra n'est pas sélectionnée, faites glisser ● jusqu'à .
- 3 Tapez sur l'une des icônes de réglages à gauche de l'écran.
- 4 Pour afficher tous les réglages, appuyez sur .
- 5 Sélectionnez le réglage que vous souhaitez ajuster, puis procédez aux modifications désirées.

Pour personnaliser le volet des réglages de la caméra

- 1 Lorsque la caméra est ouverte, appuyez sur  pour afficher tous les réglages.
 - 2 Touchez longuement le réglage à déplacer et faites-le glisser jusqu'à l'emplacement souhaité.
-  Si vous faites glisser le réglage hors du volet des réglages, la modification est annulée.

Présentation des réglages de la caméra

Scènes

L'option Scènes permet de configurer rapidement l'appareil photo pour des situations courantes à l'aide de scènes préprogrammées. L'appareil photo a déterminé un certain nombre de réglages adaptés à la scène sélectionnée pour une qualité de vidéo optimale.



Désactiver

La fonctionnalité Scènes est désactivée, vous pouvez prendre des vidéos manuellement.



Paysage

Pour les vidéos de paysages. L'appareil photo effectue la mise au point sur des objets distants. Lorsque **Paysage** est sélectionné, le mode mise au point passe à **Réglage auto. simple**.



Nuit

Lorsque ce mode est activé, la sensibilité à la lumière est accrue. Pour les environnements peu éclairés. Les vidéos d'objets à déplacement rapide peuvent être floues. Ne bougez pas votre main ou caliez-la sur un support. Pour optimiser la qualité de la vidéo, désactivez le mode nuit lorsque les conditions d'éclairage sont bonnes.



Mer et neige

Pour les environnements lumineux afin d'éviter les vidéos sous-exposées.



Sports

Pour les vidéos d'objets à déplacement rapide. La durée d'exposition raccourcie minimise le flou du mouvement.

Éclairage

Utilisez l'éclairage pour enregistrer des vidéos lorsque les conditions d'éclairage ne sont pas satisfaisantes ou en présence de rétroéclairage.



Activer



Désactiver

Parfois, la qualité des vidéos peut être meilleure sans lumière, même avec de mauvaises conditions d'éclairage.

Méthode de capture

Sélectionnez la méthode à utiliser pour enregistrer une vidéo.



Bouton virtuel

Enregistrer une vidéo en utilisant le bouton virtuel de l'écran de la caméra.



Capture tactile

Identifiez une zone de mise au point en la touchant du doigt sur l'écran de l'appareil photo.

Mode Mise au point

Le réglage de mise au point contrôle les parties de la vidéo qui doivent être nettes. Lorsque la mise au point automatique continue est activée, l'appareil photo fait les ajustements nécessaires pour que la mise au point soit réalisée dans le cadre blanc.



Réglage auto. simple

L'appareil photo fait la mise au point automatiquement sur l'objet sélectionné. La mise au point automatique continue est activée.



Infini

Pour enregistrer des vidéos à distance. La mise au point est effectuée sur des objets éloignés. Les objets proches de l'appareil photo peuvent être flous.

Taille des vidéos

Réglez la taille de vidéo pour différents formats.



VGA

Format VGA au format 4:3. 640x480 pixels.



QVGA

Format Quarter VGA au format 4:3. 320x240 pixels.



MMS

Pour enregistrer des vidéos adaptées à l'envoi par MMS. La durée d'enregistrement de ce format vidéo est limitée pour s'adapter à un MMS.

Retardateur

Le retardateur permet d'enregistrer une vidéo sans tenir le téléphone. Permet d'enregistrer des vidéos de groupe si vous souhaitez que tout le monde soit sur la photo. Vous pouvez également utiliser le retardateur pour éviter de faire bouger l'appareil lors de l'enregistrement des vidéos.



Marche (10 s.)

Définissez un délai de 10 secondes entre le moment où vous tapez sur l'écran de l'appareil photo et celui où l'enregistrement de la vidéo commence.



Marche (2 s.)

Définissez un délai de 2 secondes entre le moment où vous tapez sur l'écran de l'appareil photo et celui où l'enregistrement de la vidéo commence.



Désactiver

L'enregistrement de la vidéo commence au moment où vous tapez sur l'écran de l'appareil photo.

Valeur d'exposition



Ce réglage vous permet de définir la quantité de lumière dans l'image enregistrée. Une valeur supérieure indique une augmentation de la quantité de lumière.

Balance des blancs

Le réglage de la balance des blancs ajuste la balance des couleurs en fonction des conditions d'éclairage.



Auto

Pour régler automatiquement la balance des blancs en fonction des conditions d'éclairage.



Tungstène

Permet de régler la balance des blancs dans des conditions d'éclairage qui dégagent de la chaleur comme c'est le cas sous des ampoules.



Fluorescent

Pour adapter la balance des couleurs à un éclairage fluorescent.



Lumière du jour

Pour adapter la balance des couleurs à un éclairage extérieur lumineux.



Nuageux

Pour adapter la balance des couleurs à un ciel nuageux.

Microphone

Indiquez si vous souhaitez utiliser le fond sonore lors de l'enregistrement de vidéos.

Son du déclencheur

Vous pouvez choisir d'activer ou de désactiver le son du déclencheur lorsque vous enregistrez une vidéo.

Visualiser des photos et des vidéos dans A

Album vous permet de visualiser des photos et de regarder des vidéos que vous avez prises avec la caméra de votre téléphone. Il vous permet également de visualiser du contenu similaire que vous avez téléchargé ou copié vers la carte mémoire. Vous pouvez ajouter des géotags à vos photos et vidéos, pour les visualiser ensuite sur une carte du monde. Dans Album, vous pouvez également visualiser des photos et des vidéos que vous avez téléchargées vers un service en ligne, par exemple, un album Web Picasa™, ou Facebook™.

Depuis Album, vous pouvez également partager vos photos et vidéos préférées avec des amis via Bluetooth™, e-mail, la messagerie et divers services en ligne. Vous pouvez aussi effectuer des retouches simples sur vos photos et les utiliser comme fond d'écran ou comme image de contact. Pour plus d'informations, voir *Connexion de votre téléphone à un ordinateur*, page 113.

Onglet Album : vue d'ensemble

Les onglets suivants sont disponibles dans Album :

- **Images** – visualiser toutes les photos et toutes les vidéos enregistrées dans la carte mémoire
- **Carte** – visualiser sur une carte du monde vos photos et vos vidéos géolocalisées
- **En ligne** – visualiser vos albums en ligne

Pour ouvrir Album

- 1 Dans votre Écran d'accueil, tapez sur .
- 2 Tapez sur **Album**.

-  Si l'orientation de l'écran ne change pas automatiquement lorsque vous tournez le téléphone latéralement, cochez la case **Rotation auto de l'écran** sous **Réglages > Affichage**.

Visualiser les photos et les vidéos enregistrées sur le téléphone

Dans la vue mosaïque de l'onglet **Images** d'Album, vous pouvez visualiser les miniatures des photos et des vidéos. Vous pouvez également aller à la vue liste de tous les albums et rechercher du contenu dans chacun des dossiers.

Présentation de l'onglet Images

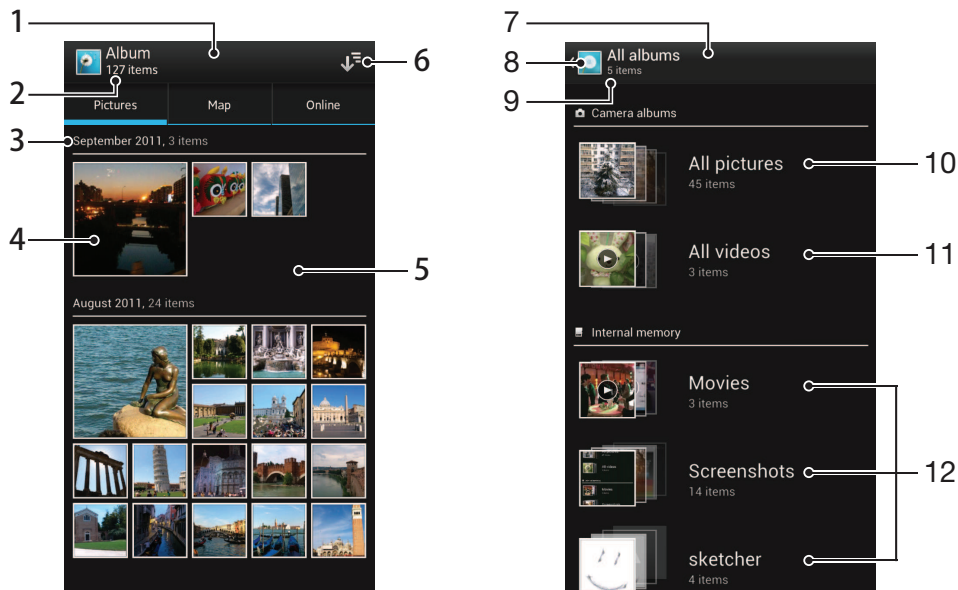

- 1 Vue mosaïque des photos et des vidéos.
- 2 Nombre total de photos et de vidéos.
- 3 La durée et le nombre des éléments dans le groupe ci-dessous.
- 4 Tapez sur une photo ou une vidéo pour la visualiser.
- 5 Faites défiler vers le haut ou vers le bas pour visualiser le contenu.
- 6 Basculez vers une vue de liste de tous les dossiers contenant des photos et des vidéos enregistrées sur votre téléphone.
- 7 Vue de liste de tous les dossiers contenant des photos et des vidéos enregistrées sur votre téléphone.
- 8 Tapez pour revenir à la vue mosaïque dans l'onglet **Images**.
- 9 Le nombre des dossiers contenant des photos et des vidéos.
- 10 Dossier contenant toutes les photos prises avec l'appareil photo de votre téléphone.
- 11 Dossier contenant toutes les vidéos prises avec la caméra de votre téléphone.
- 12 Tous les autres dossiers contenant des photos et/ou des vidéos que vous avez téléchargées ou copiées vers votre téléphone.

Pour afficher des photos et des vidéos en vue mosaïque

- 1 Dans votre Écran d'accueil, tapez sur .
 - 2 Tapez sur **Album**. Toutes les photos et toutes les vidéos sont affichées dans une grille par ordre chronologique. Les vidéos sont indiquées par .
 - 3 Tapez sur une photo ou une vidéo pour la visualiser.
 - 4 Effleurez l'écran vers la gauche pour afficher la photo ou la vidéo suivante. Effleurez l'écran vers la droite pour afficher la photo ou la vidéo précédente.
-  Si l'orientation de l'écran ne change pas automatiquement lorsque vous tournez le téléphone latéralement, cochez la case **Rotation auto de l'écran** sous **Réglages > Affichage**.



Pour afficher des photos et des vidéos en vue liste

- 1 Dans votre Écran d'accueil, tapez sur .
 - 2 Tapez sur **Album** > **Images**.
 - 3 Appuyez sur . Les dossiers contenant les photos et les vidéos prises à l'aide de la caméra du téléphone sont affichés en premier. Tous les autres dossiers contenant des photos et des vidéos enregistrées sur votre téléphone sont affichés par ordre alphabétique.
 - 4 Tapez sur le dossier que vous voulez ouvrir. Son contenu apparaît dans une mosaïque triée par ordre chronologique. Les vidéos sont indiquées par .
 - 5 Tapez sur une photo ou une vidéo pour la visualiser.
 - 6 Effleurez l'écran vers la gauche pour afficher la photo ou la vidéo suivante. Effleurez l'écran vers la droite pour afficher la photo ou la vidéo précédente.
-  Si l'orientation de l'écran ne change pas automatiquement lorsque vous tournez le téléphone latéralement, cochez la case **Rotation auto de l'écran** sous **Réglages** > **Affichage**.

Pour modifier la taille des miniatures dans Album

- Lorsque vous visualisez dans Album des miniatures de photos et de vidéos, pour effectuer un zoom avant, écartez deux doigts ou au contraire rapprochez-les pour effectuer un zoom arrière.

Pour travailler dans Album avec des lots de photos ou de vidéos

- 1 Lorsque vous visualisez des miniatures de photos et de vidéos dans Album, appuyez sur  et tapez sur **Sélectionner éléments** pour activer le mode sélection.
 - 2 Tapez sur les éléments sur lesquels vous voulez travailler. Les éléments sélectionnés sont signalés par un cadre bleu.
 - 3 Utilisez les outils de la barre d'outils en haut de l'écran pour travailler sur les éléments que vous avez sélectionnés.
-  Pour activer le mode sélection, vous pouvez également toucher longuement un élément jusqu'à ce que son cadre devienne bleu. Vous pouvez alors taper sur d'autres éléments afin de les sélectionner.

Travailler sur des photos dans Album

Vous pouvez éditer des photos dans Album. Vous pouvez, par exemple, rogner des photos, les associer à des contacts ou les utiliser comme fond d'écran.

Pour effectuer un zoom sur une photo

- Lorsque vous regardez une photo, tapez deux fois sur l'écran pour effectuer un zoom avant. Tapez deux fois à nouveau pour effectuer un zoom arrière.
- Lorsque vous regardez une photo, écartez deux doigts pour effectuer un zoom avant ou serrez les deux doigts comme pour pincer pour effectuer un zoom arrière.

Pour voir un diaporama de vos photos

- 1 Lorsque vous visualisez une photo, appuyez sur  et tapez sur **Diaporama** pour commencer à faire défiler toutes les photos d'un album.
- 2 Tapez sur une photo pour fermer le diaporama.

Pour faire pivoter une photo

- 1 Lorsque vous visualisez une photo, appuyez sur .
- 2 Sélectionnez **Pivoter à gauche** ou **Pivoter à droite**. La photo est enregistrée dans la nouvelle orientation.

Pour rogner une photo

- 1 Lorsque vous visualisez une photo, appuyez sur , puis tapez sur **Rogner**.
- 2 Touchez longuement le bord de la zone de rognage pour l'ajuster. Lorsque les carrés aux extrémités disparaissent, faites glisser vers l'intérieur ou vers l'extérieur pour redimensionner le cadre.
- 3 Pour redimensionner en même temps tous les côtés du cadre de rognage, touchez longuement l'un des quatre angles pour faire disparaître les carrés sur les extrémités, puis faites glisser l'angle.
- 4 Pour déplacer la zone de rognage vers une autre zone de la photo, touchez longuement l'intérieur de la zone, puis faites-la glisser vers l'emplacement approprié.
- 5 Pour enregistrer une copie de la photo que vous avez rognée, tapez sur **Rogner**. La version originale non rognée est conservée dans la carte mémoire de votre téléphone.

Pour utiliser une photo comme image de contact

- 1 Lorsque vous visualisez une photo, appuyez sur , puis tapez sur **Utiliser comme > Image du contact**.
- 2 Sélectionnez le contact à associer avec la photo.
- 3 Si besoin, rognez la photo.
- 4 Appuyez sur **Rogner**.

Pour utiliser une photo comme fond d'écran

- 1 Lorsque vous visualisez une photo, appuyez sur , puis tapez sur **Utiliser comme > Fond d'écran**.
- 2 Si besoin, rognez la photo.
- 3 Appuyez sur **Rogner**.

Pour modifier une photo

- Lorsque vous visualisez une photo, appuyez sur , puis tapez sur **Modifier photo**.

Pour partager une photo

- 1 Lorsque vous visualisez une photo, tapez sur l'écran pour afficher les barres d'outils, puis tapez sur .
- 2 Dans le menu qui s'affiche, tapez sur l'application à l'aide de laquelle vous voulez partager la photo, puis procédez comme vous l'indique l'application pour envoyer cette photo.

Pour ajouter un géotag à une photo

- 1 Lorsque vous visualisez une photo, tapez sur l'écran pour afficher les barres d'outils, puis tapez sur  afin d'ouvrir l'écran de carte.
- 2 Recherchez l'emplacement souhaité et tapez dessus pour placer la photo sur la carte.
- 3 Pour ajuster l'emplacement de la photo, tapez sur l'endroit de la carte où vous voulez déplacer la photo.
- 4 Lorsque vous avez fini, tapez sur **OK** pour enregistrer le géotag et revenir à l'afficheur de photos.

- 💡 Lorsqu'une photo est géolocalisée,  apparaît avec les informations d'emplacement. Vous pouvez taper sur cette icône pour visualiser la photo sur une carte.

Pour supprimer une photo

- 1 Lorsque vous visualisez une photo, tapez sur l'écran pour afficher les barres d'outils, puis tapez sur .
- 2 Appuyez sur **OK**.

Travailler sur des vidéos dans Album

Album vous permet de regarder des vidéos que vous avez prises avec la caméra, que vous avez téléchargées ou que vous avez copiées vers votre carte mémoire. Vous pouvez également partager vos vidéos avec vos amis ou les transférer sur YouTube™.

Pour lire une vidéo

- 1 Ouvrez l'onglet **Images** dans Album.
- 2 En vue mosaïque ou en vue liste, repérez la vidéo que vous voulez ouvrir.
- 3 Tapez sur la vidéo pour la lire.
- 4 Si les contrôles de lecture ne sont pas affichés, tapez sur l'écran pour les afficher. Pour masquer les contrôles, tapez à nouveau sur l'écran.

Pour mettre une vidéo en pause

- 1 Lorsqu'une vidéo est en cours de lecture, tapez sur l'écran pour afficher les commandes.
- 2 Appuyez sur .

Pour faire défiler une vidéo rapidement vers l'avant ou vers l'arrière

- 1 Lorsqu'une vidéo est en cours de lecture, tapez sur l'écran pour afficher les commandes.
- 2 Faites glisser l'indicateur de la barre de progression vers la gauche pour revenir en arrière, ou vers la droite pour accélérer.

Régler le volume d'une vidéo

- Appuyez sur la touche de volume.

Pour partager une vidéo

- 1 Lorsqu'une vidéo est en cours de lecture, appuyez sur , puis tapez sur **Partager**.
 - 2 Dans le menu qui s'ouvre, tapez sur l'application que vous souhaitez utiliser pour partager la vidéo sélectionnée, puis procédez comme nécessaire pour l'envoyer.
- ! Vous risquez de ne pas pouvoir copier, envoyer ou transférer les éléments protégés par copyright. L'envoi de certains éléments peut également être impossible si la taille du fichier est trop importante.

Pour supprimer une vidéo

- 1 Dans Album, recherchez la vidéo que vous voulez supprimer.
- 2 Touchez longuement la vidéo pour activer le mode sélection. Le cadre de la miniature devient bleu lorsqu'il est sélectionné.
- 3 Tapez sur , puis sur **OK**.

Affichage de vos photos sur une carte

Si vous activez la détection d'emplacement lorsque vous prenez des photos, vous pourrez utiliser ultérieurement les informations ainsi collectées. Par exemple, vous pourrez visualiser vos photos sur une carte pour montrer à votre famille et à vos amis où vous étiez lorsque vous avez pris la photo. L'on parle également de géolocalisation pour désigner les informations d'emplacement. Lorsque vous activez la détection d'emplacement, vous pouvez sélectionner d'utiliser les satellites GPS ou les réseaux sans fil, ou les deux, pour déterminer votre position.

Pour plus d'informations, voir *Utiliser des services de géolocalisation pour connaître votre position*, page 116.

Présentation de l'onglet Carte

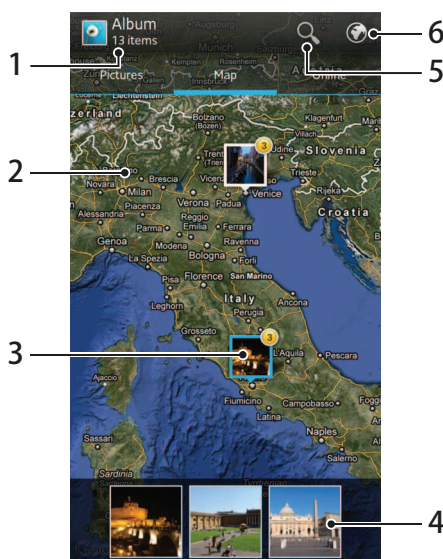



- 1 Le nombre de photos et de vidéos géolocalisées.
- 2 Tapez deux fois pour effectuer un zoom avant. Resserrez les doigts pour effectuer un zoom arrière. Faites glisser pour voir d'autres parties de la carte.
- 3 Un groupe de photos et/ou de vidéos géolocalisées au même endroit.
- 4 Miniatures du groupe sélectionné de photos et/ou de vidéos. Tapez sur un élément pour le voir en plein écran.
- 5 Recherchez un emplacement sur la carte.
- 6 Basculez en vue globe.

Pour activer la détection d'emplacement

- 1 Dans votre Écran d'accueil, tapez sur .
- 2 Tapez sur **Réglages** > **Services de localisation**.
- 3 Cochez les cases **Satellites GPS** et/ou **Service de localisation**.

Pour visualiser dans Album des photos géolocalisées sur une carte

- 1 Dans votre Écran d'accueil, tapez sur .
- 2 Tapez sur **Album** > **Carte**.
- 3 Tapez sur une photo pour la voir en plein écran.
- 4 Si plusieurs photos ont été prises au même endroit, une seule d'entre elles apparaît sur la carte. Le nombre total de photos apparaît dans l'angle supérieur droit, par exemple, . Pour visualiser ces photos, tapez sur la photo de couverture, puis tapez sur l'une des miniatures en bas de l'écran.

 Lorsque vous visualisez une photo géolocalisée dans l'afficheur de photos, vous pouvez toucher l'écran pour afficher les barres d'outils, puis tapez sur  pour visualiser la photo sur la carte.

Pour ajouter un géotag en affichant la carte dans Album

- 1 Lorsque vous affichez la carte dans Album, appuyez sur , puis tapez sur **Ajouter géolocalisation**.
- 2 Recherchez la photo que vous voulez ajouter au géotag, et tapez dessus.
- 3 Sur la carte, tapez sur l'emplacement souhaité pour définir le géotag, puis tapez sur **OK**.

Pour modifier le géotag d'une photo dans Album

- 1 Lorsque vous visualisez une photo sur la carte dans Album, touchez longuement la photo jusqu'à ce que son cadre devienne bleu.
 - 2 Faites glisser la photo vers le nouvel emplacement.
- 💡 Au lieu de faire glisser, vous pouvez également taper sur l'emplacement désiré sur la carte.

Pour changer de vue carte dans Album

- Lorsque vous visualisez la carte dans Album, appuyez sur , puis sélectionnez **Affichage classique** ou **Affichage satellite**.

Visualiser vos albums en ligne

Dans Album, vous pouvez visualiser les photos et les vidéos que vous avez téléchargées vers des services en ligne, comme Picasa™ et Facebook™. Visualisez les communications de vos amis et ajoutez les vôtres. Vous pouvez également recommander ou dire que vous « aimez » une photo lorsque vous visualisez vos albums sur Facebook™.

Présentation de l'onglet En ligne

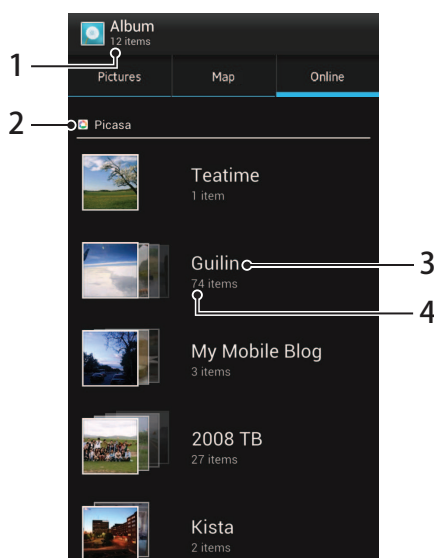

- 1 Nombre d'albums en ligne disponibles.
- 2 Service en ligne actif.
- 3 Nom d'un album en ligne.
- 4 Nombre d'éléments dans l'album en ligne.

Pour visualiser dans Album des photos provenant de services en ligne

- 1 Vous devez vous être inscrit au service en ligne correspondant, Facebook™, par exemple.
- 2 Dans votre Écran d'accueil, tapez sur .
- 3 Tapez sur **Album** > **En ligne**. Tous vos albums en ligne disponibles s'affichent.
- 4 Tapez sur un album pour voir son contenu, puis tapez sur une photo de cet album.
- 5 Dans le visionneur de photos, effleurez l'écran vers la gauche pour afficher la photo ou la vidéo suivante. Effleurez l'écran vers la droite pour afficher la photo ou la vidéo précédente.

Pour visualiser et ajouter des commentaires au contenu d'un album en ligne

- 1 Lorsque vous visualisez une photo d'un album en ligne, tapez sur l'écran pour afficher les barres d'outils, puis tapez sur  pour visualiser les commentaires.
- 2 Pour visualiser d'autres commentaires, faites défiler l'écran vers le bas.
- 3 Pour ajouter vos propres commentaires, entrez-les au bas de l'écran, puis tapez sur **Publier**.

Pour recommander une photo ou une vidéo sur Facebook™



- Tout en visualisant une photo ou une vidéo de l'un de vos albums Facebook™, tapez sur l'écran pour afficher les barres d'outils, puis tapez sur  pour indiquer sur **Facebook™** que vous « aimez » cette photo ou cette vidéo.

Lire des clips vidéo dans Films



L'application Films vous permet de lire des films que vous avez copiés ou téléchargés vers votre téléphone. Elle vous permet également de récupérer pour chaque film des posters, des résumés d'intrigue, ainsi que des informations de classification et de casting. Vous pouvez partager vos films préférés avec des amis, par exemple, via la technologie sans fil Bluetooth™ ou via des services en ligne. Vous pouvez également lire des films sur d'autres appareils qui sont connectés au même réseau.

- ! Les clips vidéo pris avec la caméra de votre téléphone s'affichent dans Album et non dans Films. Pour plus d'informations, voir *Visualiser des photos et des vidéos dans A*, page 98.

Lire des clips vidéo dans Films

- 1 Dans votre Écran d'accueil, tapez sur .
- 2 Tapez sur **Films**. Tous les films sont affichés en mosaïque.
- 3 Tapez sur le film que vous voulez sélectionner, puis tapez sur  pour lire ce film.
- 4 Pour afficher ou masquer les commandes, tapez sur l'écran.
- 5 Pour mettre le film en pause, tapez sur .
- 6 Pour revenir en arrière, faites glisser vers la gauche le marqueur de la barre d'avancement. Pour avancer rapidement, faites glisser vers la droite le marqueur de la barre d'avancement.



Pour regarder un film en plein écran

- 1 Lorsqu'un film est en cours de lecture, tapez sur l'écran pour afficher les commandes.
 - 2 Appuyez sur .
- 💡 Pour regarder le film dans sa taille d'origine, tapez sur .

Pour partager un film

- 1 Lorsqu'un film est en cours de lecture, appuyez sur , puis tapez sur **Partager**.
- 2 Dans le menu qui s'ouvre, tapez sur l'application que vous souhaitez utiliser pour partager la vidéo sélectionnée, puis procédez comme nécessaire pour l'envoyer.

Pour obtenir manuellement des informations sur un film

- 1 Dans votre Écran d'accueil, tapez sur .
 - 2 Tapez sur **Films**. Tous les films sont affichés en mosaïque.
 - 3 Appuyez sur , puis vérifiez que la case **Mode en ligne** est bien cochée et que votre téléphone dispose bien d'une connexion de données.
 - 4 Touchez longuement le film sur lequel vous voulez vous procurer des informations, puis tapez sur **Recherche d'infos** dans la liste qui apparaît.
 - 5 Dans le champ de recherche, entrez les mots clés du film, puis tapez sur .
 - 6 Toutes les correspondances s'affichent dans une liste.
 - 7 Tapez sur le résultat qui vous intéresse, puis tapez sur **Terminé**. Les informations commencent à être téléchargées.
 - 8 Une fois le téléchargement terminé, tapez sur le film pour afficher les informations. Si ce ne sont pas les bonnes informations, tapez sur  et refaites une recherche.
- ! Des frais de transmission de données peuvent s'appliquer.

Pour effacer les informations concernant un film

- 1 Dans votre Écran d'accueil, tapez sur .
- 2 Tapez sur **Films**. Tous les films sont affichés en mosaïque.
- 3 Touchez longuement le film qui vous intéresse, puis tapez sur **Effacer les infos** dans la liste qui s'affiche.

Partager du contenu avec des appareils DLNA Certified™

Vous pouvez visualiser ou écouter sur d'autres appareils (TV, PlayStation®3, ordinateur, tablette, etc.) du contenu multimédia enregistré sur votre téléphone. Pour que le contenu puisse être partagé, ces appareils doivent être DLNA (Digital Living Network Alliance) Certified™ et ils doivent être connectés au même réseau Wi-Fi® que votre téléphone.

Après avoir configuré le partage de contenu entre appareils, vous pourrez, par exemple, imprimer des fichiers de votre téléphone ou regarder sur un grand écran TV des photos prises avec l'appareil photo de votre téléphone.

Lire sur votre téléphone des fichiers provenant d'appareils DLNA Certified™

Lorsque vous lisez sur votre téléphone des fichiers provenant d'un appareil DLNA Certified™, cet appareil fait office de serveur. En d'autres termes, il partage son contenu sur un réseau. Le partage de contenu doit être activé sur l'appareil serveur et ce dernier doit être connecté au même réseau que votre téléphone. Les appareils serveurs connectés au réseau Wi-Fi sont tous affichés dans la **Liste des serveurs** de votre téléphone.



Lire un fichier multimédia partagé sur votre téléphone

- 1 Assurez-vous que les périphériques avec lesquels vous souhaitez partager des fichiers sont connectés au même réseau Wi-Fi® que votre téléphone.
- 2 Dans votre Écran d'accueil, tapez sur  puis sur **Appareils connectés**.
- 3 Sélectionnez un périphérique connecté dans **Liste des serveurs**.
- 4 Parcourez les dossiers du périphérique connecté, puis sélectionnez le fichier multimédia que vous souhaitez ouvrir. La lecture du fichier commence automatiquement.

Préparer la lecture de contenu du téléphone sur des appareils DLNA Certified™

Pour pouvoir visionner ou écouter des fichiers multimédia de votre téléphone sur des appareils DLNA Certified™, vous devez d'abord partager vos fichiers sur votre téléphone. Les appareils avec lesquels vous partagez du contenu sont appelés des appareils clients. Une TV, par exemple, un ordinateur ou une tablette pourront faire office d'appareils clients. Votre téléphone fait office de serveur multimédia lorsqu'il met du contenu à la disposition d'appareils clients. Lorsque vous partagez des fichiers sur votre téléphone, vous devez également accorder des autorisations d'accès aux appareils clients. Une fois ces autorisations accordées, ces appareils apparaîtront comme des appareils enregistrés. Les appareils en attente d'autorisations d'accès sont répertoriés comme appareils en attente.

Pour configurer le partage de fichiers avec d'autres appareils DLNA Certified™

- 1 Connectez votre téléphone à un réseau Wi-Fi®.
 - 2 Dans votre Écran d'accueil, tapez sur  puis sur **Appareils connectés**.
 - 3 Appuyez sur , puis tapez sur **Serveur multimédia**.
 - 4 Tapez sur **Modifier le nom du serveur** et renommez votre téléphone, si vous le souhaitez. Ce nom identifiera votre téléphone auprès des autres appareils clients connectés au réseau Wi-Fi.
 - 5 Pour activer la fonction **Partager les contenus**, faites glisser le curseur.  apparaît dans la barre d'état. Votre téléphone peut maintenant fonctionner comme un serveur média.
 - 6 Connectez votre ordinateur ou d'autres appareils au même réseau Wi-Fi® que votre téléphone.
 - 7 Une notification apparaît dans la barre d'état du téléphone. Ouvrez la notification et définissez les autorisations d'accès des autres appareils.
- ! Les instructions décrites ci-dessus peuvent différer selon les appareils clients utilisés. Pour plus d'informations, reportez-vous au guide d'utilisation de votre appareil client. Si l'appareil ne parvient pas à se connecter, vérifiez que votre réseau Wi-Fi fonctionne effectivement.
- 💡 Si vous refermez la vue **Appareils connectés**, la fonction serveur multimédia continue de s'exécuter à l'arrière-plan.



Pour arrêter de partager des fichiers avec d'autres appareils DLNA Certified™

- 1 Dans votre Écran d'accueil, tapez sur  puis sur **Appareils connectés**.
- 2 Appuyez sur , puis tapez sur **Serveur multimédia**.
- 3 Faites glisser le curseur pour désactiver la fonction **Partager les contenus**.



Pour définir les permissions d'accès pour un appareil en attente d'autorisation

- 1 Dans votre Écran d'accueil, tapez sur  puis sur **Appareils connectés**.
- 2 Appuyez sur , puis tapez sur **Serveur multimédia**.
- 3 Sélectionnez un appareil dans la liste **Appareils en attente**.
- 4 Sélectionnez un niveau de permission d'accès.



Pour modifier le nom d'un périphérique enregistré

- 1 Dans votre Écran d'accueil, tapez sur  puis sur **Appareils connectés**.
- 2 Appuyez sur , puis tapez sur **Serveur multimédia**.
- 3 Sélectionnez un périphérique dans la liste **Appareils enregistrés**, puis sélectionnez **Modifier le nom**.
- 4 Entrez le nouveau nom du périphérique.

Pour modifier le niveau d'accès d'un périphérique enregistré

- 1 Dans votre Écran d'accueil, tapez sur  puis sur **Appareils connectés**.
- 2 Appuyez sur , puis tapez sur **Serveur multimédia**.
- 3 Sélectionnez un appareil dans la liste **Appareils enregistrés**.
- 4 Tapez sur **Changer niveau d'accès** et sélectionnez une option.

Pour savoir comment partager du contenu avec d'autres appareils DLNA Certified™



- 1 Dans votre Écran d'accueil, tapez sur  puis sur **Appareils connectés**.
- 2 Appuyez sur .

Lire du contenu de votre téléphone sur d'autres appareils DLNA Certified™

Pour visualiser sur un autre appareil des photos ou des vidéos provenant de votre téléphone

- 1 Vérifiez que vous avez correctement configuré le partage de fichiers avec les autres appareils DLNA Certified™ et que tous ces appareils sont bien connectés au même réseau Wi-Fi®.
 - 2 Dans votre Écran d'accueil, tapez sur .
 - 3 Tapez sur **Album**.
 - 4 Touchez de manière prolongée n'importe quelle photo ou vidéo jusqu'à ce qu'apparaisse une barre d'outils.
 - 5 Tapez sur le ou les éléments que vous voulez visualiser, puis tapez sur  > .
 - 6 Sélectionnez un appareil. Les fichiers sélectionnés commencent à s'afficher par ordre chronologique sur l'appareil que vous sélectionnez.
-  Vous pouvez également partager une vidéo à partir de l'application Films de votre téléphone en tapant successivement sur la vidéo, puis sur .

Pour écouter sur un autre appareil un morceau de musique provenant de votre téléphone

- 1 Vérifiez que vous avez correctement configuré le partage de fichiers avec les autres appareils DLNA Certified™ et que tous ces appareils sont bien connectés au même réseau Wi-Fi®.
- 2 Dans votre Écran d'accueil, tapez sur  puis sur .
- 3 Tapez sur **MA MUSIQUE** pour ouvrir l'audiothèque.
- 4 Sélectionnez une catégorie musicale et recherchez le morceau à partager, puis tapez sur ce morceau.
- 5 Appuyez sur , puis tapez sur **Lire sur l'appareil**.
- 6 Sélectionnez un appareil. Le morceau démarre automatiquement sur l'appareil que vous sélectionnez.

Technologie sans fil Bluetooth™

Utilisez la fonction Bluetooth™ pour envoyer des fichiers à d'autres appareils compatibles Bluetooth™ ou connecter des accessoires mains libres. Activez la fonction Bluetooth™ sur votre téléphone et créez des connexions sans fil avec d'autres appareils compatibles Bluetooth™ tels que des ordinateurs, des accessoires mains libres et des téléphones. Les connexions Bluetooth™ fonctionnent mieux dans un rayon de 10 mètres (33 pieds), sans aucun obstacle physique situé entre les appareils. Dans certains cas, il est nécessaire de jumeler manuellement votre téléphone avec d'autres périphériques Bluetooth™. Souvenez-vous d'activer le mode "découvrable" de votre téléphone pour que les autres appareils Bluetooth™ puissent le détecter.

! L'interopérabilité et la compatibilité entre les appareils Bluetooth™ peut varier.

Pour activer la fonction Bluetooth™ et rendre votre téléphone visible

- 1 Dans votre Écran d'accueil, tapez sur .
- 2 Tapez sur **Réglages**.
- 3 Pour activer Bluetooth™, tapez sur le bouton On/Off situé à côté de **Bluetooth**.
- 4 Appuyez sur **Bluetooth**. Votre téléphone apparaît ainsi que la liste des appareils Bluetooth™ disponibles.
- 5 Tapez sur le nom de votre téléphone pour le rendre visible des autres appareils Bluetooth™.

Donner un nom à votre téléphone

Vous pouvez donner un nom à votre téléphone. Ce nom est affiché aux autres périphériques lorsque vous avez activé la fonction Bluetooth™ et que votre téléphone est défini comme visible.

Pour attribuer un nom à votre téléphone

- 1 Vérifiez que la fonction Bluetooth™ est activée.
- 2 Dans votre Écran d'accueil, tapez sur .
- 3 Tapez sur **Réglages** > **Bluetooth**.
- 4 Appuyez sur  et sélectionnez **Renommer le téléphone**.
- 5 Saisissez le nom de votre téléphone.
- 6 Appuyez sur **Renommer**.

Jumelage avec un autre périphérique Bluetooth™

Lorsque vous jumelez votre téléphone avec un autre périphérique, vous pouvez par exemple connecter votre téléphone à un casque Bluetooth™ ou à un kit main libre pour voiture Bluetooth™, et vous en servir pour passer et recevoir des appels.

Lorsque le téléphone a été jumelé à un périphérique Bluetooth™, il conserve ce jumelage en mémoire. Lorsque vous jumelez le téléphone avec un périphérique Bluetooth™, vous devez peut-être saisir un code de passe. Votre téléphone essaye automatiquement le code de passe générique 0000. En cas d'échec, reportez-vous à la documentation de votre périphérique Bluetooth™ pour connaître le code de passe qu'il utilise. Lors de la prochaine connexion à un périphérique Bluetooth™ jumelé, vous n'aurez pas besoin de saisir de nouveau le code de passe.

Certains périphériques Bluetooth™, comme la plupart des oreillettes Bluetooth™, doivent être jumelés et connectés pour fonctionner correctement avec l'autre périphérique.

Vous pouvez jumeler votre téléphone avec plusieurs périphériques Bluetooth™, mais vous pouvez uniquement vous connecter à un seul profil Bluetooth™ à la fois.

Pour jumeler votre téléphone à un autre périphérique Bluetooth™

- 1 Assurez-vous que la fonction Bluetooth™ et la visibilité Bluetooth™ sont activées sur les autres périphériques Bluetooth™ avec lesquels vous souhaitez jumeler votre téléphone.
- 2 Dans l'Écran d'accueil, tapez sur .
- 3 Tapez sur **Réglages** > **Bluetooth**. Tous les périphériques Bluetooth™ s'affichent dans une liste.
- 4 Tapez sur le périphérique Bluetooth™ que vous souhaitez jumeler avec votre téléphone.
- 5 Saisissez un code de passe, le cas échéant. Le téléphone et le périphérique Bluetooth™ sont désormais jumelés.

Pour connecter votre téléphone à un périphérique Bluetooth™

- 1 Si vous vous connectez à un périphérique Bluetooth qui exige que vous jumeliez d'abord votre téléphone avant de vous connecter, suivez les étapes demandées pour jumeler votre téléphone avec ce périphérique.
- 2 Dans votre Écran d'accueil, tapez sur .
- 3 Tapez sur **Réglages** > **Bluetooth**.
- 4 Tapez sur le périphérique Bluetooth™ auquel vous souhaitez connecter votre téléphone.

Pour supprimer le jumelage d'un périphérique Bluetooth™

- 1 Dans l'Écran d'accueil, tapez sur .
- 2 Tapez sur **Réglages** > **Bluetooth**.
- 3 Sous **Appareils associés**, tapez sur  en regard du nom du périphérique pour lequel vous souhaitez supprimer le jumelage.
- 4 Appuyez sur **Dissocier**.

Envoyer et recevoir des éléments via la technologie sans fil Bluetooth™

Partager des éléments avec d'autres périphériques Bluetooth™ compatibles, tels que des téléphones ou ordinateurs. Vous pouvez envoyer et recevoir plusieurs types d'éléments via Bluetooth™, tels que :

- Photos et vidéo
- Musique et autres fichiers audio
- Contacts
- Pages Web

Envoyer des articles via Bluetooth™

- 1 **Appareil de réception** : assurez-vous que la fonction Bluetooth™ est activée sur l'appareil auquel vous souhaitez envoyer l'article et qu'il est visible par les autres appareils Bluetooth™.
- 2 Sur l'appareil d'expédition, ouvrez l'application qui contient l'article que vous souhaitez envoyer, puis faites défiler l'écran jusqu'à cet article.
- 3 En fonction de l'application et de l'article que vous souhaitez envoyer, vous devrez peut-être, par exemple, appuyer longuement sur l'article, ou appuyer sur la touche Menu . Il peut exister d'autres méthodes pour envoyer un article.
- 4 Sélectionner un article dans le menu partager ou envoyer.
- 5 Dans le menu qui s'affiche, sélectionnez **Bluetooth**.
- 6 Activez Bluetooth™, si vous y êtes invité.
- 7 Saisissez le nom de l'appareil destinataire.
- 8 **Appareil de réception** : Si vous y êtes invité, acceptez la connexion.
- 9 Si vous y êtes invité, saisissez le même code secret sur les deux appareils, ou confirmez le code secret suggéré.
- 10 **Appareil de réception** : Acceptez l'article entrant.

Pour recevoir des éléments à l'aide de Bluetooth™

- 1 Vérifiez que la fonction Bluetooth™ est activée et que votre téléphone est visible pour les autres appareils Bluetooth™.
- 2 L'appareil émetteur commence à envoyer des données à votre téléphone.
- 3 Si vous y êtes invité, saisissez le même code de passe sur chaque appareil ou confirmez le code de passe qui vous est suggéré.
- 4 Si vous recevez une notification de fichier en entrée, faites glisser la barre d'état vers le bas et tapez sur la notification pour accepter le transfert de fichiers.
- 5 Tapez sur **Accepter** pour démarrer le transfert de fichiers.
- 6 Pour afficher la progression du transfert, faites glisser la barre d'état vers le bas.
- 7 Pour ouvrir un élément reçu, faites glisser la barre d'état vers le bas et tapez sur la notification concernée.

Connexion de votre téléphone à un ordinateur

Connectez votre téléphone à un ordinateur et commencez à transférer des images, musiques et autres types de fichiers. Pour vous connecter plus facilement, utilisez un câble USB ou une connexion sans fil Bluetooth.

Lorsque vous connectez votre téléphone à l'ordinateur à l'aide d'un câble USB, il vous est demandé d'installer l'application PC Companion sur votre ordinateur. L'application PC Companion peut vous aider à accéder à des applications supplémentaires pour ensuite transférer et organiser les fichiers multimédia, mettre à jour votre téléphone, synchroniser son contenu, etc.

- ! Le transfert de contenu protégé par copyright entre votre téléphone et votre ordinateur peut ne pas fonctionner.

Transfert et gestion de contenu via un câble USB

Utilisez une connexion par câble USB reliant votre téléphone et un ordinateur pour transférer et gérer facilement vos fichiers. Une fois les deux appareils connectés, vous pouvez faire glisser et déplacer du contenu entre les deux appareils en utilisant l'explorateur de fichiers de l'ordinateur. Lorsque vous transférez des fichiers audio, vidéo, image ou d'autres fichiers multimédias vers votre téléphone, il est recommandé d'utiliser l'application Media Go™ sur votre ordinateur. Media Go™ convertit les fichiers multimédias de manière à ce que vous puissiez les utiliser sur votre téléphone.

Pour transférer du contenu entre un téléphone et l'ordinateur à l'aide d'un câble USB

- 1 À l'aide d'un câble USB, connectez votre téléphone à un ordinateur. **Int. storage & SD card connected** apparaît dans la barre d'état.
- 2 **Ordinateur** : Ouvrez Microsoft® Windows® Explorer sur le PC, puis patientez jusqu'à ce que la mémoire interne de votre téléphone et la carte SD apparaissent comme des disques externes dans Microsoft® Windows® Explorer.
- 3 **Ordinateur** : Faites glisser les fichiers sélectionnés entre le téléphone et l'ordinateur.

Transfert de fichiers en mode Transfert multimédia via une connexion Wi-Fi®

Vous pouvez transférer des fichiers entre votre téléphone et d'autres appareils compatibles MTP tels qu'un ordinateur, à l'aide d'une connexion Wi-Fi®. Avant la connexion, vous devez d'abord jumeler les deux appareils. Lorsque vous transférez des fichiers audio, vidéo, des images ou d'autres fichiers multimédias entre votre téléphone et un ordinateur, il est recommandé d'utiliser l'application Media Go™ sur l'ordinateur. Media Go™ convertit les fichiers multimédias de manière à ce que vous puissiez les utiliser sur votre téléphone.

- 💡 Pour utiliser cette fonction, vous avez besoin d'un appareil avec Wi-Fi® activé qui prenne en charge le transfert multimédia, tel qu'un ordinateur équipé de Microsoft® Windows Vista® ou de Windows® 7.

Pour jumeler votre téléphone sans fil avec un ordinateur en utilisant le mode Transfert multimédia

- 1 Vérifiez que le mode Transfert multimédia est activé sur votre téléphone. Il est normalement activé par défaut.
 - 2 Connectez votre téléphone à l'ordinateur avec un câble USB.
 - 3 **Ordinateur** : Une fois que le nom du téléphone s'affiche à l'écran, cliquez sur *Configuration réseau* et suivez les instructions pour jumeler l'ordinateur.
 - 4 Une fois le jumelage effectué, déconnectez le câble USB des deux appareils.
- ! Les instructions ci-dessus fonctionnent uniquement si Windows® 7 est installé sur votre ordinateur et si celui-ci est connecté à un point d'accès Wi-Fi® par un câble réseau.

Pour connecter des appareils jumelés sans fil en mode Transfert multimédia

- 1 Vérifiez que le mode Transfert multimédia est activé sur votre téléphone. Il est normalement activé par défaut.
 - 2 Dans votre Écran d'accueil, tapez sur .
 - 3 Tapez sur **Réglages** > **Xperia™** > **Connectivité**.
 - 4 Tapez sur l'appareil jumelé auquel vous souhaitez vous connecter sous **Appareils fiables**.
 - 5 Tapez sur **Connect..**
- ! Vérifiez que la fonction Wi-Fi® de votre téléphone est activée.

Pour déconnecter un appareil jumelé sans fil en mode Transfert multimédia

- 1 Dans votre Écran d'accueil, tapez sur .
- 2 Tapez sur **Réglages** > **Xperia™** > **Connectivité**.
- 3 Tapez sur l'appareil jumelé duquel vous souhaitez vous déconnecter sous **Appareils fiables**.
- 4 Tapez sur **Déconnexion**.

Pour supprimer un jumelage avec un autre appareil

- 1 Dans votre Écran d'accueil, tapez sur .
- 2 Tapez sur **Réglages** > **Xperia™** > **Connectivité**.
- 3 Tapez sur l'appareil jumelé à retirer.
- 4 Tapez sur **Oublier**.

PC Companion

PC Companion est une application qui vous donne accès à des fonctions et services supplémentaires qui vous aideront à transférer de la musique, des vidéos et des images vers et depuis votre téléphone. Vous pouvez également utiliser PC Companion pour mettre à jour votre téléphone en vous procurant les logiciels les plus récents. Les fichiers d'installation de PC Companion sont enregistrés sur votre téléphone et l'installation sera lancée depuis le téléphone lorsque vous le connecterez à un ordinateur via un câble USB.

Pour utiliser l'application PC Companion, vous devez disposer d'un ordinateur connecté à Internet équipé de l'un des systèmes d'exploitation suivants :

- Microsoft® Windows® 7
- Microsoft® Windows Vista®
- Microsoft® Windows® XP (Service Pack 3 ou supérieur)

Pour démarrer PC Companion

- 1 Assurez-vous que PC Companion est installé sur votre ordinateur.
- 2 Ouvrez l'application PC Companion sur l'ordinateur, puis cliquez sur **Démarrer** pour ouvrir la fonction que vous souhaitez utiliser.

Media Go™

L'application Media Go™ permet de transférer et de gérer du contenu multimédia sur votre téléphone et votre ordinateur. Vous pouvez installer Media Go™ et y accéder à partir de l'application PC Companion. Voir *PC Companion*, page 114, pour plus d'informations.

Pour utiliser Media Go™, vous devez exécuter l'un des systèmes d'exploitation suivants :

- Microsoft® Windows® 7
- Microsoft® Windows Vista®
- Microsoft® Windows® XP, Service Pack 3 ou supérieur

Transférer du contenu via l'application Media Go™

- 1 Connectez votre téléphone à un ordinateur avec un câble USB compatible.
 - 2 **Téléphone : Mémoire interne connectée** s'affiche dans la barre d'état.
 - 3 **Ordinateur** : Commencez par ouvrir l'application PC Companion sur l'ordinateur. Dans PC Companion, cliquez sur *Media Go* pour démarrer l'application Media Go™. Parfois, il est nécessaire de patienter jusqu'à la fin de l'installation de Media Go™.
 - 4 En utilisant Media Go™, faites glisser-déposer les fichiers entre votre ordinateur et le téléphone.
-  Media Go™ peut aussi être téléchargé depuis l'adresse www.sonymobile.com.

Utiliser des services de géolocalisation pour connaître votre position

Servez vous de votre téléphone pour rechercher votre localisation. Il y a deux méthodes : le GPS et les réseaux sans fil. Si vous vous contentez d'une géolocalisation approximative et rapide, il est préférable d'activer les réseaux sans fil. Si vous souhaitez obtenir une localisation exacte et que vous avez une vue du ciel dégagée, activez l'option GPS. Dans les cas où la connexion au réseaux sans fil est faible, activez les deux options pour être sûr d'être géolocalisé.

- ! Sony ne garantit nullement l'exactitude des services de géolocalisation, notamment, mais pas uniquement, les services de navigation.

Pour activer GPS

- 1 Dans votre écran d'accueil, tapez sur .
- 2 Tapez sur **Réglages** > **Services de localisation**.
- 3 Cochez la case **Satellites GPS**.

Pour activer les réseaux sans fil

- 1 Dans votre écran d'accueil, tapez sur .
- 2 Tapez sur **Réglages** > **Services de localisation**.
- 3 Cochez la case **Service de localisation**.

Utilisation du GPS

Votre téléphone est équipé d'un récepteur GPS (global positioning system) qui utilise les signaux satellitaires pour calculer votre position.

- ! Lorsque vous utilisez des fonctions pour lesquelles le récepteur GPS doit trouver votre position, assurez-vous d'être dans une zone où le ciel est bien dégagé.

Obtenir les meilleurs performances

La première fois que vous utilisez le GPS, la recherche de votre position peut nécessiter de 5 à 10 minutes. Pour d'accélérer la recherche, assurez-vous d'être dans une zone où le ciel est bien dégagé. Restez immobile et ne couvrez pas l'antenne GPS (la zone surlignée sur l'image). Les signaux GPS traversent les nuages et le plastique, mais ne peuvent traverser la plupart des objets solides tels que les immeubles et les montagnes. Si votre emplacement demeure introuvable après quelques minutes, déplacez-vous jusqu'à un autre lieu.

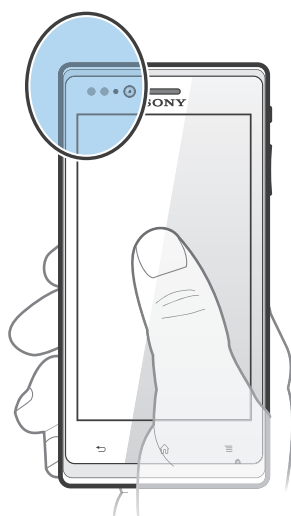

Google Maps™

Identifiez votre emplacement actuel, affichez les conditions de circulation et recevez des itinéraires détaillés pour rejoindre votre destination. Avant de vous déplacer, vous pouvez télécharger et enregistrer des cartes sur votre carte mémoire en vue d'éviter des frais d'itinérance élevés.

- ! L'application Google Maps™ nécessite une connexion à Internet. Des frais de connexion de données pourraient être appliqués lorsque vous vous connectez à Internet à partir de votre téléphone. Pour plus d'informations, contactez votre opérateur réseau. L'application Google Maps™ n'est pas forcément utilisable sur tous les marchés, dans toutes les régions ou tous les pays.

Pour utiliser Google Maps™

- 1 Dans votre Écran d'accueil, tapez sur .
- 2 Tapez sur **Cartes**.

- ! Si vous souhaitez utiliser Google Maps™, vous devez activer l'une des méthodes de localisation disponibles sous **Réglages** > **Services de localisation**.

Pour en savoir plus sur Google Maps™

- Lorsque vous utilisez Google Maps™, appuyez sur , puis tapez sur **Aide**.

Affichage de l'emplacement de vos amis avec Google Latitude™

Rejoignez Google Latitude™ pour visualiser les emplacements de vos amis sur des cartes et partager le vôtre ainsi que d'autres informations avec eux.

S'orienter à l'aide de Google Maps™

L'application Google Maps™ vous indique des itinéraires pour des trajets en voiture, à pied ou en transports publics. Vous pouvez ajouter sur votre écran Accueil un raccourci vers une destination pour demander rapidement des itinéraires vers cette destination à partir de l'endroit où vous vous trouvez.

Lorsque vous êtes connecté à Internet et que vous visualisez une carte, les données sont transférées vers votre téléphone. C'est d'ailleurs une bonne idée que de télécharger des cartes et de les enregistrer sur votre téléphone avant de partir en voyage. Cela peut vous éviter des coûts d'itinérance élevés.

- ! Sony ne garantit pas l'exactitude des services d'itinéraires.

Utilisation de l'application de Navigation

Utilisez l'application Navigation de votre téléphone pour obtenir les instructions de changement de direction pour vous rendre à un endroit. Les directions sont à la fois annoncées et affichées sur l'écran.

- ! L'application Navigation risque de ne pas être disponible sur tous les marchés.

Pour démarrer la Navigation

- 1 Depuis votre écran Accueil, tapez sur .
- 2 Trouvez et tapez sur **Navigation**.

Verrouillage et protection de votre téléphone

Numéro IMEI

Chaque téléphone possède un numéro IMEI (International Mobile Equipment Identity) unique. Vous devriez conserver une copie de ce numéro. Si votre téléphone est volé, votre opérateur réseau peut utiliser votre IMEI pour empêcher votre téléphone d'accéder au réseau dans votre pays.

Pour afficher votre numéro IMEI



- 1 Mettez votre téléphone hors tension, puis retirez le cache de la batterie et la batterie.
- 2 Recherchez le numéro comportant 15 à 17 chiffres sur l'étiquette. Les 15 premiers chiffres correspondent au numéro IMEI.

Pour afficher votre numéro IMEI dans le téléphone

- 1 Dans votre Écran d'accueil, tapez sur .
- 2 Tapez sur **Réglages** > **À propos du téléphone** > **État**.
- 3 Faites défiler l'écran jusqu'à **IMEI** pour afficher le numéro **IMEI**.

Protection de la carte SIM

Le verrou de la carte SIM protège uniquement votre abonnement. Votre téléphone fonctionnera avec une nouvelle carte SIM. Si le verrou de la carte SIM est activé, vous devez saisir un code PIN (Personal Identity Number, Numéro d'identification personnel). Si vous entrez mal votre code PIN plus du nombre maximal autorisé de tentatives, votre carte SIM est bloquée. Vous devez entrer votre code PUK, puis un nouveau code PIN. Les codes PIN, PIN2 et PUK sont fournis par votre opérateur réseau.

Pour activer le verrouillage par code PIN de la carte SIM

- 1 Dans l'Écran d'accueil, tapez sur .
- 2 Recherchez et tapez sur **Réglages** > **Sécurité** > **Configurer blocage SIM** > **Bloquer la carte SIM**.
- 3 Saisissez le code PIN de la carte SIM et tapez sur **OK**.

Pour modifier le code PIN de la carte SIM

- 1 Dans l'Écran d'accueil, tapez sur .
- 2 Recherchez et tapez sur **Réglages** > **Sécurité** > **Configurer blocage SIM** > **Modifier PIN carte SIM**.
- 3 Saisissez l'ancien code PIN de la carte SIM et tapez sur **OK**.
- 4 Saisissez le nouveau code PIN de la carte SIM et tapez sur **OK**.
- 5 Tapez à nouveau PIN de la carte SIM et tapez **OK**.

Pour modifier le code PIN2 de la carte SIM

- 1 Dans l'Écran d'accueil, tapez sur .
- 2 Tapez sur **Réglages** > **Réglages d'appel** > **N° de contact fixes** > **Modifier le code PIN2**.
- 3 Saisissez l'ancien code PIN2 de la carte SIM et tapez sur **OK**.
- 4 Saisissez le nouveau code PIN2 de la carte SIM et tapez sur **OK**.
- 5 Confirmez le nouveau PIN2 et tapez sur **OK**.

Pour débloquer une carte SIM verrouillée

- 1 Lorsque **Saisissez le code PUK et le nouveau code PIN** apparaît, entrez le code PUK.
 - 2 Saisissez un nouveau code PIN et tapez sur **OK**.
- ! Si vous saisissez plusieurs fois un code PUK incorrect, la carte SIM est verrouillée. Vous devrez alors contacter votre fournisseur de services pour vous procurer une nouvelle carte SIM.

Réglage du verrouillage de l'écran

Il y a plusieurs façons de verrouiller l'écran de votre téléphone. Vous pouvez, par exemple, utiliser la fonction de déverrouillage par reconnaissance faciale, qui se sert d'une photo de votre visage pour déverrouiller l'écran. Vous pouvez également définir un motif de déverrouillage, un PIN de verrouillage ou un mot de passe.

Pour régler le verrouillage de l'écran

- 1 Dans votre Écran d'accueil, tapez sur  > **Réglages** > **Sécurité** > **Verrouillage de l'écran**.
 - 2 Sélectionnez une option.
- 💡 Vous devez absolument mémoriser votre schéma de déverrouillage de l'écran, votre code PIN ou votre mot de passe. Si vous oubliez ces informations, vous ne pourrez pas restaurer des données importantes telles que les contacts et les messages. Pour plus d'informations, consultez l'Assistance clientèle de Sony.

Pour configurer le déverrouillage par reconnaissance faciale

- 1 Dans votre Écran d'accueil, tapez sur  > **Réglages** > **Sécurité** > **Verrouillage de l'écran**.
 - 2 Tapez sur **Reconnaissance faciale**, puis conformez-vous aux instructions qui s'affichent pour prendre votre visage en photo.
 - 3 Une fois que vous avez pu prendre votre visage en photo, configurez la méthode de secours permettant de déverrouiller l'écran : **Schéma** ou **Code PIN**. Pour plus d'informations, reportez-vous à « Pour créer un motif de déverrouillage de l'écran » ou à « Pour créer un code PIN de déverrouillage de l'écran ».
- ! Le déverrouillage par reconnaissance faciale est moins sûr que le verrouillage par motif, PIN ou mot de passe. Il suffit que quelqu'un vous ressemble pour qu'il puisse déverrouiller votre téléphone.
- 💡 Pour des résultats optimaux, prenez-vous en photo dans un environnement d'intérieur bien éclairé mais pas trop brillant, et tenez le téléphone à hauteur de vos yeux.

Pour déverrouiller l'écran à l'aide du déverrouillage par reconnaissance faciale

- 1 Activez l'écran.
 - 2 Regardez votre téléphone sous le même angle que celui avec lequel vous avez pris votre photo pour configurer le déverrouillage par reconnaissance faciale.
- 💡 Si le déverrouillage par reconnaissance faciale ne parvient pas à vous reconnaître, vous devrez utiliser la méthode de secours que vous avez choisie pour le déverrouillage : motif ou PIN.

Pour désactiver le déverrouillage par reconnaissance faciale

- 1 Dans votre Écran d'accueil, tapez sur  > **Réglages** > **Sécurité** > **Verrouillage de l'écran**.
- 2 Dessinez votre motif de déverrouillage ou entrez votre PIN qui vous servent de méthode de secours pour déverrouiller l'écran.
- 3 Appuyez sur **Faire glisser**.

Pour créer un schéma de déverrouillage de l'écran

- 1 Dans l'Écran d'accueil, tapez sur .
- 2 Trouvez et tapez sur **Réglages** > **Sécurité** > **Verrouillage de l'écran** > **Schéma**.
- 3 Suivez les instructions sur votre téléphone. Vous êtes invité à sélectionner une question de sécurité qui sera utilisée pour déverrouiller le téléphone en cas d'oubli du schéma de déverrouillage de l'écran.

Pour déverrouiller l'écran en utilisant un schéma de déverrouillage de l'écran

- 1 Activez l'écran.
 - 2 Saisissez votre schéma de déverrouillage de l'écran.
- ⚠ Si le schéma de déverrouillage que vous saisissez à l'écran est rejeté à cinq reprises dans une ligne, vous pouvez choisir de patienter 30 secondes avant de réessayer ou de répondre à la question de sécurité que vous avez sélectionnée.



Pour modifier le schéma de déverrouillage de l'écran

- 1 Dans votre Écran d'accueil, tapez sur .
- 2 Tapez sur **Réglages** > **Sécurité** > **Verrouillage de l'écran**.
- 3 Dessinez le schéma de déverrouillage de votre écran.
- 4 Appuyez sur **Schéma**.
- 5 Suivez les instructions sur votre téléphone.

Pour désactiver le schéma de déverrouillage de l'écran

- 1 Depuis votre écran Accueil, appuyez sur  > **Réglages** > **Sécurité** > **Verrouillage de l'écran**.
- 2 Saisissez le schéma de déverrouillage de l'écran.
- 3 Appuyez sur **Faire glisser**.



Pour créer un code PIN de déverrouillage de l'écran

- 1 Depuis votre écran Accueil, appuyez sur  > **Réglages** > **Sécurité** > **Verrouillage de l'écran** > **Code PIN**.
- 2 Saisissez un code PIN numérique.
- 3 Si nécessaire, tapez sur  pour réduire le clavier.
- 4 Appuyez sur **Continuer**.
- 5 Saisissez à nouveau votre code PIN, puis confirmez-le.
- 6 Si nécessaire, tapez sur  pour réduire le clavier.
- 7 Appuyez sur **OK**.

Pour désactiver le code PIN de déverrouillage de l'écran

- 1 Depuis votre Écran d'accueil, tapez sur  > **Réglages** > **Sécurité** > **Verrouillage de l'écran**.
- 2 Saisissez votre code PIN, puis tapez sur **Suivant**.
- 3 Appuyez sur **Faire glisser**.

Pour créer un mot de passe de verrouillage de l'écran

- 1 Depuis votre Écran d'accueil, tapez sur  > **Réglages** > **Sécurité** > **Verrouillage de l'écran** > **Mot de passe**.
- 2 Entrez un mot de passe.
- 3 Si nécessaire, tapez sur  pour réduire le clavier.
- 4 Appuyez sur **Continuer**.
- 5 Saisissez à nouveau votre mot de passe, puis confirmez-le.
- 6 Si nécessaire, tapez sur  pour réduire le clavier.
- 7 Appuyez sur **OK**.

Pour désactiver le mot de passe de déverrouillage de l'écran

- 1 Depuis votre Écran d'accueil, tapez sur  > **Réglages** > **Sécurité** > **Verrouillage de l'écran**.
- 2 Saisissez votre mot de passe et tapez sur **Suivant**.
- 3 Appuyez sur **Faire glisser**.

Mise à jour de votre téléphone

Mettez à jour votre téléphone avec les versions logicielles les plus récentes pour bénéficier de performances optimales et des dernières améliorations.

Vous pouvez utiliser l'application Update center sur votre téléphone pour exécuter une mise à jour sans fil, ou vous pouvez utiliser l'application PC Companion sur un ordinateur pour exécuter une mise à jour via une connexion par câble USB. Si vous procédez à une mise à jour sans fil, vous pouvez utiliser soit un réseau de téléphonie mobile, soit une connexion réseau Wi-Fi®. Vérifiez que vous avez sauvegardé et enregistré toutes les données stockées sur votre téléphone avant de procéder à la mise à jour.

- ! Si vous exécutez une mise à jour via l'application Update center, une connexion de données sera établie et il est possible que l'on vous facture les frais associés à cette connexion. En outre, la disponibilité des mises à jour sur un réseau de téléphonie mobile dépend de votre opérateur. Pour plus d'informations, contactez votre opérateur réseau.

Mise à jour sans fil de votre téléphone



L'application Update center vous permet de mettre à jour le téléphone par sans fil. Vous pouvez télécharger manuellement les mises à jour de logiciels ou vous pouvez autoriser Update Service à mettre à jour automatiquement votre téléphone dès que des téléchargements sont disponibles. Lorsque les mises à jour automatiques sont activées, une notification apparaît dans la barre d'état chaque fois qu'une mise à jour est disponible.

Télécharger manuellement des mises à jour du logiciel depuis Update center

- 1 Dans votre écran d'accueil, tapez sur .
- 2 Tapez sur **Centre de mise à jour**.
- 3 Sélectionnez la mise à jour de l'application ou du système souhaité, puis tapez sur **Télécharger**, ou sur **Tt m. à j.** pour télécharger toutes les mises à jour de l'application.

- ! Les mises à jour d'application se lancent automatiquement après le téléchargement. Pour les mises à jour du système, attendez que votre téléphone redémarre, puis installez manuellement la mise à jour. De même, il est possible que l'on vous facture des frais de connexion Web si vous téléchargez des mises à jour sur des réseaux 3G/de téléphonie mobile.

Activer les mises à jour automatiques du logiciel depuis Update center

- 1 Dans votre écran d'accueil, tapez sur .
- 2 Tapez sur **Centre de mise à jour**.
- 3 Appuyez sur , puis tapez sur **Réglages**.
- 4 Tapez sur **Autoriser la mise à jour automatique** : et choisissez de télécharger ou non les mises à jour via les réseaux 3G et Wi-Fi®, ou via les réseaux Wi-Fi® seulement. Les mises à jour seront à présent téléchargées automatiquement dès qu'elles seront disponibles.

- ! Il est possible que l'on vous facture des frais de connexion Web si vous téléchargez des mises à jour par les réseaux 3G/de téléphonie mobile.

Pour configurer des mises à jour système

- 1 Dans votre écran d'accueil, tapez sur .
- 2 Tapez sur **Centre de mise à jour**.
- 3 Sélectionnez une mise à jour système que vous souhaitez installer, puis tapez sur **Installer**.

Mise à jour de votre téléphone avec une connexion par câble USB

Certaines mises à jour ne peuvent être téléchargées par sans fil. Des notifications s'affichent dans la barre d'état pour vous en informer. Pour les télécharger et les exécuter, vous avez besoin d'un câble USB et d'un ordinateur sur lequel s'exécute PC Companion. Vous pouvez installer PC Companion sur l'ordinateur à l'aide des fichiers d'installation enregistrés sur votre téléphone. Vous pouvez également télécharger l'application directement depuis www.sonymobile.com.

Pour télécharger l'application PC Companion à partir de votre téléphone

- 1 Connectez votre téléphone à un ordinateur avec un câble USB.
- 2 À l'invite, suivez les instructions fournies par le téléphone pour lancer l'installation de PC Companion sur l'ordinateur.

 PC Companion est également téléchargeable à partir de www.sonymobile.com.

Pour télécharger des mises à jour logicielles avec une connexion par câble USB

- 1 Si besoin, installez l'application PC Companion sur l'ordinateur que vous utilisez.
- 2 Connectez votre téléphone à l'ordinateur avec un câble USB.
- 3 **Ordinateur** : Lancez l'application PC Companion. Au bout de quelques instants, PC Companion détecte votre téléphone et recherche une éventuelle nouvelle version du logiciel de votre téléphone.
- 4 **Téléphone** : Lorsque les notifications s'affichent dans la barre d'état, suivez les instructions à l'écran pour effectuer les mises à jour logicielles correspondantes.

Mettre à jour votre téléphone via un ordinateur Apple® Mac®

- 1 Installez l'application Bridge for Mac sur l'ordinateur Apple® Mac® que vous utilisez, si ce n'est déjà fait.
- 2 Connectez votre téléphone à l'ordinateur Apple® Mac® via un câble USB.
- 3 **Ordinateur** : Lancez l'application the Bridge for Mac. Après quelques instants, Bridge for Mac détectera votre téléphone et recherchera un nouveau logiciel pour celui-ci.
- 4 **Ordinateur** : Si un nouveau logiciel est détecté pour votre téléphone, une fenêtre contextuelle s'affichera. Suivez les instructions à l'écran pour effectuer les mises à jour logicielles correspondantes.

 Vous pouvez télécharger l'application Bridge for Mac depuis www.sonymobile.com.

Présentation des paramètres du téléphone

Apprenez à connaître les paramètres de votre téléphone pour les régler selon vos propres besoins.

























Wi-Fi	Activez ou désactivez le Wi-Fi®, recherchez les réseaux Wi-Fi® disponibles ou ajoutez le réseau Wi-Fi®.
Bluetooth	Activez ou désactivez Bluetooth™, recherchez les appareils Bluetooth™ disponibles et rendez votre téléphone visible ou invisible pour les autres appareils Bluetooth™.
Utilisation des données	Activez ou désactivez le trafic de données mobiles et conservez le détail de votre utilisation des données pendant la période de temps que vous avez spécifiée.
Plus...	Activez ou désactivez le mode Avion, configurez les réglages des réseaux VPN et mobiles, et activez sur votre téléphone le partage de sa connexion mobile de données en tant que point d'accès Wi-Fi® ou via le tethering USB ou Bluetooth™.
Réglages d'appel	Gérez et configurez les réglages de la numérotation fixe, de la messagerie vocale et des appels Internet.
Son	Configurez les sonneries de votre téléphone, son mode de vibration ou les alertes de communications entrantes. Vous pouvez également utiliser ces réglages pour définir et ajuster le volume sonore de la musique, des vidéos, des jeux ou d'autres fichiers multimédia contenant du son.
Affichage	Activez l'orientation automatique de l'écran de votre téléphone lorsque vous faites pivoter ce dernier. Vous pouvez également définir la luminosité, la taille des polices de caractères, le fond d'écran et le délai de mise en veille de l'écran.
Stockage	Vérifiez l'espace disponible sur la mémoire interne de votre téléphone et sur la carte SD. Vous pouvez également effacer le contenu de la carte SD ou la démonter pour la retirer en toute sécurité.
Batterie	Visualisez la batterie de votre téléphone et la consommation qu'en font différentes applications.
Applications	Gérez les applications en cours d'exécution, les applications téléchargées et les applications se trouvant sur la carte SD.
Xperia™	Configurez le mode de connexion USB, le type de connexion réseau et les réglages Internet. Vous pouvez également activer les fonctionnalités Facebook au sein des applications.
Comptes et synchro	Activez sur votre téléphone la synchronisation des données avec les comptes de synchronisation que vous ajoutez.
Services de localisation	Activez ou désactivez les services de Google de géolocalisation, les satellites GPS et les recherches Google et d'emplacement.
Sécurité	Protégez votre téléphone en configurant des verrouillages et des mots de passe différents. Vous pouvez également autoriser l'installation d'applications ne provenant pas de Google Play™.
Langue et saisie	Sélectionnez la langue d'utilisation du téléphone, ajustez les options de saisie de texte, ajoutez des mots au dictionnaire personnel, et configurez les réglages de synthèse vocale.

Sauvegarder et réinitialiser	Sauvegardez vos données et réinitialisez votre téléphone.
Date et heure	Définissez la date et l'heure ou choisissez les valeurs fournies par le réseau. Sélectionnez vos préférences pour le format de l'affichage de la date et de l'heure.
Accessibilité	Activez et ajustez les services d'accessibilité qui sont installés.
Options pour les développeurs	Définissez des options pour le développement d'applications. Vous pouvez, par exemple, afficher l'utilisation de la CPU sur l'écran du téléphone. Vous pouvez également configurer le téléphone pour qu'il passe en mode de débogage lorsque des connexions USB sont actives.
À propos du téléphone	Visualisez des informations concernant votre téléphone (numéro de modèle, version du microcode, numéro du téléphone et signal). Vous pouvez également mettre à jour vos logiciels.

Présentation des icônes de statut et de notification

Icônes d'état

Les icônes d'état suivantes peuvent s'afficher à l'écran :

	Intensité du signal
	Absence de signal
	Itinérance
	GPRS disponible
	EDGE disponible
	3G disponible
	Envoi et téléchargement de données GPRS en cours
	Envoi et téléchargement de données EDGE en cours
	Envoi et téléchargement de données 3G en cours
	État de la batterie
	La batterie est en cours de chargement
	Le GPS est activé
	Le mode Avion est activé
	La fonction Bluetooth™ est activée
	Connecté à un autre appareil Bluetooth™
	La carte SIM n'est pas insérée
	Le micro est coupé
	Le mode haut-parleur est activé
	Mode silencieux
	Mode vibreur
	Une alarme est définie
	Synchronisation en cours
	Problème de connexion ou de synchronisation
	Une connexion Wi-Fi® est activée et des réseaux sans fil sont disponibles

























Icônes de notification

Les icônes de notification suivantes peuvent s'afficher à l'écran :

	Nouveau message email
	Nouveau SMS ou MMS

	Nouveau message vocal
	Événement du calendrier à venir
	Un morceau est en cours de lecture
	Le téléphone est connecté à un ordinateur via un câble USB
	Message d'avertissement
	Message d'erreur
	Appel en absence
	Appel en cours
	Appel en attente
	Appel en cours de transfert
	Mises à jour logicielles disponibles
	Données en cours de téléchargement
	Données en cours de transfert
	Notifications supplémentaires (non affichées)

Présentation des applications

-  L'application Alarme et horloge vous permet de définir diverses sortes d'alarmes.
-  Le navigateur Web vous permet d'explorer et de visualiser des pages Web et de gérer des signets, du texte et des images.
-  L'application Calculatrice vous permet d'effectuer des calculs élémentaires.
-  L'application Calendrier vous permet d'effectuer le suivi de vos événements et de gérer vos rendez-vous.
-  La caméra vous permet de prendre des photos et d'enregistrer des clips vidéo.
-  L'application Contacts vous permet de gérer les numéros de téléphone, les adresses e-mail et les autres informations relatives à vos contacts.
-  Accédez aux applications que vous avez téléchargées.
-  L'application Email vous permet d'envoyer et de recevoir des e-mails sur des comptes personnels et professionnels.
-  L'application Facebook vous permet de contacter vos amis, votre famille et vos collègues du monde entier.
-  Parcourez et écoutez des stations de radio FM.
-  L'application Galerie vous permet de visualiser et d'utiliser vos photos et vos vidéos.
-  L'application Gmail™ vous permet de lire, écrire et organiser vos message e-mail sur votre téléphone.
-  Recherchez des informations sur votre téléphone et sur le Web.
-  L'application Latitude vous permet de repérer l'emplacement de vos amis sur une carte et de partager votre emplacement actuel.
-  Visualisez votre emplacement actuel, recherchez d'autres emplacements et calculez des itinéraires avec Google Maps™.
-  Allez sur Google Play™ pour télécharger des applications gratuites et payantes pour votre téléphone.
-  L'application Messagerie vous permet d'envoyer et de recevoir des SMS et des MMS.
-  L'application Films vous permet de regarder des vidéos sur votre téléphone et de partager des vidéos avec vos amis ou sur d'autre appareils utilisant DLNA.
-  L'application Lecteur de musique permet d'organiser et d'écouter de la musique, des livres audio et des podcasts.
-  Visualisez les mises à jour de musique et de vidéos que vos amis ont partagées sur Facebook.
-  Naviguez à l'aide d'instructions vocales.
-  Affichez les actualités et les prévisions météorologiques.
-  Passez des appels en composant le numéro manuellement ou à l'aide de la numérotation intelligente.
-  Recherchez des lieux, par exemple, des restaurants et des cafés.



Personnalisez les mode d'économie d'énergie pour réduire la consommation de la batterie.



L'application Video Unlimited™ vous permet de louer et d'acheter des vidéos.



L'application Music Unlimited™ est un service par abonnement qui permet d'accéder à des millions de morceaux de musique via une connexion 3G ou Wi-Fi®.



Optimisez les réglages de votre téléphone en fonction de vos propres besoins.



L'application Guide de configuration vous permet de vous initier aux fonctions de base de votre téléphone et vous guide dans sa configuration.



L'application Google Talk™ vous permet de discuter en ligne avec vos amis.



Identifiez les morceaux de musique que vous entendez autour de vous et sachez de quel artiste est le morceau, de quel album il est tiré, etc.



L'application Timescape™ vous permet de rassembler toutes vos communications en une seule et même vue intégrée, y compris vos événements de réseaux sociaux et vos SMS.



L'application Aide vous permet d'accéder au support utilisateurs directement sur votre téléphone. Vous pouvez, par exemple, accéder à un Guide de l'utilisateur, à des informations de dépannage et à des trucs et astuces.



L'application YouTube™ vous permet de partager et de visualiser des vidéos du monde entier.



Téléchargez et installez de nouvelles applications et des mises à jour.

! Certaines applications ne sont pas prises en charge par tous les réseaux et/ou opérateurs réseau dans toutes les régions.

Assistance utilisateur

Accédez à l'assistance utilisateur directement depuis l'application Aide. Par exemple, vous pouvez ouvrir le Guide de l'utilisateur contenant des instructions sur l'utilisation de votre téléphone. Vous pouvez également obtenir de l'aide de dépannage à partir de la zone d'assistance Sony Mobile et de notre service d'assistance clientèle.

- Fonctions de l'application d'aide :
 - Guide de l'utilisateur dans le téléphone – lire et rechercher des informations pour savoir comment utiliser le téléphone.
 - Formez-vous – lisez des conseils et astuces, consultez les dernières actualités et regardez des didacticiels vidéo.
 - Assistance par email – envoyez un email à notre équipe d'assistance.
 - Zone d'assistance – visitez www.sonymobile.com afin d'obtenir toute l'assistance nécessaire pour votre téléphone.
 - Dépannage – recherchez les problèmes et messages d'erreur les plus répandus à la fin de nos Guides de l'utilisateur et dans la zone d'assistance.
 - Assistance clientèle – en dernier recours. Les numéros d'assistance correspondants sont fournis dans le livret *Informations importantes*.
- ! Une extension du Guide de l'utilisateur est également disponible sur www.sonymobile.com.

Pour accéder à l'application Aide

- 1 Dans l'écran Application, recherchez et tapez sur .
- 2 Recherchez et tapez sur l'élément d'assistance désiré.

Dépannage

Mon téléphone ne fonctionne pas comme prévu

En cas de problème avec votre téléphone, lisez les conseils suivants avant toute chose :

- Redémarrez le téléphone.
- Retirez et réinsérez la batterie et la carte SIM. Puis redémarrez le téléphone.
- Mettez le téléphone à jour. La mise à jour de votre téléphone assure des performances optimales et permet de bénéficier des derniers développements. Reportez-vous à la section *Mise à jour de votre téléphone* à la page 122 pour plus d'informations.
- Réinitialisez le téléphone.

 Soyez patient lors de la réinitialisation du téléphone. Redémarrer le téléphone pendant sa réinitialisation risque de l'endommager de façon définitive.

Réinitialisation du téléphone

Vous pouvez ramener le téléphone à ses réglages d'origine. Lorsque vous réinitialisez le téléphone, vous le ramenez à l'état dans lequel il était avant que vous ne l'allumiez la première fois et toutes vos données personnelles sont effacées. Vous pouvez également réinitialiser le téléphone sans effacer vos données personnelles. Avant de procéder à une réinitialisation, sauvegardez toutes les données importantes enregistrées sur votre téléphone.

Pour réinitialiser le téléphone sans effacer les données personnelles

 Ne redémarrez pas le téléphone pendant qu'une réinitialisation est en cours. Vous risqueriez de l'endommager définitivement.

- 1 Dans votre Écran d'accueil, tapez sur .
- 2 Tapez sur **Réglages** > **Sauvegarder et réinitialiser**.
- 3 Tapez sur **Réinitialisation des réglages** > **Réinitialiser le téléphone**.
- 4 Pour confirmer, tapez sur **Réinitialiser les réglages**.

Pour effectuer une réinitialisation

 Ne redémarrez pas le téléphone pendant qu'une réinitialisation est en cours. Vous risqueriez de l'endommager définitivement.

- 1 Dans votre Écran d'accueil, tapez sur .
- 2 Tapez sur **Réglages** > **Sauvegarder et réinitialiser**.
- 3 Tapez sur **Rétablir config. d'usine** > **Réinitialiser le téléphone**.
- 4 Pour confirmer, tapez sur **Tout effacer**.

Je ne peux pas charger le téléphone

Le chargeur n'est pas bien connecté ou le raccordement de la batterie est incorrect. Enlevez la batterie et nettoyez les connecteurs.

Aucune icône de chargement de batterie n'apparaît lorsque le téléphone commence à charger

Il peut s'écouler quelques minutes avant que l'icône de la batterie ne s'affiche à l'écran.

Le niveau de performances de la batterie est faible

Suivez nos conseils malins pour tirer le meilleur parti possible de votre batterie. Reportez-vous à la section *Optimisation des performances de la batterie* à la page 15.

Mon oreillette filaire ne fonctionne pas

- Vérifiez que l'oreillette filaire que vous utilisez est bien conforme à la norme CTIA. Votre téléphone prend en charge la norme CTIA, mais il n'est pas forcément totalement compatibles avec d'autres normes, comme OMTP, par exemple.
- Si vous avez une oreillette sans fil compatible avec votre téléphone, essayez de l'utiliser à la place.

Impossible de transférer du contenu entre mon téléphone et l'ordinateur lorsque j'utilise un câble USB

Le logiciel ou les pilotes USB n'ont pas été correctement installés. Rendez-vous sur le site www.sonymobile.com pour obtenir des instructions d'installation et de dépannage détaillées.

Impossible d'utiliser les services Internet

Assurez-vous que votre abonnement couvre le téléchargement de données, vérifiez également que les paramètres Internet de votre téléphone sont corrects. Voir *Paramètres Internet et de la messagerie*, page 34, pour plus d'informations sur l'activation du transfert de données, de l'itinérance et du téléchargement de paramètres Internet. Contactez votre opérateur réseau pour plus d'informations sur les paramètres de votre abonnement.

Messages d'erreur

Absence de couverture réseau

- Votre téléphone est en mode Avion. Vérifiez que le mode Avion est désactivé.
- Votre téléphone ne capte aucun signal réseau ou le signal reçu est trop faible. Contactez votre opérateur réseau et assurez-vous de l'existence d'une couverture réseau à cet endroit.
- La carte SIM ne fonctionne pas. Insérez votre carte SIM dans un autre téléphone. Si elle fonctionne, votre téléphone est probablement en cause. Dans ce cas, contactez le centre de service Sony le plus proche.

Appels d'urgence uniquement

Vous êtes à portée d'un réseau, mais vous n'êtes pas autorisé à l'utiliser. Cependant, en cas d'urgence, certains opérateurs réseau autorisent les appels vers le 112, numéro d'urgence international. Pour plus d'informations, voir *Appels d'urgence* à la page 38.

Carte SIM verrouillée

Vous avez mal entré votre code PIN 3 fois de suite. Pour déverrouiller le téléphone, vous avez besoin du code PUK fourni par votre opérateur.

Carte SIM verr. par clé PUK

Vous avez mal entré votre code PUK (Personal Unblocking Key, code de déblocage personnel) 10 fois de suite. Veuillez contacter votre fournisseur de services.

Recycler votre téléphone

Vous avez un vieux téléphone quelque part chez vous ? Pourquoi ne pas le recycler ? Ce faisant, vous nous aiderez à réutiliser ses matériaux et ses composants, sans compter que vous protégerez l'environnement ! Vous trouverez sur www.sonymobile.com des informations plus détaillées sur les possibilités de recyclage dans votre région.

Informations légales

Sony ST26i/ST26a

Ce Guide de l'utilisateur est publié par Sony Mobile Communications AB ou sa filiale nationale sans aucune garantie. Sony Mobile Communications AB peut procéder à tout moment et sans préavis à toute amélioration et toute modification à la suite d'une erreur typographique, d'une erreur dans l'information présentée ou de toute amélioration apportée aux programmes et/ou au matériel. De telles modifications seront toutefois intégrées aux nouvelles éditions de ce Guide de l'utilisateur.

© Sony Mobile Communications AB, 2012.

Tous droits réservés.

Numéro de publication : 1268-7251.1

Votre téléphone mobile peut télécharger, enregistrer et transférer d'autres contenus, par exemple, des sonneries. L'utilisation de tels contenus peut être limitée ou interdite par des droits de tiers, notamment, mais sans limitation, des restrictions imposées par la législation sur les droits d'auteur en vigueur. Vous êtes personnellement responsable des contenus supplémentaires que vous téléchargez ou transmettez à partir de votre téléphone mobile, pour lesquels la responsabilité de Sony ne peut en aucun cas être engagée. Avant d'utiliser un quelconque contenu supplémentaire, vérifiez si vous possédez la licence adéquate ou si vous y êtes autorisé. Sony ne garantit pas la précision, l'intégrité ni la qualité des contenus supplémentaires ou des contenus tiers. En aucun cas Sony ne peut être tenu pour responsable d'une utilisation inadéquate de contenus supplémentaires ou de contenus tiers.

Le présent Guide de l'utilisateur peut faire référence à des services ou à des applications fournis par des tiers. L'utilisation de tels programmes ou services peut nécessiter un enregistrement distinct auprès du fournisseur tiers et peut faire l'objet de conditions d'utilisation supplémentaires. Pour les applications accessibles par l'intermédiaire d'un site Web tiers, veuillez lire les conditions d'utilisation et la stratégie de confidentialité applicables pour le site Web en question. Sony ne garantit pas la disponibilité ni les performances des sites Web ni des services proposés par des tiers.

Retirez la batterie pour voir les informations réglementaires telles que la mention CE.

Tout nom de produit ou d'entreprise mentionné ici est la propriété de son détenteur respectif. Tous les droits non expressément accordés sont réservés. Toutes les autres marques déposées appartiennent à leurs propriétaires respectifs.

Pour plus d'informations, visitez www.sonymobile.com.

Les figures sont de simples illustrations qui ne sont pas nécessairement une représentation fidèle du téléphone.

Ce produit est protégé par certains droits de propriété intellectuelle de Microsoft. L'utilisation et la distribution d'une telle technologie hors de ce produit sont interdites sans licence de Microsoft.

Les propriétaires de données utilisent la technologie de gestion des droits numériques Windows Media (WMDRM) pour protéger leur propriété intellectuelle, y compris les droits d'auteur. Cet appareil utilise le logiciel WMDRM pour accéder à des données protégées par WMDRM. Si le logiciel WMDRM échoue dans sa protection des données, les propriétaires des contenus peuvent demander à Microsoft de révoquer la capacité du logiciel à utiliser WMDRM pour lire ou copier des contenus protégés. La révocation n'affecte pas les contenus non protégés. Lorsque vous téléchargez des licences pour du contenu protégé, vous acceptez que Microsoft puisse inclure une liste de révocation aux licences. Les propriétaires de données peuvent exiger de vous que vous effectuiez la mise à niveau de WMDRM pour accéder à leurs données. Si vous refusez une mise à niveau, vous ne pourrez plus accéder aux contenus pour lesquels celle-ci est exigée.

Ce produit est accordé sous licence dans le cadre des licences du portefeuille de brevets visuels MPEG-4 et AVC pour l'utilisation personnelle et non commerciale d'un consommateur en vue (i) d'encoder des séquences vidéo conformément à la norme visuelle MPEG-4 (« Vidéo MPEG-4 ») ou de la norme AVC (« Vidéo AVC ») et/ou (ii) de décoder des séquences vidéo MPEG-4 ou AVC qui ont été encodées par un consommateur agissant dans le cadre d'une activité personnelle et non commerciale et/ou qui ont été obtenues auprès d'un fournisseur de séquences vidéo licencié par MPEG LA pour fournir des séquences vidéo MPEG-4 et/ou AVC. Aucune licence n'est accordée, de manière implicite ou explicite, pour tout autre usage. Des informations complémentaires, notamment relatives à l'octroi des licences, ainsi que des utilisations promotionnelles, internes et commerciales, peuvent être obtenues auprès de MPEG LA, L.L.C. Voir <http://www.mpegla.com>. Technologie de décodage audio MPEG Layer-3 accordée sous licence par Fraunhofer IIS et Thomson.

Index

A

achat	
musique	84
activation	10
Album	98
affichage	99, 103, 104
affichage de photos en ligne	104
albums en ligne	104
carte	103
images	99
ouverture	98
taille des miniatures	100
visualiser le contenu local	98
Android Market™ – Voir Google Play™	57
Android™	7
affichage	
films	106
photos	90
vidéos enregistrées avec l'appareil photo	95
alarme	60
albums photos	
affichage	98
albums vidéos	
affichage	98
allumer	10
appareil photo	89, 91, 95, 96
affichage de photos	90
affichage de vidéos	95
autoportraits	90
commandes	89
écran	89
enregistrer des vidéos	95
fermeture	89
géolocalisation	91
icônes	96
paramètres	91, 95
prendre des photos	90
présentation	89
réglages	91, 96
utiliser le flash	90
vidéo	95
zoom	90
appareil photo secondaire	89
appel	34
appels	38, 42
déviation	41, 42
interdiction	41
journal	39
liste	39
manqués	39
mise en attente	40
multiples	40
paramètres	41
récents	39
refuser	41
transfert	42
urgence	38
appels récents	39
application Navigation	117
applications	7
écran	22
présentation	128
réorganiser	23
trier	23
audio	82
lire les morceaux dans un ordre aléatoire	82
réglage du volume	79
autoportrait	89

B

batterie	14
cache	8
retrait	8
bouton Infini	81

C

calendrier	60
créer un événement	60
caméra	89, 95, 96
enregistrer des vidéos	95
réglages	95, 96
carte SIM	118
exporter les contacts vers	48
importer des contacts depuis	44
Carte SIM	
retrait	9
Cartes	117
cartes de visite	
envoi	48
casque	34
chargement	14
clavier	26
réglages	29
clavier virtuel	26
code PIN	118
comptes	11
Exchange Active Sync®	12
Facebook™	12
Google™	12
conférences	41
Configuration de compte Google™	55
connexion USB	113
contacts	43
copier	48
envoi	48
favori	47
fusion des informations de contact	47
groupes	47
image	46
importer depuis la carte SIM	44
partage	48
sauvegarde	48
transfert	44, 45
utiliser une photo avec	101
contenu audio	
contenu en rapport	81
contrôle du rétroéclairage à cristaux liquides	32

D

date	
format	30
dépannage	131
désactivation	10
diaporama	100
discussion	56
Dites sur Facebook™ que vous aimez un morceau de musique.	80
Dites sur Facebook™ que vous aimez une photo.	105
Dites sur Facebook™ que vous aimez une vidéo.	105

E

e-mail	52
économie d'énergie	
affichage des notifications	17
écran	32
fendu	17

garanti	17
schéma de déverrouillage de l'écran	118
verre	17
Écran d'accueil	19
personnalisation	21
effectuer un zoom	
photos	100
égaliseur	80
email	
plusieurs comptes	55
Emails, calendrier et contacts d'entreprise	65
emplacement	91, 116
enregistrer des vidéos	89
envoi	
cartes de visite	48
contacts	48
envoyer des éléments via Bluetooth™	111
état	126
barre d'	24
éteindre	10
événements	
calendrier	60
extensions	19
F	
Facebook™	88
Facebook™ (intégration)	66
synchronisation	66
favoris	
changer de station radio favorite	87
enregistrement de stations	87
retrait des stations	87
fenêtre des applications utilisées récemment	23
fichiers multimédias	
copie vers la carte mémoire	78
film plastique de protection	17
films	106
flash	
utilisation pour prendre des photos	90
fond d'écran	21
utiliser une photo comme	101
fond d'écran animé	21
fond d'écran dynamique	21
G	
géolocalisation	
de photos	91
gestion du temps	60
Gmail™	55
Google Latitude™	117
Google Maps™	117
Google Play™	57
Google Talk™	56
GPS	116
guide de configuration	11
H	
heure	30
I	
icônes	126
sur l'appareil photo	96
importer contacts SIM	44
informations personnelles	43
Internet	
navigateur Web	72
réglages	34
interrompre une plage	79
itinéraires routiers	117
L	
langue	32
écriture	29
Latitude	117
lecteur de musique	79, 82
ajout de plages à des listes de lecture	83
créer des listes de lecture	83
lire les morceaux dans un ordre aléatoire	82
listes de lecture	82
Ma musique	81
réduction	80
SensMe™ channels	82
suppression de plages	80
utilisation de l'égaliseur	80
lecture aléatoire de la musique	82
listes de lecture	82
ajout de plage	83
création	83
lecture de vos pistes	83
suppression	83
suppression de plages	83
luminosité	32
M	
Media Go™	115
messagerie instantanée	56
messagerie vocale	40
messages	
réglages	34
méthode de saisie	29
méthode de saisie de texte	26
mise à jour du téléphone	122
MMS	
réglages	34
Mode Avion	32
mode d'économie d'énergie	16
mode Silence	30
Mode Vol – voir mode Avion	32
modification	
photos	101
multimédia	
copie vers la carte mémoire	78
musique	34, 78
achat	84
audition (protection de l')	78
changement de plages	79
consulter les informations concernant un artiste	85
copie vers la carte mémoire	78
copie vers/ depuis un ordinateur	78
créer des listes de lecture	83
interrompre une plage	79
Mes listes de lecture	83
partage	80, 84
podcasts	78
raccourcis	82
rechercher à l'aide de TrackID™	84
réglage du volume	79
suppression	80, 85
télécharger des informations musicales	82
utiliser une oreillette	34
N	
navigateur Web	72
gestion des signets	73
paramètres	76
notification	126
sonnerie	31
témoin	24
volet	24
numéros d'urgence	38

numérotation fixe	42	réglages	
O		appareil photo	91, 95
oreillette		Internet	34
utilisation	34	messagerie	34
P		MMS	34
paramètres		utilisation des données	35
appareil photo	91	réinitialiser	131
appel	41	répertoire	43
caméra	95	réseaux sans fil	116
partage		rognage	
musique	80, 84	photos	101
photos	101	rotation	
Pavé alphanumérique virtuel du téléphone	28	photos	100
Phonepad	26	S	
photos	101	sauvegarde	
affichage	90, 98, 99, 100	contacts	48
affichage sur une carte	102	scanner des codes-barres	63
ajout de la position géographique	91	SensMe™ channels	82
ajouter un géotag	101	service de réponse téléphonique	40
association avec un contact	46	services	11
copie vers/depuis un ordinateur	78	sonnerie	60
diaporama	100	SOS – Voir les numéros d'urgence	38
effectuer un zoom	100	suppression	
modification	101	musique	85
partage	101	photos	101
prendre	90	plages	80
rognage	101	une alarme	60
rotation	100	vidéos	102
sélectionner	100	surround (son)	80
suppression	101	symboles	26
utilisation comme fond d'écran	101	synchronisation	64
utilisation comme image de contact	101	agenda, signets	12, 66
visionneuse de photos	99	contacts	12, 66
voir le même emplacement	91	contacts, agenda, emails Google™	64
power saver	16	contacts, agenda, photos Facebook™	66
activation	16	Contacts, calendrier et emails Microsoft®	65
désactivation	16	Exchange	65
modification des paramètres	17	synchronisation avec Google™	64
prendre des photos	89	Synchronisation Microsoft® Exchange	65
autoportraits	90	SyncML™	12, 66
en tapant	90	T	
présélections		Technologie sans fil Bluetooth™	110
enregistrement de stations	87	technologie TrackID™	
retrait des stations	87	achat d'une plage	84
présentation		Technologie TrackID™	
téléphone	79	partager un morceau de musique	84
PUK	118	supprimer une piste	85
R		télécharger	
radio	86	paramètres Internet	34
à l'aide de Facebook™	88	téléphone	
changement de station	86	batterie	15
écoute avec les haut-parleurs	87	mettre à jour	122
favoris	87	performance	15
ouverture	86	téléphonie – voir appels	38
présentation	86	thèmes	21
recherche de stations	87	touches	14
sélectionner une station	86	TrackID™ (technologie)	84
Radio FM		à l'aide de la radio FM	88
sélectionner une station	86	affichage des titres	84
recevoir des éléments via Bluetooth™	111	consulter les informations concernant un	85
recherche		artiste	85
informations sur une plage	84	ouverture	84
musique à l'aide de TrackID™	84	recherche d'informations sur un morceau	84
recommander de la musique	80	utilisation des résultats	84
recommander des photos ou des vidéos	105	trafic de données	35
recycler votre téléphone	133	transfert	
redimensionner		contacts	44, 45
photos	101	V	
réglage du volume	79	Verr. maj	26

verrous	
activation de l'écran	11
verrouillage de l'écran	11
vibration	31, 60
vidéos	102
affichage	95, 98, 99, 100
copie vers/depuis un ordinateur	78
défilement rapide vers l'avant ou vers	
l'arrière	102
enregistrement	95
envoi	102
lecture	102
partage	102
pause	102
réglage du volume	102
sélectionner	100
suppression	102
volume	
réglages pour les vidéos	102
touche	30
W	
Wi-Fi®	68
widjet de lecteur de musique	83
widgets	20
Amis Timescape™	20
Flux Timescape™	20
Partage Timescape™	20
redimensionner	20
Z	
zoom	90