

**SIEMENS**



**Kaffeevollautomat**

**Fully automatic espresso machine**

**Machine à espresso automatique**

**Macchina automatica per espresso**

**T1955... connect, T1957... connect**

[siemens-home.bsh-group.com/welcome](http://siemens-home.bsh-group.com/welcome)

<b>de</b>	Gebrauchsanleitung .....	6
<b>en</b>	Instruction manual .....	45
<b>fr</b>	Mode d'emploi .....	82
<b>it</b>	Istruzioni per l'uso .....	120

Register  
your  
product  
online



A



B



C



D\*\*



E



F

**1**

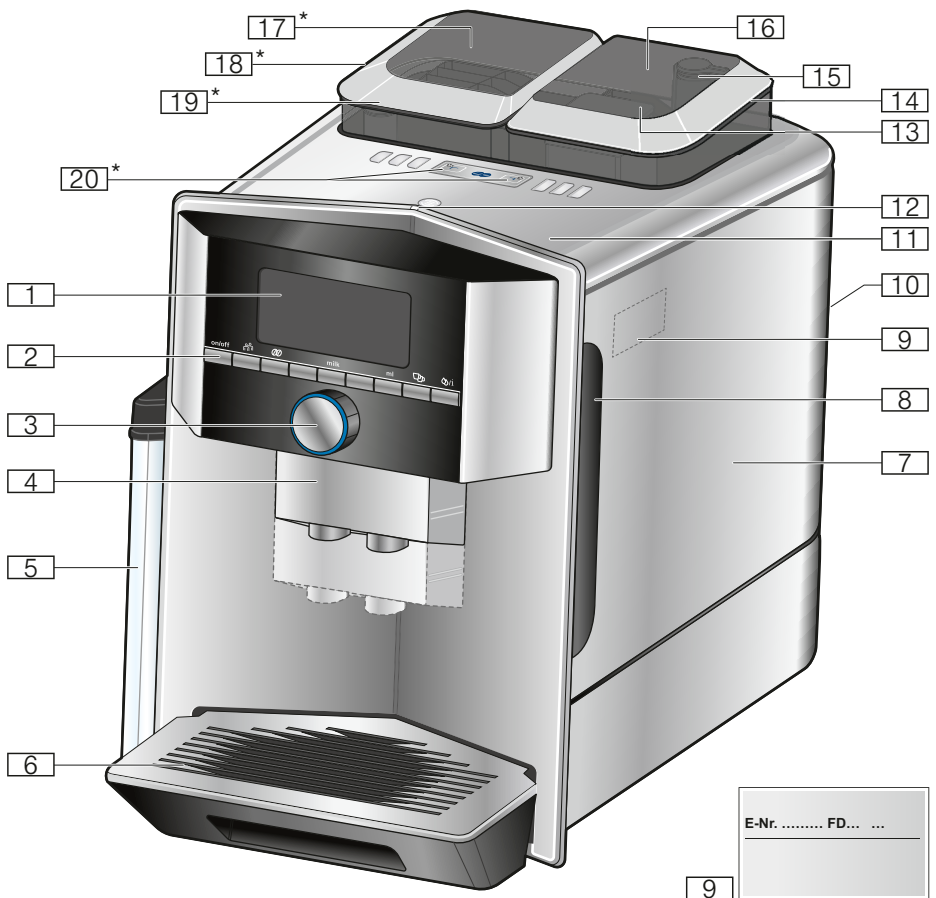

E-Nr. .... FD... ..

9

**2**

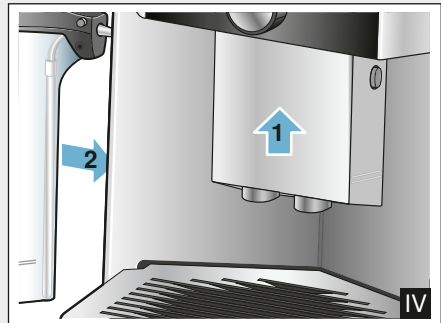
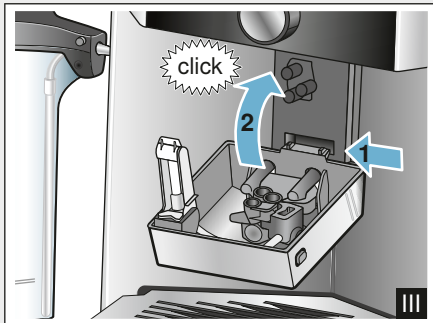
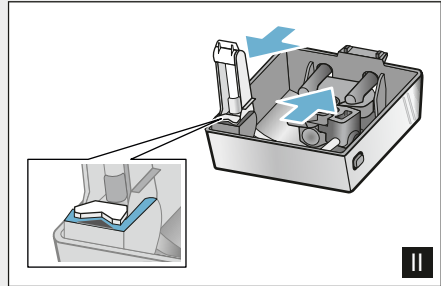
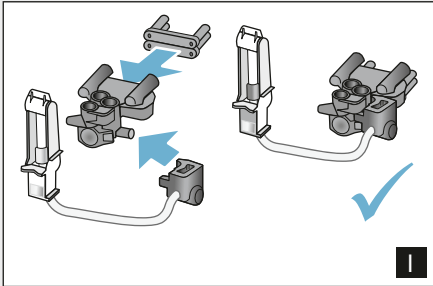
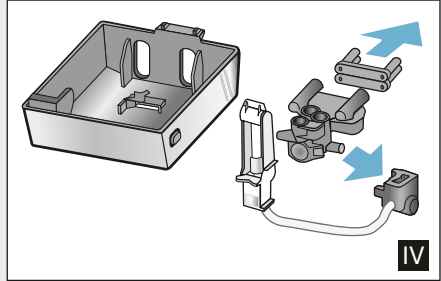
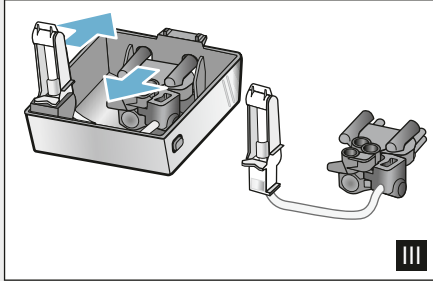
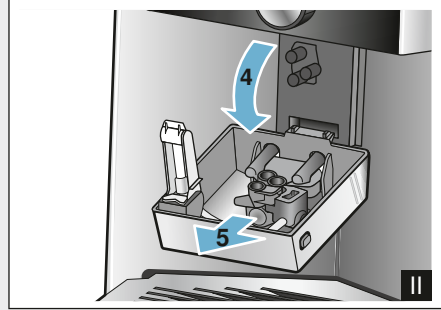
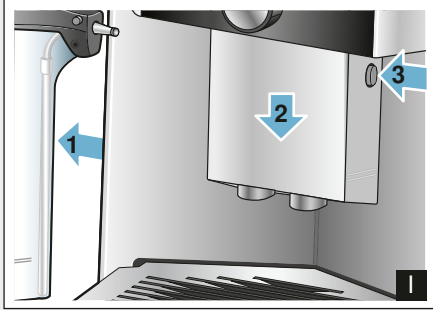

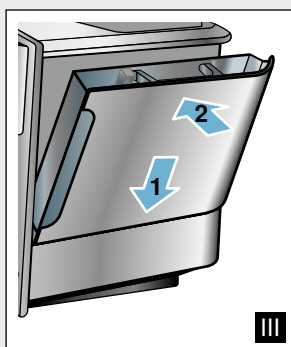
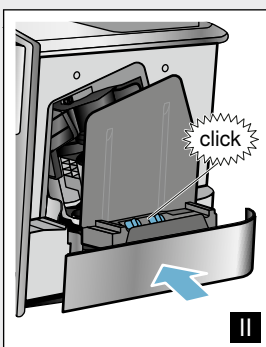
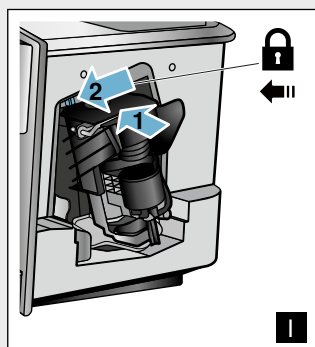
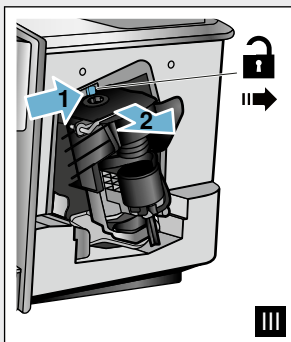
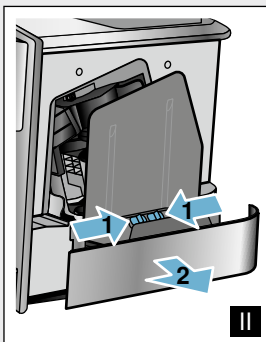
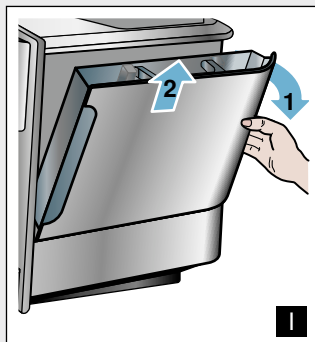

4

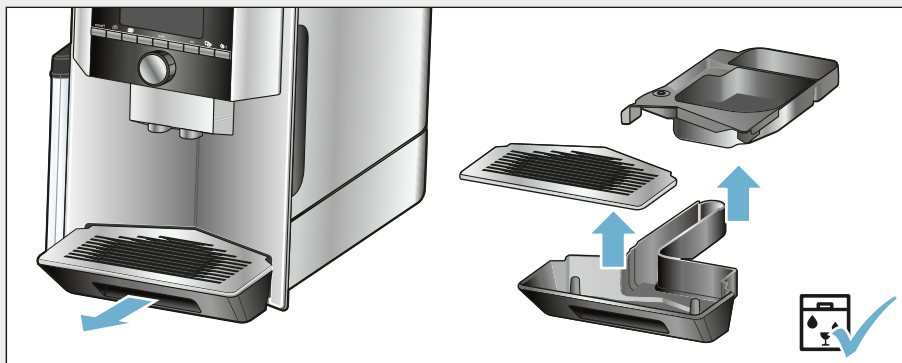

5

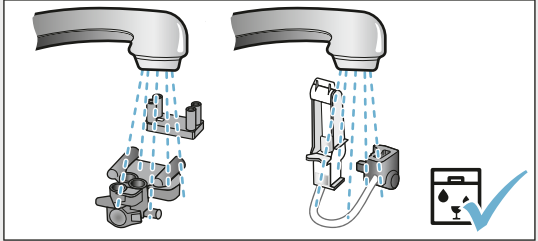
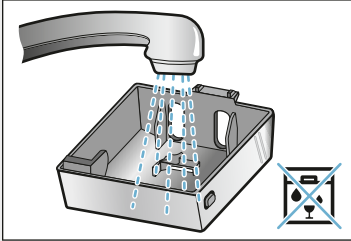

6

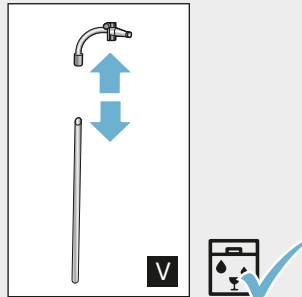
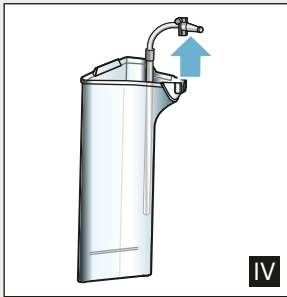
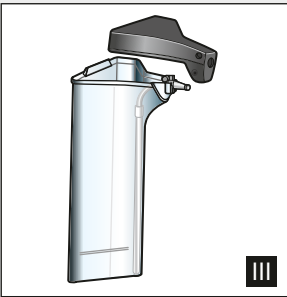
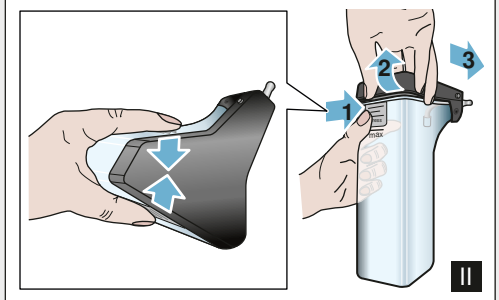
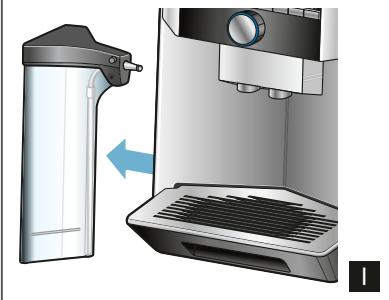

7

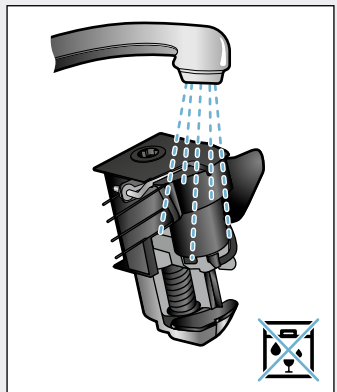
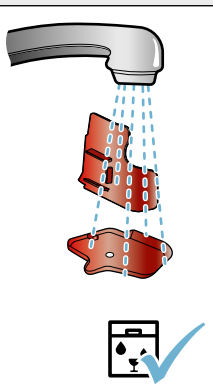
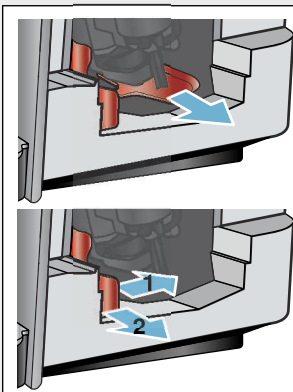

8

# Inhaltsverzeichnis

	<b>Bestimmungsgemäßer Gebrauch</b> . . . . . 7		<b>Menü-Einstellungen</b> . . . . . 25
	<b>Wichtige Sicherheitshinweise</b> . . 7		Einstellungen ändern . . . . . 25
	<b>Umweltschutz</b> . . . . . 9		Programm "Wasserfilter" oder "Frostschutz" starten. . . . . 27
	Energiesparen . . . . . 9		<b>Home Connect</b> . . . . . 29
	Umweltgerecht entsorgen . . . . . 9		Einrichten . . . . . 29
	<b>Gerät kennen lernen</b> . . . . . 10		Wi-Fi ein- und ausschalten . . . . . 31
	Lieferumfang . . . . . 10		Weitere Einstellungen . . . . . 31
	Aufbau und Bestandteile . . . . . 10		Geräte Info . . . . . 32
	Bedienelemente . . . . . 11		Display . . . . . 32
	<b>Zubehör</b> . . . . . 12		Ferndiagnose . . . . . 32
	<b>Vor dem ersten Gebrauch</b> . . . 13		Hinweis zum Datenschutz . . . . . 33
	Gerät aufstellen und anschließen. . . 13		Konformitätserklärung . . . . . 33
	Gerät in Betrieb nehmen . . . . . 13		<b>Tägliche Pflege und Reinigung</b> 34
	<b>Gerät bedienen</b> . . . . . 15		Reinigungsmittel . . . . . 34
	Getränk auswählen . . . . . 15		Gerät reinigen . . . . . 35
	Kaffeegetränk aus frisch gemahlene		Milchsystem reinigen . . . . . 35
	Bohnen zubereiten. . . . . 17		Brüheinheit reinigen . . . . . 36
	Kaffeegetränk aus Kaffeepulver		<b>Service-Programme</b> . . . . . 37
	zubereiten . . . . . 17		Milchsystem spülen . . . . . 38
	Getränke mit Milch zubereiten . . . . 18		Entkalken . . . . . 38
	Heißes Wasser beziehen . . . . . 19		Reinigen . . . . . 39
	Getränkeinstellungen anpassen. . . 20		calc'nClean . . . . . 39
	Mahlgrad einstellen . . . . . 22		<b>Störungen, was tun?</b> . . . . . 40
	Tassenwärmer . . . . . 22		<b>Kundendienst</b> . . . . . 43
	<b>Personalisierung</b> . . . . . 23		Technische Daten . . . . . 43
	Benutzerprofil anlegen . . . . . 23		E-Nummer und FD-Nummer . . . . . 43
	Benutzerprofil bearbeiten oder		Garantiebedingungen . . . . . 43
	löschen . . . . . 23		
	Individuelle Getränke speichern. . . 24		
	<b>Kindersicherung</b> . . . . . 24		
	Kindersicherung aktivieren . . . . . 24		
	Kindersicherung deaktivieren . . . . 24		



## Bestimmungsgemäßer Gebrauch

Das Gerät nach dem Auspacken prüfen. Bei einem Transportschaden nicht anschließen.

Dieses Gerät ist nur für den privaten Haushalt und das häusliche Umfeld bestimmt.

Das Gerät nur in Innenräumen bei Raumtemperatur und bis zu 2000 m über Meereshöhe verwenden.



## Wichtige Sicherheitshinweise

Die Gebrauchsanleitung bitte sorgfältig durchlesen, danach handeln und aufbewahren. Bei Weitergabe des Geräts diese Anleitung beilegen.

Dieses Gerät kann von Kindern ab 8 Jahren und darüber und von Personen mit reduzierten physischen, sensorischen oder mentalen Fähigkeiten oder Mangel an Erfahrung und/oder Wissen benutzt werden, wenn sie beaufsichtigt oder bezüglich des sicheren Gebrauchs des Gerätes unterwiesen wurden und die daraus resultierenden Gefahren verstanden haben. Kinder unter 8 Jahren sind vom Gerät und der Anschlussleitung fernzuhalten und dürfen das Gerät nicht bedienen. Kinder dürfen nicht mit dem Gerät spielen. Reinigung und Benutzer-Wartung dürfen nicht durch Kinder vorgenommen werden, es sei denn, sie sind 8 Jahre oder älter und werden beaufsichtigt.

 **Warnung**  
**Stromschlaggefahr!**

- Das Gerät darf nur über eine vorschriftsmäßig installierte Steckdose mit Erdung an ein Stromnetz mit Wechselstrom angeschlossen werden. Stellen Sie sicher, dass das Schutzleitersystem der elektrischen Hausinstallation vorschriftsmäßig installiert ist.
- Gerät nur gemäß Angaben auf dem Typenschild anschließen und betreiben. Wenn die Netzanschlussleitung dieses Gerätes beschädigt wird, muss sie durch den Kundendienst erneuert werden.
- Nur benutzen, wenn Zuleitung und Gerät keine Beschädigungen aufweisen. Im Fehlerfall sofort den Netzstecker ziehen, oder die Netzspannung ausschalten.
- Reparaturen am Gerät dürfen nur durch unseren Kundendienst ausgeführt werden, um Gefährdungen zu vermeiden.
- Gerät oder Netzkabel niemals in Wasser tauchen.
- Gerätesteckverbindung darf nicht in Kontakt mit Flüssigkeiten kommen.
- Die speziellen Hinweise zur Reinigung in der Anleitung sind zu beachten.

 **Warnung**  
**Verbrühungsgefahr (Home Connect)!**

Bei unbeaufsichtigtem Fernstart könnten sich Dritte Verbrühungen zuziehen, falls sie während der Getränkeausgabe unter den Kaffeeauslauf fassen. Stellen Sie daher sicher, dass bei einem unbeaufsichtigten Fernstart keine Personen, insbesondere keine Kinder, oder Sachen gefährdet werden.

 **Warnung**  
**Gefahr durch Magnetismus!**

Das Gerät enthält Permanentmagnete, die elektronische Implantate wie z.B. Herzschrittmacher oder Insulinpumpen beeinflussen können. Träger von elektronischen Implantaten bitte einen Mindestabstand von 10 cm zum Gerät und, bei Entnahme, zu folgenden Teilen einhalten: Milchbehälter, Milchsystem, Wassertank und Brüheinheit.

 **Warnung**  
**Erstickungsgefahr!**

Kinder nicht mit Verpackungsmaterial spielen lassen. Kleinteile sicher aufbewahren, sie können verschluckt werden.



**⚠️ Warnung****Verbrennungsgefahr!**

- Das Milchsystem wird sehr heiß. Nach Benutzung zuerst abkühlen lassen und erst dann berühren.
- Nach dem Gebrauch können die Oberflächen wie z. B. Tassenwärmer noch einige Zeit heiß sein.
- Frisch zubereitete Getränke sind sehr heiß. Bei Bedarf etwas abkühlen lassen.

**⚠️ Warnung****Verletzungsgefahr!**

- Fehlanwendung des Geräts kann zu Verletzungen führen.
- Nicht in das Mahlwerk greifen.

**Umweltschutz****Energiesparen**

- Wird das Gerät nicht benutzt, das Gerät ausschalten.
- Das Intervall zur automatischen Abschaltung auf den kleinsten Wert einstellen.
- Kaffee- oder Milchschaumbezug nach Möglichkeit nicht unterbrechen. Vorzeitiger Abbruch führt zu erhöhtem Energieverbrauch und zu einer schnelleren Füllung der Tropfschale.
- Das Gerät regelmäßig entkalken, um Kalkablagerungen zu vermeiden. Kalkrückstände führen zu einem höheren Energieverbrauch.

**Umweltgerecht entsorgen**

Entsorgen Sie die Verpackung umweltgerecht.



Dieses Gerät ist entsprechend der europäischen Richtlinie 2012/19/EU über Elektro- und Elektronikaltgeräte (waste electrical and electronic equipment - WEEE) gekennzeichnet.  
Die Richtlinie gibt den Rahmen für eine EU-weit gültige Rücknahme und Verwertung der Altgeräte vor.

Über aktuelle Entsorgungswege bitte beim Fachhändler informieren.



## Gerät kennen lernen

In diesem Kapitel erhalten Sie einen Überblick über den Lieferumfang, den Aufbau und die Bestandteile Ihres Gerätes. Außerdem lernen Sie die verschiedenen Bedienelemente kennen.

**Hinweis:** Je nach Gerätetyp sind Abweichungen in den Farben und Einzelheiten möglich.

Die Gebrauchsanleitung beschreibt zwei Gerätevarianten:

- Gerät mit einem Bohnenbehälter
- Gerät mit zwei Bohnenbehältern

### Zur Verwendung dieser Gebrauchsanleitung:

Die Umschlagseiten der Gebrauchsanleitung können Sie vorne ausklappen. Die Illustrationen sind mit Nummern gekennzeichnet, auf die in der Gebrauchsanleitung verwiesen wird. Beispiel: → Bild **1**

## Lieferumfang

→ Bild **1**

- A Kaffeevollautomat
- B Milchbehälter (Behälter, Deckel, Steigrohr, Anschlussschlauch)
- C Gebrauchsanleitung
- D\*\* Wasserfilter
- E Pulverlöffel
- F Wasserhärtestreifen

Mit \*\* gekennzeichnete Position wird nur für bestimmte Geräte beigelegt.

## Aufbau und Bestandteile







→ Bild **2**

- 1 Display
- 2 Bedienfeld
- 3 Drehwähler/start stopp (Navigation durch Drehen und Drücken)
- 4 Auslaufsystem (Kaffee, Milch, Heißwasser) höhenverstellbar
- 5 Milchbehälter (Behälter, Deckel, Steigrohr, Anschlussschlauch)
- 6 Tropfschale (Kaffeersatzbehälter, Tropfblech)
- 7 Abdeckung Brühraum
- 8 Wassertank
- 9 Typenschild
- 10 Griffmulde Wassertank
- 11 Tassenwärmer
- 12 LED - Anzeige Tassenwärmer
- 13 Pulverfach (Kaffeepulver/Reinigungstablette)
- 14 Bohnenbehälter
- 15 Drehwähler für Mahlgradeinstellung
- 16 Aromadeckel
- 17\* Aromadeckel
- 18\* Bohnenbehälter
- 19\* Drehwähler für Mahlgradeinstellung
- 20\* Wähltasten Bohnenbehälter, beleuchtet

### Je nach Modell:

Mit \* gekennzeichnete Positionen sind nur im Gerät mit zwei Bohnenbehältern vorhanden.

## Bedienelemente

Taste	Bedeutung
<b>on/off</b>	<p>Gerät ein- und ausschalten Das Gerät spült automatisch, wenn es ein- und ausgeschaltet wird. Das Gerät spült nicht, wenn:</p> <ul style="list-style-type: none"> <li>■ es beim Einschalten noch warm ist.</li> <li>■ vor dem Ausschalten kein Kaffee bezogen wurde.</li> </ul> <p>Das Gerät ist betriebsbereit, wenn im Display die Symbole für die Getränkeauswahl und die Taste on/off leuchten.</p>
	<p>Personalisierung Das Gerät verfügt über die Möglichkeit, persönliche Einstellungen für Kaffeegetränke zu speichern und abzurufen. → "Personalisierung" auf Seite 23</p>
	<p>Kaffeestärke Anpassen der Kaffeestärke. → "Getränkeinstellungen anpassen" auf Seite 20</p>
<b>milk</b>	<p>Kurz drücken: Einstellung Milchanteil im Getränk in % Als Getränk oder als Zutat von speziellen Kaffeegetränken. → "Getränkeinstellungen anpassen" auf Seite 20 Mindestens 4 Sekunden gedrückt halten: Kindersicherung → "Kindersicherung" auf Seite 24</p>
<b>ml</b>	<p>Getränkemenge in Millilitern. → "Getränkeinstellungen anpassen" auf Seite 20</p>
	<p>2 Getränke Zubereiten von zwei Getränken gleichzeitig. Tassen nebeneinander unter den Kaffeeauslauf stellen. → "Getränkeinstellungen anpassen" auf Seite 20</p>
	<p>Menü-Einstellungen/Service-Programme Die Taste /i kurz drücken, um Menü-Einstellungen, Home Connect Einstellungen, Tassenwärmer, Service-Programme, Wasserfilter und Frostschutz aufzurufen. Die Taste /i erneut kurz drücken, um zur Getränkeauswahl zurückzukehren. Nach ca. 10 Sekunden ohne Betätigung wechselt das Gerät automatisch zurück zur Getränkeauswahl.</p>
	<p>Navigationstasten Zum Navigieren im Display. Im "Baristamodus" sind die Navigationstasten mit weiteren Funktionen belegt. In dieser Einstellung können z.B. weitere Getränkeanpassungen vorgenommen werden. → "Getränkeinstellungen anpassen" auf Seite 20</p>

## Display

Im Display  werden die gewählten Getränke, Einstellungen und Einstellmöglichkeiten sowie Meldungen zum Betriebszustand angezeigt.

Im Display werden zusätzliche Informationen angezeigt, diese werden – nach kurzer Zeit oder nachdem sie durch Tastendruck bestätigt wurden – ausgeblendet.

Im Display wird auch zu Handlungen aufgefordert. Die einzelnen Handlungsschritte werden im Display angezeigt.

Wurde die erforderliche Handlung durchgeführt, z.B. “Wassertank füllen”, wird die entsprechende Meldung ausgeblendet.

## Drehwähler

Der Drehwähler  hat unterschiedliche Funktionen.

- Drehen: Im Display navigieren und Einstellungen ändern.
- Drücken: Getränkezubereitung oder Service-Programm starten, Menüauswahl bestätigen.
- Drücken während des Getränkebezugs: Bezug vorzeitig stoppen.

## Zubehör

Folgendes Zubehör ist über den Handel und Kundendienst erhältlich:

Zubehör	Bestellnummer	
	Handel	Kundendienst
Reinigungstabletten	TZ80001N	
Entkalkungstabletten	TZ80002N	
Wasserfilter	TZ70003	00575491
Pflegeset	TZ80004	00576330
Adapter für Milchkarton	TZ90008	00577862

Die Kontaktdaten aller Länder für den Kundendienst finden Sie auf den letzten Seiten dieser Anleitung.



## Vor dem ersten Gebrauch

In diesem Kapitel erfahren Sie, wie Sie Ihr Gerät in Betrieb nehmen. Bevor Sie Ihr neues Gerät benutzen können, müssen Sie einige Einstellungen vornehmen.

**Hinweis:** Gerät nur in frostfreien Räumen verwenden. Wurde das Gerät bei Temperaturen unter 0 °C transportiert oder gelagert, müssen Sie vor der Inbetriebnahme mindestens 3 Stunden warten.

## Gerät aufstellen und anschließen

1. Vorhandene Schutzfolien entfernen.
2. Das Gerät auf eine ebene und für das Gewicht ausreichende, wasserfeste Fläche stellen.
3. Das Gerät mit dem Netzstecker an eine vorschriftsmäßig installierte Schutzkontaktsteckdose anstecken.

## Gerät in Betrieb nehmen

### Sprache auswählen

#### Hinweise

- Die Sprachauswahl erscheint automatisch beim ersten Einschalten.
- Die Sprache können Sie jederzeit ändern. → *"Menü-Einstellungen" auf Seite 25*

1. Gerät mit Taste on/off einschalten. Im Display erscheint die voreingestellte Sprache.
2. Mit dem Drehwähler die gewünschte Displaysprache auswählen.
3. Mit der rechten Navigationstaste bestätigen.

Die Einstellung ist gespeichert.

### Wasserhärte auswählen

Die richtige Einstellung der Wasserhärte ist wichtig, damit das Gerät rechtzeitig anzeigt, wenn es entkalkt werden muss. Die voreingestellte Wasserhärte ist Stufe 4.

Die Wasserhärte kann bei der örtlichen Wasserversorgung nachgefragt oder mit dem beiliegenden Teststreifen festgestellt werden.

Ist im Haus eine Wasserenthärtungsanlage installiert, bitte "Enthärtungsanlage" einstellen.

Die Tabelle zeigt die Zuordnung der Stufen zu den unterschiedlichen Wasserhärtegraden:

Stufe	Wasserhärtegrad	
	Deutsch (°dH)	Französisch (°fH)
1	1-7	1-13
2	8-14	14-25
3	15-21	26-38
4	22-30	39-54

Eine nachträgliche Änderung der Wasserhärte ist jederzeit möglich.

→ *"Menü-Einstellungen" auf Seite 25*

1. Beiliegenden Teststreifen kurz in frisches Leitungswasser tauchen, abtropfen lassen und nach einer Minute das Ergebnis ablesen.
2. Mit dem Drehwähler die festgestellte Wasserhärte einstellen.
3. Mit der rechten Navigationstaste bestätigen.

Die Einstellung ist gespeichert.

**de** Vor dem ersten Gebrauch

### **Möchten Sie mit Home Connect verbunden werden**

- Um das Gerät jetzt mit dem WLAN - Netzwerk (Heimnetzwerk) zu verbinden mit der rechten Navigationstaste "ja" bestätigen.
- Um das Gerät später mit dem WLAN - Netzwerk zu verbinden mit der linken Navigationstaste "nein" auswählen.

**Hinweis:** Bei Auswahl "ja" bitte die ausführliche Beschreibung im Kapitel "Home Connect" lesen.

### **Wollen Sie einen Wasserfilter einsetzen**

- Wollen Sie jetzt einen Wasserfilter einsetzen mit der rechten Navigationstaste "ja" bestätigen.
- Um später einen Wasserfilter einzusetzen mit der linken Navigationstaste "nein" auswählen.

**Hinweis:** Bei Auswahl "ja" bitte die ausführliche Beschreibung im Kapitel "Programm "Wasserfilter" oder "Frostschutz" starten" ab Punkt "Wasserfilter einsetzen oder erneuern" lesen.

Die Erinnerung für Bohnenbehälter füllen leuchtet kurz auf.

Entweder mit der rechten Navigationstaste bestätigen oder einige Sekunden warten.

Die Erinnerung für Wassertank füllen leuchtet auf, den Wassertank füllen.

### **Bohnenbehälter füllen**

Mit diesem Gerät können Sie Kaffeegetränke aus Kaffeebohnen oder gemahlenem Kaffee (kein löslicher Kaffee) zubereiten.

1. Deckel [16] des Bohnenbehälters [14] öffnen.
2. Bohnen einfüllen.
3. Deckel wieder schließen.

### **Hinweise**



- Glasierte, karamellisierte oder mit sonstigen zuckerhaltigen Zusätzen behandelte Kaffeebohnen verstopfen die Brüheinheit. Nur reine Espresso- oder Vollautomaten-Bohnenmischungen verwenden.
- Niemals Rohkaffeebohnen verwenden.
- Die Kaffeebohnen werden für jeden Brühvorgang frisch gemahlen.
- Die Kaffeebohnen kühl und verschlossen aufbewahren, so bleibt die Qualität optimal erhalten.
- Kaffeebohnen können Sie mehrere Tage im Bohnenbehälter lagern, ohne dass Aroma verloren geht. Kaffeepulver füllen Sie immer erst kurz vor der Getränkezubereitung auf. → *"Kaffeegetränk aus Kaffeepulver zubereiten" auf Seite 17*

Bei Modellen mit zwei Bohnenbehältern [14], [18]\* können Sie zwei verschiedene Kaffeebohnenarten einfüllen. Den gewünschten Bohnenbehälter mit der Wähltaste [20]\* auswählen. Die LED des aktiven Bohnenbehälters leuchtet.

Das Gerät merkt sich für jedes Getränk den zuletzt gewählten Bohnenbehälter. Diese Voreinstellung kann verändert werden. → *"Menü-Einstellungen" auf Seite 25*

## Wassertank füllen

**Wichtig:** Den Wassertank täglich mit frischem, kaltem Wasser ohne Kohlensäure befüllen. Vor dem Betrieb prüfen, ob der Wassertank ausreichend gefüllt ist.

1. In die Griffmulde  an der Seite des Wassertanks  greifen und den Wassertank leicht zur Seite herauskippen.
2. Den Wassertank am Griff herausheben und ausspülen.
3. Den Wassertank bis zur Markierung "max" mit Wasser füllen.
4. Den Wassertank wieder in die Halterung einsetzen und in die Ausgangsposition zurückkippen.

Das Markenlogo leuchtet im Display. Das Gerät heizt auf und spült, etwas Wasser läuft aus dem Auslaufsystem. Das Gerät ist betriebsbereit, wenn im Display die Symbole für die Getränke und die Taste on/off leuchten.

## Hinweise

- Bei der ersten Benutzung, nach der Durchführung eines Service-Programms oder wenn das Gerät längere Zeit nicht in Betrieb war, hat das erste Getränk noch nicht das volle Aroma und sollte nicht getrunken werden.
- Nach Inbetriebnahme des Geräts wird eine feinporige und standfeste "Crema" erst nach dem Bezug einiger Tassen dauerhaft erreicht.
- Bei längerem Gebrauch ist es normal, dass sich an den Lüftungsschlitzen Wassertropfen bilden.



## Gerät bedienen

In diesem Kapitel erfahren Sie, wie Sie Ihr Gerät für die Getränkezubereitung vorbereiten und wie Sie heiße Getränke zubereiten. Sie erhalten Informationen zur Anpassung von Getränkeeinstellungen und zur Anpassung des Mahlgrads.

## Getränk auswählen

- Mit dem Drehwähler das gewünschte Getränk auswählen.
- Das Display zeigt die Getränkebezeichnung und die aktuell eingestellten Werte (z.B. Kaffeestärke oder Tassengröße).
- Das gewählte Getränk kann mit den voreingestellten Werten zubereitet oder vorher an den individuellen Geschmack angepasst werden.  
→ "Getränkeeinstellungen anpassen" auf Seite 20  
→ "Menü-Einstellungen" auf Seite 25
- Wenn innerhalb von ca. 5 Sekunden keine Bedienung am Gerät erfolgt, verlässt das Gerät den Einstellmodus. Die erfolgten Einstellungen werden automatisch gespeichert.

Folgende Getränke stehen zur Auswahl:

Ristretto



Espresso Doppio



## de Gerät bedienen

	Espresso
	Espresso Macchiato
	Caffe Crema
	Kaffee XL
	Cappuccino
	Latte Macchiato
	Milchkaffee
	Flat White
	Café Cortado

	Americano
	Milchschaum
	Warme Milch
	Heißwasser
	Kannenfunktion (nicht in allen Gerätevarianten verfügbar)
	coffeeWorld

Ist das Gerät mit Home Connect verbunden, können in der App zusätzliche Getränke aus der "Coffeeworld" ausgewählt und angepasst werden. Das zuletzt in der App ausgewählte "Coffeeworld"-Getränk wird im Display angezeigt und kann auch direkt am Gerät angepasst und bezogen werden.

**Hinweis:** Bei einigen Einstellungen wird der Kaffee in zwei oder der Kaffee XL in drei Schritten zubereitet (Aroma-Einstellung). Warten Sie, bis der Vorgang komplett abgeschlossen ist.

**Tipp:** Tassen, vor allem kleine, dickwandige Espressotassen, mit dem Boden auf den Tassenwärmer stellen.  
→ "Tassenwärmer" auf Seite 22



## Kaffeegetränk aus frisch gemahlene Bohnen zubereiten

Sie können zwischen Ristretto, Espresso Doppio, Espresso, Caffè Crema, Kaffee XL und Americano wählen. Wie Sie Kaffeegetränke mit Milch zubereiten, wird in einem eigenen Kapitel beschrieben. → *"Getränke mit Milch zubereiten" auf Seite 18*

Das Gerät ist eingeschaltet. Wassertank und Bohnenbehälter sind gefüllt.

1. Eine Tasse unter das Auslaufsystem stellen.
  2. Mit dem Drehwähler das gewünschte Getränk auswählen.
- Im Display werden die Getränkebezeichnung und die aktuell eingestellten Werte angezeigt.
3. Um die Einstellungen des gewählten Getränks zu verändern.  
→ *"Getränkeinstellungen anpassen" auf Seite 20*  
→ *"Menü-Einstellungen" auf Seite 25*
  4. Um den Getränkebezug zu starten, den Drehwähler drücken.

Der Kaffee wird gebrüht und läuft anschließend in die Tasse.





**Hinweis:** Um den Getränkebezug vorzeitig zu stoppen, den Drehwähler erneut drücken.

**Tipp:** Bei Modellen mit zwei Bohnenbehältern kann bei leerem Bohnentank während des Bezugs auf den vollen Bohnentank umgeschaltet werden. Der Bezug läuft dann weiter.

## Kaffeegetränk aus Kaffeepulver zubereiten

Sie können dieses Gerät auch mit vorgemahlendem Kaffee betreiben. Verwenden Sie keinen löslichen Kaffee. Wie Sie Kaffeegetränke mit Milch zubereiten, wird in einem eigenen Kapitel beschrieben. → *"Getränke mit Milch zubereiten" auf Seite 18*

Das Gerät ist eingeschaltet. Der Wassertank ist gefüllt.

1. Eine Tasse unter das Auslaufsystem stellen.
2. Mit dem Drehwähler das gewünschte Getränk auswählen.
3. Die Taste  drücken.
4. Mit dem Drehwähler "Kaffeepulver" für Pulverkaffee auswählen.
5. Die Taste  drücken.
6. Den Aromadeckel  des Bohnenbehälters  abnehmen und das Pulverfach  öffnen.
7. Das Kaffeepulver einfüllen, nicht festdrücken. Maximal 2 gestrichene Pulverlöffel einfüllen.

### **Achtung!**

Keine Kaffeebohnen oder löslichen Kaffee in das Pulverfach einfüllen.

8. Das Pulverfach und den Aromadeckel schließen.
- Im Display werden die Getränkebezeichnung und die aktuell eingestellten Werte angezeigt.
9. Um die Einstellungen des gewählten Getränks zu verändern.  
→ *"Getränkeinstellungen anpassen" auf Seite 20*  
→ *"Menü-Einstellungen" auf Seite 25*
  10. Um den Getränkebezug zu starten, den Drehwähler drücken.

Der Kaffee wird gebrüht und läuft anschließend in die Tasse.

## Hinweise

- Mögliche Pulverreste im Pulverschacht mit einem weichen Pinsel in den Schacht befördern.
- Um den Getränkebezug vorzeitig zu stoppen, den Drehwähler erneut drücken.
- Für ein weiteres Getränk mit gemahlenem Kaffee den Vorgang wiederholen.
- Bei der Zubereitung mit gemahlenem Kaffee ist die aromaDouble Shot-Funktion nicht verfügbar.

## Getränke mit Milch zubereiten

Dieses Gerät besitzt ein integriertes Milchsystem. Mit dem Milchsystem können Sie Kaffeegetränke mit Milch, oder auch Milchschaum und warme Milch zubereiten.

Sie können zwischen Espresso Macchiato, Cappuccino, Latte Macchiato, Milchkaffee, Cafe Cortado und Flat White wählen.

## Hinweise

- Bei der Zubereitung mit Milch kann es zu pfeifenden Geräuschen kommen. Diese Geräusche sind technisch bedingt und normal.
- Getrocknete Milchreste sind schwer zu entfernen, deshalb unbedingt reinigen. → "Milchsystem reinigen" auf Seite 35

## Warnung

### Verbrennungsgefahr!

Das Milchsystem wird sehr heiß. Nach der Benutzung zuerst abkühlen lassen und erst dann berühren.

## Milchbehälter verwenden

Der Milchbehälter  ist speziell zum Gebrauch in Verbindung mit diesem Gerät entwickelt worden. Er ist ausschließlich für die Benutzung im Haushalt und zur Aufbewahrung von Milch im Kühlschrank gedacht.

**Wichtig:** Der Milchbehälter kann nur angeschlossen werden, wenn das Milchsystem mit Adapter und Schlauch im Auslaufsystem montiert ist. (→ Bild )

1. Um den Deckel abzunehmen, auf die Markierung drücken und den Deckel abnehmen. (→ Bild )
2. Die Milch einfüllen.
3. Den Deckel auf den Milchbehälter drücken, bis er einrastet.
4. Den Milchbehälter links am Gerät anschließen. Der Milchbehälter muss einrasten.

**Tipp:** Wird während eines Bezugs der Milchbehälter leer, kann dieser gefüllt und wieder angeschlossen werden. Der Bezug wird automatisch fortgesetzt.

## Kaffeegetränke mit Milch

Das Gerät ist eingeschaltet. Wassertank und Bohnenbehälter sind gefüllt. Der mit Milch gefüllte Milchbehälter ist angeschlossen.

1. Eine Tasse oder ein Glas unter das Auslaufsystem stellen.
2. Mit dem Drehwähler das gewünschte Getränk auswählen. Im Display werden die Getränkebezeichnung und die aktuell eingestellten Werte angezeigt.
3. Um die Einstellungen des gewählten Getränks zu verändern.  
→ "Getränkeinstellungen anpassen" auf Seite 20  
→ "Menü-Einstellungen" auf Seite 25
4. Um den Getränkebezug zu starten, den Drehwähler drücken.

Zuerst wird Milch in die Tasse oder das Glas ausgegeben. Anschließend wird der Kaffee gebrüht und läuft in die Tasse oder das Glas. Für Cappuccino und Espresso Macchiato kann die Reihenfolge geändert werden.

→ *"Menü-Einstellungen"* auf Seite 25

**Hinweis:** Durch einmal Drücken des Drehwählers kann der Milch- oder Kaffeebezug vorzeitig gestoppt werden; Drehwähler zweimal drücken stoppt den kompletten Getränkebezug.

### Milchschaum oder warme Milch

Das Gerät ist eingeschaltet. Der Wassertank ist gefüllt.

Der mit Milch gefüllte Milchbehälter ist angeschlossen.

1. Eine Tasse oder ein Glas unter das Auslaufsystem stellen.
2. Mit dem Drehwähler "Milchschaum" oder "Warme Milch" auswählen.

Im Display werden die Getränkebezeichnung und die aktuell eingestellten Werte angezeigt.

3. Um die Einstellungen des gewählten Getränks zu verändern.  
→ *"Getränkeeeinstellungen anpassen"* auf Seite 20  
→ *"Menü-Einstellungen"* auf Seite 25
4. Um den Getränkebezug zu starten, den Drehwähler drücken.

Milchschaum oder warme Milch läuft in die Tasse oder das Glas.

**Hinweis:** Um den Getränkebezug vorzeitig zu stoppen, den Drehwähler erneut drücken.

## Heißes Wasser beziehen

**Hinweis:** Vor dem Bezug von heißem Wasser das Milchsystem reinigen und den Milchbehälter entfernen. Wenn das Milchsystem nicht gereinigt ist, kann das ausgegebene Wasser geringe Mengen von Milch enthalten.

→ *"Milchsystem reinigen"* auf Seite 35

### **Warnung**

#### **Verbrennungsgefahr!**

Das Auslaufsystem wird sehr heiß. Das Auslaufsystem nach der Benutzung abkühlen lassen und erst dann berühren.



Das Gerät ist eingeschaltet. Der Wassertank ist gefüllt.

1. Eine Tasse unter das Auslaufsystem stellen.
2. Den Milchbehälter entfernen, falls angeschlossen.
3. Mit dem Drehwähler "Heißwasser" auswählen.
4. Um die Einstellungen des gewählten Getränks zu verändern.  
→ *"Getränkeeeinstellungen anpassen"* auf Seite 20  
→ *"Menü-Einstellungen"* auf Seite 25
5. Um den Getränkebezug zu starten, den Drehwähler drücken.  
Heißes Wasser läuft in die Tasse.

**Hinweis:** Um den Getränkebezug vorzeitig zu stoppen, den Drehwähler erneut drücken.

## Getränkeinstellungen anpassen

Nachdem Sie ein Getränk ausgewählt haben, können Sie je nach Getränk verschiedene Werte anpassen. Verwenden Sie dazu die folgenden Tasten und den Drehwähler:



Taste	Funktion	Auswahl
	Kaffeestärke, Pulverkaffee auswählen	<ul style="list-style-type: none"> <li>■ sehr mild *</li> <li>■ mild</li> <li>■ mild +*</li> <li>■ normal</li> <li>■ normal +*</li> <li>■ stark</li> <li>■ stark +*</li> <li>■ sehr stark</li> <li>■ sehr stark +*</li> <li>■ extra stark</li> </ul> <ul style="list-style-type: none"> <li>■ aromaDouble Shot stark</li> <li>■ aromaDouble Shot stark +</li> <li>■ aromaDouble Shot stark ++*</li> <li>■ Triple Shot stark *</li> <li>■ Triple Shot stark +*</li> <li>■ Kaffeepulver</li> </ul>
<b>milk</b>	Mischungsverhältnis Milch/Kaffee	Einstellung des Milchanteils in % (nur für Kaffeegetränke mit Milch)
<b>ml</b>	Tassengröße	Anpassung der Füllmenge in ml-Schritten. Nicht verfügbar für Ristretto.
	Zwei Tassen auf einmal	Zwei Tassen unter den Auslauf stellen.
Navigations-Taste links	Wassertemperatur*	z. B. für Teegetränke: <ul style="list-style-type: none"> <li>■ &gt; 60 °C (spezielle Teezubereitung)</li> <li>■ &gt; 70 °C (Weißtee)</li> </ul> <ul style="list-style-type: none"> <li>■ &gt; 80 °C (Grüntee)</li> <li>■ &gt; 85 °C (Rooibostee)</li> <li>■ &gt; 90 °C (Schwarztee)</li> <li>■ &gt; 97 °C (Früchtetee)</li> </ul>
Navigations-Taste rechts	aromaIntense*	<ul style="list-style-type: none"> <li>■ normal</li> <li>■ intensiv</li> <li>■ intensiv +</li> </ul>

Mit \* gekennzeichnete Auswahl ist nur bei bestimmten Getränken oder im "Baristamodus" einstellbar.

Das Gerät ist von Werk aus auf "Baristamodus" eingestellt. Dadurch können mit den beiden Navigationstasten weitere Werte eingestellt werden. Der "Baristamodus" kann auch ausgeschaltet werden. → "Menü-Einstellungen" auf Seite 25  
Die Werkseinstellungen sind im Display orange gekennzeichnet. Die aktuell gewählten Einstellungen sind jeweils hinterleuchtet.

### Kaffeestärke anpassen oder Pulverkaffee auswählen

Ein Kaffeegetränk ist ausgewählt.

1. Die Taste  drücken.
2. Mit dem Drehwähler die Kaffeestärke einstellen, oder Pulverkaffee auswählen.
3. Zum Bestätigen die Taste  oder den Drehwähler drücken.

## Aroma Einstellung

Je länger der Kaffee gebrüht wird, desto mehr Bitterstoffe und unerwünschte Aromen werden gelöst. Geschmack und Bekömmlichkeit des Kaffees werden dadurch beeinträchtigt. Für extra starken Kaffee verfügt das Gerät deswegen über spezielle Aroma Einstellungen DoubleShot und TripleShot. Je nach Einstellung wird nach der Hälfte oder einem Drittel der zubereiteten Menge erneut Kaffeepulver gemahlen und gebrüht, so dass jeweils nur die wohlschmeckenden und gut bekömmlichen Aromastoffe gelöst werden.

### Hinweise

- Die Aroma Einstellung DoubleShot kann für alle Kaffeegetränke ausgewählt werden, außer für:
  - Getränke mit kleiner Kaffee-Füllmenge, z. B. Ristretto
  - Kaffeegetränke mit Milch und kleiner Kaffee-Füllmenge.
  - kleine Kaffee Füllmenge z. B. bei Einstellung "Milchkaffee" 200 ml mit 90 % Milchanteil (Kaffeeanteil 10 %)
  - Zubereitung mit Kaffeepulver
  - Doppeltassen Bezug
- Die Aroma Einstellung Triple Shot kann nur für Kaffee XL ausgewählt werden.
  - Der Doppeltassen Bezug ist nicht möglich

## Mischungsverhältnis Milch/Kaffee anpassen

Ein Kaffeegetränk mit Milch ist ausgewählt.

1. Die Taste **milk** drücken.
2. Mit dem Drehwähler den Milchanteil in % einstellen.  
**Beispiel:** Bei einem eingestellten Wert von 30 % werden 30 % Milch und 70 % Kaffee ausgegeben.
3. Zum Bestätigen die Taste **milk** oder den Drehwähler drücken.

## Tassengröße auswählen

Ein Getränk ist ausgewählt.

1. Die Taste **ml** drücken. Die voreingestellte Füllmenge ist je nach Getränkeart unterschiedlich.
2. Mit dem Drehwähler die gewünschte Füllmenge in ml-Schritten anpassen.
3. Zum Bestätigen die Taste **ml** oder den Drehwähler drücken.

### Hinweise

- Beim Ristretto ist die Füllmenge nicht veränderbar.
- Die ausgegebene Füllmenge kann je nach Milchqualität schwanken.



## Zwei Tassen auf einmal zubereiten

Ein Kaffeegetränk oder ein Kaffeegetränk mit Milch ist ausgewählt.

1. Die Taste  drücken.
2. Zwei vorgewärmte Tassen links und rechts unter das Auslaufsystem stellen.
3. Um den Getränkebezug zu starten, den Drehwähler drücken.

Das ausgewählte Getränk wird gebrüht und läuft anschließend in die beiden Tassen.

### Hinweise

- Das Getränk wird in zwei Schritten (zwei Mahlvorgänge) zubereitet. Bitte warten, bis der Vorgang komplett abgeschlossen ist.
- Bei der Auswahl  sind die Aroma Einstellungen nicht möglich.
- Die Einstellung  ist für Kaffee XL nicht möglich.

## de Gerät bedienen

### Getränketemperatur anpassen

Nur im "Baristamodus" verfügbar.

→ "Menü-Einstellungen" auf Seite 25

Ein beliebiges Getränk ist ausgewählt.

1. Mit der linken Navigations-Taste die Temperatureinstellung aufrufen.
2. Mit dem Drehwähler die gewünschte Temperatur einstellen.
3. Zum Bestätigen die linke Navigations-Taste oder den Drehwähler drücken.

### aromalntense einstellen

Nur im "Baristamodus" verfügbar.

→ "Menü-Einstellungen" auf Seite 25

Die Geschmacksintensität für ein Kaffeegetränk kann durch die Einstellung von aromalntense individuell angepasst werden. Die Auswahl hat bei Bezug mit Milch keinen Einfluss auf die warme Milch oder den Milchschaum.

Ein Kaffeegetränk ist ausgewählt.

1. Mit der rechten Navigations-Taste das Menü aufrufen.
2. Mit dem Drehwähler die gewünschte Einstellung vornehmen.
3. Zum Bestätigen die rechte Navigations-Taste oder den Drehwähler drücken.

### Mahlgrad einstellen

Dieses Gerät besitzt ein einstellbares Mahlwerk. Damit kann der Mahlgrad des Kaffees individuell verändert werden.

#### **Warnung**

#### **Verletzungsgefahr!**

Nicht in das Mahlwerk greifen.

#### **Achtung!**

Gerät kann beschädigt werden!  
Mahlgrad nur bei laufendem Mahlwerk verstellen!

Bei laufendem Mahlwerk den Mahlgrad mit dem Drehwähler [15], [19]\* einstellen.

- Feiner Mahlgrad: Gegen den Uhrzeigersinn drehen. (Bild a)
- Gröberer Mahlgrad: Im Uhrzeigersinn drehen. (Bild b)

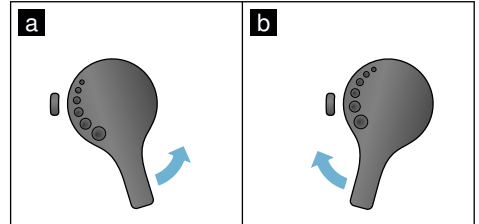

### Hinweise

- Die neue Einstellung macht sich erst ab der zweiten Tasse Kaffee bemerkbar.
- Bei dunkel gerösteten Bohnen einen feineren, bei helleren Bohnen einen gröbereren Mahlgrad einstellen.

### Tassenwärmer

#### **Achtung!**

Der Tassenwärmer wird sehr heiß!

Der Kaffeevollautomat verfügt über einen Tassenwärmer [11]. Ist der Tassenwärmer eingeschaltet, leuchtet die LED Anzeige [12] Tassenwärmer.

**Tipp:** Für eine optimale Erwärmung die Tassen mit dem Tassenboden auf den Tassenwärmer stellen.

**Hinweis:** Diese Funktion kann im Menü (☺/i drücken und Drehwähler nach links drehen) oder den "Menü-Einstellungen" aktiviert und deaktiviert werden.

→ "Menü-Einstellungen" auf Seite 25

## Personalisierung



Im Menü Personalisierung können Benutzerprofile angelegt werden. In den Benutzerprofilen können individuelle Getränke unter eigenen Namen abgespeichert werden.

### Benutzerprofil anlegen

1. Die Taste  drücken, das Menü erscheint.
  2. Mit dem Drehwähler ein neues Profil auswählen.
  3. Die rechte Navigationstaste drücken, um die Auswahl zu bestätigen. Der Benutzername kann eingegeben werden.
  4. Mit dem Drehwähler den gewünschten Buchstaben auswählen. Den Drehwähler drücken, um den Buchstaben zu speichern. Der Buchstabe wird gespeichert.
- Ist der Benutzername vollständig eingegeben:
5. Die rechte Navigationstaste drücken, um den Benutzernamen zu speichern.
  6. Mit dem Drehwähler ein Hintergrundbild auswählen.
  7. Die rechte Navigationstaste drücken, um die Auswahl zu speichern.
  8. Mit dem Drehwähler eine Silhouette auswählen.
  9. Die rechte Navigationstaste drücken, um die Auswahl zu speichern.
  10. Mit dem Drehwähler "Standardmodus" oder "Baristamodus" auswählen.
  11. Die rechte Navigationstaste drücken, um die Auswahl zu speichern. Es erscheint die Abfrage für die Auswahl.
  12. Die rechte Navigationstaste nochmals drücken, um das Profil zu bestätigen. Es erscheint das Bild des Benutzerprofils.

13. Die Taste  drücken, um das Menü zu verlassen oder für den angelegten Benutzer direkt im Anschluss ein individuelles Getränk abzuspeichern.

Individuelle Getränke speichern:

1. Den Drehwähler drücken. Es erscheint "Getränke Bearbeiten".
  2. Die rechte Navigationstaste drücken, um das Getränk anzulegen.
  3. Mit dem Drehwähler das gewünschte Getränk auswählen. Das gewählte Getränk kann auf die persönlichen Vorlieben eingestellt werden. → *"Getränkeeinstellungen anpassen" auf Seite 20*
  4. Den Drehwähler drücken. Es erscheint eine Abfrage, um die Auswahl zu bestätigen.
  5. Die rechte Navigationstaste drücken, um die Auswahl zu bestätigen.
  6. Die Taste  drücken. Die Einstellungen sind abgeschlossen.
  7. Die Taste  drücken um das Menü zu verlassen.
- Das Gerät ist wieder betriebsbereit.

**Hinweis:** Es können bis zu 10 Profile mit jeweils 10 Getränken gespeichert werden.

### Benutzerprofil bearbeiten oder löschen

1. Die Taste  drücken, das Menü erscheint.
2. Mit dem Drehwähler das gewünschte Profil auswählen.
3. Die linke Navigationstaste drücken, um das Profil zu löschen. - oder - Die rechte Navigationstaste drücken, um die Einstellungen im Profil zu bearbeiten.

## de Kindersicherung



Die Einstellungen im Profil können wie beschrieben geändert werden.

→ *"Benutzerprofil anlegen"*  
auf Seite 23

4. Die Taste  drücken.  
Das Gerät ist wieder betriebsbereit.

## Individuelle Getränke speichern

Ein aktuell bezogenes Getränk kann, mit den individuellen Einstellungen, direkt in einem neuen oder vorhandenem Profil gespeichert werden.

1. Die Taste  mindestens 5 Sekunden gedrückt halten. Ist noch kein Profil gespeichert erscheint direkt ein neues Profil.
2. Sind bereits Profile gespeichert und soll das individuelle Getränk in einem neuen Profil gespeichert werden, mit dem Drehwähler ein neues Profil auswählen.  
- oder -  
Soll das individuelle Getränk in einem bestehenden Profil gespeichert werden, mit dem Drehwähler das gewünschte Profil auswählen.
3. Die rechte Navigationstaste zum Speichern drücken. Wird ein neues Profil angelegt, Name eingeben sowie Hintergrundbild, Silhouette und Bedienmodus auswählen. Die Eingaben speichern. Info: Ist bereits ein Profil vorhanden, dieses auswählen und das Getränk speichern.
4. Die Taste  drücken.  
Die Einstellungen sind abgeschlossen.  
Das Gerät ist wieder betriebsbereit.
5. Die Taste  drücken, um das Menü zu verlassen.

**Hinweis:** Um das Menü automatisch zu verlassen, unter "Benutzerprofile" - "Profile automatisch verlassen" einstellen. → *"Menü-Einstellungen"*  
auf Seite 25



## Kindersicherung

Um Kinder vor Verbrühungen und Verbrennungen zu schützen, kann das Gerät gesperrt werden.

### Kindersicherung aktivieren

Die Taste **milk** mindestens 4 Sekunden gedrückt halten.

Im Display erscheint "Kindersicherung aktiviert".

Nun ist keine Bedienung mehr möglich.

### Kindersicherung deaktivieren

Die Taste **milk** mindestens 4 Sekunden gedrückt halten.

Im Display erscheint "Kindersicherung deaktiviert".

Das Gerät kann wie gewohnt bedient werden.





## Menü-Einstellungen

Das Menü dient dazu, Einstellungen individuell zu ändern, Informationen abzurufen oder ein Programm zu starten.

### Einstellungen ändern

1. Die Taste /i drücken, den Drehwähler nach links drehen und "Einstellungen" auswählen. Drehwähler drücken.  
Im Display erscheinen die verschiedenen Einstellmöglichkeiten.
2. Mit dem Drehwähler die gewünschte Einstellung auswählen.  
Die aktuelle Einstellung ist im Display farbig gekennzeichnet.
3. Die Navigationstaste unter "Auswählen" drücken.
4. Mit dem Drehwähler die Einstellung ändern.

5. Die Navigationstaste unter "Bestätigen" drücken.  
Die Einstellung ist gespeichert.
6. Die Taste /i drücken, um das "Menü" zu verlassen.

Im Display erscheint die Getränkeauswahl.

### Hinweise

- Durch Drücken der Navigationstaste unter "Zurück" kann in die vorherige Ebene gewechselt werden.
- Durch Drücken der Navigationstaste unter "Abbrechen" kann der Einstellvorgang abgebrochen werden.
- Durch Drücken der Taste /i kann das Menü jederzeit verlassen werden.
- Wenn ca. 2 Minuten keine Eingabe erfolgt ist, schließt das Menü automatisch, die Einstellungen werden nicht gespeichert.

### Folgende Einstellungen stehen zur Verfügung:

Einstellungen	Mögliche Einstellungen	Erklärung
Sprache	Verschiedene Sprachen	Einstellung der Sprache, in der die Displaytexte angezeigt werden.
Wasserhärte	<ul style="list-style-type: none"> <li>■ 1 (weich)</li> <li>■ 2 (mittel)</li> <li>■ 3 (hard)</li> <li>■ 4 (sehr hart)</li> <li>■ Enthärtungsanlage</li> </ul>	Einstellung auf die örtliche Wasserhärte. Die voreingestellte Wasserhärte ist Stufe 4 (sehr hart). Die Wasserhärte kann z.B. bei der örtlichen Wasserversorgung nachgefragt werden. Die richtige Einstellung der Wasserhärte ist wichtig, damit das Gerät rechtzeitig anzeigt, wenn es entkalkt werden muss. Ist im Haus eine Wasserenthärtungsanlage installiert, bitte "Enthärtungsanlage" einstellen.
Home Connect*	Einstellungen für Verbindung mit WLANNetzwerk (Heimnetzwerk) und mobilen Endgeräten (siehe Kapitel „Home Connect“).	
Ausschalten nach	5 Minuten bis zu 3 Stunden	Einstellung der Zeitspanne, nach der das Gerät nach der letzten Getränkezubereitung automatisch ausschaltet. Die voreingestellte Zeit ist 30 Minuten.
Helligkeit Display	Stufe 1 bis zu Stufe 10 Standardeinstellung 7	Einstellung der Helligkeit des Displays

## de Menü-Einstellungen

Bedienmodus	<ul style="list-style-type: none"> <li>■ Standardmodus</li> <li>■ Baristamodus</li> </ul>	<p>Bei Einstellung "Baristamodus" kann im Display direkt</p> <ul style="list-style-type: none"> <li>■ durch Drücken der linken Navigationstaste die Temperatur eingestellt werden.</li> <li>■ durch Drücken der rechten Navigationstaste kann aromalIntense (Brühgeschwindigkeit) in 3 Stufen eingestellt werden.</li> </ul>
Getränke-Info	Anzeige, welche Menge an Getränken seit der Inbetriebnahme zubereitet wurden. Der Zähler läuft technisch bedingt nicht "auf die Tasse genau".	
Werkseinstellung	Gerät auf Werkseinstellungen zurücksetzen	Zurücksetzen aller eigenen Einstellungen auf den Auslieferungszustand.
Demo-Modus	<ul style="list-style-type: none"> <li>■ an</li> <li>■ aus</li> </ul>	Nur für Präsentationszwecke. Die Einstellung "aus" muss für den Normalbetrieb aktiviert sein. Die Einstellung ist nur in den ersten 3 Minuten nach dem Einschalten des Gerätes möglich.
Getränkeeeinstellungen		
Cappuccino Reihenfolge	<ul style="list-style-type: none"> <li>■ zuerst Milch</li> <li>■ zuerst Kaffee</li> </ul>	Einstellung, ob zuerst Milch oder Kaffee gebrüht und bezogen wird.
Espresso Macchiato Reihenfolge	<ul style="list-style-type: none"> <li>■ zuerst Milch</li> <li>■ zuerst Kaffee</li> </ul>	Einstellung, ob zuerst Milch oder Kaffee gebrüht und bezogen wird.
Latte Macchiato Pause	<ul style="list-style-type: none"> <li>■ min</li> <li>■ 5s</li> <li>■ 10s</li> </ul>	Einstellung der Pause zwischen Milch- und Kaffeebezug.
Espresso- / Kaffee-temperatur	<ul style="list-style-type: none"> <li>■ normal</li> <li>■ hoch</li> <li>■ max</li> </ul>	Einstellung der Temperatur für Kaffeegetränke. Die Einstellung ist für alle Zubereitungsarten wirksam. Gilt nur für "Standardmodus" - im "Baristamodus" direkt einstellbar über Getränkeauswahl. → <i>"Getränkeeeinstellungen anpassen" auf Seite 20</i>
Benutzerprofile	<ul style="list-style-type: none"> <li>■ Profile automatisch verlassen</li> <li>■ Alle Profile löschen</li> </ul>	Einstellung, ob die Benutzerprofile automatisch verlassen werden sollen oder Löschen aller Benutzerprofile.
Tassenwärmer*	<ul style="list-style-type: none"> <li>■ an</li> <li>■ aus</li> </ul>	Ist der Tassenwärmer eingeschaltet, leuchtet die LED Tassenwärmer.

Bohnen-tank	Einstellung, welcher Bohnenbehälter automatisch aktiv ist. Mit den Wähltasten "Bohnenbehälter" kann vor jedem Bezug der Bohnenbehälter direkt gewählt werden.	
■	Zuletzt gewählter Bohnen-behälter	Das Gerät merkt sich den zuletzt gewählten Boh-nenbehälter.
■	Standardbehälter rechts	Nach jedem Getränkebezug springt das Gerät automatisch auf den rechten Bohnenbehälter zurück.
■	Standardbehälter links	Nach jedem Getränkebezug springt das Gerät automatisch auf den linken Bohnenbehälter zurück.
■	Behälter mit Getränk spei- chern	Das Gerät merkt sich den zuletzt gewählten Boh-nenbehälter und das zuletzt eingestellte Getränk.

Mit \* gekennzeichnete Einstellungen können auch direkt im Menü ausgewählt werden.

## Programm "Wasserfilter" oder "Frostschutz" starten

1. Die Taste /i kurz drücken.
2. Mit dem Drehwähler kann das Programm "Wasserfilter" oder "Frostschutz" ausgewählt werden. Die aktuelle Einstellung ist im Display gekennzeichnet.

**Hinweis:** Mit dem Drehwähler kann auch ein Serviceprogramm gewählt werden. → "Service-Programme" auf Seite 37

### Wasserfilter

Ein Wasserfilter vermindert Kalkablagerungen und reduziert Verunreinigungen im Wasser. Das Gerät muss zudem nicht so oft entkalkt werden. Wasserfilter sind über den Handel oder den Kundendienst erhältlich. → "Zubehör" auf Seite 12

Ist ein Wasserfilter eingesetzt, zeigt das Gerät an wann dieser gewechselt werden muss. Im Display erscheint die entsprechende Aufforderung.

### Wasserfilter einsetzen oder erneuern

Bevor ein neuer Wasserfilter verwendet werden kann, muss dieser gespült werden.

1. In den Menü-Einstellungen "Wasserfilter" auswählen.
2. Mit der Navigationstaste "einsetzen" oder "erneuern" auswählen.
3. Den Wasserfilter mit Hilfe des Pulverlöffels fest in den leeren Wassertank eindrücken.

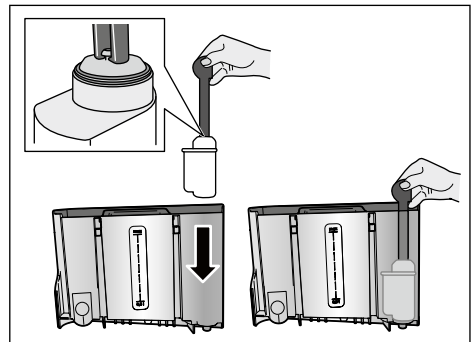

4. Den Wassertank bis zur Markierung "max" mit Wasser füllen.

## de Menü-Einstellungen

5. Einen Behälter mit min. 1,0 l Fassungsvermögen unter den Auslauf stellen und bestätigen. Wasser fließt durch den Filter. Der Filter wird gespült.
6. Anschließend den Behälter entleeren.  
Das Gerät ist wieder betriebsbereit.

### Hinweise

- Durch das Spülen des Filters ist automatisch das Intervall für die Anzeige des Filterwechsels aktiviert worden. Nach diesem Intervall oder spätestens nach 2 Monaten ist die Wirkung des Filters erschöpft. Er ist aus hygienischen Gründen, und damit das Gerät nicht verkalkt (Gerät kann Schaden nehmen), auszutauschen.
- Wurde das Gerät längere Zeit nicht benutzt (z. B. Urlaub), sollte der eingesetzte Filter vor dem ersten Gebrauch des Gerätes gespült werden. Dazu eine Tasse Heißwasser beziehen.

### Wasserfilter entfernen

Wird kein neuer Wasserfilter eingesetzt, ist die Funktion "Wasserfilter" zu deaktivieren.

1. In den Menü-Einstellungen "Wasserfilter" auswählen.
2. Die Einstellung "entfernen" auswählen und bestätigen.
3. Den Wasserfilter aus dem Wassertank herausnehmen.
4. Den Wassertank wieder einsetzen.  
Das Gerät ist wieder betriebsbereit.

### Frostschutz

Ein Serviceprogramm um Schäden durch Frosteinwirkung bei Transport und Lagerung zu vermeiden. Das Gerät wird dabei vollständig entleert. Das Gerät muss betriebsbereit sein.

1. Den Drehwähler drücken, um das Programm zu starten.
2. Den Wassertank leeren und wieder einsetzen.
3. Das Gerät dampft aus.
4. Die Tropfschale entleeren und das Gerät gründlich reinigen.

Das Gerät kann jetzt transportiert oder gelagert werden.



## Home Connect

Dieser Kaffeevollautomat ist Wi-Fi-fähig und über ein mobiles Endgerät (z.B. Tablet PC, Smartphone) fernsteuerbar.

Die Home Connect App bietet zusätzliche Funktionen, die das vernetzte Gerät optimal ergänzen. Wird das Gerät nicht mit dem WLAN Netzwerk (Heimnetzwerk) verbunden, funktioniert das Gerät wie ein Kaffeevollautomat ohne Netzwerkanbindung und ist wie gewohnt über das Display bedienbar.

**Wichtiger Hinweis:**

Der Router des Heimnetzwerks muss im 2,4 GHz (Band: 100 mW max.) Frequenzbereich betrieben werden. Bitte überprüfen und ggf. einstellen.

Die Verfügbarkeit der Home Connect Funktion ist abhängig von der Verfügbarkeit der Home Connect-Dienste in Ihrem Land. Die Home Connect-Dienste sind nicht in jedem Land verfügbar. Weitere Informationen hierzu finden Sie unter [www.home-connect.com](http://www.home-connect.com).

**Hinweis:** Bitte die Sicherheitshinweise am Anfang dieser Gebrauchsanweisung beachten und sicher stellen, dass diese auch dann eingehalten werden, wenn Sie das Gerät über die Home Connect App bedienen und dabei nicht zu Hause sind. Bitte auch die Hinweise in der Home Connect App beachten. Die Bedienung am Gerät hat jederzeit Vorrang, in dieser Zeit ist die Bedienung über die Home Connect App nicht möglich.

## Einrichten

Um Einstellungen über Home Connect durchführen zu können, muss die Home Connect App auf einem mobilen Endgerät (z.B. Tablet PC, Smartphone) installiert sein.

Beachten Sie dazu die mitgelieferte Home Connect Installationsanleitung, die auch unter <http://www.siemens-home.com> in weiteren Sprachen zum Download verfügbar ist.

Den durch die App vorgegebenen Schritten folgen, um die Einstellungen vorzunehmen. Die Anmeldung des Geräts im WLAN Netzwerk kann bei der Erstinbetriebnahme des Kaffeevollautomaten direkt oder über das Menü erfolgen (Taste /i drücken um das "Menü" zu öffnen):

1. Den Drehwähler nach links drehen und "Home Connect Einstellung" auswählen.
2. Den Drehwähler drücken.
3. Im Display erscheint das HomeConnect Menü, "Wi Fi einschalten" ist farblich gekennzeichnet.
4. Die rechte Navigationstaste unter "Auswählen" drücken um die Funkverbindung zu starten.
5. Mit dem Drehwähler "Netzwerk verbinden" auswählen.
6. Die rechte Navigationstaste unter "Auswählen" drücken.
7. Es erscheint die Auswahl "Automatisch verbinden" und "Manuell verbinden".

**Hinweis:** Verfügt der Router über eine WPS-Funktion bitte "Automatisch verbinden" auswählen, ansonsten "Manuel verbinden" wählen.

## Automatische Anmeldung im Heimnetzwerk

1. Mit dem Drehwähler "Automatisch verbinden" im Display auswählen.
2. Die rechte Navigationstaste unter „Bestätigen“ drücken.
3. Im Display erscheint "Automatische Netzwerkverbindung".
4. Innerhalb von wenigen Minuten die WPS Taste am Heimnetzwerk-Router drücken und warten bis im Display des Kaffeevollautomaten „Netzwerkverbindung erfolgreich“ erscheint.
5. Die App auf dem mobilen Endgerät öffnen.
6. Mit dem Drehwähler „Mit App verbinden“ auswählen.
7. Die rechte Navigationstaste unter „Auswählen“ drücken. Der Kaffeevollautomat verbindet sich mit der App. Die Anweisungen auf der App befolgen.
8. Warten, bis im Display „Mit App erfolgreich verbunden“ kurz aufleuchtet.
9. Mit dem Drehwähler „Fernstart einschalten“ auswählen.
10. Die rechte Navigationstaste unter „Auswählen“ drücken. Es erscheint eine Warnmeldung.
11. Die rechte Navigationstaste unter „Weiter“ drücken und die Warnmeldung lesen.
12. Die rechte Navigationstaste unter „Bestätigen“ drücken.
13. Taste /i zum Verlassen des Menüs drücken. Mit dem mobilen Endgerät kann der Kaffeevollautomat nun in vollem Funktionsumfang über die App genutzt werden.

**Hinweis:** Bei Auswahl "Fernstart ausschalten" werden ausschließlich die Betriebszustände des Kaffeevollautomaten in der Home Connect App angezeigt. Es können Einstellungen vorgenommen, aber kein Getränkebezug gestartet werden.

## Manuelle Anmeldung im Heimnetzwerk



1. Mit dem Drehwähler „Manuell verbinden“ im Display auswählen.
2. Die rechte Navigationstaste unter „Bestätigen“ drücken. Der Kaffeevollautomat richtet ein eigenes WLAN Netzwerk ein, auf das mit Tablet oder Smartphone zugegriffen werden kann. Im Display steht die SSID (der Name) und der Key (das Passwort) dieses Netzwerks.
3. Das mobile Endgerät am Kaffeevollautomaten- Netzwerk mit der SSID „HomeConnect“ und dem Key „HomeConnect“ anmelden.
4. Die App auf dem mobilen Endgerät starten und den Anweisungen für die Netzwerkanmeldung in der App und in den mitgelieferten Unterlagen von Home Connect folgen. Der Anmeldevorgang ist abgeschlossen, wenn „Netzwerkverbindung erfolgreich“ im Display des Kaffeevollautomaten kurz aufleuchtet.
5. Mit dem Drehwähler „Mit App verbinden“ im Display auswählen.
6. Die rechte Navigationstaste unter „Auswählen“ drücken. Der Kaffeevollautomat verbindet sich mit der App.
7. Warten, bis im Display „Mit App erfolgreich verbunden“ kurz aufleuchtet.
8. Mit dem Drehwähler „Fernstart einschalten“ auswählen.
9. Die rechte Navigationstaste unter „Auswählen“ drücken. Es erscheint eine Warnmeldung.
10. Die rechte Navigationstaste unter „Weiter“ drücken und die Warnmeldung lesen.
11. Die rechte Navigationstaste unter „Bestätigen“ drücken.
12. Taste /i zum Verlassen des Menüs drücken. Mit dem mobilen Endgerät kann der Kaffeevollautomat nun in vollem Funktionsumfang über die App genutzt werden.

**Hinweis:** Bei Auswahl „Fernstart ausschalten“ werden ausschließlich die Betriebszustände des Kaffeevollautomaten in der Home Connect App angezeigt. Es können Einstellungen vorgenommen, aber kein Getränkebezug gestartet werden.

## Wi-Fi ein- und ausschalten

Wi-Fi kann nach Bedarf „ein“ oder „aus“ (z.B. bei Urlaub) geschaltet werden.

**Hinweis:** Nach Ausschalten bleiben die Netzwerkinformationen erhalten. Nach Einschalten einige Sekunden warten, bis sich der Kaffeevollautomat wieder mit dem WLAN-Netzwerk verbunden hat. Im vernetzten Bereitschaftsbetrieb benötigt das Gerät max. 3 W.

1. Taste /i drücken, um das „Menü“ zu öffnen.
2. Den Drehwähler nach links drehen und "Home Connect Einstellung" auswählen.
3. Den Drehwähler drücken.
4. Mit dem Drehwähler „Wi Fi einschalten“ bzw. „Wi Fi ausschalten“ auswählen.
5. Die rechte Navigationstaste unter „Auswählen“ drücken um das Funkmodul „ein“ bzw. „aus“ zu schalten.
6. Taste /i zum Verlassen des Menüs drücken.



## Weitere Einstellungen

Home Connect kann jederzeit den individuellen Bedürfnissen angepasst werden. Hinweis: Der Kaffeevollautomat muss mit dem WLAN-Netzwerk verbunden sein.

## Verbindung trennen

Der Kaffeevollautomat kann jederzeit vom WLAN-Netzwerk getrennt werden.



**Hinweis:** Wenn der Kaffeevollautomat vom WLAN-Netzwerk getrennt ist, ist keine Bedienung per Home Connect möglich.

1. Taste /i drücken, den Drehwähler nach links drehen und "Home Connect Einstellung" auswählen.
2. Den Drehwähler drücken.
3. Die rechte Navigationstaste unter „Auswählen“ drücken.
4. Mit dem Drehwähler „Vom Netzwerk trennen“ auswählen.
5. Die rechte Navigationstaste unter „Auswählen“ drücken. Die Verbindung zu Netzwerk und App ist getrennt.
6. Taste /i zum Verlassen des Menüs drücken.

**Hinweis:** Informationen zum WLAN-Netzwerk werden gelöscht.

## Mit App verbinden

Die Home Connect App kann auf beliebig vielen mobilen Endgeräten installiert und diese mit dem Kaffeevollautomaten verbunden werden. Der Kaffeevollautomat muss bereits mit dem WLAN-Netzwerk verbunden sein.

1. Die App auf dem mobilen Endgerät öffnen.
2. Taste /i drücken, den Drehwähler nach links drehen und "Home Connect Einstellung" auswählen.
3. Den Drehwähler drücken.
4. Die rechte Navigationstaste unter „Auswählen“ drücken.
5. Mit dem Drehwähler „Mit App verbinden“ auswählen.
6. Die rechte Navigationstaste unter „Auswählen“ drücken um das Gerät mit der App zu verbinden.
7. Taste /i zum Verlassen des Menüs drücken.

## Fernstart



Soll z. B. ein Getränkebezug am Kaffeevollautomaten über ein mobiles Endgerät gestartet werden, muss der Fernstart aktiviert werden.

### Achtung!

#### Verbrennungsgefahr!



Bei unbeaufsichtigtem Fernstart könnten sich Dritte Verbrühungen zuziehen, falls sie während der Getränkeausgabe unter den Kaffeeauslauf fassen. Stellen Sie daher sicher, dass bei einem unbeaufsichtigten Fernstart keine Personen, insbesondere keine Kinder, oder Sachen gefährdet werden.

**Hinweis:** Das Textfeld „Fernstart einschalten“ ist nur auswählbar, wenn die Verbindung mit Home Connect erfolgreich abgeschlossen wurde. Ist der Fernstart ausgeschaltet, werden ausschließlich die Betriebszustände des Kaffeevollautomaten in der Home Connect App angezeigt.

1. Taste /i drücken, den Drehwähler nach links drehen und “Home Connect Einstellung” auswählen.
2. Den Drehwähler drücken.
3. Die rechte Navigationstaste unter „Auswählen“ drücken.
4. Mit dem Drehwähler „Fernstart einschalten“ im Display auswählen.
5. Die rechte Navigationstaste unter „Auswählen“ drücken.
6. Taste /i zum Verlassen des Menüs drücken.

## Geräte Info

Anzeige für Netzwerk- und Geräteinformationen

1. Taste /i drücken, den Drehwähler nach links drehen und “Home Connect Einstellung” auswählen.
2. Den Drehwähler drücken.
3. Die rechte Navigationstaste unter „Auswählen“ drücken.
4. Mit dem Drehwähler „Geräte Info“ im Display auswählen.
5. Die rechte Navigationstaste unter „Auswählen“ drücken. Es erscheinen für einige Sekunden SSID, IP, MAC Adresse und Seriennummer des Geräts.
6. Taste /i zum Verlassen des Menüs drücken.

## Display

Im Display wird in der rechten oberen Ecke der Status für Home Connect durch ein Symbol angezeigt:



Mit Netzwerk verbunden



Mit Netzwerk nicht verbunden



Keine Verbindung zu Server

## Ferndiagnose

Bei Störungen kann der Kundendienst über die Ferndiagnose auf Ihr Gerät zugreifen.

Kontaktieren Sie den Kundendienst und stellen Sie sicher, dass Ihr Gerät mit dem Home Connect-Server verbunden ist, und prüfen Sie, ob der Ferndiagnose-Dienst in Ihrem Land verfügbar ist.

**Hinweis:** Für weitere Informationen und zur Verfügbarkeit des Ferndiagnose-Dienstes in Ihrem Land besuchen Sie bitte den Hilfe & Support-Bereich der Home Connect-Webseite Ihres Landes: [www.home-connect.com](http://www.home-connect.com)



## Hinweis zum Datenschutz

Mit der erstmaligen Verbindung des Kaffeevollautomaten mit einem an das Internet angebotenen WLAN-Netzwerk übermittelt der Kaffeevollautomat nachfolgende Kategorien von Daten an den Home Connect Server (Erstregistrierung):

- Eindeutige Geräteerkennung (bestehend aus Geräteschlüsseln sowie der MAC Adresse des verbauten Wi-Fi Kommunikationsmoduls)
- Sicherheitszertifikat des Wi-Fi Kommunikationsmoduls (zur informationstechnischen Absicherung der Verbindung)
- Die aktuelle Software- und Hardwareversion des Kaffeevollautomaten
- Status eines eventuell vorangegangenen Rücksetzens auf Werkseinstellungen. Diese Erstregistrierung bereitet die Nutzung der Home Connect Funktionalitäten vor und ist erst zu dem Zeitpunkt erforderlich, zu dem Sie Home Connect Funktionalitäten erstmals nutzen möchten.

**Hinweis:** Bitte beachten, dass die Home Connect Funktionalitäten nur in Verbindung mit der Home Connect App nutzbar sind. Informationen zum Datenschutz können in der Home Connect App abgerufen werden.

## Konformitätserklärung

Hiermit erklärt BSH Hausgeräte GmbH, dass sich das Gerät mit Home Connect Funktionalität in Übereinstimmung mit den grundlegenden Anforderungen und den übrigen einschlägigen Bestimmungen der Richtlinie 2014/53/EU befindet.

Eine ausführliche RED Konformitätserklärung finden Sie im Internet unter [www.siemens-home.bsh-group.com](http://www.siemens-home.bsh-group.com) auf der Produktseite ihres Gerätes bei den zusätzlichen Dokumenten.



2,4 GHz Band: 100 mW max.



## Tägliche Pflege und Reinigung

Bei sorgfältiger Pflege und Reinigung bleibt Ihr Gerät lange funktionsfähig. In diesem Kapitel erfahren Sie, wie Sie Ihr Gerät richtig pflegen und reinigen.



### Warnung

#### Stromschlaggefahr!

Vor der Reinigung den Netzstecker ziehen. Das Gerät niemals in Wasser tauchen. Keinen Dampfreiniger benutzen.

## Reinigungsmittel

Damit die unterschiedlichen Oberflächen nicht durch falsche Reinigungsmittel beschädigt werden, beachten Sie bitte die folgenden Angaben.

Verwenden Sie

- keine scharfen oder scheuernden Reinigungsmittel.
- keine alkohol- oder spiritushaltigen Reinigungsmittel.
- keine harten Scheuerkissen und Putzschwämme.

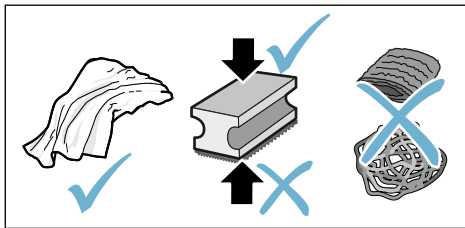

## Hinweise

- Neue Schwammtücher können mit Salzen behaftet sein. Salze können Flugrost am Edelstahl verursachen. Waschen Sie neue Schwammtücher vor Gebrauch gründlich aus.
- Rückstände von Kalk, Kaffee, Milch, Reinigungs- und Entkalkungslösung immer sofort entfernen. Unter solchen Rückständen kann sich Korrosion bilden.

## Achtung!

Nicht alle Bauteile des Gerätes können im Geschirrspüler gereinigt werden.

→ Bild **5** - **8**

### Nicht für Geschirrspüler geeignet:



Abdeckung Auslaufsystem

Abdeckung Brühraum

Brüheinheit

Wassertank

Aromadeckel

### Für Geschirrspüler geeignet:



Tropfblech

Tropfschale

Kaffeefassbehälter

max.  
60°C

Kaffeefass Abstreifer, rot

Abdeckung Brüheinheit, rot

Pulverlöffel

Milchsystem, alle Teile

Milchbehälter, alle Teile

## Gerät reinigen

1. Das Gehäuse mit einem weichen, feuchten Tuch abwischen.
2. Das Display mit einem Mikrofasertuch reinigen.
3. Mögliche Pulverreste im Pulverschacht mit einem weichen Pinsel in den Schacht befördern.

### Hinweise

- Wenn das Gerät im kalten Zustand eingeschaltet oder nach Bezug von Kaffee ausgeschaltet wird, spült das Gerät automatisch. Das System reinigt sich somit selbst.
- Sollte das Gerät längere Zeit (z. B. Urlaub) nicht benutzt werden, das komplette Gerät einschließlich Kaffeeauslauf, Wassertank, Milchsystem, Schalen und Brüheinheit gründlich reinigen.

### Tropfschale und Kaffeesatzbehälter reinigen

→ Bild **5**

**Hinweis:** Tropfschale und Kaffeesatzbehälter sollten täglich geleert und gereinigt werden, um Ablagerungen zu vermeiden.

1. Tropfschale mit Kaffeesatzbehälter nach vorne herausziehen.
2. Tropfblech abnehmen und mit einer Bürste reinigen.
3. Tropfschale und Kaffeesatzbehälter entleeren und reinigen.
4. Innenraum des Gerätes (Aufnahme - Schalen) abwischen.

### Milchbehälter reinigen

→ Bild **7**

**Hinweis:** Aus hygienischen Gründen muss der Milchbehälter regelmäßig gereinigt werden

1. Milchbehälter in die Einzelteile zerlegen.
2. Alle Teile des Milchbehälters reinigen oder in den Geschirrspüler geben.

## Milchsystem reinigen

Das Milchsystem wird unmittelbar nach der Zubereitung eines Milchgetränks automatisch mit einem kurzen Dampfstoß gereinigt.

### **Warnung**

#### **Verbrennungsgefahr!**

Das Auslaufsystem wird sehr heiß. Das Auslaufsystem nach der Benutzung abkühlen lassen und erst dann berühren.

Das Milchsystem wöchentlich manuell reinigen, bei Bedarf auch öfter. Für eine besonders gründliche Reinigung kann das Milchsystem zusätzlich mit Wasser gespült werden. → *"Milchsystem spülen"* auf Seite 38

Milchsystem herausnehmen → Bild **3**:

1. Milchbehälter vom Gerät entfernen.
2. Das Auslaufsystem in die unterste Position schieben.
3. Die Entriegelung rechts oben drücken.
4. Die Abdeckung nach vorne klappen und herausziehen.
5. Das Milchsystem herausnehmen und in die Einzelteile zerlegen.
6. Die Einzelteile mit Spüllauge und einem weichem Tuch reinigen → Bild **6**.
7. Alle Teile mit klarem Wasser spülen und trocknen lassen.

### Hinweise

- Alle Teile des Milchsystems können im Geschirrspüler gereinigt werden. Laugenrückstände im Milchsystem nach dem Spülvorgang gründlich entfernen.
- **Wichtig:** Die Abdeckung Auslaufsystem ist nicht für den Geschirrspüler geeignet.

## de Tägliche Pflege und Reinigung

Milchsystem einsetzen → Bild **3**:

1. Die einzelnen Teile des Milchsystems zusammensetzen.
2. Das Milchsystem in die Abdeckung einsetzen.
3. Das Auslaufsystem in die unterste Position schieben.
4. Die Abdeckung unten einhaken und nach oben schwenken bis sie einrastet.

## Brüheinheit reinigen

→ Bild **4**, → Bild **8**

Zusätzlich zum automatischen Reinigungsprogramm sollte die Brüheinheit regelmäßig zum Reinigen entnommen werden.

### Achtung!

Die Brüheinheit ohne Spülmittel reinigen und nicht in den Geschirrspüler geben.

Brüheinheit herausnehmen:

1. Das Gerät ausschalten.
2. Den Wassertank entnehmen.
3. Die beiden roten Verriegelungsschieber zueinander schieben und die Abdeckung entnehmen.
4. Den Kaffeesatz Abstreifer (rot) und die Abdeckung Brüheinheit (rot) herausnehmen, reinigen und trocknen.
5. Die rote Verriegelung über der Brüheinheit nach rechts schieben.

6. Die Brüheinheit vorsichtig herausnehmen und unter fließendem Wasser gründlich reinigen.

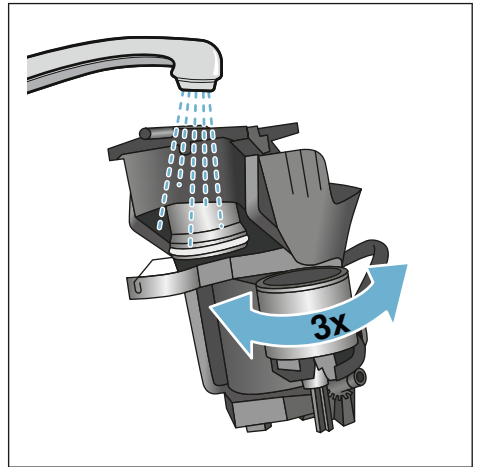

7. Den Geräteinnenraum mit einem feuchten Tuch gründlich reinigen, eventuell vorhandene Kaffeereste entfernen.
8. Brüheinheit und Geräte-Innenraum trocknen lassen.

Brüheinheit einsetzen:

1. Die Brüheinheit in Pfeilrichtung in das Gerät einschieben. Der Pfeil befindet sich auf der Oberseite der Brüheinheit. Die Brüheinheit oben ansetzen, in die Führungsschienen einhängen und in das Gerät schieben.
2. Die rote Verriegelung über der Brüheinheit nach links schieben.
3. Den Kaffeesatz Abstreifer (rot) und die Abdeckung Brüheinheit (rot) einsetzen.
4. Die Abdeckung einsetzen und einrasten lassen.
5. Den Wassertank einsetzen.



## Service-Programme

In gewissen Zeitabständen erscheint je nach Wasserhärte und Benutzung des Gerätes im Display anstatt der Kaffeeauswahl eine der folgenden Anzeigen:

- Milchsystem spülen
- Entkalkungsprogramm dringend durchführen
- Reinigungsprogramm dringend durchführen
- calc'nClean Programm dringend durchführen

Das Gerät sollte unverzüglich mit dem entsprechenden Programm gereinigt oder entkalkt werden. Wahlweise können die Vorgänge Entkalken und Reinigen durch die Funktion calc'nClean zusammengefasst werden. Erfolgt das Service-Programm nicht nach Anweisung, kann das Gerät beschädigt werden.

Die Service-Programme können auch jederzeit ohne Aufforderung im Display gestartet werden. Die Taste /i drücken, das gewünschte Programm auswählen und durchführen.

### Hinweise

- **Wichtig:** Wird das Gerät nicht rechtzeitig entkalkt, erscheint "Entkalkungsprogramm überfällig. Gerät wird demnächst gesperrt!". Den Entkalkungsvorgang nach Anweisung sofort durchführen. Ist das Gerät gesperrt, kann es erst wieder nach erfolgtem Entkalkungsvorgang bedient werden.
- **Achtung!** Bei jedem Service-Programm Entkalkungs- und Reinigungsmittel nach Anleitung benutzen und die (jeweiligen) Sicherheitshinweise beachten.
- Flüssigkeiten nicht trinken.

- Zum Entkalken niemals Zitronensäure, Essig oder Mittel auf Essigbasis verwenden.
- Zum Entkalken und Reinigen ausschließlich die dafür geeigneten Tabletten verwenden. Sie wurden speziell für dieses Gerät entwickelt und können über den Kundendienst nachgekauft werden. → "Zubehör" auf Seite 12
- Keinesfalls Entkalkungstabletten oder andere Mittel in das Pulverfach einfüllen.
- Das Service-Programm keinesfalls unterbrechen.
- Vor dem Start eines Service-Programms die Brüheinheit entnehmen, reinigen und wieder einsetzen. Das Milchsystem spülen.
- Nach Beendigung eines Service-Programms das Gerät mit einem weichen, feuchten Tuch abwischen, um Rückstände der Entkalkungslösung sofort zu entfernen. Unter solchen Rückständen kann sich Korrosion bilden.
- Neue Schwammputztücher können mit Salzen behaftet sein. Salze können Flugrost am Edelstahl verursachen, deshalb die Tücher vor Benutzung unbedingt gründlich auswaschen.
- Bei Verwendung eines Wasserfilters verlängern sich die Zeitabstände bis ein Service-Programm durchgeführt werden muss.
- Wird eines der Service-Programme z. B. durch Stromausfall unterbrochen, wie folgt vorgehen: Das Gerät startet automatisch ein Sonderspülen.
  1. Den Wassertank ausspülen.
  2. Frisches Wasser ohne Kohlensäure bis zur Markierung "**max**" einfüllen und bestätigen. Das Programm startet und spült das Gerät. Dauer ca. 2 Minuten.
  3. Die Tropfschale entleeren, reinigen und wieder einsetzen.

## de Service-Programme

4. Den Milchbehälter entleeren, reinigen und wieder einsetzen. Das Programm ist beendet. Das Gerät ist wieder betriebsbereit.
5. Die Taste /i drücken, um das Programm zu verlassen.

### Milchsystem spülen

Das Milchsystem wird unmittelbar nach der Zubereitung eines Milchgetränks automatisch mit einem kurzen Dampfstoß gereinigt.

Für eine besonders gründliche Reinigung kann das Milchsystem zusätzlich mit Wasser gespült werden.

Dauer: ca. 2 Minuten

1. Die Taste /i drücken, um das Menü zu öffnen.
2. Mit dem Drehwähler "Milchsystem spülen" auswählen.
3. Den Drehwähler drücken, um das Programm zu starten.
4. Den Milchbehälter entleeren, reinigen und wieder anschließen.
5. Ein leeres Glas unter das Auslaufsystem stellen und bestätigen.

Das Programm läuft ab.

6. Den Milchbehälter entleeren, reinigen und wieder anschließen.
7. Das Glas entleeren.

Das Programm ist beendet. Das Gerät ist wieder betriebsbereit.

8. Die Taste /i drücken, um das Programm zu verlassen.

Zusätzlich das Milchsystem regelmäßig gründlich manuell reinigen.

→ "Milchsystem reinigen" auf Seite 35

### Entkalken

Dauer: ca. 21 Minuten

Die Zeile unten im Display zeigt an, in wie viel Minuten z.B. der Wassertank gespült und Wasser nachgefüllt werden muss.

1. Die Taste /i drücken, um das Menü zu öffnen.
2. Mit dem Drehwähler "Entkalken" auswählen.
3. Den Drehwähler drücken, um das Programm zu starten.

Die Anweisungen im Display führen durch das Programm.

4. Die Tropfschale entleeren und wieder einsetzen.
5. Den Milchbehälter entleeren, reinigen und wieder anschließen.
6. Wasserfilter entfernen (falls vorhanden) und bestätigen.
7. Den leeren Wassertank bis zur Markierung "0,5 l" mit lauwarmen Wasser füllen. Darin 1 Entkalkungstablette auflösen.
8. Einen Behälter mit min. 1,0 l Fassungsvermögen unter das Auslaufsystem stellen und bestätigen.
9. Den Drehwähler drücken.

Das Programm läuft ab.

Dauer: ca. 19 Minuten

**Info:** Ist zu wenig Entkalkungslösung im Wassertank, erscheint die entsprechende Aufforderung. Wasser ohne Kohlensäure nachfüllen und bestätigen.

10. Den Wassertank ausspülen und (falls entnommen) den Wasserfilter wieder einsetzen.
11. Frisches Wasser ohne Kohlensäure bis zur Markierung "max" einfüllen und den Wassertank wieder einsetzen.

Das Programm läuft ab.

Dauer: ca. 2 Minuten

12. Den Behälter entleeren und bestätigen.
13. Die Tropfschale entleeren und wieder einsetzen.
14. Den Milchbehälter entleeren, reinigen und wieder anschließen. Das Programm ist beendet. Das Gerät ist wieder betriebsbereit.
15. Die Taste /i drücken, um das Programm zu verlassen.

## Reinigen

Dauer: ca. 6 Minuten

1. Die Taste /i drücken, um das Menü zu öffnen.
2. Mit dem Drehwähler "Reinigen" auswählen.
3. Den Drehwähler drücken, um das Programm zu starten.

Die Anweisungen im Display führen durch das Programm.

4. Die Tropfschale entleeren und wieder einsetzen.
5. Das Pulverfach öffnen, eine Reinigungstablette einwerfen, das Pulverfach schließen und bestätigen.
6. Einen Behälter mit min. 1,0 l Fassungsvermögen unter das Auslaufsystem stellen und bestätigen.

Das Programm läuft ab.

Dauer: ca. 5 Minuten

7. Den Behälter entleeren und bestätigen.

Das Programm ist beendet. Das Gerät ist wieder betriebsbereit.

8. Die Taste /i drücken, um das Programm zu verlassen.

## calc'nClean

Dauer: ca. 26 Minuten

calc'nClean kombiniert die Einzelfunktionen "Entkalken" und "Reinigen". Liegt die Fälligkeit der beiden Programme nah beieinander, schlägt das Gerät automatisch dieses Serviceprogramm vor.

Die Zeile unten im Display zeigt an, in wie viel Minuten z.B. der Wassertank gespült und Wasser nachgefüllt werden muss.

1. Die Taste /i drücken, um das Menü zu öffnen.
2. Mit dem Drehwähler "calc'nClean" auswählen.
3. Den Drehwähler drücken, um das Programm zu starten.

Die Anweisungen im Display führen durch das Programm.

4. Die Tropfschale entleeren und wieder einsetzen.
5. Den Milchbehälter entleeren, reinigen und wieder anschließen.
6. Das Pulverfach öffnen, eine Reinigungstablette einwerfen, das Pulverfach schließen und bestätigen.
7. Wasserfilter entfernen (falls vorhanden) und bestätigen.
8. Den leeren Wassertank bis zur Markierung "0,5 l" mit lauwarmen Wasser füllen. Darin 1 Entkalkungstablette auflösen.
9. Einen Behälter mit min. 1,0 l Fassungsvermögen unter das Auslaufsystem stellen und bestätigen.

Das Programm läuft ab.

Dauer: ca. 19 Minuten

**Info:** Ist zu wenig Entkalkungslösung im Wassertank, erscheint die entsprechende Aufforderung. Wasser ohne Kohlensäure nachfüllen und bestätigen.

10. Den Wassertank ausspülen und (falls entnommen) den Wasserfilter wieder einsetzen.
11. Frisches Wasser ohne Kohlensäure bis zur Markierung "max" einfüllen und den Wassertank wieder einsetzen.

Das Programm läuft ab.

Dauer: ca. 7 Minuten

12. Den Behälter entleeren und bestätigen.
  13. Die Tropfschale entleeren und wieder einsetzen.
  14. Den Milchbehälter entleeren, reinigen und wieder anschließen.
- Das Programm ist beendet. Das Gerät ist wieder betriebsbereit.

15. Die Taste /i drücken, um das Programm zu verlassen.

## Störungen, was tun?

Wenn eine Störung auftritt, liegt es oft nur an einer Kleinigkeit. Bevor Sie den Kundendienst rufen, versuchen Sie bitte, mit Hilfe der Tabelle, die Störung selbst zu beheben.

Bitte die Sicherheitshinweise am Anfang dieser Anleitung durchlesen.

### Störungstabelle

Problem	Ursache	Abhilfe
Stark schwankende Kaffee-, bzw. Milchschaumqualität.	Das Gerät ist verkalkt.	Das Gerät nach Anleitung entkalken.
Kein Heißwasserbezug möglich.	Das Milchsysteem oder die Aufnahme des Milchsystems ist verschmutzt.	Das Milchsysteem oder die Aufnahme reinigen. → <i>"Milchsysteem reinigen" auf Seite 35</i>
Zu wenig oder kein Milchschaum.	Das Milchsysteem oder die Aufnahme des Milchsystems ist verschmutzt.	Das Milchsysteem oder die Aufnahme reinigen. → <i>"Milchsysteem reinigen" auf Seite 35</i>
	Ungeeignete Milch.	Keine bereits aufgekochte Milch verwenden. Kalte Milch mit einem Fettgehalt von mindestens 1,5 % verwenden.
	Das Gerät ist verkalkt.	Das Gerät nach Anleitung entkalken.
Das Milchsysteem saugt keine Milch an.	Das Milchsysteem ist nicht richtig zusammengesetzt.	Alle Teile richtig zusammensetzen. → Bild <b>3</b>
	Falsche Reihenfolge Anschluss Milchbehälter und Milchsysteem.	Zuerst das Milchsysteem im Auslaufsystem anschließen und dann den Milchbehälter.
Die persönlich eingestellte Füllmenge wird nicht erreicht, der Kaffee läuft nur tropfenweise oder es fließt kein Kaffee mehr	Der Mahlgrad ist zu fein. Das Kaffeepulver ist zu fein.	Den Mahlgrad gröber stellen. Gröberes Kaffeepulver verwenden.
	Das Gerät ist stark verkalkt.	Das Gerät nach Anleitung entkalken.
	Im Wasserfilter ist Luft.	Wasserfilter so lange in Wasser tauchen bis keine Luftblasen mehr entweichen, Filter wieder einsetzen.
Es fließt nur Wasser, kein Kaffee.	Ein leerer Bohnenbehälter wird vom Gerät nicht erkannt.	Kaffeebohnen einfüllen <b>Hinweis:</b> Das Gerät stellt sich bei den nächsten Bezügen auf die Kaffeebohnen ein.
	Der Kaffeeschacht an der Brühheinheit ist verstopft.	Brühheinheit reinigen. → <i>"Brühheinheit reinigen" auf Seite 36</i>
Das Gerät reagiert nicht mehr.	Störung im Gerät.	on/off Taste 10 Sekunden gedrückt halten.



Problem	Ursache	Abhilfe
Kaffee hat keine "Crema".	Ungeeignete Kaffeesorte.	Kaffeesorte mit höherem Anteil an Robusta-Bohnen verwenden.
	Die Bohnen sind nicht mehr röstfrisch.	Frische Bohnen verwenden.
	Der Mahlgrad ist nicht auf die Kaffeebohnen abgestimmt.	Mahlgrad feiner einstellen.
Der Kaffee ist zu "sauer".	Der Mahlgrad ist zu grob eingestellt oder das Kaffeepulver ist zu grob.	Mahlgrad feiner einstellen oder feineres Kaffeepulver verwenden.
	Ungeeignete Kaffeesorte.	Dunklere Röstung verwenden.
Der Kaffee ist zu "bitter".	Der Mahlgrad ist zu fein eingestellt oder das Kaffeepulver ist zu fein.	Mahlgrad gröber einstellen oder gröberes Kaffeepulver verwenden.
	Ungeeignete Kaffeesorte.	Kaffeesorte wechseln.
Der Kaffee schmeckt "verbrannt".	Zu hohe Brühtemperatur	Temperatur reduzieren. → <i>"Getränkeinstellungen anpassen" auf Seite 20</i>
	Der Mahlgrad ist zu fein eingestellt oder das Kaffeepulver ist zu fein.	Mahlgrad gröber einstellen oder gröberes Kaffeepulver verwenden.
	Ungeeignete Kaffeesorte.	Kaffeesorte wechseln.
Der Wasserfilter hält nicht im Wassertank.	Der Wasserfilter ist nicht richtig befestigt.	Wasserfilter so lange in Wasser tauchen bis keine Luftblasen mehr entweichen, Filter wieder einsetzen. Wasserfilter gerade und fest in den Tankanschluss drücken.
Der Kaffeesatz ist nicht kompakt und zu nass.	Der Mahlgrad ist zu fein oder zu grob eingestellt oder es wird zu wenig Kaffeepulver verwendet.	Mahlgrad gröber oder feiner einstellen oder 2 gestrichene Pulverlöffel mit Kaffeepulver verwenden.
Tropfwasser auf innerem Geräteboden bei entnommener Tropfschale.	Tropfschale zu früh entnehmen.	Tropfschale erst einige Sekunden nach dem letzten Getränkebezug entnehmen.
Die Tropfschale kann nicht entnommen werden.	Der Kaffeesatzbehälter ist sehr voll. Der Kaffeesatz Abstreifer klemmt.	Innenraum der Brüheinheit reinigen. → <i>"Gerät reinigen" auf Seite 35</i> Kaffeesatz Abstreifer richtig einsetzen.
Das Auslaufsystem kann nicht montiert oder demontiert werden.	Falsche Reihenfolge	Zuerst das Auslaufsystem (mit Milchsystem) anschließen dann den Milchbehälter oder bei Demontage zuerst den Milchbehälter entnehmen, dann das Auslaufsystem.

## de Störungen, was tun?



Problem	Ursache	Abhilfe
Displayanzeige "Bohnenbehälter füllen". Trotz gefülltem Bohnenbehälter [14] oder das Mahlwerk mahlt keine Kaffeebohnen.	Bohnen fallen nicht ins Mahlwerk (zu ölige Bohnen).	Leicht an den Bohnenbehälter klopfen. Eventuell Kaffeesorte wechseln. Bei geleertem Bohnenbehälter diesen mit einem trockenen Tuch auswischen.
Displayanzeige: "Tropfschale leeren" trotz leerer Tropfschale - was tun?	Bei ausgeschaltetem Gerät wird das Entleeren nicht erkannt.	Bei eingeschaltetem Gerät die Tropfschale entnehmen und wieder einsetzen.
	Die Tropfschale ist verschmutzt.	Die Tropfschale gründlich reinigen.
Displayanzeige "Wasser ohne Kohlensäure nachfüllen" oder "Filter entfernen"	Wassertank falsch eingesetzt.	Wassertank richtig einsetzen.
	Kohlensäurehaltiges Wasser im Wassertank.	Wassertank mit frischem Leitungswasser füllen.
	Schwimmer im Wassertank hängt fest.	Wassertank entnehmen und gründlich reinigen.
	Neuer Wasserfilter nicht nach Anleitung gespült.	Wasserfilter nach Anleitung spülen und in Betrieb nehmen.
	Im Wasserfilter ist Luft.	Wasserfilter so lange in Wasser tauchen bis keine Luftblasen mehr entweichen, Filter wieder einsetzen.
	Wasserfilter alt.	Neuen Wasserfilter einsetzen.
Sehr häufige Anzeige, das Entkalken nötig ist.	Zu kalkhaltiges Wasser.	Wasserfilter einsetzen und nach Anleitung entsprechend aktivieren. → "Programm "Wasserfilter" oder "Frostschutz" starten" auf Seite 27
Home Connect funktioniert nicht ordnungsgemäß.		Gehen Sie auf <a href="http://www.home-connect.com">www.home-connect.com</a>
Displayanzeige "Brüheinheit reinigen".	Verschmutzte Brüheinheit.	Brüheinheit reinigen.
	Zu viel Kaffeepulver in der Brüheinheit.	Brüheinheit reinigen. Maximal 2 gestrichene Pulverlöffel mit Kaffeepulver einfüllen.
	Der Mechanismus der Brüheinheit ist schwergängig.	Brüheinheit reinigen. → "Tägliche Pflege und Reinigung" auf Seite 34
Können Probleme nicht behoben werden, unbedingt die Hotline anrufen! Die Telefonnummern befinden sich auf den letzten Seiten der Anleitung		



## Technische Daten

Elektrischer Anschluss (Spannung – Frequenz)	220–240 V ~, 50 / 60 Hz
Anschlusswert	1500 W
Maximaler Pumpendruck, statisch	19 bar
Maximales Fassungsvermögen Wassertank (ohne Filter)	2,3 l
Maximales Fassungsvermögen rechter/linker Bohnenbehälter	250/270 g
Maximales Fassungsvermögen Gerät mit einem Bohnenbehälter	290 g
Länge der Zuleitung	100 cm
Abmessungen (H x B x T)	39,2 x 31,6 x 47,0 cm
Gewicht, ungefüllt	10–12 kg
Art des Mahlwerks	Keramik

## E-Nummer und FD-Nummer

Geben Sie beim Anruf bitte die vollständige Erzeugnisnummer (E-Nr.) und die Fertigungsnummer (FD-Nr.) an, damit wir Sie qualifiziert betreuen können. Die Nummern finden Sie auf dem Typenschild . (→ Bild )

Damit Sie bei Bedarf nicht lange suchen müssen, können Sie hier die Daten Ihres Gerätes und die Telefonnummer des Kundendienstes eintragen.

**E-Nr.****FD-Nr.****Kundendienst** 

Die Kontaktdaten aller Länder für den Kundendienst finden Sie auf den letzten Seiten dieser Anleitung.

## Garantiebedingungen

Für dieses Gerät gelten die von unserer jeweils zuständigen Landesvertretung herausgegebenen

Garantiebedingungen des Landes, in dem das Gerät gekauft wurde. Sie können die Garantiebedingungen jederzeit über Ihren Fachhändler, bei dem Sie das Gerät gekauft haben oder direkt bei unserer Landesvertretung anfordern. Die Garantiebedingungen für Deutschland finden Sie am Ende des deutschen Sprachteils. Die Adressen finden Sie auf den letzten vier Seiten dieses Heftes. Darüber hinaus sind die Garantiebedingungen auch im Internet unter der genannten Webadresse hinterlegt. Für die Inanspruchnahme von Garantieleistungen ist in jedem Fall die Vorlage des Kaufbeleges erforderlich.

Änderungen vorbehalten.

## Garantiebedingungen DEUTSCHLAND (DE)

Die nachstehenden Bedingungen, die Voraussetzungen und Umfang unserer Garantieleistung beschreiben, lassen die Gewährleistungsverpflichtungen des Verkäufers aus dem Kaufvertrag mit dem Endabnehmer unberührt.

Für dieses Gerät leisten wir Garantie gemäß nachstehenden Bedingungen:

1. Wir beheben unentgeltlich nach Maßgabe der folgenden Bedingungen (Nr. 2–6) Mängel am Gerät, die nachweislich auf einem Material- und/oder Herstellungsfehler beruhen, wenn sie uns unverzüglich nach Feststellung und innerhalb von 24 Monaten nach Lieferung an den Erstendabnehmer gemeldet werden. Zeigt sich der Mangel innerhalb von 6 Monaten ab Lieferung, wird vermutet, dass es sich um einen Material- oder Herstellungsfehler handelt.

2. Die Garantie erstreckt sich nicht auf leicht zerbrechliche Teile wie z. B. Glas oder Kunststoff bzw. Glühlampen.

Eine Garantiepflicht wird nicht ausgelöst durch geringfügige Abweichungen von der Soll-Beschaffenheit, die für Wert und Gebrauchstauglichkeit des Gerätes unerheblich sind, oder durch Schäden aus chemischen und elektrochemischen Einwirkungen von Wasser, sowie allgemein aus anomalen Umweltbedingungen oder sachfremden Betriebsbedingungen oder wenn das Gerät sonst mit ungeeigneten Stoffen in Berührung gekommen ist. Ebenso kann keine Garantie übernommen werden, wenn die Mängel am Gerät auf Transportschäden, die nicht von uns zu vertreten sind, nicht fachgerechte Installation und Montage, Fehlgebrauch, eine nicht haushaltsübliche Nutzung, mangelnde Pflege oder Nichtbeachtung von Bedienungs- oder Montagehinweisen zurückzuführen sind.

Der Garantieanspruch erlischt, wenn Reparaturen oder Eingriffe von Personen vorgenommen werden, die hierzu von uns nicht ermächtigt sind, oder wenn unsere Geräte mit Ersatzteilen, Ergänzungs- oder Zubehörteilen versehen werden, die keine Originalteile sind und dadurch ein Defekt verursacht wird.

3. Die Garantieleistung erfolgt in der Weise, dass mangelhafte Teile nach unserer Wahl unentgeltlich instandgesetzt oder durch einwandfreie Teile ersetzt werden.

Geräte, die zumutbar (z. B. im PKW) transportiert werden können, und für die unter Bezugnahme auf diese Garantie eine Garantieleistung beansprucht wird, sind unserer nächstgelegenen Kundendienststelle oder unserem Vertragskundendienst zu übergeben oder zuzusenden. Instandsetzungen am Aufstellungsort können nur für stationär betriebene (feststehende) Geräte verlangt werden.

Es ist jeweils der Kaufbeleg mit Kauf- und/oder Lieferdatum vorzulegen. Ersetzte Teile gehen in unser Eigentum über.

4. Sofern die Nachbesserung von uns abgelehnt wird oder fehlschlägt, wird innerhalb der oben genannten Garantiezeit auf Wunsch des Endabnehmers kostenfrei gleichwertiger Ersatz geliefert.
5. Garantieleistungen bewirken weder eine Verlängerung der Garantiefrist, noch setzen sie eine neue Garantiefrist in Lauf. Die Garantiefrist für eingebaute Ersatzteile endet mit der Garantiefrist für das ganze Gerät.

6. Weitergehende oder andere Ansprüche, insbesondere solche auf Ersatz außerhalb des Gerätes entstandener Schäden sind – soweit eine Haftung nicht zwingend gesetzlich angeordnet ist – ausgeschlossen.

Diese Garantiebedingungen gelten für in Deutschland gekaufte Geräte. Werden Geräte ins Ausland verbracht, die die technischen Voraussetzungen (z. B. Spannung, Frequenz, Gasarten, etc.) für das entsprechende Land aufweisen und die für die jeweiligen Klima- und Umweltbedingungen geeignet sind, gelten diese Garantiebedingungen auch, soweit wir in dem entsprechenden Land ein Kundendienstnetz haben. Für im Ausland gekaufte Geräte gelten die von unserer jeweils zuständigen Landesvertretung herausgegebenen Garantiebedingungen. Diese können Sie über Ihren Fachhändler, bei dem Sie das Gerät gekauft haben, oder direkt bei unserer Landesvertretung anfordern.

### Beachten Sie unser weiteres Kundendienst-Angebot:

Auch nach Ablauf der Garantie stehen Ihnen unser Werkskundendienst und unsere Servicepartner zur Verfügung.

### BSH Hausgeräte GmbH

Die BSH Gruppe ist eine Markenlizenznehmerin der Siemens AG

Carl-Wery-Straße 34  
81739 München, GERMANY

09/15

## Siemens Info Line















(Mo-Fr: 8.00-18.00 Uhr erreichbar)

Für Produktinformationen sowie Anwendungs- und Bedienungsfragen zu **kleinen Hausgeräten**:

**Tel.: 0911 70 440 044** oder unter  
**siemens-info-line@bshg.com**

Nur für Deutschland gültig!

# Table of contents

	<b>Intended use</b> . . . . .	<b>46</b>
	<b>Important safety information</b> . . . . .	<b>46</b>
	<b>Environmental protection</b> . . . . .	<b>48</b>
	Saving energy . . . . .	48
	Environmentally-friendly disposal . . . . .	48
	<b>Getting to know your appliance</b>	<b>49</b>
	Included in delivery . . . . .	49
	Assembly and components . . . . .	49
	Controls . . . . .	50
	<b>Accessories</b> . . . . .	<b>51</b>
	<b>Before using for the first time</b> . . . . .	<b>52</b>
	Installing and connecting the appliance . . . . .	52
	Commissioning the appliance . . . . .	52
	<b>Operating the appliance</b> . . . . .	<b>54</b>
	Selecting a drink . . . . .	54
	Preparing coffee using freshly ground beans . . . . .	56
	Preparing coffee using ground coffee . . . . .	56
	Preparing drinks with milk . . . . .	57
	Dispensing hot water . . . . .	58
	Adjusting beverage settings . . . . .	59
	Setting the grinding level . . . . .	61
	Cup warmer . . . . .	61
	<b>Customising</b> . . . . .	<b>62</b>
	Creating a user profile . . . . .	62
	Editing or deleting user profile . . . . .	62
	Saving individual drinks . . . . .	63
	<b>Childproof lock</b> . . . . .	<b>63</b>
	Activating the child-proof lock . . . . .	63
	Deactivating the child-proof lock . . . . .	63
	<b>Menu settings</b> . . . . .	<b>64</b>
	Changing settings . . . . .	64
	Starting the "Water filter" or "frost protection" programme . . . . .	66
	<b>Home Connect</b> . . . . .	<b>67</b>
	Setting up . . . . .	68
	Switching Wi-Fi on and off . . . . .	69
	Additional settings . . . . .	70
	Device info . . . . .	71
	Display . . . . .	71
	Remote diagnostics . . . . .	71
	About data protection . . . . .	71
	Declaration of Conformity . . . . .	71
	<b>Daily care and cleaning</b> . . . . .	<b>72</b>
	Cleaning agent . . . . .	72
	Cleaning the appliance . . . . .	72
	Cleaning the milk system . . . . .	73
	Cleaning the brewing unit . . . . .	74
	<b>Service programmes</b> . . . . .	<b>75</b>
	Rinse milk system . . . . .	76
	Descaling . . . . .	76
	Cleaning . . . . .	76
	calc'nClean . . . . .	77
	<b>Trouble shooting</b> . . . . .	<b>78</b>
	<b>Customer service</b> . . . . .	<b>81</b>
	Technical data . . . . .	81
	E number and FD number . . . . .	81
	Guarantee . . . . .	81



## Intended use

Check the appliance for damage after unpacking it. Do not connect the appliance if it has been damaged in transport.

This appliance is intended for domestic use only.

Only use the appliance indoors at room temperature and up to 2000 m above sea level.



## Important safety information

Please read carefully, follow and retain the operating instructions. When passing on the appliance, enclose these instructions.

This appliance can be used by children aged from 8 years and above and by persons with reduced physical, sensory or mental capabilities or lack of experience and knowledge if they have been given supervision or instruction concerning use of the appliance in a safe way and if they understand the hazards involved. Keep children under 8 years of age away from the appliance and connecting cable and do not allow them to use the appliance. Children shall not play with the appliance. Cleaning and user maintenance shall not be made by children unless they are older than 8 years and supervised.

** Warning****Danger of electric shock!**

- The appliance may only be connected to a power supply with alternating current via a correctly installed socket with earthing. Ensure that the protective conductor system of the domestic electricity supply has been correctly installed.
- Connect and operate the appliance only in accordance with the specifications on the rating plate. If the power cord of this appliance is damaged, it must be replaced by customer service.
- Do not use if the power cable or appliance is damaged. If a fault occurs, pull the mains plug or switch off the mains voltage immediately.
- To prevent hazards, the appliance may be repaired by our customer service only.
- Never immerse the appliance or mains cord in water.
- The plug and socket connection of the appliance must not come into contact with liquids.
- Please note the special information on cleaning in the instructions.

** Warning****Risk of scalding (Home Connect)!**

If an unattended remote start takes place, third parties might be scalded if they reach under the coffee dispenser during drinks dispensing. You should therefore make sure that with an unattended remote start there is no risk to other people, in particular not to children, or to property.

** Warning****Hazard due to magnetism!**

The appliance contains permanent magnets which may affect electronic implants, e.g. heart pacemakers or insulin pumps. Persons wearing electronic implants must maintain a minimum distance of 10 cm from the appliance and from the following parts upon removal: milk container, milk system, water tank and brewing unit.

** Warning****Risk of suffocation!**

Do not let children play with packaging material. Store small parts safely as they can be easily swallowed.

### **Warning** **Risk of burns!**

- The milk system becomes very hot. After use, allow it to cool down first before touching it.
- After use, surfaces such as the cup warmer may still be hot for a certain period.
- Freshly prepared beverages are very hot. Leave to cool a little if necessary.

### **Warning** **Risk of injury!**

- Improper use of this appliance may result in injury.
- Do not reach into the grinding unit.

---

## **Environmental protection**

### **Saving energy**

- If the appliance is not being used, switch it off.
- Set the interval for automatic switch-off to the smallest value.
- If possible, do not interrupt coffee or milk froth dispensing. Stopping a process prematurely results in higher energy consumption and the drip tray fills up more quickly.
- Descale the appliance regularly to avoid a build-up of limescale. Limescale residue results in higher energy consumption.

### **Environmentally-friendly disposal**

Dispose of packaging in an environmentally-friendly manner.



This appliance is labelled in accordance with European Directive 2012/19/EU concerning used electrical and electronic appliances (waste electrical and electronic equipment - WEEE). The guideline determines the framework for the return and recycling of used appliances as applicable throughout the EU.

Please ask your dealer about current disposal routes.





## Getting to know your appliance

This section provides an overview of the scope of delivery, the assembly and the components of your appliance. It also introduces you to the different controls.

**Note:** Depending on the appliance model, individual details and colours may differ.

The operating instructions refer to two product variants:

- Appliance with one bean container
- Appliance with two bean containers

### How to use these instructions:

The cover pages of the operating instructions can be folded out towards the front. The illustrations are identified using numbers that are referred to in the operating instructions.

Example: → Fig. **1**

### Included in delivery

→ Fig. **1**

- A** Fully automatic coffee machine
- B** Milk container (container, lid, riser, connection hose)
- C** Operating instructions
- D**\*\* Water filter
- E** Measuring spoon
- F** Water hardness testing strip

The item marked with \*\* is only supplied with certain appliances.

## Assembly and components







→ Fig. **2**

- 1** Display
- 2** Control panel
- 3** Rotary selector/start- stop (rotate and press to navigate)
- 4** Outlet system (coffee, milk, hot water), height adjustable
- 5** Milk container (container, lid, riser, connection hose)
- 6** Drip tray (coffee grounds container, drip plate)
- 7** Brewing chamber cover
- 8** Water tank
- 9** Rating plate
- 10** Recessed grip on water tank
- 11** Cup warmer
- 12** Cup warmer LED display
- 13** Grind compartment (ground coffee/cleaning tablet)
- 14** Bean container
- 15** Rotary selector for grinding level setting
- 16** Aroma lid
- 17**\* Aroma lid
- 18**\* Bean container
- 19**\* Rotary selector for grinding level setting
- 20**\* Bean container selector buttons, illuminated

### Depending on the model:

Items marked with \* are only present in the appliance with two bean containers.

## Controls

Button	Meaning
on/off	<p>Switches the appliance on and off The appliance rinses automatically when it is switched on and off. The appliance is not rinsed if:</p> <ul style="list-style-type: none"> <li>■ it is still warm when switched on, or</li> <li>■ coffee was not dispensed before the appliance was switched off.</li> </ul> <p>The appliance is ready for use when the symbols for drink selection and the on/off button light up on the display.</p>
	<p>Customising The appliance provides the option of saving and calling up customised settings for coffee drinks. → <i>"Customising" on page 62</i></p>
	<p>Coffee strength Adjusting the coffee strength. → <i>"Adjusting beverage settings" on page 59</i></p>
milk	<p>Briefly press: Setting for share of milk in the drink in % As a drink or as an ingredient in certain coffee drinks. → <i>"Adjusting beverage settings" on page 59</i> Press and hold for at least 4 seconds: Child-proof lock → <i>"Childproof lock" on page 63</i></p>
ml	<p>Drink quantity in millilitres. → <i>"Adjusting beverage settings" on page 59</i></p>
	<p>Two drinks Preparation of two drinks simultaneously. Position cups next to one another under the coffee dispenser. → <i>"Adjusting beverage settings" on page 59</i></p>
	<p>Menu settings/service programmes Press  briefly to call up menu settings, Home Connect settings, cup warmer, service programmes, water filter and frost protection. Briefly press  again to return to the drink selection. If no selection is made within approx. 10 seconds, the appliance will automatically return to the drink selection.</p>
	<p>Navigation buttons For navigating in the display. In "barista mode" additional functions are assigned to the navigation buttons. In this setting, further adjustments can be made to the drink, for example. → <i>"Adjusting beverage settings" on page 59</i></p>

## Display

The display  shows the selected drinks, settings and setting options, as well as messages about the appliance's operating status.

Additional information is shown in the display; this is hidden after a short period of time or once the information is confirmed by pressing a button.

The display also prompts the user to perform certain actions.

The individual steps for performing the action are shown in the display.

If the action required was carried out, e.g. "Fill water tank", the corresponding message will disappear.

## Rotary selector

The rotary selector  has a range of different functions.

- Rotation: navigate in the display and change settings.
- Pressing: start beverage preparation or service programme, confirm menu selection.
- Pressing while drink is being dispensed: prematurely stop dispensing.

## Accessories

The following accessories are available from retailers or from customer service:

Accessory	Order number	
	Retail	Customer service
Cleaning tablets	TZ80001N	
Descaling tablets	TZ80002N	
Water filter	TZ70003	00575491
Care set	TZ80004	00576330
Adapter for milk carton	TZ90008	00577862

The contact data for customer service in all countries can be found at the back of these instructions.

en Before using for the first time



## Before using for the first time

In this section, you will learn how to commission your appliance. Before you can use your new appliance, you must make some settings.

**Note:** Only use the appliance in frost-free areas. If the appliance was transported or stored at temperatures below 0 °C, you must wait for at least 3 hours before using it.

## Installing and connecting the appliance

1. Remove any protective plastic film.
2. Place the appliance on a level, water-resistant surface which can bear the weight.
3. Using the mains plug, connect the appliance to an earthed socket that has been correctly installed.

## Commissioning the appliance

### Selecting language

#### Notes

- The language selection appears automatically when the appliance is switched on for the first time.
- You can change the language at any time. → "Menu settings" on page 64

1. Switch on the appliance with the on/off button.  
The preset language appears in the display.
2. Use the rotary selector to select the desired display language.
3. Confirm with the right navigation button.

The setting has been saved.

### Selecting water hardness

It is important to set the water hardness correctly so that the appliance indicates in good time when the descaling programme should be run. The preset water hardness is level 4.

You can check the water hardness using the enclosed test strip or by asking your local water supplier. If a water softening system is installed in the house, please select "Softening device".

The table shows the allocation of the levels to the different degrees of water hardness:

Level	Water hardness	
	German (°dH)	French (°fH)
1	1-7	1-13
2	8-14	14-25
3	15-21	26-38
4	22-30	39-54

Subsequent changes to the water hardness can be made at any time.  
→ "Menu settings" on page 64

1. Briefly immerse the enclosed test strip in fresh tap water, leave it to drip and read off the result after one minute.
2. Use the rotary selector to set the water hardness determined.
3. Confirm with the right-hand navigation button.

The setting has been saved.

## Do you want to connect to Home Connect?

- To now connect the appliance to the WLAN network (home network), confirm "yes" with the right-hand navigation button.
- To connect the appliance to the WLAN network later, select "no" with the left-hand navigation button.

**Note:** When selecting "yes", please read the detailed description in the section "Home Connect".

## Do you want to insert a water filter?

- If you want to insert a water filter now, confirm "yes" with the right-hand navigation button.
- To insert a water filter later, select "no" with the left-hand navigation button.

**Note:** If selecting "yes", please read the detailed description in the section "Starting the "Water filter" or "Frost protection" programme" from the item "Inserting or replacing a water filter".

The reminder "Fill bean container" lights up briefly.

Either confirm with the right-hand navigation button or wait a few seconds.

The reminder "Please fill water tank" lights up. Fill the water tank.

## Filling the bean container

This appliance can be used to prepare coffee drinks from coffee beans or ground coffee (not instant coffee).

1. Open the lid **[16]** of the bean container **[14]**.
2. Add beans.
3. Close the lid again.

## Notes

- Coffee beans that have been glazed or caramelised or treated with other sugary additives will block the brewing unit. Only use pure bean mixes that are suitable for use in fully automatic coffee or espresso machines.
- Never use unroasted coffee beans.
- The coffee beans are freshly ground for each brewing operation.
- Store coffee beans in a sealed container in a cool place to ensure optimum quality.
- Coffee beans can be kept in the bean container for a number of days without losing their aroma. Only ever add the ground coffee shortly before beverage preparation. → *"Preparing coffee using ground coffee" on page 56*



In models with two bean containers **[14]**, **[18]**\* you can pour in two different types of coffee beans. Select the desired bean container using the selection button **[20]**\*. The LED of the active bean container lights up.

The appliance memorises the most recently used bean container for each drink. This presetting can be modified. → *"Menu settings" on page 64*

## en Operating the appliance

### Filling the water tank

**Important:** Fill the water tank with fresh, cold, still water on a daily basis. Prior to operation, check whether the water tank has been sufficiently filled.

1. Hold the recessed grip  on the side of the water tank  and gently tilt out the water tank to the side.
2. Use the handle to remove the water tank and then rinse out.
3. Fill the water tank with water up to the "max" marking.
4. Re-insert the water tank in the holder and tilt back to the starting position. The brand logo lights up on the display. The appliance heats up and rinses. Some water will run out of the outlet system. The appliance is ready for use when the symbols for the beverages and the on/off button light up on the display.

### Notes

- When the appliance is used for the first time, after running a service programme or if it has not been operated for a long period, the first beverage will not have the full aroma and should not be consumed.
- After starting up the appliance for the first time, you will consistently achieve a suitably thick and stable "crema" only after the first few cups have been dispensed.
- If the appliance is in use for a long period of time, water droplets will form on the ventilation slots. This is normal.

## Operating the appliance

In this section, you will learn how to prepare your appliance for beverage preparation and how to prepare hot drinks. It features information on adjusting the beverage settings and adjusting the grinding level.

### Selecting a drink

- Use the rotary selector to select the desired beverage.
- The display shows the name of the drink and the values currently selected (e.g. strength or cup size).
- The drink selected can be prepared with the pre-set values or first adjusted to your individual taste. → *"Adjusting beverage settings" on page 59* → *"Menu settings" on page 64*
- If no controls are activated within approx. 5 seconds, the appliance will exit settings mode. The settings made will be automatically stored.

You can choose from the following drinks:



	Espresso Macchiato
	Coffee
	Coffee XL
	Cappuccino
	Latte Macchiato
	Caffe Latte
	Flat White
	Café cortado
	Americano

	Milk froth
	Warm milk
	Hot water
	Pot function (not available in all product variants)
	coffeeWorld

If the appliance is connected to Home Connect, additional drinks can be selected from "coffeeWorld" and adjusted in the app. The last "coffeeWorld" drink selected in the app is shown in the display and can also be adjusted and dispensed directly at the appliance.

**Note:** With some settings the coffee is prepared in two steps, or Coffee XL in three (aroma setting). Wait until the process is fully completed.

**Tip:** Cups, particularly small, thick espresso cups, should be placed with their base on the cup warmer. → "Cup warmer" on page 61

## Preparing coffee using freshly ground beans

You can choose between Ristretto, Espresso Doppio, Espresso, Coffee, Coffee XL and Americano. The preparation of coffee drinks with milk is explained in a separate section. → *"Preparing drinks with milk" on page 57*

The appliance is switched on. The water tank and bean container have been filled.

1. Place a cup under the outlet system.
2. Use the rotary selector to select the desired drink.

The name of the drink and the currently active values are shown on the display.

3. To change the settings for the selected drink.  
→ *"Adjusting beverage settings" on page 59* → *"Menu settings" on page 64*
4. To begin dispensing the drink, press the rotary selector.

The coffee is brewed and then dispensed into the cup.





**Note:** To prematurely stop dispensing the drink, press the rotary selector again.

**Tip:** In models with two bean containers and if one is empty, it is possible to switch to the full bean tank during dispensing. Dispensing will then continue.

## Preparing coffee using ground coffee

You can also operate this appliance using ground coffee. Do not use instant coffee. The preparation of coffee drinks with milk is explained in a separate section. → *"Preparing drinks with milk" on page 57*

The appliance is switched on. The water tank has been filled.

1. Place a cup under the outlet system.
2. Use the rotary selector to select the desired drink.
3. Press the  button.
4. Use the rotary selector to select "Ground coffee".
5. Press the  button.
6. Remove the aroma lid  of the bean container  and open the grounds compartment .
7. Add the ground coffee; do not press firmly. Add no more than two level measuring spoons.

### Caution!

Do not place coffee beans or instant coffee in the grounds compartment.

8. Close the grounds compartment and the aroma lid.

The name of the drink and the currently active values are shown on the display.

9. To change the settings for the selected drink.  
→ *"Adjusting beverage settings" on page 59* → *"Menu settings" on page 64*
10. To begin dispensing the drink, press the rotary selector.

The coffee is brewed and then dispensed into the cup.



**Notes**

- Any grounds residue in the grounds shaft should be directed down the shaft using a soft brush.
- To prematurely stop dispensing the drink, press the rotary selector again.
- For another drink with ground coffee, repeat the procedure.
- When ground coffee is used, the aromaDoubleShot function is not available.

**Preparing drinks with milk**

This appliance features an integrated milk system. The milk system can be used to prepare coffee drinks with milk, as well as milk froth and warm milk. You can choose between Espresso Macchiato, Cappuccino, Latte Macchiato, Caffè Latte, Café cortado and Flat White.

**Notes**

- While milk is being prepared, you may hear a whistling sound. These noises are emitted for technical reasons and are normal.
- Dried milk residues are difficult to remove, therefore always perform cleaning. → *"Cleaning the milk system" on page 73*

**⚠ Warning****Risk of burns!**

The milk system becomes very hot. After use, always let it cool down before you touch it.

**Using the milk container**

The milk container  has been designed especially for use together with this appliance. It is intended solely for use in the household and for storing milk in the refrigerator.

**Important:** The milk container can only be connected if the milk system is installed in the outlet system with an adapter and hose. (→ Fig. **3**)

1. To remove the lid, press the marking and remove the lid. (→ Fig. **7**)
2. Pour in the milk.
3. Press the lid onto the milk container until it engages.
4. Connect the milk container on the left of the appliance. The milk container must engage.

**Tip:** If the milk container runs empty during dispensing, it can be filled and connected again. Dispensing continues automatically.

**Coffee drinks with milk**

The appliance is switched on. The water tank and bean container have been filled.

The milk container filled with milk is connected.

1. Place a cup or a glass under the outlet system.
  2. Use the rotary selector to select the desired drink.
- The name of the drink and the currently active values are shown on the display.
3. To change the settings for the selected drink.  
→ *"Adjusting beverage settings" on page 59* → *"Menu settings" on page 64*
  4. To begin dispensing the drink, press the rotary selector.

The milk is dispensed into the cup or glass first. The coffee is then brewed and dispensed into the cup or glass. The sequence can be changed for Cappuccino and Espresso Macchiato. → *"Menu settings" on page 64*

**Note:** Pressing the rotary selector once can prematurely stop the dispensing of milk or coffee; pressing the rotary selector twice stops the drink dispensing completely.

## Milk froth or warm milk

The appliance is switched on. The water tank has been filled.

The milk container filled with milk is connected.

1. Place a cup or a glass under the outlet system.
2. Select "Milk froth" or "Warm milk" with the rotary selector.

The name of the drink and the currently active values are shown on the display.

3. To change the settings for the selected drink.  
→ *"Adjusting beverage settings" on page 59* → *"Menu settings" on page 64*

4. To begin dispensing the drink, press the rotary selector.

Milk froth or warm milk is dispensed into the cup or glass.

**Note:** To prematurely stop dispensing the drink, press the rotary selector again.

## Dispensing hot water

**Note:** Before dispensing hot water, clean the milk system and remove the milk container. If the milk system is not cleaned, the dispensed water may contain small quantities of milk.  
→ *"Cleaning the milk system" on page 73*

### **Warning** **Risk of burns!**

The outlet system becomes very hot. After use, always let the outlet system cool down before you touch it.



The appliance is switched on. The water tank has been filled.

1. Place a cup under the outlet system.
  2. Remove the milk container, if connected.
  3. Select "Hot water" with the rotary selector.
  4. To change the settings for the selected drink.  
→ *"Adjusting beverage settings" on page 59* → *"Menu settings" on page 64*
  5. To begin dispensing the drink, press the rotary selector.
- Hot water is dispensed into the cup.

**Note:** To prematurely stop dispensing the drink, press the rotary selector again.

## Adjusting beverage settings

Once you have selected a drink, you can adjust certain values depending on the drink. To do so, please use the following buttons and the rotary selector:

Button	Function	Selection
	Selecting coffee strength, ground coffee	<ul style="list-style-type: none"> <li>■ very mild *</li> <li>■ mild</li> <li>■ mild +*</li> <li>■ normal</li> <li>■ normal +*</li> <li>■ strong</li> <li>■ strong +*</li> <li>■ very strong</li> <li>■ very strong +*</li> <li>■ extra strong</li> <li>■ doubleShot strong</li> <li>■ doubleShot strong +</li> <li>■ doubleShot strong ++*</li> <li>■ TripleShot strong *</li> <li>■ TripleShot strong +*</li> <li>■ Ground coffee</li> </ul>
<b>milk</b>	Milk/coffee mixing ratio	Setting share of milk in % (only for coffee drinks with milk)
<b>ml</b>	Cup size	Adjustment of volume in ml increments. Not available for Ristretto.
	Two cups at once	Place two cups under the outlet.
Navigation button, left	Water Temperature*	e.g. for tea drinks: <ul style="list-style-type: none"> <li>■ &gt; 60°C (special tea preparation)</li> <li>■ &gt; 70°C (white tea)</li> <li>■ &gt; 80°C (green tea)</li> <li>■ &gt; 85°C (rooibos tea)</li> <li>■ &gt; 90°C (black tea)</li> <li>■ &gt; 97°C (fruit tea)</li> </ul>
Navigation button, right	aromaIntense*	<ul style="list-style-type: none"> <li>■ normal</li> <li>■ intense</li> <li>■ intense +</li> </ul>



Selection marked with \* is only available for certain drinks or when in "barista mode".

The appliance is set to "barista mode" by default. Additional values can therefore be set using the two navigation buttons. "Barista mode" can also be switched off. → *"Menu settings" on page 64*

The factory settings are shown in orange on the display. The currently selected settings are backlit.

### Adjusting the coffee strength or selecting ground coffee

A coffee drink is selected.

1. Press the  button.
2. Use the rotary selector to set the coffee strength or select ground coffee.
3. Press the  button or the rotary selector to confirm.

## Aroma setting

The longer coffee is brewed, the more bitter substances and undesirable aromas are released. This has a negative effect on the taste and makes the coffee less easily digestible. The appliance therefore offers special aroma settings for extra strong coffee: doubleShot and TripleShot. Depending on the setting, once half or a third of the volume has been prepared, a second portion of coffee beans is ground and brewed, so that in each case only the pleasant and beneficial flavours and aromas are released.

### Notes

- The doubleShot setting can be selected for all coffee drinks except for:
  - drinks with a small volume of coffee, e.g. Ristretto
  - coffee drinks with milk and a small volume of coffee
  - a small volume of coffee, e.g. setting 200 ml "Caffe Latte" with a 90% share of milk (10% share of coffee)
  - preparation with ground coffee
  - dispensing two cups
- The aroma setting TripleShot can only be selected for Coffee XL.
  - Dispensing two cups is not possible

## Adjusting the milk/coffee mixing ratio

A coffee drink with milk is selected.

1. Press the **milk** button.
2. Use the rotary selector to set the share of milk in %.  
**Example:** When a value of 30% is configured, 30% milk and 70% coffee will be dispensed.
3. Press the **milk** button or the rotary selector to confirm.

## Selecting cup size

A drink is selected.

1. Press the **ml** button. The preset volume depends on the type of beverage.
2. Use the rotary selector to adjust the desired volume in ml increments.
3. Press the **ml** button or the rotary selector to confirm.

### Notes

- The volume cannot be changed for ristretto.
- The volume dispensed can fluctuate depending on the quality of the milk.



## Preparing two cups at once

A coffee drink or a coffee drink with milk is selected.

1. Press  button.
2. Place two pre-heated cups on the left and right below the outlet system.
3. To begin dispensing the drink, press the rotary selector.

The selected drink will be brewed and then dispensed into the two cups.

### Notes

- The drink is prepared in two steps (two grinding operations). Please wait until the process is fully completed.
- When selecting , the aroma settings are not available.
- The setting  for Coffee XL is not available.

## Adjusting the drink temperature

Only available in "barista mode".  
→ "Menu settings" on page 64

A drink of your choice is selected.

1. Use the left navigation button to call up the temperature setting.
2. Turn the rotary selector to set the desired temperature.
3. Press the left navigation button or the rotary selector to confirm.

## Setting aromalntense

Only available in "barista mode".  
→ "Menu settings" on page 64

The intensity of the taste of a coffee drink can be individually adjusted using the aromalntense setting. When milk is dispensed, this selection does not influence the warm milk or the milk froth.

A coffee drink is selected.

1. Use the right navigation button to call up the menu.
2. Make the desired setting using the rotary selector.
3. Press the right navigation button or the rotary selector to confirm.

## Setting the grinding level

This appliance features an adjustable grinder. This enables the grinding level of the coffee to be individually changed.



### Warning

#### Risk of injury!

Do not reach into the grinding unit.

### Caution!

The appliance may be damaged! Only adjust the grinding level when the grinder is running!

When the grinder is in operation, use the rotary selector  \* to set the grinding level.

- Finer grinding level: turn anticlockwise. (Fig. a)
- Coarser grinding level: turn clockwise. (Fig. b)

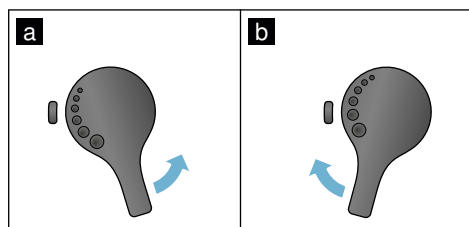



## Notes

- The new setting will not become apparent until the second cup of coffee.
- For dark roast coffee beans, choose a finer grinding level; for lighter beans, choose a coarser grinding level.

## Cup warmer

### Caution!

The cup warmer becomes very hot!

The fully automatic coffee machine features a cup warmer . If the cup warmer is switched on, the cup warmer LED display  lights up.

**Tip:** For optimal cup heating, position the cups with the base of the cup on the cup warmer.

**Note:** This function can be activated and deactivated in the menu (press /i and turn the rotary selector to the left) or in the "Settings menu". → "Menu settings" on page 64

## Customising

User profiles can be created in the customising menu. In the user profiles, individual beverages can be stored under names of your choice.

### Creating a user profile

1. Press  button. The menu appears.
2. Use the rotary selector to select a new profile.
3. Press the right-hand navigation button to confirm the selection. The user name can be entered.
4. Use the rotary selector to select the desired letter. Press the rotary selector to save the letter. The letter is saved.

Once the user name has been entered in full:



5. Press the right-hand navigation button to save the user name.
6. Use the rotary selector to select a background picture.
7. Press the right-hand navigation button to save the selection.
8. Use the rotary selector to select a silhouette.
9. Press the right-hand navigation button to save the selection.
10. Use the rotary selector to select "default mode" or "barista mode".
11. Press the right-hand navigation button to save the selection. The selection prompt appears.
12. Press the right-hand navigation button again to confirm the profile. The user profile picture appears.
13. Press  button to exit the menu or to save an individual beverage for the user created immediately afterwards.

Saving individual beverages:

1. Press the rotary selector. The display shows "change beverages".
2. Press the right-hand navigation button to create the beverage.
3. Use the rotary selector to select the desired beverage.



The selected beverage can be adjusted in line with personal preference.

→ *"Adjusting beverage settings" on page 59*

4. Press the rotary selector. A prompt appears for you to confirm the selection.
5. Press the right-hand navigation button to confirm the selection.
6. Press  button. The settings are completed.
7. Press  button to exit the menu. The appliance is ready for use again.



**Note:** The appliance can store up to 10 profiles each with 10 drinks.

### Editing or deleting user profile

1. Press the  button. The menu appears.
2. Use the rotary selector to select the desired profile.
3. Press the left navigation button to delete the profile.  
- or -  
Press the right navigation button to edit the settings in the profile. The settings in the profile can be changed as described. → *"Creating a user profile" on page 62*
4. Press the  button. The appliance is ready for use again.

## Saving individual drinks

A drink that is currently being dispensed can be saved directly in a new or an existing profile using the individual settings.

1. Press and hold  button for at least 5 seconds.  
If profiles have not yet been saved, a new profile appears immediately.
2. If profiles are already saved and the individual drink is to be saved in a new profile, use the rotary selector to select a new profile.  
- or -  
If the individual drink is to be saved in an existing profile, use the rotary selector to select the desired profile.
3. Press the right-hand navigation button to save. If a new profile is being created, enter the name and select the background picture, silhouette and usermode. Save the entries. Info: If a profile is already available, select it and save the drink.
4. Press  button.  
The settings are completed. The appliance is ready for use again.
5. Press  button to exit the menu.

**Note:** To exit the menu automatically, select "Leave profiles automatically" under "User profiles". → *"Menu settings" on page 64*



## Childproof lock

The appliance can be locked to protect children against scalding and burns.

### Activating the child-proof lock

Press and hold the **milk** button for at least 4 seconds.

"Child-proof lock activated" appears in the display.

It is no longer possible to operate the appliance.

### Deactivating the child-proof lock

Press and hold the **milk** button for at least 4 seconds.

"Child-proof lock deactivated" appears in the display.

The appliance can be used in the usual way.



## Menu settings

This menu is used for changing settings individually, accessing information and starting a programme.

### Changing settings

1. Press  $\odot/i$  button, turn the rotary selector to the left and select "Settings". Press the rotary selector. The different setting options will appear in the display.
2. Select the desired setting using the rotary selector. The current setting is highlighted in colour on the display.
3. Press the navigation button under "select".
4. Use the rotary selector to change the setting.

5. Press the navigation button under "confirm".

The setting has been saved.

6. Press  $\odot/i$  button to exit "Menu". The drink selection appears on the display.

### Notes

- You can switch to the previous level by pressing the navigation button under "back".
- The setting procedure can be aborted by pressing the navigation button under "abort".
- Press  $\odot/i$  button to exit the menu at any time.
- If no entry is made within approx. 2 minutes, the menu closes automatically and the settings are not saved.

### The following settings are available:

Settings	Possible settings	Explanation
Language	Different languages	Setting the language to be used for display texts.
Water hardness	<ul style="list-style-type: none"> <li>■ 1 (soft)</li> <li>■ 2 (medium)</li> <li>■ 3 (hard)</li> <li>■ 4 (very hard)</li> <li>■ Softening device</li> </ul>	Setting in line with the hardness of the local water supply. The preset water hardness is level 4 (very hard). The water hardness can, for example, be requested from your local water supplier. It is important to set the water hardness correctly, so that the appliance indicates accurately when the descaling programme should be run. If a water softening system is installed in the house, please select the "Softening device" setting.
Home Connect*	Settings for connection to WLAN network (home network) and mobile devices (see section "Home Connect").	
Switch off after	5 minutes up to to 3 hours	Setting that determines how long the appliance should wait after the last beverage preparation before it automatically switches itself off. The factory setting is 30 minutes.
Brightness display	Level 1 up to level 10 Standard setting 7	Setting that governs the brightness of the display



Select usermode	<ul style="list-style-type: none"> <li>■ default mode</li> <li>■ barista mode</li> </ul>	<p>In the "barista mode" setting, the following can be performed directly in the display:</p> <ul style="list-style-type: none"> <li>■ The temperature can be set by pressing the left navigation button.</li> <li>■ The aromaIntense (brew speed) can be set in three levels by pressing the right navigation button.</li> </ul>
Beverage info	Shows the volume of drinks dispensed since the appliance was commissioned. For technical reasons, the counter does not represent a precise number of cups.	
Factory settings	Appliance reset to factory settings	Resets all your own settings to the condition when delivered.
Demo mode	<ul style="list-style-type: none"> <li>■ on</li> <li>■ off</li> </ul>	For presentation purposes only. The setting "off" must be activated for normal operation. The setting is only possible in the first 3 minutes after switching on the appliance.
Beverage settings		
Cappuccino sequence	<ul style="list-style-type: none"> <li>■ first milk</li> <li>■ first coffee</li> </ul>	Setting that determines whether milk or coffee should be brewed and dispensed first.
Espresso Macchiato sequence	<ul style="list-style-type: none"> <li>■ first milk</li> <li>■ first coffee</li> </ul>	Setting that determines whether milk or coffee should be brewed and dispensed first.
Latte Macchiato pause	<ul style="list-style-type: none"> <li>■ min</li> <li>■ 5s</li> <li>■ 10s</li> </ul>	Setting the pause between milk and coffee dispensing.
Espresso / Coffee temperature*	<ul style="list-style-type: none"> <li>■ normal</li> <li>■ high</li> <li>■ max.</li> </ul>	Setting the temperature for coffee drinks. The setting is effective for all preparation types. Applies only to "default mode" -in "barista mode" directly adjustable via drink selection. → "Adjusting beverage settings" on page 59
User profiles	<ul style="list-style-type: none"> <li>■ Leave profiles automatically</li> <li>■ Delete all profiles</li> </ul>	Setting that determines whether user profiles are to be exited automatically or deletion of all user profiles.
Cup warmer*	<ul style="list-style-type: none"> <li>■ on</li> <li>■ off</li> </ul>	If the cup warmer is switched on, the cup warmer LED lights up.

Bean container	Setting that determines which bean container is automatically active. The bean container can be selected directly before each dispensing operation using the "Bean container" selection buttons.	
■ most recently selected bean container		The appliance remembers the most recently used bean container.
■ default bean container right		Each time a beverage is dispensed, the appliance automatically returns to the right-hand bean container.
■ default bean container left		Each time a beverage is dispensed, the appliance automatically returns to the left-hand bean container.
■ Save container with beverage		The appliance remembers the most recently used bean container and the most recently set beverage.

Settings marked with \* can also be selected directly in the menu.

## Starting the "Water filter" or "frost protection" programme

1. Briefly press the  button.
2. The rotary selector can be used to select the "Water filter" or "frost protection" programme. The current setting is marked on the display.

**Note:** The rotary selector can also be used to select a service programme.  
→ "Service programmes" on page 75

### Water filter

A water filter lessens limescale deposits and reduces impurities in the water. The appliance also does not need to be descaled so often. Water filters are available from retailers or from customer service. → "Accessories" on page 51

If a water filter is inserted, the appliance will show when it needs to be changed. The display shows the relevant prompt.

### Inserting or replacing a water filter

A new water filter must be rinsed before it can be used.

1. Select "Water filter" in the Settings menu.
2. Use the navigation button to select "insert" or "replace".
3. Use the measuring spoon to press the water filter firmly into the empty water tank.

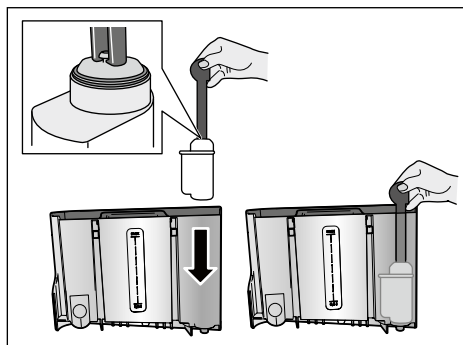

4. Fill the water tank with water up to the "max" marking.
5. Place a container with a capacity of at least 1.0 l under the outlet and confirm. Water will now flow through the filter. The filter is rinsed.
6. Then empty the container. The appliance is ready for use again.

## Notes

- Rinsing the filter automatically activates the interval for display of the filter change. After this interval or after 2 months at the latest the filter will no longer be effective. It needs to be replaced for reasons of hygiene and to prevent a build-up of limescale (which could damage the appliance).
- If the appliance has not been used for a prolonged period (for example, while you are on holiday), the inserted filter should be rinsed before the first time the appliance is used again. To do this, simply dispense a cup of hot water.

## Removing the water filter

If a new water filter is not inserted, the "Water filter" function must be deactivated.

1. Select "Water filter" in the Settings menu.
2. Select and confirm the setting "remove".
3. Remove the water filter from the water tank.
4. Re-insert the water tank.

The appliance is ready for use again.

## Frost protection

A service programme to prevent frost damage during transportation and storage. This programme completely empties the appliance. The appliance must be ready for use.

1. Press the rotary selector to start the programme.
2. Empty the water tank and re-insert it.
3. The appliance emits steam.
4. Empty the drip tray and thoroughly clean the appliance.

The appliance can now be transported or stored.



## Home Connect

This fully automatic coffee machine is Wi-Fi-capable and can be remotely controlled using a mobile device (e.g. tablet, smartphone).

The Home Connect app offers extra functions that complement the networked appliance perfectly. If the appliance is not connected to the WLAN network (home network), it functions in the same way as a fully automatic coffee machine with no network connection and can be operated as usual via the display.

Important:

The home network router must be operated in the 2.4 GHz frequency range (band: 100 mW max.). Please check and adjust it if necessary.

The availability of the Home Connect function depends on the availability of Home Connect services in your country. Home Connect services are not available in every country. You can find more information on this at [www.home-connect.com](http://www.home-connect.com).

**Note:** Please ensure that you follow the safety instructions given at the beginning of this instruction manual and that they are also observed when operating the appliance via the Home Connect app and when away from home. Please also follow the instructions in the Home Connect app. Operation on the appliance itself always takes priority, and during this time it is not possible to operate the appliance using the Home Connect app.

## Setting up

To implement settings via Home Connect, you must have installed the Home Connect app on a mobile device (e.g. tablet PC, smartphone).

When doing so, observe the Home Connect installation instructions supplied, which are also available to download in additional languages at <http://www.siemens-home.com>.

Follow the steps specified by the app to implement the settings. Login of the appliance in the WLAN network can be carried out on initial set-up of the fully automatic coffee machine either directly or using the menu (press  $\odot/i$  button to open "Menu"):

1. Turn the rotary selector to the left and select "Home Connect setting".
2. Press the rotary selector.
3. The display shows the Home Connect menu, with "Turn on Wi-Fi" highlighted in colour.
4. Press the right-hand navigation button under "select" to start the radio link.
5. Use the rotary selector to select "Connect to network".
6. Press the right-hand navigation button under "select".
7. The following selection appears: "Connect automatically" and "Connect manually".

**Note:** If the router has WPS functionality, please select "Connect automatically", otherwise use "Connect manually".

## Automatic registration in the home network

1. Use the rotary selector to select "Connect automatically" on the display.
2. Press the right-hand navigation button under "confirm".
3. The display shows "Automatic network connection".
4. Press the WPS button on the home network router within a few minutes and wait until the display of the fully automatic coffee machine shows "Network connection successful".
5. Open the app on the mobile device.
6. Use the rotary selector to select "Connect to app".
7. Press the right-hand navigation button under "select". The fully automatic coffee machine connects to the app. Follow the instructions on the app.
8. Wait until "Successfully connected to app" lights up briefly in the display.
9. Use the rotary selector to select "Turn on remote start".
10. Press the right-hand navigation button under "select". A warning message appears.
11. Press the right-hand navigation button under "continue" and read the warning message.
12. Press the right-hand navigation button under "confirm".
13. Press the  $\odot/i$  button to close the menu. With the mobile device the functions of the fully automatic coffee machine can now be used to their full extent via the app.

**Note:** If "Turn off remote start" is selected, only the modes of the fully automatic coffee machine are displayed in the Home Connect app. You can specify settings but not start drinks dispensing.

## Manual registration in the home network



1. Use the rotary selector to select "Connect manually" on the display.
2. Press the right-hand navigation button under "confirm". The fully automatic coffee machine sets up a separate WLAN network which can be accessed with a tablet or smartphone. The display shows the SSID (the name) and the key (the password) of this network.
3. Log the mobile device in to the network of the fully automatic coffee machine with the "HomeConnect" SSID and the "HomeConnect" key.
4. Start the app on the mobile device and follow the instructions for network login in the app and the Home Connect documents supplied. The login process is complete when "Network connection successful" lights up briefly in the display of the fully automatic coffee machine.
5. Use the rotary selector to select "Connect to app" on the display.
6. Press the right-hand navigation button under "select". The fully automatic coffee machine connects to the app.
7. Wait until "Successfully connected to app" lights up briefly in the display.
8. Use the rotary selector to select "Turn on remote start".
9. Press the right-hand navigation button under "select". A warning message appears.
10. Press the right-hand navigation button under "continue" and read the warning message.
11. Press the right-hand navigation button under "confirm".
12. Press the  button to close the menu. With the mobile device the functions of the fully automatic coffee machine can now be used to their full extent via the app.

**Note:** If "Turn off remote start" is selected, only the modes of the fully automatic coffee machine are displayed in the Home Connect app. You can specify settings but not start drinks dispensing.

## Switching Wi-Fi on and off

Wi-Fi can be switched "on" or "off" as required (e.g. when on holiday).

**Note:** Network information is retained after the appliance is switched off. After switching on, wait a few seconds until the fully automatic coffee machine has connected to the WLAN network again. In networked standby mode, the appliance requires max. 3 W.

1. Press  button to open "Menu".
2. Turn the rotary selector to the left and select "Home Connect setting".
3. Press the rotary selector.
4. Use the rotary selector to select "Turn on Wi-Fi" or "Turn off Wi-Fi".
5. Press the right-hand navigation button under "select" to switch the radio module "on" or "off".
6. Press  button to close the menu.

## Additional settings

Home Connect can be adapted to your individual needs at any time. Note: The fully automatic coffee machine must be connected to the WLAN network.

### Disconnecting

The fully automatic coffee machine can be disconnected from the WLAN network at any time.

**Note:** If the fully automatic coffee machine is disconnected from the WLAN network, it cannot be operated using Home Connect.

1. Press  $\odot/i$  button, turn the rotary selector to the left and select "Home Connect setting".
2. Press the rotary selector.
3. Press the right-hand navigation button under "select".
4. Use the rotary selector to select "Disconn. from network".
5. Press the right-hand navigation button under "select". The appliance is disconnected from the network and app.
6. Press  $\odot/i$  button to close the menu.

**Note:** Information about the WLAN network is cleared.

### Connect to the app

The Home Connect app can be installed on any number of mobile devices, which can then be used to connect to the fully automatic coffee machine. The fully automatic coffee machine must already be connected to the WLAN network.

1. Open the app on the mobile device.
2. Press  $\odot/i$  button, turn the rotary selector to the left and select "Home Connect setting".
3. Press the rotary selector.
4. Press the right-hand navigation button under "select".

5. Use the rotary selector to select "Connect to app".
6. Press the right-hand navigation button under "select" to connect the appliance to the app.
7. Press  $\odot/i$  button to close the menu.

### Remote Start

If you wish e.g. to start drinks dispensing on the fully automatic coffee machine via a mobile device, Remote start must be activated.

### Caution! Risk of scalding!



In the event of an unintentional remote start, third parties may be scalded if they insert their hands under the coffee outlet. Therefore, please ensure that no persons, in particular children, or objects are endangered if the appliance is started remotely by accident.

**Note:** The text field "Turn on remote start" is only visible if connection with Home Connect has been successfully completed. If Remote start is switched off, only the modes of the fully automatic coffee machine are displayed in the Home Connect app.

1. Press  $\odot/i$  button, turn the rotary selector to the left and select "Home Connect setting".
2. Press the rotary selector.
3. Press the right-hand navigation button under "select".
4. Use the rotary selector to select "Turn on remote start" in the display.
5. Press the right-hand navigation button under "select".
6. Press  $\odot/i$  button to close the menu.



## Device info

Display for network and device information

1. Press /i button, turn the rotary selector to the left and select "Home Connect setting".
2. Press the rotary selector.
3. Press the right-hand navigation button under "select".
4. Use the rotary selector to select "Appliance info" on the display.
5. Press the right-hand navigation button under "select".  
The SSID, IP, MAC address and serial number of the appliance are displayed for a few seconds.
6. Press /i button to close the menu.

## Display

The top right-hand corner of the display shows the Home Connect status with a symbol:

-  Connected to the network
-  Not connected to the network
-  No connection to server

## Remote diagnostics

If a fault occurs, the after-sales service can use remote diagnostics to access your appliance.

Contact the after-sales service, making sure that your appliance is connected to the Home Connect server and checking that the remote diagnostics service is available in your country.

**Note:** For more information and to check whether the remote diagnostics service is available in your country, please visit the Help & Support area of the Home Connect website for your country: [www.home-connect.com](http://www.home-connect.com)

## About data protection

When the fully automatic coffee machine is connected for the first time to a WLAN network which is connected to the Internet, the appliance transmits the following categories of data to the Home Connect server (initial registration):

- Unique appliance identification (consisting of appliance codes as well as the MAC address of the installed Wi-Fi communication module).
- Security certificate of the Wi-Fi communication module (to ensure a secure data connection).
- The current software and hardware version of the fully automatic coffee machine.
- Status of any possible previous resetting to factory settings. This initial registration prepares the Home Connect functions for use and is only required when you want to use these Home Connect functions for the first time.

**Note:** Please note that the Home Connect functions can only be used in conjunction with the Home Connect app. Information on data protection can be accessed in the Home Connect app.

## Declaration of Conformity

BSH Hausgeräte GmbH hereby declares that the appliance which features Home Connect is in accordance with the basic requirements and the other relevant provisions of the directive 2014/53/EU.

A detailed RED Declaration of Conformity can be found online at [www.siemens-home.bsh-group.com](http://www.siemens-home.bsh-group.com) on the product page of your appliance with the additional documents.



2.4 GHz band: max. 100 mW

## Daily care and cleaning

With good care and cleaning, your appliance will remain fully functioning for a long time to come. In this section, you will learn how to correctly clean and care for your appliance.

### Warning

#### Risk of electric shock!

Before cleaning the appliance, pull out the mains plug. Never immerse the appliance in water. Do not use a steam cleaner.

## Cleaning agent

Please observe the following information to ensure that the different surfaces are not damaged by using the wrong type of cleaning agent.

Do not use:

- Harsh or abrasive cleaning agents.
- Any cleaning agents containing alcohol or spirits.
- Hard scouring pads or sponges.

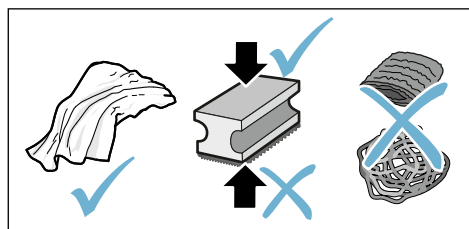

### Notes

- New sponge cloths may contain salts. Salts can cause rust film on stainless steel. Wash new sponge cloths thoroughly before use.
- Always remove any limescale, residues of coffee or milk, cleaning or descaling solution immediately. This residue may cause corrosion to form.

### Caution!

Not all of the appliance's components can be cleaned in the dishwasher.

→ Fig. 5 - 8

#### Not dishwasher-safe:



Outlet system cover
Brewing chamber cover
Brewing unit
Water tank
Aroma lid

#### Dishwasher- safe:



Drip plate
Drip tray
Coffee grounds container
max. 60°C Coffee grounds slider, red
Brewing unit cover, red
Measuring spoon
Milk system, all parts
Milk container, all parts

## Cleaning the appliance

1. Wipe down the outside of the appliance with a soft, damp cloth.
2. Clean the display using a micro-fibre cloth.
3. Any grounds residue in the powder compartment should be pushed down using a soft brush.

### Notes

- If the appliance is cold when switched on or if it is switched off after dispensing coffee, it rinses automatically. The system is therefore self-cleaning.
- If the appliance has not been used for a prolonged period of time (e.g. while you are on holiday), clean the entire appliance thoroughly, including the coffee outlet, water tank, milk system, brewing unit and trays.



## Cleaning the drip tray and coffee grounds container

→ Fig. 5

**Note:** The drip tray and coffee grounds container should be emptied and cleaned every day in order to prevent deposits.

1. Pull the drip tray with the coffee grounds container forwards and out.
2. Remove the drip plate and clean with a brush.
3. Empty and clean the drip tray and coffee grounds container.
4. Wipe out the interior of the appliance (intake trays).

## Cleaning the milk container

→ Fig. 7

**Note:** For reasons of hygiene, the milk container must be cleaned regularly

1. Dismantle the milk container into its individual parts.
2. Clean all parts of the milk container or put them in the dishwasher.

## Cleaning the milk system

The milk system is automatically cleaned with a short jet of steam directly after preparing a milk drink.

### Warning

#### Risk of burns!

The outlet system becomes very hot. After use, always let the outlet system cool down before you touch it.

Manually clean the milk system on a weekly basis or more frequently if required. For particularly thorough cleaning, the milk system can be additionally rinsed with water. → "Rinse milk system" on page 76

Removing the milk system → Fig. 3:

1. Remove the milk container from the appliance.
2. Slide the outlet system to the bottom position.
3. Press the unlocking mechanism at the top right.
4. Fold the cover down towards the front and remove.
5. Remove the milk system and dismantle into individual parts.
6. Clean the individual parts with detergent solution and a soft cloth → Fig. 6.
7. Rinse all parts with clean water and leave to dry.

## Notes

- All parts of the milk system can be cleaned in the dishwasher. Detergent residues in the milk system must be thoroughly removed following the rinsing process.
- **Important:** The outlet system cover is not dishwasher-safe.

Inserting the milk system: → Fig. 3:

1. Assemble the individual parts of the milk system.
2. Insert the milk system into the cover.
3. Slide the outlet system to the bottom position.
4. Position the cover at the bottom and pivot it upwards until it engages.

## Cleaning the brewing unit

→ Fig. 4, → Fig. 8

In addition to the automatic cleaning programme, the brewing unit should be removed regularly for cleaning.

### Caution!

Clean the brewing unit without detergent and do not put it in the dishwasher.

Remove the brewing unit:

1. Switch the appliance off.
2. Remove the water tank.
3. Slide both red locking sliders towards one another and remove the cover.
4. Remove, clean and dry the coffee grounds slider (red) and the brewing unit cover (red).
5. Slide the red lock to the right across the brewing unit.
6. Carefully remove the brewing unit and clean thoroughly under running water.

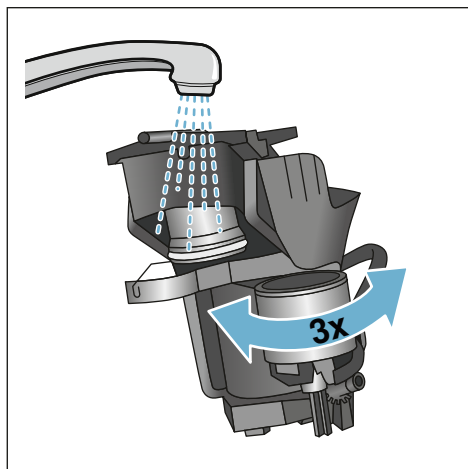

7. Clean the interior of the appliance thoroughly with a damp cloth, removing any coffee residues.
8. Allow the brewing unit and the interior of the appliance to dry.

Insert the brewing unit:

1. Push the brewing unit into the appliance in the direction of the arrow. The arrow is located on top of the brewing unit. Position the brewing unit from above, suspend on the guide rails and push into the appliance.
2. Slide the red lock to the left across the brewing unit.
3. Insert the coffee grounds slider (red) and the brewing unit cover (red).
4. Insert the cover until it engages.
5. Insert the water tank.

## Service programmes

Every so often – the exact frequency depends on usage and water hardness – one of the following messages will appear in the display in place of the coffee selection:

- Rinse milk system
- Run descaling program urgently!
- Run cleaning program urgently!
- Run calc'nClean program urgently!

The appliance should immediately be cleaned or descaled using the appropriate programme. Alternatively, the two processes Descale and Clean can be carried out together using the calc'nClean function. Failure to carry out the service programme according to the instructions may damage the appliance.

You can also start the service programmes at any time without having to wait for a reminder to appear in the display. Press the  button, select the desired programme and run it.

### Notes

- **Important:** If descaling is not performed on the appliance in good time, the following appears "Descaling programme overdue. Device will shortly be locked!". Immediately perform the descaling process in accordance with the instructions. If the appliance is locked, it can only be operated again once descaling has been carried out.
  - **Caution!** For each of the service programmes, use descaling and cleaning agents as described in the instructions and observe the (relevant) safety information.
  - Do not drink the liquids.
  - Never use citric acid, vinegar or any vinegar-based agents to descale the appliance.
- For cleaning and descaling, only use the tablets intended for such purpose. They have been specially developed for this appliance, and new stocks can be ordered through customer service. → "Accessories" on page 51
  - Never insert descaling tablets or other products into the grounds compartment.
  - Never interrupt the service programme.
  - Prior to starting a service programme, remove, clean and re-insert the brewing unit. Rinse the milk system.
  - At the end of a service programme, wipe down the appliance using a soft, damp cloth to immediately remove any descaler residue. This residue may cause corrosion.
  - New sponge cloths may contain salts. Salts can cause rust film on stainless steel, so cloths must always be washed out thoroughly before use.
  - Using a water filter increases the intervals until a service programme needs to be performed.
  - If one of the service programmes is interrupted, e.g. by a power failure, proceed as follows:  
The appliance automatically starts a special rinsing process.
    1. Rinse out the water tank.
    2. Pour in fresh, still water up to the "**max**" marking and confirm. The programme starts and rinses the appliance. Duration: approx. 2 minutes.
    3. Empty, clean and re-insert the drip tray.
    4. Empty, clean and re-insert the milk container. The programme has finished. The appliance is ready for use again.
    5. Press  button to close the programme.

## Rinse milk system

The milk system is automatically cleaned with a short jet of steam directly after preparing a milk drink.

For particularly thorough cleaning, the milk system can be additionally rinsed with water.

Duration: approx. 2 minutes

1. Press the /i button to open the menu.
2. Use the rotary selector to select "Rinse milk system".
3. Press the rotary selector to start the programme.
4. Empty, clean and re-connect the milk container.
5. Place an empty glass under the outlet system and confirm.

The programme runs.

6. Empty, clean and re-connect the milk container.
  7. Empty the glass.
- The programme has finished. The appliance is ready for use again.
8. Press the /i button to exit the programme.

The milk system should also be subject to thorough manual cleaning at regular intervals. → "Cleaning the milk system" on page 73

## Descaling

Duration: approx. 21 minutes

The line at the bottom of the display indicates in how many minutes the water tank will need to be rinsed and refilled with water, for example.

1. Press the /i button to open the menu.
2. Use the rotary selector to select "Descale".
3. Press the rotary selector to start the programme.

The instructions in the display guide you through the programme.

4. Empty the drip tray and re-insert.
5. Empty, clean and re-connect the milk container.
6. Remove the water filter (if present) and confirm.
7. Fill the empty water tank with lukewarm water up to the marking "0.5 l". Dissolve 1 descaling tablet in the water.
8. Place a container with a capacity of at least 1.0 l under the outlet system and confirm.
9. Press the rotary selector.

The programme runs.

Duration: approx. 19 minutes

**Info:** If there is not enough descaling solution in the water tank, you will be asked to: Refill with still water and confirm.

10. Rinse out the water tank and (if removed) re-insert the water filter.
11. Pour in fresh still water up to the "max" marking and re-insert the water tank.

The programme runs.

Duration: approx. 2 minutes

12. Empty the container and confirm.
13. Empty the drip tray and re-insert.
14. Empty, clean and re-connect the milk container.

The programme has finished. The appliance is ready for use again.

15. Press the /i button to exit the programme.

## Cleaning

Duration: approx. 6 minutes

1. Press the /i button to open the menu.
2. Use the rotary selector to select "Clean".
3. Press the rotary selector to start the programme.

The instructions in the display guide you through the programme.

4. Empty the drip tray and re-insert.

5. Open the grounds compartment, add a cleaning tablet, close the grounds compartment and confirm.
6. Place a container with a capacity of at least 1.0 l under the outlet system and confirm.

The programme runs.

Duration: approx. 5 minutes

7. Empty the container and confirm. The programme has finished. The appliance is ready for use again.
8. Press the /i button to exit the programme.

## calc'nClean

Duration: approx. 26 minutes

calc'nClean combines the functions "Descale" and "Clean". If the two programmes are due close together, the appliance suggests this service programme automatically.

The line at the bottom of the display indicates in how many minutes the water tank will need to be rinsed and refilled with water, for example.

1. Press the /i button to open the menu.
2. Use the rotary selector to select "calc'nClean".
3. Press the rotary selector to start the programme.

The instructions in the display guide you through the programme.

4. Empty the drip tray and re-insert.
5. Empty, clean and re-connect the milk container.
6. Open the grounds compartment, add a cleaning tablet, close the grounds compartment and confirm.
7. Remove the water filter (if present) and confirm.
8. Fill the empty water tank with lukewarm water up to the marking "0.5 l". Dissolve 1 descaling tablet in the water.

9. Place a container with a capacity of at least 1.0 l under the outlet system and confirm.

The programme runs.

Duration: approx. 19 minutes

**Info:** If there is not enough descaling solution in the water tank, you will be asked to: Refill with still water and confirm.

10. Rinse out the water tank and (if removed) re-insert the water filter.
11. Pour in fresh still water up to the "max" marking and re-insert the water tank.

The programme runs.

Duration: approx. 7 minutes

12. Empty the container and confirm.
13. Empty the drip tray and re-insert.
14. Empty, clean and re-connect the milk container.

The programme has finished. The appliance is ready for use again.

15. Press the /i button to exit the programme.

## Trouble shooting

Faults often have simple explanations. Before calling the customer service, please refer to the fault table and attempt to correct the fault yourself.

Please read through the safety information at the beginning of these instructions.

### Fault table

Problem	Reason	Solution
Coffee or milk froth quality varies widely.	Build-up of limescale in the appliance.	Descale the appliance as described in the instructions.
No hot water dispensed.	The milk system or the intake of the milk system is soiled.	Clean the milk system or the intake. → "Cleaning the milk system" on page 73
Too little or no milk froth.	The milk system or the intake of the milk system is soiled.	Clean the milk system or the intake. → "Cleaning the milk system" on page 73
	Unsuitable milk.	Do not use milk that has already been boiled. Use cold milk with a fat content of at least 1.5%.
	Build-up of limescale in the appliance.	Descale the appliance as described in the instructions.
No intake of milk by the milk system.	The milk system is assembled incorrectly.	Correctly assemble all parts. → Fig. 3
	Incorrect connection sequence for milk container and milk system.	Connect the milk system to the outlet system first, then the milk container.
The individually selected per-cup quantity is not reached. Coffee dispensing slows to a trickle or stops completely	The grinding level is too fine. The ground coffee is too fine.	Set a coarser grinding level. Use coarser ground coffee.
	Heavy build-up of limescale in the appliance.	Descale the appliance as described in the instructions.
	Air in the water filter.	Immerse the water filter in water until no more air bubbles escape; insert the filter again.
No coffee dispensed, only water.	An empty bean container is not detected by the appliance.	Add coffee beans <b>Note:</b> The appliance will adjust to the coffee beans on the next dispensing process.
	The coffee shaft on the brewing unit is blocked.	Clean the brewing unit. → "Cleaning the brewing unit" on page 74

Problem	Reason	Solution
The appliance no longer responds.	Fault in the appliance.	Press and hold on/off button for 10 seconds.
Coffee has no "crema".	Unsuitable type of coffee.	Use a type of coffee with a higher proportion of robusta beans.
	The beans are no longer freshly roasted.	Use fresh beans.
	The grinding level is not suitable for the coffee beans.	Set a finer grinding level.
The coffee is too "acidic".	The grinding level is set too coarse or the ground coffee is too coarse.	Set a finer grinding level or use finer ground coffee.
	Unsuitable type of coffee.	Use a darker roast.
The coffee is too "bitter".	The grinding level is set too fine or the ground coffee is too fine.	Set a coarser grinding level or use coarser ground coffee.
	Unsuitable type of coffee.	Change the type of coffee.
The coffee tastes burnt.	The brewing temperature is too high	Reduce the temperature. → <i>"Adjusting beverage settings" on page 59</i>
	The grinding level is set too fine or the ground coffee is too fine.	Set a coarser grinding level or use coarser ground coffee.
	Unsuitable type of coffee.	Change the type of coffee.
The water filter does not stay in position in the water tank.	The water filter is not secured correctly.	Immerse the water filter in water until no more air bubbles escape; insert the filter again. Firmly press the water filter straight down into the tank connection.
The coffee grounds are not compact and are too wet.	The grinding level is set too fine or coarse, or not enough ground coffee has been used.	Set a coarser or finer grinding level or use 2 level measuring spoons of ground coffee.
Water dripped onto the inner floor of the appliance when the drip tray was removed.	Drip tray removed too early.	Wait a few seconds after the last drink was dispensed before removing the drip tray.
The drip tray cannot be removed.	The coffee grounds container is very full. The coffee grounds slider becomes stuck.	Clean the interior of the brewing unit. → <i>"Cleaning the appliance" on page 72</i> Correctly insert the coffee grounds slider.

## en Trouble shooting

Problem	Reason	Solution
The outlet system cannot be assembled or disassembled.	Incorrect sequence	Connect the outlet system (with milk system) first, then connect the milk system; alternatively, on disassembly first remove the milk container and then the outlet system.
Display shows "Fill bean container". Displayed although the bean container  is already full, or the grinder is not grinding any coffee beans.	Beans are not falling into the grinding unit (beans too oily).	Gently tap the bean container. Possibly change the type of coffee. When the bean container is empty, wipe it with a dry cloth.
Display shows: "Empty drip tray" even if the drip tray is empty - what to do?	Emptying is not detected when the appliance is switched off.	When the appliance is switched on, remove and re-insert the drip tray.
	The drip tray is soiled.	Clean the drip tray thoroughly.
Display shows "Refill with still water" or "Remove filter"	Water tank wrongly inserted.	Insert water tank correctly.
	Carbonated water in the water tank.	Fill the water tank with fresh tap water.
	Float is stuck in the water tank.	Remove the water tank and clean thoroughly.
	New water filter not rinsed according to the instructions.	Rinse the water filter according to the instructions and then switch on.
	Air in the water filter.	Immerse the water filter in water until no more air bubbles escape; insert the filter again.
Water filter is old.		Insert a new water filter.
Very frequent display that descaling is necessary.	Water is too hard.	Insert water filter and activate according to the instructions. → <i>"Starting the "Water filter" or "frost protection" programme" on page 66</i>
Home Connect is not working correctly.		Go to <a href="http://www.home-connect.com">www.home-connect.com</a>
Display shows "Clean brewing unit".	Brewing unit soiled.	Clean the brewing unit.
	Too much ground coffee in the brewing unit.	Clean the brewing unit. Add no more than 2 level measuring spoons of ground coffee.
	The brewing unit mechanism is stiff.	Clean the brewing unit. → <i>"Daily care and cleaning" on page 72</i>
If you are unable to solve the problem, always call the hotline. You will find the telephone numbers at the back of these instructions		







## Customer service

### Technical data

Electrical connection (voltage – frequency)	220–240 V ~, 50/60 Hz
Power rating	1500 W
Maximum static pump pressure	19 bar
Maximum capacity of water tank (without filter)	2.3 l
Maximum capacity of right/left bean container	250/270 g
Maximum capacity of appliance with one bean container	290 g
Length of power cable	100 cm
Dimensions (H x W x D)	39.2 x 31.6 x 47.0 cm
Weight, empty	10–12 kg
Type of grinder	Ceramic

### E number and FD number

When calling us, please give the full product number (E no.) and the production number (FD no.) so that we can provide you with the correct advice. These numbers can be found on the rating plate . (→ Fig. )

To save time, you can make a note of the data for your appliance and the telephone number for customer service here, should this be required.

**E no.****FD  
Number****Customer service** 

The contact data for customer service in all countries can be found at the back of these instructions.

### Guarantee

The guarantee conditions for this appliance are as defined by our representative in the country in which it is sold. Details regarding these conditions can be obtained from the dealer from whom the appliance was purchased. The bill of sale or receipt must be produced when making any claim under the terms of this guarantee.

Changes reserved.

# Table des matières

	<b>Utilisation conforme</b> . . . . .	<b>83</b>
	<b>Précautions de sécurité importantes</b> . . . . .	<b>83</b>
	<b>Protection de l'environnement</b> <b>85</b>	
	Économie d'énergie . . . . .	85
	Élimination écologique . . . . .	85
	<b>Présentation de l'appareil</b> . . . . .	<b>86</b>
	Contenu de l'emballage . . . . .	86
	Configuration et éléments . . . . .	86
	Éléments de commande . . . . .	87
	<b>Accessoires</b> . . . . .	<b>88</b>
	<b>Avant la première utilisation</b> . . . . .	<b>89</b>
	Installation et raccordement de l'appareil . . . . .	89
	Mise en service de l'appareil . . . . .	89
	<b>Utilisation de l'appareil</b> . . . . .	<b>91</b>
	Sélection de la boisson . . . . .	91
	Préparer une boisson à base de café en grains fraîchement moulus . . . . .	93
	Préparation d'une boisson à base de café moulu . . . . .	93
	Préparation de boissons lactées . . . . .	94
	Distribution d'eau chaude . . . . .	95
	Ajustage des réglages des boissons . . . . .	96
	Régler le degré de mouture . . . . .	98
	Chauffe-tasses . . . . .	99
	<b>Personnalisation</b> . . . . .	<b>99</b>
	Création d'un profil d'utilisateur . . . . .	99
	Édition ou suppression d'un profil d'utilisateur . . . . .	100
	Enregistrement des boissons individuelles . . . . .	100
	<b>Sécurité-enfants</b> . . . . .	<b>101</b>
	Activation de la sécurité enfants . . . . .	101
	Désactivation de la sécurité enfants . . . . .	101
	<b>Réglages du menu</b> . . . . .	<b>101</b>
	Modifier les réglages . . . . .	101
	Démarrage du programme « Filtre à eau » ou « Protection contre le gel » . . . . .	103
	<b>Home Connect</b> . . . . .	<b>105</b>
	Réglage . . . . .	105
	Activer et désactiver le Wi-Fi . . . . .	107
	Autres réglages . . . . .	107
	Info appareil . . . . .	108
	Écran . . . . .	109
	Diagnostic à distance . . . . .	109
	Remarque liée à la protection des données . . . . .	109
	Déclaration de conformité . . . . .	109
	<b>Entretien et nettoyage quotidiens</b> . . . . .	<b>110</b>
	Nettoyants . . . . .	110
	Nettoyage de l'appareil . . . . .	111
	Nettoyage du système à lait . . . . .	111
	Nettoyer l'unité de percolation . . . . .	112
	<b>Programme de service</b> . . . . .	<b>113</b>
	Rincer le système de lait . . . . .	114
	Détartrage . . . . .	114
	Nettoyage . . . . .	115
	calc'nClean . . . . .	115
	<b>Anomalies, que faire ?</b> . . . . .	<b>116</b>
	<b>Service après-vente</b> . . . . .	<b>119</b>
	Données techniques . . . . .	119
	Numéro E et numéro FD . . . . .	119
	Garantie . . . . .	119



## Utilisation conforme

Contrôler l'état de l'appareil après l'avoir déballé. Ne pas le raccorder s'il présente des avaries de transport.

Cet appareil est destiné exclusivement à une utilisation domestique et non professionnelle.

N'utilisez l'appareil que dans des pièces intérieures à température ambiante et jusqu'à 2 000 m au-dessus du niveau de la mer.



## Précautions de sécurité importantes

Veuillez lire attentivement la notice d'utilisation, suivre les instructions qu'elle contient et conserver la notice. Si l'appareil change de propriétaire, remettez-lui cette notice.

L'appareil peut être utilisé par des enfants à partir de 8 ans et par des personnes ayant des capacités physiques, sensorielles ou mentales restreintes ou ayant un manque d'expérience et/ou de connaissances s'ils sont sous surveillance ou ont été informés de la manipulation sûre de l'appareil et ont compris les dangers qui en résultent. Il faut maintenir les enfants de moins de 8 ans à l'écart de l'appareil et du cordon de branchement et ne pas leur permettre d'utiliser l'appareil. Ne jamais permettre aux enfants de jouer avec l'appareil. Le nettoyage et l'entretien incombant à l'utilisateur ne doivent pas être effectués par des enfants sauf s'ils ont 8 ans ou plus et sont surveillés.

**⚠ Mise en garde**  
**Risque d'électrocution !**

- L'appareil doit être branché uniquement sur un réseau à courant alternatif par l'intermédiaire d'une prise secteur installée de manière conforme et disposant d'une connexion à la terre. S'assurer que le système à conducteur de protection de l'installation électrique de la maison est conforme.
- Ne brancher et faire fonctionner l'appareil que conformément aux indications figurant sur la plaque signalétique. En cas d'endommagement du cordon d'alimentation secteur, celui-ci doit être remplacé par le service après-vente.
- Ne l'utiliser que si le cordon d'alimentation et l'appareil ne présentent aucun dégât. En cas de défaut, débrancher immédiatement la fiche secteur ou coupez la tension du réseau.
- Pour éviter tous risques, les réparations de l'appareil sont réservées à notre service après-vente.
- Ne plongez jamais l'appareil ou le cordon d'alimentation dans l'eau.
- Le raccordement de l'appareil ne doit jamais entrer en contact avec des liquides.
- Les instructions de nettoyage spéciales figurant dans les notices sont à respecter.

**⚠ Mise en garde**  
**Risque de brûlures (Home Connect) !**

En cas de démarrage à distance involontaire, des tiers pourraient se brûler s'ils interviennent sous la buse d'écoulement du café au moment de la distribution de la boisson. Assurez-vous qu'aucune personne (et notamment les enfants) ou matériel ne puisse être mis en danger en cas de démarrage à distance involontaire.

**⚠ Mise en garde**  
**Danger par magnétisme !**

L'appareil contient des aimants permanents qui peuvent exercer une influence sur les implants électroniques tels que les stimulateurs cardiaques ou les pompes à insuline. Les personnes portant des implants électroniques sont priées de rester à 10 cm de l'appareil et des pièces suivantes, lors de leur retrait : réservoir à lait, système de lait, réservoir d'eau et unité de percolation.

**⚠ Mise en garde**  
**Risque d'étouffement !**  
Ne permettez jamais aux enfants de jouer avec les matériaux d'emballage. Rangez les petites pièces de manière sûre, elles pourraient être avalées.

## Mise en garde Risque de brûlures !

- Le système à lait devient très chaud. Après utilisation, laisser refroidir avant de le toucher.
- Les surfaces (celle du chauffe-tasses par ex.) peuvent rester chaudes pendant un certain temps après l'utilisation de l'appareil.
- Les boissons fraîchement préparées sont très chaudes. Si nécessaire, les laisser un peu refroidir.

## Mise en garde Risque de blessure !

- L'utilisation inappropriée de l'appareil peut entraîner des blessures.
- Ne pas glisser les doigts à l'intérieur du broyeur.

## Protection de l'environnement

### Économie d'énergie

- Éteindre l'appareil quand celui-ci n'est pas utilisé.
- Régler l'intervalle d'arrêt automatique sur la plus petite valeur.
- Dans la mesure du possible, ne jamais interrompre la distribution de café ou de mousse de lait. Une interruption conduit à une hausse de la consommation énergétique et à un remplissage accéléré des bacs collecteurs.
- Détarter régulièrement l'appareil pour prévenir les dépôts de tartre. Les dépôts de tartre conduisent à une hausse de la consommation énergétique.

### Élimination écologique



Éliminez l'emballage en respectant l'environnement.

Cet appareil est marqué selon la directive européenne 2012/19/UE relative aux appareils électriques et électroniques usagés (waste electrical and electronic equipment - WEEE).

La directive définit le cadre pour une reprise et une récupération des appareils usagés applicables dans les pays de la CE.

S'informer auprès du revendeur sur la procédure actuelle de recyclage.

## Présentation de l'appareil

Ce chapitre vous offre un aperçu des éléments livrés, de l'assemblage et des composants de votre appareil. Il vous fait également découvrir les différents éléments de commande.

**Remarque :** Certains détails ou certaines couleurs peuvent varier selon le modèle d'appareil.

La notice d'utilisation décrit deux variantes de l'appareil :

- Appareil avec un réservoir pour café en grains
- Appareil avec deux réservoirs pour café en grains

### **Comment utiliser ce mode d'emploi :**

Vous pouvez déplier les pages de la couverture de la notice d'utilisation. Les illustrations comportent des numéros auxquels renvoie la notice d'utilisation. Exemple : → figure **1**

## Contenu de l'emballage

→ Figure **1**

- A** Machine à espresso automatique
- B** Réservoir à lait (récipient, couvercle, tube de pompage, tuyau de raccordement)
- C** Notice d'utilisation
- D**\*\* Filtre à eau
- E** Cuillère doseuse
- F** Bandelette pour déterminer la dureté de l'eau

La position signalée par \*\* n'est jointe que pour certains appareils.

## Configuration et éléments







→ Figure **2**

- 1** Écran
- 2** Bandeau de commande
- 3** Sélecteur rotatif/start stop (navigation possible en tournant le sélecteur et en appuyant dessus)
- 4** Système d'écoulement (café, lait, eau chaude) réglable en hauteur
- 5** Réservoir à lait (récipient, couvercle, tube de pompage, tuyau de raccordement)
- 6** Bac collecteur (bac à marc de café, égouttoir)
- 7** Cache de la chambre de percolation
- 8** Réservoir d'eau
- 9** Plaque signalétique
- 10** Poignée encastrée du réservoir d'eau
- 11** Chauffe-tasses
- 12** Voyant à LED du chauffe-tasses
- 13** Compartiment spécial poudre (café moulu/pastille de nettoyage)
- 14** Réservoir à grains
- 15** Sélecteur rotatif pour régler le degré de mouture
- 16** Couvercle préservateur d'arôme
- 17**\* Couvercle préservateur d'arôme
- 18**\* Réservoir à grains
- 19**\* Sélecteur rotatif pour régler le degré de mouture
- 20**\* Touches de sélection du réservoir pour café en grains, éclairées

### **Selon le modèle :**

Les éléments marqués d'une \* ne sont disponibles que sur le modèle doté de deux réservoirs pour café en grains.

## Éléments de commande

Touche	Signification
<b>on/off</b>	<p>Mettre l'appareil sous et hors tension</p> <p>L'appareil effectue automatiquement un rinçage lorsqu'il est mis en marche et arrêté.</p> <p>L'appareil ne rince pas dans les cas suivants :</p> <ul style="list-style-type: none"> <li>■ Il est encore chaud au moment de la mise en marche.</li> <li>■ Vous n'avez pas prélevé de café avant de l'éteindre.</li> </ul> <p>L'appareil est prêt à fonctionner lorsque les symboles de sélection des boissons sont allumés à l'écran et que la touche on/off brille.</p>
	<p>Personnalisation</p> <p>L'appareil permet d'enregistrer et d'activer des réglages personnalisés pour les boissons à base de café. → "Personnalisation" à la page 99</p>
	<p>Intensité du café</p> <p>Réglage de l'intensité du café. → "Ajustage des réglages des boissons" à la page 96</p>
<b>milk</b>	<p>Appuyer brièvement sur :</p> <p>Réglage de la part de lait dans la boisson en %</p> <p>Comme boisson ou ingrédient dans les mélanges spéciaux à base de café. → "Ajustage des réglages des boissons" à la page 96</p> <p>Maintenir enfoncée au moins 4 secondes :</p> <p>Sécurité enfants → "Sécurité-enfants" à la page 101</p>
<b>ml</b>	<p>Volume de boisson en millilitres. → "Ajustage des réglages des boissons" à la page 96</p>
	<p>2 boissons</p> <p>Préparation simultanée de deux boissons. Placer les tasses l'une à côté de l'autre sous la buse d'écoulement du café. → "Ajustage des réglages des boissons" à la page 96</p>
	<p>Réglages du menu/programmes d'entretien</p> <p>Appuyer brièvement sur la touche  pour consulter les réglages Menu, Home Connect, Chauffe-tasses, Programmes d'entretien, Filtre à eau et Protection contre le gel. Appuyer de nouveau brièvement sur la touche  pour retourner à la sélection des boissons. En cas d'absence de validation, l'appareil repasse automatiquement à la sélection des boissons au bout de 10 secondes.</p>
	<p>Touches de navigation</p> <p>Pour se déplacer dans l'écran.</p> <p>En « Mode barista », des fonctions supplémentaires sont attribuées aux touches de navigation. Ces réglages permettent par ex. de changer d'autres paramètres des boissons.</p> <p>→ "Ajustage des réglages des boissons" à la page 96</p>

## Écran

L'écran  affiche non seulement les boissons sélectionnées, les réglages effectués et les paramètres possibles, mais aussi des messages concernant l'état de fonctionnement.

Des informations supplémentaires apparaissent également à l'écran. Elles disparaissent automatiquement après quelques instants ou si vous les validez en appuyant sur la touche correspondante.

L'écran peut également vous demander de réaliser certaines opérations. Les différentes étapes de ces opérations s'affichent à l'écran. Une fois que les opérations nécessaires (« Remplir le réservoir d'eau » par ex.) ont été effectuées, le message correspondant disparaît de l'écran.

## Sélecteur rotatif

Le sélecteur rotatif  possède différentes fonctions.

- Le tourner permet de se déplacer dans l'écran et de modifier les réglages.
- Appuyer dessus permet de lancer la préparation de boissons ou le programme de service et de valider la sélection.
- Appuyer dessus pendant la distribution de la boisson permet d'interrompre la distribution.

## Accessoires

Les accessoires suivants sont disponibles dans le commerce ou auprès du service après-vente :

Accessoires	Référence	
	Commerce	Service après-vente
Pastilles de nettoyage	TZ80001N	
Pastilles de détartrage	TZ80002N	
Filtre à eau	TZ70003	00575491
Kit d'entretien	TZ80004	00576330
Adaptateur pour brique de lait	TZ90008	00577862

Vous trouverez les coordonnées du service après-vente dans chaque pays sur les dernières pages de la présente notice.





## Avant la première utilisation

Ce chapitre vous explique comment mettre en service votre appareil. Avant de pouvoir utiliser l'appareil, vous devez procéder à quelques réglages.

**Remarque :** Utiliser l'appareil uniquement dans des locaux hors gel. Si l'appareil a été transporté ou entreposé à des températures inférieures à 0°C, vous devez attendre au moins 3 heures avant de le mettre en service.

### Installation et raccordement de l'appareil

1. Retirer les films protecteurs.
2. Poser l'appareil sur une surface plane, résistante à l'eau et pouvant supporter son poids.
3. Raccorder la fiche secteur de l'appareil à une prise femelle à contacts de terre installée de manière réglementaire.

### Mise en service de l'appareil

#### Sélectionner la langue

##### Remarques

- La sélection de la langue apparaît automatiquement lors de la première mise en marche.
- Vous pouvez modifier la langue à tout moment. → *"Réglages du menu" à la page 101*

1. Mettre l'appareil en marche en appuyant sur la touche on/off. La langue pré-réglée s'affiche à l'écran.
2. Sélectionner la langue souhaitée à l'aide du sélecteur rotatif.
3. Valider la sélection avec la touche de navigation droite. Le réglage est mémorisé.

#### Sélectionner la dureté de l'eau

Le réglage correct de la dureté de l'eau est important, car il permet à l'appareil d'indiquer le moment où un détartrage est nécessaire. L'appareil a été pré-réglé sur une dureté de l'eau de 4.

La dureté de l'eau peut être déterminée à l'aide de la bandelette de test fournie ou être demandée à la compagnie locale de distribution d'eau.

Dans le cas où un adoucisseur d'eau est installé dans la maison, choisir le réglage « Adoucisseur ».

Le tableau ci-après présente les équivalences entre les niveaux et les différents degrés de dureté de l'eau :

Niveau	Degré de dureté de l'eau	
	Allemagne (°dH)	France (°fH)
1	1-7	1-13
2	8-14	14-25
3	15-21	26-38
4	22-30	39-54

Une modification ultérieure de la dureté de l'eau est possible à tout moment.

→ *"Réglages du menu" à la page 101*

1. Tremper brièvement la bandelette de test fournie dans l'eau fraîche du robinet, laisser égoutter, puis lire le résultat au bout d'une minute.
2. Régler la dureté de l'eau mesurée à l'aide du sélecteur rotatif.
3. Valider la sélection avec la touche de navigation droite. Le réglage est mémorisé.

## Souhaitez-vous être connecté à Home Connect

- Pour connecter maintenant l'appareil au réseau WLAN (réseau domestique), sélectionner « oui » avec la touche de navigation droite.
- Pour connecter ultérieurement l'appareil au réseau WLAN (réseau domestique), sélectionner « non » avec la touche de navigation gauche.

**Remarque :** Si « oui » est sélectionné, lire la description détaillée dans le chapitre « Home Connect ».

## Souhaitez-vous insérer un filtre à eau

- Pour insérer maintenant un filtre à eau, sélectionner « oui » avec la touche de navigation droite.
- Pour insérer ultérieurement un filtre à eau, sélectionner « non » avec la touche de navigation gauche.

**Remarque :** Si « oui » est sélectionné, lire la description détaillée dans le chapitre Démarrer le programme « Filtre à eau » ou « Protection contre le gel » à partir du point « Insérer le filtre à eau » ou « Renouveler le filtre à eau ».

L'indication rappelant de remplir le réservoir pour café en grains apparaît brièvement.

Confirmer avec la touche de navigation droite ou attendre quelques secondes.

L'indication rappelant de remplir le réservoir d'eau apparaît. Remplir le réservoir d'eau.

## Remplir le réservoir pour café en grains

Cet appareil vous permet de préparer des boissons à base de café en grains ou de café moulu (mais pas de café soluble).

1. Ouvrir le couvercle [16] du réservoir pour café en grains [14].
2. Y verser le café en grains.
3. Refermer le couvercle.

## Remarques



- Des grains de café avec glaçage, des grains caramélisés ou enrobés d'une substance sucrée quelconque obstruent l'unité de percolation. Utiliser exclusivement un mélange de café en grains pour espresso ou percolateur.
- Ne jamais utiliser de grains de café non torréfiés.
- Les grains de café sont fraîchement moulus avant chaque percolation.
- Stocker le café en grains dans un endroit frais, à l'abri de l'air pour conserver tout son arôme.
- Vous pouvez laisser le café en grains dans le réservoir pour café en grains plusieurs jours sans que le café ne perde son arôme. Il est en revanche préférable de ne mettre le café moulu que juste avant la préparation de boissons.  
→ "Préparation d'une boisson à base de café moulu" à la page 93

Sur les modèles disposant de deux réservoirs pour café en grains [14], [18]\* vous avez la possibilité de mettre une variété de café en grains différente dans chaque réservoir. Sélectionner le réservoir pour café en grains souhaité à l'aide de la touche de sélection [20]\*. La LED du réservoir pour café en grains sélectionné s'allume.

L'appareil mémorise pour chaque boisson le dernier réservoir pour café en grains à avoir été sélectionné. Il est possible de modifier ce préréglage.  
→ "Réglages du menu" à la page 101

## Remplir le réservoir d'eau

**Important :** verser chaque jour de l'eau fraîche non gazeuse dans le réservoir d'eau. Avant de faire fonctionner l'appareil, vérifier qu'il y a suffisamment d'eau dans le réservoir.

1. Saisir la poignée encastrée  située sur le côté du réservoir d'eau  et faire légèrement basculer le réservoir d'eau sur le côté.
2. Retirer le réservoir d'eau par la poignée et le rincer.
3. Remplir le réservoir d'eau jusqu'au repère « **max** ».
4. Replacer le réservoir d'eau dans le support et le refaire basculer dans sa position initiale.

Le logo de la marque s'allume à l'écran. L'appareil chauffe et effectue un rinçage, un peu d'eau s'écoule du système verseur.

L'appareil est prêt à fonctionner lorsque les symboles des boissons ainsi que la touche on/off sont allumés.

## Remarques

- Lors de la première utilisation de l'appareil ou après un programme d'entretien ou encore après une longue période d'inutilisation, la première boisson servie n'a pas encore développé son plein arôme. Il ne faut donc pas la boire.
- Après la mise en service de l'appareil, plusieurs tasses doivent avoir été préparées avant d'avoir une « crème » fine et consistante.
- La formation de gouttes d'eau sur les fentes d'aération est normale en cas d'utilisation prolongée.



## Utilisation de l'appareil

Vous apprendrez, dans ce chapitre, comment préparer votre appareil pour la préparation de boissons et comment préparer des boissons chaudes. Vous obtiendrez des informations sur l'ajustage des réglages des boissons et du degré de mouture.

## Sélection de la boisson

- Sélectionner la boisson souhaitée en utilisant le sélecteur rotatif.
- L'écran affiche le nom de la boisson choisie, ainsi que les valeurs réglées telles que l'intensité du café ou la taille de la tasse.
- La boisson sélectionnée peut être préparée avec les valeurs pré-réglées ou être adaptée préalablement au goût individuel de l'utilisateur. → "*Ajustage des réglages des boissons*" à la page 96 → "*Réglages du menu*" à la page 101
- Si aucune action n'est effectuée dans les 5 secondes qui suivent, l'appareil quitte automatiquement le mode de réglage. Les réglages effectués sont mémorisés automatiquement.

Les boissons suivantes sont disponibles :

Ristretto



Espresso Doppio



## fr Utilisation de l'appareil

	Espresso
	Espresso Macchiato
	Café Crème
	Café XL
	Cappuccino
	Latte Macchiato
	Café au lait
	Flat White
	Café cortado
	Americano

	Mousse de lait
	Lait chaud
	Eau chaude
	Fonction Cafetière (pas disponible sur tous les modèles)
	coffeeWorld

Lorsque l'appareil est connecté avec Home Connect, il est possible de sélectionner et d'adapter, dans l'application, des boissons supplémentaires issues du « coffeeWorld ». La dernière boisson « coffeeWorld » sélectionnée dans l'application est affichée à l'écran et peut être adaptée et préparée directement au niveau de l'appareil.

**Remarque :** Avec certains réglages, le café est préparé en deux étapes, pour le café XL en trois (réglage de l'arôme). Attendre que l'opération soit entièrement terminée.

**Conseil :** Placer les tasses à l'endroit sur le chauffe-tasses. Utiliser de préférence de petites tasses espresso aux parois épaisses.

→ "Chauffe-tasses" à la page 99

## Préparer une boisson à base de café en grains fraîchement moulus

Vous pouvez faire votre choix entre Ristretto, Espresso Doppio, Espresso, Café Crème, Café XL et Americano. La préparation de boissons à base de café et lait fait l'objet d'un autre chapitre.

→ "Préparation de boissons lactées" à la page 94

L'appareil est allumé. Le réservoir d'eau et le réservoir pour café en grains sont remplis.

1. Placer une tasse sous le système verseur.
2. Sélectionner la boisson souhaitée en utilisant le sélecteur rotatif.

L'écran affiche le nom de la boisson choisie, ainsi que les valeurs réglées.

3. Pour modifier les réglages de la boisson sélectionnée.

→ "Ajustage des réglages des boissons" à la page 96

→ "Réglages du menu" à la page 101

4. Appuyer sur le sélecteur rotatif pour lancer la distribution de la boisson.

L'appareil effectue la percolation et le café s'écoule ensuite dans la tasse.

**Remarque :** Appuyer à nouveau sur le sélecteur rotatif pour interrompre la distribution de la boisson.





**Conseil :** Sur les modèles dotés de deux réservoirs pour café en grains, l'appareil peut passer, en cours de fonctionnement, du réservoir vide au réservoir plein. La préparation se poursuit.

## Préparation d'une boisson à base de café moulu

Vous pouvez également mettre du café moulu dans cet appareil. N'utilisez pas de café soluble. La préparation de boissons à base de café et lait fait l'objet d'un autre chapitre.

→ "Préparation de boissons lactées" à la page 94

L'appareil est allumé. Le réservoir d'eau est rempli.

1. Placer une tasse sous le système verseur.
2. Sélectionner la boisson souhaitée en utilisant le sélecteur rotatif.
3. Appuyer sur la touche .
4. Sélectionner « Café moulu » avec le sélecteur rotatif.
5. Appuyer sur la touche .
6. Retirer le couvercle préservateur d'arôme  du réservoir pour café en grains  et ouvrir le compartiment spécial poudre .
7. Mettre du café moulu, ne pas tasser. Verser au maximum 2 cuillères à café rases.

### Attention !

Ne jamais mettre de café en grains ou de café soluble dans le compartiment spécial poudre.

8. Refermer le compartiment spécial poudre et le couvercle préservateur d'arôme.

L'écran affiche le nom de la boisson choisie, ainsi que les valeurs réglées.

9. Pour modifier les réglages de la boisson sélectionnée.

→ "Ajustage des réglages des boissons" à la page 96

→ "Réglages du menu" à la page 101

10. Appuyer sur le sélecteur rotatif pour lancer la distribution de la boisson.

L'appareil effectue la percolation et le café s'écoule ensuite dans la tasse.

### Remarques

- Se servir d'un pinceau doux pour pousser les restes de poudre accumulés dans le compartiment spécial poudre et les faire tomber dans la cuve.
- Appuyer à nouveau sur le sélecteur rotatif pour interrompre la distribution de la boisson.
- Pour obtenir une autre boisson avec du café moulu, répéter la procédure.
- En cas de préparation avec du café moulu, la fonction aromaDouble Shot n'est pas disponible.

### Préparation de boissons lactées

Cet appareil possède un système de lait intégré. Le système de lait vous permet de préparer des boissons à base de café et de lait ou de mousse de lait et du lait chaud.

Vous avez le choix entre les boissons suivantes : Espresso Macchiato, Cappuccino, Latte Macchiato, Café au lait, Cortado et Flat White.

### Remarques

- Lors de la préparation de lait, l'appareil peut émettre un sifflement. Ces bruits résultent de la technique utilisée et sont normaux.
- Une fois secs, les résidus de lait sont difficiles à nettoyer, il est donc impératif de les nettoyer rapidement.  
→ "Nettoyage du système à lait" à la page 111

### Mise en garde Risque de brûlure !

Le système de lait devient très chaud. Après utilisation, laisser refroidir avant de le toucher.

### Utilisation du réservoir à lait

Le réservoir à lait [5] est conçu spécialement pour être utilisé en combinaison avec cet appareil. Destiné uniquement à un usage domestique, il sert à conserver le lait au réfrigérateur.

**Important :** le réservoir à lait ne peut être raccordé que si le système de lait équipé de l'adaptateur et du tuyau a été monté dans le système verseur.  
(→ Figure 3)

1. Pour retirer le couvercle, appuyer sur le repère et enlever le couvercle.  
(→ Figure 7)
2. Remplir de lait.
3. Presser le couvercle sur le réservoir à lait jusqu'à ce qu'il s'enclenche.
4. Raccorder le réservoir à lait sur le côté gauche de l'appareil. Le réservoir à lait doit s'enclencher.

**Conseil :** Si le réservoir de lait se vide pendant la préparation, il peut être rempli et remis en place. La préparation se poursuit automatiquement.

### Boissons à base de café et lait

L'appareil est allumé. Le réservoir d'eau et le réservoir pour café en grains sont remplis.

Le réservoir à lait rempli est raccordé.

1. Placer une tasse ou un verre sous le système verseur.
2. Sélectionner la boisson souhaitée en utilisant le sélecteur rotatif.

L'écran affiche le nom de la boisson choisie, ainsi que les valeurs réglées.

3. Pour modifier les réglages de la boisson sélectionnée.  
→ "Ajustage des réglages des boissons" à la page 96  
→ "Réglages du menu" à la page 101
4. Appuyer sur le sélecteur rotatif pour lancer la distribution de la boisson.

L'appareil verse tout d'abord le lait dans la tasse ou le verre. Le café est ensuite percolé et coule dans la tasse ou le verre. Pour le Cappuccino et l'Expresso Macchiato, l'ordre peut être modifié.  
→ *"Réglages du menu" à la page 101*

**Remarque :** Une pression sur le sélecteur rotatif permet d'interrompre la distribution du lait ou du café ; deux pressions sur le sélecteur rotatif arrête complètement la distribution de boisson.

### Mousse de lait ou lait chaud

L'appareil est allumé. Le réservoir d'eau est rempli.

Le réservoir à lait rempli est raccordé.

1. Placer une tasse ou un verre sous le système verseur.
2. Sélectionner « Mousse de lait » ou « Lait chaud » avec le sélecteur rotatif.

L'écran affiche le nom de la boisson choisie, ainsi que les valeurs réglées.

3. Pour modifier les réglages de la boisson sélectionnée.  
→ *"Ajustage des réglages des boissons" à la page 96*  
→ *"Réglages du menu" à la page 101*
4. Appuyer sur le sélecteur rotatif pour lancer la distribution de la boisson.

De la mousse de lait ou du lait chaud s'écoule dans la tasse ou le verre.

**Remarque :** Appuyer à nouveau sur le sélecteur rotatif pour interrompre la distribution de la boisson.

## Distribution d'eau chaude

**Remarque :** Avant de prendre de l'eau chaude, nettoyer le système de lait et retirer le réservoir à lait. Il est possible que l'eau distribuée contienne un peu de lait si le système de lait n'a pas été nettoyé. → *"Nettoyage du système à lait" à la page 111*



### Mise en garde Risque de brûlure !

Le système verseur devient très chaud. Après utilisation, laisser refroidir le système verseur avant de le toucher.



L'appareil est allumé. Le réservoir d'eau est rempli.

1. Placer une tasse sous le système verseur.
2. Retirer le réservoir à lait s'il est raccordé.
3. Sélectionner « Eau chaude » avec le sélecteur rotatif.
4. Pour modifier les réglages de la boisson sélectionnée.  
→ *"Ajustage des réglages des boissons" à la page 96*  
→ *"Réglages du menu" à la page 101*
5. Appuyer sur le sélecteur rotatif pour lancer la distribution de la boisson. De l'eau chaude s'écoule dans la tasse.

**Remarque :** Appuyer à nouveau sur le sélecteur rotatif pour interrompre la distribution de la boisson.

## Ajustage des réglages des boissons

Après avoir sélectionné une boisson, vous pouvez ajuster diverses valeurs selon la boisson choisie. Servez-vous pour cela des touches suivantes et du sélecteur rotatif :

Touche	Fonction	Choix
	Intensité du café, sélectionner du café moulu	<ul style="list-style-type: none"> <li>■ très doux*</li> <li>■ doux</li> <li>■ doux +*</li> <li>■ normal</li> <li>■ normal +*</li> <li>■ fort</li> <li>■ fort +*</li> <li>■ très fort</li> <li>■ très fort +*</li> <li>■ extra fort</li> </ul>
<b>milk</b>	Proportion lait/café	Réglage de la part de lait en % (uniquement pour les boissons à base de café et lait)
<b>ml</b>	Taille de la tasse	Ajustage de la quantité de ml. Non disponible pour Ristretto.
	Deux tasses à la fois	Placer deux tasses sous la buse d'écoulement.
Touche de navigation gauche	Température de l'eau*	<p>p. ex. pour le thé :</p> <ul style="list-style-type: none"> <li>■ &gt; 60 °C (thé spécial)</li> <li>■ &gt; 70 °C (thé blanc)</li> </ul>
Touche de navigation droite	aromaIntense*	<ul style="list-style-type: none"> <li>■ normal</li> <li>■ intensif</li> </ul>



La sélection marquée d'un \* ne peut être réglée que pour certaines boissons ou en « Mode barista ».

L'appareil est réglé par défaut sur le « Mode barista ». Ce mode permet de régler d'autres valeurs à l'aide des deux touches de navigation. Il est également possible de désactiver « Mode Barista ». → "Réglages du menu" à la page 101

Les réglages usine sont marqués en orange à l'écran. Les réglages actuels sont rétroéclairés.

### Régler l'intensité du café ou sélectionner le café moulu

Une boisson à base de café est sélectionnée.

1. Appuyer sur la touche .
2. Régler l'intensité du café ou sélectionner le café moulu avec le sélecteur rotatif.
3. Appuyer sur la touche  ou le sélecteur rotatif pour valider.



## Réglage de l'arôme

Plus la percolation du café dure longtemps, plus les substances amères et les arômes indésirables sont prononcés. Ceci a un effet négatif sur le goût et rend le café moins digeste. Pour éviter cela et obtenir tout de même un café très fort, la machine dispose de réglages de l'arôme spéciaux appelés Double Shot et Triple Shot. En fonction du réglage sélectionné, l'appareil moule de nouveau du café une fois que la moitié ou le tiers de la quantité a été préparée, puis effectue une nouvelle percolation. Cela permet de ne développer que les arômes parfumés et très digestes du café.

### Remarques

- Le réglage de l'arôme Double Shot peut être sélectionné pour toutes les boissons à base de café sauf pour :
  - les boissons ne contenant que de faibles quantités de café comme le Ristretto ;
  - les boissons à base d'une faible quantité de café et de lait ;
  - les petites quantités de café, p. ex. pour le réglage « Café au lait » avec 200 ml et 90 % de lait (part de café de 10 %) ;
  - la préparation avec du café moulu ;
  - la préparation double tasse.
- Le réglage de l'arôme Triple Shot ne peut être sélectionné que pour le café XL.
  - La préparation double tasse n'est pas possible.

## Ajustage des proportions lait/café

Une boisson à base de café et lait a été sélectionnée.

1. Appuyer sur la touche **milk**.
2. Régler la part de lait en % au moyen du sélecteur rotatif.

**Exemple :** si la valeur est réglée sur 30 %, 30 % de lait et 70 % de café sont versés.

3. Appuyer sur la touche **milk** ou le sélecteur rotatif pour valider.

## Sélectionner la taille de tasse

Une boisson est sélectionnée.

1. Appuyer sur la touche **ml**. La quantité pré-réglée varie d'un type de boisson à l'autre.
2. Sélectionner la quantité souhaitée de ml en ml à l'aide du sélecteur rotatif.
3. Appuyer sur la touche **ml** ou le sélecteur rotatif pour valider.

### Remarques



- Il est impossible de changer la quantité pour le Ristretto.
- La quantité versée peut varier en fonction de la qualité du lait.

## Préparer deux tasses à la fois

Une boisson à base de café ou une boisson à base de café et de lait a été sélectionnée.

1. Appuyer sur la touche .
2. Placer à gauche et à droite sous le système verseur deux tasses préchauffées.
3. Appuyer sur le sélecteur rotatif pour lancer la préparation de la boisson. L'appareil effectue la percolation et la boisson sélectionnée s'écoule ensuite dans les deux tasses.

### Remarques

- La boisson est préparée en deux étapes (deux cycles de mouture). Attendre que l'opération soit entièrement terminée.
- Si le réglage  est sélectionné, les réglages d'arôme ne sont pas possibles.
- Le réglage  n'est pas possible pour le café XL.

## Ajustage de la température de la boisson

Seulement disponible en « Mode Barista ». → "Réglages du menu" à la page 101

Une boisson de votre choix est sélectionnée.

1. Consulter le réglage de la température avec la touche de navigation gauche.
2. Au moyen du sélecteur rotatif, régler la température désirée.
3. Appuyer sur la touche de navigation gauche ou le sélecteur rotatif pour valider.

## Réglage de la fonction aromalintense

Seulement disponible en « Mode Barista ». → "Réglages du menu" à la page 101

L'intensité de l'arôme d'une boisson à base de café peut être ajustée en fonction des goûts personnels à l'aide du réglage aromalintense. En cas de prélèvement de lait, cette sélection n'a aucun effet sur le lait chaud ou la mousse de lait.

Une boisson à base de café est sélectionnée.

1. Consulter le menu avec la touche de navigation droite.
2. Procéder au réglage désiré à l'aide du sélecteur rotatif.
3. Appuyer sur la touche de navigation droite ou le sélecteur rotatif pour valider.

## Régler le degré de mouture

Cet appareil est équipé d'un moulin réglable. Celui-ci permet de varier individuellement le degré de mouture du café.

### ⚠ Mise en garde

#### Risque de blessure !

Ne pas glisser les doigts à l'intérieur du broyeur.

#### Attention !

L'appareil risque d'être endommagé ! Ne modifier le réglage du degré de mouture que pendant que le moulin tourne !

Régler le degré de mouture à l'aide du sélecteur rotatif [15], [19]\* lorsque le moulin est en marche.

- Degré de mouture fin : tourner dans le sens inverse des aiguilles d'une montre. (fig. a)
- Degré de mouture grossier : tourner dans le sens des aiguilles d'une montre. (fig. b)

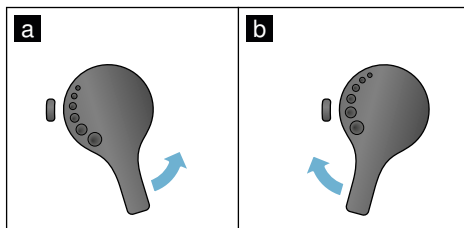

#### Remarques

- Le nouveau réglage n'est perceptible qu'à partir de la seconde tasse de café.
- Pour les grains torréfiés de couleur foncée, choisir un degré de mouture plus fin, pour les grains torréfiés de couleur claire, régler un degré de mouture plus grossier.

## Chauffe-tasses

### Attention !

Le chauffe-tasses est très chaud !

La machine à espresso automatique est dotée d'un chauffe-tasses [11]. Le voyant à LED [12] du chauffe-tasses s'allume quand le chauffe-tasses est activé.



**Conseil :** Pour permettre un chauffage optimal des tasses, les placer à l'endroit sur le chauffe-tasses.

**Remarque :** Cette fonction peut être activée ou désactivée dans le menu (appuyer sur , puis tourner le sélecteur rotatif vers la gauche) ou dans les réglages du menu. → "Réglages du menu" à la page 101

## Personnalisation

Le menu Personnalisation permet de créer des profils d'utilisateurs. Des boissons individuelles peuvent être enregistrées avec leur nom dans les profils d'utilisateurs.

### Création d'un profil d'utilisateur



1. Appuyer sur la touche  pour faire apparaître le menu.
2. Sélectionner un nouveau profil avec le sélecteur rotatif.
3. Appuyer sur la touche de navigation droite pour valider la sélection. Il est maintenant possible de saisir le nom de l'utilisateur.
4. Sélectionner les lettres souhaitées en utilisant le sélecteur rotatif. Appuyer sur le sélecteur rotatif pour enregistrer les lettres. La lettre est alors enregistrée. Une fois que le nom de l'utilisateur a été entièrement saisi :
5. Appuyer sur la touche de navigation droite pour enregistrer le nom de l'utilisateur.
6. Sélectionner une image avec le sélecteur rotatif.
7. Appuyer sur la touche de navigation droite pour enregistrer la sélection.
8. Sélectionner une silhouette au moyen du sélecteur rotatif.
9. Appuyer sur la touche de navigation droite pour enregistrer la sélection.
10. Sélectionner « Mode standard » ou « Mode barista » avec le sélecteur rotatif.
11. Appuyer sur la touche de navigation droite pour enregistrer la sélection. Le système demande votre sélection.
12. Appuyer à nouveau sur la touche de navigation droite pour valider le profil. L'image du profil d'utilisateur apparaît.
13. Appuyer sur la touche  pour quitter le menu ou pour enregistrer immédiatement après une boisson individualisée pour l'utilisateur créé.

Enregistrer des boissons individuelles :

1. Appuyer sur le sélecteur rotatif.  
« Éditer les boissons » apparaît à l'écran.
2. Appuyer sur la touche de navigation droite pour créer la boisson.
3. Sélectionner la boisson souhaitée en utilisant le sélecteur rotatif.

La boisson sélectionnée peut être adaptée aux goûts personnels.

→ "Ajustage des réglages des boissons" à la page 96

4. Appuyer sur le sélecteur rotatif.  
Le système demande de valider la sélection.
5. Appuyer sur la touche de navigation droite pour valider la sélection.
6. Appuyer sur la touche .  
Les réglages sont terminés.
7. Appuyer sur la touche  pour quitter le menu.

La machine est de nouveau prête à fonctionner.

**Remarque :** Il est possible d'enregistrer jusqu'à 10 profils avec 10 boissons chacun.

## Édition ou suppression d'un profil d'utilisateur

1. Appuyer sur la touche . Le menu apparaît alors.
2. Sélectionner le profil souhaité en utilisant le sélecteur rotatif.
3. Appuyer sur la touche de navigation gauche pour supprimer le profil.  
- ou -  
Appuyer sur la touche de navigation droite pour éditer les réglages du profil.



Modifier les réglages du profil comme cela a été décrit précédemment.

→ "Création d'un profil d'utilisateur" à la page 99

4. Appuyer sur la touche .  
L'appareil est de nouveau prêt à fonctionner.

## Enregistrement des boissons individuelles

Une boisson venant d'être distribuée peut être enregistrée, avec tous les réglages personnalisés, dans un nouveau profil ou dans un profil déjà créé.

1. Maintenir la touche  enfoncée au moins 5 secondes.  
S'il n'existe encore aucun profil enregistré, un nouveau profil apparaît alors.
2. Si des profils ont déjà été enregistrés, mais que la boisson individuelle doit être enregistrée dans un nouveau profil, sélectionner un nouveau profil avec le sélecteur rotatif.  
- ou -  
Si la boisson individuelle doit être enregistrée dans un profil déjà existant, sélectionner le profil souhaité avec le sélecteur rotatif.
3. Appuyer sur la touche de navigation droite pour appuyer sur le menu Enregistrer. Si un nouveau profil est créé, saisir le nom ainsi que l'image, la silhouette et le mode d'utilisation. Enregistrer les informations saisies.  
Remarque : s'il existe déjà un profil, le sélectionner et enregistrer la boisson.
4. Appuyer sur la touche .  
Les réglages sont terminés. L'appareil est de nouveau prêt à fonctionner.
5. Appuyer sur la touche  pour quitter le menu.

**Remarque :** Pour quitter automatiquement le menu, régler « Quitter automatiquement le profil » dans « Profil d'utilisateur ».  
→ "Réglages du menu" à la page 101



## Sécurité-enfants

Afin d'éviter que les enfants se brûlent ou s'ébouillantent, il est possible de verrouiller l'appareil.

### Activation de la sécurité enfants

Maintenir la touche **milk** enfoncée au moins 4 secondes.

Le message « Sécurité enfants activée » apparaît à l'écran.

Une commande n'est alors plus possible.

### Désactivation de la sécurité enfants

Maintenir la touche **milk** enfoncée au moins 4 secondes.

Le message « Sécurité enfants désactivée » apparaît à l'écran.

L'appareil peut être commandé de la manière habituelle.



## Réglages du menu

Le menu permet de modifier des réglages, de consulter des informations ou encore de lancer un programme.

### Modifier les réglages

1. Appuyer sur la touche  $\odot/i$ , tourner le sélecteur rotatif vers la gauche et sélectionner « Réglages ». Appuyer sur le sélecteur rotatif.  
Les différentes possibilités de réglage apparaissent à l'écran.
2. Procéder au réglage désiré à l'aide du sélecteur rotatif.  
Le réglage actuel apparaît en couleur à l'écran.
3. Appuyer sur la touche de navigation située en dessous de « Sélectionner ».
4. Modifier le réglage à l'aide du sélecteur rotatif.
5. Appuyer sur la touche de navigation située en dessous de « Confirmer ».  
Le réglage est mémorisé.
6. Appuyer sur la touche  $\odot/i$  pour quitter le menu.  
La sélection des boissons apparaît maintenant à l'écran.

### Remarques

- Il est possible de retourner au niveau précédent en appuyant sur la touche de navigation située en dessous de « Retour ».
- Il est possible de retourner au niveau précédent en appuyant sur la touche de navigation située en dessous de « Annuler ».
- Il est possible, à tout moment, de quitter le menu. Pour cela, appuyer sur la touche  $\odot/i$ .
- Si aucune saisie n'est effectuée dans les 2 minutes qui suivent, le menu se referme automatiquement sans enregistrer les réglages.

**Les réglages suivants sont disponibles :**

Réglages	Réglages possibles	Explication
Langue	Différentes langues	Réglage de la langue d'affichage des textes de l'écran.
Dureté de l'eau	<ul style="list-style-type: none"> <li>■ 1 (douce)</li> <li>■ 2 (moyenne)</li> <li>■ 3 (dure)</li> <li>■ 4 (très dure)</li> <li>■ Adoucisseur</li> </ul>	<p>Réglage de la dureté de l'eau locale. L'appareil a été pré-réglé sur une dureté d'eau de 4 (très dure). Il est possible de demander la dureté de l'eau auprès de la compagnie locale de distribution d'eau.</p> <p>Le réglage correct de la dureté de l'eau est important car il permet à l'appareil d'indiquer le moment où un détartrage est nécessaire. Dans le cas où un adoucisseur d'eau est installé dans la maison, veuillez choisir le réglage « Adoucisseur ».</p>
Home Connect*	Réglages pour la connexion au réseau WLAN (réseau domestique) et à des terminaux mobiles (voir chapitre « Home Connect »).	
Éteindre après	5 minutes à jusqu'à 3 heures	Réglage de la durée après laquelle l'appareil s'éteint automatiquement une fois la dernière préparation de boisson terminée. Le temps pré-réglé est de 30 minutes.
Luminosité de l'écran	Niveau 1 à niveau 10 Réglage par défaut 7	Réglage de la luminosité de l'écran
Mode commande	<ul style="list-style-type: none"> <li>■ Mode standard</li> <li>■ Mode Barista</li> </ul>	<p>Le réglage « Mode Barista » permet de régler directement à l'écran</p> <ul style="list-style-type: none"> <li>■ la température en appuyant sur la touche de navigation gauche ;</li> <li>■ aromalntense (vitesse de percolation) sur un des 3 niveaux possibles en appuyant sur la touche de navigation droite.</li> </ul>
Info boisson	Affiche le nombre de boissons préparées depuis la mise en service. Pour des raisons techniques, le compteur n'est pas « à la tasse près ».	
Réglages usine	Réinitialiser l'appareil aux réglages usine	Restaure tous les réglages de l'appareil tels qu'ils étaient à la livraison.
Mode démonstration	<ul style="list-style-type: none"> <li>■ allumé</li> <li>■ éteint</li> </ul>	Uniquement à des fins de présentation. Le réglage « éteint » doit être activé pour le mode normal. Le réglage n'est possible que les 3 premières minutes suivant la mise en marche de l'appareil.
Réglages des boissons		
Ordre Cappuccino	<ul style="list-style-type: none"> <li>■ Lait en premier</li> <li>■ Café en premier</li> </ul>	Réglage déterminant si le lait doit être versé en premier ou si au contraire c'est le café qui doit être percolé et versé en premier.

Ordre Espresso Macchiato	<ul style="list-style-type: none"> <li>■ Lait en premier</li> <li>■ Café en premier</li> </ul>	Réglage déterminant si le lait doit être versé en premier ou si au contraire c'est le café qui doit être percolé et versé en premier.
Pause Latte Macchiato	<ul style="list-style-type: none"> <li>■ min</li> <li>■ 5s</li> <li>■ 10s</li> </ul>	Réglage de la pause marquée entre la préparation de la mousse de lait et la préparation du café.
Espresso / Température du café	<ul style="list-style-type: none"> <li>■ normal</li> <li>■ haut</li> <li>■ max</li> </ul>	Réglage de la température pour les boissons à base de café. Le réglage s'applique à toutes les préparations. Ne s'applique qu'au « Mode standard » - directement réglable en « Mode Barista » par la sélection de la boisson. → "Ajustage des réglages des boissons" à la page 96
Profils d'utilisateur	<ul style="list-style-type: none"> <li>■ Quitter automatiquement les profils</li> <li>■ Supprimer tous les profils</li> </ul>	Réglage si les profils d'utilisateur doivent être abandonnés automatiquement ou si tous les profils d'utilisateur doivent être supprimés.
Chauffe-tasses*	<ul style="list-style-type: none"> <li>■ Marche</li> <li>■ Désactivé</li> </ul>	Le voyant à LED du chauffe-tasses s'allume quand le chauffe-tasses est activé.
Réservoir à grains	Réglage déterminant quel réservoir à grains doit être activé automatiquement. Les touches de sélection « Réservoir à grains » permettent de sélectionner directement le réservoir pour café en grains avant chaque préparation.	
	■ Dernier réservoir à grains sélectionné	L'appareil mémorise le dernier réservoir à grains sélectionné.
	■ Réservoir standard à droite	L'appareil repasse automatiquement au réservoir à grains droit après chaque préparation.
	■ Réservoir standard à gauche	L'appareil repasse automatiquement au réservoir à grains gauche après chaque préparation.
	■ Enregistrer réservoir et boisson	L'appareil mémorise le dernier réservoir à grains sélectionné et la dernière boisson réglée.

Les réglages marqués d'un \* peuvent également être sélectionnés dans le menu.

## Démarrage du programme « Filtre à eau » ou « Protection contre le gel ».

1. Appuyer brièvement sur la touche /i.
2. Le sélecteur rotatif permet de sélectionner le programme « Filtre à eau » ou « Protection contre le gel ». Le réglage en cours est signalé à l'écran.

**Remarque :** Le sélecteur rotatif permet également de sélectionner un programme de service. → "Programme de service" à la page 113

## Filtre à eau

Le filtre à eau permet de prévenir les dépôts de tartre et de réduire les salissures présentes dans l'eau. L'appareil n'a ainsi pas besoin d'être détartré souvent. Les filtres à eau sont disponibles dans le commerce ou peuvent être commandés auprès du service après-vente. → "Accessoires" à la page 88

Si un filtre à eau est utilisé, l'appareil indique le moment auquel il doit être remplacé. Le message correspondant apparaît à l'écran.

## Insérer ou renouveler un filtre à eau

Un filtre à eau neuf doit être rincé avant de pouvoir être utilisé.

1. Sélectionner « Filtre à eau » dans les réglages du menu.
2. Sélectionner « insérer » ou « renouveler » avec la touche de navigation.
3. Enfoncer fermement le filtre à eau dans le réservoir d'eau vide à l'aide de la cuillère doseuse.

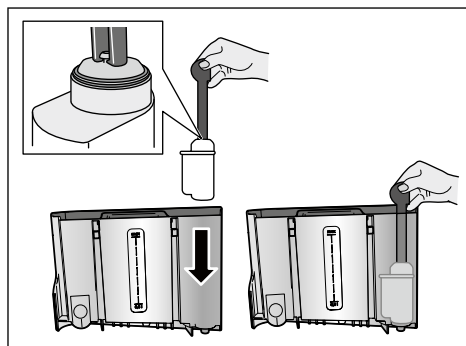

4. Remplir le réservoir d'eau jusqu'au repère « max ».
5. Placer un récipient d'une contenance d'au moins 1,0 litre sous la buse d'écoulement et valider.  
L'eau coule à travers le filtre. Le filtre est ainsi rincé.

6. Vider ensuite le récipient.  
La machine est de nouveau prête à fonctionner.

## Remarques

- Le rinçage du filtre active automatiquement l'intervalle pour l'indication de changement de filtre. Une fois cet intervalle écoulé ou au bout de 2 mois au plus tard, le filtre n'est plus efficace. Il faut alors le remplacer pour des raisons d'hygiène et afin que l'appareil ne s'entarte pas (risque d'endommagement de l'appareil).
- Si l'appareil n'a pas été utilisé durant une période prolongée (vacances, p. ex.), rincer le filtre en place avant d'utiliser à nouveau l'appareil. Pour cela, préparer tout simplement une tasse d'eau chaude.

## Retirer le filtre à eau

La fonction « Filtre à eau » est désactivée si aucun nouveau filtre à eau n'est installé.

1. Sélectionner « Filtre à eau » dans les réglages du menu.
2. Sélectionner le réglage « retirer » et valider.
3. Retirer le filtre à eau du réservoir d'eau.
4. Remettre en place le réservoir d'eau. La machine est de nouveau prête à fonctionner.

## Protection contre le gel

Programme de service visant à éviter les dommages provoqués par le gel durant le transport et le stockage. Lors de ce programme, l'appareil est vidé entièrement. La machine doit être prête à fonctionner.

1. Appuyer sur le sélecteur rotatif pour démarrer le programme.
  2. Vider le réservoir d'eau et le remettre en place.
  3. L'appareil émet de la vapeur.
  4. Vider les bacs collecteurs et nettoyer minutieusement l'appareil.
- L'appareil peut maintenant être transporté ou stocké.





## Home Connect

Cette machine à expresso automatique est compatible Wi-Fi et peut être télécommandée via un terminal mobile (p. ex. une tablette ou un smartphone).

L'appli Home Connect propose des fonctions supplémentaires qui complètent de manière optimale l'appareil connecté. Si l'appareil n'est pas connecté au réseau WLAN (réseau domestique), il fonctionne comme une machine à expresso automatique sans connexion réseau qui peut être utilisée de manière habituelle via l'écran.

Remarque importante :

Le routeur du réseau domestique doit être exploité à une fréquence de 2,4 GHz (bande : 100 mW max.). Vérifier ce paramètre et le corriger le cas échéant.

La disponibilité de la fonction Home Connect dépend de la disponibilité des services Home Connect dans votre pays. Les services Home Connect ne sont pas disponibles dans tous les pays. Vous trouverez de plus amples informations à ce sujet à l'adresse [www.home-connect.com](http://www.home-connect.com).

**Remarque :** Observez les consignes de sécurité figurant au début de cette notice d'utilisation et assurez-vous qu'elles soient également respectées lorsque vous utilisez l'appareil via l'appli Home Connect lorsque vous n'êtes pas à la maison. Observez également les consignes de l'appli Home Connect. La commande directe sur l'appareil a toujours priorité ; pendant ce temps, la commande via l'appli Home Connect n'est pas possible.

## Réglage

Afin de pouvoir procéder à des réglages via Home Connect, l'appli Home Connect doit être installée sur votre terminal mobile (p. ex. une tablette ou un smartphone).

Observez à ce sujet la notice d'installation de Home Connect fournie. Celle-ci peut également être téléchargée en d'autres langues sous <http://www.siemens-home.com>.

Suivre les étapes prescrites par l'appli pour procéder aux réglages. La connexion de l'appareil au réseau WLAN peut être effectuée directement lors de la première mise en service de la machine à expresso automatique ou via le menu (appuyer sur la touche /i pour ouvrir le menu) :

1. Tourner le sélecteur rotatif vers la gauche et sélectionner « Réglages Home Connect ».
2. Appuyer sur le sélecteur rotatif.
3. Le menu « Activer Wi-Fi » de Home Connect est affiché en surbrillance.
4. Appuyer sur la touche de navigation droite située en dessous de « Sélectionner » pour démarrer la liaison radio.
5. Sélectionner « Connecter le réseau » avec le sélecteur rotatif.
6. Appuyer sur la touche de navigation droite située en dessous de « Sélectionner ».
7. Vous pouvez alors choisir entre « Connexion auto » et « Connexion manuelle ».

**Remarque :** Si le routeur dispose d'une fonctionnalité WPS, sélectionner « Connexion auto », sinon « Connexion manuelle ».

## Connexion automatique au réseau domestique

1. Sélectionner « Connexion auto » sur l'écran avec le sélecteur rotatif.
2. Appuyer sur la touche de navigation droite en dessous de « Confirmer ».
3. « Connexion réseau automatique » apparaît sur l'écran.
4. En l'espace de quelques minutes, appuyer sur la touche WPS du routeur du réseau domestique et attendre que « Connexion réseau réussie » apparaisse sur l'écran de la machine à espresso automatique.
5. Ouvrir l'appli sur le terminal mobile.
6. Sélectionner « Connecter avec App » avec le sélecteur rotatif.
7. Appuyer sur la touche de navigation droite en dessous de « Sélectionner ». La machine à espresso automatique se connecte à l'appli. Suivre les instructions de l'appli.
8. Attendre que « Connecté avec succès avec App » s'allume brièvement sur l'écran.
9. Sélectionner « Activer démarrage à distance » avec le sélecteur rotatif.
10. Appuyer sur la touche de navigation droite en dessous de « Sélectionner ». Un message d'avertissement s'affiche.
11. Appuyer sur la touche de navigation droite en dessous de « suivant ».
12. Appuyer sur la touche de navigation droite en dessous de « Confirmer ».
13. Appuyer sur la touche  $\odot$ /i pour quitter le menu. Toutes les fonctions de la machine à espresso automatique peuvent à présent être utilisées via l'appli sur le terminal mobile.

**Remarque :** Si « Désactiver démarrage à distance » est sélectionné, seuls les états de fonctionnement de la machine à espresso automatique sont affichés dans l'appli Home Connect. Il est possible d'effectuer des réglages mais pas de démarrer la préparation de boisson.

## Connexion manuelle au réseau domestique

1. Sélectionner « Connexion manuelle » sur l'écran avec le sélecteur rotatif.
2. Appuyer sur la touche de navigation droite en dessous de « Confirmer ». La machine à espresso automatique configure son propre réseau WLAN accessible avec la tablette ou le smartphone. Le SSID (nom) et la clé (mot de passe) de ce réseau s'affichent sur l'écran.
3. Connecter le terminal mobile sur le réseau de la machine à espresso automatique avec le SSID « HomeConnect » et la clé « HomeConnect ».
4. Démarrer l'appli sur le terminal mobile et suivre les instructions pour la connexion au réseau dans l'appli et dans les documents Home Connect fournis. La procédure de connexion est terminée lorsque « Connexion réseau réussie » s'allume brièvement sur l'écran de la machine à espresso automatique.
5. Sélectionner « Connecter avec App » sur l'écran avec le sélecteur rotatif.
6. Appuyer sur la touche de navigation droite en dessous de « Sélectionner ». La machine à espresso automatique se connecte à l'appli.
7. Attendre que « Connecté avec succès avec App » s'allume brièvement sur l'écran.
8. Sélectionner « Activer démarrage à distance » avec le sélecteur rotatif.
9. Appuyer sur la touche de navigation droite en dessous de « Sélectionner ». Un message d'avertissement s'affiche.
10. Appuyer sur la touche de navigation droite en dessous de « suivant ».



11. Appuyer sur la touche de navigation droite en dessous de « Confirmer ».
12. Appuyer sur la touche /i pour quitter le menu. Toutes les fonctions de la machine à espresso automatique peuvent à présent être utilisées via l'appli sur le terminal mobile.

**Remarque :** Si « Désactiver démarrage à distance » est sélectionné, seuls les états de fonctionnement de la machine à espresso automatique sont affichés dans l'appli Home Connect. Il est possible d'effectuer des réglages mais pas de démarrer la préparation de boisson.

## Activer et désactiver le Wi-Fi

Au besoin, p. ex. pendant les vacances, le WLAN peut être activé (« marche ») ou désactivé (« arrêt »).

**Remarque :** Les informations du réseau restent en mémoire même après la désactivation. Après l'activation, attendre quelques secondes, jusqu'à ce que la machine à espresso automatique se soit de nouveau connectée au réseau WLAN. En mode veille avec maintien de la connexion au réseau, votre appareil consomme 3 W max.

1. Appuyer sur la touche /i pour ouvrir le menu.
2. Tourner le sélecteur rotatif vers la gauche et sélectionner « Réglages Home Connect ».
3. Appuyer sur le sélecteur rotatif.
4. Sélectionner « Activer Wi-Fi » ou « Désactiver Wi-Fi » avec le sélecteur rotatif.
5. Appuyer sur la touche de navigation droite située en dessous de « Sélectionner » pour mettre le module radio en « marche » ou à l'« arrêt ».
6. Appuyer sur la touche /i pour quitter le menu.



## Autres réglages

Home Connect peut être adapté à tout moment à vos besoins. Remarque : la machine à espresso automatique doit être connectée au réseau WLAN.

### Déconnexion

La machine à espresso automatique peut être à tout moment déconnectée du réseau WLAN.



**Remarque :** Si la machine à espresso automatique est déconnectée du réseau WLAN, aucune commande via Home Connect n'est possible.

1. Appuyer sur la touche /i, tourner le sélecteur rotatif vers la gauche et sélectionner « Réglages Home Connect ».
2. Appuyer sur le sélecteur rotatif.
3. Appuyer sur la touche de navigation droite située en dessous de « Sélectionner ».
4. Sélectionner « Se déconnecter du réseau » avec le sélecteur rotatif.
5. Appuyer sur la touche de navigation droite située en dessous de « Sélectionner ». La connexion au réseau et à l'appli est interrompue.
6. Appuyer sur la touche /i pour quitter le menu.

**Remarque :** Les informations concernant le réseau Wi-Fi seront supprimées.

## Connecter à l'appli

L'appli Home Connect peut être installée sur autant de terminaux mobiles connectés à la machine à expresso automatique que vous le souhaitez. La machine à expresso automatique doit déjà être connectée au réseau WLAN.

1. Ouvrir l'appli sur le terminal mobile.
2. Appuyer sur la touche , tourner le sélecteur rotatif vers la gauche et sélectionner « Réglages Home Connect ».
3. Appuyer sur le sélecteur rotatif.
4. Appuyer sur la touche de navigation droite située en dessous de « Sélectionner ».
5. Sélectionner « Connecter avec App » avec le sélecteur rotatif.
6. Appuyer sur la touche de navigation droite située en dessous de « Sélectionner » pour connecter l'appareil à l'appli.
7. Appuyer sur la touche , i pour quitter le menu.



## Démarrage à distance

Si une préparation de boisson doit être effectuée via un terminal mobile, le démarrage à distance doit être activé.

### Attention ! Risque de brûlures !



En cas de démarrage à distance involontaire, des tiers pourraient se brûler s'ils interviennent sous la buse d'écoulement du café au moment de la distribution de la boisson. Assurez-vous qu'aucune personne (et notamment les enfants) ou matériel ne puisse être mis en danger en cas de démarrage à distance involontaire.

**Remarque :** Le champ « Activer démarrage à distance » ne peut être sélectionné que si la connexion à Home Connect s'est déroulée avec succès. Si le démarrage à distance est désactivé, seuls les états de fonctionnement de la machine à expresso automatique sont affichés dans l'appli Home Connect.

1. Appuyer sur la touche , i, tourner le sélecteur rotatif vers la gauche et sélectionner « Réglages Home Connect ».
2. Appuyer sur le sélecteur rotatif.
3. Appuyer sur la touche de navigation droite située en dessous de « Sélectionner ».
4. Sélectionner « Activer démarrage à distance » sur l'écran avec le sélecteur rotatif.
5. Appuyer sur la touche de navigation droite située en dessous de « Sélectionner ».
6. Appuyer sur la touche , i pour quitter le menu.



## Info appareil

Affichage des informations concernant le réseau et l'appareil

1. Appuyer sur la touche , i, tourner le sélecteur rotatif vers la gauche et sélectionner « Réglages Home Connect ».
2. Appuyer sur le sélecteur rotatif.
3. Appuyer sur la touche de navigation droite située en dessous de « Sélectionner ».
4. Sélectionner « Info appareil » sur l'écran avec le sélecteur rotatif.
5. Appuyer sur la touche de navigation droite située en dessous de « Sélectionner ».  
Pendant quelques secondes, le SSID, l'IP, l'adresse MAC et le numéro de série de l'appareil s'affichent.
6. Appuyer sur la touche , i pour quitter le menu.

## Écran

L'état actuel de Home Connect est indiqué par un symbole dans le coin supérieur droit de l'écran.

-  Connecté au serveur
-  Déconnecté du serveur
-  Pas de connexion au serveur

## Diagnostic à distance

En cas de panne, le service après-vente peut accéder à votre appareil via le Diagnostic à distance.

Contactez le service après-vente et assurez-vous que votre appareil est connecté au serveur Home Connect, puis vérifiez si le service de diagnostic à distance est disponible dans votre pays.

**Remarque :** Pour de plus amples renseignements et connaître la disponibilité du service de diagnostic à distance dans votre pays, veuillez consulter les pages Aide et assistance du site Web Home Connect de votre pays à l'adresse [www.home-connect.com](http://www.home-connect.com)

## Remarque liée à la protection des données

Lors de la première connexion de la machine à espresso automatique avec un réseau WLAN relié à l'Internet, celle-ci transmet les catégories suivantes de données au serveur Home Connect (premier enregistrement) :

- Code d'appareil univoque (constitué de clés d'appareil ainsi que de l'adresse MAC du module de communication Wi-Fi)
- Certificat de sécurité du module de communication Wi-Fi (pour la protection technique des informations de la connexion)

- Version actuelle du logiciel et du matériel de votre machine à espresso automatique
- État d'une précédente restauration éventuelle des réglages usine. Ce premier enregistrement prépare l'utilisation des fonctionnalités Home Connect et ne s'avère nécessaire qu'au moment où vous voulez utiliser les fonctionnalités Home Connect pour la première fois.

**Remarque :** Veuillez noter que les fonctionnalités Home Connect ne sont utilisables qu'en liaison avec l'appli Home Connect. Vous pouvez accéder aux informations sur la protection des données depuis l'appli Home Connect.

## Déclaration de conformité

Par la présente, BSH Hausgeräte GmbH déclare que l'appareil doté de la fonctionnalité Home Connect est en accord avec les exigences fondamentales et les autres dispositions pertinentes de la directive 2014/53/UE.

Vous trouverez une déclaration de conformité RED détaillée sur Internet à l'adresse [www.siemens-home.bsh-group.com](http://www.siemens-home.bsh-group.com) à la page Produit de votre appareil dans les documents supplémentaires.



Bande de 2,4 GHz : 100 mW max.

## Entretien et nettoyage quotidiens

Si vous entretenez et nettoyez soigneusement votre appareil, il restera longtemps opérationnel. Ce chapitre vous explique comment bien entretenir et nettoyer votre appareil.

### Mise en garde

#### Risque d'électrocution !

Avant de nettoyer l'appareil, débrancher la fiche secteur. Ne jamais plonger l'appareil dans l'eau. Ne jamais utiliser de nettoyeur à vapeur.

## Nettoyants

Afin de ne pas endommager les différentes surfaces par des nettoyants inappropriés, veuillez respecter les indications suivantes.

N'utilisez pas

- de produits agressifs ou récurants,
- de détergent contenant de l'alcool ou de l'alcool à brûler,
- de tampons à récurer ni d'éponges à dos récurant.

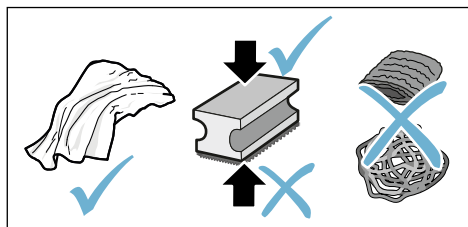

## Remarques

- Les lavettes éponges neuves peuvent contenir des sels. Les sels peuvent conduire à une rouille superficielle de l'inox. Avant d'utiliser des lavettes éponges neuves, les rincer soigneusement.
- Toujours nettoyer immédiatement les résidus de tartre, de café, de lait, de produit nettoyant ou de solution détartrante. Les surfaces situées sous de tels résidus risquent de se corroder.

## Attention !

Certains composants de l'appareil ne conviennent pas à un lavage en lave-vaisselle.

→ Figure 5 - 8

### Ne vont pas au lave-vaisselle :



- Couvercle du système d'écoulement
- Cache de la chambre de percolation
- Unité de percolation
- Réservoir d'eau
- Couvercle préservateur d'arôme

### Convient au lave-vaisselle :



- Égouttoir
- Cuvette d'égouttage
- Bac à marc de café
- Racleur de marc de café, rouge
- Cache de l'unité de percolation, rouge
- Cuillère doseuse
- Système de lait, toutes les pièces
- Réservoir à lait, toutes les pièces

## Nettoyage de l'appareil

1. Essuyer le corps de l'appareil avec un chiffon doux et humide.
2. Nettoyer l'écran avec un chiffon en microfibres.
3. Se servir d'un pinceau doux pour pousser les restes de poudre accumulés dans le compartiment spécial poudre et les faire tomber dans la cuve.

### Remarques

- Si l'appareil est mis en marche à froid ou arrêté après la préparation de café, il se rince automatiquement. L'appareil se nettoie ainsi de lui-même.
- Si l'appareil reste inutilisé pendant une durée prolongée (p. ex. durant les vacances), nettoyer soigneusement l'ensemble de l'appareil, y compris la buse d'écoulement du café, le réservoir d'eau, le système de lait, les bacs et l'unité de percolation.

### Nettoyer la cuvette d'égouttage et le bac à marc de café.

→ Figure 5

**Remarque :** Vider et nettoyer tous les jours la cuvette d'égouttage et le réservoir à marc de café afin d'éviter la formation de dépôts.

1. Retirer la cuvette d'égouttage avec le réservoir à marc de café en le tirant vers l'avant.
2. Retirer la tôle d'égouttement et la nettoyer avec une brosse.
3. Vider et nettoyer la cuvette d'égouttage et le réservoir à marc de café.
4. Essuyer l'intérieur de l'appareil (bacs collecteurs).

### Nettoyer le réservoir à lait

→ Figure 7

**Remarque :** Pour des raisons d'hygiène, le réservoir à lait doit être nettoyé régulièrement.

1. Démonter les différentes pièces du réservoir à lait.
2. Nettoyer toutes les pièces du réservoir à lait ou les mettre au lave-vaisselle.

### Nettoyage du système à lait

Le système de lait est nettoyé automatiquement par un bref jet de vapeur, immédiatement après la préparation d'une boisson à base de lait.

#### Mise en garde

#### Risque de brûlure !

Le système verseur devient très chaud. Après utilisation, laisser refroidir le système verseur avant de le toucher.

Nettoyer toutes les semaines le système de lait à la main ou plus souvent, si besoin. Pour assurer un nettoyage particulièrement minutieux, le système de lait peut être, en outre, rincé à l'eau courante. → "Rincer le système de lait" à la page 114

Retirer le système de lait → Figure 3 :

1. Retirer le réservoir à lait de l'appareil.
2. Faire coulisser le système verseur sur la position inférieure.
3. Presser le système de déverrouillage en haut à droite.
4. Rabattre le cache vers l'avant et le retirer.
5. Retirer le système de lait et démonter les différentes pièces.
6. Nettoyer les différentes pièces avec de l'eau avec un peu de produit vaisselle et un chiffon doux → Figure 6.
7. Rincer toutes les pièces à l'eau claire et les laisser sécher.

### Remarques

- Tous les éléments du système de lait conviennent à un lavage au lave-vaisselle. Rincer soigneusement tous les résidus de produit vaisselle après le nettoyage.
- **Important** : le cache du système d'écoulement n'est pas adapté à un lavage au lave-vaisselle.

Mettre en place le système de lait → Figure 3 :

1. Assembler les différentes pièces du système de lait.
2. Mettre en place le système de lait dans le cache.
3. Faire coulisser le système verseur sur la position inférieure.
4. Accrocher le cache en bas et le faire pivoter vers le haut jusqu'à ce qu'il s'enclenche.

### Nettoyer l'unité de percolation

→ Figure 4, → Figure 8

En plus du programme de nettoyage automatique, il est recommandé de retirer régulièrement l'unité de percolation pour la nettoyer.

#### Attention !

Nettoyer l'unité de percolation sans produit à vaisselle et ne pas la mettre au lave-vaisselle.

Retirer l'unité de percolation :

1. Éteindre l'appareil.
2. Enlever le réservoir d'eau.
3. Rapprocher les deux verrous coulissants l'un de l'autre et retirer le cache.
4. Retirer le racleur de marc de café (rouge) et le cache de l'unité de percolation (rouge), les nettoyer et les sécher.
5. Faire glisser vers la droite le verrou rouge de l'unité de percolation.

6. Retirer l'unité de percolation avec précaution et la rincer soigneusement à l'eau courante.

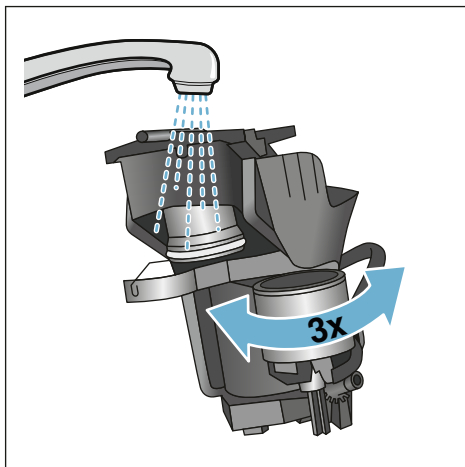

7. Nettoyer soigneusement l'intérieur de l'appareil avec un chiffon humide, éliminer les éventuels résidus de café.
8. Laisser sécher l'intérieur de l'unité de percolation et de l'appareil.

Mettre en place l'unité de percolation :

1. Insérer l'unité de percolation dans l'appareil, dans le sens de la flèche. La flèche se situe sur la partie supérieure de l'unité de percolation. Insérer l'unité de percolation par le haut dans les rails de guidage et faire glisser l'appareil.
2. Pousser le verrou rouge situé au-dessus l'unité de percolation vers la gauche.
3. Mettre en place le racleur de marc de café (rouge) et le cache de l'unité de percolation (rouge).
4. Mettre en place le cache et l'enclencher.
5. Mettre en place le réservoir d'eau.





## Programme de service

Périodiquement, en fonction de la dureté de l'eau et de la fréquence d'utilisation de l'appareil, l'écran affiche à la place de la sélection de boisson, un des messages suivants :

- Rincer le système de lait
- Effectuer immédiatement le programme de détartrage !
- Effectuer immédiatement le programme de nettoyage !
- Effectuer immédiatement le programme calc'nClean !

L'appareil doit alors être nettoyé ou détartré sans tarder avec le programme correspondant. Les opérations de détartrage et de nettoyage peuvent être effectuées de manière combinée à l'aide de la fonction Calc'nClean. L'appareil risque d'être endommagé si le programme de service n'est pas réalisé conformément aux instructions.

Les programmes de service peuvent aussi être lancés à tout moment à l'écran sans que l'appareil ne le demande. Appuyer sur la touche , sélectionner le programme désiré et l'exécuter.

### Remarques

- **Important** : si l'appareil n'est pas détartré à temps, le message suivant apparaît : « Retard programme de détartrage. Verrouillage imminent de l'appareil ! ». Effectuer le détartrage immédiatement après l'apparition de la consigne. Si l'appareil est verrouillé, il peut être réutilisé une fois le processus de détartrage terminé.
- **Attention** ! À chaque programme d'entretien, utiliser le produit détartrant et le produit nettoyant conformément aux instructions ; respecter également les consignes de sécurité correspondantes.

- Ne jamais boire les liquides.
- Ne jamais utiliser d'acide citrique, de vinaigre ni de produit à base de vinaigre pour le détartrage.
- Pour le détartrage et le nettoyage, utiliser exclusivement les pastilles adaptées. Elles ont été conçues spécialement pour cet appareil et peuvent être achetées auprès du service après-vente.  
→ "Accessoires" à la page 88
- Ne jamais mettre de pastilles de détartrage ni d'autres produits dans le compartiment spécial poudre.
- Ne jamais interrompre le programme d'entretien.
- Retirer l'unité de percolation, la nettoyer et la remettre en place avant de lancer le programme d'entretien. Rincer le système de lait.
- Une fois le programme d'entretien terminé, essuyer l'appareil avec un chiffon doux et humide pour éliminer immédiatement les résidus de solution détartrante. Les surfaces situées sous de tels résidus risquent de se corroder.
- Les lavettes éponges neuves peuvent contenir des sels. Les sels peuvent provoquer une rouille superficielle de l'acier inox ; un rinçage méticuleux des lavettes est par conséquent indispensable avant l'emploi.
- L'utilisation d'un filtre à eau prolonge les intervalles entre les programmes d'entretien.
- Si l'un des programmes d'entretien a été interrompu, p. ex. par une coupure de courant, procéder comme suit :  
L'appareil démarre automatiquement un rinçage spécial.
  1. Rincer le réservoir d'eau.
  2. Remplir d'eau non gazeuse jusqu'au repère « **max** » et valider.  
Le programme démarre et rince l'appareil. Durée : 2 minutes env.
  3. Vider la cuvette d'égouttage, la nettoyer et la remettre en place.

4. Vider le réservoir à lait, le nettoyer et le remettre en place.  
Le programme est terminé.  
L'appareil est de nouveau prêt à fonctionner.
5. Appuyer sur la touche /i pour quitter le programme.

## Rincer le système de lait

Le système de lait est nettoyé automatiquement par un bref jet de vapeur, immédiatement près la préparation d'une boisson à base de lait.

Pour assurer un nettoyage particulièrement minutieux, le système de lait peut être, en outre, rincé à l'eau courante.

Durée : 2 minutes env.

1. Appuyer sur la touche /i pour ouvrir le menu.
2. Sélectionner « Rincer le système de lait » à l'aide du sélecteur rotatif.
3. Appuyer sur le sélecteur rotatif pour démarrer le programme.
4. Vider le réservoir à lait, le nettoyer et le raccorder.
5. Placer un verre vide sous le système verseur et valider.

Le programme est en cours.

6. Vider le réservoir à lait, le nettoyer et le raccorder.
7. Vider le verre.  
Le programme est terminé. L'appareil est de nouveau prêt à fonctionner.
8. Appuyer sur la touche /i pour quitter le programme.

De plus, nettoyer régulièrement et très soigneusement le système de lait à la main. → "Nettoyage du système à lait" à la page 111

## Détartrage

Durée : 21 minutes env.

La ligne en bas de l'écran indique dans combien de minutes le réservoir d'eau par ex. doit être rincé et rempli d'eau.

1. Appuyer sur la touche /i pour ouvrir le menu.
2. Sélectionner « Détartrer » avec le sélecteur rotatif.
3. Appuyer sur le sélecteur rotatif pour démarrer le programme.

Les instructions à l'écran vous guident tout au long du programme.

4. Vider les bacs collecteurs et les remettre en place.
5. Vider le réservoir à lait, le nettoyer et le raccorder.
6. Le cas échéant, retirer le filtre à eau et valider.
7. Remplir d'eau tiède le réservoir d'eau vide jusqu'au repère « **0,5 l** ». Y faire se dissoudre 1 pastille de détartrage.
8. Placer un récipient d'une contenance de 1,0 litre min. sous la buse d'écoulement et valider.
9. Appuyer sur le sélecteur rotatif.  
Le programme est en cours.

Durée : 19 minutes env.

**Information** : si la solution de détartrage se trouvant dans le réservoir d'eau est insuffisante, un message correspondant est émis. Remplir d'eau non gazeuse et valider.

10. Rincer le réservoir d'eau et remettre le filtre à eau en place (s'il a été préalablement retiré).
11. Remplir d'eau fraîche non gazeuse jusqu'au repère « **max** » et remettre en place le réservoir d'eau.

Le programme est en cours.

Durée : 2 minutes env.

12. Vider le réservoir et valider.
13. Vider les bacs collecteurs et les remettre en place.
14. Vider le réservoir à lait, le nettoyer et le raccorder.  
Le programme est terminé. L'appareil est de nouveau prêt à fonctionner.
15. Appuyer sur la touche /i pour quitter le programme.

## Nettoyage

Durée : 6 minutes env.

1. Appuyer sur la touche /i pour ouvrir le menu.
2. Sélectionner « Nettoyer » avec le sélecteur rotatif.
3. Appuyer sur le sélecteur rotatif pour démarrer le programme.

Les instructions à l'écran vous guident tout au long du programme.

4. Vider les bacs collecteurs et les remettre en place.
5. Ouvrir le compartiment spécial poudre, y mettre une pastille de nettoyage et valider.
6. Placer un récipient d'une contenance de 1,0 litre min. sous la buse d'écoulement et valider.

Le programme est en cours.

Durée : 5 minutes env.

7. Vider le réservoir et valider.
- Le programme est terminé. L'appareil est de nouveau prêt à fonctionner.
8. Appuyer sur la touche /i pour quitter le programme.

## calc'nClean

Durée : 26 minutes env.

Le programme calc'nClean combine les fonctions individuelles « Détartre » et « Nettoyer ». Si les échéances de chaque programme sont proches l'une de l'autre, l'appareil propose automatiquement ce programme de service.

La ligne en bas de l'écran indique dans combien de minutes le réservoir d'eau par ex. doit être rincé et rempli d'eau.

1. Appuyer sur la touche /i pour ouvrir le menu.
2. Sélectionner « calc'Clean » avec le sélecteur rotatif.
3. Appuyer sur le sélecteur rotatif pour démarrer le programme.

Les instructions à l'écran vous guident tout au long du programme.

4. Vider les bacs collecteurs et les remettre en place.
5. Vider le réservoir à lait, le nettoyer et le raccorder.
6. Ouvrir le compartiment spécial poudre, y mettre une pastille de nettoyage et valider.
7. Le cas échéant, retirer le filtre à eau et valider.
8. Remplir d'eau tiède le réservoir d'eau vide jusqu'au repère « **0,5 l** ». Y faire se dissoudre 1 pastille de détartrage.
9. Placer un récipient d'une contenance de 1,0 litre min. sous la buse d'écoulement et valider.

Le programme est en cours.

Durée : 19 minutes env.

**Information** : si la solution de détartrage se trouvant dans le réservoir d'eau est insuffisante, un message correspondant est émis. Remplir d'eau non gazeuse et valider.

10. Rincer le réservoir d'eau et remettre le filtre à eau en place (s'il a été préalablement retiré).
11. Remplir d'eau fraîche non gazeuse jusqu'au repère « **max** » et remettre en place le réservoir d'eau.

Le programme est en cours.

Durée : 7 minutes env.

12. Vider le réservoir et valider.
13. Vider les bacs collecteurs et les remettre en place.
14. Vider le réservoir à lait, le nettoyer et le raccorder.

Le programme est terminé. L'appareil est de nouveau prêt à fonctionner.

15. Appuyer sur la touche /i pour quitter le programme.

## Anomalies, que faire ?

Une anomalie de fonctionnement n'est souvent due qu'à un problème simple. Avant d'appeler le service après-vente, veuillez essayer de remédier par vous-même à la panne à l'aide du tableau.

Veuillez lire les consignes de sécurité figurant au début de la présente notice.

### Tableau de dérangements

Problème	Cause	Solution
Qualité de la mousse de café ou de lait très variable.	L'appareil est entartré.	Détartrer l'appareil en suivant les instructions.
Impossible de prélever de l'eau chaude.	Le système de lait ou son support est encrassé.	Nettoyer le système de lait ou son support. → "Nettoyage du système à lait" à la page 111
Trop peu ou pas de mousse de lait.	Le système de lait ou son support est encrassé.	Nettoyer le système de lait ou son support. → "Nettoyage du système à lait" à la page 111
	Le lait ne convient pas.	Ne pas utiliser de lait qui a déjà été porté à ébullition. Utiliser de préférence du lait froid avec au minimum 1,5 % de matières grasses.
	L'appareil est entartré.	Détartrer l'appareil en suivant les instructions.
Le système de lait n'aspire pas de lait.	Le système de lait n'est pas monté correctement.	Remonter correctement toutes les pièces. → Figure 3
	Raccordement du réservoir à lait et du système de lait effectué dans le mauvais ordre.	Raccorder tout d'abord le système de lait, puis le réservoir à lait.
L'appareil n'a pas versé la quantité réglée pour la tasse, le café ne coule que goutte à goutte ou ne coule plus.	La mouture est trop fine. Le café moulu est trop fin.	Régler un degré de mouture plus grossier. Utiliser un café moulu plus grossier.
	La machine est fortement entartrée.	Détartrer l'appareil en suivant les instructions.
	De l'air se trouve dans le filtre à eau.	Plonger le filtre à eau dans l'eau jusqu'à ce que plus aucune bulle ne se dégage, puis le remettre en place.
De l'eau coule, mais pas de café.	L'appareil ne détecte pas que le réservoir pour café en grains est vide.	Remplir de café en grains <b>Remarque :</b> l'appareil se réglera sur le café en grains lors des prochaines préparations.
	La cuve à café de l'unité de percolation est obstruée.	Nettoyer l'unité de percolation. → "Nettoyer l'unité de percolation" à la page 112

Problème	Cause	Solution
L'appareil ne réagit plus.	Défaut de l'appareil.	Maintenir la touche on/off enfoncée pendant 10 secondes.
Le café ne présente pas de « crème ».	Variété de café inadéquate.	Utiliser un café avec une proportion plus importante de Robusta.
	Les grains ne sont pas fraîchement torréfiés.	Utiliser des grains frais.
	Le degré de mouture n'est pas adapté aux grains de café.	Régler un degré de mouture plus fin.
Le café est trop « acide ».	La mouture n'est pas assez fine ou bien le café moulu est trop grossier.	Régler un degré de mouture plus fin ou utiliser un café moulu plus fin.
	Variété de café inadéquate.	Utiliser un café torréfié plus foncé.
Le café est trop « amer ».	La mouture est trop fine ou le café moulu est trop fin.	Régler un degré de mouture moins fin ou utiliser un café moulu moins fin.
	Variété de café inadéquate.	Changer de variété de café.
Le café a un goût de « brûlé ».	Température de percolation trop élevée	Réduire la température. → <i>"Ajustage des réglages des boissons" à la page 96</i>
	La mouture est trop fine ou le café moulu est trop fin.	Régler un degré de mouture moins fin ou utiliser un café moulu moins fin.
	Variété de café inadéquate.	Changer de variété de café.
Le filtre à eau ne tient pas dans le réservoir d'eau.	Le filtre à eau n'est pas correctement fixé.	Plonger le filtre à eau dans l'eau jusqu'à ce que plus aucune bulle ne se dégage, puis le remettre en place. Placer le filtre à eau bien droit et appuyer fortement pour l'enfoncer dans le raccordement au réservoir.
Le marc de café n'est pas compact et il est trop humide.	Le degré de mouture est trop fin ou trop grossier ou bien la quantité de café moulu utilisée est insuffisante.	Régler un degré de mouture moins fin ou moins grossier ou utiliser 2 cuillères rases de café moulu.
Présence d'eau au fond de l'appareil une fois que l'on a retiré la cuvette d'égouttage.	Cuvette d'égouttage retirée trop tôt.	Attendre d'abord quelques secondes après la distribution de la dernière boisson pour retirer la cuvette d'égouttage.
Impossible de retirer la cuvette d'égouttage.	Le bac à marc de café est extrêmement plein. Le racleur de marc de café est coincé.	Nettoyer l'intérieur de l'unité de percolation. → <i>"Nettoyage de l'appareil" à la page 111</i> Positionner correctement le racleur de marc de café.
Impossible de monter ou de démonter le système verseur.	Mauvais ordre	Raccorder tout d'abord le système verseur (avec système de lait), puis le réservoir à lait. Pour le démontage, retirer tout d'abord le réservoir à lait, puis le système verseur.

## fr Anomalies, que faire ?

Problème	Cause	Solution
Affichage à l'écran « Remplir le bac à café ». Alors que le réservoir pour café en grains [14] est plein ou que le moulin ne parvient pas à moudre les grains.	Les grains ne tombent pas dans le moulin (grains trop gras).	Tapoter légèrement sur le réservoir pour café en grains. Changer éventuellement de variété de café. Une fois le réservoir pour café en grains vidé, l'essuyer avec un chiffon sec.
Affichage à l'écran « Vider le bac collecteur » alors qu'il est vide, que faire ?	Lorsque l'appareil est éteint, l'opération de vidage n'est pas détectée.	Une fois l'appareil allumé, retirer la cuvette d'égouttage et la remettre en place.
	La cuvette d'égouttage est sale.	Nettoyer soigneusement la cuvette d'égouttage.
Affichage à l'écran « Veuillez remplir avec de l'eau non gazeuse » ou « Retirer le filtre ».	Le réservoir d'eau est mal inséré.	Mettre le réservoir d'eau correctement en place.
	Le réservoir d'eau contient de l'eau gazeuse.	Remplir le réservoir d'eau avec de l'eau fraîche du robinet.
	Le flotteur qui se trouve dans le réservoir d'eau est grippé.	Retirer le réservoir d'eau et le nettoyer minutieusement.
	Le filtre à eau neuf n'a pas été rincé conformément aux instructions.	Rincer le filtre à eau conformément aux instructions et le remettre en service.
	De l'air se trouve dans le filtre à eau.	Plonger le filtre à eau dans l'eau jusqu'à ce que plus aucune bulle ne se dégage, puis le remettre en place.
	Le filtre à eau est trop vieux.	Mettre en place un nouveau filtre à eau.
Affichage très fréquent qu'un détartrage est nécessaire.	Eau contenant trop de tartre.	Mettre le filtre à eau en place et l'activer conformément aux instructions. → "Démarrage du programme « Filtre à eau » ou « Protection contre le gel »." à la page 103
Home Connect ne fonctionne pas correctement.		Consultez le site <a href="http://www.home-connect.com">www.home-connect.com</a>
Affichage à l'écran « Nettoyer l'unité de percolation ».	L'unité de percolation est encrassée.	Nettoyer l'unité de percolation.
	Il y a trop de café dans l'unité de percolation.	Nettoyer l'unité de percolation. Mettre au maximum 2 cuillères rases de café moulu.
	Le mécanisme de l'unité de percolation ne fonctionne pas aisément.	Nettoyer l'unité de percolation. → "Entretien et nettoyage quotidiens" à la page 110

Appeler impérativement la hotline si les problèmes ne peuvent pas être résolus !  
Les numéros de téléphone se trouvent aux dernières pages de la notice.





## Service après-vente

### Données techniques

Raccordement électrique (tension – fréquence)	220–240 V ~, 50/60 Hz
Tension/puissance raccordée	1 500 W
Pression statique maximale de la pompe	19 bar
Contenance maximale du réservoir d'eau (sans filtre)	2,3 l
Contenance maximale du réservoir pour café en grains droit/gauche	250/270 g
Contenance maximale du réservoir pour café en grains (appareil à un réservoir)	290 g
Longueur du cordon d'alimentation	100 cm
Dimensions (H x L x P)	39,2 x 31,6 x 47,0 cm
Poids à vide	10–12 kg
Type de moulin	Céramique

### Numéro E et numéro FD

Lors de votre appel, veuillez indiquer le numéro de produit (E-Nr.) complet et le numéro de fabrication (FD-Nr.), afin de nous permettre de mieux vous aider.

Vous trouverez ces numéros sur la plaque signalétique . (→ Figure )

Vous pouvez inscrire ici les données de votre appareil et le numéro de téléphone du service après-vente pour éviter d'avoir à les rechercher en cas de besoin.

**E-Nr.**

**FD-Nr.**

### Service après-vente



Vous trouverez les coordonnées du service après-vente dans chaque pays sur les dernières pages de la présente notice.

### Garantie

Les conditions de garantie applicables sont celles publiées par notre distributeur dans le pays où a été effectué l'achat. Le revendeur chez qui vous vous êtes procuré l'appareil fournira les modalités de garantie sur simple demande de votre part. En cas de recours en garantie, veuillez toujours vous munir de la preuve d'achat.

Sous réserve de modifications.

# Indice

	<b>Conformità d'uso</b> . . . . .	<b>121</b>
	<b>Importanti avvertenze di sicurezza</b> . . . . .	<b>121</b>
	<b>Tutela dell'ambiente</b> . . . . .	<b>123</b>
	Risparmio energetico. . . . .	123
	Smaltimento ecocompatibile . . . . .	123
	<b>Conoscere l'apparecchio</b> . . . . .	<b>124</b>
	Materiali forniti . . . . .	124
	Struttura e componenti . . . . .	124
	Elementi di comando. . . . .	125
	<b>Accessori.</b> . . . . .	<b>126</b>
	<b>Prima di utilizzare l'apparecchio per la prima volta</b> . . . . .	<b>127</b>
	Installazione ed allacciamento dell'apparecchio . . . . .	127
	Messa in funzione dell'apparecchio. . . . .	127
	<b>Uso dell'apparecchio</b> . . . . .	<b>129</b>
	Selezione della bevanda . . . . .	129
	Preparazione di una bevanda a base di caffè con chicchi appena macinati . . . . .	131
	Preparazione di una bevanda al caffè con caffè macinato . . . . .	131
	Preparazione di bevande con latte . . . . .	132
	Erogazione di acqua calda . . . . .	133
	Regolazione delle impostazioni delle bevande. . . . .	134
	Regolazione del grado di macinatura. . . . .	136
	Scaldatazze . . . . .	136
	<b>Personalizzazione.</b> . . . . .	<b>137</b>
	Creazione di un profilo utente . . . . .	137
	Modifica o eliminazione di un profilo utente. . . . .	137
	Memorizzazione di una bevanda personalizzata . . . . .	138
	<b>Sicurezza bambino.</b> . . . . .	<b>138</b>
	Attivazione della sicurezza bambini . . . . .	138
	Disattivazione della sicurezza bambini . . . . .	138
	<b>Menu Impostazioni.</b> . . . . .	<b>139</b>
	Modifica delle impostazioni . . . . .	139
	Avvio del programma "Filtro dell'acqua" o "Protezione dal gelo". . . . .	141
	<b>Home Connect</b> . . . . .	<b>142</b>
	Installazione . . . . .	143
	Attivazione e disattivazione del Wi-Fi . . . . .	144
	Ulteriori impostazioni . . . . .	144
	Info apparecchio . . . . .	145
	Display . . . . .	146
	Ricerca guasti remota . . . . .	146
	Avvertenze sulla tutela dei dati. . . . .	146
	Dichiarazione di conformità . . . . .	146
	<b>Manutenzione e pulizia quotidiana.</b> . . . . .	<b>147</b>
	Detergenti. . . . .	147
	Pulizia dell'apparecchio . . . . .	148
	Pulire il sistema latte . . . . .	148
	Pulire l'unità di infusione. . . . .	149
	<b>Programmi di servizio</b> . . . . .	<b>150</b>
	Lavaggio del sistema per il latte. . . . .	151
	Decalcificare. . . . .	151
	Pulizia. . . . .	152
	calc'nClean. . . . .	152
	<b>Malfunzionamento, che fare?</b> . . . . .	<b>153</b>
	<b>Servizio assistenza clienti.</b> . . . . .	<b>156</b>
	Dati tecnici . . . . .	156
	Codice prodotto (E) e codice di produzione (FD) . . . . .	156
	Condizioni di garanzia . . . . .	156





## Conformità d'uso

Controllare l'apparecchio dopo averlo disimballato. Qualora si fossero verificati danni da trasporto, non collegare l'apparecchio.

Questo apparecchio è pensato esclusivamente per l'utilizzo in abitazioni private e in ambito domestico.

Usare l'apparecchio solo in ambienti interni a temperatura ambientale e ad un'altitudine massima di 2000 m.



## Importanti avvertenze di sicurezza

Leggere attentamente le istruzioni per l'uso, osservarle e conservarle. In caso di cessione dell'apparecchio consegnare anche queste istruzioni.

Il presente apparecchio può essere utilizzato dai bambini di età superiore a 8 anni e da persone con capacità fisiche, mentali o sensoriali ridotte o sprovviste dell'esperienza e/o delle conoscenze adeguate solo se assistiti, se sono state fornite loro le informazioni necessarie per un utilizzo sicuro e se hanno compreso appieno i pericoli derivanti da un impiego errato. I bambini di età inferiore agli 8 anni devono essere tenuti lontani dall'apparecchio e dal cavo di collegamento e non devono utilizzare l'apparecchio. I bambini non devono giocare con l'apparecchio. I lavori di pulizia e manutenzione non devono essere eseguiti dai bambini, a meno che non abbiano 8 anni o più e siano sorvegliati da una persona adulta.

### **Avviso**

#### **Pericolo di scarica elettrica!**

- L'apparecchio può essere collegato a una rete a corrente alternata soltanto con una presa con messa a terra installata a norma. Accertarsi che il sistema del conduttore di protezione dell'impianto elettrico domestico sia installato a norma.
- Collegare e usare l'apparecchio solo rispettando i dati della targhetta d'identificazione. Se il cavo di collegamento dell'apparecchio è danneggiato, richiedere la sostituzione al servizio di assistenza clienti.
- Usare l'apparecchio solo se il cavo di alimentazione e l'apparecchio stesso non presentano danni. In caso di guasto, estrarre immediatamente la spina dalla presa di corrente o staccare la corrente.
- Per evitare pericoli, le riparazioni all'apparecchio devono essere eseguite solo dal nostro servizio assistenza clienti.
- Non immergere mai l'apparecchio o il cavo d'alimentazione in acqua.
- Il collegamento a spina dell'apparecchio non deve entrare in contatto con i liquidi.
- Rispettare le indicazioni speciali sulla pulizia riportate nelle istruzioni.

### **Avviso**

#### **Pericolo di ustioni (Home Connect)!**

Un avvio a distanza incontrollato potrebbe provocare ustioni a terzi se durante l'erogazione della bevanda stanno toccando l'erogatore del caffè. Prima di procedere con l'avvio a distanza accertarsi pertanto che ciò non costituisca pericolo per le persone, in particolare per i bambini piccoli, o per le cose.

### **Avviso**

#### **Pericoli dovuti ai campi magnetici!**

L'apparecchio contiene magneti permanenti che possono interferire con gli impianti elettronici, ad es. pacemaker o pompe di insulina. Si invitano i portatori di impianti elettronici a mantenere una distanza minima di 10 cm dall'apparecchio e dai seguenti componenti quando rimossi: recipiente del latte, sistema per il latte, serbatoio dell'acqua e unità d'infusione.

### **Avviso**

#### **Pericolo di asfissia!**

Vietare ai bambini di giocare con materiali d'imballaggio. Riporre al sicuro i piccoli componenti, potrebbero venire inghiottiti.

**⚠️ Avviso****Pericolo di scottature!**

- Il sistema per il latte diventa molto caldo. Dopo l'utilizzo, prima di toccare l'apparecchio, lasciarlo raffreddare.
- Dopo l'uso le superfici (ad es. lo scaldatozze) potrebbero rimanere calde per un po' di tempo.
- Appena erogate, le bevande sono bollenti. Eventualmente lasciarle raffreddare un po'.

**⚠️ Avviso****Pericolo di lesioni!**

- L'uso improprio dell'apparecchio può causare lesioni.
- Non inserire le dita nel macinacaffè!

**Tutela dell'ambiente****Risparmio energetico**

- Spegnerne l'apparecchio quando non è in uso.
- Impostare lo spegnimento automatico al valore più piccolo.
- Se possibile non interrompere l'erogazione di caffè o schiuma di latte. L'interruzione anticipata provoca un maggiore consumo di energia e un riempimento più rapido del raccogliocce.
- Decalcificare periodicamente l'apparecchio per evitare depositi calcarei. I residui di calcare provocano un maggiore consumo di energia.

**Smaltimento ecocompatibile**

Si prega di smaltire le confezioni nel rispetto dell'ambiente.



Questo apparecchio dispone di contrassegno ai sensi della direttiva europea 2012/19/UE in materia di apparecchi elettrici ed elettronici (waste electrical and electronic equipment - WEEE). Questa direttiva definisce le norme per la raccolta e il riciclaggio degli apparecchi dismessi valide su tutto il territorio dell'Unione Europea.

Informarsi presso il rivenditore specializzato sulle attuali disposizioni per la rottamazione.



## Conoscere l'apparecchio

In questo capitolo sono presentati la dotazione, la struttura e i componenti dell'apparecchio. Inoltre sono descritti i diversi elementi di comando.

**Avvertenza:** A seconda del modello è possibile che vi siano alcune differenze per quanto concerne colori e vari dettagli.

Le istruzioni per l'uso descrivono due varianti di apparecchio:

- Apparecchio con un serbatoio di chicchi di caffè
- Apparecchio con due serbatoi di chicchi di caffè

### Informazioni sull'utilizzo di queste istruzioni per l'uso:

I risvolti delle istruzioni d'uso possono essere aperti. Le illustrazioni recano numeri a cui si rimanda nelle istruzioni per l'uso.

Esempio: → figura **1**

### Materiali forniti

→ figura **1**

- A Macchina automatica per espresso
- B Recipiente del latte (recipiente, coperchio, tubo di mandata, tubo flessibile di collegamento)
- C Istruzioni per l'uso
- D\*\* Filtro dell'acqua
- E Dosatore del caffè macinato
- F Striscia per la misurazione della durezza dell'acqua

La posizione indicata con \*\* viene assegnata solo per determinati apparecchi.

## Struttura e componenti







→ figura **2**

- 1 Display
- 2 Pannello di comando
- 3 Selettore/avvio arresto (per navigare ruotare e premere)
- 4 Sistema di erogazione (caffè, latte, acqua calda) regolabile in altezza
- 5 Recipiente del latte (recipiente, coperchio, tubo di mandata, tubo flessibile di collegamento)
- 6 Raccogli gocce (contenitore fondi di caffè, griglia di gocciolamento)
- 7 Copertura camera di infusione
- 8 Serbatoio dell'acqua
- 9 Targhetta identificativa
- 10 Avvallamento serbatoio dell'acqua
- 11 Scaldatazze
- 12 LED - indicazione scaldatazze
- 13 Cassetto del caffè macinato (caffè macinato/pastiglia detergente)
- 14 Serbatoio di chicchi di caffè
- 15 Selettore per l'impostazione del grado di macinatura
- 16 Coperchio salva-aroma
- 17\* Coperchio salva-aroma
- 18\* Serbatoio di chicchi di caffè
- 19\* Selettore per l'impostazione del grado di macinatura
- 20\* Tasti di selezione del serbatoio di chicchi di caffè, illuminati

### A seconda del modello:

Le posizioni indicate con \* sono presenti soltanto nell'apparecchio con due serbatoi di chicchi di caffè.

## Elementi di comando

Tasto	Significato
on/off	Attivazione e disattivazione dell'apparecchio L'apparecchio esegue automaticamente il risciacquo quando viene acceso e spento. L'apparecchio non esegue il risciacquo quando: <ul style="list-style-type: none"> <li>■ all'accensione è ancora caldo</li> <li>■ prima di spegnerlo non era stato ancora erogato nessun caffè.</li> </ul> L'apparecchio è pronto per l'uso quando i simboli di selezione della bevanda sul display e il tasto on/off sono accesi.
	Personalizzazione L'apparecchio permette di memorizzare e richiamare impostazioni personali per le bevande al caffè. → <i>"Personalizzazione" a pagina 137</i>
	Intensità del caffè Regolazione dell'intensità del caffè. → <i>"Regolazione delle impostazioni delle bevande" a pagina 134</i>
milk	Premere brevemente: Impostazione contenuto di latte nella bevanda in % Come bevanda o ingrediente di bevande al caffè speciali. → <i>"Regolazione delle impostazioni delle bevande" a pagina 134</i> Tenere premuto per almeno 4 secondi: Sicurezza bambini → <i>"Sicurezza bambino" a pagina 138</i>
ml	Quantità di bevanda in millilitri. → <i>"Regolazione delle impostazioni delle bevande" a pagina 134</i>
	2 bevande Preparazione di due bevande contemporaneamente. Mettere le tazze l'una accanto all'altra sotto l'erogatore caffè. → <i>"Regolazione delle impostazioni delle bevande" a pagina 134</i>
	Menu Impostazioni/programmi di servizio Premere brevemente il tasto  per accedere al menu Impostazioni, alle impostazioni di Home Connect, dello scaldatasse, dei programmi di servizio, del filtro dell'acqua e della protezione dal gelo. Premere di nuovo brevemente il tasto  per tornare alla selezione della bevanda. Dopo ca. 10 secondi di inattività l'apparecchio ritorna automaticamente alla selezione della bevanda.
	Tasti di navigazione Per navigare nel display. In "modalità barista" i tasti di navigazione hanno ulteriori funzioni. In questa impostazione possono essere regolati ad es. altri valori per le bevande. → <i>"Regolazione delle impostazioni delle bevande" a pagina 134</i>

## Display

Sul display  vengono visualizzate le bevande e le impostazioni e indicati i messaggi relativi allo stato di funzionamento.

Sul display vengono visualizzate ulteriori informazioni che scompaiono dopo qualche istante o quando si preme un tasto.

Sul display viene anche richiesto di eseguire delle operazioni.

Le singole fasi sono visualizzate sul display.

Una volta eseguita l'operazione necessaria, ad es. "Riempire serbatoio acqua", il relativo messaggio scompare.

## Selettore

Il selettore  ha diverse funzioni.

- Girare: per navigare nel display e modificare le impostazioni.
- Premere: per avviare la preparazione di una bevanda o un programma di servizio e per confermare la selezione nel menu.
- Premere durante l'erogazione della bevanda: per interrompere anticipatamente l'erogazione.

## Accessori

I seguenti accessori sono disponibili presso i rivenditori e il servizio di assistenza clienti:

Accessori	Codice dell'ordine	
	Rivenditori	Servizio di assistenza clienti
Pastiglie detergenti	TZ80001N	
Pastiglie decalcificanti	TZ80002N	
Filtro dell'acqua	TZ70003	00575491
Kit di pulizia	TZ80004	00576330
Adattatore per car-tone di latte	TZ90008	00577862

I dati di contatto del servizio di assistenza clienti di tutti i Paesi sono indicati nelle ultime pagine di queste istruzioni per l'uso.



## Prima di utilizzare l'apparecchio per la prima volta

Questo capitolo spiega come procedere alla messa in funzione dell'apparecchio. Prima di poter utilizzare il nuovo apparecchio è necessario effettuare alcune impostazioni.

**Avvertenza:** Utilizzare l'apparecchio esclusivamente in luoghi non troppo freddi. Se l'apparecchio è stato trasportato o collocato a temperature inferiori a 0 °C, è necessario attendere almeno 3 ore prima della messa in funzione.

### Installazione ed allacciamento dell'apparecchio

1. Rimuovere le pellicole protettive presenti.
2. Posizionare l'apparecchio su una superficie piana e resistente all'acqua e che abbia una portata sufficiente in funzione del peso dell'apparecchio.
3. Collegare la spina dell'apparecchio a una presa Schuko installata a norma.

### Messa in funzione dell'apparecchio

#### Selezione della lingua

##### Avvertenze

- La selezione della lingua compare automaticamente alla prima accensione.
- La lingua può essere modificata in qualunque momento. → "Menu Impostazioni" a pagina 139

1. Accendere l'apparecchio con il tasto on/off.  
Sul display compare la lingua preimpostata.
2. Selezionare la lingua desiderata per il display servendosi del selettore.
3. Confermare con il tasto di navigazione destro.  
L'impostazione è memorizzata.

#### Selezione della durezza dell'acqua

L'impostazione corretta della durezza dell'acqua è importante affinché l'apparecchio possa indicare al momento giusto quando è necessario eseguire la decalcificazione. Il livello predefinito è 4.

La durezza dell'acqua può essere determinata con la striscia di test fornita in dotazione, oppure ci si può rivolgere alla società locale di distribuzione dell'acqua.

Se l'abitazione è dotata di un impianto per addolcire l'acqua, impostare "Addolcitore".

La tabella mostra i livelli assegnati in base ai diversi gradi di durezza dell'acqua:

Livello	Grado di durezza dell'acqua	
	Tedesco (°dH)	Francese (°fH)
1	1-7	1-13
2	8-14	14-25
3	15-21	26-38
4	22-30	39-54

È possibile modificare la durezza dell'acqua in un secondo momento.  
→ "Menu Impostazioni" a pagina 139

1. Mettere brevemente la striscia di test fornita in acqua del rubinetto fresca, farla sgocciolare e dopo un minuto leggere il risultato.
2. Regolare la durezza rilevata con il selettore.
3. Confermare con il tasto di navigazione destro.  
L'impostazione è memorizzata.

**it** Prima di utilizzare l'apparecchio per la prima volta

### Per collegarsi a Home Connect

- Per collegare l'apparecchio alla rete WLAN (rete domestica), scegliere "Sì" con il tasto di navigazione destro.
- Per collegare l'apparecchio alla rete WLAN in un secondo momento, scegliere "No" con il tasto di navigazione sinistro.

**Avvertenza:** Per la selezione di "Sì" leggere la descrizione dettagliata nel capitolo "Home Connect".

### Per inserire un filtro dell'acqua

- Per inserire un nuovo filtro dell'acqua, selezionare "Sì" con il tasto di navigazione destro.
- Per inserire un filtro dell'acqua in un secondo momento, selezionare "No" con il tasto di navigazione sinistro.

**Avvertenza:** Per la selezione di "Sì" leggere la descrizione dettagliata nel capitolo "Avvio del programma "Filtro dell'acqua" o "Protezione dal gelo" a partire dal punto "Inserimento o sostituzione del filtro dell'acqua".

L'indicatore di riempimento del serbatoio dei chicchi di caffè si illumina brevemente.

Confermare con il tasto di navigazione destro oppure attendere alcuni secondi.

L'indicatore di riempimento del serbatoio dell'acqua si illumina, riempire il serbatoio dell'acqua.

### Riempimento del serbatoio dei chicchi di caffè

Questo apparecchio consente di preparare bevande al caffè con chicchi di caffè oppure caffè macinato (non caffè solubile).

1. Aprire il coperchio [16] del serbatoio dei chicchi di caffè [14].
2. Riempirlo di chicchi di caffè.
3. Richiudere il coperchio.

### Avvertenze

- I chicchi di caffè glassati, caramellati o trattati con additivi contenenti zuccheri intasano l'unità di infusione. Utilizzare esclusivamente miscele di caffè per espresso o per macchine completamente automatiche.
- Non utilizzare mai chicchi di caffè non tostati.
- I chicchi di caffè vengono macinati freschi per ogni infusione.
- Conservare i chicchi di caffè in un contenitore chiuso e al fresco per mantenere al meglio la qualità.
- I chicchi di caffè possono essere conservati per diversi giorni nel serbatoio dei chicchi di caffè senza perdere l'aroma. Inserire il caffè macinato soltanto poco prima di preparare le bevande.  
→ "Preparazione di una bevanda al caffè con caffè macinato" a pagina 131



Nei modelli con due serbatoi di chicchi di caffè [14] [18]\* è possibile utilizzare due tipi diversi di chicchi di caffè. Selezionare il serbatoio desiderato con il tasto di selezione [20]\*. Il LED del serbatoio dei chicchi di caffè attivo si illumina.

L'apparecchio memorizza l'ultimo serbatoio selezionato per ogni bevanda. Questa impostazione predefinita può essere modificata. → "Menu Impostazioni" a pagina 139



## Riempimento del serbatoio dell'acqua

**Importante:** riempire quotidianamente il serbatoio dell'acqua con acqua fresca fredda non gassata. Prima dell'utilizzo controllare che il serbatoio dell'acqua sia sufficientemente pieno.

1. Afferrare l'avvallamento  a lato del serbatoio dell'acqua  e inclinare leggermente il serbatoio dell'acqua di lato.
2. Togliere il serbatoio dell'acqua afferrandolo dall'impugnatura e sciacquarlo.
3. Riempire d'acqua il serbatoio dell'acqua fino al contrassegno "max".
4. Reinserire il serbatoio dell'acqua nell'alloggiamento e rimetterlo nella posizione di partenza.

Sul display si illumina il logo del marchio. Ora l'apparecchio si riscalda ed esegue un risciacquo; una piccola quantità di acqua fuoriesce dal sistema di erogazione.

L'apparecchio è pronto per l'uso quando i simboli di selezione della bevanda sul display e il tasto on/off sono accesi.

## Avvertenze

- Al primo uso, dopo l'esecuzione di un programma di servizio e dopo un lungo periodo di inutilizzo dell'apparecchio, la prima bevanda erogata non ha ancora un aroma pieno e non dovrebbe essere consumata.
- Dopo la prima messa in funzione dell'apparecchio, si otterrà una crema consistente e densa solo dopo aver erogato alcune tazze.
- In caso di uso prolungato la formazione di gocce d'acqua nelle fessure di aerazione è normale.



## Uso dell'apparecchio

Questo capitolo spiega come preparare l'apparecchio per la preparazione delle bevande e come preparare bevande calde. Sono riportate informazioni sulle impostazioni delle bevande e sulla regolazione del grado di macinatura.

### Selezione della bevanda

- Selezionare la bevanda desiderata servendosi del selettore.
- Il display mostra il nome della bevanda e i valori impostati (ad es. intensità del caffè o dimensioni della tazza).
- La bevanda selezionata può essere preparata con i valori preimpostati, oppure può essere prima adattata al gusto personale. → *"Regolazione delle impostazioni delle bevande" a pagina 134* → *"Menu Impostazioni" a pagina 139*
- Se entro ca. 5 secondi non viene eseguita nessuna operazione, l'apparecchio esce automaticamente dalla modalità di impostazione. Le impostazioni effettuate vengono memorizzate automaticamente.

Si possono selezionare le seguenti bevande:



## it Uso dell'apparecchio

	Espresso
	Espresso macchiato
	Caffè
	Caffè XL
	Cappuccino
	Latte Macchiato
	Caffelatte
	Cappuccino australiano
	Café Cortado
	Americano

	Schiuma latte
	Latte caldo
	Acqua calda
	Caffettiera (non disponibile in tutte le varianti dell'apparecchio)
	coffeeWorld

Se l'apparecchio è collegato a Home Connect, nell'app è possibile selezionare e modificare ulteriori bevande da "coffeeWorld". L'ultima bevanda "coffeeWorld" selezionata nell'app è visualizzata sul display e può anche essere modificata ed erogata direttamente dall'apparecchio.

**Avvertenza:** Con alcune impostazioni il caffè viene preparato in due (Caffè XL: tre) fasi (impostazione Aroma). Attendere che il processo sia completamente terminato.

**Consiglio:** Riporre le tazze, soprattutto quelle da espresso piccole e con le pareti spesse, sullo scaldatasse, con il fondo rivolto verso il basso.  
→ "Scaldatasse" a pagina 136

## Preparazione di una bevanda a base di caffè con chicchi appena macinati

È possibile scegliere tra Ristretto, Espresso doppio, Espresso, Caffè, Caffè XL e Americano. La preparazione delle bevande al caffè con latte è descritta in un capitolo a parte.

→ *"Preparazione di bevande con latte" a pagina 132*

L'apparecchio è acceso. Il serbatoio dell'acqua e il serbatoio dei chicchi di caffè sono pieni.

1. Disporre una tazza sotto il sistema di erogazione.
2. Selezionare la bevanda desiderata servendosi del selettore.

Sul display vengono visualizzati il nome della bevanda e i valori impostati.

3. Per modificare le impostazioni della bevanda selezionata:  
→ *"Regolazione delle impostazioni delle bevande" a pagina 134*  
→ *"Menu Impostazioni" a pagina 139*

4. Per avviare l'erogazione della bevanda, premere il selettore.

Il caffè viene preparato e poi fluisce nella tazza.





**Avvertenza:** Per arrestare anticipatamente l'erogazione della bevanda, premere nuovamente il selettore.

**Consiglio:** nei modelli con due serbatoi di chicchi di caffè, quando uno è vuoto si può passare a quello pieno durante l'erogazione. L'erogazione continua.

## Preparazione di una bevanda al caffè con caffè macinato

L'apparecchio consente di utilizzare anche caffè già macinato. Non utilizzare caffè solubile. La preparazione delle bevande al caffè con latte è descritta in un capitolo a parte. → *"Preparazione di bevande con latte" a pagina 132*

L'apparecchio è acceso. Il serbatoio acqua è riempito.

1. Disporre una tazza sotto il sistema di erogazione.
2. Selezionare la bevanda desiderata servendosi del selettore.
3. Premere il tasto .
4. Con il selettore selezionare "Caffè in polv." per il caffè macinato.
5. Premere il tasto .
6. Togliere il coperchio salva-aroma  del serbatoio dei chicchi di caffè  e aprire il cassetto del caffè macinato .
7. Inserire il caffè macinato senza comprimerlo. Inserire al massimo 2 dosatori rasi di caffè macinato.

### Attenzione!

Non inserire chicchi di caffè o caffè solubile nel cassetto del caffè macinato.

8. Chiudere il cassetto del caffè macinato e il coperchio salva-aroma. Sul display vengono visualizzati il nome della bevanda e i valori impostati.
9. Per modificare le impostazioni della bevanda selezionata:  
→ *"Regolazione delle impostazioni delle bevande" a pagina 134*  
→ *"Menu Impostazioni" a pagina 139*
10. Per avviare l'erogazione della bevanda, premere il selettore.

Il caffè viene preparato e poi fluisce nella tazza.

## Avvertenze

- Spingere gli eventuali residui di caffè macinato nel relativo cassetto utilizzando un pennello morbido.
- Per arrestare anticipatamente l'erogazione della bevanda, premere nuovamente il selettore.
- Per erogare un'altra bevanda con caffè macinato ripetere l'operazione.
- La funzione aromaDouble Shot non è disponibile per la preparazione con caffè macinato.

## Preparazione di bevande con latte

Questo apparecchio è dotato di un sistema per il latte integrato. Con il sistema per il latte è possibile preparare bevande al caffè con latte o anche schiuma e latte caldo.

È possibile scegliere tra Espresso macchiato, Cappuccino, Latte Macchiato, Caffelatte, Café Cortado e Cappuccino australiano.

## Avvertenze

- Durante la preparazione del latte è possibile che vengano emessi dei fischi. Questi rumori, dovuti a motivi tecnici, sono normali.
- I residui secchi di latte sono difficili da rimuovere, pertanto è assolutamente necessario pulirli.  
→ *"Pulire il sistema latte"*  
a pagina 148



## Avviso

### Pericolo di scottature!

Il sistema per il latte diventa molto caldo. Dopo l'utilizzo dell'apparecchio, prima di toccarlo lasciarlo raffreddare.

## Utilizzo del recipiente del latte

Il recipiente del latte [5] è stato sviluppato appositamente per l'uso in abbinamento a questo apparecchio. È pensato esclusivamente per l'utilizzo domestico e per la conservazione del latte nel frigorifero.

**Importante:** il recipiente del latte può essere collegato soltanto se il sistema per il latte è montato nel sistema di erogazione con l'adattatore e il tubo flessibile. (→ figura [3])

1. Per togliere il coperchio, premere in corrispondenza della marcatura e togliere il coperchio. (→ figura [7])
2. Versare il latte.
3. Premere il coperchio sul recipiente del latte finché non si innesta in posizione.
4. Collegare il recipiente del latte a sinistra dell'apparecchio. Il recipiente del latte deve innestarsi in posizione.

**Consiglio:** Se durante l'erogazione il recipiente del latte si svuota, è possibile riempirlo e ricollegarlo. L'erogazione riprende automaticamente.

## Bevande al caffè con latte

L'apparecchio è acceso. Il serbatoio dell'acqua e il serbatoio dei chicchi di caffè sono pieni.

Il recipiente del latte pieno è collegato.

1. Disporre una tazza o un bicchiere sotto il sistema di erogazione.
2. Selezionare la bevanda desiderata servendosi del selettore.  
Sul display vengono visualizzati il nome della bevanda e i valori impostati.
3. Per modificare le impostazioni della bevanda selezionata:  
→ *"Regolazione delle impostazioni delle bevande"* a pagina 134  
→ *"Menu Impostazioni"* a pagina 139
4. Per avviare l'erogazione della bevanda, premere il selettore.

Dapprima viene erogato il latte nella tazza o nel bicchiere. Quindi viene preparato il caffè, che poi fluisce nella tazza o nel bicchiere. Per il cappuccino e l'espresso macchiato è possibile modificare la sequenza. → *"Menu Impostazioni" a pagina 139*

**Avvertenza:** Premendo una volta il selettore è possibile arrestare anticipatamente l'erogazione del latte o del caffè; premendo il selettore due volte si arresta completamente l'erogazione della bevanda.

### Schiuma di latte o latte caldo

L'apparecchio è acceso. Il serbatoio acqua è riempito.

Il recipiente del latte pieno è collegato.

1. Disporre una tazza o un bicchiere sotto il sistema di erogazione.
2. Con il selettore selezionare "Schiuma latte" o "Latte caldo".

Sul display vengono visualizzati il nome della bevanda e i valori impostati.

3. Per modificare le impostazioni della bevanda selezionata:  
→ *"Regolazione delle impostazioni delle bevande" a pagina 134*  
→ *"Menu Impostazioni" a pagina 139*
4. Per avviare l'erogazione della bevanda, premere il selettore.

La schiuma di latte o il latte caldo fluiscono nella tazza o nel bicchiere.

**Avvertenza:** Per arrestare anticipatamente l'erogazione della bevanda, premere nuovamente il selettore.

## Erogazione di acqua calda

**Avvertenza:** Prima di erogare acqua calda, pulire il sistema per il latte e togliere il recipiente del latte. Se il sistema per il latte non è pulito, l'acqua erogata può contenere piccole quantità di latte. → *"Pulire il sistema latte" a pagina 148*

### Avviso

#### **Pericolo di scottature!**

Il sistema di erogazione diventa molto caldo. Dopo l'uso dell'apparecchio, prima di toccarlo lasciarlo raffreddare.

L'apparecchio è acceso. Il serbatoio acqua è riempito.

1. Disporre una tazza sotto il sistema di erogazione.
  2. Staccare il recipiente del latte se collegato.
  3. Selezionare "Acqua calda" con il selettore.
  4. Per modificare le impostazioni della bevanda selezionata:  
→ *"Regolazione delle impostazioni delle bevande" a pagina 134*  
→ *"Menu Impostazioni" a pagina 139*
  5. Per avviare l'erogazione della bevanda, premere il selettore.
- L'acqua calda fluisce nella tazza.

**Avvertenza:** Per arrestare anticipatamente l'erogazione della bevanda, premere nuovamente il selettore.

## Regolazione delle impostazioni delle bevande

Dopo aver selezionato una bevanda è possibile modificare diversi valori in base alla bevanda. Utilizzare i seguenti tasti e il selettore:

Tasto	Funzione	Selezione
	Selezione intensità del caffè, caffè macinato	<ul style="list-style-type: none"> <li>■ molto leggero *</li> <li>■ leggero</li> <li>■ leggero +*</li> <li>■ normale</li> <li>■ normale +*</li> <li>■ forte</li> <li>■ forte +*</li> <li>■ molto forte</li> <li>■ molto forte +*</li> <li>■ extra forte</li> </ul>
<b>milk</b>	Rapporto latte/caffè	Regolazione del contenuto di latte in % (solo per bevande a base di caffè con latte)
<b>ml</b>	Dimensione della tazza	Regolazione della quantità in ml. Non disponibile per Ristretto.
	Preparazione di due tazze contemporaneamente	Mettere due tazze sotto l'erogatore.
Tasto di navigazione sinistro	Temperatura acqua*	ad es. per il tè: <ul style="list-style-type: none"> <li>■ &gt; 60 °C (preparazione speciale)</li> <li>■ &gt; 70 °C (tè bianco)</li> </ul>
Tasto di navigazione destro	aromaIntense*	<ul style="list-style-type: none"> <li>■ normale</li> <li>■ intenso</li> </ul>

Le selezioni indicate con \* possono essere regolate soltanto per determinate bevande o in "Modalità barista".

Per impostazione predefinita l'apparecchio è impostato sulla "Modalità barista". Con i due tasti di navigazione possono essere impostati altri valori. La "Modalità barista" può anche essere disattivata. → "Menu Impostazioni" a pagina 139

Le impostazioni di fabbrica sono indicate in arancione sul display. Le impostazioni correntemente selezionate sono retroilluminate.

### Regolazione dell'intensità del caffè o selezione del caffè macinato

Una bevanda al caffè è selezionata.

1. Premere il tasto .
2. Impostare l'intensità del caffè con il selettore oppure selezionare il caffè macinato.
3. Per confermare premere il tasto o il selettore.

## Impostazione Aroma

Un'infusione prolungata produce un caffè più amaro e con aromi indesiderati, che ne compromettono sapore e digeribilità. Per un caffè extra forte, l'apparecchio dispone delle funzioni speciali Aroma DoubleShot e TripleShot. A seconda dell'impostazione, a metà o a un terzo della preparazione i chicchi di caffè vengono nuovamente macinati e infusi in modo da rilasciare solo gli aromi gustosi e ben digeribili.

### Avvertenze

- L'impostazione Aroma DoubleShot può essere selezionata per tutte le bevande al caffè tranne:
  - bevande con una piccola quantità di caffè, ad es. Ristretto
  - bevande al caffè con latte e una piccola quantità di caffè
  - bevande con poco caffè, ad es. con l'impostazione "Caffelatte" 200 ml con 90% di latte (caffè 10%)
  - preparazione con caffè macinato
  - erogazione due tazze
- L'impostazione Aroma Triple Shot può essere selezionata soltanto per Caffè XL.
  - l'erogazione di due tazze non è possibile

## Impostazione del rapporto latte/caffè

È selezionata una bevanda al caffè con latte.

1. Premere il tasto **milk**.
2. Servendosi del selettore impostare la quantità di latte in %.
 

**Esempio:** impostando 30% viene erogata una bevanda con il 30% di latte e il 70% di caffè.
3. Per confermare premere il tasto **milk** o il selettore.

## Selezione delle dimensioni della tazza

È selezionata una bevanda.

1. Premere il tasto **ml**. La quantità preimpostata varia in base al tipo di bevanda.
2. Con il selettore regolare la quantità desiderata in ml.
3. Per confermare premere il tasto **ml** o il selettore.

### Avvertenze

- Per Ristretto la quantità non è modificabile.
- Per il latte, la quantità erogata può variare a seconda della qualità del prodotto.



## Preparazione di due tazze contemporaneamente

È selezionata una bevanda al caffè o una bevanda al caffè con latte.

1. Premere il tasto .
2. Disporre due tazze preriscaldate a sinistra e a destra sotto il sistema di erogazione.
3. Per avviare l'erogazione della bevanda, premere il selettore.

La bevanda selezionata viene preparata e distribuita tra le due tazze.

### Avvertenze

- La bevanda viene preparata in due fasi (due macinature). Attendere fino al termine dell'operazione.
- Con la selezione  le impostazioni Aroma non sono possibili.
- L'impostazione  non è possibile per Caffè XL.

## Regolazione della temperatura della bevanda

Disponibile solo nella "Modalità barista". → "Menu Impostazioni" a pagina 139

È selezionata una bevanda qualsiasi.

1. Richiamare l'impostazione di temperatura con il tasto di navigazione sinistro.
2. Servendosi del selettore impostare la temperatura desiderata.
3. Per confermare premere il tasto di navigazione sinistro o il selettore.

## Impostazione di aromaIntense

Disponibile solo nella "Modalità barista". → "Menu Impostazioni" a pagina 139

L'intensità di gusto di una bevanda al caffè può essere personalizzata regolando aromaIntense. Durante l'erogazione con latte la selezione non incide sul latte caldo o sulla schiuma latte.

Una bevanda al caffè è selezionata.

1. Richiamare il menu con il tasto di navigazione destro.
2. Servendosi del selettore, effettuare l'impostazione desiderata.
3. Per confermare premere il tasto di navigazione destro o il selettore.

## Regolazione del grado di macinatura

Questo apparecchio comprende un macinacaffè regolabile che consente di regolare il grado di macinatura del caffè.

### ⚠ Avviso

#### Pericolo di lesioni!

Non inserire le dita nel macinacaffè!

#### Attenzione!

L'apparecchio può subire danni! Regolare il grado di macinatura solo quando il macinacaffè è in funzione!

Con il macinacaffè in funzione, regolare il grado di macinatura con il selettore [15], [19]\*.

- Grado di macinatura più fine: girare in senso antiorario. (figura a)
- Grado di macinatura più grosso: girare in senso orario. (figura b)

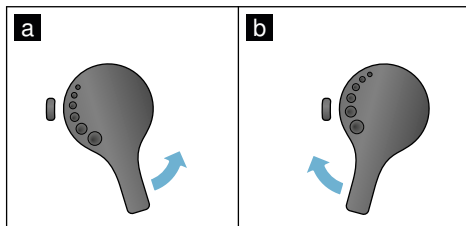

## Avvertenze

- La nuova impostazione è effettiva solo a partire dalla seconda tazza di caffè.
- Per i chicchi di caffè tostati più scuri, impostare un grado di macinatura più fine, per i chicchi tostati più chiari, impostare un grado di macinatura più grosso.

## Scaldatasse

### Attenzione!

Lo scaldatasse raggiunge una temperatura molto alta!

La macchina automatica per il caffè è dotata di uno scaldatasse [11]. Quando lo scaldatasse è acceso, il LED [12] dello scaldatasse è acceso.

**Consiglio:** Per un riscaldamento ottimale, disporre le tazze sullo scaldatasse con il fondo rivolto verso il basso.



**Avvertenza:** questa funzione può essere attivata e disattivata nel menu (premere /i ruotare il selettore a sinistra) oppure nel "Menu Impostazioni". → "Menu Impostazioni" a pagina 139





## Personalizzazione

Nel menu Personalizzazione è possibile creare profili utente. Nei profili utente è possibile memorizzare bevande personalizzate con il proprio nome.

### Creazione di un profilo utente

1. Premere il tasto  per visualizzare il menu.
2. Selezionare un nuovo profilo con il selettore.
3. Premere il tasto di navigazione destro per confermare la selezione. È possibile inserire il nome utente.
4. Selezionare la lettera desiderata con il selettore. Premere il selettore per salvare la lettera.  
La lettera viene salvata.  
Una volta terminato di inserire il nome utente:
5. Premere il tasto di navigazione destro per salvare il nome utente.
6. Selezionare un'immagine con il selettore.
7. Premere il tasto di navigazione destro per salvare la selezione.
8. Con il selettore selezionare una silhouette.
9. Premere il tasto di navigazione destro per salvare la selezione.
10. Selezionare "Modalità standard" o "Modalità barista" con il selettore.
11. Premere il tasto di navigazione destro per salvare la selezione. Viene visualizzata la richiesta di confermare la selezione.
12. Premere nuovamente il tasto di navigazione destro per confermare il profilo.  
Viene visualizzata l'immagine del profilo utente.
13. Premere il tasto  per uscire dal menu oppure per salvare subito dopo una bevanda personalizzata per l'utente creato.

Per salvare una bevanda personalizzata:

1. Premere il selettore.  
Viene visualizzato "Modifica bevande".
2. Premere il tasto di navigazione destro per creare la bevanda.
3. Selezionare la bevanda desiderata servendosi del selettore.  
È possibile personalizzare la bevanda secondo i gusti personali.  
→ *"Regolazione delle impostazioni delle bevande" a pagina 134*
4. Premere il selettore.  
Viene visualizzata la richiesta di confermare la selezione.
5. Premere il tasto di navigazione destro per confermare la selezione.
6. Premere il tasto .  
Le impostazioni sono terminate.
7. Premere il tasto  per uscire dal menu.

L'apparecchio è di nuovo pronto per l'uso.

**Avvertenza:** È possibile salvare fino a 10 profili con 10 bevande.

### Modifica o eliminazione di un profilo utente



1. Premere il tasto ; viene visualizzato il menu.
2. Selezionare il profilo desiderato servendosi del selettore.
3. Premere il tasto di navigazione sinistro per eliminare il profilo.  
- oppure -  
Premere il tasto di navigazione destro per modificare le impostazioni del profilo.

Le impostazioni del profilo possono essere modificate seguendo la procedura descritta. → *"Creazione di un profilo utente" a pagina 137*

4. Premere il tasto .  
L'apparecchio è di nuovo pronto per l'uso.

## Memorizzazione di una bevanda personalizzata

È possibile memorizzare una bevanda con le impostazioni personalizzate in un profilo nuovo o già esistente subito dopo averla erogata.

1. Tenere premuto il tasto  per almeno 5 secondi.  
Se non è ancora stato memorizzato alcun profilo viene visualizzato direttamente un nuovo profilo.
2. Se sono già stati memorizzati profili e si desidera salvare la bevanda personalizzata in un nuovo profilo, selezionare un nuovo profilo con il selettore.  
- oppure -  
Per memorizzare la bevanda personalizzata in un profilo esistente, selezionare il profilo desiderato con il selettore.
3. Premere il tasto di navigazione destro per salvare. Se viene creato un nuovo profilo, inserire il nome e selezionare l'immagine, la silhouette e la modalità. Salvare l'inserimento.  
Info: se è già presente un profilo, selezionarlo e memorizzare la bevanda.
4. Premere il tasto .  
Le impostazioni sono terminate.  
L'apparecchio è di nuovo pronto per l'uso.
5. Premere il tasto  per uscire dal menu.

**Avvertenza:** Per uscire automaticamente dal menu, sotto "Profili utente" selezionare "Chiudi profili automaticamente". → "Menu Impostazioni" a pagina 139

## Sicurezza bambino

Esiste la possibilità di bloccare l'apparecchio per proteggere i bambini da ustioni e scottature.

### Attivazione della sicurezza bambini

Tenere premuto il tasto **milk** per almeno 4 secondi.

Sul display viene visualizzato "Sicurezza bambini attivata".

In questo stato la macchina non può essere utilizzata.

### Disattivazione della sicurezza bambini

Tenere premuto il tasto **milk** per almeno 4 secondi.

Sul display viene visualizzato "Sicurezza bambini disattivata".

È possibile utilizzare l'apparecchio come di consueto.



## Menu Impostazioni

Il menu serve per modificare le impostazioni, visualizzare informazioni o avviare un programma.

### Modifica delle impostazioni

1. Premere il tasto  $\odot/i$ , ruotare il selettore verso sinistra e selezionare "Impostazioni". Premere il selettore. Sul display vengono visualizzate le diverse possibilità di impostazione.
2. Servendosi del selettore, selezionare l'impostazione desiderata. L'impostazione attiva viene indicata a colori sul display.
3. Premere il tasto di navigazione sotto "Seleziona".
4. Modificare l'impostazione con il selettore.

5. Premere il tasto di navigazione sotto "Conferma".  
L'impostazione è memorizzata.
6. Premere il tasto  $\odot/i$  per uscire dal Menu.

Sul display viene visualizzata la selezione della bevanda.

### Avvertenze

- Premendo il tasto di navigazione sotto "Indietro" è possibile passare al livello precedente.
- Premendo il tasto di navigazione sotto "Annulla" è possibile interrompere l'impostazione.
- Premendo il tasto  $\odot/i$  è possibile uscire dal menu in qualsiasi momento.
- Se dopo ca. 2 minuti non viene effettuato nessun inserimento, il menu si chiude automaticamente senza salvare le impostazioni.

### Sono disponibili le seguenti impostazioni:

Impostazioni	Impostazioni possibili	Spiegazione
Lingua	Varie lingue	Impostazione della lingua utilizzata per i testi del display.
Durezza dell'acqua	<ul style="list-style-type: none"> <li>■ 1 (morbida)</li> <li>■ 2 (media)</li> <li>■ 3 (dura)</li> <li>■ 4 (molto dura)</li> <li>■ Addolcitore</li> </ul>	<p>Regolazione in base alla durezza dell'acqua locale.</p> <p>Il livello predefinito è 4 (molto dura). La durezza dell'acqua può ad es. essere chiesta presso il locale acquedotto.</p> <p>L'impostazione corretta della durezza dell'acqua è importante affinché l'apparecchio possa indicare al momento giusto quando è necessario eseguire la decalcificazione.</p> <p>Se l'abitazione è dotata di un impianto per addolcire l'acqua, impostare "Addolcitore".</p>
Home Connect*	Impostazioni per il collegamento alla rete WLAN (rete domestica) e a dispositivi mobili (vedere il capitolo "Home Connect").	
Spegnimento dopo	Da 5 minuti fino a 3 ore	<p>Impostazione dell'intervallo di tempo a seguito del quale l'apparecchio si spegne automaticamente dopo la preparazione dell'ultima bevanda.</p> <p>L'intervallo di tempo predefinito è di 30 minuti.</p>
Luminosità display	Livello 1 - 10 Impostazione standard: 7	Regolazione della luminosità del display

## it Menu Impostazioni

Modalità	<ul style="list-style-type: none"> <li>■ Modalità standard</li> <li>■ Modalità barista</li> </ul>	<p>Con l'impostazione "Modalità barista" è possibile</p> <ul style="list-style-type: none"> <li>■ impostare la temperatura sul display con il tasto di navigazione sinistro</li> <li>■ impostare aromaIntense (velocità di infusione) su 3 livelli premendo il tasto di navigazione destro.</li> </ul>
Info bevande	Indica quante bevande sono state preparate dalla messa in funzione. Per motivi tecnici il contatore non è preciso alla singola tazza.	
Imp. predefinita	Riportare l'apparecchio alle impostazioni di fabbrica	È possibile cancellare le impostazioni personalizzate e ripristinare le impostazioni predefinite.
Modalità demo	<ul style="list-style-type: none"> <li>■ ON</li> <li>■ OFF</li> </ul>	Solo a fini di presentazione. L'impostazione "spento" deve essere attivata per il funzionamento normale. Questa impostazione può essere effettuata soltanto nei primi 3 minuti successivi all'accensione dell'apparecchio.
Impostazioni bevanda		
Sequenza Cappuccino	<ul style="list-style-type: none"> <li>■ Prima latte</li> <li>■ Prima caffè</li> </ul>	Definisce se deve essere erogato prima il caffè o il latte.
Sequenza Espresso macchiato	<ul style="list-style-type: none"> <li>■ Prima latte</li> <li>■ Prima caffè</li> </ul>	Definisce se deve essere erogato prima il caffè o il latte.
Pausa Latte macchiato	<ul style="list-style-type: none"> <li>■ min</li> <li>■ 5s</li> <li>■ 10s</li> </ul>	Impostazione della pausa tra l'erogazione del latte e del caffè.
Espresso / temperatura caffè	<ul style="list-style-type: none"> <li>■ normale</li> <li>■ alta</li> <li>■ max.</li> </ul>	<p>Impostazione della temperatura della bevanda. L'impostazione è attiva per tutti i tipi di preparazione.</p> <p>Vale solo per la "Modalità standard" - in "Modalità barista" è impostabile direttamente tramite la selezione della bevanda. → <i>"Regolazione delle impostazioni delle bevande" a pagina 134</i></p>
Profili utente	<ul style="list-style-type: none"> <li>■ Chiudi profili automaticamente</li> <li>■ Elimina tutti i profili</li> </ul>	Impostazione per la chiusura automatica dei profili utente o eliminazione di tutti i profili utente.
Scaldatazze*	<ul style="list-style-type: none"> <li>■ acceso</li> <li>■ spento</li> </ul>	Quando lo scaldatazze è acceso, il LED dello scaldatazze è acceso.

Serbatoio chicchi	Imposta il serbatoio di chicchi di caffè attivo automaticamente. Con i tasti di selezione "Serbatoio chicchi" è possibile selezionare il serbatoio prima di ogni erogazione.	
■ Ultimo serbatoio chicchi selezionato		L'apparecchio memorizza l'ultimo serbatoio selezionato.
■ Serbatoio standard a destra		Dopo ogni erogazione l'apparecchio torna automaticamente al serbatoio destro.
■ Serbatoio standard a sinistra		Dopo ogni erogazione l'apparecchio torna automaticamente al serbatoio sinistro.
■ Salva serbatoio con bevanda		L'apparecchio memorizza l'ultimo serbatoio selezionato e l'ultima bevanda impostata.

Le impostazioni indicate con \* possono essere selezionate direttamente anche nel menu.

## Avvio del programma "Filtro dell'acqua" o "Protezione dal gelo"

1. Premere brevemente il tasto /i.
2. Con il selettore è possibile selezionare il programma "Filtro dell'acqua" o "Protezione dal gelo".  
Le impostazioni attuali sono indicate sul display.

**Avvertenza:** Con il selettore si può anche selezionare un programma di servizio. → "Programmi di servizio" a pagina 150

### Filtro dell'acqua

Un filtro dell'acqua riduce i depositi di calcare e le impurità nell'acqua. Inoltre l'apparecchio deve essere decalcificato con una minor frequenza. I filtri dell'acqua sono reperibili presso i rivenditori oppure possono essere richiesti al servizio di assistenza clienti. → "Accessori" a pagina 126

Se è inserito un filtro dell'acqua, l'apparecchio indica quando deve essere sostituito. Sul display viene visualizzata la richiesta corrispondente.

### Inserimento o sostituzione del filtro dell'acqua

Prima di usare un filtro dell'acqua nuovo, lavarlo.

1. Nel menu Impostazioni selezionare "Filtro dell'acqua".
2. Con il tasto di navigazione selezionare "inserisci" o "sostituisci".
3. Spingere con decisione il filtro dell'acqua nel serbatoio vuoto dell'acqua aiutandosi con il dosatore.

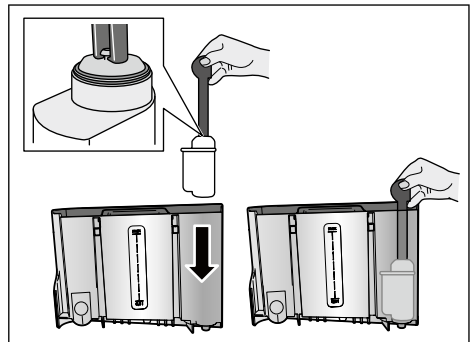

4. Riempire d'acqua il serbatoio dell'acqua fino al contrassegno "max".
5. Collocare un recipiente con capacità di 1 l sotto l'erogatore e confermare. L'acqua scorre attraverso il filtro. Il filtro viene lavato.
6. Quindi svuotare il recipiente. L'apparecchio è di nuovo pronto per l'uso.

## Avvertenze

- Con il lavaggio del filtro viene attivato automaticamente l'intervallo di indicazione del cambio del filtro. Dopo questo intervallo o al massimo 2 mesi il filtro non è più efficace. Il filtro deve essere sostituito per ragioni igieniche e affinché l'apparecchio non presenti calcificazioni (l'apparecchio può danneggiarsi).
- Se l'apparecchio è rimasto inattivo per un periodo prolungato (es. durante le vacanze), prima dell'uso si dovrebbe eseguire il risciacquo del filtro inserito. Per fare ciò erogare una tazza di acqua calda.

## Rimozione del filtro dell'acqua

Se non viene inserito un nuovo filtro dell'acqua, la funzione "Filtro dell'acqua" deve essere disattivata.

1. Nel menu Impostazioni selezionare "Filtro dell'acqua".
2. Selezionare l'impostazione "elimina" e confermare.
3. Togliere il filtro dell'acqua dal serbatoio dell'acqua.
4. Reinserire il serbatoio dell'acqua. L'apparecchio è di nuovo pronto per l'uso.

## Protezione dal gelo

Programma di servizio volto a evitare danni dovuti al gelo durante il trasporto e l'immagazzinamento. L'apparecchio viene completamente svuotato. L'apparecchio deve essere pronto per il funzionamento.

1. Premere il selettore per avviare il programma.
2. Svuotare il serbatoio d'acqua e riposizionarlo.
3. L'apparecchio emette vapore.
4. Svuotare il raccogliacqua e pulire con cura l'apparecchio.

Ora è possibile trasportare o immagazzinare l'apparecchio.



## Home Connect

Questa macchina automatica da caffè è dotata di connessione Wi-Fi e può essere comandata a distanza con un dispositivo mobile (ad es. tablet, smartphone).

L'app Home Connect offre funzioni aggiuntive che integrano in modo ottimale l'apparecchio collegato in rete. Se non è collegato alla rete WLAN (rete domestica), l'apparecchio funziona come una macchina automatica da caffè senza collegamento alla rete e può essere comandato dal display come di consueto.

Avvertenza importante:

il router della rete domestica deve essere utilizzato nel campo di frequenza 2,4 GHz (banda: 100 mW max). Verificare ed eventualmente modificare l'impostazione.

La disponibilità della funzione Home Connect dipende dalla disponibilità dei servizi Home Connect nel proprio Paese. I servizi Home Connect non sono disponibili in tutti i Paesi. Ulteriori informazioni sono disponibili sul sito [www.home-connect.com](http://www.home-connect.com).

**Avvertenza:** Osservare le avvertenze di sicurezza riportate all'inizio delle presenti istruzioni per l'uso e accertarsi che vengano rispettate anche quando l'apparecchio viene utilizzato mediante l'app Home Connect e non si è a casa. Osservare anche le avvertenze presenti nell'app Home Connect. I comandi impartiti direttamente sull'apparecchio hanno sempre la priorità; quando l'apparecchio viene comandato direttamente, i comandi tramite l'app Home Connect non sono disponibili.

## Installazione

Per poter eseguire le impostazioni mediante Home Connect, l'app Home Connect deve essere installata su un dispositivo mobile (ad es. tablet, smartphone).

Osservare anche le istruzioni per l'installazione di Home Connect fornite, che possono essere scaricate in altre lingue anche dall'indirizzo <http://www.siemens-home.com>.

Seguire i passi indicati all'interno dell'app per eseguire le impostazioni. La registrazione dell'apparecchio nella rete WLAN al momento della messa in funzione della macchina automatica per il caffè può essere eseguita direttamente oppure tramite il menu (toccare prima il tasto /i per aprire il menu):

1. Ruotare il selettore verso sinistra e selezionare "Impostazioni Home Connect".
2. Premere il selettore.
3. Sul Display appare il menu HomeConnect, "Attivare Wi-Fi" è colorato.
4. Premere il tasto di navigazione destro sotto "Seleziona" per avviare il collegamento radio.
5. Selezionare "Collegare rete" con il selettore.
6. Premere il tasto di navigazione destro sotto "Seleziona".
7. Viene visualizzata la selezione "Collega automaticamente" e "Collegare manualm."

**Avvertenza:** Se il router è dotato di funzionalità WPS selezionare "Collega automaticamente" altrimenti "Collegare manualm."

## Registrazione automatica nella rete domestica

1. Con il selettore, selezionare "Collegare automatic." sul display.
2. Premere il tasto di navigazione destro sotto "Conferma".
3. Sul display viene visualizzato "Collegamento rete automatico".
4. Entro pochi minuti premere il tasto WPS sul router della rete domestica e attendere finché sul display della macchina automatica da caffè non viene visualizzato "Collegamento rete riuscito".
5. Aprire l'app sul dispositivo mobile.
6. Selezionare "Collegare con app" con il selettore.
7. Premere il tasto di navigazione destro sotto "Seleziona". La macchina automatica da caffè si collega all'app. Seguire le istruzioni dell'app.
8. Attendere finché sul display non si illumina brevemente "Collegamento con app riuscito".
9. Selezionare "Attivare avvio a distanza" con il selettore.
10. Premere il tasto di navigazione destro sotto "Seleziona". Viene visualizzato un messaggio d'avviso.
11. Premere il tasto di navigazione destro sotto "avanti" e leggere il messaggio d'avviso.
12. Premere il tasto di navigazione destro sotto "Conferma".
13. Premere il tasto /i per uscire dal menu. Ora è possibile utilizzare tutte le funzioni dell'app per comandare la macchina automatica da caffè con il dispositivo mobile.

**Avvertenza:** Selezionando "Disattivare avvio a distanza", nell'app Home Connect vengono visualizzati esclusivamente gli stati di funzionamento della macchina automatica da caffè. È possibile effettuare impostazioni, ma non avviare l'erogazione delle bevande.

## Registrazione manuale nella rete domestica

1. Con il selettore, selezionare "Collegare manualm." sul display.
2. Premere il tasto di navigazione destro sotto "Conferma". La macchina automatica da caffè configura una propria rete WLAN alla quale è possibile accedere con il tablet o lo smartphone. Sul display sono indicati il SSID (il nome) e la key (password) di questa rete.
3. Registrare il dispositivo mobile nella rete della macchina automatica da caffè con il SSID "HomeConnect" e la key "HomeConnect".
4. Avviare l'app sul dispositivo mobile e seguire le istruzioni per l'accesso alla rete indicate nell'app e nella documentazione fornita di Home Connect. La procedura di accesso è terminata quando sul display della macchina automatica da caffè si illumina brevemente "Collegamento rete riuscito".
5. Selezionare sul display "Collegare con app" con il selettore.
6. Premere il tasto di navigazione destro sotto "Seleziona". La macchina automatica da caffè si collega all'app.
7. Attendere finché sul display non si illumina brevemente "Collegamento con app riuscito".
8. Selezionare "Attivare avvio a distanza" con il selettore.
9. Premere il tasto di navigazione destro sotto "Seleziona". Viene visualizzato un messaggio d'avviso.
10. Premere il tasto di navigazione destro sotto "avanti" e leggere il messaggio d'avviso.
11. Premere il tasto di navigazione destro sotto "Conferma".
12. Premere il tasto  $\odot/i$  per uscire dal menu. Ora è possibile utilizzare tutte le funzioni dell'app per comandare la macchina automatica da caffè con il dispositivo mobile.

**Avvertenza:** Selezionando "Disattivare avvio a distanza", nell'app Home Connect vengono visualizzati esclusivamente gli stati di funzionamento della macchina automatica da caffè. È possibile effettuare impostazioni, ma non avviare l'erogazione delle bevande.

## Attivazione e disattivazione del Wi-Fi

Il Wi-Fi può essere attivato o disattivato (ad es. durante le vacanze).

**Avvertenza:** Le informazioni della rete vengono conservate anche dopo la disattivazione. Dopo l'attivazione attendere alcuni secondi finché la macchina automatica per il caffè non si è ricollegata alla rete WLAN. L'apparecchio, collegato alla rete e in modalità stand-by, necessita al massimo di 3 W.

1. Premere il tasto  $\odot/i$  per aprire il menu.
2. Ruotare il selettore verso sinistra e selezionare "Impostazioni Home Connect".
3. Premere il selettore.
4. Selezionare "Attivare Wi-Fi" o "Disattivare Wi-Fi" con il selettore.
5. Premere il tasto di navigazione destro sotto "Seleziona" per attivare o disattivare il modulo radio.
6. Premere il tasto  $\odot/i$  per uscire dal menu.

## Ulteriori impostazioni



Home Connect può essere personalizzato in qualsiasi momento in base alle proprie esigenze. Nota: la macchina automatica da caffè deve essere collegata alla rete WLAN.



## Scollegamento dalla rete

La macchina automatica per il caffè può essere scollegata dalla rete WLAN in qualsiasi momento.



**Avvertenza:** Quando la macchina automatica per il caffè è scollegata dalla rete WLAN non è possibile comandarla mediante Home Connect.

1. Premere il tasto , ruotare il selettore verso sinistra e selezionare "Impostazioni Home Connect".
2. Premere il selettore.
3. Premere il tasto di navigazione destro sotto "Seleziona".
4. Selezionare "Staccare dalla rete" con il selettore.
5. Premere il tasto di navigazione destro sotto "Seleziona". Il collegamento alla rete e all'app è staccato.
6. Premere il tasto , per uscire dal menu.

**Avvertenza:** I dati della rete WLAN vengono eliminati.

## Collegamento con l'app

L'app Home Connect può essere installata su tutti i dispositivi mobili desiderati, collegandoli alla macchina automatica per il caffè. La macchina automatica per il caffè deve già essere collegata alla rete WLAN.

1. Aprire l'app sul dispositivo mobile.
2. Premere il tasto , ruotare il selettore verso sinistra e selezionare "Impostazioni Home Connect".
3. Premere il selettore.
4. Premere il tasto di navigazione destro sotto "Seleziona".
5. Selezionare "Collegare con app" con il selettore.
6. Premere il tasto di navigazione destro sotto "Seleziona" per collegare l'apparecchio all'app.
7. Premere il tasto , per uscire dal menu.



## Avvio a distanza

Per avviare ad esempio l'erogazione di una bevanda sulla macchina automatica per il caffè tramite un dispositivo mobile occorre attivare l'avvio a distanza.

### Attenzione! Pericolo di ustioni!

Un avvio a distanza incontrollato potrebbe provocare ustioni a terzi se durante l'erogazione della bevanda stanno toccando l'erogatore del caffè. Prima di procedere con l'avvio a distanza accertarsi pertanto che ciò non costituisca pericolo per le persone, in particolare per i bambini piccoli, o per le cose.

**Avvertenza:** Il campo di testo "Attivare avvio a distanza" è selezionabile soltanto se il collegamento con Home Connect è stato completato. Se l'avvio a distanza è disattivato, nell'app Home Connect vengono visualizzati esclusivamente gli stati di funzionamento della macchina automatica per il caffè.

1. Premere il tasto , ruotare il selettore verso sinistra e selezionare "Impostazioni Home Connect".
2. Premere il selettore.
3. Premere il tasto di navigazione destro sotto "Seleziona".
4. Selezionare sul display "Attivare avvio a distanza" con il selettore.
5. Premere il tasto di navigazione destro sotto "Seleziona".
6. Premere il tasto , per uscire dal menu.

## Info apparecchio

Visualizzazione di informazioni sulla rete e sull'apparecchio



1. Premere il tasto , ruotare il selettore verso sinistra e selezionare "Impostazioni Home Connect".
2. Premere il selettore.

## it Home Connect

3. Premere il tasto di navigazione destro sotto "Seleziona".
4. Con il selettore, selezionare "Info apparecchio" sul display.
5. Premere il tasto di navigazione destro sotto "Seleziona". Per alcuni secondi vengono visualizzati SSID, indirizzo MAC e numero di serie dell'apparecchio.
6. Premere il tasto /i per uscire dal menu.

## Display

Nell'angolo superiore destro del display viene visualizzato lo stato di Home Connect con un simbolo:

-  Collegato alla rete
-  Non collegato alla rete
-  Nessun collegamento al server

## Ricerca guasti remota

In caso di guasti, l'assistenza tecnica può intervenire sull'apparecchio tramite il servizio di ricerca guasti remota.

Contattare l'assistenza tecnica e accertarsi che l'apparecchio sia collegato con il server Home Connect e verificare se il servizio di ricerca guasti remota sia disponibile nel vostro Paese.

**Avvertenza:** Per ulteriori informazioni e per la disponibilità del servizio di ricerca guasti remota nel vostro Paese, visitare la sezione Guida & supporto del sito Internet Home Connect del vostro Paese: [www.home-connect.com](http://www.home-connect.com)

## Avvertenze sulla tutela dei dati

Con il primo collegamento della macchina automatica da caffè a una rete WLAN connessa a Internet, la macchina trasmette le seguenti categorie di dati al server Home Connect (prima registrazione):

- Identificativo univoco dell'apparecchio (costituito dai codici dell'apparecchio e dall'indirizzo MAC del modulo di comunicazione Wi-Fi installato)
- Certificato di sicurezza del modulo di comunicazione Wi-Fi (per la protezione della connessione)
- La versione attuale del software e dell'hardware della macchina automatica da caffè
- Lo stato di un eventuale ripristino precedente delle impostazioni di fabbrica. La prima registrazione prepara l'apparecchio per l'utilizzo delle funzionalità di Home Connect ed è necessaria soltanto nel momento in cui si desidera utilizzare le funzionalità di Home Connect per la prima volta.

**Avvertenza:** Osservare che le funzionalità di Home Connect sono utilizzabili solo in abbinamento all'app Home Connect. Le informazioni sulla tutela dei dati possono essere richiamate nell'app Home Connect.

## Dichiarazione di conformità

Con la presente BSH Hausgeräte GmbH dichiara che l'apparecchio con funzionalità Home Connect è in conformità con i requisiti fondamentali e le disposizioni relative alla direttiva 2014/53/UE.

La dichiarazione di conformità dettagliata RED è consultabile su Internet, sul sito [www.siemens-home.bsh-group.com](http://www.siemens-home.bsh-group.com), alla pagina del prodotto nei documenti supplementari.



2,4 GHz di banda: 100 mW max.



## Manutenzione e pulizia quotidiana

Una cura e manutenzione scrupolosa contribuiscono a mantenere a lungo l'apparecchio in buone condizioni. Questo capitolo spiega come sottoporre l'apparecchio a una pulizia e a una manutenzione corretta.

### **Avviso**

#### **Pericolo di scarica elettrica!**

Prima della pulizia staccare la spina di alimentazione. Non immergere mai l'apparecchio in acqua. Non utilizzare per la pulizia pulitrici a vapore.

### **Detergenti**

Per non danneggiare le diverse superfici con l'utilizzo di detergenti non appropriati, prestare attenzione alle seguenti indicazioni.

Non utilizzare

- detergenti aggressivi o abrasivi.
- detergenti a base d'alcol;
- spugnette dure o abrasive.

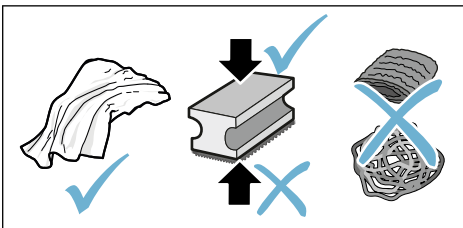

### **Avvertenze**

- I panni in spugna nuovi possono contenere sali che possono causare ruggine sull'acciaio inossidabile. Prima dell'uso lavarli accuratamente.
- Rimuovere sempre subito eventuali residui di calcare, caffè, latte, detergente e decalcificante. Sotto questi residui si può formare corrosione.

### **Attenzione!**

Non tutti i componenti dell'apparecchio possono essere lavati in lavastoviglie.

→ figura **5 - 8**

#### **Non lavabili in lavastoviglie:**



Coperchio sistema erogatore  
Copertura camera di infusione  
Unità di infusione  
Serbatoio dell'acqua  
Coperchio salva-aroma

#### **Lavabili in lavastoviglie:**



max. 60  
°C

Griglia di gocciolamento  
Raccogliocce  
Contenitore per fondi di caffè  
Separatore fondi di caffè rosso  
Coperchio unità di infusione, rosso  
Dosatore del caffè macinato  
Sistema per il latte, tutti i pezzi  
Recipiente del latte, tutti i pezzi

## Pulizia dell'apparecchio

1. Pulire l'esterno dell'apparecchio con un panno morbido umido.
2. Pulire il display con un panno in microfibra.
3. Spingere gli eventuali residui di caffè macinato nel relativo cassetto utilizzando un pennello morbido.

### Avvertenze

- Se l'apparecchio viene acceso a freddo o spento dopo l'erogazione di caffè, esegue automaticamente il risciacquo. Il sistema si pulisce così da solo.
- Se l'apparecchio non verrà utilizzato per un periodo prolungato (ad es. in vacanza), pulire a fondo l'intero apparecchio, compresi l'erogatore del caffè, il serbatoio dell'acqua, il sistema per il latte, le vaschette e l'unità di infusione.

### Lavaggio del raccogliocce e del contenitore per fondi di caffè

→ figura 5

**Avvertenza:** Il raccogliocce e il contenitore per fondi di caffè devono essere svuotati e puliti tutti i giorni per evitare la formazione di depositi.

1. Estrarre il raccogliocce con il contenitore per fondi di caffè tirandolo in avanti.
2. Togliere la griglia di gocciolamento e pulirla con una spazzola.
3. Svuotare e pulire il raccogliocce e il contenitore per fondi di caffè.
4. Pulire con un panno l'interno dell'apparecchio (alloggiamento delle vaschette).

### Lavaggio del recipiente del latte

→ figura 7

**Avvertenza:** Per motivi di igiene il recipiente del latte deve essere pulito regolarmente.

1. Smontare il recipiente del latte nei singoli pezzi.
2. Pulire tutti i pezzi del recipiente del latte o metterli in lavastoviglie.

### Pulire il sistema latte

Il sistema per il latte viene pulito automaticamente con un breve getto di vapore subito dopo la preparazione di una bevanda al latte.

### Avviso

#### Pericolo di scottature!

Il sistema di erogazione diventa molto caldo. Dopo l'uso dell'apparecchio, prima di toccarlo lasciarlo raffreddare.

Pulire manualmente il sistema per il latte tutte le settimane o con una frequenza maggiore se necessario. Per una pulizia particolarmente accurata è possibile lavare il sistema per il latte anche con acqua. → "Lavaggio del sistema per il latte" a pagina 151

Per estrarre il sistema per il latte → figura 3:

1. Estrarre il recipiente del latte dall'apparecchio.
2. Spingere il sistema erogatore nella posizione più bassa.
3. Premere l'elemento di bloccaggio a destra in alto.
4. Aprire la copertura da davanti ed estrarla.
5. Estrarre il sistema per il latte e smontarlo nei singoli pezzi.
6. Pulire i pezzi con detersivo e un panno morbido → figura 6.
7. Lavare tutti i pezzi con acqua pulita e asciugarli.

## Avvertenze

- Tutte le parti del sistema per il latte possono essere lavate in lavastoviglie. Dopo il lavaggio rimuovere con cura i residui di detersivo dal sistema per il latte.
- **Importante:** il coperchio del sistema erogatore non è adatto per la lavastoviglie.

Per inserire il sistema per il latte → figura **3**:

1. Rimontare il sistema per il latte.
2. Inserire il sistema per il latte nella copertura.
3. Spingere il sistema erogatore nella posizione più bassa.
4. Inserire la copertura dal basso e spingerla verso l'alto finché non si incastra.

## Pulire l'unità di infusione

→ figura **4**, → figura **8**

Oltre al programma di pulizia automatica, l'unità di infusione dovrebbe essere estratta ad intervalli regolari per essere pulita.

### Attenzione!

Lavare l'unità di infusione senza detersivo e non metterla in lavastoviglie.

Per estrarre l'unità di infusione:

1. Spegner l'apparecchio.
2. Estrarre il serbatoio dell'acqua.
3. Avvicinare i due elementi di bloccaggio rossi e togliere la copertura.
4. Togliere il separatore di fondi di caffè (rosso) e la copertura dell'unità di infusione (rossa), pulirli e asciugarli.
5. Spingere verso destra l'elemento di bloccaggio rosso sopra l'unità di infusione.

6. Estrarre con cautela l'unità d'infusione e lavarla accuratamente sotto acqua corrente.

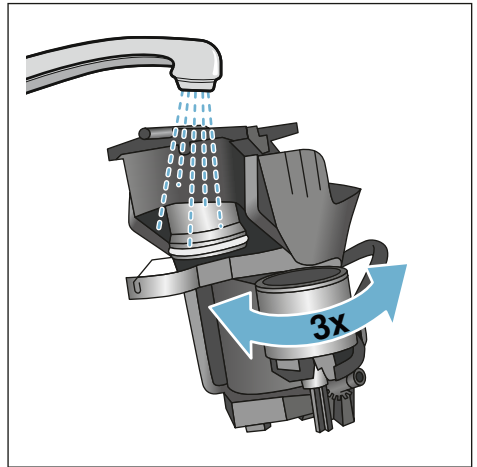

7. Pulire a fondo il vano interno dell'apparecchio con un panno umido e rimuovere gli eventuali residui di caffè.
8. Lasciare asciugare l'unità di infusione e l'interno dell'apparecchio.

Per inserire l'unità di infusione:

1. Spingere l'unità di infusione nell'apparecchio in direzione della freccia. La freccia si trova nel lato superiore dell'unità di infusione. Applicare l'unità di infusione dall'alto, agganciarla nelle guide e spingerla nell'apparecchio.
2. Spingere verso sinistra l'elemento di bloccaggio rosso sopra l'unità di infusione.
3. Inserire il separatore di fondi di caffè (rosso) e la copertura dell'unità di infusione (rossa).
4. Inserire la copertura e farla scattare in posizione.
5. Inserire il serbatoio dell'acqua.

## Programmi di servizio

A intervalli regolari, a seconda della durezza dell'acqua e dell'utilizzo della macchina, sul display, invece della selezione del caffè, compare uno dei seguenti avvisi:

- Lavare sistema latte
- Eseguire urgentemente il programma di decalcificazione!
- Eseguire urgentemente il programma di pulizia!
- Eseguire urgentemente il programma calc'nClean!

L'apparecchio deve essere immediatamente pulito o decalcificato con il corrispondente programma di servizio. A scelta è possibile riunire i processi di decalcificazione e pulizia tramite la funzione calc'nClean. Se il programma di servizio non viene eseguito secondo le istruzioni, l'apparecchio potrebbe danneggiarsi.

I programmi di servizio si possono avviare in qualsiasi momento, anche che se non compare alcun avviso sul display. Premere il tasto  $\odot/i$ , selezionare il programma desiderato ed eseguirlo.

### Avvertenze

- **Importante:** se l'apparecchio non viene decalcificato in tempo, appare "Programma decalcificazione scaduto. A breve blocco apparecchio!". Eseguire subito il processo di decalcificazione seguendo le istruzioni. Se l'apparecchio è bloccato, è possibile riutilizzarlo al termine del processo di decalcificazione.
- **Attenzione!** Dopo ogni programma di servizio utilizzare i decalcificanti e i detergenti secondo le istruzioni e osservare le (rispettive) avvertenze di sicurezza.
- Non bere i liquidi.

- Per decalcificare non usare mai acido citrico, aceto o sostanze a base di aceto.
- Per decalcificare o lavare utilizzare esclusivamente le apposite pastiglie. Sono state sviluppate appositamente per questo apparecchio e si possono acquistare presso il servizio di assistenza clienti.  
→ "Accessori" a pagina 126
- Non mettere mai pastiglie decalcificanti o altre sostanze nel cassetto del caffè macinato.
- Non interrompere mai il programma di servizio.
- Prima di avviare un programma di servizio togliere l'unità di infusione, lavarla e reinserirla. Lavare il sistema per il latte.
- Al termine di un programma di servizio pulire l'apparecchio con un panno morbido umido per eliminare subito i residui di soluzione decalcificante. Sotto questi residui si può formare corrosione.
- I panni in spugna nuovi possono contenere sali che possono causare ruggine sull'acciaio inossidabile. Pertanto lavarli accuratamente prima dell'uso.
- Se si utilizza un filtro dell'acqua si allungano gli intervalli tra i programmi di servizio.
- Se un programma di servizio viene interrotto, ad es. a causa di un'interruzione di corrente, procedere come indicato di seguito: L'apparecchio avvia automaticamente un lavaggio speciale.
  1. Sciacquare il serbatoio dell'acqua.
  2. Inserire acqua fresca non gassata fino alla marcatura "max" e confermare.Il programma di lavaggio dell'apparecchio viene avviato. Durata: ca. 2 minuti.
- 3. Svuotare il raccogliocce, pulirlo e reinserirlo.



4. Svuotare il recipiente del latte, pulirlo e reinserirlo.  
Il programma è terminato.  
L'apparecchio è di nuovo pronto per l'uso.
5. Premere il tasto /i per uscire dal programma.

## Lavaggio del sistema per il latte

Il sistema per il latte viene pulito automaticamente con un breve getto di vapore subito dopo la preparazione di una bevanda al latte.

Per una pulizia particolarmente accurata è possibile lavare il sistema per il latte anche con acqua.

Durata: ca. 2 minuti



1. Premere il tasto /i per aprire il menu.
2. Selezionare "Lavare sistema latte" con il selettore.
3. Premere il selettore per avviare il programma.
4. Svuotare il recipiente del latte, pulirlo e reinserirlo.
5. Mettere un bicchiere vuoto sotto il sistema di erogazione e confermare.  
Il programma si avvia.
6. Svuotare il recipiente del latte, pulirlo e reinserirlo.
7. Svuotare il bicchiere.  
Il programma è terminato.  
L'apparecchio è di nuovo pronto per l'uso.
8. Premere il tasto /i per uscire dal programma.

Inoltre, pulire regolarmente il sistema per il latte a fondo a mano. → *"Pulire il sistema latte" a pagina 148*

## Decalcificare

Durata: ca. 21 minuti

La riga in basso sul display indica tra quanti minuti ad es. è necessario lavare il serbatoio dell'acqua e aggiungere acqua.

1. Premere il tasto /i per aprire il menu.
2. Con il selettore selezionare "Decalcificazione".
3. Premere il selettore per avviare il programma.  
Le istruzioni sul display guidano attraverso il programma.
4. Svuotare il raccogliocce e reinserirlo.
5. Svuotare il recipiente del latte, pulirlo e reinserirlo.
6. Rimuovere il filtro dell'acqua (se presente) e confermare.
7. Riempire il serbatoio dell'acqua vuoto con acqua tiepida fino alla marcatura **"0,5 l"**. Sciogliervi dentro 1 pastiglia decalcificante.
8. Posizionare un contenitore con volume minimo di 1,0 l sotto il sistema erogatore e confermare.
9. Premere il selettore.  
Il programma si avvia.  
Durata: ca. 19 minuti  
**Info:** se nel serbatoio dell'acqua non vi è una quantità sufficiente di decalcificante viene visualizzato il relativo messaggio. Aggiungere acqua non gassata e confermare.
10. Sciacquare il serbatoio dell'acqua e, se è stato rimosso, reinserire il filtro dell'acqua.
11. Inserire acqua fresca non gassata fino alla marcatura **"max"** e reinserire il serbatoio dell'acqua.  
Il programma si avvia.  
Durata: ca. 2 minuti
12. Svuotare il recipiente e confermare.
13. Svuotare il raccogliocce e reinserirlo.
14. Svuotare il recipiente del latte, pulirlo e reinserirlo.  
Il programma è terminato.  
L'apparecchio è di nuovo pronto per l'uso.
15. Premere il tasto /i per uscire dal programma.

## Pulizia

Durata: ca. 6 minuti

1. Premere il tasto /i per aprire il menu.
2. Selezionare "Pulizia" con il selettore.
3. Premere il selettore per avviare il programma.

Le istruzioni sul display guidano attraverso il programma.

4. Svuotare il raccogliocce e reinserirlo.
5. Aprire il cassetto del caffè macinato, inserire una pastiglia detergente, chiudere il cassetto e confermare.
6. Posizionare un contenitore con volume minimo di 1,0 l sotto il sistema erogatore e confermare.

Il programma si avvia.

Durata: ca. 5 minuti

7. Svuotare il recipiente e confermare.

Il programma è terminato.

L'apparecchio è di nuovo pronto per l'uso.

8. Premere il tasto /i per uscire dal programma.

## calc'nClean

Durata: ca. 26 minuti

calc'nClean combina le singole funzioni "Decalcificazione" e "Pulizia". Se le scadenze dei due programmi sono ravvicinate, l'apparecchio propone automaticamente questo programma di servizio.

La riga in basso sul display indica tra quanti minuti ad es. è necessario lavare il serbatoio dell'acqua e aggiungere acqua.

1. Premere il tasto /i per aprire il menu.
2. Selezionare "calc'nClean" con il selettore.
3. Premere il selettore per avviare il programma.

Le istruzioni sul display guidano attraverso il programma.

4. Svuotare il raccogliocce e reinserirlo.
5. Svuotare il recipiente del latte, pulirlo e reinserirlo.
6. Aprire il cassetto del caffè macinato, inserire una pastiglia detergente, chiudere il cassetto e confermare.
7. Rimuovere il filtro dell'acqua (se presente) e confermare.
8. Riempire il serbatoio dell'acqua vuoto con acqua tiepida fino alla marcatura "**0,5 l**". Sciogliervi dentro 1 pastiglia decalcificante.
9. Posizionare un contenitore con volume minimo di 1,0 l sotto il sistema erogatore e confermare.

Il programma si avvia.

Durata: ca. 19 minuti

**Info:** se nel serbatoio dell'acqua non vi è una quantità sufficiente di decalcificante viene visualizzato il relativo messaggio. Aggiungere acqua non gassata e confermare.

10. Sciacquare il serbatoio dell'acqua e, se è stato rimosso, reinserire il filtro dell'acqua.
11. Inserire acqua fresca non gassata fino alla marcatura "**max**" e reinserire il serbatoio dell'acqua.

Il programma si avvia.

Durata: ca. 7 minuti

12. Svuotare il recipiente e confermare.
13. Svuotare il raccogliocce e reinserirlo.
14. Svuotare il recipiente del latte, pulirlo e reinserirlo.

Il programma è terminato.

L'apparecchio è di nuovo pronto per l'uso.

15. Premere il tasto /i per uscire dal programma.



## Malf funzionamento, che fare?

Quando si verificano anomalie, spesso si tratta di guasti facilmente risolvibili. Prima di rivolgersi al servizio di assistenza clienti, si prega di tentare di eliminare autonomamente il guasto, basandosi sulle indicazioni fornite nella tabella.

Leggere attentamente le norme di sicurezza riportate all'inizio delle presenti istruzioni per l'uso.

### Tabella dei guasti

Problema	Causa	Rimedio
Forti differenze nella qualità del caffè o della schiuma del latte.	L'apparecchio presenta incrostazioni di calcare.	Decalcificare l'apparecchio secondo le istruzioni.
L'apparecchio non eroga acqua calda.	Il sistema per il latte o il relativo alloggiamento sono sporchi.	Pulire il sistema per il latte o l'alloggiamento. → <i>"Pulire il sistema latte" a pagina 148</i>
Schiuma latte assente o insufficiente.	Il sistema per il latte o il relativo alloggiamento sono sporchi.	Pulire il sistema per il latte o l'alloggiamento. → <i>"Pulire il sistema latte" a pagina 148</i>
	Latte non adatto.	Non utilizzare latte già scaldato. Utilizzare latte freddo con una percentuale di grasso di almeno 1,5%.
	L'apparecchio presenta incrostazioni di calcare.	Decalcificare l'apparecchio secondo le istruzioni.
Il sistema per il latte non aspira il latte.	Il sistema per il latte non è montato correttamente.	Montare tutti i pezzi nel modo corretto. → figura <b>3</b>
	Sequenza di collegamento errata del recipiente del latte e del sistema per il latte.	Prima collegare il sistema per il latte al sistema di erogazione, poi il recipiente del latte.
La quantità personalizzata impostata non viene raggiunta; il caffè esce solo a gocce oppure non viene più erogato.	Il grado di macinatura è troppo fine.	Regolare un grado di macinatura più grosso.
	Il caffè macinato è troppo fine.	Utilizzare un caffè macinato più grosso.
	L'apparecchio presenta forti calcificazioni.	Decalcificare l'apparecchio secondo le istruzioni.
Fluisce solo acqua e non caffè.	Aria nel filtro dell'acqua.	Immergere in acqua il filtro dell'acqua finché non escono più bolle, quindi reinserire il filtro.
	L'apparecchio non rileva un serbatoio dei chicchi di caffè vuoto.	Riempire il serbatoio dei chicchi di caffè. <b>Nota:</b> l'apparecchio imposta il prelievo dal serbatoio dei chicchi di caffè per le successive erogazioni.
	Il vano del caffè è bloccato sull'unità di infusione.	Pulire l'unità di infusione. → <i>"Pulire l'unità di infusione" a pagina 149</i>

## it Malfunzionamento, che fare?

Problema	Causa	Rimedio
L'apparecchio non reagisce più.	Guasto all'apparecchio.	Tenere premuto il tasto on/off per 10 secondi.
Il caffè non ha alcuna "crema".	Tipo di caffè non adatto.	Utilizzare una qualità di caffè che contenga una maggiore percentuale di chicchi Robusta.
	I chicchi di caffè non sono freschi di tostatura.	Utilizzare chicchi freschi.
	Il grado di macinatura non è adatto ai chicchi di caffè.	Regolare un grado di macinatura più fine.
Il caffè è troppo "acido".	Il grado di macinatura è troppo grosso oppure il caffè è macinato troppo grosso.	Impostare il grado di macinatura su un valore più fine oppure utilizzare un caffè macinato più fine.
	Tipo di caffè non adatto.	Utilizzare un caffè più tostato.
Il caffè è troppo "amaro".	Il grado di macinatura impostato è troppo fine oppure il caffè macinato è troppo fine.	Impostare un grado di macinatura più grosso oppure utilizzare un caffè macinato più grosso.
	Tipo di caffè non adatto.	Cambiare tipo di caffè.
Il caffè ha un gusto di "bruciato".	Temperatura di preparazione del caffè troppo elevata.	Ridurre la temperatura. → <i>"Regolazione delle impostazioni delle bevande" a pagina 134</i>
	Il grado di macinatura impostato è troppo fine oppure il caffè macinato è troppo fine.	Impostare un grado di macinatura più grosso oppure utilizzare un caffè macinato più grosso.
	Tipo di caffè non adatto.	Cambiare tipo di caffè.
Il filtro dell'acqua non resta incastrato nel serbatoio dell'acqua.	Il filtro dell'acqua non è fissato correttamente.	Immergere in acqua il filtro dell'acqua finché non escono più bolle, quindi reinsertare il filtro. Tenendolo diritto, spingere con decisione il filtro dell'acqua nel collegamento del serbatoio.
I fondi di caffè non sono compatti e sono troppo bagnati.	Il grado di macinatura impostato è troppo fine o troppo grosso oppure è stato utilizzato troppo poco caffè macinato.	Impostare un grado di macinatura più grosso o più fine oppure utilizzare 2 dosatori rasi di caffè macinato.
Presenza di gocce d'acqua sul fondo interno dell'apparecchio dopo aver tolto il raccogli-gocce.	Il raccogli-gocce è stato estratto troppo presto.	Attendere alcuni secondi prima di estrarre il raccogli-gocce dopo l'ultima erogazione di una bevanda.
Non si riesce ad estrarre il raccogli-gocce.	Il contenitore dei fondi di caffè è pieno. Il separatore dei fondi di caffè si incastra.	Pulire l'interno dell'unità di infusione. → <i>"Pulizia dell'apparecchio" a pagina 148</i> Inserire correttamente il separatore dei fondi di caffè.
Il sistema di erogazione non può essere smontato o rimontato.	Sequenza errata	Prima collegare il sistema di erogazione (con il sistema per il latte); per lo smontaggio, rimuovere prima il sistema per il latte, poi il sistema di erogazione.

Problema	Causa	Rimedio
Sul display viene visualizzato il messaggio "Riempire serb. chicchi di caffè" anche se il serbatoio dei chicchi è pieno <span style="border: 1px solid black; padding: 0 2px;">14</span> o il macinacaffè non macina chicchi.	I chicchi non cadono nel macinacaffè (chicchi troppo oleosi).	Battere leggermente sul serbatoio dei chicchi di caffè. Eventualmente cambiare tipo di caffè. Pulire il serbatoio dei chicchi di caffè vuoto con un panno asciutto.
Messaggio "Svuotare raccogli-gocce" con il raccogli-gocce vuoto. Cosa fare?	Se è spento, l'apparecchio non rileva che il raccogli-gocce è stato svuotato. Il raccogli-gocce è sporco.	Con l'apparecchio acceso, togliere il raccogli-gocce e reinserirlo. Pulire bene il raccogli-gocce.
Messaggio sul display "Aggiungere acqua non gassata o rimuovere il filtro"	Serbatoio dell'acqua non inserito correttamente. Acqua addizionata di anidride carbonica nel serbatoio dell'acqua. Il galleggiante nel serbatoio dell'acqua è bloccato. Il filtro dell'acqua nuovo non è stato lavato secondo le istruzioni. Aria nel filtro dell'acqua. Filtro dell'acqua vecchio.	Inserire il serbatoio dell'acqua nel modo corretto. Riempire il serbatoio dell'acqua con acqua del rubinetto fresca. Rimuovere il serbatoio dell'acqua e pulirlo bene. Lavare il filtro dell'acqua secondo le istruzioni e metterlo in funzione. Immergere in acqua il filtro dell'acqua finché non escono più bolle, quindi reinserire il filtro. Inserire un nuovo filtro dell'acqua.
Indicazione molto frequente che è necessaria la decalcificazione.	Acqua troppo calcarea.	Inserire il filtro dell'acqua ed attivarlo secondo le istruzioni. → "Avvio del programma "Filtro dell'acqua" o "Protezione dal gelo" a pagina 141
Home Connect non funziona correttamente.		Consultare il sito <a href="http://www.home-connect.com">www.home-connect.com</a>
Messaggio sul display "Pulire unità di infusione".	Unità di infusione sporca. Troppo caffè macinato nell'unità di infusione. Il meccanismo dell'unità d'infusione si muove con fatica.	Pulire l'unità di infusione. Pulire l'unità di infusione. Versare un massimo di 2 dosatori di caffè macinato rasi. Pulire l'unità di infusione. → "Manutenzione e pulizia quotidiana" a pagina 147
Se non è possibile risolvere un problema, chiamare l'assistenza! I numeri di telefono si trovano nelle ultime pagine delle istruzioni per l'uso.		





## Servizio assistenza clienti

### Dati tecnici

Collegamento elettrico (tensione – frequenza)	220–240 V ~, 50 / 60 Hz
Potenza assorbita	1500 W
Pressione massima pompa, statica	19 bar
Capacità massima del serbatoio acqua (senza filtro)	2,3 l
Capacità massima del serbatoio di chicchi destro/sinistro	250/270 g
Capacità massima dell'apparecchio con un serbatoio chicchi	290 g
Lunghezza del cavo di alimentazione	100 cm
Dimensioni (A x L x P)	39,2 x 31,6 x 47,0 cm
Peso, a vuoto	10–12 kg
Tipo di macinacaffè	Ceramica

### Codice prodotto (E) e codice di produzione (FD)

Quando si contatta il servizio clienti indicare sempre il codice prodotto completo (E) e il codice di produzione (FD), in modo da poter ricevere subito un'assistenza mirata. I numeri sono indicati sulla targhetta di identificazione . (→ figura )

Per avere subito a disposizione le informazioni utili in caso di necessità, si consiglia di riportare qui i dati relativi all'apparecchio e il numero di telefono del servizio di assistenza clienti.

**Codice prodotto (E)**

**Codice di produzione FD**

**Servizio di assistenza clienti** 

I dati di contatto del servizio di assistenza clienti di tutti i Paesi sono indicati nelle ultime pagine di queste istruzioni per l'uso.

### Condizioni di garanzia

Per questo apparecchio sono valide le condizioni di garanzia pubblicate dal nostro rappresentante nel paese di vendita. Il rivenditore, presso il quale è stato acquistato l'apparecchio, è sempre ben disposto a fornire a richiesta informazioni a proposito. Per l'esercizio del diritto di garanzia è comunque necessario presentare il documento di acquisto.

Con riserva di modifi ca.

## Service-Hotlines

---

[www.siemens-home.bsh-group.com](http://www.siemens-home.bsh-group.com)

<b>AE</b> 04 803 0501	<b>LI</b> 05 274 1788
<b>AL</b> 066 206 47 94	<b>LU</b> 26 349 300
<b>AT</b> 0810 550 522	<b>LV</b> 067 425 232
<b>AU</b> 1300 368 339	<b>ME</b> 050 432 575
<b>BA</b> 033 213 513	<b>MK</b> 02 2454 600
<b>BE</b> 070 222 142	<b>NL</b> 088 424 4020
<b>BG</b> 02 931 50 62	<b>NO</b> 22 66 06 00
<b>CH</b> 043 455 4095	<b>PL</b> 801 191 534
<b>CN</b> 400 889 9999 Call rates depend on the network used	<b>PT</b> 21 4250 720
<b>CZ</b> 0251 095 546	<b>RO</b> 021 203 9748
<b>DE</b> 0911 70 440 044	<b>RU</b> 8 800 200 29 62
<b>DK</b> 44 89 89 85	<b>SE</b> 0771 11 22 77 (local rate)
<b>EE</b> 0627 8730	<b>SK</b> 02 444 520 41
<b>ES</b> 902 11 88 21	<b>SL</b> 01 200 70 17
<b>FI</b> 020 7510 700 Lankapuhelimesta 8,28 snt/puhelu + 7 snt/min (alv 24%) Matkapuhelimesta 8,28 snt/puhelu + 17 snt/min (alv 24%)	<b>TR</b> 444 6688 Çağrı merkezini sabit hatlardan aramanın bedeli şehir içi ücretlendirme, Cep telefonlarından ise kullanılan tarifeye göre değişkenlik göstermektedir
<b>FR</b> 0140 10 1200	<b>US</b> 866 447 4363 (toll free)
<b>GB</b> 0344 892 8999 Calls charged at local or mobile rate	<b>XK</b> 044 172 309
<b>GR</b> 18 182 (Αστική χρέωση)	<b>XS</b> 011 21 39 552
<b>HR</b> 01 3028 226	
<b>HU</b> 0036 1 489 5461	
<b>IE</b> 01450 2655 0.03 € per minute at peak. Off peak 0.0088 € per minute.	
<b>IL</b> 08 9777 222	
<b>IS</b> 0520 3000	
<b>IT</b> 800 018 346 (Line Verde)	

**BSH group is a Trademark Licensee of Siemens AG. Manufacturer´s Service for Siemens Home Appliances.**

**DE Deutschland, Germany**  
BSH Hausgeräte Service GmbH  
Zentralwerkstatt für kleine Hausgeräte  
Trautskirchener Strasse 6-8  
90431 Nürnberg  
Online Auftragsstatus, Pickup Service  
für Kaffeevollautomaten und viele  
weitere Infos unter:  
www.siemens-home.bsh-group.de  
Reparaturservice, Ersatzteile &  
Zubehör, Produkt-Informationen:  
Tel.: 0911 70 440 044  
mailto:cp-servicecenter@bshg.com  
Wir sind an 365 Tagen rund um die Uhr  
erreichbar.

**AE United Arab Emirates,**  
الإمارات العربية المتحدة  
BSH Home Appliances FZE  
Round About 13, Plot Nr MO-0532A  
Jebel Ali Free Zone – Dubai  
Tel.: 04 881 4401  
mailto:service.uae@bshg.com  
www.siemens-home.bsh-group.com/ae

**AT Österreich, Austria**  
BSH Hausgeräte Gesellschaft mbH  
Werkskundendienst für Hausgeräte  
Quellenstrasse 2a  
1100 Wien  
Online Reparaturannahme,  
Ersatzteile und Zubehör und  
viele weitere Infos unter:  
www.siemens-home.bsh-group.at  
Reparaturservice, Ersatzteile &  
Zubehör, Produktinformationen  
Tel.: 0810 550 522  
mailto:vie-stoerungsannahme@  
bshg.com  
Wir sind an 365 Tagen rund um die Uhr für  
Sie erreichbar.

**AU Australia**  
BSH Home Appliances Pty. Ltd.  
Gate 1, 1555 Centre Road  
Clayton, Victoria 3168  
Tel.: 1300 167 425\*  
Fax: 1300 306 818  
mailto:aftersales.au@bshg.com  
www.siemens-home.bsh-group.com/au  
\* Mo-Fr: 24 hours

**BA Bosna i Hercegovina,**  
Bosnia-Herzegovina  
"HIGH" d.o.o.  
Gradačanka 29b  
71000 Sarajevo  
Tel.: 061 10 09 05  
Fax: 033 21 35 13  
mailto:bosch\_siemens\_sarajevo@  
yahoo.com

**BE Belgique, België, Belgium**  
BSH Home Appliances S.A. – N.V.  
Avenue du Laerbeek 74  
Laarbeeklaan 74  
1090 Bruxelles – Brussel  
Tel.: 02 475 70 02  
mailto:bru-repairs@bshg.com  
www.siemens-home.bsh-group.com/be

**BH Bahrain, مملكة البحرين**  
Khalafat Est.  
P.O. Box 5111  
Manama  
Tel.: 01 7400 553  
mailto:service@khalafat.com

**BY Belarus, Беларусь**  
ООО "БСХ Бытовая техника"  
тел.: 495 737 2962  
mailto:mok-kdhl@bshg.com

**CH Schweiz, Suisse,**  
Svizzera, Switzerland  
BSH Hausgeräte AG  
Siemens Hausgeräte Service  
Fahrweidstrasse 80  
8954 Geroldswil  
Reparaturservice, Ersatzteile &  
Zubehör, Produktinformationen  
Tel.: 0848 888 500  
Service Fax: 0848 840 041  
mailto:ch-reparatur@bshg.com  
Ersatzteile & Zubehör  
Fax: 0848 880 081  
mailto:ch-ersatzteil@bshg.com  
www.siemens-home.bsh-group.com/ch

**CY Cyprus, Κύπρος**  
BSH Ikiakies Syskeves-Service  
39, Arh. Makaaniou III Str.  
2407 Egomi/Nikosia (Lefkosia)  
Tel.: 7777 8007  
Fax: 022 65 81 28  
mailto:bsh.service.cyprus@  
cytanet.com.cy

**CZ Česká Republika,**  
Czech Republic  
BSH domácí spotřebiče s.r.o.  
Firemní servis domácích spotřebičů  
Radlická 350/107c  
158 00 Praha 5  
Tel.: 0251 095 546  
www.siemens-home.bsh-group.com/cz

**DK Danmark, Denmark**  
BSH Hvidevarer A/S  
Telegrafvej 4  
2750 Ballerup  
Tel.: 44 89 80 28  
BSH-Service.dk@bshg.com  
www.siemens-home.bsh-group.com/dk

**ES España, Spain**

En caso de avería puede ponerse en contacto con nosotros, su aparato será trasladado a nuestro taller especializado de cafeteras.

BSH Electrodomésticos España S. A.  
Servicio Oficial del Fabricante  
Parque Empresarial PLAZA,  
C/ Manfredonia, 6  
50197 Zaragoza  
Tel.: 976 305 714  
Fax: 976 578 425  
mailto:CAU-Siemens@bshg.com  
www.siemens-home.bsh-group.es

**FI Suomi, Finland**

BSH Kodinkoneet Oy  
Itälähdenkatu 18 A  
PL 123  
00201 Helsinki  
Tel.: 0207 510 715  
mailto:Siemens-Service-FI@bshg.com  
www.siemens-home.bsh-group.com/fi  
Soittajahinta on kiinteästä verkosta ja matkapuhelimesta 8,35 snt/puh + 16,69 snt/min.

**FR France**

BSH Electroménager S.A.S.  
50 rue Ardoin – CS 50037  
93406 SAINT-OUEN cedex  
Service interventions à domicile:  
01 40 10 12 00

Service Consommateurs:

0 892 698 110 

mailto:serviceconsommateur.fr@siemens-home.bsh-group.com  
Service Pièces Détachées et Accessoires:

0 892 698 009 

www.siemens-home.bsh-group.fr

**GB Great Britain**

BSH Home Appliances Ltd.  
Grand Union House  
Old Wolverton Road  
Wolverton  
Milton Keynes MK12 5PT  
To arrange an engineer visit, to order spare parts or accessories or for product advice please visit  
www.siemens-home.bsh-group.com/uk  
Or call  
Tel.: 0344 892 8999\*

\* Calls are charged at the basic rate, please check with your telephone service provider for exact charges.

**HK Hong Kong, 香港**

BSH Home Appliances Limited  
Unit 1 & 2, 3rd Floor,  
North Block, Skyway House,  
3 Sham Mong Road  
Tai Kok Tsui, Kowloon  
Hong Kong  
Tel.: 2565 6151  
Fax: 2565 6681  
mailto:siemens.hk.service@bshg.com  
www.siemens-home.bsh-group.com/hk

**IE Republic of Ireland**

BSH Home Appliances Ltd.  
M50 Business Park  
Ballymount Road Upper  
Walkinstown  
Dublin 12  
To arrange an engineer visit, to order spare parts and accessories or for product advice please call  
Tel.: 01450 2655\*  
www.siemens-home.bsh-group.ie

\* Calls are charged at the basic rate, please check with your telephone service provider for exact charges.

**IL Israel, ישראל**

C/S/B/ Home Appliance Ltd.  
1, Hamasger St.  
North Industrial Park  
Lod, 7129801  
Tel.: 08 9777 222  
Fax: 08 9777 245  
mailto:csb-serv@csb-ltd.co.il  
www.siemens-home.bsh-group.com/il

**IN India, Bhārat, भारत**

BSH Household Appliances  
Mfg. Pvt. Ltd.  
Arena House,  
Main Bldg, 2nd Floor,  
Plot No. 103, Road No. 12,  
MIDC, Andheri East  
Mumbai 400 093  
Toll Free 1800 209 1850\*  
www.siemens-home.bsh-group.com/in  
\* Mo-Sa: 8.00am to 8.00pm  
(exclude public holidays)

**IS Iceland**

Smith & Norland hf.  
Noatuni 4  
105 Reykjavik  
Tel.: 0520 3000  
Fax: 0520 3011  
www.sminor.is

**IT Italia, Italy**

BSH Elettrodomestici S.p.A.  
Via. M. Nizzoli 1  
20147 Milano (MI)  
Numero verde 800 018 346  
mailto:info.it@siemens-home.bsh-group.com  
www.siemens-home.bsh-group.com/it

**LB Lebanon, لبنان**

Tehaco s.a.r.l.  
Boulevard Dora 4043 Beyrouth  
P.O. Box 90449  
Jdeideh, 1202 2040  
Tel.: 01 255 211  
mailto:Info@Teheni-Hana.com

**LU Luxembourg**

BSH électroménagers S.A.  
13-15, ZI Breedeweues  
1259 Senningerberg  
Tel.: 26 349 821  
Fax: 26 349 315  
Reparaturen: lux-repair@bshg.com  
Ersatzteile: lux-spare@bshg.com  
www.siemens-home.bsh-group.com/lu

**MK Macedonia, Македонија**

**GORENEC**  
Jane Sandanski 69 lok. 3  
1000 Skopje  
Tel.: 02 2454 600  
Mobil: 070 697 463  
mailto:gorenecc@yahoo.com

**MT Malta**

Aplan Limited  
The Atrium  
Mriehel by Pass  
BKR3000 Birkirkara  
Tel.: 025 495 122  
Fax: 021 480 598  
mailto:lapap@aplan.com.mt

**NL Nederlande, Netherlands**

BSH Huishoudapparaten B.V.  
Taurusavenue 36  
2132 LS Hoofddorp  
Storingsmelding:  
Tel.: 088 424 4020  
Fax: 088 424 4845  
mailto:siemens-contactcenter@  
bshg.com  
Onderdelenverkoop:  
Tel.: 088 424 4020  
Fax: 088 424 4801  
mailto:siemens-onderdelen@bshg.com  
www.siemens-home.bsh-group.nl

**NO Norge, Norway**

BSH Husholdningsapparater A/S  
Grensesvingen 9  
0661 Oslo  
Tel.: 22 66 05 73  
Fax: 22 66 06 00  
mailto:Siemens-Service-NO@bshg.com  
www.siemens-home.bsh-group.com/no

**PL Polska, Poland**

BSH Sprzęt Gospodarstwa  
Domowego sp. z o.o.  
Al. Jerozolimskie 183  
02-222 Warszawa  
Tel.: 801 191 534  
Fax: 022 572 7709  
mailto:Serwis.Fabryczny@bshg.com  
www.siemens-home.bsh-group.pl

**PT Portugal**

BSHP Electrodomésticos,  
Sociedade Unipessoal, Lda.  
Rua Alto do Montijo, nº 15  
2790-012 Carnaxide  
Tel.: 214 250 720  
Fax: 214 250 701  
mailto:siemens.electrodomesticos.pt@  
bshg.com  
www.siemens-home.bsh-group.com/pt

**RO România, Romania**

BSH Electrocasnice srl.  
Sos. Bucuresti-Ploiesti,  
nr. 19-21, sect.1  
13682 Bucuresti  
Tel.: 021 203 9748  
Fax: 021 203 9733  
mailto:service.romania@bshg.com  
www.siemens-home.bsh-group.com/ro

**RU Russia, Россия**

ООО "БСХ Бытовые Приборы"  
Сервис от производителя  
Малая Калужская, 15  
119071 Москва  
тел.: 8 (800) 200 29 62  
mailto:mok-kdhl@bshg.com  
www.siemens-home.bsh-group.ru

**SE Sverige, Sweden**

BSH Home Appliances AB  
Landsvägen 32  
169 29 Solna  
Tel.: 0771 19 55 00 local rate  
Tel.: 0771 11 22 77 local rate  
mailto:Siemens-Service-SE@bshg.com  
www.siemens-home.bsh-group.com/se

**SK Slovensko, Slovakia**

BSH domácí spotřebiče s.r.o.  
Firemní servis domácích spotřebičů  
Radlická 350/107c  
158 00 Praha 5  
Tel.: +421 244 452 041  
mailto:opravy@bshg.com

**TR Türkiye, Turkey**

BSH Ev Aletleri Sanayi  
ve Ticaret A. S.  
Fatih Sultan Mehmet Mahallesi  
Balkan Caddesi No: 51  
34771 Ümraniye, İstanbul  
Tel.: 0 216 444 6688\*  
Fax: 0 216 528 9188\*  
mailto:careline.turkey@bshg.com  
www.siemens-home.bsh-group.com/tr

\* Çağrı merkezini sabit hatlardan  
aramanın bedeli şehir içi ücretlendirmede,  
Çep telefonlarından ise kullanılan  
tarifeye göre değişiklik göstermektedir

**UA Ukraine, Україна**

ТОВ "БСХ Побутова Техніка"  
тел.: 044 490 2095  
mailto:bsh-service.ua@bshg.com  
www.siemens-home.bsh-group.com/ua

**XK Kosovo**

SERVICE-GENERAL SH.P.K.  
Rruga Mag Prishtine-Ferizaj  
70000 Ferizaj  
Tel.: 0290 321 434  
Tel.: 0290 330 723  
mailto:a\_service@  
gama-electronics.com

**ZA South Africa**

BSH Home Appliances (Pty) Ltd.  
15th Road Randjespark  
Private Bag X36, Randjespark  
1685 Midrand – Johannesburg  
Tel.: 086 002 6724  
Fax: 086 617 1780  
mailto:applianceserviceza@bshg.com  
www.siemens-home.bsh-group.com/za

**BSH group is a Trademark Licensee of Siemens AG.  
Manufacturer's Service for Siemens Home Appliances.**









BSH Hausgeräte GmbH  
Carl-Wery-Straße 34, 81739 München, GERMANY

[siemens-home.bsh-group.com](https://siemens-home.bsh-group.com)

Hergestellt von BSH Hausgeräte GmbH unter Markenlizenz der Siemens AG  
Manufactured by BSH Hausgeräte GmbH under Trademark License of Siemens AG  
Fabriqué par BSH Hausgeräte GmbH titulaire des droits d'utilisation de la marque Siemens AG  
Prodotto da BSH Hausgeräte GmbH in quanto licenziatario del marchio di Siemens AG



8001097834  
980614