

SONY®

LCD Digital Colour TV



<http://www.sony.net/>

KDL-20S2020
KDL-20S2000



2-685-333-22(1)

E

Bedienungsanleitung

DE

- ⚠ Lesen Sie vor der Inbetriebnahme des Fernsehgeräts bitte den Abschnitt „Sicherheitsinformationen“ in dieser Anleitung. Bewahren Sie die Anleitung zum späteren Nachschlagen auf.

Mode d'emploi

FR

- ⚠ Avant d'utiliser le téléviseur, lisez attentivement la section « Consignes de sécurité » de ce manuel. Conservez ce manuel pour toute référence ultérieure.

Istruzioni per l'uso

IT

- ⚠ Prima di utilizzare il televisore, leggere la sezione "Informazioni sulla sicurezza" del presente manuale. Conservare il manuale per riferimento futuro.

Gebruiksaanwijzing

NL

- ⚠ Alvorens de televisie te gebruiken, dient u de paragraaf met veiligheidsinformatie in deze handleiding te lezen. Bewaar deze handleiding zodat u deze in de toekomst kunt raadplegen.

DVB[®] HD
Digital Video Broadcasting **ready**

KDL-20S2020
KDL-20S2000

BRAVIA



Für hilfreiche Informationen zu Sony Produkten
Pour obtenir les informations utiles concernant les produits Sony
Per informazioni utili sui prodotti Sony
Voor nuttige informatie over Sony producten
<http://www.sony-europe.com/myproduct>

Einführung

Vielen Dank, dass Sie sich für ein Produkt von Sony entschieden haben.

Bitte lesen Sie dieses Handbuch aufmerksam durch, bevor Sie das Fernsehgerät verwenden, und bewahren Sie es auf, um später bei Bedarf darin nachschlagen zu können.

Hinweis zu Funktionen für digitale Sender

- Alle Funktionen, die sich auf digitales Fernsehen (**DVB**) beziehen, funktionieren nur in Ländern und Gebieten, in denen digitale terrestrische Fernsehsignale im Standard DVB-T (MPEG2) ausgestrahlt werden. Erkundigen Sie sich bei Ihrem Fachhändler vor Ort, ob an Ihrem Wohnort DVB-T-Signale empfangen werden können.
- Dieses Fernsehgerät erfüllt die DVB-T-Spezifikationen. Kompatibilität mit zukünftigen digitalen terrestrischen DVB-T-Sendungen kann jedoch nicht garantiert werden.
- In manchen Ländern sind u.U. einige Funktionen für digitales Fernsehen nicht verfügbar.

Information zu Warenzeichen

- **DVB** ist ein eingetragenes Warenzeichen des DVB-Projekts.
- Herstellung in Lizenz von BBE Sound, Inc. Lizenziert durch BBE Sound, Inc. und geschützt durch eines oder mehrere der folgenden US-Patente: 5510752, 5736897. BBE und das BBE-Symbol sind Warenzeichen von BBE Sound, Inc.
- Herstellung in Lizenz der Dolby Laboratories. "Dolby" und das Doppel-D Symbol  sind Warenzeichen der Dolby Laboratories.
- **HDMI** Dieses Fernsehgerät nutzt High-Definition Multimedia Interface (HDMI™) Technologie. HDMI, das HDMI-Logo und High-Definition Multimedia Interface sind Marken oder eingetragene Warenzeichen von HDMI Licensing LLC.

Inhaltsverzeichnis

Leitfaden zur Inbetriebnahme

4

Sicherheitshinweise	7
Sicherheitsmaßnahmen	10
Die Fernbedienung.....	11
Bedien- und Anzeigeelemente des Fernsehgeräts	12

Fernsehen

Fernsehen	13
Verwenden des elektronischen Programmführers EPG DVB	15
Verwenden der Favoritenliste DVB	17
Anzeigen eines Bildes, das von einem angeschlossenen Gerät kommt.....	18

Das Menüsystem

Navigieren in den Menüs	19
Das Menü Bild-Einstellungen	20
Das Menü Ton-Einstellungen	21
Das Menü Funktionen	23
Das Menü Grundeinstellungen.....	25
Das Menü Digital Einstellung DVB	28

Zusatzgeräte verwenden

Anschließen von zusätzlichen Geräten.....	30
---	----

Zusatzinformationen

Technische Daten	32
Störungsbehebung.....	33
Index	35

DVB : nur für Digitalkanäle

DE

Leitfaden zur Inbetriebnahme

1: Überprüfen des Zubehörs

Fernbedienung RM-ED007 (1)

Batterien der Größe AA (Typ R6) (2)

Kabelhalter (1)

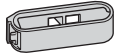

Kabelbinder (1) und Schrauben (2)

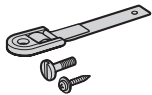

So setzen Sie Batterien in die Fernbedienung ein

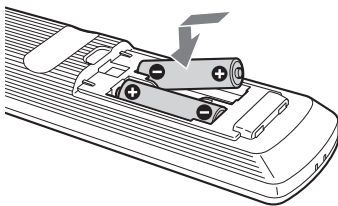

Hinweise

- Achten Sie beim Einsetzen von Batterien auf die richtige Polung.
- Entsorgen Sie verbrauchte Batterien umweltschonend. Beachten Sie geltende Entsorgungsrichtlinien. Wenden Sie sich ggf. an die zuständige Behörde.
- Verwenden Sie Batterien unterschiedlicher Typen nicht gemeinsam und auch nicht alte und neue Batterien zusammen.
- Behandeln Sie die Fernbedienung sorgfältig. Lassen Sie sie nicht fallen, treten Sie nicht darauf und schütten Sie keine Flüssigkeiten darauf.
- Bewahren Sie die Fernbedienung nicht neben einer Wärmequelle, unter direkter Sonneneinstrahlung oder an einem feuchten Ort auf.

2: Anschließen von Antenne/Videorecorder

Anschließen einer Antenne

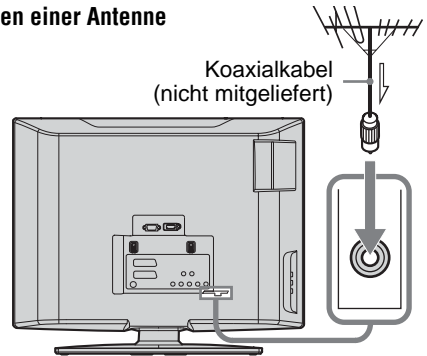

Anschließen einer Antenne und eines Videorecorders

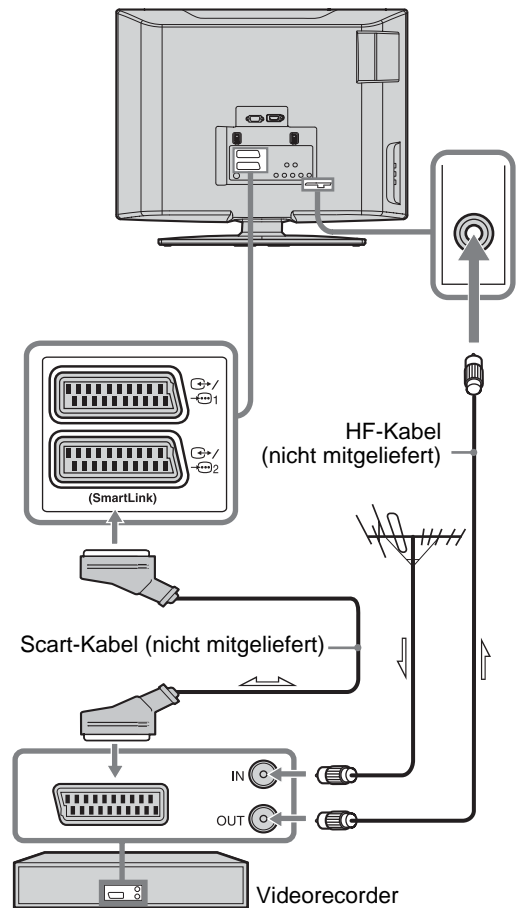

3: Bündeln der Kabel

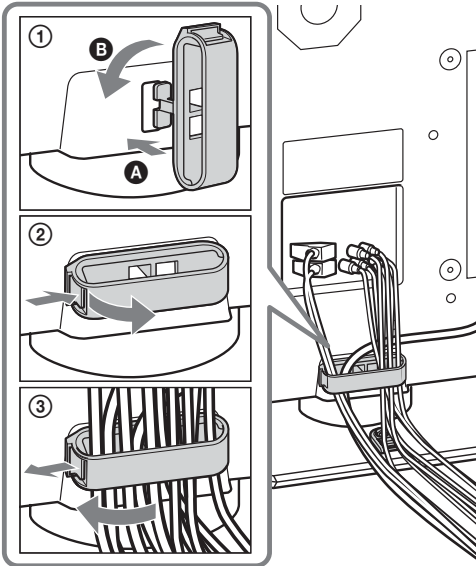

4: Sichern des Fernsehgeräts gegen Umfallen

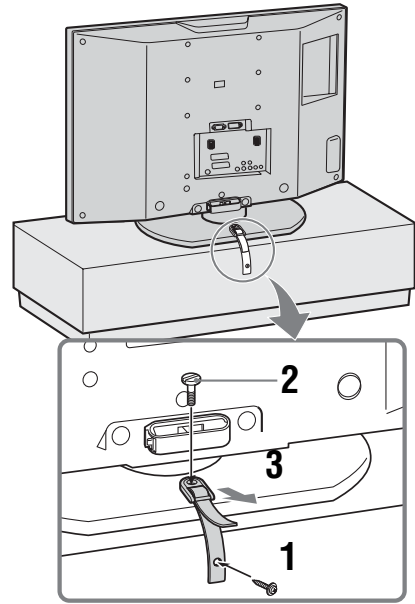

5: Auswählen der Menüsprache und des Landes

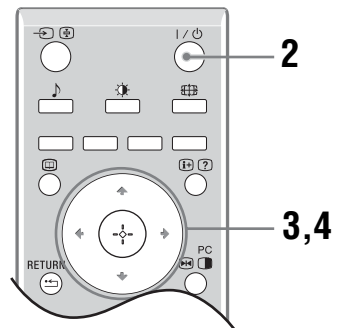
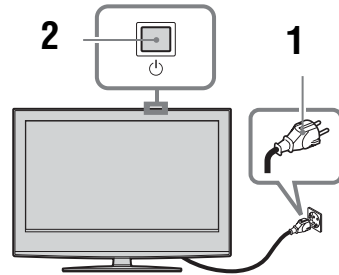

(Fortsetzung)

1 Stecken Sie den Netzstecker des Fernsehgeräts in eine Steckdose (220-240V Wechselstrom, 50 Hz).

2 Drücken Sie \odot auf der Oberseite des Fernsehgeräts.

Wenn Sie das Fernsehgerät zum ersten Mal einschalten, erscheint auf dem Fernsehschirm das Menü für Sprachauswahl.

Wenn sich das Fernsehgerät im Standby-Betrieb befindet (die Standby-Anzeige \odot an der Vorderseite des Fernsehgeräts leuchtet rot), drücken Sie auf der Fernbedienung I/\odot , um das Fernsehgerät einzuschalten.

3 Wählen Sie mit \uparrow/\downarrow eine der im Menü angebotenen Sprachen aus, und drücken Sie dann \oplus .

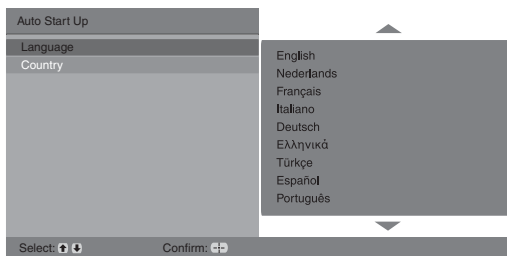

4 Wählen Sie mit \uparrow/\downarrow das Land bzw. die Region, wo Sie das Fernsehgerät betreiben, und drücken Sie danach \oplus .

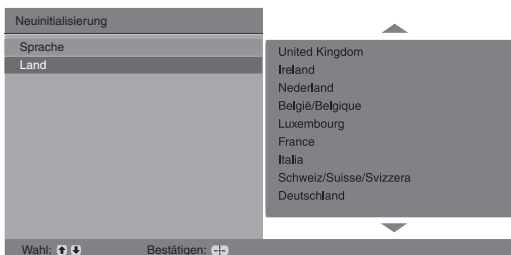

Wenn das Land, in dem Sie das Fernsehgerät benutzen wollen, in der Liste nicht erscheint, wählen Sie an Stelle eines Landes die Einstellung “-”.

Auf dem Fernsehschirm wird eine Bestätigungsmeldung für den Sendersuchlauf eingeblendet. Gehen Sie zu “6: Automatische Programmsuche”.

6: Automatische Programmsuche

Nach der Auswahl von Land/Region wird auf dem Fernsehschirm eine Bestätigungsmeldung für den Sendersuchlauf eingeblendet.

Das Fernsehgerät wird alle verfügbaren Fernsehsender suchen und speichern.

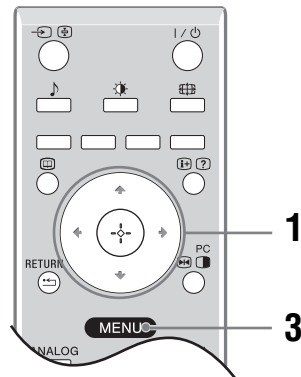

1 Drücken Sie \oplus .

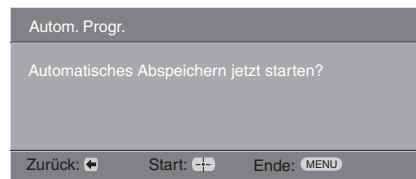

Das Fernsehgerät beginnt nun, alle verfügbaren digitalen Kanäle und anschließend die analogen Kanäle zu suchen. Dies kann einige Zeit dauern. Haben Sie Geduld und drücken Sie in der Zwischenzeit keine Taste am Fernsehgerät oder auf der Fernbedienung.

Falls eine Aufforderung eingeblendet wird, die Antennenverbindung zu bestätigen

Es wurden weder digitale noch analoge Sender gefunden. Prüfen Sie alle Antennenverbindungen, und drücken Sie dann \oplus , um den Sendersuchlauf erneut zu starten.

2 Wenn das Menü Programme ordnen eingeblendet wird, folgen Sie den Anleitungsschritten im Abschnitt “Programme ordnen” (Seite 25).

Wenn Sie die Reihenfolge, in der die analogen Sender im Fernsehgerät gespeichert werden, nicht ändern möchten, gehen Sie zu Schritt 3.

3 Drücken Sie MENU, um diesen Modus zu beenden.

Das Fernsehgerät hat nun alle verfügbaren Sender gespeichert.

Sicherheitsinformationen

Netz Kabel

- Beachten Sie folgende Hinweise, um eine Beschädigung des Netzkabels zu vermeiden. Ein beschädigtes Netzkabel kann einen Brand oder einen Stromschlag verursachen.
- Wenn Sie die Netzkabelverbindung trennen möchten, sollten Sie zuerst den Netzstecker aus der Steckdose ziehen.
- Ziehen Sie immer am Stecker, wenn Sie das Netzkabel von der Steckdose trennen. Ziehen Sie nicht am Netzkabel selbst.
- Klemmen Sie das Netzkabel nicht ein und biegen und verdrehen Sie das Kabel nicht übermäßig. Die interne Isolierung könnte beschädigt werden, so dass die blanken Adern im Inneren des Kabels brechen oder freiliegen.
- Nehmen Sie am Netzkabel keine Veränderungen vor.
- Stellen Sie keine schweren Gegenstände auf das Netzkabel.
- Halten Sie das Netzkabel von Wärmequellen fern.
- Wenn das Netzkabel beschädigt ist, verwenden Sie es nicht weiter. Lassen Sie es bei Ihrem Händler oder Sony-Kundendienst austauschen.
- Verwenden Sie das mitgelieferte Netzkabel nicht mit anderen Geräten.
- Verwenden Sie ausschließlich ein Originalnetzkabel von Sony und keinem anderen Hersteller.

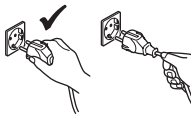
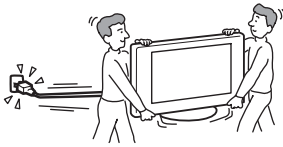

Netzsteckdose

Verwenden Sie eine Netzsteckdose, in der der Stecker fest sitzt. Stecken Sie den Stecker ganz in die Netzsteckdose. Wenn der Stecker lose in der Steckdose sitzt, kann es zu einem Lichtbogenüberschlag kommen. In diesem Fall besteht Feuergefahr. Wenden Sie sich gegebenenfalls an einen qualifizierten Elektriker und lassen Sie die Netzsteckdose auswechseln.



Reinigen des Netzsteckers

Ziehen Sie den Netzstecker aus der Steckdose und reinigen Sie ihn regelmäßig. Wenn der Stecker verstaubt ist und sich Feuchtigkeit ablagert, kann die Isolierung leiden und es besteht Feuergefahr.



Überlastung der Stromkreise

Dieses Fernsehgerät ist ausschließlich auf den Betrieb an 220–240 V Wechselstrom ausgelegt. Achten Sie darauf, nicht zu viele andere Geräte an dieselbe Netzsteckdose anzuschließen. Andernfalls besteht Feuergefahr und die Gefahr eines elektrischen Schlags.

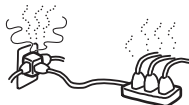

Wenn das Gerät nicht benutzt wird

- Zum Schutz der Umwelt und aus Sicherheitsgründen empfiehlt es sich, das Fernsehgerät vom Stromnetz zu trennen, wenn es mehrere Tage nicht benutzt wird.
- Das Fernsehgerät bleibt auch in ausgeschaltetem Zustand mit dem Stromnetz verbunden. Wenn Sie das Fernsehgerät ganz vom Netz trennen wollen, ziehen Sie den Stecker aus der Steckdose. Bei einigen Fernsehgeräten gibt es jedoch möglicherweise Funktionen, für die das Fernsehgerät in den Bereitschaftsmodus geschaltet sein muss. Ist dies der Fall, werden Sie in den Anweisungen in dieser Anleitung darauf hingewiesen.



Transport

- Wenn Sie das Fernsehgerät transportieren müssen, lösen Sie zunächst alle Kabel vom Fernsehgerät.
- Wenn Sie das Fernsehgerät tragen, halten Sie es wie in der Abbildung rechts dargestellt. Wenn Sie das Fernsehgerät oder den Bildschirm anheben oder transportieren möchten, umgreifen Sie dazu seine Unterseite. Andernfalls kann das Fernsehgerät herunterfallen und beschädigt werden oder schwere Verletzungen verursachen.
- Setzen Sie das Fernsehgerät beim Transport keinen Stößen und keinen starken Erschütterungen aus. Andernfalls kann das Fernsehgerät herunterfallen und beschädigt werden oder schwere Verletzungen verursachen.
- Wenn das Fernsehgerät herunterfällt oder anderweitig beschädigt wird, lassen Sie es unverzüglich von qualifiziertem Fachpersonal überprüfen.
- Wenn Sie das Fernsehgerät wegen einer Reparatur oder bei einem Umzug transportieren müssen, verpacken Sie es mithilfe der Originalverpackungsmaterialien im Originalkarton.

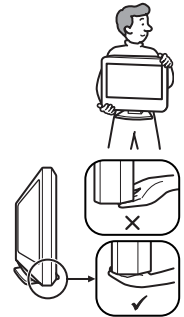

Aufstellung

- Das Fernsehgerät sollte neben einer frei zugänglichen Netzsteckdose installiert werden.
- Stellen Sie das Fernsehgerät auf eine stabile, ebene Fläche. Hängen Sie nichts an das Fernsehgerät. Andernfalls kann das Fernsehgerät herunterfallen und Sachschäden oder schwere Verletzungen verursachen.
- Stellen Sie das Fernsehgerät nicht an Orten auf, an denen es extremen Temperaturen ausgesetzt ist, z. B. in direktem Sonnenlicht oder in der Nähe einer Heizung oder eines Warmluftauslasses. Wenn das Fernsehgerät extremen Temperaturen ausgesetzt wird, kann es sich überhitzen. In diesem Fall kann sich das Gehäuse verformen oder es kann zu Fehlfunktionen kommen.
- Stellen Sie das Fernsehgerät nicht direkt neben dem Auslass einer Klimaanlage auf. Wenn das Fernsehgerät an einer solchen Stelle installiert wird, kann in seinem Innern Feuchtigkeit kondensieren und eine Betriebsstörung auslösen.
- Stellen Sie das Fernsehgerät nicht in sehr warmer, ölig, feuchter oder stark staubbelasteter Umgebung auf.
- Installieren Sie das Fernsehgerät nicht an Orten, an denen die Gefahr besteht, dass Insekten in das Gerät eindringen.



(Fortsetzung)

- Stellen Sie das Fernsehgerät nicht an Orten auf, an denen es mechanischen Erschütterungen ausgesetzt ist.
- Installieren Sie das Fernsehgerät so, dass es z. B. hinter einer Säule hervorsticht oder man mit dem Kopf dagegen stoßen könnte. Andernfalls kann es zu Verletzungen kommen.
- Sorgen Sie dafür, dass Kinder nicht auf das Fernsehgerät klettern.
- Wenn Sie das Fernsehgerät in der Nähe von Meerwasser aufstellen, kann die salzhaltige Luft Korrosion an den Metallteilen des Fernsehgeräts verursachen. Interne Bauteile können beschädigt werden und es besteht Feuergefahr.



Luftzirkulation

- Blockieren Sie nicht die Lüftungsöffnungen und stecken Sie nichts in das Gehäuse. Andernfalls besteht Feuergefahr aufgrund einer Überhitzung des Geräts.
- Ohne ausreichende Luftzufuhr kann sich auf und um das Fernsehgerät Staub und Schmutz ansammeln. Beachten Sie Folgendes, um eine ausreichende Luftzufuhr zu gewährleisten:
 - Installieren Sie das Fernsehgerät nicht nach hinten oder seitwärts geneigt.
 - Installieren Sie das Fernsehgerät nicht auf dem Kopf stehend oder falsch herum.
 - Installieren Sie das Fernsehgerät nicht in einem Regal oder einem Schrank.
 - Stellen Sie das Fernsehgerät nicht auf einer Decke oder einem Bett auf.
 - Decken Sie das Fernsehgerät nicht mit Decken oder Vorhängen ab und legen Sie keine Gegenstände wie Zeitungen usw. darauf.
- Lassen Sie ausreichend Platz um das Fernsehgerät (siehe Abbildung). Andernfalls ist die Luftzufuhr unzureichend und das Fernsehgerät kann überhitzen. In diesem Fall besteht Feuergefahr und das Fernsehgerät kann beschädigt werden.

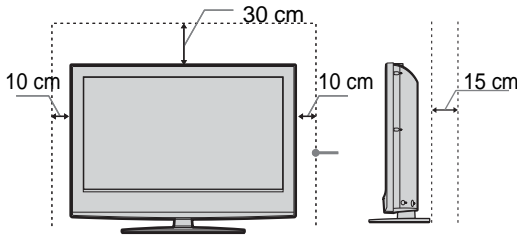

Lassen Sie mindestens so viel Platz um das Gerät.

- Installieren Sie das Fernsehgerät auf keinen Fall folgendermaßen:

Die Luftzirkulation wird unterbunden.

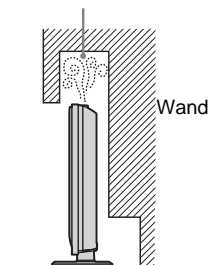

Die Luftzirkulation wird unterbunden.

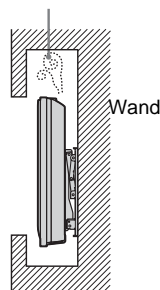

Sonderzubehör

Beachten Sie Folgendes, wenn Sie das Fernsehgerät auf einem Ständer oder mit einer Wandhalterung anbringen. Andernfalls kann das Fernsehgerät herunterfallen und schwere Verletzungen verursachen.

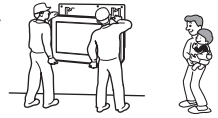

- Wenn das Fernsehgerät an einer Wand montiert werden soll, sollte dafür ein qualifizierter Techniker beauftragt werden. Bei unsachgemäßer Montage können Sicherheitsgefahren entstehen.
- Sichern Sie das Fernsehgerät auf geeignete Weise, und befolgen Sie beim Aufstellen des Fernsehgeräts die Anleitung, die dem Ständer beiliegt.
- Verwenden Sie unbedingt die mit dem Ständer oder der Wandhalterung gelieferten Halterungs- und Befestigungsteile.

Verkabelung

- Trennen Sie das Gerät zu Ihrer eigenen Sicherheit unbedingt vom Netzstrom, wenn Sie Kabel daran anschließen.
- Stolpern Sie nicht über die Kabel. Andernfalls kann das Fernsehgerät beschädigt werden.

Medizinische Einrichtungen

Stellen Sie dieses Fernsehgerät nicht an Orten wie Krankenhäusern auf, an denen medizinische Geräte eingesetzt werden. Das Gerät kann Fehlfunktionen an medizinischen Geräten verursachen.

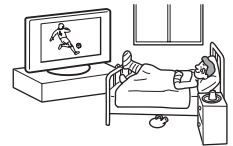

Nutzung im Freien

- Installieren Sie das Fernsehgerät nicht im Freien. Wenn das Fernsehgerät Regen ausgesetzt wird, besteht Feuergefahr und die Gefahr eines Stromschlags.
- Wenn das Fernsehgerät direkter Sonnenbestrahlung ausgesetzt wird, kann es sich aufheizen. Dies kann zu Schäden am Gerät führen.

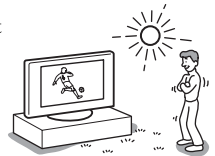

Fahrzeuge, Boote und andere Wasserfahrzeuge

- Installieren Sie das Fernsehgerät nicht in einem Fahrzeug. Durch die Bewegung beim Fahren kann das Fernsehgerät herunterfallen und Verletzungen verursachen.
- Installieren Sie das Fernsehgerät nicht in einem Schiff, Boot oder einem anderen Wasserfahrzeug. Wenn das Fernsehgerät Wasser, insbesondere Meerwasser ausgesetzt wird, besteht Feuergefahr und die Gefahr von Schäden am Gerät.

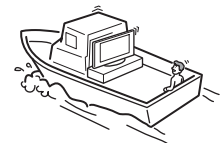
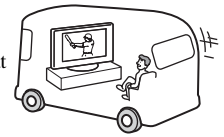

Wasser und Feuchtigkeit

- Installieren Sie das Fernsehgerät nicht in der Nähe von Wasser, wie z. B. neben einer Badewanne oder einer Dusche. Schützen Sie das Fernsehgerät außerdem vor Regen, Feuchtigkeit und Rauch. Andernfalls besteht Feuergefahr und die Gefahr eines elektrischen Schlags.



- Berühren Sie das Netzkabel und das Fernsehgerät nicht mit nassen Händen. Andernfalls kann es zu einem elektrischen Schlag kommen und das Fernsehgerät kann beschädigt werden.



Feuchtigkeit und brennbares Material

- Legen Sie keine Gegenstände auf das Fernsehgerät. Das Fernsehgerät darf keinem Spritzwasser ausgesetzt werden und es dürfen keine mit Flüssigkeit gefüllten Gefäße wie beispielsweise Vasen darauf abgestellt werden.
- Um Feuergefahr zu vermeiden, halten Sie brennbare Gegenstände oder offene Flammen (z.B. Kerzen) und Glühlampen vom Fernsehgerät fern.
- Wenn durch die Öffnungen Flüssigkeiten oder Fremdkörper in das Fernsehgerät gelangt sind, dürfen Sie es nicht mehr benutzen. Andernfalls kann es zu einem elektrischen Schlag kommen und das Fernsehgerät kann beschädigt werden. Lassen Sie es unverzüglich von qualifiziertem Fachpersonal überprüfen.

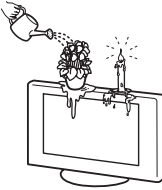

Gewitter

Berühren Sie zu Ihrer eigenen Sicherheit bei einem Gewitter nicht das Fernsehgerät, das Netzkabel oder das Antennenkabel.



Bruchstücke

- Werfen Sie nichts gegen das Fernsehgerät. Das Glas des Bildschirms könnte zerbrechen. In diesem Fall besteht die Gefahr schwerer Verletzungen.
- Wenn der Bildschirm des Fernsehgeräts gesprungen ist, trennen Sie unbedingt sofort das Netzkabel vom Stromnetz. Erst dann dürfen Sie das Gerät berühren. Andernfalls besteht die Gefahr eines elektrischen Schlags.



Wartung

Im Gehäuse befinden sich Bauteile, die unter Hochspannung stehen. Öffnen Sie das Gehäuse nicht. Überlassen Sie Wartungsarbeiten stets nur qualifiziertem Kundendienstpersonal.



Umgang mit Kleinteilen

Bewahren Sie kleine Zubehörteile außerhalb der Reichweite von Kindern auf.

Sicherheitsmaßnahmen

Augenschonendes Fernsehen

- Für ermüdungsfreies Fernsehen sollte die Entfernung zum Fernsehgerät das Vier- bis Siebenfache der Bildhöhe betragen.
- Für eine gute Bildqualität achten Sie darauf, dass kein Lampen- oder Sonnenlicht direkt auf den Bildschirm fällt. Falls möglich, bringen Sie eine von der Decke herab gerichtete Punktbeleuchtung an.
- Schauen Sie bei gemäßigter Beleuchtung fern. Durch falsche Beleuchtung oder langes Fernsehen werden die Augen belastet.

Einstellen der Lautstärke

- Stellen Sie die Lautstärke so ein, dass Ihre Nachbarn nicht gestört werden. Bei Nacht ist der Ton weit zu hören. Es empfiehlt sich daher, die Fenster zu schließen oder Kopfhörer zu verwenden.
- Stellen Sie beim Verwenden von Kopfhörern die Lautstärke moderat ein. Andernfalls kann es zu Gehörschäden kommen.

LCD-Bildschirm

- Obwohl bei der Herstellung des LCD-Bildschirms mit hochpräziser Technologie gearbeitet wird und der Bildschirm 99,99% und mehr effektive Pixel besitzt, ist es möglich, dass dauerhaft einige schwarze oder leuchtende Punkte (rot, grün oder blau) sichtbar sind. Es handelt sich dabei um eine strukturelle Eigenschaft von LCD-Bildschirmen und nicht um eine Fehlfunktion.
- Stoßen Sie nicht gegen den Filter an der Vorderseite, zerkratzen Sie ihn nicht und stellen Sie nichts auf dieses Fernsehgerät. Das Bild kann ungleichmäßig werden und der LCD-Bildschirm kann beschädigt werden.
- Wenn dieses Fernsehgerät an einem kalten Ort verwendet wird, kommt es möglicherweise zu Schmierstreifen im Bild oder das Bild wird dunkel. Dabei handelt es sich nicht um eine Fehlfunktion. Diese Effekte verschwinden, wenn die Temperatur steigt.
- Wenn Standbilder längere Zeit angezeigt werden, kann es zu Doppelbildern kommen. Dieser Effekt verschwindet in der Regel nach einigen Augenblicken.
- Bildschirm und Gehäuse erwärmen sich, wenn das Fernsehgerät in Betrieb ist. Dies ist keine Fehlfunktion.
- Der LCD-Bildschirm enthält eine kleine Menge Flüssigkristalle und Quecksilber. Auch die Leuchtstoffröhre, die im Fernsehgerät verwendet wird, enthält Quecksilber. Befolgen Sie bei der Entsorgung die bei Ihnen geltenden Entsorgungsrichtlinien.

Pflegen und Reinigen der Bildschirmoberfläche bzw. des Gehäuses

Trennen Sie das Netzkabel unbedingt von der Netzsteckdose, bevor Sie das Gerät reinigen.

Um Materialschäden oder Schäden an der Bildschirmbeschichtung zu vermeiden, beachten Sie bitte folgende Sicherheitsmaßnahmen.

- Stoßen Sie nicht gegen den Bildschirm, berühren Sie ihn nicht mit einem harten Gegenstand und werfen Sie nichts gegen den Bildschirm. Andernfalls kann der Bildschirm zerkratzt oder beschädigt werden.
- Berühren Sie nicht die Mattscheibe, wenn Sie das Fernsehgerät kontinuierlich längere Zeit in Betrieb haben. Die Mattscheibe kann sich erhitzen.
- Es empfiehlt sich, die Bildschirmoberfläche so wenig wie möglich zu berühren.

- Entfernen Sie Staub vorsichtig mit einem weichen Tuch von der Bildschirmoberfläche bzw. dem Gehäuse. Bei stärkerer Verschmutzung feuchten Sie ein weiches Tuch leicht mit einer milden Reinigungslösung an und wischen dann über den Bildschirm.
- Verwenden Sie keine Scheuerschwämme, keine alkalischen/säurehaltigen Reinigungsmittel, kein Scheuerpulver und keine flüchtigen Lösungsmittel wie Alkohol, Benzin, Verdünnung oder Insektizide. Wenn Sie solche Mittel verwenden oder das Gerät längere Zeit mit Gummi- oder Vinylmaterialien in Berührung kommt, kann es zu Schäden an der Bildschirm- oder der Gehäuseoberfläche kommen.
- In den Lüftungsöffnungen kann sich über einen längeren Zeitraum hinweg Staub ansammeln. Um eine ausreichende Belüftung sicherzustellen, empfiehlt es sich, den Staub regelmäßig (einmal pro Monat) mit einem Staubsauger abzusaugen.
- Wenn Sie den Winkel des Fernsehgeräts einstellen wollen, halten Sie den Fuß des Ständers mit der Hand fest, damit das Fernsehgerät nicht vom Ständer getrennt wird. Achten Sie darauf, sich nicht die Finger zwischen dem Fernsehgerät und dem Ständer einzuklemmen.

Sonderzubehör

- Stellen Sie andere Geräte nicht zu nahe beim Fernsehgerät auf. Lassen Sie mindestens 30 cm Platz zwischen dem Fernsehgerät und anderen Geräten. Wenn ein Videorecorder vor oder neben dem Fernsehgerät aufgestellt wird, kann es zu Bildstörungen kommen.
- Bild- und/oder Tonstörungen können auftreten, wenn sich das Fernsehgerät nahe an Geräten befindet, die elektromagnetische Strahlung aussenden.

Entsorgen des Fernsehgeräts



Entsorgung von gebrauchten elektrischen und elektronischen Geräten (anzuwenden in den Ländern der Europäischen Union und anderen europäischen Ländern mit einem separaten Sammelsystem für diese Geräte)

Das Symbol auf dem Produkt oder seiner Verpackung weist darauf hin, dass dieses Produkt nicht als

normaler Haushaltsabfall zu behandeln ist, sondern an einer Annahmestelle für das Recycling von elektrischen und elektronischen Geräten abgegeben werden muss. Durch Ihren Beitrag zum korrekten Entsorgen dieses Produkts schützen Sie die Umwelt und die Gesundheit Ihrer Mitmenschen. Umwelt und Gesundheit werden durch falsches Entsorgen gefährdet. Materialrecycling hilft, den Verbrauch von Rohstoffen zu verringern. Nähere Informationen zum Recycling dieses Produkts erhalten Sie von den zuständigen öffentlichen Ämtern, Ihrem Müllabfuhrunternehmen oder dem Laden, in dem Sie das Produkt gekauft haben.

Die Fernbedienung

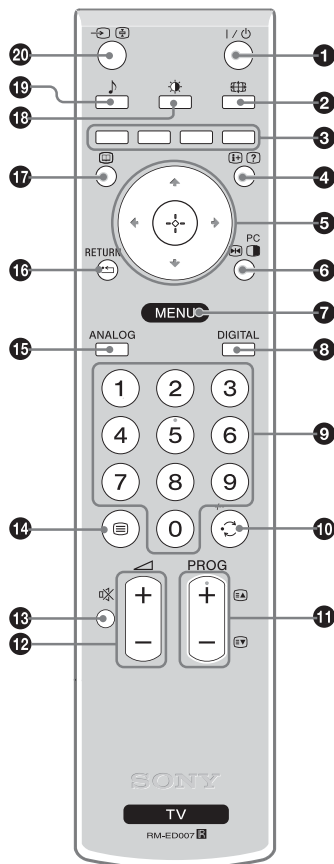

- 1** I/⏻ – TV Standby
Zum kurzzeitigen Ausschalten des Fernsehgeräts und zum Einschalten aus dem Standby-Betrieb.
- 2** 📺 –Bildschirm-Modus (Seite 14)
- 3** Farbtasten
- 4** Im Digitalmodus (Seite 15, 17): Zum Auswählen der Optionen, die unten in den Favoriten- und EPG-Digitalmenüs angezeigt werden.
Im Textmodus (Seite 14): Für Fasttext
- 4** ⓘ/? – Info / Text einblenden
- Im Digitalmodus: Zeigt eine Kurzinfo zur eingestellten Sendung an.
Im Analogmodus: Zum Anzeigen von Informationen wie der aktuellen Kanalnummer und des Bildschirmmodus.
Im Textmodus (Seite 14): Zum Anzeigen verdeckter Informationen (z.B. Antworten auf Quizfragen).
- 5** ⬆️/⬇️/⬅️/➡️/⬆️ (Seite 19)
- 6** 📺 Standbild (Seite 14)/ 📺^{PC} "Bild im Bild" im PC-Modus (Seite 14)
- Im Fernsehbetrieb: Zum "Einfrieren" des aktuellen Bildes.
Im PC-Modus: Zum Anzeigen eines kleinen Bilds (Bild im Bild).
- 7** MENU (Seite 19)
- 8** DIGITAL – Digitalmodus (Seite 13)
- 9** Zahlentasten
- Im Fernsehbetrieb: Zur Programmwahl. Geben Sie für Programmnummern ab 10 die zweite Ziffer innerhalb von zwei Sekunden ein.
Im Textmodus: Zur Eingabe der dreistelligen Seitennummer, um eine Seite auszuwählen.
- 10** ↻ – Zuletzt gesehener Sender
Zur Rückkehr zum zuletzt gesehenen Sender (der mindestens 5 Sekunden lang ausgewählt war).
- 11** PROG +/- (Seite 13)
- Im Fernsehbetrieb: Zur Auswahl des nächsten (+) bzw. des davor liegenden (-) Senders.
Im Textmodus: Zur Auswahl der nächsten(+) bzw. der davor liegenden (-) Seite.
- 12** 🔊 +/- – Lautstärke
- 13** 🔇 – Stumm schalten (Seite 13)
- 14** ☰ – Textmodus (Seite 14)
- 15** ANALOG – Analogmodus (Seite 13)
- 16** ⬅️ / RETURN
Zurück zur vorherigen Seite eines Menüs
- 17** 📺 – EPG (Elektronischer Programmführer) (Seite 15)
- 18** 🌞 – Bild-Modus (Seite 20)
- 19** 🎵 – Sound Effekt (Seite 21)
- 20** ➡️ ⏸️ – Eingangswahl / Text anhalten
- Im Fernsehbetrieb (Seite 18): Zur Auswahl der Signalquelle unter den Geräten, die an den Eingangsbuchsen des Fernsehgeräts angeschlossen sind.
Im Textmodus (Seite 14): Hält die aktuelle Seite an.

Tipp

Die Oberflächen der Tasten PROG + und der Zahlentaste 5 haben Tastpunkte. Verwenden Sie die Tastpunkte beim Bedienen des Fernsehgeräts als Bezugspunkte.

Bedien- und Anzeigeelemente des Fernsehgeräts

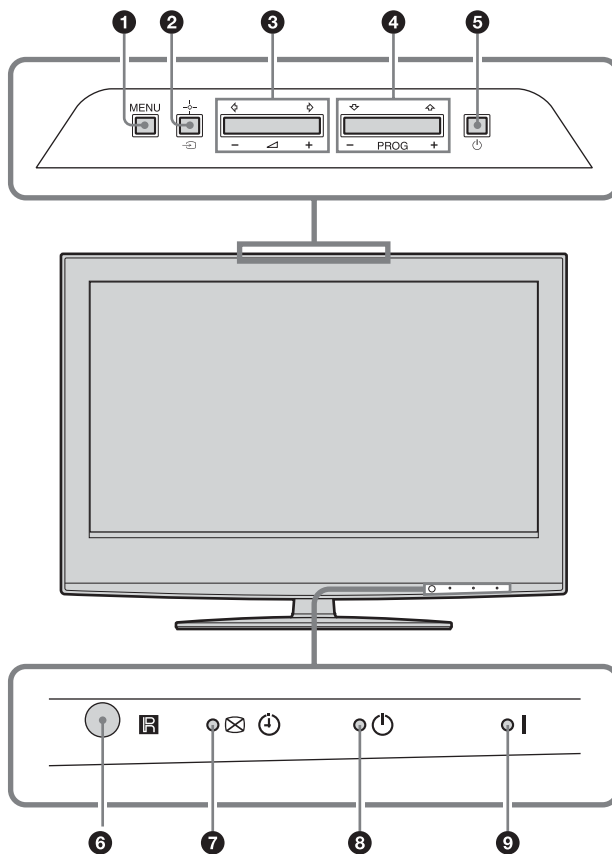

1 MENU (Seite 19)

2 – Eingangswahl/OK

- Im Fernsehbetrieb (Seite 18): Zur Auswahl der Signalquelle unter den Geräten, die an den Eingangsbuchsen des Fernsehgeräts angeschlossen sind.
- Im TV-Menü: Zum Auswählen eines Menüs bzw. einer Option und zum Bestätigen der Einstellung.

3 +/- </>

- Erhöht (+) bzw. verringert (-) die Lautstärke.
- Im TV-Menü: Zum Navigieren durch Optionen nach links (<) bzw. nach rechts (>).

4 PROG +/- >

- Im Fernsehbetrieb: Zur Auswahl des nächsten (+) bzw. des davor liegenden (-) Senders.
- Im TV-Menü: Zum Navigieren durch Optionen aufwärts () bzw. abwärts ().

5 – Ein/Aus

Zum Ein- und Ausschalten des Fernsehgeräts.

Hinweis

Wenn Sie das Fernsehgerät ganz vom Netz trennen wollen, ziehen Sie den Stecker aus der Steckdose.

6 Sensor für Signale der Fernbedienung

7 – Bild aus/Timer Anzeige

- Leuchtet grün, wenn das Bild ausgeschaltet ist (Seite 23).
- Leuchtet orange, wenn der Timer eingestellt wurde (Seite 24).
- Leuchtet rot, wenn aus dem Standby-Betrieb eine digitale Aufzeichnung gestartet wird.

8 – Standby-Anzeige

Leuchtet rot, wenn sich das Fernsehgerät im Standby-Betrieb befindet.

9 – Netzanzeige

Leuchtet grün, wenn das Fernsehgerät eingeschaltet ist.

Fernsehen

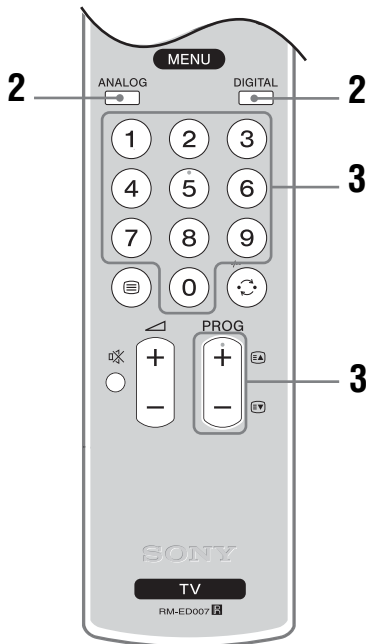
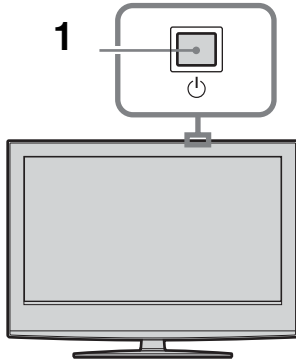

- 1** Drücken Sie auf der Oberseite des Fernsehgeräts, um es einzuschalten.
Wenn sich das Fernsehgerät im Standby-Betrieb befindet (die Standby-Anzeige an der Vorderseite des Fernsehgeräts leuchtet rot), drücken Sie auf der Fernbedienung , um das Fernsehgerät einzuschalten.
- 2** Drücken Sie DIGITAL, wenn Sie in den Digitalmodus schalten möchten oder ANALOG, um in den Analogmodus zu schalten.
Welche Sender verfügbar sind ist modusabhängig.

- 3** Wählen Sie mit den Zahlentasten oder mit PROG +/- einen Sender aus.

Geben Sie zur Auswahl von Programmnummern ab 10 mit den Zahlentasten innerhalb von zwei Sekunden die zweite Ziffer ein.
Wie Sie mit dem elektronischen Programmführer EPG einen digitalen Sender auswählen können, siehe Seite 15.

Im Digitalmodus:

Für kurze Zeit wird ein Informationsfeld eingeblendet. In diesem Feld können folgende Symbole angezeigt werden:



- : Radiosender
- : Verschlüsselter Dienst bzw. nur für Abonnenten
- : Mehrere Audiosprachen verfügbar
- : Untertitel verfügbar
- : Untertitel für Hörgeschädigte verfügbar
- : Empfohlenes Mindestalter für die aktuelle Sendung (von 4 bis 18 Jahre)
- : Kindersicherung
- : Aktuelle Sendung wird aufgenommen

Weitere Funktionen

Gewünschte Funktion	Notwendige Aktion
Fernsehgerät kurzzeitig ausschalten (Standby-Betrieb)	Drücken Sie .
Einschalten des Fernsehgeräts mit stumm geschaltetem Ton aus dem Standby-Betrieb	Drücken Sie . Drücken Sie , um die Lautstärke einzustellen.
Fernsehgerät ausschalten	Drücken Sie auf der Oberseite des Fernsehgeräts.
Lautstärke einstellen	Drücken Sie + (lauter)/ - (leiser).
Stumm schalten	Drücken Sie . Zum Umschalten drücken Sie erneut.
Zugreifen auf die Senderliste (nur im Analogmodus)	Drücken Sie . Wählen Sie mit einen analogen Kanal aus, und drücken Sie dann . Aufrufen der Liste der Eingangssignale siehe Seite 18.



Fortsetzung



So greifen Sie auf den Textmodus zu

Drücken Sie . Jedes Mal, wenn Sie die Taste  drücken, wechselt der Bildschirminhalt. Dabei gilt folgende zyklische Reihenfolge:

Text → Text überlagert das Fernsehbild (gemischter Modus) → Kein Text (Textdienst deaktiviert)

Mit den Zahlentasten oder mit PROG +/- wählen Sie eine bestimmte Seite.

Um eine Seite anzuhalten, drücken Sie /.

Um verborgene Information anzuzeigen, drücken Sie /.





Tipps

- Achten Sie darauf, dass das empfangene Signal stark genug ist. Andernfalls können Textfehler auftreten.
- Die meisten Sender bieten auch Textdienste an. Informationen zum jeweiligen Textdienst bietet die Indexseite (meist Seite 100).
- Wenn unten auf der Textseite vier farbige Elemente vorhanden sind, wird Fasttext angeboten. Fasttext ermöglicht einen einfachen und schnellen Seitenzugriff. Drücken Sie hierzu die entsprechende Farbtaste.

Standbild

Hält das Fernsehbild an (z. B. um eine Telefonnummer oder ein Rezept abschreiben zu können).

1 Drücken Sie auf der Fernbedienung  .

2 Stellen Sie mit /// die Lage des Felds ein.

3 Drücken Sie  , um das Feld auszublenden.

4 Wenn Sie erneut   drücken, wird der normale Fernsehmodus fortgesetzt.

Tipps











Nicht verfügbar für  AV3,  AV5 und  AV6.

Bild im Bild

Zeigt im PC-Modus ein kleines Bild des zuletzt ausgewählten Senders an.

1 Drücken Sie auf der Fernbedienung  .

2 Stellen Sie mit /// die Lage des Felds ein.

3 Mit   können Sie die Funktion abbrechen.

Tipps

Es wird der Ton ausgegeben, der zu dem kleinen Bild gehört.

Manuelles Anpassen des Bildschirm-Modus an eine Sendung

Drücken Sie wiederholt auf , um Smart, 4:3, Wide, Zoom oder 14:9 auszuwählen.

Smart*

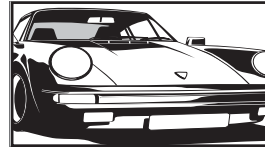

Sendungen im normalen 4:3 Format werden mit einem Breitwand-Effekt angezeigt. Das Bild im Format 4:3 wird verzerrt, um den Bildschirm auszufüllen.

4:3

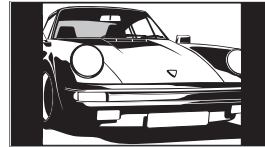

Sendungen im normalen 4:3 Format (d.h. keine Breitbildsignal) werden mit den richtigen Proportionen angezeigt.

Wide

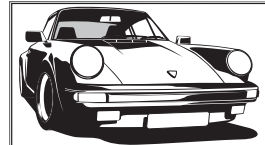

Sendungen im Breitwandformat (16:9) werden in den richtigen Proportionen angezeigt.

Zoom*

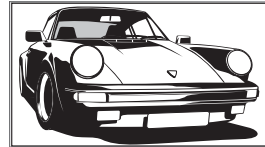

Sendungen im Cinemascope-Format werden mit den richtigen Proportionen angezeigt.

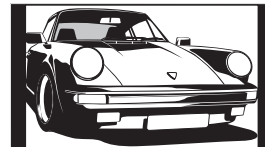

14:9*































Sendungen im Format 14:9 werden mit den richtigen Proportionen angezeigt. Dadurch entstehen schwarze Randbereiche.

* Teile des oberen und unteren Bildrands werden möglicherweise abgeschnitten.

Tipps

- Alternativ dazu können Sie "Auto Format" auf "Ein" setzen. Das Fernsehgerät schaltet automatisch in den besten Modus für die jeweilige Sendung (Seite 23).
- Wenn Sie Smart, 14:9 oder Zoom auswählen, können Sie die Lage des Bilds einstellen. Verschieben Sie das Bild mit / nach oben bzw. unten (um beispielsweise Untertitel lesen zu können).

Gewünschte Funktion	Notwendige Aktion
Automatisches Ein- und Umschalten auf ein bestimmte Sendung bei deren Beginn – Erinnerung	<ol style="list-style-type: none"> 1 Wählen Sie mit  die zukünftige Sendung aus, die angezeigt werden soll. 2 Drücken Sie . 3 Wählen Sie mit  die Option "Erinnerung". 4 Drücken Sie , um die ausgewählte Sendung automatisch anzuzeigen, wenn sie beginnt. Neben der Programminformation zur betreffenden Sendung erscheint das Symbol . <p>Hinweis Wenn Sie das Fernsehgerät in den Standby-Betrieb schalten, schaltet es sich selbstständig ein, wenn die Sendung beginnt.</p>
Einstellen von Datum und Uhrzeit einer Sendung, die aufgenommen werden soll – Manuelle Timer Aufnahme	<ol style="list-style-type: none"> 1 Drücken Sie . 2 Wählen Sie mit  die Option "Manuelle Timer Aufnahme", und drücken Sie dann . 3 Wählen Sie mit  das Datum aus, und drücken Sie dann . 4 Stellen Sie den Start- und Stoppzeitpunkt ein, wie in Schritt 3 beschrieben. 5 Wählen Sie mit  die gewünschte Sendung aus, und drücken Sie dann , um die Timer von Fernsehgerät und Videorecorder einzustellen. Neben der Programminformation zur betreffenden Sendung erscheint das Symbol . Die Anzeige  an der Vorderseite des Fernsehgeräts leuchtet auf. <p>Hinweise</p> <ul style="list-style-type: none"> • Den Aufnahme-Timer des Videorecorders können Sie nur dann am Fernsehgerät einstellen, wenn der Videorecorder Smartlink-kompatibel ist. Wenn Ihr Videorecorder nicht Smartlink-kompatibel ist, wird eine Meldung eingeblendet, um Sie daran zu erinnern, den Timer Ihres Videorecorders einzustellen. • Nach dem Beginn einer Aufnahme können Sie das Fernsehgerät in den Standby-Betrieb schalten. Wenn Sie es jedoch ganz ausschalten, wird die Aufnahme abgebrochen. • Wenn eine Sendung mit Altersbeschränkung ausgewählt wurde, wird ein Meldung eingeblendet, die zur Eingabe eines PIN-Codes auffordert. Näheres dazu finden Sie unter "Kindersicherung" auf Seite 29.
Löschen eines programmierten Zeitpunkts (Aufnahme/Erinnern) – Timer-liste	<ol style="list-style-type: none"> 1 Drücken Sie . 2 Wählen Sie mit  die Option "Timer-liste". 3 Wählen Sie mit  die Sendung aus, die Sie löschen möchten, und drücken Sie dann . Eine Bestätigungsaufforderung für den Löschvorgang wird eingeblendet. 4 Wählen Sie mit  die Option "Ja" aus, und drücken Sie danach , um die Auswahl zu bestätigen.

Tipp

Sie können den elektronischen Programmführer EPG auch aufrufen, indem Sie die Option "Digitales EPG" im "MENU" auswählen.

Verwenden der Favoritenliste DV3

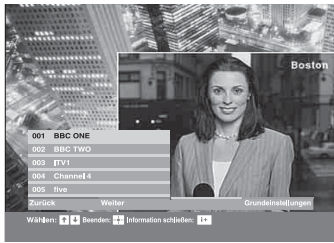

Favoritenliste

Mit der Favoritenfunktion können Sie Programme aus einer Liste mit bis zu 8 Sendern auswählen, die Sie zusammenstellen können. Um die Favoritenliste anzuzeigen, siehe "Navigieren in den Menüs" (Seite 19).

Gewünschte Funktion	Notwendige Aktion
Erstmals Erstellen der Favoritenliste	<p>Wenn Sie "Digitale Favoriten" im "MENU" zum ersten Mal auswählen, wird eine Meldung eingeblendet, in der Sie gefragt werden, ob Sie Sender in die Favoritenliste einfügen möchten.</p> <ol style="list-style-type: none"> 1 Drücken Sie \oplus, um "Ja" auszuwählen. 2 Wählen Sie mit \uparrow/\downarrow den Sender, den Sie hinzufügen möchten. Wenn Sie die Sendernummer kennen, können Sie diese mit den Zahlentasten eingeben, um einen Sender direkt auszuwählen. 3 Drücken Sie \oplus. Sender, die in der Favoritenliste gespeichert sind, sind durch das Symbol \heartsuit gekennzeichnet.
Ausblenden der Favoritenliste	Drücken Sie RETURN.
Anzeigen von Kurzinfo zu aktuellen Sendungen	Drücken Sie \oplus , während Sie einen Sender auswählen. Durch erneutes Drücken der Taste wird diese Funktion wieder deaktiviert.
Anschauen einer Sendung	Drücken Sie \oplus , während Sie einen Sender auswählen.
Hinzufügen oder löschen von Sendern aus der Favoritenliste	<ol style="list-style-type: none"> 1 Drücken Sie die blaue Taste. Sender, die in der Favoritenliste gespeichert sind, sind durch das Symbol \heartsuit gekennzeichnet. 2 Wählen Sie mit \uparrow/\downarrow den Sender, den Sie hinzufügen oder entfernen möchten. Wenn Sie die Sendernummer kennen, können Sie diese mit den Zahlentasten eingeben, um einen Sender direkt auszuwählen. 3 Drücken Sie \oplus. 4 Drücken Sie die blaue Taste, um zur Favoritenliste zurückzukehren.
Löschen aller Sender aus der Favoritenliste	<ol style="list-style-type: none"> 1 Drücken Sie die blaue Taste. 2 Drücken Sie die gelbe Taste. Eine Bestätigungsaufforderung für den Löschvorgang aller Sender wird eingeblendet. 3 Wählen Sie mit \leftarrow die Option "Ja" aus, und drücken Sie danach \oplus, um die Auswahl zu bestätigen.

Fortsetzung

Anzeigen eines Bildes, das von einem angeschlossenen Gerät kommt

Schalten Sie das angeschlossene Gerät ein und gehen Sie dann wie folgt vor.

Wenn es sich um ein Gerät handelt, das über ein voll belegtes 21-adriges Scart-Kabel angeschlossen ist



Starten Sie an dem angeschlossenen Gerät die Wiedergabe.





Das Bild von dem angeschlossenen Gerät wird auf dem Bildschirm angezeigt.



Wenn es sich um einen automatisch abgestimmten Videorecorder handelt (Seite 4)

Wählen Sie im Analogmodus mit PROG +/- oder mit den Zahlentasten den Videokanal aus.



Wenn es sich bei dem angeschlossenen Gerät um ein anderes Gerät handelt



Drücken Sie so oft auf /, bis das richtige Eingangssymbol (siehe unten) auf dem Bildschirm angezeigt wird.







 AV1/ AV1,  AV2/ AV2:

Audio-/Video- oder RGB-Eingangssignal über Scart-Anschluss /1 oder 2.  erscheint nur, wenn eine RGB-Signalquelle angeschlossen ist.



 AV3:

Bildkomponenten-Eingangssignal über die Anschlüsse Y, Pb/Cb, Pr/Cr /3 und Audioeingangssignal über die Anschlüsse L, R /3.

 AV4/S/ AV4:

Videoeingangssignal über die Videobuchse 4 und Audioeingangssignal über die Audiobuchsen L (MONO) und R 4. S erscheint nur, wenn das Gerät über die S-Video-Buchse S-4 und nicht die Videobuchse 4 angeschlossen ist und an der S Videobuchse S-4 ein S-Video-Signal anliegt.





 5:

RGB-Eingangssignal über die PC-Anschlüsse 5 und Audioeingangssignal über die Buchse .

 AV6:

Ein digitales Audio-/Videosignal wird über die Buchse HDMI IN 6 angeschlossen. Wenn das Gerät über die DVI-Buchse und den Audioausgang angeschlossen ist, ist das Audio-Eingangssignal analog.

Weitere Funktionen

Gewünschte Funktion	Notwendige Aktion
Zurück zum normalen Fernsehbetrieb	Drücken Sie DIGITAL oder ANALOG.
Aufrufen der Liste der Eingangssignale	Drücken Sie  , um die Liste der Eingangssignale aufzurufen. (Falls der Analogmodus aktiv ist, drücken Sie dann  .) Wählen Sie mit  /  die gewünschte Signalquelle aus, und drücken Sie dann  .

Navigieren in den Menüs

“MENU” dient dazu, viele praktische Funktionen des Fernsehgeräts zu nutzen. Mit der Fernbedienung können Sie Sender oder Signale von angeschlossenen Geräten schnelle und einfach auswählen. Außerdem lassen sich mit “MENU” viele Einstellungen des Fernsehgeräts anpassen.

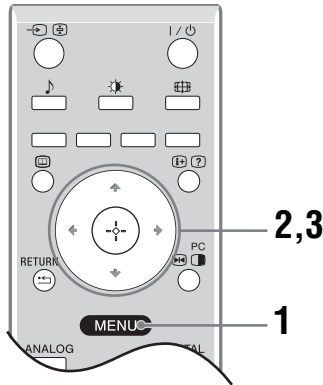







1 Drücken Sie MENU, um das Menü aufzurufen.



2 Wählen Sie mit \updownarrow eine Option aus.

3 Drücken Sie \oplus , um die Auswahl zu bestätigen. Um das Menü auszublenden, drücken Sie MENU.

Menü	Beschreibung
 Digitale Favoriten (nur im Digitalmodus)	Zum Aufrufen der Favoritenliste. Näheres zu den Einstellungen, siehe Seite 17.
 Programmliste (nur im Analogmodus)	Ermöglicht es, Programme aus einer Liste von Sendern auszuwählen. <ul style="list-style-type: none"> Wählen Sie dazu den gewünschten Sender aus, und drücken Sie anschließend \oplus. Um einem Sender einen Namen zuzuweisen, siehe Seite 26.
 Analog (nur im Digitalmodus)	Schaltet auf den zuletzt gesehenen analogen Sender um.
 Digital (nur im Digitalmodus)	Schaltet auf den zuletzt gesehenen digitalen Sender um.
 Digitales EPG (nur im Digitalmodus)	Zum Aufrufen des elektronischen Programmführers EPG. Näheres zu den Einstellungen, siehe Seite 15.
 Externe Eingänge	Zur Auswahl eines angeschlossenen Geräts. <ul style="list-style-type: none"> Um ein bestimmtes Eingangssignal anzuzeigen, wählen Sie die gewünschte Signalquelle aus, und drücken anschließend \oplus. Um einer externen Signalquelle einen Namen zuzuweisen, siehe Seite 25.
 Einstellungen	Zum Aufrufen des Menüs Einstellungen, mit dem Sie die meisten erweiterten Einstellungen vornehmen können. Wählen Sie ein Symbol und eine Option und nehmen Sie mit $\updownarrow/\leftarrow/\rightarrow$ die gewünschte Änderung vor. Näheres zu den Einstellungen, siehe Seite 20 bis 29.

Das Menü Bild-Einstellungen

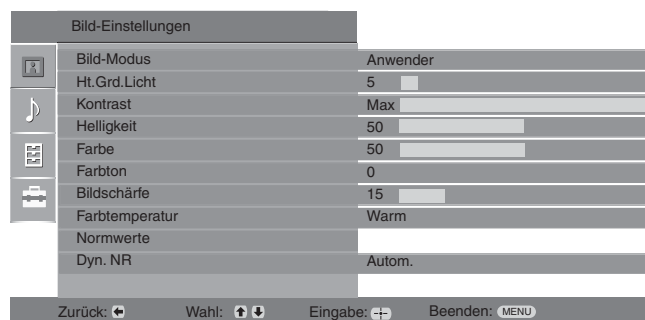

Im Menü Bild-Einstellungen können die unten aufgeführten Menüoptionen ausgewählt werden. Wie Menüoptionen aus "Einstellungen" ausgewählt werden, siehe "Navigieren in den Menüs" (Seite 19).

Bild-Modus

Dient zur Wahl des Bild-Modus.

- "Brillant.": Zur Verbesserung des Kontrasts und der Bildschärfe.
- "Standard": Für Standard-Bildeinstellungen. Empfohlene Einstellung für den Betrieb zu Hause.
- "Anwender": Ermöglicht es, benutzerdefinierte Einstellungen zu speichern.

Ht. Grd. Licht

Zum Einstellen der Hintergrundbeleuchtung.

Kontrast

Zum Erhöhen bzw. Verringern des Bildkontrasts.

Helligkeit

Zum heller oder dunkler stellen des Bilds.

Farbe

Zum Erhöhen bzw. Verringern der Farbintensität.

Farbton

Zum Verstärken bzw. Abschwächen der Grüntöne

Tipp

"Farbton" kann nur eingestellt werden, wenn ein NTSC-Farbsignal anliegt (z. B. bei Videokassetten aus den USA).

Bildschärfe

Zur schärferen oder weicheren Darstellung des Bilds.

Farbtemperatur

Zum Einstellen der Farbe Weiß.

- "Kalt": Der Weißanteil der Farben erhält einen blauen Farbton.
- "Neutral": Der Weißanteil der Farben erhält einen neutralen Farbton.
- "Warm": Der Weißanteil der Farben erhält einen roten Farbton.

Tipp

"Warm" kann nur eingestellt werden, wenn "Bild-Modus" auf "Anwender" gesetzt ist.

Normwerte

Zum Zurücksetzen aller Bildeinstellungen außer "Bild-Modus" auf die werkseitigen Standardeinstellungen.

Dyn. NR

Zum Unterdrücken des Bildrauschens (Schneien) in einem schwachen Sendesignal.

- "Autom.": Zum automatischen Unterdrücken des Bildrauschens.
- "hoch/Mittel/niedrig": Ändert die Wirkung der Rauschunterdrückung.

Das Menü Ton-Einstellungen

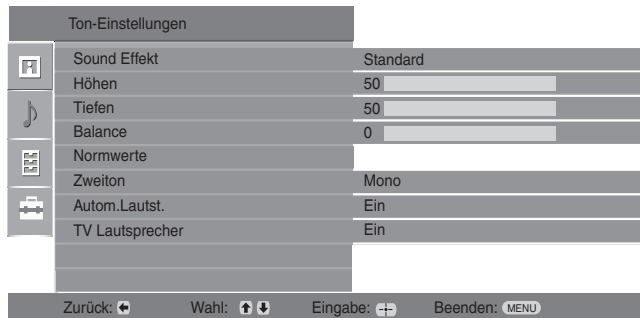

Im Menü Ton-Einstellungen können die unten aufgeführten Menüoptionen ausgewählt werden. Wie Menüoptionen aus "Einstellungen" ausgewählt werden, siehe "Navigieren in den Menüs" (Seite 19).

Sound Effekt

Zur Wahl des Sound-Modus.

- "Standard": Verbessert die Klangscharfe, die Detailtreue und die Klangpräsenz mit Hilfe des "BBE High definition Sound System."
- "Dynamisch": Verbessert die Klangscharfe und die Klangpräsenz für eine klarere Wiedergabe und größere Authentizität der Musikwiedergabe mit Hilfe des "BBE High definition Sound System."
- "BBE ViVA": BBE ViVA Sound bietet musikalisch präzise und natürliche 3D-Bilder mit HiFi-Sound. Die Reinheit des Sounds wird durch BBE verbessert und Breite, Tiefe und Höhe des Klangbilds werden durch die einzigartige BBE 3D-Klangverarbeitung erweitert. BBE ViVA Sound ist mit allen Fernsehsendungen kompatibel, auch mit Nachrichten, Musiksendungen, Filmen, Sport und elektronischen Spielen.
- "Dolby Virtual": Simuliert über die Lautsprecher des Fernsehgeräts den Raumklang eines Mehrkanal-Soundsystems.
- "Aus": Wiedergabe ohne Effekt.

Tipps

- Durch wiederholtes Drücken von  können Sie die Einstellung für Sound Effekt ändern.
- Wenn Sie "Autom.Lautst." auf "Ein" setzen, wird von "Dolby Virtual" auf "Standard" umgeschaltet.

Höhen

Zum Regeln der Höhen.

Tiefen

Zum Regeln der Tiefen.

Balance

Zur Verstärkung des rechten oder linken Kanals.

Normwerte

Zum Zurücksetzen aller Toneinstellungen auf die werkseitigen Standardeinstellungen.

Zweiton

Zur Auswahl der Lautsprecherausgabe bei Programmen in Stereoton oder bei zweisprachiger Übertragung.

- "Stereo", "Mono": Für Sendungen in Stereoton:
- "A"/"B"/"Mono": Wählen Sie bei einer zweisprachigen Sendung "A" für Tonkanal 1, "B" für Tonkanal 2 oder "Mono" für einen Mono-Kanal, falls verfügbar.

Tipps

Wenn Sie andere Geräte auswählen, die an das Fernsehgerät angeschlossen sind, sollten Sie "Zweiton" auf "Stereo", "A" oder "B" setzen.

Autom.Lautst.

Zur Beibehaltung eines konstanten Lautstärkeniveaus, auch wenn stufenweise Veränderungen auftreten (meist ist Werbung lauter als normale Sendungen).

TV Lautsprecher

Zum Abschalten der Lautsprecher des Fernsehgeräts, wenn Sie beispielsweise den Ton über eine angeschlossene Hi-Fi-Anlage wiedergeben möchten.

- “Ein”: Der Ton wird über die Lautsprecher des Fernsehgeräts ausgegeben.
- “Einmalig Aus”: Die Lautsprecher des Fernsehgeräts werden befristet abgeschaltet, um den Ton über angeschlossene Audiogeräte wiedergeben zu können.
- “Dauernd aus”: Die Lautsprecher des Fernsehgeräts werden unbefristet abgeschaltet, um den Ton über angeschlossene Audiogeräte wiedergeben zu können.

Tipps

- Um die Lautsprecher des Fernsehgeräts wieder einzuschalten, setzen Sie die Option wieder auf “Ein”.
 - Die Option “Einmalig Aus” wird automatisch auf “Ein” zurückgesetzt, wenn das Fernsehgerät ausgeschaltet wird.
 - Wenn “Einmalig Aus” oder “Dauernd aus” gewählt wurde, sind für “Ton-Einstellungen” keine Optionen verfügbar.
-

Das Menü Funktionen

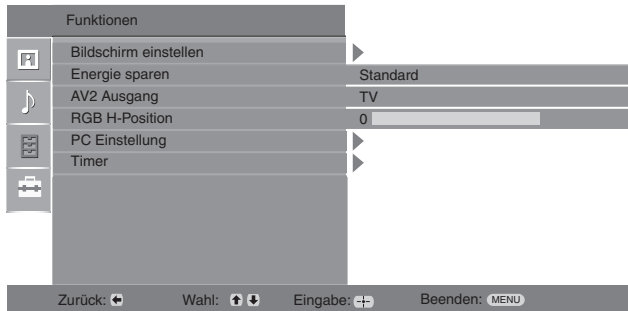

Im Menü Funktionen können die unten aufgeführten Menüoptionen ausgewählt werden. Wie Menüoptionen aus "Einstellungen" ausgewählt werden, siehe "Navigieren in den Menüs" (Seite 19).

Bildschirm einstellen

Zum Einstellen des Bildformats.

- "Auto Format": Zur automatischen Änderung des Bildformats je nach Sendesignal.
- "Bildformat": Näheres zum Bildformat, siehe Seite 14
- "V. Amplitude": Zum Anpassen der Bildhöhe, wenn "Bildformat" auf "Smart" gesetzt ist.

Tipps

- Auch wenn Sie für "Auto Format" "Ein" oder "Aus" ausgewählt haben, können Sie das Format bei Bedarf ändern, indem Sie wiederholt drücken.
- "Auto Format" ist nur bei PAL- und SECAM-Signalen verfügbar.

Energie sparen

Zur Auswahl des Energieeinsparmodus, um den Energieverbrauch des Fernsehgeräts zu reduzieren.

- "Standard": Standardeinstellungen
- "Reduziert": Zum Reduzieren des Energieverbrauchs des Fernsehgeräts.
- "Bild aus": Schaltet das Bild aus. Sie können bei Bedarf nur den Ton hören.

AV2 Ausgang

Zur Ausgabe eines Signal an den mit / 2 beschrifteten Anschlüssen auf der Rückseite des Fernsehgeräts. Wenn Sie einen Videorecorder am Anschluss / 2 anschließen, können Sie von einem anderen Gerät aufnehmen, das an das Fernsehgerät angeschlossen ist.

- "TV": Zur Ausgabe einer Fernsehsendung.
- "Autom.": Zur Ausgabe des Signals, das auch auf dem Bildschirm angezeigt wird. Nicht verfügbar für AV3, AV5 und AV6.

RGB H-Position

Zum Anpassen der horizontale Position des Bildes, so dass es in der Mitte des Bildschirms angezeigt wird.

Tipps

Diese Option ist nur verfügbar, wenn an den Scart-Anschlüssen 1 / 1 oder 2 / 2 an der Rückseite des Fernsehgeräts eine RGB-Signalquelle angeschlossen ist.

PC Einstellung

Zum Verwenden des Fernsehschirms als PC-Monitor.

Tipp

Diese Option ist nur verfügbar, wenn der PC-Modus aktiviert ist.

- “Phase”: Zum Einstellen des Bildschirms, wenn ein Teil des angezeigten Texts oder Bilds verschwommen ist.
- “Pixelbreite”: Zur horizontalen Vergrößerung/Verkleinerung des Bilds.
- “Horiz. Position”: Verschiebt das Bild nach links oder rechts.
- “V. Amplitude”: Zur Korrektur der Bildzeilen, wenn über den PC-Anschluss ein RGB-Signal  eingespeist wird.
- “Energie sparen”: Schaltet, wenn kein PC-Signal empfangen wird, in den Standby-Betrieb.
- “Normwerte”: Zum Zurücksetzen auf die werkseitigen Standardeinstellungen.

Timer

Zum timer-gesteuerten Ein- und Ausschalten des Fernsehgeräts.

• Abschalttimer

Zum Einstellen einer Zeitspanne, nach der das Fernsehgerät automatisch in den Standby-Betrieb geschaltet wird.

Wenn Abschalttimer aktiviert ist leuchtet die Timeranzeige  an der Vorderseite des Fernsehgeräts orange.

Tipps

- Wenn Sie das Fernsehgerät aus- und wieder einschalten, wird der “Abschalttimer” auf “Aus” zurückgesetzt.
- Eine Minute bevor das Fernsehgerät automatisch ausgeschaltet wird, wird auf dem Bildschirm die Meldung “Absch.-Timer läuft gleich ab. Gerät wird abgeschaltet” eingeblendet.

• Uhr einstellen

Ermöglicht das manuelle Einstellen der Uhr. Wenn das Fernsehgerät digitale Sendungen empfängt, kann die Uhr nicht manuell eingestellt werden, da sie mit dem Zeitcode des Fernsehsignals synchronisiert wird.

• Timer

Zum timer-gesteuerten Ein- und Ausschalten des Fernsehgeräts.

“Timer Modus”: Zur Auswahl des Zeitintervalls.

“Einschaltzeit”: Zum Einstellen des Einschaltzeitpunkts.

“Ausschaltzeit”: Zum Einstellen des Ausschaltzeitpunkts.

Das Menü Grundeinstellungen

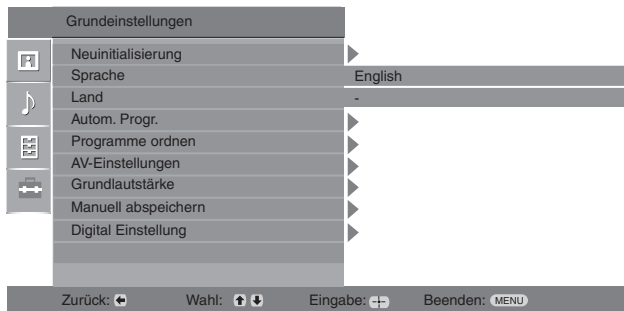

Im Menü Grundeinstellungen können die unten aufgeführten Menüoptionen ausgewählt werden. Wie Menüoptionen aus "Einstellungen" ausgewählt werden, siehe "Navigieren in den Menüs" (Seite 19).

Neuinitialisierung

Zum Aufrufen des Menüs für den erstmaligen Betrieb, um die Sprache und das Land auszuwählen und alle verfügbaren digitalen und analogen Kanäle abzustimmen. Normalerweise muss dieser Vorgang nicht durchgeführt werden, denn das Fernsehgerät wurde bei der Inbetriebnahme abgestimmt und auch die Einstellungen für Land und Sprache wurden vorgenommen (Seite 5, 6). Mit dieser Funktion können Sie den Vorgang jedoch wiederholen (z.B. nach einem Umzug oder um zusätzliche Sender zu suchen, die neu angeboten werden).

Sprache

Zur Auswahl der Sprache, in der die Menüs angezeigt werden.

Land

Zur Auswahl des Landes bzw. der Region, wo Sie das Fernsehgerät betreiben.

Tipp

Wenn das Land, in dem Sie das Fernsehgerät benutzen wollen, in der Liste nicht erscheint, wählen Sie an Stelle eines Landes die Einstellung "-".

Autom. Progr.

Zum Starten eines Sender-Suchlaufs nach allen analogen Sendern. Normalerweise muss dieser Vorgang kein zweites Mal durchgeführt werden, denn das Fernsehgerät wurde bei der Inbetriebnahme abgestimmt (Seite 5, 6). Mit dieser Funktion können Sie den Vorgang jedoch wiederholen (z.B. nach einem Umzug oder um zusätzliche Sender zu suchen, die neu angeboten werden).

Programme ordnen

Zum Verändern der Reihenfolge, in der die Sender im Fernsehgerät gespeichert werden.

- 1 Wählen Sie mit \uparrow/\downarrow den Sender, den Sie an eine andere Position verschieben möchten, und drücken Sie dann \rightarrow .
- 2 Wählen Sie mit \uparrow/\downarrow die neue Position für den Sender aus, und drücken Sie anschließend \oplus .

AV-Einstellungen

Ermöglicht es, jedem Gerät, das an den seitlichen oder hinteren Anschlüssen angeschlossen ist, einen Namen zuzuweisen. Dieser Name wird dann jeweils kurz eingeblendet, wenn das Gerät ausgewählt wird. Eine Signalquelle, an die kein Gerät angeschlossen ist, kann ausgelassen werden.

- 1 Wählen Sie die gewünschte Signalquelle mit \uparrow/\downarrow aus, und drücken Sie dann \oplus .
- 2 Wählen Sie mit \uparrow/\downarrow eine der folgenden Optionen, und drücken Sie anschließend \oplus .
 - AV1 (oder AV2/ AV3/ AV4/ PC/ HDMJ, VIDEO, DVD, CABLE, GAME, CAM, SAT: : Um einem angeschlossenen Gerät einen der vorgegebenen Namen zuzuweisen.
 - "Bearb.": Zum Erstellen eines benutzerdefinierten Namens.
 - "Auslassen": Zum Auslassen einer Signalquelle, an die kein Gerät angeschlossen ist, wenn die Signalquelle durch Drücken von \uparrow/\downarrow gewählt wird.

Grundlautstärke

Zur unabhängigen Einstellung eines Lautstärkeniveaus für jedes Gerät, das an das Fernsehgerät angeschlossen ist.

Manuell abspeichern

Bevor Sie "Name"/"AFT"/"Audio Filter"/"Auslassen"/"Dekoder" auswählen, müssen Sie mit \uparrow/\downarrow den Sender auswählen, den Sie ändern möchten. Drücken Sie anschließend \oplus .

TV-System/Kanal

Zur manuellen Kanalabstimmung.

- 1 Wählen Sie mit \uparrow/\downarrow die Option "TV-System", und drücken Sie dann \oplus .
- 2 Wählen Sie mit \uparrow/\downarrow eines der folgenden Farbfernsehsysteme, und drücken Sie dann \leftarrow .
B/G: für westeuropäische Länder/Regionen
D/K: für osteuropäische Länder/Regionen
L: für Frankreich
I: für Großbritannien

Hinweis

Diese Option ist möglicherweise nicht verfügbar. Dies hängt von der Einstellung für "Land" (Seite 5) ab.

- 3 Wählen Sie mit \uparrow/\downarrow die Option "Kanal", und drücken Sie dann \oplus .
- 4 Wählen Sie mit \uparrow/\downarrow die Option "S" (für Kabelkanäle) oder "C" (für terrestrische Kanäle), und drücken Sie dann \Rightarrow .
- 5 Stimmen Sie den Kanal wie folgt ab:

Wenn Sie die Kanalnummer (Frequenz) nicht kennen

Drücken Sie \uparrow/\downarrow , um den nächsten verfügbaren Kanal zu suchen. Wenn ein Kanal gefunden wurde, stoppt die Suche. Wenn Sie weiter suchen möchten, drücken Sie \uparrow/\downarrow .

Wenn Sie die Kanalnummer (Frequenz) kennen

Geben Sie mit den Zahlentasten die Kanalnummer des gewünschten Senders oder des Videorecorders ein.

- 6 Drücken Sie \oplus , um zu "Bestätigen" zu springen, und drücken Sie anschließend \oplus .
- 7 Drücken Sie \downarrow , um "OK" auszuwählen, und drücken Sie anschließend \oplus .

Wiederholen Sie die aufgeführten Schritte, um weitere Kanäle manuell abzustimmen.

Name

Dient dazu, einem ausgewählten Kanal einen Namen aus bis zu 5 Buchstaben oder Zahlen zuzuweisen. Dieser Name wird dann jeweils kurz eingeblendet, wenn der Kanal ausgewählt wird.

AFT

Ermöglicht die manuelle Feinabstimmung des ausgewählten Senders, falls Sie annehmen, dass die Bildqualität durch eine geringfügige Abstimmungsänderung verbessert werden kann.

Die Feinabstimmung kann in einem Bereich von -15 bis +15 erfolgen. Wenn "Ein" ausgewählt ist, erfolgt die Feinabstimmung automatisch.

Audio Filter

Zum Verbessern der Tonqualität einzelner Kanäle bei Verzerrungen von Mono-Tonsignalen. In machen Fällen können nicht standardkonforme Mono-Tonsignale bei Sendungen in Mono eine verzerrte oder unterbrochene Wiedergabe verursachen. Wenn keine Tonverzerrungen auftreten, wird empfohlen, diese Option auf der Werkseinstellung "Aus" zu belassen.





Hinweise

- Wenn "niedrig" oder "hoch" ausgewählt ist, kann kein Stereoton oder Zweitton empfangen werden.
- "Audio Filter" ist nicht verfügbar, wenn "TV-System" auf "L" gesetzt ist.

Auslassen

Zum Auslassen nicht verwendeter analoger Kanäle bei der Kanalwahl mit PROG +/- (Mit den Zahlentasten können Sie einen ausgelassenen Kanal weiterhin auswählen.)

Dekoder

Zeigt einen ausgewählten verschlüsselt übertragenen Kanal an und zeichnet ihn auf, wenn an Scart-Buchse /→1 ein Dekoder oder an /→2 ein Dekoder über einen Videorecorder angeschlossen ist.

Hinweis

Diese Option ist möglicherweise nicht verfügbar. Dies hängt von der Einstellung für "Land" (Seite 5) ab.

Bestätigen

Speichert die Einstellungsänderungen für "Manuell abspeichern".

Das Menü Digital Einstellung DV3

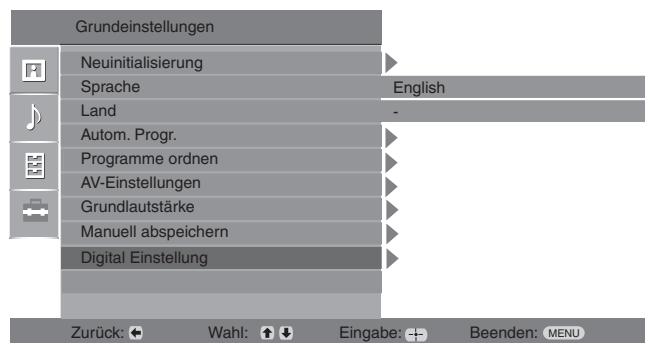

Mit dem Menü Digital einstellung können Sie die Digitaleinstellungen vornehmen und ändern. Wie Menüoptionen aus "Einstellungen" ausgewählt werden, siehe "Navigieren in den Menüs" (Seite 19).

Digitaler Suchlauf

Zum Aufrufen des Menüs "Digitaler Suchlauf".

Automatischer Digital-Suchlauf

Zum Starten eines Sender-Suchlaufs nach allen digitalen Sendern.

Normalerweise muss dieser Vorgang kein zweites Mal durchgeführt werden, denn das Fernsehgerät wurde bei der Inbetriebnahme abgestimmt (Seite 5). Mit dieser Funktion können Sie den Vorgang jedoch wiederholen (z.B. nach einem Umzug oder um zusätzliche Sender zu suchen, die neu angeboten werden).

Programmliste editieren

Zum Entfernen gespeicherter unerwünschter digitaler Sender und zum Ändern der Reihenfolge, in der die digitalen Sender gespeichert sind.

- 1 Wählen Sie mit \uparrow/\downarrow den Sender, den Sie entfernen oder an eine andere Position verschieben möchten.

Wenn Sie die Sendernummer (Frequenz) kennen

Geben Sie mit den Zahlentasten die dreistellige Sendernummer des betreffenden Senders ein.

- 2 Entfernen von digitalen Sendern oder Ändern der Reihenfolge digitaler Sender:

So entfernen Sie einen digitalen Sender

Drücken Sie \oplus . Eine Bestätigungsaufforderung für den Löschvorgang wird eingeblendet. Wählen Sie mit \leftarrow die Option "Ja", und drücken Sie anschließend \oplus .

So ändern Sie die Reihenfolge der digitalen Sender

Drücken Sie \rightleftarrows , und wählen Sie dann mit \uparrow/\downarrow die neue Position für den Sender. Drücken Sie anschließend \leftarrow . Wiederholen Sie die Schritte 1 und 2, falls Sie die Reihenfolge weiterer Sender neu ordnen möchten.

- 3 Drücken Sie RETURN.

Manueller Digital-Suchlauf

Zur manuellen Abstimmung digitaler Sender.

- 1 Geben Sie mit den Zahlentasten die Nummer des Kanals ein, den Sie manuell abstimmen möchten, und drücken Sie dann \uparrow/\downarrow , um den Kanal abzustimmen.
- 2 Wenn die verfügbaren Kanäle gefunden wurden, wählen Sie mit \uparrow/\downarrow den Kanal, der gespeichert werden soll, und drücken anschließend \oplus .
- 3 Wählen Sie mit \uparrow/\downarrow die Sendernummer, unter der der neue Kanal gespeichert werden soll, und drücken Sie dann \oplus .

Wiederholen Sie die aufgeführten Schritte, falls Sie weitere Kanäle manuell abzustimmen möchten.

Zum Aufrufen des Menüs "Digital Einstellung".

Untertitel-Einstellung

Zum Anzeigen digitaler Untertitel.

Wenn "Hörbehinderte" ausgewählt ist, werden u.U. zusammen mit den Untertiteln visuelle Hilfen angezeigt, falls der betreffende Sender solche Informationen ausstrahlt.

Sprache für Untertitel

Zur Auswahl der Sprache für Untertitel.

Audio-Sprache

Zur Auswahl der Sprache für eine Sendung. Manche digitale Sender senden Programme in mehreren Sprachen.

Audio-Typ

Wenn "Hörbehinderte" ausgewählt ist, wird die Lautstärke erhöht.

Kindersicherung

Zum Einstellen einer Altersbegrenzung für Sendungen. Alle Sendungen, die die Altersbegrenzung verletzen, werden nur nach korrekter Eingabe eines PIN-Codes angezeigt.

- 1 Geben Sie den PIN-Code mit den Zahlentasten ein.
Falls noch kein PIN-Code festgelegt wurde, wird ein PIN-Code-Eingabefeld eingeblendet. Befolgen Sie die Anleitungsschritte unter "PIN-Code".
- 2 Wählen Sie mit \uparrow/\downarrow die gewünschte Altersgrenze oder "Ohne" (für keine Altersgrenze), und drücken Sie dann \oplus .
- 3 Drücken Sie RETURN.

PIN-Code

Zum erstmaligen Eingeben oder Ändern des PIN-Codes.

- 1 So geben Sie einen PIN-Code ein:
Wenn bereits ein PIN-Code festgelegt wurde
Geben Sie mit den Zahlentasten den aktuellen PIN-Code ein.
Wenn noch kein PIN-Code festgelegt wurde
Geben Sie mit den Zahlentasten den werkseitig voreingestellten PIN-Code 9999 ein.
- 2 Geben Sie mit den Zahlentasten den neuen PIN-Code ein.
Eine Meldung, die bestätigt, dass der neue PIN-Code übernommen wurde, wird eingeblendet.
- 3 Drücken Sie RETURN.

Tipp

PIN-Code 9999 wird immer übernommen.

Technische Einstellungen

Zum Aufrufen des Menüs für technische Einstellungen.

"Dienste auto. aktualisieren": Ermöglicht, dass das Fernsehgerät neue digitale Dienste erkennt und speichert, falls solche verfügbar werden.

"Software-Download": Ermöglicht, dass das Fernsehgerät über die Antenne kostenlos Software-Updates lädt, falls solche verfügbar werden. Sony empfiehlt, diese Option auf "Ein" zu setzen. Wenn Sie nicht möchten, dass Ihre Software aktualisiert wird, setzen Sie diese Option auf "Aus".

"Systeminfo": Zum Anzeigen der aktuellen Softwareversion und der Signalstärke.

"Zeitzone": Zum Auswählen der für Sie geltenden Zeitzone.

CA-Modul-Einstellung

Ermöglicht es, Pay-TV-Dienste zu nutzen, wenn Sie ein CAM (Zugangskontrollmodul) und eine gültige Viewcard besitzen. Auf Seite 30 ist die Lage des  PCMCIA-Steckplatzes angegeben.

Anschließen von zusätzlichen Geräten

An das Fernsehgerät können Sie viele verschiedene Geräte anschließen. Die Anschlusskabel werden nicht mitgeliefert.

Seitliche Anschlüsse am Fernsehgerät

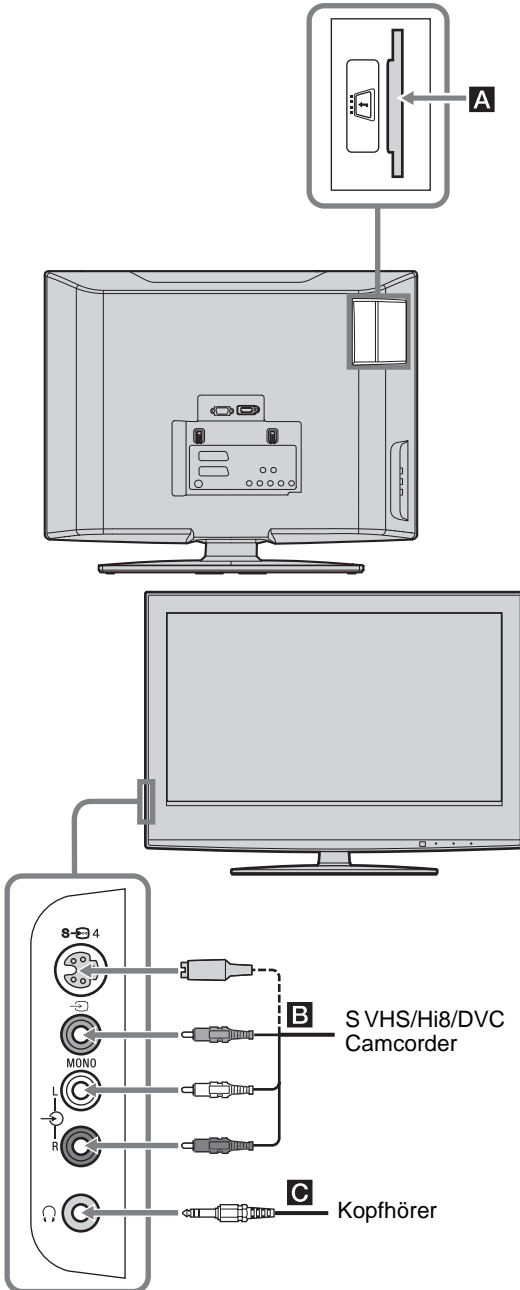

Anschließen von

Notwendige Aktion

CAM
(Zugangskontroll-
modul) **A**

Um Pay-TV-Dienste Nutzen zu können. Näheres dazu finden Sie in der Bedienungsanleitung Ihres CAM. Um ein CAM zu verwenden, entfernen Sie die Kunststoffabdeckung des CAM-Slots. Schalten Sie das Fernsehgerät aus, bevor Sie das CAM in den CAM-Slot einschieben. Es wird empfohlen, die Abdeckung des CAM-Slots wieder anzubringen, wenn das CAM nicht verwendet wird.

S VHS/Hi8/DVC
Camcorder **B**

Stellen Sie eine Verbindung über die S-Video-Buchse S-4 oder den Videoanschluss 4 und die Audiobuchsen 4 her. Um Bildstörungen zu vermeiden, sollten Sie den Camcorder nicht gleichzeitig an den Videoanschluss 4 und die S-Video-Buchse S-4 anschließen. Wenn Sie Mono-Geräte anschließen, stellen Sie die Verbindung über den Anschluss L 4 her, und setzen Sie "Zweiton" auf "A" (Seite 21).

Fortsetzung

Anschlüsse an der Rückseite des Fernsehgeräts

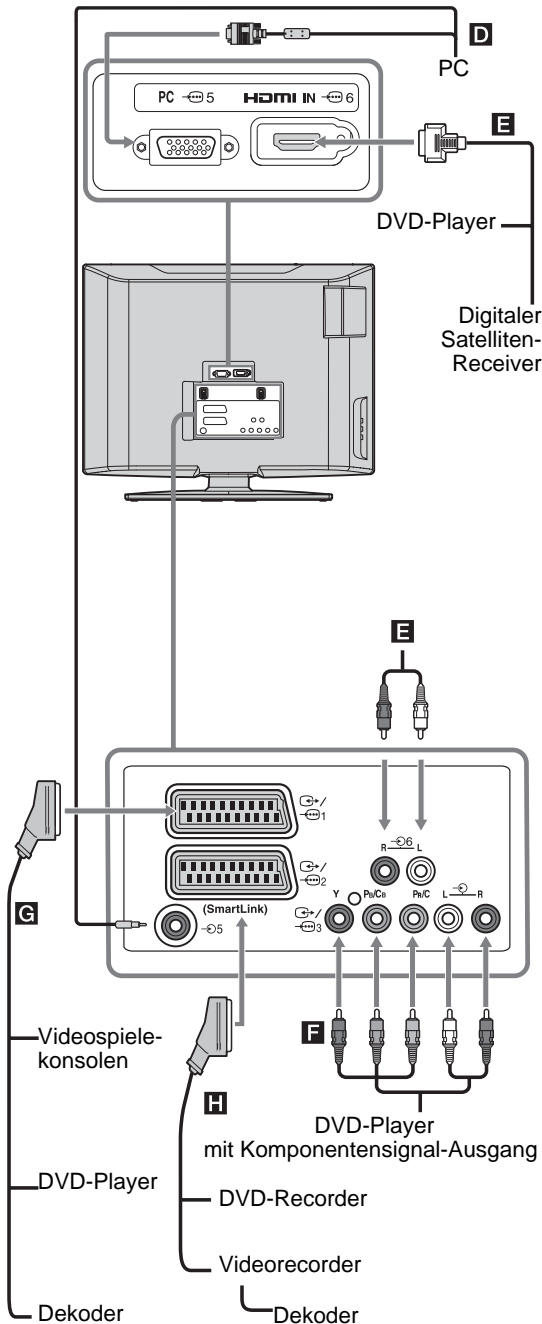

Anschließen von

Notwendige Aktion

PC **D**

Anschluss über die PC-Buchsen →/→. Das verwendete PC-Kabel sollte Ferrit-Ringkerne zur Abschirmung besitzen.

Digitaler Satelliten-Receiver oder DVD-Player **E**

Falls das Gerät einen HDMI-Anschluss besitzt, schließen Sie es an der Buchse HDMI IN 6 an. In diesem Fall werden ein digitales Video- und ein digitales Audio-Signal übertragen. Falls das Gerät einen DVI-Anschluss besitzt, schließen Sie es am Eingang HDMI IN 6 an. Verwenden Sie dazu einen DVI-HDMI-Adapter (wird nicht mitgeliefert), und verbinden Sie die Audioausgänge des Geräts, mit den Audioeingängen HDMI IN 6 des Fernsehgeräts.

Hinweise

- Die HDMI-Buchsen unterstützen nur folgende Video-Signale: 480i, 480p, 576i, 576p, 720p und 1080i. Um einen PC anzuschließen, nutzen Sie den PC-Eingang.
- Verwenden Sie HDMI-zertifizierte Kabel mit dem HDMI-Logo.

DVD-Player mit Komponentensignal l-Ausgang **F**

Anschluss über Komponentensignal-Buchsen und die Audiobuchsen →/→/→.3.

Videospielkonsole n, DVD-Player oder Dekoder **G**

Anschluss über Scart-Anschluss →/→1. Wenn Sie einen Dekoder anschließen, wird das verschlüsselte Signal vom Empfangsteil des Fernsehgeräts zum Dekoder übertragen und kommt dann von dort unverschlüsselt zurück.

DVD- oder Videorecorder der SmartLink unterstützt **H**

Anschluss über Scart-Anschluss →/→2. Die SmartLink-Schnittstelle ermöglicht eine direkte Verbindung zwischen dem Fernsehgerät und einem Video- oder DVD-Recorder.

Technische Daten

Display

- Betriebsspannung:
220–240 V Wechselstrom, 50 Hz
- Bildschirmgröße:
20 Zoll
- Anzeigeauflösung:
1366 Punkte (horizontal) × 768 Zeilen (vertikal)
- Leistungsaufnahme:
max. 65 W
- Leistungsaufnahme im Standby-Betrieb:
max. 1 W
- Abmessungen (B x H x T):
ca. 500 × 406 × 209 mm (inkl. Gerätefuß)
ca. 500 × 370 × 100 mm (ohne Gerätefuß)
- Gewicht:
ca. 8 kg (inkl. Gerätefuß)
ca. 7 kg (ohne Gerätefuß)

Bildschirmsystem

LCD-Bildschirm (Flüssigkristall-Display)

Fernsehnorm:

- Analog: Je nach ausgewähltem Land/Gebiet:
B/G/H, D/K, L, I
- Digital: DVB-T

Farb-/Videosystem

- Digital: NTSC 3.58, 4.43 (nur Videoeingang)
- Digital: MPEG-2 MP@ML

Antenne

75 Ohm, externer Anschluss für VHF/UHF

Kanalbereich









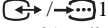
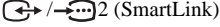

- Analog: VHF: E2–E12
UHF: E21–E69
CATV: S1–S20
HYPER: S21–S41
D/K: R1–R12, R21–R69
L: F2–F10, B–Q, F21–F69
I: UHF B21–B69
- Digital: VHF/UHF

Referenztablelle für PC-Eingangssignale

Signale	Horizontal (Pixel)	Vertikal (Zeile)	Zeilenfrequenz (kHz)	Bildfrequenz (Hz)	Standard
VGA	640	480	31.5	60	VGA
SVGA	800	600	37.9	60	VESA Richtlinien
XGA	1024	768	48.4	60	VESA Richtlinien
WXGA	1280	768	47.4	60	VESA
	1280	768	47.8	60	VESA

- Der PC-Eingang dieses Fernsehgerät unterstützkein Sync-Signal auf Grün und kein Composite Sync.
- Der PC-Eingang dieses Fernsehgerätunterstützt keine Interlaced-Signale.
- Der PC-Eingang dieses Fernsehgerät untersttützt die in der o.g. Tabelle aufgeführten Signale mit 60 Hz Bildfrequenz. Bei anderen Signalen wird die Meldung "Kein Sync" angezeigt.

Anschlüsse

-  1
21-poliger Scart-Anschluss (CENELEC-Standard) mit Audio-/Videoeingang, RGB-Eingang und Audio-/Videoausgang für Fernsehsignale.
-  2 (SmartLink)
21-poliger Scart-Anschluss (CENELEC-Standard) mit Audio-/Videoeingang, RGB-Eingang, wählbarem Audio-/Videoausgang und SmartLink-Schnittstelle
-  3
Unterstützte Formate: 1080i, 720p, 576p, 576i, 480p, 480i
Y: 1 Vp-p, 75 Ohm, 0,3V negative Sync
P_B/C_B: 0,7 Vp-p, 75 Ohm
P_R/C_R: 0,7 Vp-p, 75 Ohm
-  3
3 Audioeingang (CINCH)
500 mV effektiver Mittelwert
Impedanz: 47 kOhm
-  4 S-Video-Eingang (4-polig, Mini-DIN)
-  4 Videoeingang (CINCH)
-  4 Audioeingang (CINCH)
- PC  PC-Eingang (15 Dsub) (siehe Seite 31)
G: 0,7 Vp-p, 75 Ohm, kein Sync auf Grün
B: 0,7 Vp-p, 75 Ohm, kein Sync auf Grün
R: 0,7 Vp-p, 75 Ohm, kein Sync auf Grün
HD: 1-5 Vp-p
VD: 1-5 Vp-p
-  5 PC-Audioeingang (Miniklinke)
- HDMI IN 6
Video: 1080i, 720p, 576p, 576i, 480p, 480i
Audio: Zwei Kanäle, linear, PCM
32, 44,1 and 48 kHz, 16, 20 und 24 Bit,
oder analoger Audioeingang (CINCH)
-  Kopfhörerbuchse
-  CAM- (Zugangskontrollmodul) Slot

Tonausgabe:

5 W + 5 W (effektiv)

Mitgeliefertes Zubehör

Siehe "1: Überprüfen des Zubehörs" auf Seite 4.



Änderungen, die dem technischen Fortschritt dienen, bleiben vorbehalten.

Störungsbehebung

Überprüfen Sie, ob die Standby-Anzeige  rot blinkt.

Wenn die Anzeige blinkt









Die Selbstdiagnosefunktion wurde aktiviert.

- 1 Notieren Sie, wie lange die Standby-Anzeige  blinkt und wie lange nicht.
Beispiel: Die Anzeige blinkt zwei Sekunden lang, blinkt eine Sekunde lang nicht und blinkt erneut zwei Sekunden.
- 2 Schalten Sie das Fernsehgerät mit  am Fernsehgerät (oben) aus, trennen Sie das Netzkabel vom Gerät und teilen Sie Ihrem Händler oder dem Sony-Kundendienst mit, wie lange die Anzeige blinkt (Dauer und Intervall).

Wenn die Anzeige nicht blinkt

- 1 Sehen Sie in den folgenden Tabellen nach.
- 2 Wenn sich das Problem mit den aufgeführten Maßnahmen nicht beheben lässt, lassen Sie das Fernsehgerät von qualifiziertem Kundendienstpersonal überprüfen.

Bild

Problem	Ursache/Abhilfemaßnahme
Kein Bild (Bildschirm ist dunkel) und kein Ton	<ul style="list-style-type: none"> • Überprüfen Sie die Antennenverbindung. • Schließen Sie das Fernsehgerät an eine Netzsteckdose an, und schalten Sie es mit  am Fernsehgerät (oben) ein. • Wenn die Standby-Anzeige  rot leuchtet, drücken Sie .
Kein Bild oder Menü von einem Gerät, das an den Scart- oder HDMI IN Buchsen angeschlossen ist	<ul style="list-style-type: none"> • Stellen Sie sicher, dass das angeschlossene Gerät eingeschaltet ist und drücken Sie / so oft, bis das richtige Eingangssymbol auf dem Bildschirm erscheint. • Überprüfen Sie die Verbindung zwischen dem angeschlossenen Gerät und dem Fernsehgerät. • Wenn Sie an der Buchse HDMI IN 6 ein Gerät anschließen oder die Auflösung ändern, erscheinen u.U. für mehrere Sekunden blinkende Punkte auf dem Bildschirm. In diesem Fall erfolgt die HDMI-Signaldekodierung. Dies ist kein Anzeichen für eine Fehlfunktion.
Doppelbilder bzw. Nachbilder treten auf	<ul style="list-style-type: none"> • Überprüfen Sie die Antennen- und die Kabelverbindungen. • Überprüfen Sie Aufstellort und Ausrichtung der Antenne.
Auf dem Bildschirm ist nur Störrauschen (Schnee) zu sehen	<ul style="list-style-type: none"> • Überprüfen Sie, ob die Antenne defekt oder abgeknickt ist. • Überprüfen Sie, ob die Lebensdauer der Antenne (drei bis fünf Jahre im normalen Betrieb, ein bis zwei Jahre in Meeresnähe) abgelaufen ist.
Verzerrtes Bild (gepunktete Linien oder Streifen)	<ul style="list-style-type: none"> • Halten Sie das Fernsehgerät fern von Quellen elektrischer Störfelder wie beispielsweise Autos, Motorrädern, Föns und optische Geräte. • Lassen Sie beim Aufstellen angeschlossener Geräte etwas Platz zwischen dem Gerät und dem Fernsehgerät. • Stellen Sie sicher, dass die Antenne mit dem mitgelieferten Koaxialkabel angeschlossen wurde. • Verlegen Sie das Antennenkabel nicht neben anderen Verbindungskabeln.
Beim Anzeigen eines Fernsehkanals ist das Bild verrauscht	<ul style="list-style-type: none"> • Wählen Sie "Manuell abspeichern" im Menü "Grundeinstellungen", und stellen Sie "AFT" (Automatische Feinabstimmung) ein, um das Bild mit besserer Bildqualität zu empfangen (Seite 26).
Auf dem Bildschirm sind einige winzige schwarze und/oder helle Punkte zu sehen.	<ul style="list-style-type: none"> • Das Bild auf dem Display besteht aus Pixeln (Bildpunkten). Winzige schwarze Punkte und/oder helle Lichtpunkte (Pixel) auf dem Bildschirm stellen keine Fehlfunktion dar.
Bei Fernsehsendungen fehlen die Farben im Bild.	<ul style="list-style-type: none"> • Wählen Sie "Normwerte" im Menü "Bild-Einstellungen", um die werkseitigen Standardeinstellungen wiederherzustellen (Seite 20).
Beim Anzeigen eines Signals von den Buchsen Y, PB/CB, PR/CR des Eingangs  fehlen die Farben oder werden verfälscht angezeigt	<ul style="list-style-type: none"> • Überprüfen Sie die Verbindung zu den Buchsen Y, B/CB, PR/CR am Eingang . • Stellen Sie sicher, dass die Stecker fest in den Buchsen Y, B/CB, PR/CR des Eingangs  sitzen.

Ton

Problem	Ursache/Abhilfemaßnahme
Es ist kein Ton zu hören, aber das Bild ist gut	<ul style="list-style-type: none">• Drücken Sie \triangleleft +/- oder \times (Stummschalten).• Vergewissern Sie sich, dass "TV Lautsprecher" im Menü "Toneinstellungen" auf "Ein" gesetzt ist (Seite 22).
Der Ton ist verrauscht	<ul style="list-style-type: none">• Siehe die auf Seite 33 aufgeführten Ursachen/Abhilfemaßnahmen zu Bildstörungen.

Kanäle/Sender

Problem	Ursache/Abhilfemaßnahme
Der gewünschte Sender kann nicht ausgewählt werden.	<ul style="list-style-type: none">• Schalten Sie zwischen Digital- und Analogmodus um, und wählen Sie den gewünschten digitalen oder analogen Sender aus.
Bei manchen Sendern erscheint kein Bild	<ul style="list-style-type: none">• Es handelt sich um einen verschlüsselten Kanal bzw. einen Pay-TV-Sender. Abonnieren Sie den Pay-TV-Sender.• Der Kanal wird nur für Datenübermittlung genutzt (kein Bild, kein Ton).• Fragen Sie beim Programmanbieter direkt nach.
Digitaler Sender wird nicht angezeigt	<ul style="list-style-type: none">• Stellen Sie sicher, dass die Antenne direkt mit dem Fernsehgerät verbunden ist bzw. dass kein anderes Gerät dazwischengeschaltet ist.• Fragen Sie einen örtlichen Fachmann, ob in ihrer Gegend digital ausgestrahlte Sender empfangen werden können.• Besorgen Sie sich eine Antenne mit höherer Verstärkungsleistung.

Allgemeines

Problem	Ursache/Abhilfemaßnahme
Das Fernsehgerät schaltet sich automatisch aus (wechselt in den Standby-Betrieb)	<ul style="list-style-type: none">• Prüfen Sie, ob der "Abschaltimer" aktiviert ist bzw. die Einstellung von "Ausschaltzeit" (Seite 24).• Wenn im Fernsehmodus 10 Minuten lang kein Signal empfangen und keine Taste gedrückt wird, schaltet das Fernsehgerät automatisch in den Standby-Betrieb.
Das Fernsehgerät schaltet sich automatisch ein	<ul style="list-style-type: none">• Prüfen Sie, ob der "Einschaltzeit" aktiviert ist (Seite 24).
Einige Eingangsquellen lassen sich nicht auswählen	<ul style="list-style-type: none">• Wählen Sie "AV-Einstellungen" im Menü "Grundeinstellungen" und deaktivieren Sie die Einstellung "Auslassen" für die Eingangsquelle (Seite 25).
Die Fernbedienung funktioniert nicht	<ul style="list-style-type: none">• Tauschen Sie die Batterien aus.

Index

Ziffern

14:9 14

4:3 14

A

AFT 26

Anschließen

Antenne/Videorecorder 4

Zusatzgeräte 30

Antenne, anschließen 4

Audio 26, 29

Auslassen 27, 25

Autom. Sendersuche 25, 28

Autom 21

Auto Tuning

Analoge und digitale Kanäle 6

Automatischer 28

AV 25

AV2 Ausgang 23

B

Balance 21

Batterien, einsetzen in die Fernbedienung 4

BBE 21

Bestätigen 27

Bild 20

Bild aus (☒) Anzeige 12

Bild im Bild 14

Bild-Einstellungen (Menü) 20

Bildschärfe 20

Bildschirm 23

Bildschirm-Modus 14

C

CA 29

D

Digital 29

Das Menü Digital Einstellung 28

Dolby Virtual 21

Dyn NR. 20

E

Energie sparen 23

EPG

(Electronic Programme Guide) 15

Erinnerung 16

F

Farbe 20

Farbtemperatur 20

Farbton 20

Fastext 14

Favoritenliste 17

Fernbedienung

Einsetzen von Batterien 4

Sensor 12

Übersicht 11

Funktionen (Menü) 23

G

Gerätenamen 25

Grundeinstellungen (Menü) 25

Grundlautstärke 25

H

Helligkeit 20

Höhen 21

K

Kanäle

Auslassen 27

auswählen 13

Automatische Programmsuche 6

Kategorienliste 15

Kindersicherung 29

Kontrast 20

Kopfhörer

Anschließen 30

L

Land 5, 25

Liste der Eingangssignale 18

M

Manueller Aufnahme-Timer 16

MENU 19

N

Name 26

Netzanzeige (☒) 12

Netzschalter (⏻) 12

Neuinitialisierung 25

P

PC Einstellung 24

PIN 29

Programme 25

Programmliste 28

R

Reset

bild 20

ton 21

RGB H-Position 23

S

Sendertabelle 13

Smart 14

Sound 11, 21

Sprache 5, 25, 29

Standby (⏻) Anzeige 12

T

Technische Daten 32

Technische Einstellungen 29

Text 14

Tiefen 21

Timer 24

Timer (⏻) Anzeige 12

Timer-Aufnahme 15

Timerliste 16

Ton-Einstellungen (Menü) 21

TV Lautsprecher 22

U

Untertitel 29

V

Videorecorder

Anschließen 4

aufnehmen 15

W

Wide 14

Z

Zoom 14

Zweiton 21

Introduction

Sony vous remercie d'avoir choisi ce téléviseur. Avant de l'utiliser, nous vous invitons à lire attentivement ce manuel et à le conserver pour vous y référer ultérieurement.

Mode d'emploi du Téléviseur numérique

- Les fonctions du Téléviseur numérique (DVB) ne sont opérationnelles que dans les pays ou les zones assurant la diffusion des signaux numériques terrestres DVB-T (MPEG2). Vérifiez auprès de votre revendeur local que votre zone de résidence permet la réception du signal DVB-T.
- Bien que ce téléviseur soit conforme aux spécifications DVB-T, sa compatibilité avec les futurs programmes numériques terrestres DVB-T ne peut en aucun cas être garantie.
- Certaines fonctions du Téléviseur numérique peuvent ne pas être disponibles dans tous les pays.

Informations sur les marques commerciales

- **DVB** est une marque déposée du projet DVB.
- Fabriqué sous licence de BBE Sound, Inc. Sous licence BBE Sound, Inc. dans le cadre d'un ou plusieurs des brevets américains suivants : 5510752, 5736897. BBE et le symbole de BBE sont des marques déposées de BBE Sound, Inc.
- Fabriqué sous licence de Dolby Laboratories. "Dolby" et le symbole du double D  sont des marques de Dolby Laboratories.
- **HDMI** Ce téléviseur intègre la technologie High-Definition Multimedia Interface (HDMI™). HDMI, le logo HDMI et High-Definition Multimedia Interface sont des marques ou des marques déposées de HDMI Licensing, LLC.

Table des matières

Guide de démarrage

4

Consignes de sécurité.....	7
Précautions	10
Description des touches de la télécommande	11
Description des touches et témoins du téléviseur	12

Regarder la télévision

Regarder la télévision	13
Vérification du guide électronique des programmes numériques (EPG) DVB	15
Utilisation de la liste des préférés DVB	17
Affichage d'images provenant d'un appareil raccordé	18

Utilisation des fonctions du MENU

Navigation dans les menus	19
Menu Contrôle de l'image	20
Menu Contrôle du son.....	21
Menu Fonctions.....	23
Menu Réglage.....	25
Menu Installation TNT DVB	28

Utilisation d'un appareil optionnel

Raccordement d'un appareil optionnel.....	30
---	----

Compléments d'informations

Spécifications	32
Dépannage.....	33
Index	35

DVB : pour les chaînes numériques uniquement

Guide de démarrage

1 : Vérification des accessoires

Télécommande RM-ED007 (1)

Piles AA (type R6) (2)

Attache câble (1)

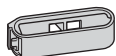

Courroie de soutien (1) et vis (2)

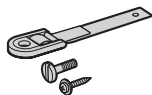

Pour insérer les piles dans la télécommande

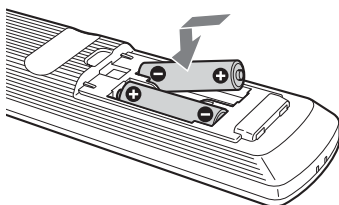

Remarques

- Respectez les polarités lors de l'insertion de piles.
- Respectez l'environnement lorsque vous jetez les piles. L'élimination des piles peut être réglementée dans certaines régions. Consultez les autorités locales.
- Ne mélangez pas des piles de types différents, ni des piles usagées avec des piles neuves.
- Manipulez la télécommande avec soin. Ne la laissez pas tomber, ne la piétinez pas et ne renversez aucun liquide sur celle-ci.
- Ne placez pas la télécommande à proximité d'une source de chaleur ou dans un endroit exposé à la lumière directe du soleil, ou dans une pièce humide.

2 : Raccordement d'une antenne ou d'un magnétoscope

Raccordement d'une antenne uniquement

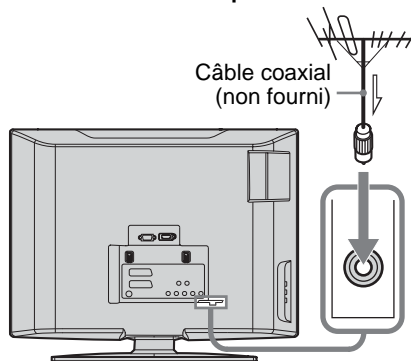

Raccordement d'une antenne et d'un magnétoscope

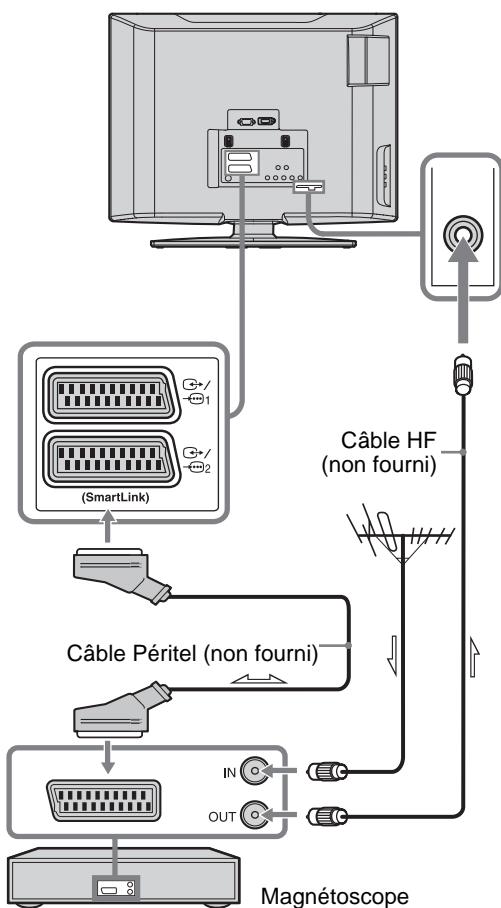

3 : Regroupement des câbles

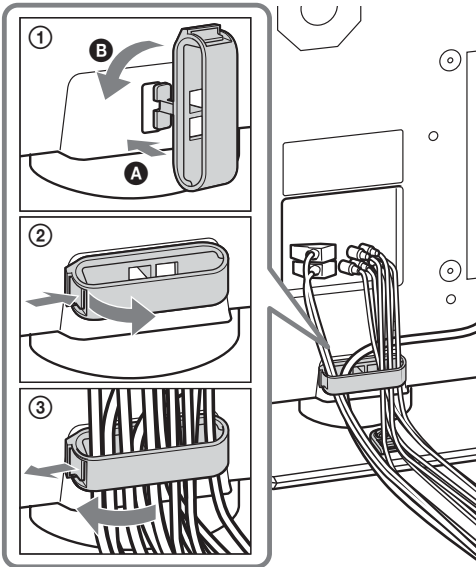



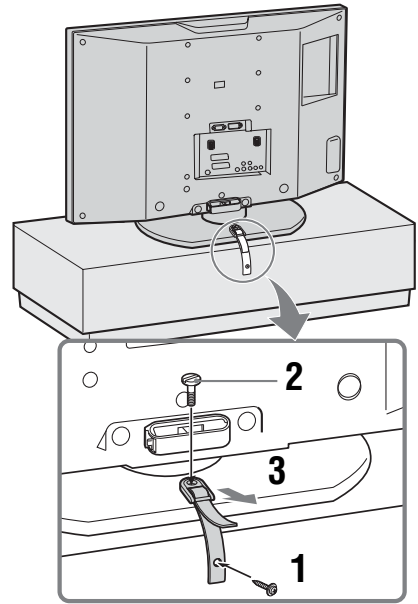

4 : Empêcher le téléviseur de tomber

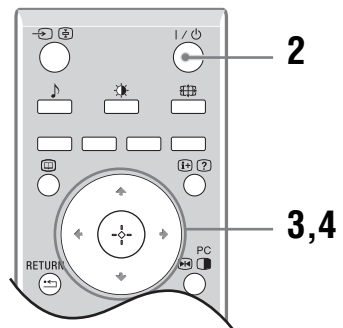
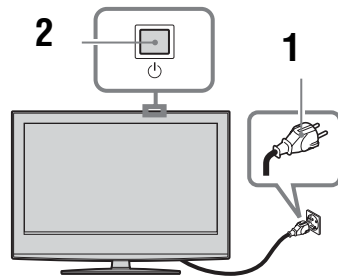



5 : Sélection de la langue et du pays ou de la région

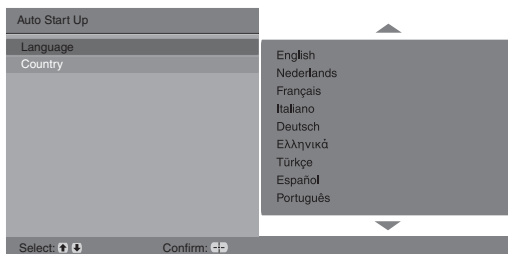

Suite

- 1 Raccordez le téléviseur à votre prise secteur (220-240 V CA, 50 Hz).
- 2 Appuyez sur la touche  au sommet du téléviseur.
La première fois que vous mettez sous tension le téléviseur, le menu Langue apparaît sur l'écran. Lorsque le téléviseur est en mode de veille (le témoin  (veille) situé à l'avant du téléviseur est de couleur rouge), appuyez sur la touche  de la télécommande afin de mettre le téléviseur sous tension.
- 3 Appuyez sur  pour sélectionner votre langue dans l'écran des menus, puis sur .



- 4 Appuyez sur  pour sélectionner le pays/la région dans lequel/laquelle vous vous servez du téléviseur, puis sur .

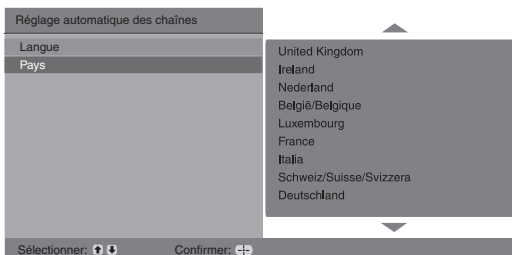



Si le pays ou la région où vous souhaitez utiliser le téléviseur ne figure pas dans la liste, sélectionnez “-” plutôt qu'un pays ou une région.

Lorsque le message confirmant le démarrage de la mémorisation automatique des chaînes apparaît sur l'écran, passez à l'étape “6: Mémorisation automatique du téléviseur”.

6: Mémorisation automatique du téléviseur

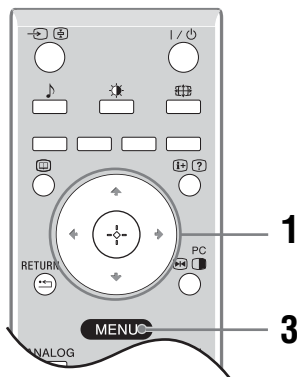
Lorsque vous avez sélectionné la langue ainsi que le pays et la région, un message confirmant que le téléviseur démarre le réglage automatique apparaît à l'écran. Le téléviseur va ensuite rechercher et mémoriser toutes les chaînes disponibles.



- 1 Appuyez sur .



Le téléviseur commence à rechercher toutes les chaînes numériques disponibles, puis toutes les chaînes analogiques. Cela peut durer un certain temps. Soyez patient et n'appuyez sur aucune touche du téléviseur ou de la télécommande.

Si un message s'affiche pour vous demander de vérifier les raccordements de l'antenne

Aucune chaîne numérique ni analogique n'est détectée. Vérifiez tous les raccordements de l'antenne et appuyez sur  pour redémarrer le réglage automatique.

- 2 Lorsque le menu Ordre des chaînes apparaît à l'écran, suivez les instructions fournies à la section “Ordre des chaînes” (page 25).
Si vous ne souhaitez pas modifier l'ordre dans lequel les chaînes analogiques sont mémorisées sur le téléviseur, passez à l'étape 3.
- 3 Appuyez sur MENU pour quitter le menu. Le téléviseur a maintenant réglé toutes les chaînes disponibles.

Consignes de sécurité

Cordon d'alimentation secteur

- Suivez les indications ci-dessous pour éviter d'endommager le cordon d'alimentation secteur.



L'utilisation d'un cordon d'alimentation secteur endommagé peut provoquer un incendie ou une décharge électrique.

- Lorsque vous débranchez le cordon d'alimentation secteur, commencez par le débrancher de la prise secteur.
 - Saisissez toujours le cordon par sa fiche lorsque vous le débranchez. Ne tirez jamais sur le cordon d'alimentation secteur proprement dit.
 - Ne pliez pas et ne tordez pas exagérément le cordon d'alimentation secteur. Cela pourrait mettre à nu ou rompre les conducteurs du noyau.
 - Ne modifiez pas le cordon d'alimentation secteur.
 - Ne posez jamais d'objet lourd sur le cordon d'alimentation secteur.
 - Eloignez le cordon d'alimentation secteur des sources de chaleur.
- Si vous endommagez le cordon d'alimentation secteur, cessez de l'utiliser et demandez à votre centre de service après-vente Sony de le remplacer.
- N'utilisez pas le cordon d'alimentation fourni avec un autre appareil.
- Utilisez uniquement un cordon d'alimentation d'origine Sony et pas un cordon d'une autre marque.



Prise secteur

Pour la prise de courant, n'utilisez pas une prise de mauvaise qualité. Insérez la fiche à fond dans la prise secteur. Si elle n'est pas solidement insérée, des étincelles peuvent se produire et provoquer un incendie. Prenez contact avec votre électricien pour remplacer cette prise par une prise plus adéquate.



Nettoyage de la fiche secteur

Débranchez la fiche du cordon d'alimentation secteur et nettoyez-la régulièrement. Si la fiche accumule de la poussière et reçoit de l'humidité, l'isolation peut se détériorer et un incendie se déclarer.

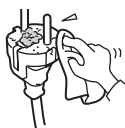

Surcharge

Ce téléviseur est conçu pour fonctionner sur une alimentation de 220–240 V CA uniquement. Prenez soin de ne pas brancher un trop grand nombre d'appareils sur la même prise de courant, ce qui pourrait provoquer un incendie ou une décharge électrique.

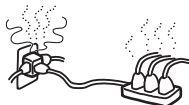

Au repos

- Si vous envisagez de ne pas utiliser le téléviseur pendant plusieurs jours, il est conseillé de le débrancher de l'alimentation secteur pour des raisons de sécurité et de protection de l'environnement.
- Le téléviseur n'est pas débranché du secteur lorsque l'alimentation du téléviseur est hors tension. Pour déconnecter totalement le téléviseur, débranchez la fiche de la prise secteur. Toutefois, certains téléviseurs possèdent des fonctionnalités dont le bon fonctionnement exige que l'appareil demeure sous tension lorsqu'il est en mode de veille. Si cela s'applique à votre appareil, vous trouverez les instructions correspondantes dans le présent manuel.



Transport

- Avant de transporter le téléviseur, débranchez tous ses câbles.
- Pour transporter le téléviseur, saisissez-le de la manière illustrée ci-contre. Pour soulever le téléviseur ou déplacer son panneau, saisissez-le par sa base. Sinon, le téléviseur risque de tomber et d'être endommagé ou de provoquer des blessures graves.
- Lorsque vous transportez le téléviseur, ne le soumettez pas à des secousses ou des vibrations excessives. Le téléviseur peut tomber, être endommagé et provoquer des blessures graves.
- Si le téléviseur est tombé ou a été endommagé, faites-le vérifier immédiatement par un technicien de service après-vente qualifié.
- Lorsque vous transportez le téléviseur pour le porter à réparer ou lorsque vous déménagez, glissez-le dans son emballage et son carton d'origine.

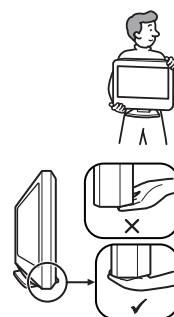

Disposition

- Le téléviseur doit être installé à proximité d'une prise de courant aisément accessible.
- Placez le téléviseur sur une surface stable et horizontale. Ne suspendez rien dessus, car il pourrait tomber du pied et provoquer des dommages ou des blessures graves.
- N'installez pas le téléviseur dans des lieux sujets à des températures extrêmes, par exemple en plein soleil ou près d'un radiateur ou d'une bouche d'air chaud. Si le téléviseur est exposé à de fortes températures, il peut chauffer excessivement et ceci peut entraîner la déformation des pièces moulées ou un mauvais fonctionnement.
- N'installez pas le téléviseur dans un lieu directement exposé à un système de climatisation. Lorsqu'il est installé dans un tel endroit, de l'humidité peut s'infiltrer à l'intérieur du téléviseur occasionnant de la condensation susceptible d'entraîner un mauvais fonctionnement.
- Ne jamais placer le téléviseur dans un endroit excessivement chaud, gras, humide ou poussiéreux.
- Ne pas installer le téléviseur dans un endroit accessible aux insectes.



Suite

- Ne pas installer le téléviseur dans un endroit où il pourrait être exposé à des vibrations mécaniques.
- N'installez pas le téléviseur dans un endroit où il serait en équilibre, notamment sur ou derrière un pilier, ou encore dans un emplacement où vous pourriez le heurter avec la tête. En effet, vous risqueriez de vous blesser.
- Ne pas laisser les enfants grimper sur le téléviseur.
- Si vous utilisez le téléviseur en bord de mer, la salinité peut en faire rouiller les parties métalliques et causer des dégâts internes ou provoquer un incendie.



Aération

- Vous ne devez jamais obstruer les orifices d'aération du coffret ni y introduire quoi que ce soit. Cela pourrait entraîner une surchauffe et provoquer un incendie.
- Si le téléviseur ne dispose pas d'une bonne aération, il peut accumuler poussière et saleté. Pour une bonne aération, appliquez les conseils suivants :
 - Ne placez pas le téléviseur vers l'arrière ou sur le côté.
 - N'installez pas le téléviseur inversé ou à l'envers.
 - N'installez pas le téléviseur sur une étagère ou dans un meuble.
 - Ne posez pas le téléviseur sur un tapis ou sur un lit.
 - Ne couvrez pas le téléviseur avec des tissus tels que rideaux, pas plus qu'avec des journaux, etc.
- Laissez un espace libre autour du téléviseur, comme indiqué ci-dessous, faute de quoi, la circulation d'air peut être inadéquate et entraîner une surchauffe qui peut provoquer un incendie ou des dégâts internes.

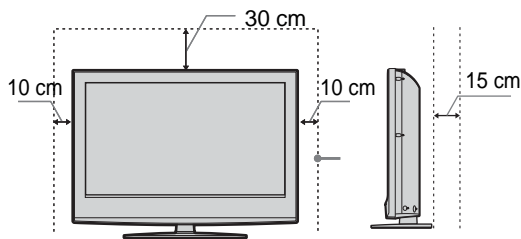

Laissez au moins cet espace.

- N'installez jamais le téléviseur de la façon suivante :

La circulation de l'air est bloquée.

La circulation de l'air est bloquée.

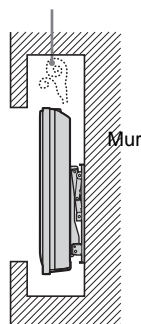
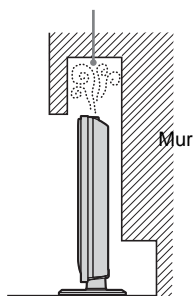

Accessoires en option

Lors de l'installation du téléviseur sur un pied ou un support mural, suivez les indications ci-dessous. Sinon, le téléviseur risque de tomber et de causer des blessures graves.

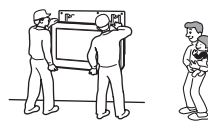

- Si vous devez installer le téléviseur au mur, adressez-vous à un technicien spécialisé. Si l'installation n'est pas faite correctement, l'appareil pourrait se révéler dangereux.
- Suivez les instructions fournies avec le pied pour bien fixer le téléviseur lors de l'installation.
- Vérifiez que les supports du pied sont fixés correctement.

Câblage

- Pour votre propre sécurité, assurez-vous que le cordon d'alimentation secteur est débranché lorsque vous réalisez des branchements.
- Veillez à ne pas trébucher dans les câbles. Cela pourrait endommager le téléviseur.

Centres médicaux

Ce téléviseur ne doit pas être installé dans un lieu où sont utilisés des équipements médicaux. Cela pourrait entraîner un mauvais fonctionnement des instruments médicaux.



Utilisation à l'extérieur

- Ne jamais installer le téléviseur à l'extérieur. Toute exposition du téléviseur à l'eau de pluie peut provoquer un incendie ou une électrocution.
- L'exposition du téléviseur aux rayons directs du soleil peut entraîner sa surchauffe et l'endommager.



Véhicule, bateau ou voilier

- Ne pas installer le téléviseur dans un véhicule. Les mouvements du véhicule risquent de provoquer la chute du téléviseur ainsi que des blessures.
- Ne jamais installer le téléviseur sur un bateau ou un voilier. L'exposition du téléviseur à l'eau de mer peut occasionner un incendie ou l'endommager.

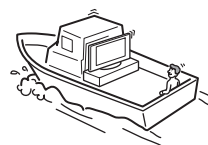

Eau et humidité

- Ne jamais utiliser ce téléviseur près d'un point d'eau (par exemple, près d'une baignoire ou d'une douche). Ne pas non plus exposer le téléviseur à la pluie, à l'humidité ou à la fumée. Cela pourrait provoquer un incendie ou l'électrocution.



- Ne touchez pas le cordon d'alimentation secteur et le téléviseur avec les mains humides. Cela risquerait de provoquer l'électrocution ou d'endommager le téléviseur.



Humidité et objets inflammables

- Ne posez aucun objet sur le téléviseur. Le téléviseur ne doit être exposé à aucune forme d'écoulement ou d'éclaboussure. C'est pourquoi, aucun objet rempli d'un liquide quelconque, comme un vase, ne doit être placé sur le téléviseur.
- Pour éviter les risques d'incendie, tenez le téléviseur à l'écart d'objets inflammables ou de flammes nues (bougies, etc.).
- Si un objet liquide ou solide tombe sur le téléviseur, ne le mettez pas sous tension. Cela risquerait de provoquer l'électrocution ou d'endommager le téléviseur. Faites-le vérifier immédiatement par un technicien de service après-vente qualifié.

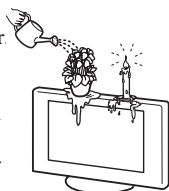

Orages

Pour votre sécurité, ne touchez aucune des parties du téléviseur, pas plus que le cordon d'alimentation secteur ou le câble de l'antenne pendant les orages.



Eclats et projections d'objets

- Ne rien jeter sur le téléviseur. Le verre de l'écran pourrait être brisé lors de l'impact et provoquer des blessures graves.
- Si la surface de l'écran se fendille, ne touchez pas le téléviseur avant d'avoir débranché le cordon d'alimentation secteur. Faute de quoi, vous pourriez recevoir une décharge électrique.



Entretien

A l'intérieur de ce téléviseur, certains points présentent une tension élevée pouvant être dangereuse.

Ne pas ouvrir le boîtier de l'appareil. Confiez le téléviseur à un technicien qualifié uniquement.



Petits accessoires amovibles et enfichables

Conservez les petits accessoires hors de la portée des enfants.

Précautions

Regarder la télévision

- Pour regarder confortablement la télévision, nous vous conseillons de vous trouver à une distance du téléviseur égale à quatre à sept fois la diagonale de l'écran.
- Pour obtenir une image nette n'exposez pas directement l'appareil à une lumière intense ou aux rayons directs du soleil. Si possible, utilisez une source de lumière dirigée du plafond vers le sol.
- Regarder la télévision dans une pièce modérément éclairée ou peu éclairée ou pendant une période prolongée soumet vos yeux à un effort.

Réglage du volume

- Maintenez le volume sonore à un niveau qui ne gêne pas les voisins. Le son se transmet très facilement pendant la nuit. Nous vous conseillons donc de fermer les fenêtres ou d'utiliser un casque.
- Si vous utilisez un casque, réglez le volume de façon à éviter un niveau sonore excessif qui pourrait altérer votre capacité auditive.

Ecran LCD

- Bien que l'écran LCD soit fabriqué avec une technologie de haute précision et soit doté d'une définition de pixels effectifs de 99,99 % ou supérieure, il est possible que quelques points noirs ou points lumineux (rouges, bleus ou verts) apparaissent constamment sur l'écran. Ce phénomène est inhérent à la structure de l'écran LCD et n'indique pas un dysfonctionnement.
- Ne pas appuyer sur le filtre avant, ne pas l'égratigner et ne pas placer d'objets sur ce téléviseur. L'image pourrait être instable ou l'écran LCD être endommagé.
- Si ce téléviseur est utilisé dans un environnement froid, l'image peut apparaître sale ou sombre. Ce n'est pas le signe d'une défaillance. Ce phénomène disparaît au fur et à mesure que la température augmente.
- Une image rémanente peut apparaître lorsque des images fixes sont affichées en continu. Elle peut disparaître au bout d'un certain temps.
- L'écran et le boîtier se réchauffent lorsque le téléviseur est en cours d'utilisation. Ceci n'a rien d'anormal.
- L'écran LCD contient une petite quantité de cristaux liquides et de mercure. Le tube fluorescent utilisé dans ce téléviseur contient également du mercure. Respectez les réglementations locales en vigueur concernant l'élimination de cet équipement.

Traitement et nettoyage du boîtier et de la surface de l'écran du téléviseur

Assurez-vous que le cordon d'alimentation secteur relié au téléviseur est débranché de la prise de courant avant d'entreprendre toute opération de nettoyage.

Pour éviter toute dégradation du matériau ou du revêtement de l'écran, respectez les précautions suivantes.

- N'exercez pas de pression et ne rayez pas l'écran avec des objets durs. Ne jetez jamais rien sur l'écran.
- Ne touchez pas la surface de l'écran alors que le téléviseur a fonctionné de manière continue pendant une période prolongée, car l'écran est alors chaud.
- Nous vous conseillons d'éviter le plus possible de toucher la surface de l'écran.

- Pour ôter la poussière du boîtier ou de la surface de l'écran, frottez délicatement avec un linge doux. En cas de saleté tenace, frottez avec un linge doux légèrement imprégné d'une solution à base de détergent doux dilué.
- N'utilisez jamais aucune éponge abrasive, produit de nettoyage alcalin/acide, poudre à récurer ou solvant volatil, qu'il s'agisse d'alcool, d'essence, de diluant ou d'insecticide. L'utilisation de ces produits ou tout contact prolongé avec des matériaux en caoutchouc ou en vinyle peut endommager la surface de l'écran et le matériau du boîtier.
- Avec le temps, la poussière peut s'accumuler sur les ouvertures d'aération. Pour une ventilation correcte, nous vous conseillons d'aspirer régulièrement la poussière (une fois par mois).
- Si l'angle du téléviseur doit être réglé, maintenez le pied avec la main pour éviter que le téléviseur s'en détache. Veillez à ne pas coincer les doigts entre le téléviseur et le pied.

Appareils optionnels

- N'installez pas les appareils optionnels trop près du téléviseur. Laissez un intervalle de 30 cm au moins. Si un magnétoscope est installé devant ou à côté du téléviseur, l'image risque d'être déformée.
- Si le téléviseur est placé à proximité d'un appareil produisant des radiations électromagnétiques, l'image pourrait être déformée et/ou un bruit être provoqué.

Mise au rebut du téléviseur



Traitement des appareils électriques et électroniques en fin de vie (Applicable dans les pays de l'Union Européenne et aux autres pays européens disposant de systèmes de collecte sélective)

Ce symbole, apposé sur le produit ou sur son emballage, indique que ce produit ne doit pas être traité avec les déchets ménagers. Il doit

être remis à un point de collecte approprié pour le recyclage des équipements électriques et électroniques. En s'assurant que ce produit est bien mis au rebut de manière appropriée, vous aiderez à prévenir les conséquences négatives potentielles pour l'environnement et la santé humaine. Le recyclage des matériaux aidera à préserver les ressources naturelles. Pour des informations détaillées sur le recyclage de ce produit, veuillez contacter le service municipal local, le service chargé du traitement des déchets ménagers ou le magasin où vous avez acheté le produit.

Description des touches de la télécommande

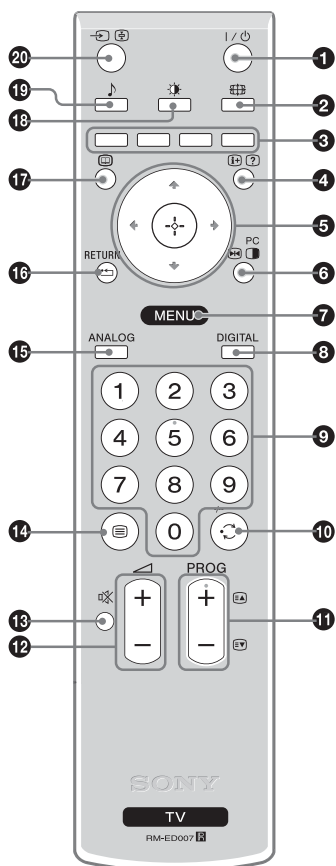

- 1 I/⏻ – Veille du téléviseur**
Met temporairement le téléviseur hors tension en mode veille et le rallume à partir du mode veille.
- 2 📺 – Mode d'écran (page 14)**
- 3 Touches de couleur**
 - En mode numérique (page 15, 17) : ces touches permettent de sélectionner les options au bas des menus numériques Préférés et EPG.
 - En mode Télétexte (page 14) : utilisées pour Fastext.
- 4 ⓘ/? – Infos / Affichage du texte**
 - En mode numérique : affiche une brève description de la chaîne actuellement visionnée.
 - En mode analogique : affiche des informations telles que le numéro de la chaîne en cours et le mode d'écran.
 - En mode Télétexte (page 14) : affiche les informations masquées (par exemple, les réponses d'un questionnaire).
- 5 ⬆/⬇/⬅/➡/⊕ (page 19)**
- 6 📺 Arrêt sur image (page 14) / 📺 PIP (incrustation d'image) en mode Ordinateur (page 14)**
 - En mode TV : fige l'image télévisée.
 - En mode Ordinateur : affiche une image de taille réduite (PIP).
- 7 MENU (page 19)**
- 8 DIGITAL – Mode numérique (page 13)**
- 9 Touches numériques**
 - En mode TV : permettent de sélectionner les chaînes. Pour les numéros de chaînes 10 et supérieurs, entrez le deuxième chiffre dans les deux secondes qui suivent.
 - En mode Télétexte : permettent d'entrer le numéro de la page à trois chiffres afin de la sélectionner.
- 10 ⏪ – Chaîne précédente**
Revient à la chaîne précédemment sélectionnée (pendant plus de cinq secondes).
- 11 PROG +/- (page 13)**
 - En mode TV : permet de sélectionner la chaîne suivante (+) ou précédente (-).
 - En mode Télétexte : permet de sélectionner la page suivante (+) ou précédente (-).
- 12 🔊 +/- – Volume**
- 13 🔇 – Coupure du son (page 13)**
- 14 📺 – Télétexte (page 14)**
- 15 ANALOG – Mode analogique (page 13)**
- 16 ⬅ / RETURN**
Revient à l'écran de menu précédemment affiché.
- 17 📺 – EPG (Guide électronique des programmes numériques) (page 15)**
- 18 🌞 – Mode de l'image (page 20)**
- 19 🎵 – Effet sonore (page 21)**
- 20 ➡/📺 – Sélecteur d'entrée / Maintien du texte**
 - En mode TV (page 18) : permet de sélectionner la source d'entrée à partir de l'appareil raccordé aux prises du téléviseur.
 - En mode Télétexte (page 14) : maintient l'affichage de la page en cours.

Conseil

La touche PROG + et la touche numérique 5 disposent de points tactiles. Ils vous serviront de référence lors de l'utilisation du téléviseur.

Présentation des touches et témoins du téléviseur

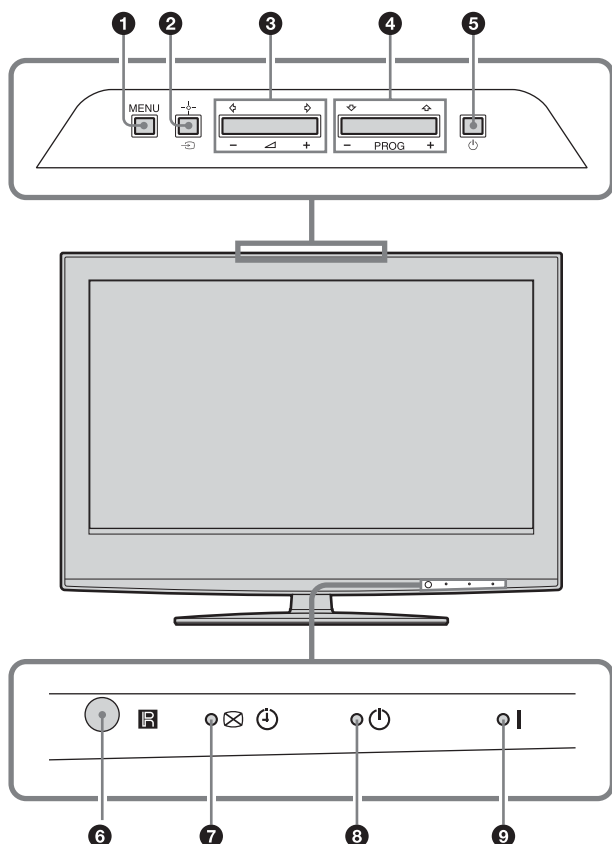

1 MENU (page 19)

2 / - Sélecteur d'entrée/OK

- En mode TV (page 18): permet de sélectionner la source d'entrée à partir de l'appareil raccordé aux prises du téléviseur.
- Dans le menu du téléviseur : sélectionne le menu ou l'option et confirme la sélection.

3 +/- /

- Augmentent (+) ou diminuent (-) le volume.
- Dans le menu du téléviseur : permettent de parcourir les options vers la gauche () ou vers la droite ()

4 PROG +/- /

- En mode TV : permettent de sélectionner la chaîne suivante (+) ou précédente (-).
- Dans le menu du téléviseur : permettent de parcourir les options vers le haut () ou vers le bas ()

5 - Marche/Arrêt

Met le téléviseur sous ou hors tension.

Remarque :

Pour déconnecter totalement le téléviseur, débranchez la fiche de la prise secteur.

6 Capteur de la télécommande

7 - Témoins Sans Image/Temporisation

- S'allument en vert lorsque le téléviseur est mis hors tension (page 23).
- S'allument en orange lorsque la temporisation est activée (page 24).
- S'allument en rouge quant ENREG numérique démarre en mode veille.

8 - Témoin Veille

S'allume en rouge lorsque le téléviseur est en mode veille.

9 - Témoin Marche/Arrêt

S'allume en vert lorsque le téléviseur est sous tension.

Regarder la télévision

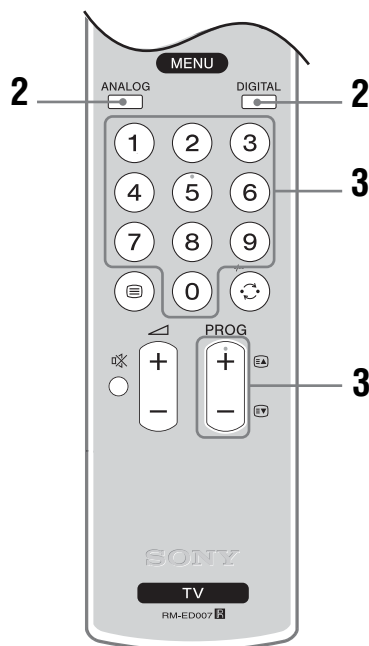
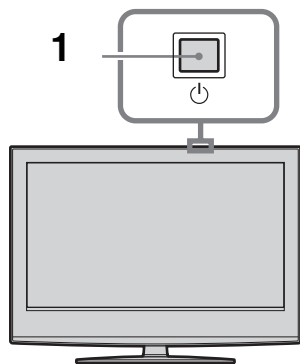

1 Appuyez sur au sommet du téléviseur pour le mettre sous tension.

Lorsque le téléviseur est en mode de veille (le témoin (veille) situé à l'avant du téléviseur est de couleur rouge), appuyez sur la touche de la télécommande afin de mettre le téléviseur sous tension.

2 Appuyez sur DIGITAL ou sur ANALOG pour passer en mode numérique ou analogique.

Les chaînes disponibles varient en fonction du mode.

3 Appuyez sur les touches numériques ou sur PROG +/- pour sélectionner une chaîne de télévision.

Pour sélectionner les numéros de chaînes 10 et supérieurs à l'aide des touches numériques, entrez le deuxième et le troisième chiffre en moins de 2 secondes.

Pour sélectionner une chaîne numérique à l'aide du guide électronique des chaînes numériques (EPG), voir page 15.

En mode numérique

Une bannière d'informations apparaît promptement. Les icônes ci-dessous sont indiquées dans la bannière.

- : Service radio
- : Service Codage/Abonnement
- : Plusieurs langues audio sont disponibles
- : Sous-titres disponibles
- : Sous-titres disponibles pour les malentendants
- : Age minimum recommandé pour le programme actuel (de 4 à 18 ans)
- : Verrouillage parental
- : Le programme actuel est en cours d'enregistrement

Opérations supplémentaires

Pour	Faites ceci
Mettre temporairement le téléviseur hors tension (mode veille)	Appuyez sur .
Allumez le téléviseur à partir du mode veille sans le son.	Appuyez sur . Appuyez sur +/- pour régler le volume.
Mettre le téléviseur hors tension	Appuyez sur la touche au sommet du téléviseur.
Régler le volume	Appuyez sur + (augmenter)/ - (diminuer) le volume.
Couper le son	Appuyez sur . Appuyez de nouveau pour restaurer le son.
Accéder à la table d'index des chaînes (mode analogique uniquement)	Appuyez sur . Pour sélectionner une chaîne analogique, appuyez sur , puis sur . Pour accéder à la table d'index des signaux d'entrée, voir page 18.

Pour accéder au Télétexte

Appuyez sur . Chaque fois que vous appuyez sur , l'écran défile en boucle dans l'ordre suivant : Texte → Texte sur l'image du téléviseur (mode mixte) → Aucun Texte (quitter le service Télétexte)
Pour sélectionner une page, appuyez sur les touches numériques ou sur PROG +/-.
Pour maintenir l'affichage d'une page, appuyez sur /.
Pour afficher des informations masquées, appuyez sur /.

Conseils

- Vérifiez que le téléviseur reçoit un signal correct ; sinon, des erreurs de texte peuvent se produire.
- La plupart des chaînes de télévision diffusent un service Télétexte. Pour plus d'informations sur l'utilisation du service, sélectionnez la page d'index (généralement la page 100).
- Lorsque quatre éléments de couleur s'affichent au bas de la page de Télétexte, le service Fastext est disponible. Fastext vous permet d'accéder rapidement et aisément à des pages. Appuyez sur la touche de couleur correspondante pour accéder à la page indiquée.

Arrêt sur image

Permet de faire une pause sur une image télévisée (par exemple, si vous souhaitez prendre note d'un numéro de téléphone ou d'une recette).

- 1 Appuyez sur la touche de la télécommande.
- 2 Appuyez sur /// pour régler la position de la fenêtre.
- 3 Appuyez sur pour supprimer la fenêtre.
- 4 Appuyez à nouveau sur pour revenir au mode TV normal.

Conseil

Non disponible pour AV3, AV5 et AV6.

PIP (incrustation d'image) en mode Ordinateur

En mode Ordinateur, affiche une image réduite de la dernière chaîne sélectionnée.

- 1 Appuyez sur la touche de la télécommande.
- 2 Appuyez sur /// pour régler la position de la fenêtre.
- 3 Appuyez sur pour annuler.

Conseil

L'image de taille réduite est affichée avec le son.

Pour modifier manuellement le mode d'écran afin de l'adapter au programme

Appuyez plusieurs fois sur pour sélectionner Large+, 4:3, Plein, Zoom ou 14:9.

Large+*

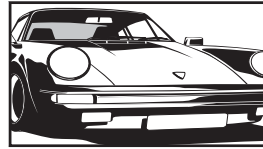

Affiche les émissions au format 4:3 conventionnel avec une imitation du format 16:9. L'image 4:3 est étirée afin de remplir l'écran.

4:3

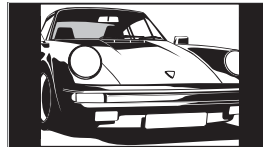

Affiche les émissions au format 4:3 conventionnel (pas au format 16:9) dans les proportions correctes.

Plein

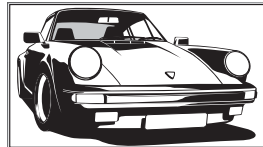

Affiche les émissions au format 16:9 dans les proportions correctes.

Zoom*

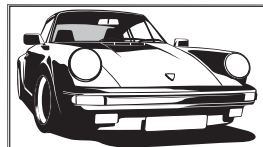

Affiche les émissions cinémascopiques (au format Letter Box) dans les proportions correctes.

14:9*

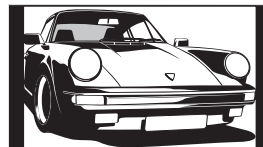

Affiche les émissions au format 14:9 dans les proportions correctes. Par conséquent, des bandes noires sont visibles de chaque côté de l'image.

* Des parties de l'image peuvent être coupées en haut et en bas.

Conseils

- Vous pouvez également régler "Auto 16:9" sur "Oui". Le téléviseur sélectionne automatiquement le mode le mieux adapté au programme (page 23).
- Vous pouvez régler la partie de l'image affichée en sélectionnant Large+, 14:9 ou Zoom. Appuyez sur / pour vous déplacer vers le haut ou vers le bas (par exemple, pour lire les sous-titres).

Vérification du guide électronique des programmes numériques (EPG) DV3

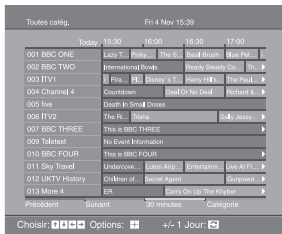









































Guide électronique des programmes

- 1 En mode numérique, appuyez sur  pour afficher le guide électronique des programmes numériques (EPG).
- 2 Effectuez l'opération voulue, comme indiqué dans le tableau ci-dessous.

Remarque

Les informations sur les programmes sont uniquement affichées si la chaîne de télévision les diffuse.

Pour	Faites ceci
Désactiver l'EPG	Appuyez sur  .
Naviguer dans l'EPG	Appuyez sur  ,  ,  ,  .
Regarder la chaîne actuellement sélectionnée	Appuyez sur  tout en choisissant la chaîne que vous désirez regarder.
Trier les informations sur la chaîne par catégorie – Liste des catégories	<ol style="list-style-type: none"> 1 Appuyez sur la touche bleue. 2 Appuyez sur , , ,  pour sélectionner une catégorie. Le nom de la catégorie est affiché latéralement. Les catégories disponibles sont les suivantes : “Préférée” : La liste contient toutes les chaînes mémorisées dans la liste des préférés ((page 17)). “Toutes catég.” : La liste contient toutes les chaînes disponibles. “Informations” : La liste contient toutes les nouvelles chaînes. 3 Appuyez sur . <p>Dès lors, le guide électronique des programmes numériques (EPG) affiche uniquement les programmes présents dans la catégorie sélectionnée.</p>
Régler une chaîne à enregistrer – Enregistrement Prog.	<ol style="list-style-type: none"> 1 Appuyez sur , , ,  pour sélectionner le programme dont vous souhaitez programmer l'enregistrement. 2 Appuyez sur . 3 Appuyez sur ,  pour sélectionner “Enregistrement Prog.”. 4 Appuyez sur  pour régler le téléviseur et les temporisations du magnétoscope. Le symbole  s'affiche près des informations sur la chaîne. Le voyant  situé sur l'avant du téléviseur s'allume. <p>Remarques</p> <ul style="list-style-type: none"> • Vous ne pouvez pas régler la temporisation des enregistrements sur le téléviseur si votre magnétoscope n'est pas compatible Smartlink. Dans ce cas, un message s'affiche pour vous rappeler de régler la temporisation du magnétoscope. • Une fois que l'enregistrement commence, vous pouvez passer en mode veille mais n'éteignez pas complètement le téléviseur car l'enregistrement serait annulé. • Si une limite d'âge a été définie pour les programmes, un message demandant la saisie du code PIN s'affiche à l'écran. Pour plus d'informations, voir “Verrouillage parental” page 29.

Pour	Faites ceci
Régler une chaîne à visionner automatiquement au démarrage – Rappel	<ol style="list-style-type: none"> 1 Appuyez sur  pour sélectionner la chaîne que vous voulez afficher. 2 Appuyez sur . 3 Appuyez sur  pour sélectionner “Rappel”. 4 Appuyez sur  pour afficher automatiquement la chaîne sélectionnée. Le symbole  s'affiche près des informations sur la chaîne.
Régler l'heure et la date de la chaîne à enregistrer – Prog manuelle	<p>Remarque Si vous passez en mode veille, le téléviseur s'allume automatiquement lorsque la chaîne est sur le point de démarrer.</p> <hr/> <ol style="list-style-type: none"> 1 Appuyez sur . 2 Appuyez sur  pour sélectionner “Prog manuelle”, puis sur . 3 Appuyez sur  pour sélectionner la date, puis sur . 4 Régler l'heure de début et d'arrêt comme à l'étape 3. 5 Appuyez sur  pour sélectionner la chaîne, puis sur  pour régler le téléviseur et les temporisations du magnétoscope. Le symbole  s'affiche près des informations sur la chaîne. Le voyant  situé sur l'avant du téléviseur s'allume. <p>Remarques</p> <ul style="list-style-type: none"> • Vous ne pouvez pas régler la temporisation des enregistrements sur le téléviseur si votre magnétoscope n'est pas compatible Smartlink. Dans ce cas, un message s'affiche pour vous rappeler de régler la temporisation du magnétoscope. • Une fois que l'enregistrement commence, vous pouvez passer en mode veille mais n'éteignez pas complètement le téléviseur car l'enregistrement serait annulé. • Si une limite d'âge a été définie pour les programmes, un message demandant la saisie du code PIN s'affiche à l'écran. Pour plus d'informations, voir “Verrouillage parental” page 29.
Annuler un enregistrement/rappel – Liste des program.	<ol style="list-style-type: none"> 1 Appuyez sur . 2 Appuyez sur  pour sélectionner “Liste des program.”. 3 Appuyez sur  pour sélectionner la chaîne que vous souhaitez supprimer, puis appuyez sur . Un écran s'affiche pour confirmer que vous voulez supprimer la chaîne. 4 Appuyez sur  pour sélectionner “Oui”, puis sur  pour confirmer.

Conseil

Vous pouvez également afficher le guide électronique des programmes numériques (EPG) en sélectionnant “EPG TNT” dans le “MENU”.

Utilisation de la liste des préférés DV3



Liste des préférés

La fonction Favoris vous permet de sélectionner des programmes à partir d'une liste de 8 chaînes que vous avez sélectionnées. Pour afficher la liste des préférés "Navigation dans les menus" (page 19).

Pour	Faites ceci
Créer la première fois votre liste des préférés	<p>La première fois que vous sélectionnez "Favoris TNT" dans le "MENU", un message s'affiche vous demandant si vous désirez ajouter des chaînes à la liste des préférés.</p> <ol style="list-style-type: none">1 Appuyez sur + pour sélectionner "Oui".2 Appuyez sur ↑/↓ pour sélectionner la chaîne que vous souhaitez ajouter. Si vous connaissez le numéro de la chaîne, sélectionnez-la directement à l'aide des touches numériques.3 Appuyez sur +. Les chaînes mémorisées dans la liste des préférés sont signalées par le symbole ♥.
Désactiver la liste des préférés	Appuyez sur RETURN.
Voir des descriptions brèves sur les programmes courants	Appuyez sur + tout en sélectionnant une chaîne. Appuyez une deuxième fois pour les faire disparaître.
Vision d'une chaîne	Appuyez + sur tout en sélectionnant une chaîne.
Ajouter ou supprimer les chaînes de la liste des préférés	<ol style="list-style-type: none">1 Appuyez sur la touche bleue. Les chaînes mémorisées dans la liste des préférés sont signalées par le symbole ♥.2 Appuyez sur ↑/↓ pour choisir la chaîne que vous voulez ajouter ou supprimer. Si vous connaissez le numéro de la chaîne, sélectionnez-la directement à l'aide des touches numériques.3 Appuyez sur +.4 Appuyez sur la touche bleue pour revenir à la liste des préférés.
Supprimer toutes les chaînes de la liste des préférés	<ol style="list-style-type: none">1 Appuyez sur la touche bleue.2 Appuyez sur la touche jaune. Un écran s'affiche pour confirmer que vous voulez supprimer toutes les chaînes de la liste des préférés.3 Appuyez sur ← pour sélectionner "Oui", puis sur + pour confirmer.

Affichage d'images depuis un appareil raccordé

Mettez l'appareil raccordé sous tension, puis effectuez l'une des opérations suivantes.



Pour les appareils raccordés aux prises PériTel à l'aide d'un câble PériTel 21 broches complètement câblé

Lancez la lecture sur l'appareil raccordé. L'image de l'appareil raccordé apparaît à l'écran.



Pour un magnétoscope à réglage automatique (page 4)

En mode analogique, appuyez sur PROG +/- ou sur les touches numériques pour sélectionner le canal vidéo.





Pour tout autre appareil raccordé

Appuyez plusieurs fois sur  /  jusqu'à ce que le symbole d'entrée correct (voir ci-dessous) apparaisse à l'écran.







AV1 / AV1, AV2 / AV2 :

Signal d'entrée audio/vidéo ou RVB transitant par la prise PériTel  /  1 ou 2.  s'affiche uniquement si une source RVB a été raccordée.



AV3 :

Signal d'entrée composante transitant par les prises Y, Pb/Cb, Pr/Cr  /  3 et signal d'entrée audio transitant par les prises L, R  /  3.

AV4 / S-Video AV4 :

Signal d'entrée vidéo transitant par la prise vidéo  4 et signal d'entrée audio transitant par les prises audio L (MONO), R  4.  s'affiche uniquement si l'appareil est raccordé à la prise S-vidéo  4 plutôt qu'à la prise vidéo  4 et si le signal S-vidéo transite par la prise S-vidéo  4.





5 :

Signal d'entrée RVB transitant par les connecteurs  5 de l'ordinateur et signal d'entrée audio transitant par la prise  5.

AV6 :

Le signal audio/vidéo numérique transite par la prise HDMI IN 6. Le signal d'entrée audio est analogique uniquement si l'appareil est raccordé à l'aide de la prise de sortie audio et DVI.

Opérations supplémentaires

Pour	Faites ceci
Revenir au fonctionnement normal du téléviseur	Appuyez sur DIGITAL ou ANALOG.
Accéder à la table d'index des signaux d'entrée	Appuyez sur  pour accéder à la table des signaux d'entrée. (En mode analogique uniquement, appuyez ensuite sur  .) Pour sélectionner une source d'entrée, appuyez sur  /  , puis sur  .

Navigation dans les menus

Le "MENU" vous permet d'utiliser de façon conviviale toutes les fonctions de ce téléviseur. Vous pouvez aisément sélectionner des chaînes ou des entrées externes à partir de la télécommande. De la même façon, les réglages de votre téléviseur peuvent être simplement modifiés à partir du "MENU".

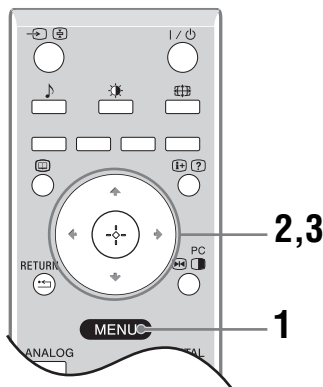







1 Appuyez sur MENU pour afficher le menu.



2 Appuyez sur \uparrow/\downarrow pour sélectionner une option.

3 Appuyez sur \oplus pour confirmer la sélection de l'option.
Pour quitter le menu, appuyez sur MENU.

Menu	Description
 Favoris TNT (en mode numérique uniquement)	Affiche la liste des préférés. Pour plus de détails sur les réglages, voir page 17.
 Liste des programmes (en mode analogique uniquement)	Permet de sélectionner des programmes de télévision à partir d'une liste de noms de chaînes. <ul style="list-style-type: none"> • Pour regarder la chaîne désirée, sélectionnez-la, puis appuyez sur \oplus. • Pour donner un nom à un programme, voir page 26.
 Analogue (en mode numérique uniquement)	Affiche la dernière chaîne analogique regardée.
 TNT (en mode numérique uniquement)	Affiche la dernière chaîne numérique regardée.
 EPG TNT (en mode numérique uniquement)	Affiche le guide électronique des programmes numériques (EPG). Pour plus de détails sur les réglages, voir page 15.
 Entrées externes	Sélectionne l'appareil raccordé à votre téléviseur. <ul style="list-style-type: none"> • Pour regarder l'entrée externe désirée, sélectionnez la source d'entrée, puis appuyez sur \oplus. • Pour donner un nom à une entrée externe, voir page 25.
 Réglage	Ouvre le menu Réglage à partir duquel vous pouvez effectuer la plupart des réglages et des ajustements avancés. Sélectionnez une icône de menu, choisissez une option et effectuez la modification ou l'ajustement souhaité en utilisant les touches $\uparrow/\downarrow/\leftarrow/\rightarrow$. Pour plus de détails sur les réglages, voir page 20 à 29.

Menu Contrôle de l'image

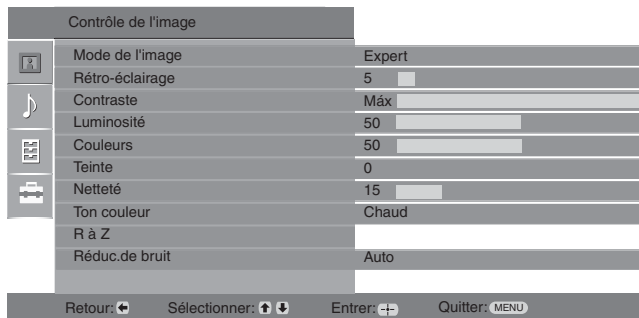

Vous pouvez sélectionner les options répertoriées ci-dessous dans le menu Contrôle de l'image. Pour sélectionner des options dans le menu "Réglage", voir "Navigation dans les menus" (page 19).

Mode de l'image

Permet de sélectionner le mode de l'image.

- "Intense" : pour accentuer le contraste et la netteté de l'image.
- "Standard" : pour une image standard. **Conseillé** pour le divertissement à domicile.
- "Expert" : permet d'enregistrer vos réglages préférés.

Rétro-éclairage

Permet d'ajuster la luminosité du rétro-éclairage.

Contraste

Augmente ou diminue le contraste de l'image.

Luminosité

Eclaircit ou assombrit l'image.

Couleurs

Augmente ou diminue l'intensité des couleurs.

Teinte

Augmente ou diminue les tons verts.

Conseil

L'option "Teinte" ne peut être réglée que pour un signal couleur NTSC (notamment des cassettes en provenance des États-Unis).

Netteté

Augmente la netteté ou le flou de l'image.

Ton couleur

Ajuste les blancs de l'image.

- "Froid" : donne aux couleurs blanches une teinte bleue.
- "Normal" : donne aux couleurs blanches une teinte neutre.
- "Chaud" : donne aux couleurs blanches une teinte rouge.

Conseil

L'option "Chaud" peut uniquement être sélectionnée lorsque "Mode de l'image" est réglé sur "Expert".

R à Z

Rétablit tous les réglages par défaut de l'image, excepté le "Mode de l'image".

Réduc. de bruit

Réduit le bruit de l'image (image parasitée) lorsque le signal de diffusion est faible.

- "Auto" : réduit automatiquement le bruit de l'image.
- "Haut/Moyen/Bas" : modifie l'effet de la réduction du bruit.

Menu Contrôle du son

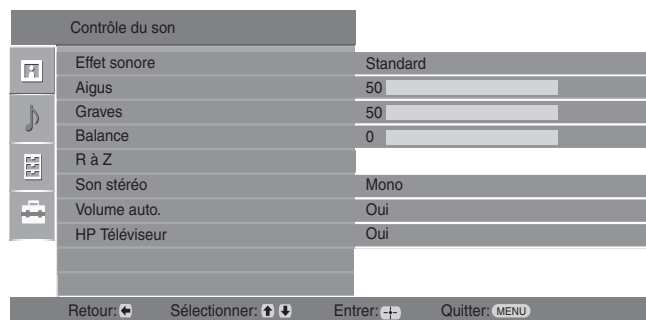

Vous pouvez sélectionner les options répertoriées ci-dessous dans le menu Son. Pour sélectionner des options dans le menu “Réglage”, voir “Navigation dans les menus” (page 19).

Effet sonore

Sélectionne le mode son.

- “Standard” : améliore la netteté, le détail et la présence du son au moyen du “BBE High definition Sound System”
- “Dynamique” : intensifie la netteté et la présence du son pour le rendre plus intelligible et améliorer le réalisme de la musique au moyen du “BBE High definition Sound System”.
- “BBE ViVA” : la technologie BBE ViVA Sound combine une exceptionnelle image sonore tridimensionnelle avec le son Hi-Fi. Elle améliore la clarté du son tout en optimisant la profondeur et la hauteur de l'image sonore grâce au processus audio 3D BBE. BBE ViVA Sound est compatible avec tous les programmes télévisés, y compris les actualités, les émissions musicales, les séries, les films, les programmes sportifs et les jeux vidéo.
- “Dolby Virtual” : utilise les haut-parleurs du téléviseur pour simuler l'effet surround obtenu à partir d'un système multi-canaux.
- “Non” : sans effet.

Conseils

- Vous pouvez aussi modifier l'effet sonore en appuyant plusieurs fois sur \downarrow .
- Si vous réglez l'option “Volume auto.” sur “Oui”, “Dolby Virtual” passe sur “Standard”.

Aigus

Permet de régler les aigus.

Graves

Permet de régler les graves.

Balance

Permet de régler la balance gauche-droite des haut-parleurs.

R à Z

Rétablit tous les réglages par défaut du son.

Son stéréo

Permet de sélectionner le son du haut-parleur pour une diffusion en stéréo ou bilingue.

- “Stéréo”, “Mono” : pour une diffusion en stéréo.
- “A”/“B”/“Mono” : pour une émission bilingue, sélectionnez “A” pour le canal son 1, “B” pour le canal son 2 ou “Mono” pour un canal mono éventuel.

Conseil

Si vous sélectionnez un autre appareil raccordé au téléviseur, réglez l'option “Son stéréo” sur “Stéréo”, “A” ou “B”.

Volume auto.

Maintient un niveau de volume constant, même si des écarts de niveau du volume se produisent (par exemple lorsque le volume des publicités est plus élevé que celui des programmes).

HP Téléviseur

Permet de désactiver les haut-parleurs du téléviseur, par exemple pour écouter la télévision à partir d'un appareil audio externe raccordé au téléviseur.

- “Oui” : le son provient des haut-parleurs du téléviseur.
- “Arrêt une fois” : les HP du téléviseur sont temporairement désactivés pour vous permettre d'écouter le son à partir d'un amplificateur Hi-Fi externe.
- “Arrêt complet” : les HP du téléviseur sont désactivés de manière permanente pour vous permettre d'écouter le son à partir d'un amplificateur Hi-Fi externe.

Conseils

- Pour réactiver les HP du téléviseur, remettez l'option sur Oui.
 - L'option “Arrêt une fois” est automatiquement remise sur "Oui" quand le téléviseur est mis hors tension.
 - Les options “Contrôle du son” ne sont pas disponibles si “Arrêt une fois” ou “Arrêt complet” a été sélectionné.
-

Menu Fonctions

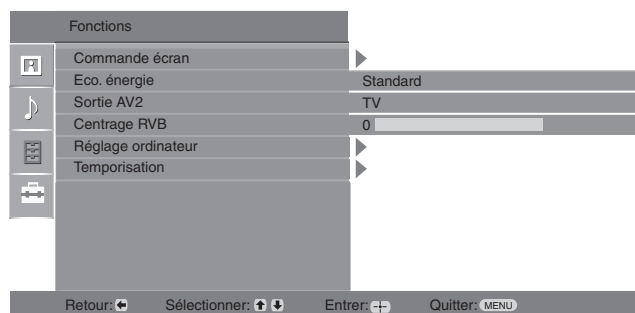

Vous pouvez sélectionner les options répertoriées ci-dessous dans le menu Fonctions. Pour sélectionner des options dans le menu “Réglage”, voir “Navigation dans les menus” (page 19).

Commande écran

Change le format d'écran.

- “Auto 16:9” : modifie automatiquement le format d'écran en fonction du signal de diffusion.
- “Format écran” : pour plus de détails sur le format d'écran, voir page 14
- “V-Size” : permet d'ajuster la dimension verticale de l'image lorsque le format d'écran est réglé sur Large+.

Conseils



- Même si vous avez sélectionné "Oui" ou "Non" au niveau de l'option "Auto 16:9", vous pouvez toujours changer de format d'écran en appuyant plusieurs fois sur la touche .
- L'option "Auto 16:9" est disponible uniquement en fonction des signaux émis par les chaînes télévisées.



Eco. énergie

Sélectionne le mode d'économie d'énergie pour réduire la consommation d'énergie du téléviseur.

- “Standard” : réglages par défaut.
- “Économique” : permet de réduire la consommation d'énergie du téléviseur.
- “Sans image” : permet de couper l'image. Vous pouvez toujours écouter le son en désactivant l'image.

Sortie AV2



Spécifie qu'un signal doit être restitué par la prise  située à l'arrière du téléviseur. Si vous raccordez un magnétoscope à la prise , vous pouvez enregistrer à partir d'un amplificateur Hi-Fi externe raccordé au téléviseur.

- “TV” : restitue la diffusion.
- “Auto” : restitue ce qui est affiché à l'écran. Non disponible pour  AV3,  AV5 et  AV6.

Centrage RVB

Permet d'ajuster la position horizontale de l'image de manière à la centrer sur l'écran.

Conseil

Cette option est disponible uniquement si une source RVB a été raccordée aux connecteurs PériTel  1 ou  2 situés à l'arrière du téléviseur.

Réglage ordinateur

Permet de personnaliser l'écran lorsque vous branchez un ordinateur.

Conseil

Cette option n'est disponible que si vous êtes en mode Ordinateur.

- “Phase” : permet de régler l'écran quand une partie de texte ou d'image n'est pas claire.
- “Pixel” : permet d'agrandir ou de réduire la taille de l'écran horizontalement.
- “Centre H” : permet de déplacer l'écran vers la gauche ou la droite.
- “Lignes V” : corrige les lignes de l'image lors de la visualisation d'un signal d'entrée RVB par le connecteur PC .
- “Éco. énergie” : passe en mode veille si aucun signal de l'ordinateur n'est reçu.
- “R à Z” : permet de rétablir tous les réglages par défaut.

Temporisation

Active la temporisation pour mettre le téléviseur sous/hors tension.

• Arrêt tempo.

Permet de définir une période après laquelle le téléviseur doit passer automatiquement en mode veille.

Lorsque la fonction “ Arrêt tempo. ” est activée, le témoin  (Temporisation) situé à l'avant du téléviseur (front) est de couleur orange.

Conseils

- Si vous éteignez le téléviseur, puis le rallumez, la fonction, “Arrêt tempo. ” revient au réglage “Non”.
- Le message “Arrêt temporisé imminent. L'alimentation va se couper.” apparaît sur l'écran une minute avant que le téléviseur bascule en mode veille.

• Régl. horloge

Permet de régler manuellement l'horloge. Lorsque le téléviseur reçoit des chaînes numériques, le réglage de l'horloge ne peut pas s'effectuer manuellement dans la mesure où il est synchronisé sur le time code du signal transmis.

• Temporisation

Active la temporisation pour mettre le téléviseur sous/hors tension.

“Mode temporisation” : sélectionne la période désirée.

“Heure début” : Définit l'heure de mise sous tension du téléviseur.

“Heure de fin” : Définit l'heure de mise hors tension du téléviseur.

Menu Réglage

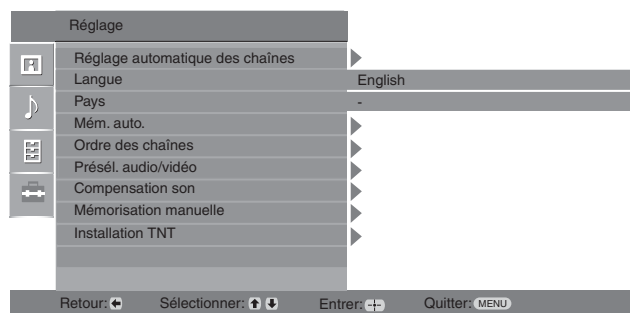

Vous pouvez sélectionner les options répertoriées ci-dessous dans le menu Réglage. Pour sélectionner des options dans le menu “Réglage”, voir “Navigation dans les menus” (page 19).

Réglage automatique des chaînes

Lance le “menu de première utilisation” afin de sélectionner la langue et le pays ou la région et régler toutes les chaînes numériques et analogiques disponibles. Généralement, vous ne devez pas effectuer cette opération, car la langue et le pays ou la région ont déjà été sélectionnés et les chaînes déjà réglées lors de la première installation du téléviseur (page 5, 6). Cependant, cette option vous permet de répéter la procédure (par exemple, pour régler à nouveau le téléviseur après un déménagement ou pour rechercher de nouvelles chaînes lancées par des émetteurs de diffusion).

Langue

Permet de sélectionner la langue d’affichage des menus.

Pays

Sélectionnez le pays/la région où vous utilisez le téléviseur.

Conseil

Si le pays ou la région où vous souhaitez utiliser le téléviseur ne figure pas dans la liste, sélectionnez “-” plutôt qu’un pays ou une région.

Mém. auto.

Permet de régler toutes les chaînes analogiques disponibles.

Généralement, vous ne devez pas effectuer cette opération, car les chaînes sont déjà réglées lors de la première installation du téléviseur (page 5, 6). Cependant, cette option vous permet de répéter la procédure (par exemple, pour régler à nouveau le téléviseur après un déménagement ou pour rechercher de nouvelles chaînes lancées par des émetteurs de diffusion).

Ordre des chaînes

Permet de modifier l’ordre dans lequel les chaînes analogiques sont mémorisées sur le téléviseur.

- 1 Appuyez sur \uparrow/\downarrow pour sélectionner la chaîne que vous souhaitez déplacer vers un autre numéro, puis appuyez sur \rightarrow .
- 2 Appuyez sur \uparrow/\downarrow pour sélectionner le nouveau numéro pour votre chaîne, puis appuyez sur \oplus .

Présél. audio/vidéo

Permet de donner un nom à un appareil raccordé aux prises latérales et arrières. Ce nom apparaîtra brièvement à l’écran lors de la sélection de l’appareil. Vous pouvez ignorer une source d’entrée qui n’est raccordée à aucun appareil.

- 1 Appuyez sur \uparrow/\downarrow pour sélectionner la source d’entrée de votre choix, puis appuyez sur \oplus .
- 2 Appuyez sur \uparrow/\downarrow pour sélectionner l’option souhaitée ci-dessous, puis appuyez sur \oplus .
 - AV1 (ou AV2/ AV3/ AV4/ PC/ HDMI), VIDEO, DVD, CABLE, GAME, CAM, SAT : utilise un des noms prédéfinis pour attribuer un nom à l’appareil raccordé.
 - “Éditer” : permet de créer votre propre nom.
 - “Saut” : permet d’ignorer une source d’entrée non raccordée à un appareil lorsque vous appuyez sur \uparrow/\downarrow pour sélectionner la source d’entrée.

Compensation son

Permet de régler un volume différent pour chaque appareil raccordé au téléviseur.

Suite

Mémorisation manuelle

Avant de sélectionner “Nom”/“AFT”/“Filtre Audio”/“Saut”/“Décodeur”, appuyez sur \uparrow/\downarrow pour sélectionner le numéro de chaîne à modifier. Appuyez ensuite sur \oplus .

Norme/Canal

Permet de prédéfinir manuellement les chaînes.

- 1 Appuyez sur \uparrow/\downarrow pour sélectionner “Norme”, puis sur \oplus .
- 2 Appuyez sur \uparrow/\downarrow pour sélectionner une des normes de diffusion des programmes télévisés suivants, puis appuyez sur \leftarrow .

B/G : pour les pays/régions d'Europe occidentale

D/K : pour les pays/régions d'Europe orientale

L : pour la France

I : pour le Royaume-Uni

Remarque

Selon le pays ou la région sélectionné(e) pour “Pays” (page 5), il est possible que cette option ne soit pas disponible.

- 3 Appuyez sur \uparrow/\downarrow pour sélectionner “Canal”, puis sur \oplus .
- 4 Appuyez sur \uparrow/\downarrow pour sélectionner “S” (pour les chaînes diffusées par câble) ou “C” (pour les chaînes terrestres), puis appuyez sur \rightarrow .
- 5 Réglez les canaux comme suit :

Si vous ne connaissez pas le numéro du canal (fréquence)

Appuyez sur \uparrow/\downarrow pour rechercher le prochain canal disponible. Lorsqu'un canal est détecté, la recherche s'arrête. Pour poursuivre la recherche, appuyez sur \uparrow/\downarrow .

Si vous connaissez le numéro du canal (fréquence)

Appuyez sur les touches numériques pour entrer le numéro du canal de la diffusion de votre choix ou le numéro de canal de votre magnétoscope.

- 6 Appuyez sur \oplus pour sélectionner “Confirmer”, puis sur \oplus .
- 7 Appuyez sur \downarrow pour sélectionner “OK”, puis sur \oplus .

Répétez la procédure ci-dessus pour prédéfinir d'autres canaux manuellement.

Nom

Permet de donner un nom de votre choix à la chaîne sélectionnée à l'aide de cinq lettres ou chiffres maximum. Ce nom apparaîtra brièvement à l'écran lors de la sélection de la chaîne.

AFT

Permet d'affiner manuellement le réglage du canal (fréquence) sélectionné si vous avez l'impression qu'un léger réglage améliorerait la qualité de l'image.

Vous pouvez affiner le réglage sur une plage de -15 à +15. Lorsque “Oui” est sélectionné, l'affinage du réglage s'effectue automatiquement.

Filtre Audio

Améliore le son des différentes chaînes en cas de déformation dans des émissions mono. Il peut arriver qu'un signal de diffusion non standard entraîne une déformation du son ou une désactivation intermittente du son lorsque vous regardez des programmes mono.

Si vous ne rencontrez pas de déformation du son, il est recommandé de laisser à cette option sa valeur par défaut (“Non”).



Remarques

- Vous ne pouvez pas recevoir de son stéréo ou “dual” si vous sélectionnez “Bas” ou “Haut”.
- L'option “Filtre Audio” n'est pas disponible lorsque “Norme” est réglé sur “L”.

Saut

Permet d'ignorer les chaînes analogiques non utilisées lorsque vous appuyez sur PROG +/- pour les sélectionner. (Vous pouvez toujours sélectionner une chaîne ignorée à l'aide des touches numériques).

Décodeur

Permet de voir et d'enregistrer la chaîne cryptée sélectionnée en utilisant un décodeur raccordé au connecteur Péritel  1 ou  2 via un magnétoscope.

Remarque

Selon le pays ou la région sélectionné(e) pour "Pays" (page 5), il est possible que cette option ne soit pas disponible.

Confirmer

Enregistre les modifications apportées au réglage "Mémoire manuelle".

Menu Installation TNT DV3

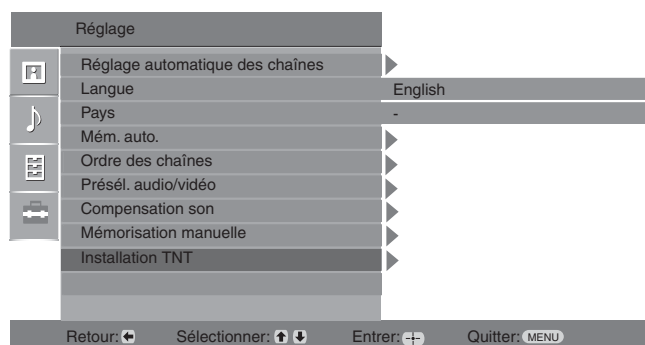

Vous pouvez modifier/définir les réglages numériques dans le menu Installation TNT. Pour sélectionner des options dans le menu “Réglage”, voir “Navigation dans les menus” (page 19).

Réglage des chaînes TNT

Affiche le menu “Réglage des chaînes TNT”.

TNT auto

Permet de régler toutes les chaînes numériques disponibles.

Généralement, vous ne devez pas effectuer cette opération, car les chaînes sont déjà réglées lors de la première installation du téléviseur (page 5). Cependant, cette option vous permet de répéter la procédure (par exemple, pour régler à nouveau le téléviseur après un déménagement ou pour rechercher de nouvelles chaînes lancées par des émetteurs de diffusion).

Ordre des chaînes

Supprime toute chaîne numérique indésirable mémorisée sur le téléviseur et modifie l'ordre dans lequel elles sont mémorisées.

- 1 Appuyez sur \uparrow/\downarrow pour sélectionner la chaîne à supprimer ou à déplacer vers le nouveau numéro.

Si vous connaissez le numéro du programme (fréquence)

Appuyez sur les touches numériques pour entrer le numéro du programme à trois chiffres de la diffusion que vous désirez.

- 2 Supprimer les chaînes numériques ou modifier leur ordre de mémorisation comme suit :

Pour supprimer la chaîne numérique

Appuyez sur \oplus . Un message s'affiche confirmant que la chaîne numérique sélectionnée doit être supprimée. Appuyez sur \leftarrow pour sélectionner “Oui”, puis sur \oplus .

Pour modifier l'ordre des chaînes numériques

Appuyez sur \rightleftarrows , puis sur \uparrow/\downarrow pour sélectionner le nouveau numéro de la chaîne et appuyez sur \leftarrow . Répétez la procédure décrite aux étapes 1 et 2 pour déplacer d'autres chaînes, le cas échéant.

- 3 Appuyez sur RETURN.

Réglage TNT manuel

Permet de régler manuellement les chaînes numériques.

- 1 Appuyez sur la touche numérique pour sélectionner le numéro de la chaîne que vous souhaitez mémoriser manuellement, puis appuyez sur \uparrow/\downarrow pour la mémoriser.
- 2 Après avoir trouvé toutes les chaînes disponibles, appuyez sur \uparrow/\downarrow pour sélectionner la chaîne à mémoriser, puis appuyez sur \oplus .
- 3 Appuyez sur \uparrow/\downarrow pour sélectionner le numéro de mémorisation de la nouvelle chaîne, puis appuyez sur \oplus .

Répétez la procédure ci-dessus pour chercher d'autres chaînes manuellement.

Affiche le menu "Installation TNT".

Réglage sous-titres

Affiche les sous-titres numériques sur l'écran.

Lorsque l'option "Mal-entendant" est sélectionnée, une aide visuelle est affichée avec les sous-titres (si les chaînes TV diffusent cette information).

Langue sous-titres

Permet de sélectionner la langue d'affichage des sous-titres.

Langue bande son

Permet de sélectionner la langue à utiliser pour la chaîne. Certaines chaînes numériques diffusent plusieurs langues audio associées à la chaîne.

Type audio

Augmente le volume lorsque l'option "Mal-entendant" est sélectionnée.

Verrouillage parental

Permet de définir une limite d'âge sur les chaînes. Toute chaîne excédant la limite d'âge ne peut être visionnée qu'après avoir entré le code PIN correctement.

- 1 Appuyez sur les touches numériques pour entrer le code PIN actuel.
Si vous n'avez pas préalablement défini un code PIN, un champ de saisie de code PIN s'affiche à l'écran. Suivez les instructions fournies au paragraphe "Code PIN" ci-dessous.
- 2 Appuyez sur \uparrow/\downarrow pour sélectionner la limite d'âge ou "Aucun" (pour un accès aux programmes sans restriction), puis appuyez sur \oplus .
- 3 Appuyez sur RETURN.

Code PIN

Permet de définir votre code PIN pour la première fois ou de le modifier.

- 1 Entrez un PIN comme suit :

Si vous avez préalablement défini un PIN

Appuyez sur les touches numériques pour entrer le PIN actuel.

Si vous n'avez pas défini un PIN

Appuyez sur les touches numériques pour entrer le PIN 9999 réglé en usine.

- 2 Appuyez sur les touches numériques pour entrer le nouveau PIN.
Un message s'affiche vous informant que le nouveau PIN a été accepté.
- 3 Appuyez sur RETURN.

Conseil

Le code PIN 9999 est toujours accepté.

Configuration technique

Affiche le menu Configuration technique.

"MAJ. auto du service" : active les fonctions de détection et mémorisation de nouveaux services numériques du téléviseur de nouveaux services numériques dès qu'ils sont disponibles.

"Télécharg. Logiciel" : permet au téléviseur de recevoir automatiquement les mises à jour du logiciel, gratuitement par votre antenne (lors de l'émission des versions). Sony recommande de toujours sélectionner "Oui" pour cette option. Si vous ne voulez pas mettre à jour le logiciel, sélectionnez "Non" pour cette option.

"Info système" : affiche la version actuelle du logiciel et le niveau du signal.

"Fuseau horaire" : permet de sélectionner le fuseau horaire pour votre pays.

Réglage du module CA

Permet d'accéder au service Pay Per View à la suite de l'installation d'un module CAM (Module pour système à contrôle d'accès) et d'une carte de vision. Voir page 30 pour l'emplacement de la prise  (PCMCIA).

Raccordement d'un appareil optionnel

Vous pouvez raccorder une large gamme d'appareils optionnels sur votre téléviseur. Les câbles de raccordement ne sont pas fournis.

Raccordement au téléviseur (côté)

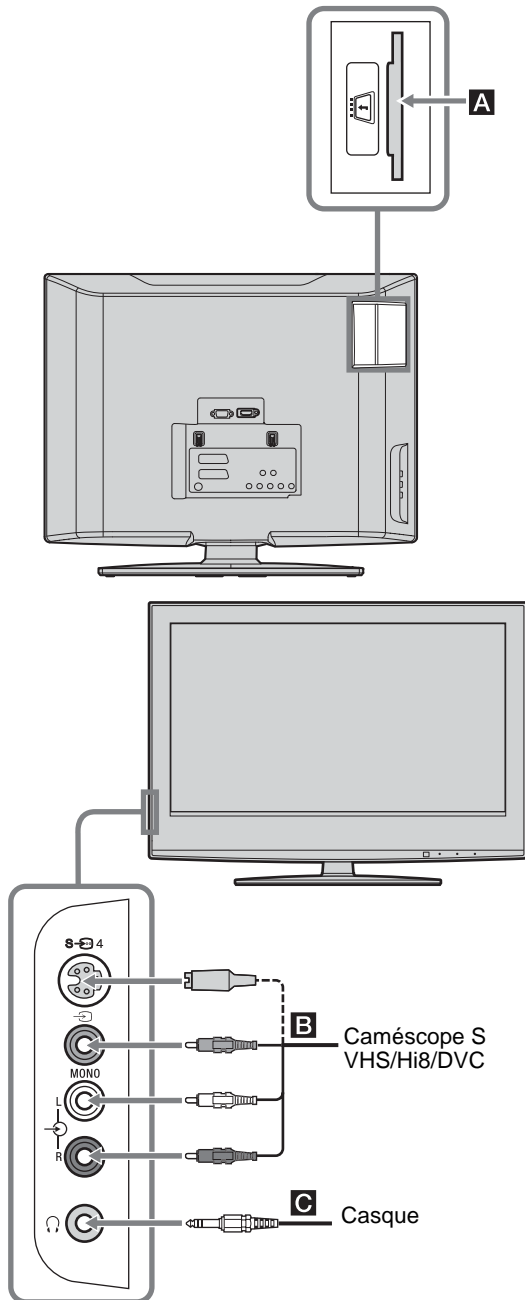

Pour raccorder Faites ceci

Module pour système à contrôle d'accès (CAM) **A**

Pour utiliser les services PPV (Pay Per View).
 Pour plus d'informations, reportez-vous au mode d'emploi qui accompagne votre CAM. Pour utiliser le CAM, retirez le cache en caoutchouc de l'emplacement CAM. Mettez le téléviseur hors tension avant l'insertion du CAM à l'emplacement correspondant. Lorsque vous n'utilisez pas le CAM, nous vous recommandons de remettre le cache de protection sur l'emplacement CAM.

Caméscope S VHS/Hi 8/DVC **B**

Raccordez-les à la prise S-Vidéo S-4 ou à la prise vidéo 4 et à la prise audio 4. Pour éviter les parasites sur l'image, ne raccordez pas simultanément un caméscope à la prise vidéo 4 et à la prise S-Vidéo S-4. Si vous utilisez un appareil mono, raccordez-le à la prise L 4 et réglez "Son stéréo" sur "A" (page 21).

Casque **C**

Raccordez-le à la prise pour écouter le son du téléviseur avec le casque.

Spécifications

Ecran

- Puissance requise :
220–240 V ca, 50 Hz
- Taille d'écran :
20 pouces
- Résolution d'affichage :
1366 points (horizontal) × 768 lignes (vertical)
- Consommation électrique :
65 W ou moins
- Consommation électrique en veille :
1 W ou moins
- Dimensions (largeur x hauteur x profondeur) :
Environ 500 × 406 × 209 mm (avec pied)
Environ 500 × 370 × 100 mm (sans pied)
- Poids :
Environ 8 kg (avec pied)
Environ 7 kg (sans pied)

Type d'affichage

Ecran à cristaux liquides

Standard de télévision

Analogique : Selon le pays ou la région :
B/G/H, D/K, L, I

Numérique : DVB-T

Norme Couleur/Vidéo

Analogique : PAL, SECAM
NTSC 3.58, 4.43 (Entrée vidéo uniquement)

Numérique : MPEG-2 MP@ML

Antenne

Borne 75 ohms externe pour VHF/UHF

Canaux couverts

Analogique : VHF : E2–E12
UHF : E21–E69
CATV : S1–S20
HYPER : S21–S41
D/K : R1–R12, R21–R69
L : F2–F10, B–Q, F21–F69
I : UHF B21–B69







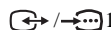
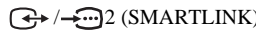

Numérique : VHF/UHF

Tableau de compatibilité du signal d'entrée PC

Signaux	Horizontal (Pixel)	Vertical (Ligne)	Fréquence horizontale (kHz)	Fréquence verticale (Hz)	Standard
VGA	640	480	31,5	60	VGA
SVGA	800	600	37,9	60	Instructions VESA
XGA	1024	768	48,4	60	Instructions VESA
WXGA	1280	768	47,4	60	VESA
	1280	768	47,8	60	VESA

- L'entrée PC de ce téléviseur ne prend pas en charge le synchronisme sur le Vert ou le signal composite de synchronisation.
- L'entrée PC de ce téléviseur ne prend pas en charge les signaux entrelacés.
- L'entrée PC de ce téléviseur prend en charge les signaux indiqués dans le tableau ci-dessus avec une fréquence verticale de 60 Hz. Pour les autres signaux, le message "PAS DE SYNC" s'affiche.

Bornes

-  1 Connecteur Péritel à 21 broches (norme CENELEC) comprenant entrée audio et vidéo, entrée RVB et sortie audio et vidéo TV.
-  2 (SMARTLINK) Connecteur Péritel à 21 broches (norme CENELEC) comprenant entrée audio et vidéo, entrée RVB, sortie audio et vidéo commutable et interface Smartlink.
-  3 Formats pris en charge : 1080i, 720p, 576p, 576i, 480p, 480i
Y : 1 Vp-p, 75 ohms, 0,3 V sync. négative
P_B/C_B : 0,7 Vp-p, 75 ohms
P_R/C_R : 0,7 Vp-p, 75 ohms
-  3 Entrée audio (prises phono)
500 mV eff.
Impédance : 47 kilo ohms
-  4 Entrée S-vidéo (mini DIN 4 broches)
-  4 Entrée vidéo (prise phono)
-  4 Entrée audio (prises phono)
- PC  Entrée de l'ordinateur (15 Dsub) (voir page 31)
G : 0,7 Vp-p, 75 ohms, pas de sync. sur le Vert
B : 0,7 Vp-p, 75 ohms, pas de sync. sur le Vert
R : 0,7 Vp-p, 75 ohms, pas de sync. sur le Vert
HD : 1-5 Vp-p
VD : 1-5 Vp-p
-  5 Entrée audio de l'ordinateur (mini-prise)

HDMI IN 6

Vidéo : 1080i, 720p, 576p, 576i, 480p, 480i
Audio : Linéaire deux canaux PCM
32, 44,1 et 48 kHz, 16, 20 et 24 bits
ou entrée audio analogique (prises phono)

 Prise casque

 Emplacement CAM (Module pour système à contrôle d'accès)

Sortie son

5 W + 5 W (RMS)

Accessoires fournis

Voir "2 : Raccordement d'une antenne ou d'un magnétoscope", page 4.



La conception et les spécifications sont sujettes à modification sans préavis.

Dépannage

Vérifiez si le témoin  (veille) clignote en rouge.

S'il clignote





La fonction d'auto-diagnostic est activée.

- 1 Mesurez la durée des clignotements du témoin  (veille) et l'écart entre eux.
Par exemple, le témoin clignote pendant deux secondes, s'arrête de clignoter pendant une seconde, puis clignote de nouveau pendant deux secondes.
- 2 Appuyez sur la touche  au sommet du téléviseur pour le mettre hors tension, débranchez le cordon d'alimentation secteur et signalez le rythme (durée et intervalle) de clignotement du témoin à votre revendeur ou au Centre de Service Après-Vente Sony.



S'il ne clignote pas

- 1 Vérifiez les éléments des tableaux ci-dessous.
- 2 Si le problème persiste, confiez votre téléviseur à un technicien qualifié.



Image

Problème	Cause/Solution
Absence d'image (écran noir) et de son	<ul style="list-style-type: none">• Vérifiez le raccordement de l'antenne.• Branchez le téléviseur au secteur et appuyez sur la touche  au sommet du téléviseur.• Lorsque le témoin  (veille) s'allume en rouge, appuyez sur .
Absence d'image ou d'informations de menu de l'appareil branché au connecteur Péritel ou à la prise HDMI IN	<ul style="list-style-type: none">• Vérifiez si l'appareil optionnel est sous tension et appuyez plusieurs fois sur la touche /  jusqu'à ce que le symbole d'entrée correct apparaisse sur l'écran.• Vérifiez le raccordement entre l'appareil optionnel et le téléviseur.• Lorsque vous raccordez un appareil à la prise HDMI IN 6 ou si vous changez la résolution du téléviseur, des points peuvent apparaître sur l'écran et clignoter l'espace de quelques secondes. Cela signifie que le décodage du signal HDMI est en cours. Ce n'est pas le signe d'une défaillance.
Image double ou fantôme	<ul style="list-style-type: none">• Vérifiez le raccordement de l'antenne et des câbles.• Vérifiez le raccordement et la direction de l'antenne.
Seuls des parasites ou de la neige apparaissent sur l'écran	<ul style="list-style-type: none">• Vérifiez si l'antenne est brisée ou pliée.• Vérifiez si l'antenne n'a pas atteint le terme de sa vie utile (trois à cinq ans pour une utilisation normale, un à deux ans au bord de la mer).
Image déformée (lignes en pointillés ou rayures)	<ul style="list-style-type: none">• Eloignez le téléviseur des sources de parasites électriques notamment les voitures, les motos, les sèche-cheveux ou encore les appareils optiques.• Lorsque vous installez les appareils optionnels, laissez un espace entre ceux-ci et le téléviseur.• Vérifiez que l'antenne est branchée à l'aide du câble coaxial fourni.• Eloignez le câble d'antenne des autres câbles.
L'image d'une chaîne s'accompagne de parasites	<ul style="list-style-type: none">• Sélectionnez "Mémorisation manuelle" dans le menu "Réglage" et ajustez la commande "AFT" (Automatic Fine Tuning) pour améliorer l'image reçue (page 26).
Quelques petits points noirs et/ou brillants à l'écran	<ul style="list-style-type: none">• L'image de l'écran est composée de pixels. La présence de petits points noirs et/ou brillants (pixels) à l'écran n'est pas le signe d'une défaillance.
Programmes affichés en noir et blanc	<ul style="list-style-type: none">• Sélectionnez "R à Z : " dans le menu "Contrôle de l'Image" pour rétablir les niveaux réglés en usine (page 20).

Suite

Problème	Cause/Solution
Aucune couleur ou couleur irrégulière lors de la visualisation d'un signal provenant des prises Y, P _B /C _B , P _R /C _R de  3	<ul style="list-style-type: none"> • Vérifiez le raccordement des prises Y, P_B/C_B, P_R/C_R de 3. • Vérifiez que les prises Y, P_B/C_B, P_R/C_R de 3 sont solidement insérées dans leurs prises respectives.

Son

Problème	Cause/Solution
Pas de son, mais bonne image	<ul style="list-style-type: none"> • Appuyez sur la touche  +/- ou  (coupure du son). • Vérifiez si l'option "Haut-parleur Téléviseur" est bien réglée sur "Oui" dans le menu "Contrôle du son" (page 22).
Son parasité	<ul style="list-style-type: none"> • Voir les causes/solutions du problème "Image parasitée" à page 33.

Chaînes

Problème	Cause/Solution
Impossible de sélectionner la chaîne désirée	<ul style="list-style-type: none"> • Basculez entre les modes numérique et analogique et sélectionnez la chaîne numérique ou analogique désirée.
Certaines chaînes n'affichent aucune image.	<ul style="list-style-type: none"> • Chaîne disponible uniquement sousabonnement/cryptée. Abonnez-vous au service Pay Per View. • La chaîne n'est utilisée que pour les données (pas pour l'image ou le son). • Contactez l'émetteur pour obtenir les détails sur la transmission.
La chaîne numérique ne s'affiche pas	<ul style="list-style-type: none"> • Vérifiez que l'antenne est branchée directement sur le téléviseur (et pas par l'intermédiaire d'un autre appareil). • Adressez-vous à un installateur local pour savoir si les émissions numériques existent dans votre zone. • Augmentez le gain de l'antenne.

Généralités

Problème	Cause/Solution
Le téléviseur s'éteint automatiquement (il passe en mode veille)	<ul style="list-style-type: none"> • Vérifiez si la fonction "Arrêt tempo." est activée ou confirmez le réglage "Heure de fin" (page 24). • En l'absence de signal et si vous n'appuyez sur aucune touche pendant 10 minutes, le téléviseur passe automatiquement en mode veille.
Le téléviseur s'allume automatiquement	<ul style="list-style-type: none"> • Vérifiez si "Heure début" est activé (page 24).
Certaines sources d'entrées ne peuvent pas être sélectionnées	<ul style="list-style-type: none"> • Sélectionnez "Présél. audio/vidéo" dans le menu "Réglage" et annulez la commande "Saut" de la source d'entrée source (page 25).
La télécommande ne fonctionne pas	<ul style="list-style-type: none"> • Remplacez les piles.

Index

Chiffres

14:9 14

4:3 14

A

AFT 26

Aigus 21

Antenne, raccordement 4

B

Balance 21

BBE 21

C

Casque

raccordement 30

Centrage RVB 23

Chaînes

Saut 27

en sélectionnant 13

Mém. auto. 6

Code PIN 29

Compensation son 25

Confirmer 27

Raccordement

antenne/magnéscope 4

appareils optionnels 30

Contraste 20

Couleurs 20

D

Description 11

Dolby Virtual 21

E

Eco. énergie 23

Écran 23

Effet 11, 21

Enregistrement Prog. 15

EPG (Guide électronique des programmes numériques) 15

F

Fastext 14

Filtre 26

G

Graves 21

H

HP Téléviseur 22

I

Installation 29

L

Langue 5, 25, 29

Large+ 14

Liste des catégories 15

Liste des préférés 17

Liste des program. 16

Luminosité 20

M

Marche/Arrêt (⏻) 12

Mémorisation automatique

chaînes analogiques et

numériques 6

Mémorisation automatique

25, 28

Mémo 28

Mémorisation 26

MENU 19

Menu Contrôle de l'image 20

Menu Contrôle du son 21

Menu Fonctions 23

Menu Installation 25

Menu Installation TNT 28

Mode de l'image 20

Mode d'écran 14

Modification 28

N

Netteté 20

Nom 26

Noms des appareils 25

O

Ordre des chaînes 25

P

Pays 5, 25

Piles, insertion dans la télécommande 4

PIP (incrustation d'image) 14

Plein 14

Présél 25

Prog manuelle 16

R

R à Z

image 20

son 21

Rappel 16

Réduc 20

Réglage 25, 28, 29

Réglage ordinateur 24

Rétro 20

S

Saut 27, 25

Son 21

Sortie AV2 23

Spécifications 32

T

Table d'index des chaînes 13

Table d'index des signaux d'entrée 18

Teinte 20

Télécommandel

Capteur 12

insertion des piles 4

Présentation 11

Télétexte 14

Témoin Marche/Arrêt (⏻) 12

Témoin Sans image (⊗) 12

Témoin Temporisation (⌚) 12

Témoin Veille (⏻) 12

Temporisation 24

Ton 20

Type 29

V

Magnéscope

enregistrement 15

raccordement 4

Verrouillage 29

Volume 22

Z

Zoom 14

Introduzione

La ringraziamo per avere scelto questo prodotto Sony. Prima di mettere in funzione il televisore, si prega di leggere attentamente il presente manuale e di conservarlo per farvi riferimento in futuro.

Avviso per il funzionamento del televisore digitale

- Le funzioni relative al televisore digitale (DVB) saranno attive esclusivamente in paesi o zone dove vengono trasmessi i segnali digitali terrestri DVB-T (MPEG2). Verificare con il proprio rivenditore locale la possibilità di ricevere un segnale DVB-T nella zona di residenza.
- Sebbene questo televisore segua le specifiche DVB-T, non è possibile garantire la compatibilità con future trasmissioni digitali terrestri DVB-T.
- Alcune funzioni del televisore digitale potranno non essere disponibili in alcuni paesi.

Informazioni sui marchi

- **DVB** è un marchio depositato del progetto DVB.
- Prodotto su licenza di BBE Sound, Inc. Su licenza di BBE Sound, Inc. tutelata da uno o più dei seguenti brevetti statunitensi: 5510752, 5736897. BBE e il simbolo BBE sono marchi depositati di BBE Sound, Inc.
- Prodotto su licenza della Dolby Laboratories. "Dolby" e il simbolo doppio D **DD** sono marchi di fabbrica di Dolby Laboratories.
- **HDMI** Questo televisore si avvale della tecnologia HDMI™ (High-Definition Multimedia Interface). HDMI, il logo HDMI e High-Definition Multimedia Interface sono marchi di fabbrica o marchi depositati di HDMI Licensing LLC.

DICHIARAZIONE DI CONFORMITA' IN BASE ALL'ARTICOLO 2 PARAGRAFO B DEL D.M. 26.03.1992

Si dichiara che il TV mod. KDL-20S2020 è stato assemblato nella Comunità Economica Europea nel rispetto delle disposizioni di cui al D.M. 26.03.92 ed in particolare sono conformi alle prescrizioni dell'articolo 1 dello stesso D.M.

DICHIARAZIONE DI CONFORMITÀ

Si dichiara che l'apparecchio è stato fabbricato in conformità all'Art. 2 Comma 1 del D.M. 28.08.1995 n.548.

Le prescrizioni alle frequenze sono quelle indicate nel paragrafo 3 dell'allegato A. al D.M. 25.06.85 e nel paragrafo 3 dell'allegato 1 al D.M. 27.08.87 e precisamente:

BANDE DI FREQUENZA

1. Bande di frequenza:

Low VHF	E2 - C	Freq. da 48,25 a 82,25 MHz	Compreso Canale C
	S01 - S2	Freq. da 69,25 a 112,25 MHz	
	S3 - S10	Freq. da 119,25 a 168,25 MHz	
High VHF	E5 - E12	Freq. da 175,25 a 224,25 MHz	
	S11 - S20	Freq. da 231,25 a 294,25 MHz	
Hyperband	S21 - S36	Freq. da 303,25 a 423,25 MHz	
	S37 - S41	Freq. da 431,25 a 463,25 MHz	
UHF	E21 - E69	Freq. da 471,25 a 855,25 MHz	

2. Frequenza intermedia: Multi - Standard FI-Video: 38,9 MHz
FI-Audio I: 33,4 MHz
FI-Audio II: 33,16 MHz

3. Oscillatore locale: Frequenza oscillatore locale superiore a quella del segnale.

Indice

Guida per l'uso

4

Informazioni di sicurezza.....	8
Precauzioni	10
Descrizione del telecomando	11
Descrizione dei tasti e degli indicatori del televisore.....	12

Visione del televisore

Visione del televisore	13
Controllo della guida elettronica digitale dei programmi (EPG) DVB	15
Uso dell'Elenco Preferiti DVB	17
Visualizzazione di immagini da apparecchiature collegate	18

Uso delle funzioni da MENU

Navigazione tra i menu	19
Menu Regolazione Immagine	20
Menu Regolazione Audio	21
Menu Caratteristiche	23
Menu Impostazione.....	25
Menu Impostazione Digitale DVB	28

Uso di apparecchiature opzionali

Collegamento di apparecchiature opzionali	30
---	----

Informazioni utili

Caratteristiche tecniche.....	32
Ricerca guasti	33
Index	35

DVB : solo per canali digitali

Guida per l'uso

1: Verifica degli accessori

Telecomando RM-ED007 (1)

Batterie AA (tipo R6) (2)

Portacavo (1)

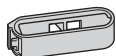

Fascia di supporto (1) e viti (2)

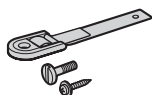

Inserimento delle batterie nel telecomando

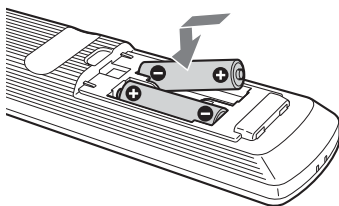

Note

- Inserire le batterie rispettando la corretta polarità.
- Nel rispetto dell'ambiente, depositare le batterie scariche negli appositi contenitori adibiti alla raccolta differenziata. Alcune regioni potranno avere normative particolari per lo smaltimento delle batterie. Consultare le autorità locali.
- Non utilizzare tipi diversi di batterie insieme o combinare batterie usate e nuove.
- Maneggiare il telecomando con cura, evitando di lasciarlo cadere, calpestarlo o rovesciarlo sopra liquidi di alcun tipo.
- Non posizionare il telecomando in prossimità di fonti di calore, né in luoghi direttamente esposti alla luce solare o in stanze umide.

2: Collegamento dell'antenna/ del videoregistratore

Collegamento della sola antenna

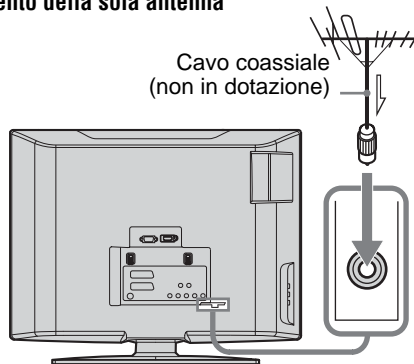

Collegamento di antenna e videoregistratore

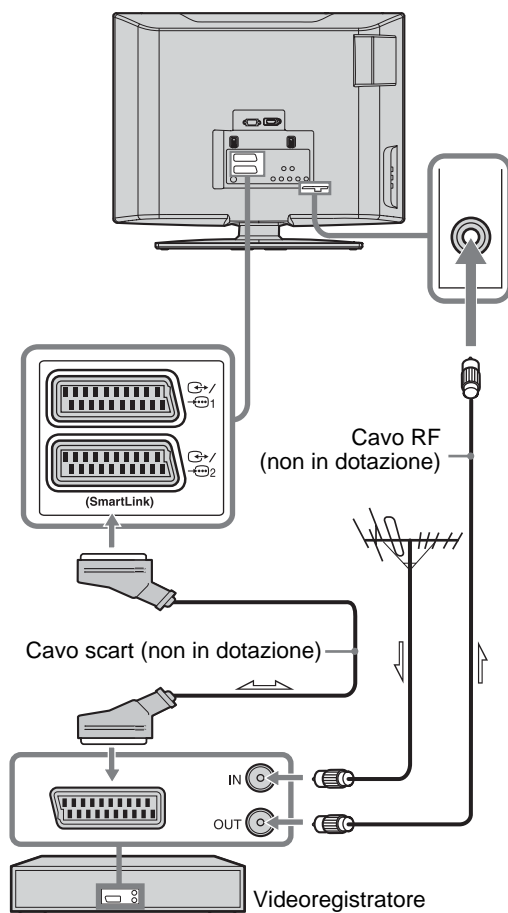

3: Raggruppamento dei cavi

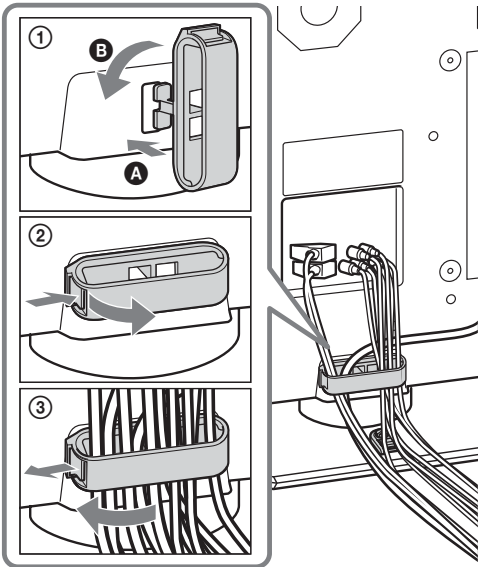



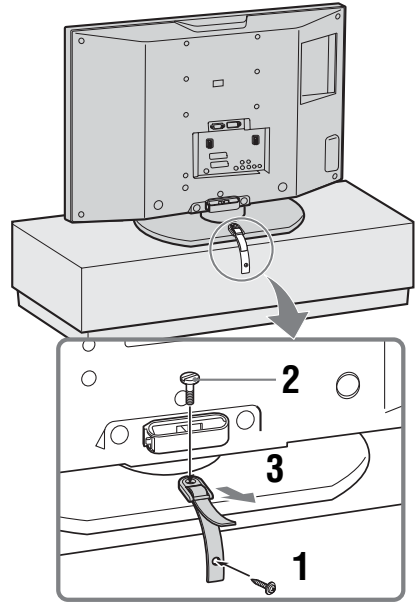

4: Fissaggio antirovesciamento del televisore

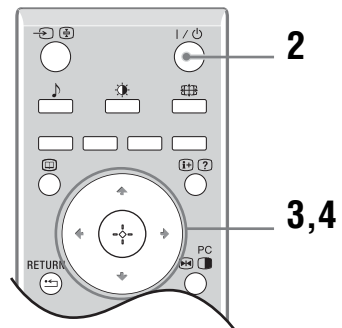
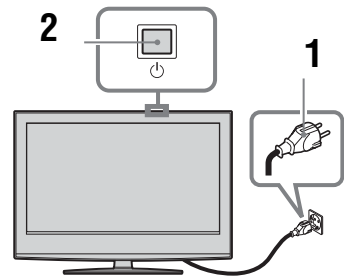



5: Selezione della lingua e della nazione/regione

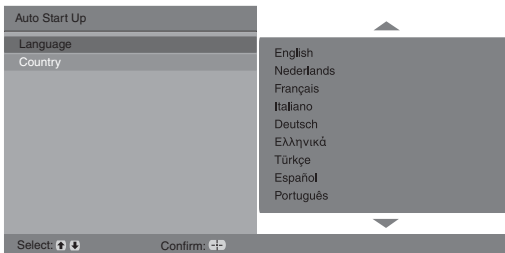

(Continua)

- 1 Collegare il televisore alla presa di rete (220-240 V CA, 50 Hz).
- 2 Premere  sul televisore (lato superiore). La prima volta che si accende il televisore, sullo schermo compare il menu Lingua. Quando il televisore si trova in modalità standby (l'indicatore  (standby) sul lato anteriore del televisore è rosso), premere  sul telecomando per accendere il televisore.
- 3 Premere  per selezionare la lingua visualizzata sulle schermate di menu, quindi premere .



- 4 Premere  per selezionare la nazione/regione in cui verrà utilizzato il televisore, quindi premere .

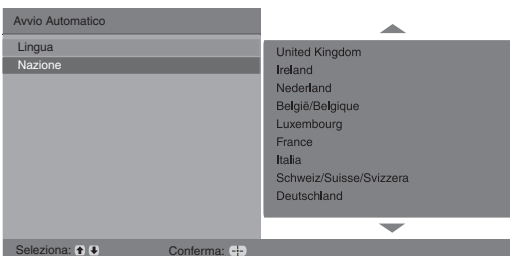

Qualora la nazione in cui si desidera utilizzare il televisore non compaia nell'elenco, selezionare “-” invece della nazione/regione.

Sullo schermo compare il messaggio di conferma di avvio della preselezione automatica, quindi passare a “6: Preselezione automatica del televisore”.

6: Preselezione automatica del televisore

Dopo avere selezionato la lingua e la nazione/regione, sullo schermo compare un messaggio di conferma della preselezione automatica del televisore. Il televisore ora ricercherà e memorizzerà tutti i canali televisivi disponibili.

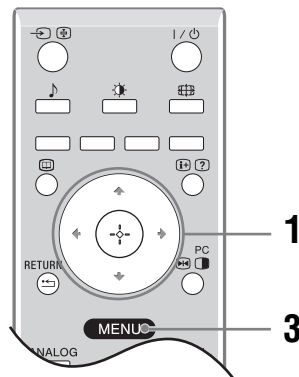

- 1 Premere .

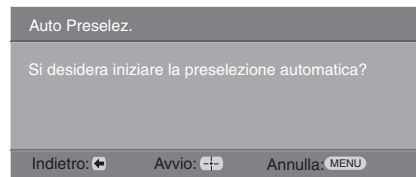

Il televisore inizia a cercare tutti i canali digitali disponibili, quindi tutti i canali analogici disponibili. Questa operazione potrebbe richiedere un po' di tempo; attendere senza premere alcun tasto sul televisore o sul telecomando.

Qualora compaia un messaggio di conferma dei collegamenti dell'antenna

Non sono stati individuati canali digitali o analogici. Controllare tutti i collegamenti dell'antenna e premere  per avviare nuovamente la preselezione automatica.

- 2 Quando sullo schermo compare il menu Ordinamento Programmi, seguire le fasi di “Ordinamento Programmi” (pag. 25). Se non si desidera modificare l'ordine in cui i canali analogici vengono memorizzati sul televisore, passare alla fase 3.
- 3 Premere MENU per uscire. Ora il televisore ha preselezionato tutti i canali disponibili.

Informazioni di sicurezza

Cavo di alimentazione

- Attenersi alle seguenti istruzioni per evitare di danneggiare il cavo di alimentazione.

Se il cavo di alimentazione viene danneggiato, è possibile che si verifichino incendi o che vengano generate scosse elettriche.

- Quando si scollega il cavo di alimentazione, iniziare dalla presa di rete.
 - Per scollegare il cavo di alimentazione, assicurarsi di afferrarlo dalla spina. Non tirare il cavo di alimentazione stesso.
 - Non sottoporre a pressione, piegare o attorcigliare eccessivamente il cavo di alimentazione. I fili interni potrebbero scoprirsi o danneggiarsi.
 - Non modificare il cavo di alimentazione.
 - Non collocare oggetti pesanti sul cavo di alimentazione
 - Tenere il cavo di alimentazione lontano da fonti di calore.
- Se il cavo di alimentazione viene danneggiato, interromperne l'uso e richiederne uno in sostituzione presso il proprio rivenditore o un centro di assistenza Sony.
 - Non utilizzare il cavo di alimentazione fornito su altri apparecchi.
 - Utilizzare soltanto il cavo di alimentazione originale Sony e non di altre marche.



Presa di rete

Non utilizzare una presa di rete inadeguata alla spina in uso. Inserire completamente la spina nella presa di rete. Un inserimento non corretto potrebbe provocare scintille e quindi un incendio. Per la sostituzione delle prese, rivolgersi ad un elettricista.



Pulizia della spina del cavo di alimentazione

Scollegare e pulire regolarmente la spina del cavo di alimentazione. Se la spina è ricoperta di polvere ed è esposta a umidità, l'isolamento potrebbe deteriorarsi e provocare un incendio.



Sovraccarichi

Il televisore è stato progettato per essere utilizzato esclusivamente con alimentazione da 220–240 V CA. Per evitare il rischio di incendi o scosse elettriche, non collegare un numero eccessivo di apparecchi alla stessa presa di corrente.

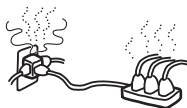

Periodi di inutilizzo

- Qualora si preveda di non utilizzare il televisore per numerosi giorni, esso dovrà essere scollegato dalla presa di rete per motivi ambientali e di sicurezza.
- Anche se spento, il televisore non è scollegato dalla rete elettrica. Per scollegare completamente il televisore, estrarre la spina dalla presa di rete. Alcuni televisori potrebbero comunque avere delle funzioni che per funzionare correttamente richiedono di lasciare il televisore in standby. Le istruzioni del presente manuale indicano in quali casi questa eccezione è applicabile.



Trasporto

- Prima di trasportare il televisore, scollegare tutti i cavi.
- Se il televisore viene trasportato a mano, sollevarlo come illustrato a destra. Durante il sollevamento del televisore o lo spostamento del pannello del televisore, sorreggerlo saldamente dal fondo. Diversamente, il televisore potrebbe cadere e danneggiarsi o provocare gravi ferite.
- Durante il trasporto, non sottoporre il televisore a urti o vibrazioni eccessive, poiché potrebbe cadere e danneggiarsi o causare gravi ferite.
- Se il televisore cade o viene danneggiato, farlo controllare immediatamente da personale di assistenza qualificato.
- Nel caso in cui si renda necessario trasportare il televisore per farlo riparare o per un trasloco, richiuderlo sempre nell'imballaggio originale.

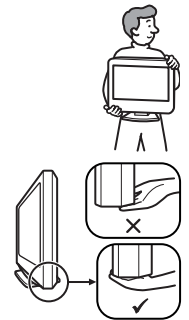

Collocazione

- Il televisore deve essere installato in prossimità di una presa di rete facilmente accessibile.
- Collocare il televisore su una superficie piana e stabile. Non appendere oggetti sul televisore. In caso contrario, il televisore può cadere dal supporto causando danni o lesioni gravi.
- Non installare il televisore in luoghi soggetti a temperature estremamente elevate, ad esempio alla luce solare diretta, in prossimità di radiatori o di ventole di riscaldamento. Se esposto a temperature estremamente elevate, il televisore potrebbe surriscaldarsi causando la deformazione del rivestimento o problemi di funzionamento.
- Non installare il televisore in luoghi direttamente esposti all'aria condizionata. Qualora il televisore venga installato in tali luoghi, può verificarsi la formazione di condensa al suo interno con conseguenti malfunzionamenti.
- Non collocare il televisore in luoghi caldi, umidi o eccessivamente polverosi.
- Non installare il televisore in ambienti in cui possano entrare insetti.
- Non installare il televisore in luoghi che potrebbero essere soggetti a vibrazioni meccaniche.



Continua

- Non installare il televisore in luoghi in cui potrebbe sporgere, come per esempio sopra o dietro una colonna, o in luoghi in cui qualcuno potrebbe sbattervi la testa. In caso contrario, il televisore potrebbe provocare lesioni.
- Impedire ai bambini di salire sul televisore.
- Se il televisore viene utilizzato in prossimità del mare, la salsedine potrebbe corroderne le parti metalliche, causando danni interni o incendi.



Ventilazione

- Non coprire i fori di ventilazione o inserire oggetti nel mobile, poiché si potrebbero verificare surriscaldamenti e incendi.
- In caso di ventilazione non adeguata, all'interno del televisore potrebbero accumularsi polvere e sporcizia. Per ottenere una ventilazione adeguata, attenersi a quanto riportato di seguito:
 - Non installare il televisore girato all'indietro o lateralmente.
 - Non installare il televisore in posizione capovolta.
 - Non installare il televisore su uno scaffale o dentro un armadio.
 - Non posizionare il televisore su tappeti o letti.
 - Non coprire il televisore con tessuti o oggetti, come ad esempio tende, giornali e simili.
- Lasciare un po' di spazio intorno al televisore, come illustrato di seguito. Diversamente, è possibile che la corretta circolazione dell'aria venga impedita, causando surriscaldamenti che potrebbero provocare un incendio o danni al televisore.

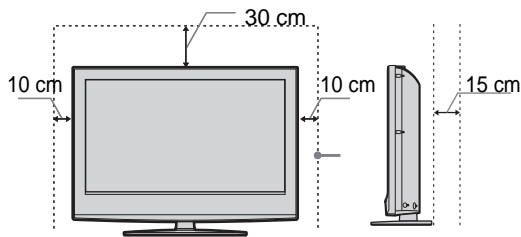

Spazio minimo indispensabile.

- Non installare il televisore come illustrato di seguito:

Circolazione dell'aria bloccata.

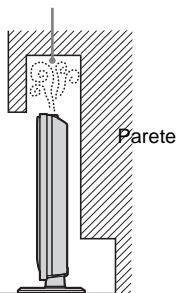

Circolazione dell'aria bloccata.

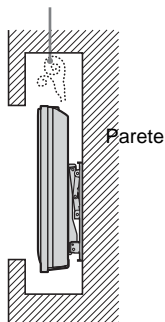

Accessori opzionali

Se il televisore viene installato utilizzando un supporto o una staffa di montaggio a parete, osservare le seguenti indicazioni. In caso contrario, il televisore potrebbe cadere e provocare lesioni gravi.

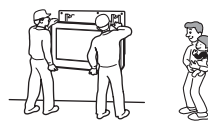

- Qualora si desideri installare il televisore a parete, rivolgersi a personale qualificato. Un'installazione non corretta può compromettere la sicurezza dell'apparecchio.
- Durante l'installazione del televisore, fissare opportunamente il televisore attenendosi alle istruzioni fornite in dotazione al supporto.
- Assicurarsi di applicare le viti fornite con il supporto.

Cablaggio

- Prima di effettuare i collegamenti, per motivi di sicurezza assicurarsi di aver scollegato il cavo di alimentazione.
- Prestare attenzione a non incappare nei cavi, onde evitare di danneggiare il televisore.

Ambienti medici

Non collocare il televisore in luoghi in cui sono in uso apparecchiature mediche, poiché potrebbe causare problemi di funzionamento alle apparecchiature stesse.

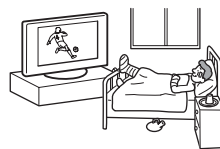

Uso in ambienti esterni

- Non installare il televisore in ambienti esterni. L'esposizione del televisore alla pioggia può determinare un incendio o generare scosse elettriche.
- L'esposizione del televisore alla luce solare diretta può provocarne il surriscaldamento e danneggiarlo.



Veicoli e imbarcazioni

- Non installare il televisore all'interno di veicoli, poiché il movimento potrebbe farlo cadere provocando lesioni.
- Non installare il televisore su alcun tipo di imbarcazione, altrimenti potrebbero verificarsi incendi o danni al televisore stesso.

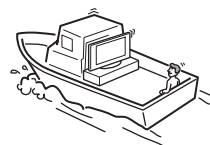

Acqua e umidità

- Non utilizzare il televisore in prossimità di acqua, – ad esempio vicino a vasche o docce. Inoltre, non esporlo a pioggia, umidità o fumo, in quanto si potrebbero verificare incendi o generare scosse elettriche.
- Non toccare il cavo di alimentazione o il televisore con le mani bagnate, onde evitare scosse elettriche o danni al televisore.



Umidità e oggetti infiammabili

- Non posizionare oggetti sopra al televisore. Non esporre il televisore a sgocciolamento o spruzzi e non posizionarvi sopra oggetti contenenti liquidi, come per esempio vasi.
- Per ovviare al rischio di incendio, tenere lontani dal televisore eventuali oggetti infiammabili o fiamme libere (es. candele).
- Se all'interno del televisore dovessero penetrare sostanze liquide o oggetti solidi, non utilizzarlo onde evitare scosse elettriche o danni al televisore. Rivolgersi immediatamente a personale di assistenza qualificato.

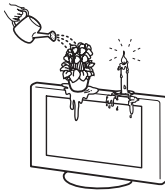

Temporali con fulmini

Per motivi di sicurezza, durante i temporali non toccare il televisore, il cavo di alimentazione o il cavo dell'antenna.



Rottura di componenti

- Non tirare oggetti contro il televisore. Il vetro dello schermo potrebbe rompersi a causa dell'impatto e provocare lesioni gravi.
- Se la superficie del televisore si rompe, non toccarla finché non è stato scollegato il cavo di alimentazione. In caso contrario, potrebbero venire generate scosse elettriche.



Riparazioni

All'interno del televisore sono presenti alte tensioni pericolose. Non aprire l'apparecchio. Per le riparazioni, rivolgersi esclusivamente a personale di assistenza qualificato.



Piccoli accessori montabili e smontabili

Tenere gli accessori di piccole dimensioni lontano dalla portata dei bambini.

Precauzioni

Guardare la televisione

- Per una visione confortevole dei programmi televisivi, la posizione consigliata è ad una distanza dal televisore pari a 4-7 volte la lunghezza verticale dello schermo.
- Per la visione chiara delle immagini, non esporre lo schermo a fonti di illuminazione o luce solare dirette. Se possibile, per l'illuminazione utilizzare farette installati al soffitto e rivolti verso il pavimento.
- Guardare la televisione in condizioni di luce adatta, in quanto condizioni di luce scarsa o periodi prolungati danneggiano la vista.

Regolazione del volume

- Regolare il volume in modo da non disturbare le persone circostanti, specialmente durante le ore notturne. A tale scopo, si consiglia di chiudere le finestre o utilizzare le cuffie.
- Onde evitare danni all'udito, durante l'uso delle cuffie regolare il volume a livelli moderati.

Schermo LCD

- Per quanto lo schermo LCD sia realizzato con tecnologia ad alta precisione e disponga del 99,99% o oltre di pixel effettivi, potranno comparire ripetutamente punti neri o luminosi (rossi, blu o verdi) sullo schermo. Ciò costituisce una caratteristica di fabbricazione dello schermo LCD e non è un problema di funzionamento.
- Non spingere o graffiare il filtro anteriore e non posizionare oggetti sopra al televisore. L'immagine potrà risultare non uniforme o lo schermo LCD danneggiato.
- Se il televisore viene utilizzato in un luogo freddo, le immagini potrebbero risultare distorte o più scure del normale. Non si tratta di un problema di funzionamento, bensì di un fenomeno che scompare con l'aumento della temperatura.
- Se vengono visualizzati in modo continuo fermi immagine, è possibile che si presenti un'immagine residua. Tale immagine scompare dopo alcuni istanti.
- Durante l'uso del televisore, lo schermo e il rivestimento si scaldano. Non si tratta di un problema di funzionamento.
- Lo schermo LCD contiene piccole quantità di cristalli liquidi e mercurio. Anche il tubo a fluorescenza utilizzato nel televisore contiene mercurio. Per lo smaltimento attenersi ai regolamenti e alle normative locali.

Cura e pulizia della superficie dello schermo e del rivestimento

Verificare di avere disinserito il cavo di alimentazione collegato al televisore dalla presa di rete prima di procedere alla pulizia.

Per evitare il degradamento del materiale o del rivestimento dello schermo, prendere le seguenti precauzioni.

- Non esercitare pressione sullo schermo, né graffiarlo con oggetti duri o gettarvi alcunché contro. Diversamente, lo schermo potrebbe subire danni.
- Dopo avere utilizzato il televisore in modo continuo per un periodo prolungato, non toccare lo schermo in quanto emana calore.
- Si consiglia di evitare, per quanto possibile, di toccare la superficie dello schermo.

- Per rimuovere la polvere dalla superficie dello schermo e dal rivestimento, utilizzare un panno morbido e procedere con delicatezza. Se la polvere persiste, utilizzare un panno morbido leggermente inumidito con una soluzione detergente neutra diluita.
- Non utilizzare spugnette abrasive, detersivi alcalini o acidi, polveri abrasive o solventi volatili quali alcool, benzene, diluenti o insetticidi. L'uso di tali materiali o il contatto prolungato con gomma o materiali vinilici potrebbero danneggiare la superficie dello schermo e il materiale del rivestimento del televisore.
- Con il passare del tempo, è possibile che nelle prese di ventilazione si accumulino polveri. Per garantire una ventilazione adeguata, si consiglia di rimuovere la polvere periodicamente (una volta al mese) utilizzando un aspirapolvere.
- Qualora si renda necessario regolare l'angolazione del televisore, tenere ferma la base con la mano onde evitare che il televisore si stacchi dalla base. Prestare attenzione a non schiacciarsi le dita tra il televisore e il supporto.

Apparecchiature opzionali

- Non installare componenti opzionali eccessivamente vicino all'apparecchio. Mantenere tali componenti ad almeno 30 cm di distanza. Se un videoregistratore viene installato di fronte o accanto al televisore, è possibile che l'immagine risulti distorta.
- Qualora il televisore venga posizionato nelle immediate vicinanze di apparecchiature che emettono radiazioni elettromagnetiche, si potranno verificare distorsioni dell'immagine e/o disturbi dell'audio.

Smaltimento del televisore



Trattamento del dispositivo elettrico od elettronico a fine vita (applicabile in tutti i paesi dell'Unione Europea e in altri paesi europei con sistema di raccolta differenziata)

Questo simbolo sul prodotto o sulla confezione indica che il prodotto non deve essere considerato come un normale rifiuto domestico, ma deve invece

essere consegnato ad un punto di raccolta appropriato per il riciclo di apparecchi elettrici ed elettronici. Assicurandovi che questo prodotto sia smaltito correttamente, voi contribuirete a prevenire potenziali conseguenze negative per l'ambiente e per la salute che potrebbero altrimenti essere causate dal suo smaltimento inadeguato. Elimina il riciclo dei materiali aiuta a conservare le risorse naturali. Per informazioni più dettagliate circa il riciclo di questo prodotto, potete contattare l'ufficio comunale, il servizio locale di smaltimento rifiuti oppure il negozio dove l'avete acquistato.

Descrizione del telecomando

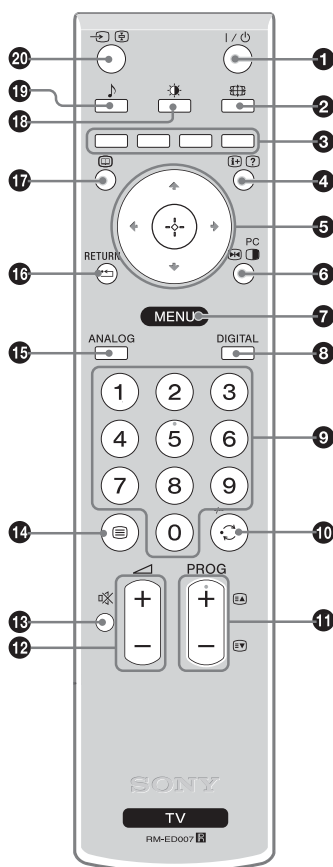

- 1** I/⏻ – **Tasto standby**
Consente di spegnere temporaneamente il televisore e di accenderlo dalla modalità standby.
- 2** 📺 – **Modalità schermo (pag. 14)**
- 3** **Tasti colorati**
 - In modalità digitale (pag. 15, 17): Consente di selezionare le opzioni sul fondo dei menu digitali Preferiti e EPG.
 - In modalità Televideo (pag. 14): Utilizzati per Fastext.
- 4** ⓘ/? – **Info / Visualizzazione testo nascosto**
 - In modalità digitale: Consente di visualizzare brevi dettagli relativi al programma che si sta guardando.
 - In modalità analogica: Consente di visualizzare informazioni come il numero del canale e la modalità schermo correnti.
 - In modalità Televideo (pag. 14): Consente di visualizzare informazioni nascoste (per es. le risposte a un test).
- 5** ⏮/⏪/⏩/⏭/⏴ (pag. 19)
- 6** 📺 Fermo immagine (pag. 14)/ ^{PC} PIP in modalità PC (pag. 14)
 - In modalità TV: Blocca l'immagine televisiva.
 - In modalità PC: Consente di visualizzare un'immagine piccola (PIP).
- 7** MENU (pag. 19)
- 8** DIGITAL – **Modalità digitale (pag. 13)**
- 9** **Tasti numerati**
 - In modalità TV: Consentono di selezionare canali. Per i numeri dei canali da 10 in avanti, digitare la seconda cifra entro due secondi.
 - In modalità Televideo: Consentono di digitare le tre cifre del numero di pagina da selezionare.
- 10** ⏪ – **Canale precedente**
Ritorna al canale precedentemente visualizzato (per oltre cinque secondi).
- 11** PROG +/- (pag. 13)
 - In modalità TV: Seleziona il canale successivo (+) o precedente (-).
 - In modalità Televideo: Seleziona la pagina successiva (+) o precedente (-).
- 12** 🔊 +/- – **Volume**
- 13** 🔊 – **Esclusione audio (pag. 13)**
- 14** 📺 – **Televideo (pag. 14)**
- 15** ANALOG – **Modalità analogica (pag. 13)**
- 16** ⏪ / RETURN
Consente di ritornare alla schermata precedente di qualsiasi menu visualizzato.
- 17** 📺 – **EPG (guida elettronica digitale dei programmi) (pag. 15)**
- 18** 📺 – **Mod. Immagine (pag. 20)**
- 19** 🎵 – **Effetto Audio (pag. 21)**
- 20** ➡️/📺 – **Selezione ingresso / Fermo televideo**
 - In modalità TV (pag. 18): Consente di selezionare la sorgente d'ingresso dalle apparecchiature collegate alle prese del televisore.
 - In modalità Televideo (pag. 14): Mantiene visualizzata la pagina corrente del Televideo.

Suggerimento

I tasti PROG + e numero 5 sono dotati di pallini per il riconoscimento tattile. Utilizzare i pallini per il riconoscimento tattile come punti di riferimento durante l'uso del televisore.

Descrizione dei tasti e degli indicatori del televisore

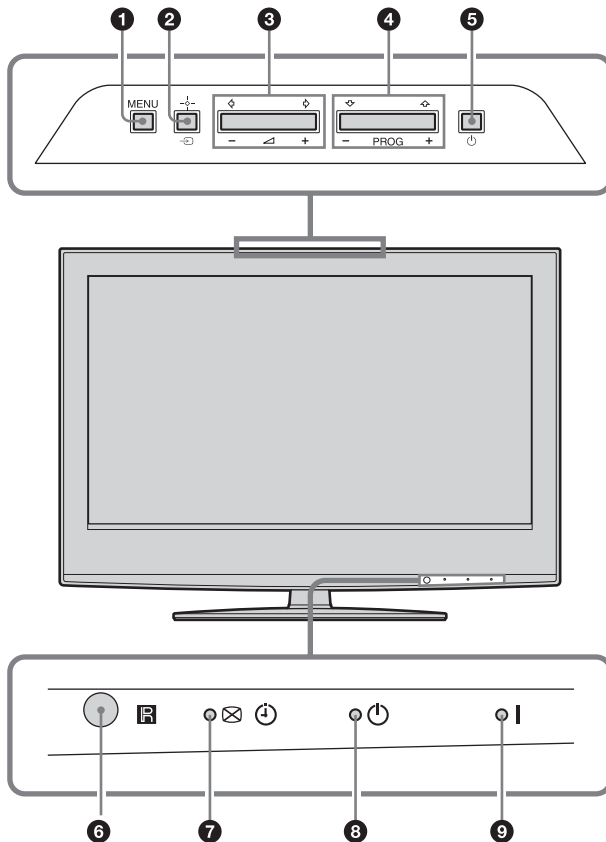



1 MENU (pag. 19)



2 / - Selezione ingresso/OK

- In modalità TV (pag. 18): Consente di selezionare la sorgente d'ingresso dalle apparecchiature collegate alle prese del televisore.
- Nel menu TV: Consente di selezionare il menu o l'opzione e di confermare l'impostazione.

3 +/- /

- Aumenta (+) o diminuisce (-) il volume.
- Nel menu TV: Consente lo spostamento tra le opzioni verso sinistra () o verso destra ()

4 PROG +/- /

- In modalità TV: Seleziona il canale successivo (+) o precedente (-).
- Nel menu TV: Consente lo spostamento tra le opzioni verso l'alto () o verso il basso ()

5 - Interruttore principale

Consente di accendere o spegnere il televisore.

Nota:

Per scollegare completamente il televisore, estrarre la spina dalla presa di rete.

6 Sensore del telecomando

7 - Indicatore Disattiva Immagine/Timer

- Si illumina di verde quando l'immagine è assente (pag. 23).
- Si illumina di arancione quando è impostato il timer (pag. 24).
- Si illumina di rosso quando inizia una registrazione digitale in modalità standby.

8 - Indicatore standby



Si illumina di rosso quando il televisore si trova in modalità standby.

9 I - Indicatore alimentazione

Si illumina di verde all'accensione del televisore.

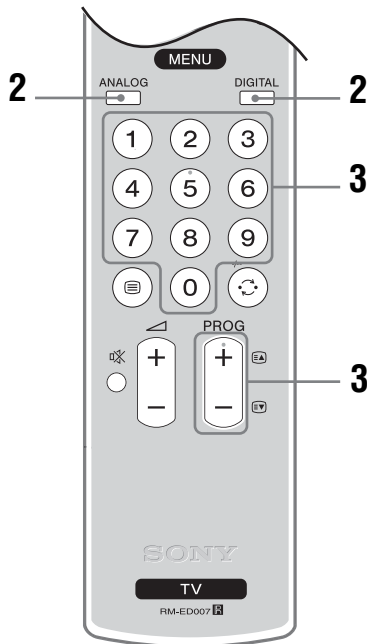
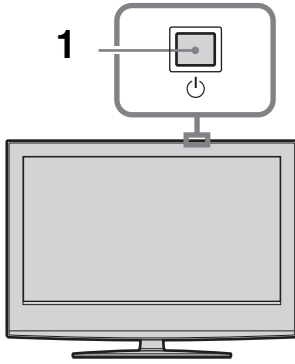
Visione del televisore











- 1** Premere  sul televisore (lato superiore) per accendere il televisore.
Quando il televisore si trova in modalità standby (l'indicatore  (standby) sul lato anteriore del televisore è rosso), premere  sul telecomando per accendere il televisore.
- 2** Premere DIGITAL per passare alla modalità digitale o ANALOG per passare alla modalità analogica.
I canali disponibili variano in base alla modalità.









- 3** Premere i tasti numerati o PROG +/- per selezionare un canale televisivo.
Per selezionare i numeri dei canali da 10 in avanti utilizzando i tasti numerati, digitare la seconda e la terza cifra entro due secondi.
Per selezionare un canale digitale utilizzando la guida elettronica digitale dei programmi (EPG), vedere pag. 15.

In modalità digitale

Compare brevemente un menu informativo. Sul menu potranno essere presenti le seguenti icone.

-  : Servizio radio
-  : Servizio cifrato/abbonamento
-  : Varie lingue audio disponibili
-  : Sottotitoli disponibili
-  : Sottotitoli per non udenti disponibili
-  : Età minima consigliata per il programma in corso (da 4 a 18 anni)
-  : Blocco programmi
-  : Registrazione del programma in corso

Operazioni aggiuntive

Per	Fare questo
Spegnere temporaneamente il televisore (modalità standby)	Premere  .
Accendere il televisore dalla modalità Standby senza l'audio	Premere  . Premere  +/- per impostare il livello del volume.
Spegnere il televisore	Premere  sul televisore (lato superiore).
Regolare il volume	Premere  + (aumento)/ - (diminuzione).
Disattivare l'audio	Premere  . Premere nuovamente per ripristinare.
Accedere alla Tabella indice dei programmi (solo in modalità analogica)	Premere  . Per selezionare un canale analogico, premere  , quindi premere  . Per accedere alla tabella indice dei segnali in ingresso, vedere pag. 18.

(Continua)

Accesso al Televideo

Premere . Ad ogni pressione di , vengono visualizzati ciclicamente:

Televideo → Televideo sopra l'immagine televisiva (modalità mista) → No Televideo (uscita dal servizio Televideo)

Per selezionare una pagina, premere i tasti numerati oppure PROG +/-.

Per mantenere visualizzata una pagina, premere / .

Per visualizzare informazioni nascoste, premere / .

Suggerimenti

- Accertare che il segnale ricevuto dal televisore sia buono, in caso contrario potranno verificarsi degli errori nel televideo.
- La maggior parte dei canali televisivi trasmette un servizio televideo. Per informazioni sull'uso del servizio, selezionare la pagina indice (generalmente pagina 100).
- La presenza di quattro elementi colorati sul fondo della pagina del televideo, indica che è disponibile il servizio Fastext. Fastext consente di accedere alle pagine in modo semplice e veloce. Premere il tasto colorato corrispondente per accedere alla pagina.

Fermo Immagine

Blocca l'immagine televisiva (per es. per annotare un numero di telefono o una ricetta).

- 1 Premere ^{PC} sul telecomando.
- 2 Premere / / / per regolare la posizione della finestra.
- 3 Premere ^{PC} per rimuovere la finestra.
- 4 Premere nuovamente ^{PC} per ritornare alla visualizzazione normale.

Suggerimento

Non disponibile per AV3, AV5 e AV6.

PIP in modalità PC (Picture in Picture, immagine nell'immagine)

In modalità PC, consente di visualizzare una piccola immagine dell'ultimo canale selezionato.

- 1 Premere ^{PC} sul telecomando.
- 2 Premere / / / per regolare la posizione della finestra.
- 3 Premere ^{PC} per annullare.

Suggerimento

L'audio viene trasmesso dall'immagine piccola.

Per modificare manualmente la modalità schermo per adattarla alla trasmissione

Premere ripetutamente per selezionare Smart, 4:3, Wide, Zoom, o 14:9.

Smart*

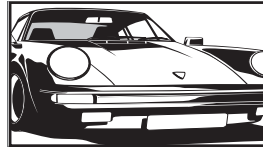

Visualizza le trasmissioni tradizionali in 4:3 simulando l'effetto wide screen. L'immagine in 4:3 viene allungata fino a riempire lo schermo.

4:3

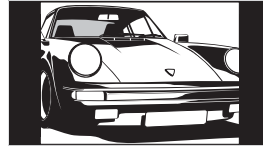

Visualizza le trasmissioni tradizionali in 4:3 (per es. televisore non wide screen) nelle proporzioni corrette.

Wide

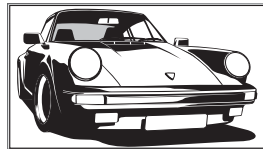

Visualizza le trasmissioni in wide screen (16:9) nelle proporzioni corrette.

Zoom*

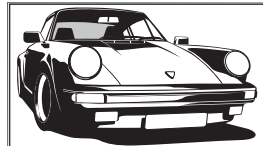

Visualizza le immagini in cinemascope (formato letter box) nelle proporzioni corrette.

14:9*

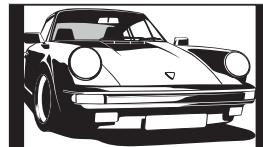

Visualizza le trasmissioni in 14:9 nelle proporzioni corrette. Di conseguenza, sullo schermo sono visibili dei bordi neri.

* Alcune porzioni della parte superiore e inferiore dell'immagine potrebbero essere tagliate.

Suggerimenti

- In alternativa, è possibile impostare "Auto Formato" su "Sì". Il televisore selezionerà automaticamente la modalità migliore per la trasmissione (pag. 23).
- Selezionando Smart, 14:9 o Zoom è possibile regolare la posizione dell'immagine. Premere / per spostarla verso l'alto o verso il basso (per es. per leggere i sottotitoli).

Controllo della guida elettronica digitale dei programmi (EPG) DV3

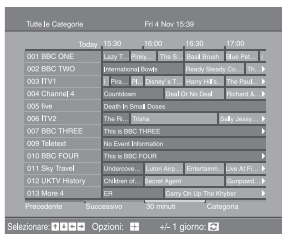

Guida elettronica digitale dei programmi (EPG)

- 1 In modalità digitale, premere per visualizzare la guida elettronica digitale dei programmi (EPG).
- 2 Eseguire l'operazione desiderata, come illustrato nella seguente tabella.

Nota





























Le informazioni sul programma verranno visualizzate esclusivamente se l'emittente le trasmette.

Per	Fare questo
Disattivare la EPG	Premere .
Spostarsi nella EPG	Premere , , , .
Guardare un programma in corso	Premere mentre è selezionato il programma corrente.
Ordinare le informazioni sul programma per categoria – Elenco categorie	<ol style="list-style-type: none"> 1 Premere il tasto blu. 2 Premere , , , per selezionare una categoria. Il nome della categoria viene visualizzato a lato. Le categorie disponibili comprendono: “Preferiti”: Contiene tutti i canali memorizzati nell'Elenco Preferiti (pag. 17). “Tutte le categorie”: Contiene tutti i canali disponibili. “Notizie”: Contiene tutti i canali di notizie. 3 Premere . <p>La guida elettronica digitale dei programmi (EPG) ora visualizza soltanto i programmi in corso per la categoria selezionata.</p>
Impostare un programma da registrare – Registraz. con timer	<ol style="list-style-type: none"> 1 Premere , , , per selezionare il prossimo programma che si desidera registrare. 2 Premere . 3 Premere , per selezionare “Registraz. con timer”. 4 Premere per impostare i timer del televisore e del videoregistratore. Compare il simbolo in corrispondenza delle informazioni del programma selezionato. L'indicatore sul televisore (lato anteriore) si illumina.

Note

- È possibile impostare la registrazione con timer del videoregistratore dal televisore solo in caso di videoregistratori compatibili con Smartlink. Qualora il videoregistratore non sia compatibile con Smartlink, verrà visualizzato un messaggio per ricordare all'utente di impostare il timer del videoregistratore.
- Una volta iniziata la registrazione è possibile porre il televisore in modalità standby, ma non spegnerlo completamente, altrimenti la registrazione potrebbe essere annullata.
- Qualora sia stata selezionata una limitazione di età per i programmi, comparirà un messaggio che richiede l'inserimento del codice pin. Per ulteriori dettagli fare riferimento a “Blocco programmi” a pag. 29.

(Continua)

Per	Fare questo
Impostare un programma da visualizzare automaticamente sullo schermo all'inizio della trasmissione – Promemoria	<ol style="list-style-type: none"> 1 Premere /// per selezionare il programma che si desidera visualizzare. 2 Premere . 3 Premere / per selezionare “Promemoria”. 4 Premere  per visualizzare automaticamente il programma selezionato all'inizio della trasmissione. Compare il simbolo  in corrispondenza delle informazioni del programma selezionato. <p>Nota Se il televisore viene posto in modalità standby, si accenderà automaticamente quando il programma sta per iniziare.</p>
Impostare ora e data di un programma che si desidera registrare – Registraz. man. con timer	<ol style="list-style-type: none"> 1 Premere . 2 Premere / per selezionare “Registraz. man. con timer”, quindi premere . 3 Premere / per selezionare la data, quindi premere . 4 Impostare l'ora di inizio e fine nel modo illustrato alla fase 3. 5 Premere / per selezionare il programma, quindi premere  per impostare i timer del televisore e del videoregistratore. Compare il simbolo  in corrispondenza delle informazioni del programma selezionato. L'indicatore  sul televisore (lato anteriore) si illumina. <p>Note</p> <ul style="list-style-type: none"> • È possibile impostare la registrazione con timer del videoregistratore dal televisore solo in caso di videoregistratori compatibili con Smartlink. Qualora il videoregistratore non sia compatibile con Smartlink, verrà visualizzato un messaggio per ricordare all'utente di impostare il timer del videoregistratore. • Una volta iniziata la registrazione è possibile porre il televisore in modalità standby, ma non spegnerlo completamente, altrimenti la registrazione potrebbe essere annullata. • Qualora sia stata selezionata una limitazione di età per i programmi, comparirà un messaggio che richiede l'inserimento del codice pin. Per ulteriori dettagli fare riferimento a “Blocco programmi” a pag. 29.
Annullare una registrazione/avviso – Elenco timer	<ol style="list-style-type: none"> 1 Premere . 2 Premere / per selezionare “Elenco timer”. 3 Premere / per selezionare il programma che si desidera annullare, quindi premere . <p>Comparirà un messaggio per confermare che si desidera annullare il programma.</p> <ol style="list-style-type: none"> 4 Premere  per selezionare “Sì”, quindi premere  per confermare.

Suggerimento

Inoltre è possibile visualizzare la guida elettronica digitale dei programmi (EPG) selezionando “EPG digitale” nel “MENU”.

Uso dell'Elenco Preferiti DV3



Elenco Preferiti

La funzione Preferiti consente di selezionare programmi da un elenco di fino a 8 canali specificati. Per visualizzare l'Elenco Preferiti, vedere “Navigazione tra i menu” (pag. 19).

Per	Fare questo
Creare un Elenco Preferiti per la prima volta	<p>Quando si preme “Digitali Preferiti” nel “MENU” per la prima volta compare un messaggio che chiede all'utente se desidera aggiungere canali all'Elenco Preferiti.</p> <ol style="list-style-type: none">1 Premere ⊕ per selezionare “Sì”.2 Premere ⬆/⬇ per selezionare il canale che si desidera aggiungere. Se si conosce il numero del canale, è possibile utilizzare i tasti numerati per selezionare direttamente il canale.3 Premere ⊕. I canali memorizzati nell'Elenco Preferiti sono indicati dal simbolo ♥.
Disattivare l'Elenco Preferiti	Premere RETURN.
Visualizzare brevi dettagli sui programmi in corso	Premere ⊕ durante la selezione di un canale. Premerlo una seconda volta per tornare alla visualizzazione normale.
Guardare un canale	Premere ⊕ durante la selezione di un canale.
Aggiungere o rimuovere canali dall'Elenco Preferiti	<ol style="list-style-type: none">1 Premere il tasto blu. I canali memorizzati nell'Elenco Preferiti sono indicati dal simbolo ♥.2 Premere ⬆/⬇ per selezionare il canale che si desidera aggiungere o rimuovere. Se si conosce il numero del canale, è possibile utilizzare i tasti numerati per selezionare direttamente il canale.3 Premere ⊕.4 Premere il tasto blu per ritornare all'Elenco Preferiti
Rimuovere tutti i canali dall'Elenco Preferiti	<ol style="list-style-type: none">1 Premere il tasto blu.2 Premere il tasto giallo. Comparirà un messaggio per confermare che si desidera eliminare tutti i canali dall'Elenco Preferiti.3 Premere ⬅ per selezionare “Sì”, quindi premere ⊕ per confermare.

Visualizzazione di immagini da apparecchiature collegate

Accendere l'apparecchiatura collegata, quindi eseguire una delle operazioni descritte di seguito.

Per apparecchiature collegate alle prese scart mediante un cavo completamente cablato a 21 pin



Avviare la riproduzione sull'apparecchiatura collegata.





L'immagine riprodotta dall'apparecchiatura viene visualizzata sullo schermo.



Per un videoregistratore preselezionato automaticamente (pag. 4)

In modalità analogica, premere PROG +/- o i tasti numerati, per selezionare il canale video.





Per altre apparecchiature collegate



Premere ripetutamente / fino a quando sullo schermo compare il simbolo di ingresso corretto (vedere di seguito).







AV1/AV1, AV2/AV2:

Segnale Audio/video o RGB tramite la presa scart /1 o 2.  compare solo se una fonte RGB è stata collegata al televisore.



AV3:

Segnale ingresso componente tramite le prese Y, Pb/Cb, Pr/Cr /3 e segnale ingresso audio tramite le prese L, R /3.

AV4/SAV4:

Segnale ingresso video tramite la presa video 4 e segnale ingresso audio tramite la presa audio L (MONO) e le prese audio R 4.  viene visualizzato esclusivamente se l'apparecchio è collegato alla presa S video S4 invece che alla presa video 4 e il segnale di ingresso S video viene inviato tramite la presa S video S4.





5:

Segnale di ingresso RGB tramite i connettori PC 5 e segnale di ingresso audio tramite la presa .

AV6:

Il segnale digitale audio/video viene trasmesso tramite la presa HDMI IN 6. Il segnale di ingresso audio è analogico esclusivamente se l'apparecchiatura è stata collegata utilizzando la presa DVI e audio out.

Operazioni aggiuntive

Per	Fare questo
Ritornare alla visualizzazione normale	Premere DIGITAL o ANALOG.
Accedere alla tabella indice dei segnali in ingresso	Premere  per accedere alla Tabella indice segnali di ingresso. (Quindi, solo in modalità analogica, premere ). Per selezionare una fonte di ingresso, premere  /  , quindi premere  .

Navigazione tra i menu

“MENU” consente di sfruttare varie comode funzioni del televisore. Con il telecomando è possibile selezionare agevolmente i canali o gli ingressi esterni. Inoltre, utilizzando “MENU” è possibile modificare in modo semplice le impostazioni del televisore.

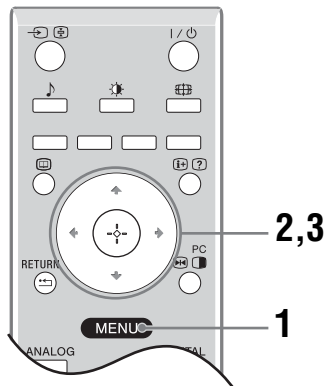







1 Premere MENU per visualizzare il menu.



2 Premere \uparrow/\downarrow per selezionare un'opzione.

3 Premere \oplus per confermare un'opzione selezionata.

Per uscire dal menu, premere MENU.

Menu	Descrizione
 Digitali Preferiti (solo in modalità digitale)	Consente di lanciare l'Elenco Preferiti. Per ulteriori dettagli sulle impostazioni, vedere pag. 17.
 Elenco TV (solo in modalità analogica)	Consente di selezionare programmi televisivi da un elenco di nomi di canali. <ul style="list-style-type: none"> • Per visionare il canale desiderato, selezionare il canale, quindi premere \oplus. • Per assegnare un nome a un programma, vedere pag. 26.
 Analogico (solo in modalità digitale)	Consente di ritornare all'ultimo canale analogico visualizzato.
 Digitale (solo in modalità digitale)	Consente di ritornare all'ultimo canale digitale visualizzato.
 EPG digitale (solo in modalità digitale)	Consente di lanciare la guida elettronica digitale dei programmi (EPG). Per ulteriori dettagli sulle impostazioni, vedere pag. 15.
 Ingressi esterni	Consente di selezionare le apparecchiature collegate al televisore. <ul style="list-style-type: none"> • Per visionare l'ingresso esterno desiderato, selezionare la fonte di ingresso, quindi premere \oplus. • Per assegnare un nome a un ingresso esterno, vedere pag. 25.
 Impostazioni	Consente di aprire la schermata di menu Impostazioni dove vengono effettuate la maggior parte delle impostazioni avanzate e delle regolazioni. Selezionare un'icona di menu, selezionare un'opzione ed effettuare la modifica o la regolazione desiderata utilizzando $\uparrow/\downarrow/\leftarrow/\rightarrow$. Per ulteriori dettagli sulle impostazioni, vedere da pag. 20 a 29.

Menu Regolazione Immagine



È possibile selezionare le opzioni elencate di seguito nel Menu immagine. Per selezionare le opzioni in “Impostazioni”, vedere “Navigazione tra i menu” (pag. 19).

Mod. Immagine	Consente di selezionare la modalità immagine. <ul style="list-style-type: none">• “Brillante”: Per un maggiore contrasto e nitidezza dell'immagine.• “Standard”: Per un'immagine standard. Consigliato per l'home entertainment.• “Personale”: Consente di memorizzare le impostazioni preferite.
Retroillum.	Consente di regolare la luminosità della retroilluminazione.
Contrasto	Consente di aumentare o diminuire il contrasto dell'immagine.
Luminosità	Consente di schiarire o inscurire l'immagine.
Colore	Consente di aumentare o diminuire l'intensità del colore.
Tinta	Consente di aumentare o diminuire i toni verdi. Suggerimento La “Tinta” può essere regolata esclusivamente per un segnale colore NTSC (per es. videocassette americane).
Nitidezza	Consente di aumentare o diminuire la nitidezza dell'immagine.
Tonalità colore	Consente di regolare i toni bianchi dell'immagine. <ul style="list-style-type: none">• “Freddo”: Conferisce una tonalità azzurra ai colori bianchi.• “Neutro”: Conferisce una tonalità neutra ai colori bianchi.• “Caldo”: Conferisce una tonalità rossa ai colori bianchi. Suggerimento “Caldo” può essere selezionato quando si imposta “Mod. Immagine” su “Personale”.
Ripristino	Consente di ripristinare tutte le impostazioni dell'immagine eccettuata “Mod. Immagine” alle impostazioni predefinite.
Riduz. Rumore	Consente di ridurre i disturbi dell'immagine (effetto neve) in un segnale di trasmissione debole. <ul style="list-style-type: none">• “Auto”: Consente di ridurre automaticamente i disturbi dell'immagine.• “Alto/Medio/Basso”: Consente di modificare l'effetto della riduzione del rumore.

Menu Regolazione Audio

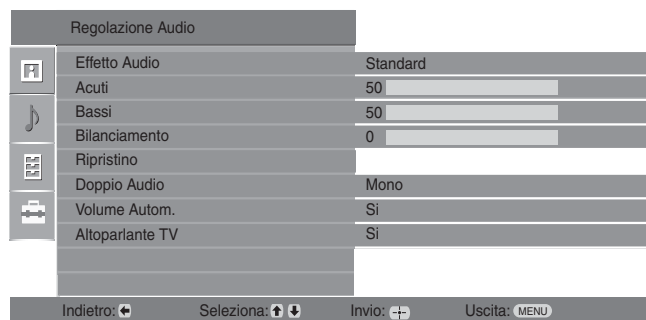

È possibile selezionare le opzioni elencate di seguito nel menu Audio. Per selezionare le opzioni in “Impostazioni”, vedere “Navigazione tra i menu” (pag. 19).

Effetto Audio

Consente di selezionare la modalità audio.

- “Standard”: Consente di incrementare la chiarezza, il dettaglio e la presenza dell'audio utilizzando il “BBE High definition Sound System.”
- “Dinamico”: Consente di intensificare la chiarezza e la presenza dell'audio per una migliore intelligibilità e realismo musicale utilizzando il sistema “BBE High definition Sound System.”
- “BBE ViVA”: BBE ViVA Sound consente di riprodurre immagini 3D naturali musicalmente accurate con audio Hi-Fi. La chiarezza dell'audio viene ottimizzata dal sistema BBE mentre la larghezza, la profondità e l'altezza dell'immagine sonora vengono ampliate dal processo sonoro 3D brevettato di BBE. BBE ViVA Sound è compatibile con tutti i programmi televisivi comprese notizie, musica, spettacoli teatrali, film, sport e giochi elettronici.
- “Dolby Virtual”: Vengono utilizzati gli altoparlanti del televisore per simulare l'effetto audio 'surround' prodotto da un sistema multicanale.
- “No”: Audio normale.

Suggerimenti

- È possibile modificare l'effetto audio premendo ripetutamente .
- Se si imposta “Volume Autom.” su “Si”, l'opzione “Dolby Virtual” passa a “Standard”.

Acuti

Consente di regolare i suoni alti.

Bassi

Consente di regolare i suoni gravi.

Bilanciamento

Consente di allineare il livello dell'altoparlante sinistro o destro (Bilanciamento).

Ripristino

Consente di ripristinare tutte le impostazioni audio alle impostazioni predefinite.

Doppio Audio

Consente di selezionare l'audio riprodotto dall'altoparlante per una trasmissione stereo o bilingue.

- “Stereo”, “Mono”: Per una trasmissione stereo.
- “A”/“B”/“Mono”: Per le trasmissioni bilingue, selezionare “A” per il canale audio 1, “B” per il canale audio 2, o “Mono” per un canale monofonico, se disponibile.

Suggerimento

Se viene selezionata un'altra apparecchiatura collegata al televisore, impostare l'opzione “Doppio Audio” su “Stereo”, “A” o “B”.

Volume Autom.

Consente di mantenere un livello di volume costante anche quando si verificano sbalzi di volume (per es. gli spot pubblicitari generalmente hanno un volume più alto dei programmi).

Altoparlante TV

Consente di disattivare gli altoparlanti del televisore per es. per ascoltare l'audio da un'apparecchiatura esterna collegata al televisore.

- “Sì”: l'audio viene trasmesso dagli altoparlanti del televisore.
- “Off Temporaneo”: gli altoparlanti del televisore vengono disattivati temporaneamente, consentendo l'ascolto da un'apparecchiatura audio esterna.
- “Off Permanente”: gli altoparlanti del televisore vengono disattivati in modo permanente, consentendo l'ascolto da un'apparecchiatura audio esterna.

Suggerimenti

- Per riattivare gli altoparlanti del televisore, impostare l'opzione su sì.
 - L'opzione “Off Temporaneo” ritorna automaticamente su “Sì” allo spegnimento del televisore.
 - Qualora siano stati selezionati “Off Temporaneo” o “Off Permanente”, le opzioni “Regolazione Audio” non saranno disponibili.
-

Menu Caratteristiche

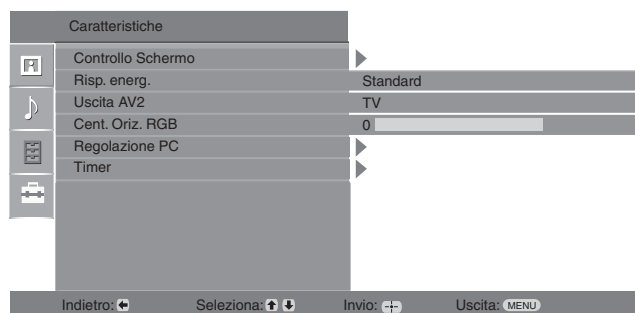

È possibile selezionare le opzioni elencate di seguito nel menu Caratteristiche. Per selezionare le opzioni in “Impostazioni”, vedere “Navigazione tra i menu” (pag. 19).

Controllo Schermo

Consente di modificare il formato dello schermo.

- “Auto Formato”: Consente di modificare automaticamente il formato dello schermo in base al segnale di trasmissione.
- “Form. schermo”: Per ulteriori dettagli sul formato schermo, vedere pag. 14
- “Ampiezza Verticale”: Consente di regolare l'ampiezza verticale dell'immagine quando il formato schermo è impostato su Smart.

Suggerimenti



- Pur avendo selezionato “Sì” o “No” in “AutoFormato”, è sempre possibile modificare il formato dello schermo premendo ripetutamente .
- L'opzione “Auto Formato” è disponibile esclusivamente per segnali PAL e SECAM.



Risp. energ.

Consente di selezionare la modalità di risparmio energia per ridurre il consumo elettrico del televisore.

- “Standard”: impostazioni predefinite.
- “Riduci”: consente di ridurre il consumo elettrico del televisore.
- “Disattiva Immagine”: consente di disattivare l'immagine. È possibile ascoltare l'audio anche se l'immagine è disattivata.

Uscita AV2





Consente di impostare un segnale da trasmettersi attraverso la presa contrassegnata  sul retro del televisore. Qualora si colleghi un videoregistratore alla presa , è possibile registrare dalle apparecchiature collegate alle altre prese del televisore.

- “TV”: Emette un segnale.
- “Auto”: emette ciò che viene visualizzato sullo schermo. Non disponibile per  AV3,  AV5 e  AV6.

Cent. Oriz. RGB

Consente di regolare la posizione orizzontale dell'immagine in modo da posizionarla al centro dello schermo.

Suggerimento

Questa opzione è disponibile solo se è stata collegata un'apparecchiatura RGB ai connettori scart  1/  1 o  2/  2 sul retro del televisore.

Regolazione PC

Consente di personalizzare lo schermo del televisore come un monitor di PC.

Suggerimento

Questa opzione è disponibile esclusivamente se è stata selezionata la modalità PC.

- “Fase”: consente di regolare lo schermo senza parte di un testo visualizzato o di un'immagine non è chiara.
- “Pitch”: consente di ingrandire o rimpicciolire orizzontalmente le dimensioni dello schermo.
- “Centratura Oriz.”: consente di spostare lo schermo a sinistra o a destra.
- “Allineamento Verticale”: Consente di correggere le linee dell'immagine durante la visualizzazione di un segnale di ingresso RGB dal connettore PC .
- “Risp. Energ.”: consente di passare alla modalità standby qualora non venga ricevuto alcun segnale dal PC.
- “Ripristino”: ripristina le impostazioni predefinite.

Timer

Consente di impostare il timer per l'accensione/spengimento del televisore.

• T. Spegnimento

Consente di selezionare un periodo di tempo trascorso il quale il televisore passa automaticamente alla modalità standby.

Quando è attivato “T. Spegnimento”, l'indicatore  (Timer) sul televisore (lato anteriore) si illumina di arancione.

Suggerimenti

- Qualora il televisore venga spento e riacceso, la funzione “T. Spegnimento” viene ripristinata su “No”.
- Il messaggio “Timer quasi esaurito. L'apparecchio verrà spento.” viene visualizzato 1 minuto prima che il televisore passi alla modalità standby.

• Impostaz. ora

Consente di regolare manualmente l'orologio. Quando il televisore sta ricevendo canali digitali, l'orologio non può essere regolato manualmente, in quanto è impostato sul codice orario del segnale trasmesso.

• Timer

Consente di impostare il timer per l'accensione/spengimento del televisore.

“Modalità Timer”: Consente di selezionare il periodo di tempo desiderato.

“Accensione”: Consente di impostare l'ora di accensione del televisore.

“Spegnimento”: Consente di impostare l'ora di spegnimento del televisore.

Menu Impostazione

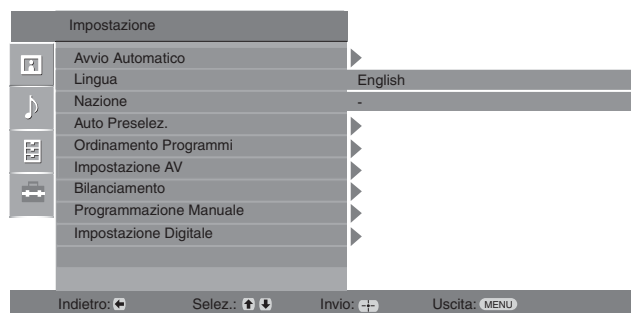

È possibile selezionare le opzioni elencate di seguito nel menu Impostazione. Per selezionare le opzioni in “Impostazioni”, vedere “Navigazione tra i menu” (pag. 19).

Avvio Automatico	Consente di avviare il “menu operazioni preliminari” per selezionare la lingua e la nazione/regione e preselezionare tutti i canali digitali e analogici disponibili. Generalmente non è necessario eseguire questa operazione in quanto la lingua e la nazione/regione vengono selezionate e i canali preselezionati sul televisore alla prima installazione (pag. 5, 6). Tuttavia, questa opzione consente di ripetere la procedura (ovvero di effettuare nuovamente la preselezione del televisore dopo un trasloco o di cercare nuovi canali lanciati dalle emittenti).
Lingua	Consente di selezionare la lingua in cui vengono visualizzati i menu.
Nazione	Consente di selezionare la nazione/regione in cui verrà utilizzato il televisore. Suggerimento Qualora la nazione/regione in cui si desidera utilizzare il televisore non compaia nell'elenco, selezionare “-” invece di una nazione/regione.
Auto Preselez.	Consente di preselezionare tutti i canali analogici disponibili. Generalmente non è necessario eseguire questa operazione in quanto i canali vengono preselezionati sul televisore alla prima installazione (pag. 5, 6). Tuttavia, questa opzione consente di ripetere la procedura (ovvero di effettuare nuovamente la preselezione del televisore dopo un trasloco o di cercare nuovi canali lanciati dalle emittenti).
Ordinamento Programmi	Consente di modificare l'ordine in cui i canali analogici vengono memorizzati sul televisore. <ol style="list-style-type: none">1 Premere \uparrow/\downarrow per selezionare il canale che si desidera spostare in una nuova posizione, quindi premere \Rightarrow.2 Premere \uparrow/\downarrow per selezionare la nuova posizione da assegnare al canale, quindi premere \oplus.
Impostazione AV	Consente di assegnare un nome alle apparecchiature collegate alle prese laterali e posteriori. Quando viene selezionata un'apparecchiatura, il nome assegnato verrà visualizzato per alcuni secondi sullo schermo. È possibile saltare una fonte di ingresso non collegata ad alcuna apparecchiatura. <ol style="list-style-type: none">1 Premere \uparrow/\downarrow per selezionare la fonte di ingresso desiderata, quindi premere \oplus.2 Premere \uparrow/\downarrow per selezionare l'opzione desiderata tra quelle elencate di seguito, quindi premere \oplus.<ul style="list-style-type: none">• AV1 (o AV2/ AV3/ AV4/ PC/ HDMI), VIDEO, DVD, CABLE, GAME, CAM, SAT: Consente di utilizzare uno dei nomi predefiniti per assegnare un nome alle apparecchiature collegate.• “Modif”: consente di creare un nome proprio.• “Salta”: Consente di saltare una fonte di ingresso non collegata ad alcuna apparecchiatura premendo \uparrow/\downarrow per selezionare la fonte di ingresso.
Bilanciamento	Consente di impostare un livello di volume indipendente per ogni apparecchiatura collegata al televisore.

Prima di selezionare “Nome”/“AFT”/“Filtro Audio”/“Salta”/“Decoder”, premere \uparrow/\downarrow per selezionare il numero di programma che si desidera modificare. Quindi, premere \oplus .

Sistema/Canale

Consente di preimpostare i canali manualmente.

- 1 Premere \uparrow/\downarrow per selezionare “Sistema”, quindi premere \oplus .
- 2 Premere \uparrow/\downarrow per selezionare uno dei seguenti sistemi di trasmissione, quindi premere \leftarrow .
B/G:: per le nazioni/regioni dell'Europa occidentale
D/K:: per le nazioni/regioni dell'Europa orientale
L: per la Francia
I: per il Regno Unito

Nota

In base alla nazione/regione selezionata per “Nazione” (pag. 5), questa opzione potrebbe non essere disponibile.

- 3 Premere \uparrow/\downarrow per selezionare “Canale”, quindi premere \oplus .
- 4 Premere \uparrow/\downarrow per selezionare “S” (per i canali via cavo) o “C” (per i canali terrestri), quindi premere \Rightarrow .
- 5 Programmare i canali come descritto di seguito:

Se non si conosce il numero di canale (frequenza)

Premere \uparrow/\downarrow per ricercare il canale successivo disponibile. Una volta trovato un canale, la ricerca si interrompe. Per continuare la ricerca, premere \uparrow/\downarrow .

Se si conosce il numero di canale (frequenza)

Utilizzare i tasti numerici per inserire il numero del canale della trasmissione desiderata o il numero del canale del videoregistratore.

- 6 Premere \oplus per passare a “Conferma”, quindi premere \oplus .
- 7 Premere \downarrow per selezionare “OK”, quindi premere \oplus .

Ripetere la procedura sopra descritta per preselezionare altri canali manualmente.

Nome

Consente di assegnare un nome di propria scelta a un canale, utilizzando fino a cinque lettere o numeri. Quando viene selezionato il canale, il nome assegnato verrà visualizzato per alcuni secondi sullo schermo.

AFT

Consente di eseguire la sintonizzazione di precisione manuale del numero di programma selezionato, qualora una leggera regolazione possa ottimizzare la qualità dell'immagine.

E' possibile regolare la sintonizzazione di precisione in un intervallo compreso tra -15 e +15. Quando viene selezionato “Si”, la sintonizzazione di precisione viene eseguita automaticamente.

Filtro Audio

Nelle trasmissioni monofoniche, consente di migliorare l'audio di ogni singolo canale in caso di distorsione. Talvolta, durante la visione di programmi monofonici, un segnale di trasmissione non standard può provocare la distorsione o la disattivazione intermittente dell'audio.

Qualora non si verifichi una distorsione dell'audio, si consiglia di mantenere questa opzione sull'impostazione predefinita “No”.



Note

- Se si seleziona “Basso” o “Alto” non sarà possibile ricevere in modalità stereo o doppio audio.
- “Filtro Audio” non è disponibile quando “Sistema” è impostato su “L”.

Salta

Consente di saltare i canali analogici inutilizzati se per la selezione dei programmi si utilizza PROG +/- (è comunque possibile selezionare un canale saltato utilizzando i tasti numerici).

Decoder

Se si utilizza un decoder collegato al connettore scart 1, o 2 mediante videoregistratore, consente di visualizzare e registrare canali codificati.

Nota

In base alla nazione/regione selezionata per “Nazione” (pag. 5), questa opzione potrebbe non essere disponibile.

Conferma

Consente di salvare le modifiche operate sulle impostazioni “Programmazione Manuale”.

Menu Impostazione Digitale DV3

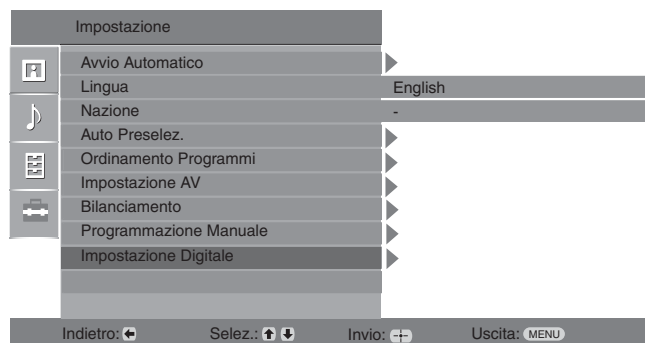

È possibile modificare/impostare le impostazioni digitali utilizzando il menu Impostazione Digitale. Per selezionare le opzioni in “Impostazioni”, vedere “Navigazione tra i menu” (pag. 19).

Sintonia digitale

Consente di visualizzare il menu “Sintonia digitale”.

Auto preselez. Digitale

Consente di preselezionare tutti i canali digitali disponibili.

Generalmente non è necessario eseguire questa operazione in quanto i canali vengono preselezionati sul televisore alla prima installazione (pag. 5). Tuttavia, questa opzione consente di ripetere la procedura (ovvero di effettuare nuovamente la preselezione del televisore dopo un trasloco o di cercare nuovi canali lanciati dalle emittenti).

Modifica lista programmi

Consente di rimuovere eventuali canali digitali indesiderati memorizzati sul televisore e di modificare l'ordine dei canali digitali memorizzati.

- 1 Premere \uparrow/\downarrow per selezionare il canale che si desidera rimuovere o spostare in una nuova posizione.

Se si conosce il numero di programma (frequenza)

Utilizzare i tasti numerici per inserire il numero a tre cifre del canale della trasmissione desiderata.

- 2 Rimuovere o modificare l'ordine dei canali digitali nel modo seguente:

Per rimuovere il canale digitale

Premere \oplus . Compare un messaggio che chiede di confermare se il canale digitale selezionato deve essere eliminato. Premere \leftarrow per selezionare “SI”, quindi premere \oplus .

Per modificare l'ordine dei canali digitali

Premere \Rightarrow , quindi premere \uparrow/\downarrow per selezionare la nuova posizione per il canale e premere \leftarrow . Per spostare altri canali, ripetere la procedura descritta nelle fasi 1 e 2.

- 3 Premere RETURN.

Preselezione manuale digitale

Consente di preselezionare i canali digitali manualmente.

- 1 Premere il tasto numerato per selezionare il numero del canale che si desidera preselezionare manualmente, quindi premere \uparrow/\downarrow per preselezionare il canale.
- 2 Una volta individuati i canali disponibili, premere \uparrow/\downarrow per selezionare il canale che si desidera memorizzare, quindi premere \oplus .
- 3 Premere \uparrow/\downarrow per selezionare il numero del programma che si desidera memorizzare per il nuovo canale, quindi premere \oplus .

Ripetere la procedura sopra descritta per preselezionare altri canali manualmente.

Consente di visualizzare il menu “Impostazione Digitale”.

Impostazione sottotitoli

Visualizza sottotitoli digitali sullo schermo.

Se si seleziona “Sottotitoli non udenti”, unitamente ai sottotitoli potranno essere visualizzati anche alcuni ausili visivi (se i canali televisivi trasmettono tali informazioni).

Lingua sottotitoli

Consente di selezionare la lingua in cui vengono visualizzati i sottotitoli.

Lingua audio

Consente di selezionare la lingua utilizzata per un programma. Alcuni canali digitali possono trasmettere numerose lingue audio per un programma.

Tipo audio

Quando viene selezionato “Sottotitoli non udenti” consente di aumentare il livello audio.

Blocco programmi

Consente di impostare limitazioni di età per i programmi. I programmi che eccedono il limite di età possono essere guardati esclusivamente inserendo correttamente un codice PIN.

- 1 Utilizzare i tasti numerici per inserire il codice PIN esistente.
Qualora non sia stato impostato un PIN in precedenza, comparirà una schermata per l'immissione del codice PIN. Seguire l'istruzione di “Codice PIN” di seguito.
- 2 Premere \uparrow/\downarrow per selezionare il limite di età o “Nessuno” (per non impostare limiti), quindi premere \oplus .
- 3 Premere RETURN.

Codice PIN

Consente di impostare un codice PIN per la prima volta o di modificare il codice PIN esistente.

- 1 Immettere un codice PIN nel modo seguente:

Qualora sia stato impostato un PIN in precedenza

Utilizzare i tasti numerici per inserire il codice PIN esistente.

Qualora non sia stato impostato un PIN

Utilizzare i tasti numerici per inserire il codice PIN impostato in fabbrica 9999.

- 2 Utilizzare i tasti numerici per inserire il nuovo codice PIN.
Compare un messaggio che informa l'utente che il nuovo PIN è stato accettato.
- 3 Premere RETURN.

Suggerimento

Il codice PIN 9999 viene sempre accettato.

Impostazione tecnica

Consente di visualizzare il menu Impostazione tecnica.

“Aggiornam. Auto Service”: Consente al televisore di rilevare e memorizzare servizi digitali quando divengono disponibili.

“Download del software”: Consente al televisore di ricevere automaticamente aggiornamenti software a titolo gratuito attraverso l'antenna esistente (quando vengono emessi). Sony consiglia di impostare sempre questa opzione su “SI”. Se non si desidera ricevere l'aggiornamento del software impostare l'opzione su “No”.

“Informazioni di sistema”: Consente di visualizzare la versione corrente del software e il livello del segnale.

“Zona oraria”: Consente di selezionare la zona oraria corretta per la propria nazione.

Impostazione modulo CA

Consente di accedere al servizio Pay Per View (canali a pagamento) una volta ottenuto un Modulo di accesso condizionale (CAM) e una scheda di visualizzazione. Vedere pagina 30 per l'ubicazione della presa  (PCMCIA).

Collegamento di apparecchiature opzionali

E' possibile collegare una vasta gamma di apparecchiature opzionali al televisore. I cavi di collegamento non sono in dotazione.

Collegamento al televisore (lato)

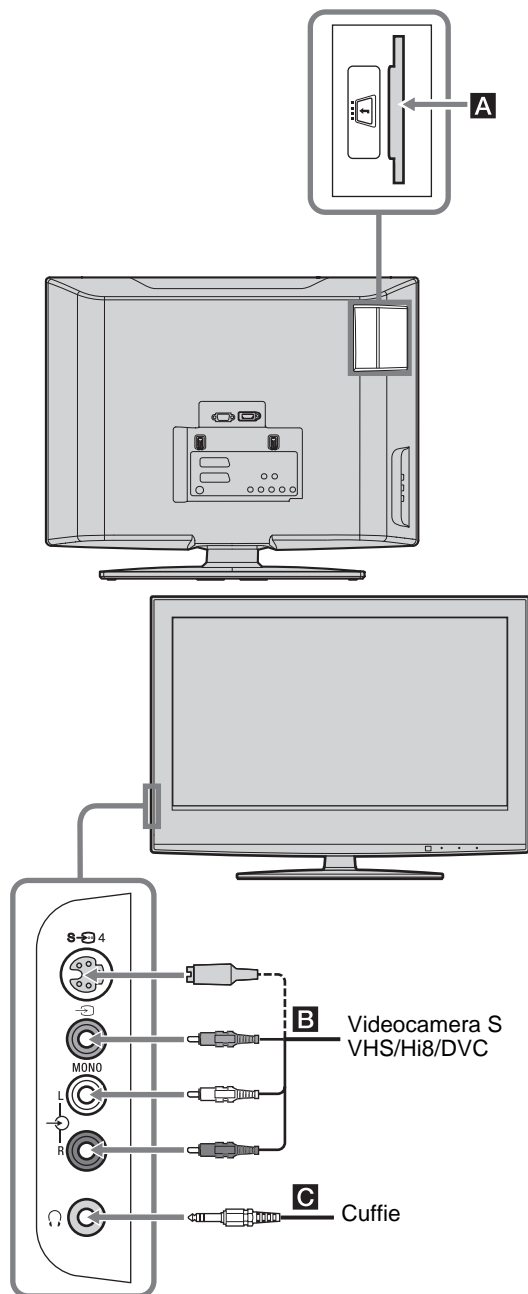

Per collegare	Fare questo
Modulo di accesso condizionale (CAM) A	Per utilizzare i servizi Pay Per View. Per ulteriori informazioni, fare riferimento al manuale istruzioni in dotazione con il CAM. Per utilizzare il CAM, rimuovere il coperchio in gomma dall' alloggiamento CAM. Prima di inserire il CAM nel relativo alloggiamento, spegnere il televisore. Se non si utilizza il CAM, si raccomanda di riposizionare il coperchio sul relativo alloggiamento.
Videocamera S VHS/Hi 8/DVC B	Collegare alla presa S video S-4 o alla presa video 4 e alle prese audio 4. Al fine di evitare eventuali disturbi dell'immagine non collegare la videocamera contemporaneamente alla presa video 4 alla presa S video S-4. Se si collegano apparecchiature mono, collegare alla presa L 4 e impostare "Doppio Audio" su "A" (pag. 21).
Cuffie C	Collegare alla presa 4 per ascoltare l'audio del televisore dalle cuffie.

Collegamento al televisore (retro)

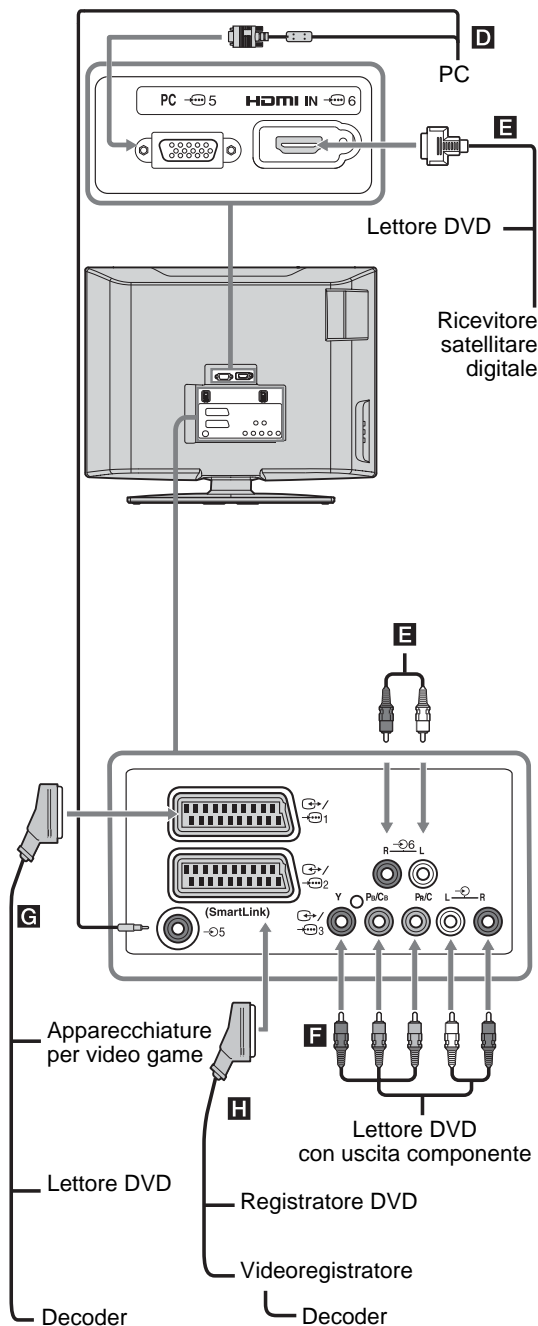

Per collegare

Fare questo

PC **D**

Collegare alle prese PC . Si raccomanda di utilizzare un cavo PC con nuclei di ferrite.

Ricevitore satellitare digitale o lettore DVD **E**

Collegare alla presa HDMI IN 6 se l'apparecchiatura dispone di una presa HDMI. I segnali digitali video e audio vengono immessi dall'apparecchiatura. Qualora l'apparecchiatura disponga di una presa DVI, collegare la presa DVI alla presa HDMI IN 6 mediante un'interfaccia adattatore DVI - HDMI (non in dotazione) e collegare le prese audio dell'apparecchiatura alle prese di ingresso audio HDMI IN 6.

Note

- Le prese HDMI supportano esclusivamente i seguenti ingressi Video: 480i, 480p, 576i, 576p, 720p e 1080i. Per collegare un PC, utilizzare una presa di ingresso PC.
- Utilizzare un cavo certificato HDMI con logo HDMI.

Lettore DVD con uscita componente **F**

Collegare alle prese componente e alle prese audio 3.

Apparecchiature per video game, lettore DVD o decoder **G**

Collegare alla presa scart 1. Quando si collega il decoder, il segnale cifrato dal sintonizzatore del televisore viene trasmesso al decoder, quindi il segnale non cifrato viene trasmesso dal decoder.

Registratore DVD o videoregistratore che supporta SmartLink **H**

Collegare alla presa scart 2. SmartLink è un collegamento diretto tra il televisore e un videoregistratore o registratore DVD.

Caratteristiche tecniche

Schermo

Requisiti di alimentazione:
220–240 V CA, 50 Hz

Dimensioni schermo:
20"

Risoluzione schermo:
1366 punti (orizzontale) × 768 linee (verticale)

Potenza assorbita:
65 W o inferiore

Potenza assorbita in modalità standby:
1 W o inferiore

Dimensioni (l x h x p):
Circa 500 × 406 × 209 mm (con il mobile)
Circa 500 × 370 × 100 mm (senza mobile)

Peso:
Circa 8 kg (con il mobile)
Circa 7 kg (senza mobile)

Sistema pannello

Pannello LCD (Display Cristalli Liquidi)

Sistema televisivo

Analogico: In base alla selezione della nazione/regione:
B/G/H, D/K, L, I

Digitale: DVB-T

Sistema Colore/Video

Analogico: PAL, SECAM
NTSC 3.58, 4.43 (solo ingresso video)

Digitale: MPEG-2 MP@ML

Antenna

Terminale esterno 75 ohm per VHF/UHF

Copertura dei canali

Analogico: VHF: E2–E12
UHF: E21–E69
CATV: S1–S20
HYPER: S21–S41
D/K: R1–R12, R21–R69
L: F2–F10, B–Q, F21–F69
I: UHF B21–B69

Digitale: VHF/UHF

Schema di riferimento segnali di ingresso PC

Segnali	Orizzontale (Pixel)	Verticale (Linea)	Frequenza orizzontale (kHz)	Frequenza verticale (Hz)	Standard
VGA	640	480	31,5	60	VGA
SVGA	800	600	37,9	60	Linee guida VESA
XGA	1024	768	48,4	60	Linee guida VESA
WXGA	1280	768	47,4	60	VESA
	1280	768	47,8	60	VESA

- Il PC di questo televisore non supporta il sincronismo su verde o il sincronismo composito.
- Il PC di questo televisore non supporta segnali interallacciati.
- L'ingresso PC di questo televisore supporta i segnali indicati nello schema sopra riportato con una frequenza verticale di 60 Hz. Per altri segnali, verrà visualizzato il messaggio "NO Sincron."

Terminali

 1

connettore scart a 21 pin (standard CENELEC) per ingresso audio/video, ingresso RGB e uscita audio/video TV.

 2 (SMARTLINK)

connettore scart a 21 pin (standard CENELEC) per ingresso di segnali audio/video, ingresso RGB, uscita audio/video selezionabile e interfaccia SmartLink.

 3

Formati supportati: 1080i, 720p, 576p, 576i, 480p, 480i
Y: 1 Vp-p, 75 ohm, 0,3 V sincron negativa
P_B/C_B: 0,7 Vp-p, 75 ohm
P_R/C_R: 0,7 Vp-p, 75 ohm

 3

Ingresso audio (connettori fono)
500 mVrms
Impedenza: 47 kilo ohm

 4 Ingresso S video (4 pin mini DIN)

 4 Ingresso video (connettore fono)

 4 Ingresso audio (connettori fono)

PC  Ingresso PC (15 Dsub) (vedere a pag. 31)

G: 0,7 Vp-p, 75 ohm, no Sincron su Verde

B: 0,7 Vp-p, 75 ohm, no Sincron su Verde

R: 0,7 Vp-p, 75 ohm, no Sincron su Verde

HD: 1-5 Vp-p

VD: 1-5 Vp-p

 5 Ingresso audio del PC (minijack)

HDMI IN 6

Video: 1080i, 720p, 576p, 576i, 480p, 480i

Audio: PCM lineare due canali

32, 44,1 e 48 kHz, 16, 20 e 24 bit

o ingresso audio analogico (connettori fono)

 Uscita cuffia

 Alloggiamento CAM (Conditional Access Module, modulo di accesso condizionale)

Uscita audio

5 W + 5 W (RMS)

Accessori in dotazione

Fare riferimento a "1: Verifica degli accessori" a pag. 4.



Design e specifiche sono soggetti a modifiche senza preavviso.

Ricerca guasti

Verificare se l'indicatore  lampeggia in rosso.

Quando lampeggia









La funzione di autodiagnostica è attivata.

- 1 Annotare per quanto tempo l'indicatore  (standby) lampeggia e cessa di lampeggiare.
Per esempio, l'indicatore lampeggia per due secondi, si arresta per un secondo e lampeggia per due secondi.
- 2 Premere  sul televisore (lato superiore) per spegnerlo, scollegare il cavo di alimentazione e comunicare al proprio rivenditore o centro servizi Sony la modalità di lampeggio dell'indicatore (durata e intervallo).

Quando non lampeggia

- 1 Controllare gli elementi indicati nella tabella sottostante.
- 2 Se il problema persiste, fare riparare il televisore da personale tecnico qualificato.

Immagine

Problema	Causa/Rimedio
Assenza di immagine (schermo scuro) e assenza di audio	<ul style="list-style-type: none">• Controllare il collegamento dell'antenna.• Collegare il televisore alla rete di alimentazione, e premere  sul televisore (lato superiore).• Qualora l'indicatore  (standby) si accenda in rosso, premere .
Assenza di immagine o di informazioni menu dall'apparecchiatura collegata alle prese scart o alla presa HDMI IN	<ul style="list-style-type: none">• Controllare che l'apparecchiatura opzionale sia accesa e premere ripetutamente / fino a quando sullo schermo compare il simbolo di ingresso corretto.• Controllare il collegamento tra l'apparecchiatura opzionale e il televisore.• Quando si collegano apparecchiature alla presa HDMI IN 6 o si modifica la risoluzione, potranno comparire dei puntini lampeggianti sullo schermo per alcuni secondi. È in corso la decodifica del segnale HDMI e non si tratta di un problema di funzionamento.
Immagine doppie o ombre	<ul style="list-style-type: none">• Controllare le connessioni antenna/cavo.• Controllare l'ubicazione e il direzionamento dell'antenna.
Sullo schermo compaiono solo effetto neve e rumore	<ul style="list-style-type: none">• Controllare che l'antenna non sia rotta o piegata.• Controllare che la durata dell'antenna non sia giunta al termine (3-5 anni in caso di uso normale, 1-2 anni in zone di mare).
Immagine distorta (linee punteggiate o strisce)	<ul style="list-style-type: none">• Tenere il televisore lontano da fonti di rumore quali autovetture, motocicli, asciugacapelli o apparecchiature ottiche.• Durante l'installazione delle apparecchiature opzionali, lasciare spazio tra queste e il televisore.• Accertare che l'antenna sia collegata mediante il cavo coassiale.• Tenere il cavo dell'antenna lontano da altri cavi di connessione.
Immagine con disturbi durante la visualizzazione di un canale televisivo	<ul style="list-style-type: none">• Selezionare "Programmazione Manuale" nel menu "Impostazione" e regolare "AFT" (Sintonizzazione automatica di precisione) per ottenere una migliore ricezione dell'immagine (pag. 26).
Puntini neri e/o luminosi sullo schermo	<ul style="list-style-type: none">• L'immagine di uno schermo si compone di pixel. Eventuali puntini neri e/o luminosi (pixel) sullo schermo non denotano un malfunzionamento.
Assenza di colore nei programmi	<ul style="list-style-type: none">• Selezionare "Ripristino" nel menu "Regolazione Immagine" per ritornare alle impostazioni di fabbrica (pag. 20).
Assenza di colore o colore irregolare durante la visione di un segnale proveniente dai connettori Y, P _B /C _B , P _R /C _R di 3- 	<ul style="list-style-type: none">• Controllare il collegamento dei connettori Y, P_B/C_B, P_R/C_R di 3.• Accertare che i connettori Y, P_B/C_B, P_R/C_R di 3 siano saldamente inseriti nelle rispettive prese.

Audio

Problema	Causa/Rimedio
Assenza di audio, ma immagine buona	<ul style="list-style-type: none">• Premere \triangleleft +/- o \square (esclusione audio).• Controllare che "Altoparlante TV" sia impostato su "Sì" nel menu "Regolazione Audio" menu (pag. 22).
Audio disturbato	<ul style="list-style-type: none">• Vedere la sezione cause/rimedi in "Disturbi Immagine" a pag. 33.

Canali

Problema	Causa/Rimedio
Il canale desiderato non può essere selezionato	<ul style="list-style-type: none">• Passare dalla modalità digitale a quella analogica o viceversa e selezionare il canale digitale/analogico desiderato.
Alcuni canali sono vuoti	<ul style="list-style-type: none">• Solo canale cifrato/abbonamento. Abbonarsi al servizio Pay Per View.• Il canale viene utilizzato solo per i dati (immagine e audio assenti).• Rivolgersi all'emittente televisiva per i dettagli della trasmissione.
Il canale digitale non viene visualizzato	<ul style="list-style-type: none">• Verificare che l'antenna sia inserita direttamente nel televisore (non attraverso altre apparecchiature).• Rivolgersi a un installatore locale per verificare se sono disponibili trasmissioni digitali nella zona.• Procurarsi un'antenna più potente.

Generale

Problema	Causa/Rimedio
Il televisore si spegne automaticamente (passa automaticamente alla modalità standby)	<ul style="list-style-type: none">• Verificare se "T. Spegnimento" sia attivato o confermare l'impostazione di "Spegnimento" (pag. 24).• Qualora non venga ricevuto alcun segnale o non si effettui nessuna operazione in modalità televisore per 10 minuti, il televisore si pone automaticamente in modalità standby.
Il televisore si accende automaticamente	<ul style="list-style-type: none">• Verificare se l'opzione "Accensione" è attivata (pag. 24).
Impossibile selezionare alcune fonti di ingresso	<ul style="list-style-type: none">• Selezionare l'opzione "Impostazione AV" nel menu "Impostazione" e disattivare l'opzione "Salta" per la fonte di ingresso (pag. 25).
Il telecomando non funziona	<ul style="list-style-type: none">• Sostituire le batterie.

Indice analitico

Numeri

14:9 14

4:3 14

A

Acuti 21

AFT 26

Altoparlante TV 22

Antenna, collegamento 4

Auto 28

Auto Preselezione

canali analogici e digitali 6

25, 28

Avvio 25

B

Bassi 21

Batterie, inserimento nel

telecomando 4

BBE 21

Bilanciamento 21, 25

Blocco 29

C

Canali

Salta 27

Auto Preselezione 6

selezione 13

Caratteristiche tecniche 32

Cent. Oriz. RGB 23

Codice 29

Collegamento

Apparecchiature opzionali 30

dell'antenna/del

videoregistratore 4

Colore 20

Conferma 27

Contrasto 20

Controllo Schermo 23

Cuffie

collegamento 30

D

Descrizione 11

Dolby Virtual 21

Doppio 21

E

Effetto 11, 21

Elenco categorie 15

Elenco Preferiti 17

Elenco timer 16

EPG (Digital Electronic Programme

Guide, guida elettronica digitale dei

programmi) 15

F

Fastext 14

Filtro 26

I

Impostazione 25, 29

Indicatore "acceso" (I) 12

Indicatore Disattiva Immagine (X) 12

12

Indicatore standby (P) 12

Indicatore Timer (D) 12

Interruttore principale (P) 12

L

Lingua 5, 25, 29

Luminosità 20

M

MENU 19

Menu Caratteristiche 23

Menu immagine 20

Menu impostazione 25

Menu impostazione digitale 28

Menu Regolazione Audio 21

Modalità immagine 20

Modalità schermo 14

Modifica 28

N

Nazione 5, 25

Nitidezza 20

Nome 26

Nomi apparecchiature 25

O

Ordinamento 25

P

PIP (Picture in Picture, immagine nell'immagine) 14

Preselezione 28

Programmazione 26

Promemoria 16

R

Registrazione con timer 15

Registrazione manuale con timer 16

Regolazione PC 24

Retroilluminazione 20

Riduzione rumore 20

Ripristino

audio 21

immagine 20

Risparmio energia 23

S

Salta 27, 25

Sintonia 28

Smart 14

T

Tabella indice dei programmi 13

Tabella indice segnali di ingresso 18

Telecomando

descrizione 11

inserimento batterie 4

sensore 12

Televideo 14

Timer 24

Tinta 20

Tipo 29

Tonalità 20

U

Uscita AV2 23

V

Videoregistratore

collegamento 4

registrazione 15

Volume 22

W

Wide 14

Z

Zoom 14

Inleiding

Bedankt dat u heeft gekozen voor dit Sony-product. Alvorens de televisie te gebruiken, dient u deze handleiding volledig door te lezen. Bewaar de handleiding voor raadpleging in de toekomst.

Mededeling betreffende de digitale televisiefunctie

- Functies met betrekking tot digitale televisie (DVB) werken alleen in landen of gebieden waar DVB-T (MPEG2) digitale aardse signalen worden uitgezonden. Vraag uw dealer of u een DVB-T-signaal kunt ontvangen waar u woont.
- Alhoewel dit televisietoestel de DVB-T-specificaties volgt, kan compatibiliteit met toekomstige DVB-T digitale aardse uitzendingen niet worden gegarandeerd.
- Bepaalde digitale televisiefuncties zijn wellicht niet beschikbaar in sommige landen.

Informatie over handelsmerken

- **DVB** is een gedeponeed handelsmerk van het DVB project.
- Vervaardigd onder licentie van BBE Sound, Inc. Gelicentieerd door BBE Sound, Inc. onder een of meer van de volgende VS-octrooien: 5510752, 5736897. BBE en het BBE-symbool zijn gedeponeede handelsmerken van BBE Sound, Inc.
- Vervaardigd onder licentie van Dolby Laboratories. “Dolby” en het dubbele D-symbool  zijn handelsmerken van Dolby Laboratories.
- **HDMI** Deze televisie omvat High-Definition Multimedia Interface (HDMI™)-technologie. HDMI, het HDMI-logo en High-Definition Multimedia Interface zijn handelsmerken of gedeponeede handelsmerken van HDMI Licensing, LLC.

Inhoudsopgave

Aan de slag

4

Veiligheidsinformatie	7
Voorzorgsmaatregelen	10
Overzicht van de afstandsbediening	11
Overzicht van de toetsen en lampjes op de televisie	12

Televisie kijken

Televisie kijken	13
De digitale elektronische programmagids (EPG) bekijken DVB	15
De Favorieten-lijst gebruiken DVB	17
Beelden bekijken van apparatuur die op de televisie is aangesloten.....	18

MENU-functies gebruiken

Navigeren door menu's	19
Menu Beeldinstellingen	20
Menu Geluidsinstellingen	21
Menu Kenmerken.....	23
Menu Instellingen	25
Digitaal Set-Up DVB	28

Optionele apparatuur gebruiken

Optionele apparatuur aansluiten	30
---------------------------------------	----

Overige informatie

Specificaties	32
Problemen oplossen	33
Index	35

DVB : alleen voor digitale kanalen

NL

Aan de slag

1: Accessoires controleren

Afstandsbediening RM-ED007 (1)
Batterijen AA-formaat (type R6) (2)
Kabelhouder (1)

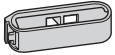

Kabelbinder (1) en schroeven (2)

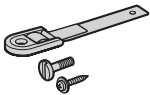

Batterijen in de afstandsbediening plaatsen

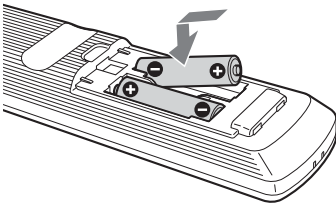

Voor de Klanten in Nederland

Gooi de batterij niet weg maar lever deze in als klein chemisch afval (KCA).

Opmerkingen

- Let op de + en de - bij het plaatsen van de batterijen.
- Gooi oude batterijen niet gewoon weg, maar lever ze in. In bepaalde regio's kan het verwerken van batterijen aan regels zijn gebonden. Neem hiervoor contact op met de lokale autoriteiten.
- Combineer geen verschillende typen batterijen, of oude en nieuwe batterijen.
- Hanteer de afstandsbediening met zorg. Laat de afstandsbediening niet vallen, ga er niet op staan en mors er geen vloeistof op.
- Plaats de afstandsbediening niet in de buurt van een warmtebron, op een plek in direct zonlicht of in een vochtige ruimte.

2: Antenne/videorecorder aansluiten

Alleen een antenne aansluiten

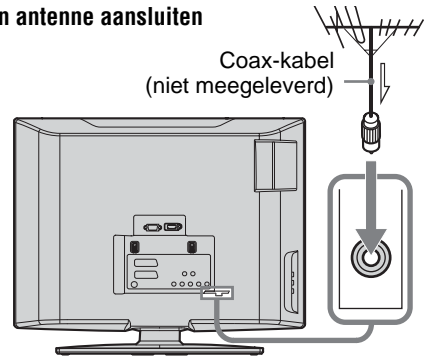

Antenne en videorecorder aansluiten

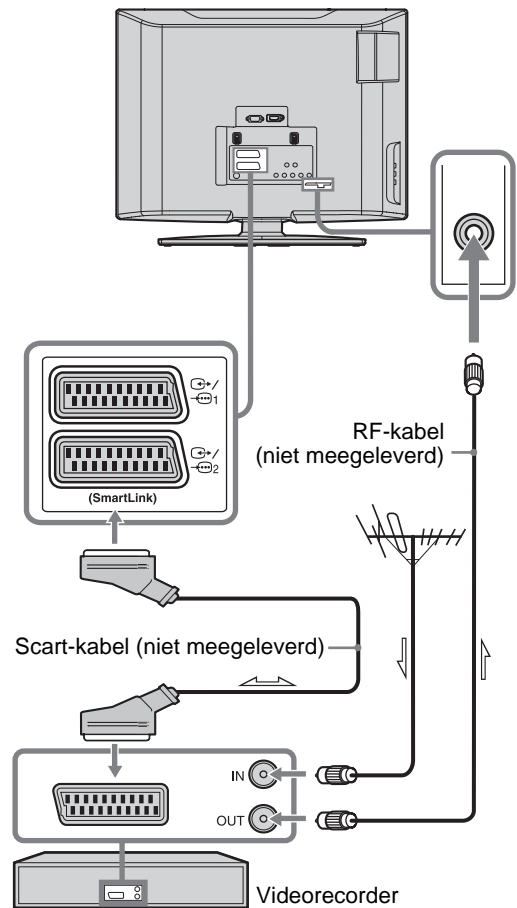

3: Kabels bundelen

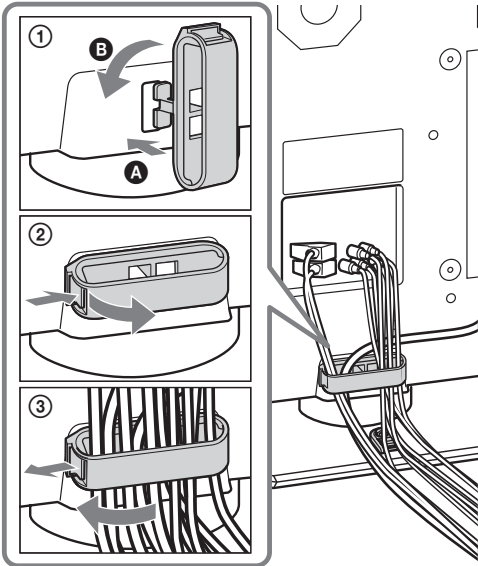



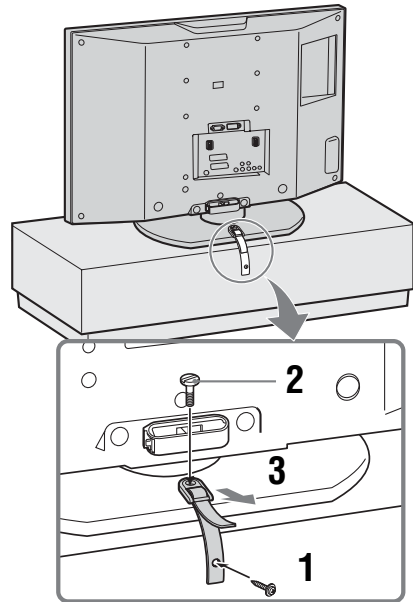

4: Voorkomen dat de televisie omvalt

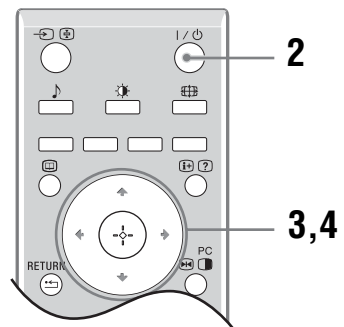
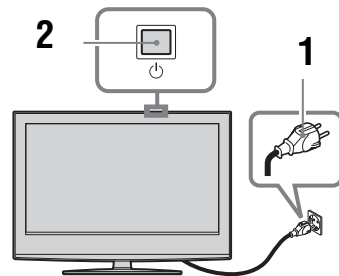



5: Taal en land/regio selecteren

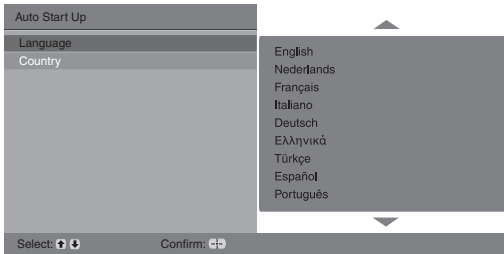

Vervolg

- 1 Sluit de televisie aan op de netspanning (220-240V AC, 50Hz).
- 2 Druk op  op de televisie (bovenkant). De eerste keer dat u de televisie aanzet, verschijnt het menu Taal op het scherm. Als de televisie in de stand-by modus is (het lampje  op de televisie (voorkant) is rood), drukt u op  op de afstandsbediening om de televisie aan te zetten.
- 3 Druk op  om de taal te selecteren die wordt weergegeven op de menuschermen en druk vervolgens op .



- 4 Druk op  om het land of de regio te selecteren waarin u de televisie gaat gebruiken en druk vervolgens op .

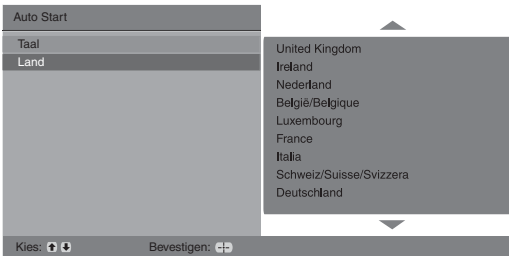



Als het land of de regio waarin u de televisie wilt gebruiken, niet in de lijst wordt weergegeven, dan selecteert u "-" in plaats van een land of regio. Het bericht waarin wordt aangegeven dat de automatische programmering van de televisie start verschijnt op het scherm. Ga vervolgens naar "6: Televisie automatisch programmeren".

6: Televisie automatisch programmeren

Nadat de taal en het land of de regio zijn geselecteerd, wordt op het scherm een bericht weergegeven waarin wordt bevestigd dat het automatisch programmeren wordt gestart.

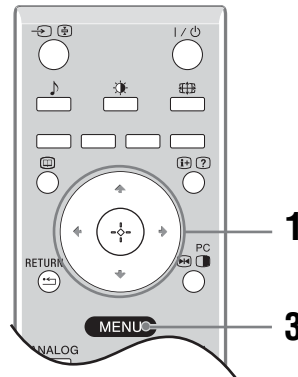
De televisie begint nu alle beschikbare televisiekanalen voor u te zoeken en op te slaan.



- 1 Druk op .

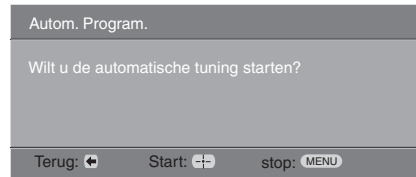

De televisie begint te zoeken naar alle beschikbare digitale kanalen en vervolgens naar alle beschikbare analoge kanalen. Dit kan enige tijd duren. Wees geduldig en druk geen toetsen in op de televisie of de afstandsbediening.

Als er een bericht verschijnt waarin u wordt gevraagd de aansluitingen van de antenne te controleren:

dan zijn er geen digitale of analoge kanalen gevonden. Controleer alle aansluitingen van de antenne en druk op  om het automatisch programmeren opnieuw te starten.

- 2 Als het menu Programma's sorteren op het scherm verschijnt, volgt u de stappen van "Programma's sorteren" [pagina 25].

Als u de volgorde van de opgeslagen analoge kanalen op de televisie niet wilt wijzigen, gaat u naar stap 3.

- 3 Druk op MENU om af te sluiten.

De televisie heeft nu alle beschikbare kanalen afgestemd.

Veiligheidsinformatie

Netsnoer

- Houd het volgende in acht om te voorkomen dat het netsnoer beschadigt. Als het netsnoer beschadigd is, kan dit brand of elektrische schokken tot gevolg hebben.
 - Als u het netsnoer loskoppelt, haalt u de stekker eerst uit het stopcontact.
 - Zorg ervoor dat u het netsnoer aan de stekker verwijdert. Trek nooit aan het snoer zelf.
 - Zorg dat het netsnoer niet teveel afgeklemd, gebogen of gedraaid wordt. Hierdoor kunnen de draden worden blootgelegd of doorsneden.
 - Pas het netsnoer niet aan.
 - Plaats geen zware voorwerpen op het netsnoer.
 - Houd het netsnoer uit de buurt van warmtebronnen.
- Indien het netsnoer is beschadigd, mag u dit niet meer gebruiken en moet u uw dealer of het Sony-servicecentrum vragen dit te vervangen.
- Gebruik het meegeleverde netsnoer niet voor andere apparatuur.
- Gebruik alleen een origineel Sony-netsnoer, geen netsnoeren van andere merken.

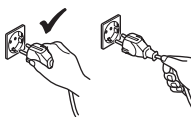

Stopcontact

Gebruik geen stopcontact dat slecht is aangebracht op de netspanning. Steek de stekker volledig in het stopcontact. Als de stekker niet goed past, kan dit vonken en brand veroorzaken. Neem contact op met een elektricien om het stopcontact te laten vervangen.



Stekker reinigen

Verwijder de stekker van het netsnoer en reinig deze regelmatig. Indien de stekker wordt bedekt door stof en vocht opneemt, kan de isolatie verslechteren, hetgeen brand kan veroorzaken.

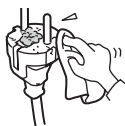

Overbelasting

Deze televisie werkt uitsluitend op 220–240 V wisselstroom. Sluit niet te veel apparaten aan op hetzelfde stopcontact. Dit kan brand of elektrische schokken tot gevolg hebben.

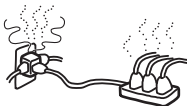

Wanneer de televisie niet wordt gebruikt

- Als u het televisietoestel een aantal dagen niet gebruikt, dan moet het worden losgekoppeld van de netspanning vanwege milieu- en veiligheidsredenen.
- De televisie staat nog onder spanning wanneer deze is uitgeschakeld. Als u de televisie volledig wilt uitschakelen, moet u de stekker uit het stopcontact halen. Het is echter mogelijk dat sommige televisies functies hebben die alleen goed werken als het toestel altijd stroom krijgt. Lees de handleiding om vast te stellen of dit voor uw televisie het geval is.



Vervoer

- Voordat u het televisietoestel verplaatst, moet u alle snoeren ervan loskoppelen.
- Als u de televisie in uw armen draagt, moet u deze vasthouden zoals wordt weergegeven in de afbeelding rechts. Als het televisietoestel wordt opgetild of als het paneel van het toestel wordt verwijderd, houdt u het toestel stevig vast aan de onderkant. Als u dit niet doet, kan de televisie vallen en beschadigen of ernstig letsel veroorzaken.
- Wanneer u het toestel vervoert, mag u dit niet blootstellen aan schokken of sterke trillingen. Het televisietoestel kan vallen en beschadigd raken of ernstig letsel veroorzaken.
- Als het televisietoestel is gevallen of is beschadigd, moet u dit onmiddellijk laten nakijken door gekwalificeerd servicepersoneel.
- Als u het televisietoestel naar de reparateur brengt of vervoert, verpakt u het in de oorspronkelijke doos en verpakkingsmaterialen.

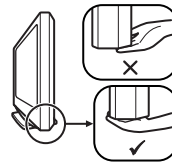

Plaatsing

- Het televisie moet in debuurt van een goed toegankelijk stopcontact worden geplaatst.
- Plaats het televisietoestel op een stabiele en vlakke ondergrond. Hang niets aan het televisietoestel. Als u dit wel doet, kan het toestel van de standaard vallen. Dit kan schade of ernstig letsel tot gevolg hebben.
- Installeer het televisietoestel niet op plaatsen waar dit wordt blootgesteld aan extreme temperaturen, zoals in direct zonlicht, of in de buurt van een radiator of heteluchtafvoer. Als het televisietoestel wordt blootgesteld aan externe temperaturen, kan het oververhit raken en kan de kast vervormen of de toestel slecht gaan functioneren.
- Installeer het televisietoestel niet op plaatsen waar het rechtstreeks aan een airconditioning wordt blootgesteld. Als het televisietoestel op een dergelijke locatie wordt geplaatst, kan vocht aan de binnenkant condenseren en een storing veroorzaken.
- Plaats het televisietoestel nooit in warme, olieachtige, vochtige of extreem stoffige omgevingen.
- Plaats het televisietoestel niet op plaatsen waar insecten in het toestel kunnen kruipen.
- Plaats het televisietoestel niet op een plek waar het wordt blootgesteld aan mechanische trillingen.
- Plaats het televisietoestel niet op plaatsen waar het toestel kan uitsteken, zoals achter een pilaar of op een plaats waar u uw hoofd eraan kunt stoten. U voorkomt zo lichamelijk letsel.
- Zorg dat kinderen niet op het televisietoestel klimmen.
- Als u dit televisietoestel aan zee gebruikt, kan zout de metalen onderdelen van het toestel corroderen en interne schade of brand veroorzaken.



Vervolg

Ventilatie

- Bedek nooit de ventilatie-openingen en steek niets in de kast. Dit kan oververhitting veroorzaken waardoor brand kan ontstaan.
- Zonder voldoende ventilatie kan zich stof ophopen in het televisietoestel, waardoor het vuil wordt. Houd voor een goede ventilatie het volgende in acht:
 - Installeer het televisietoestel niet achterstevoren of gedraaid.
 - Installeer het televisietoestel niet gekanteld of ondersteboven.
 - Installeer het televisietoestel niet op een plank of in een kast.
 - Plaats het televisietoestel niet op een tapijt of bed.
 - Dek het televisietoestel niet af met doeken, zoals gordijnen, of voorwerpen als kranten enz.
- Houd ruimte vrij rond het televisietoestel zoals hierna wordt aangegeven. Als u dit niet doet, wordt het televisietoestel wellicht onvoldoende geventileerd, waardoor het oververhit kan raken.

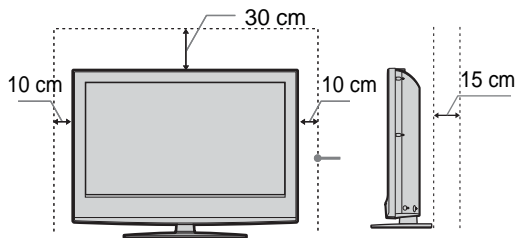

Laat ten minste zoveel ruimte vrij.

- Installeer het televisietoestel nooit op de volgende manieren:

Luchtcirculatie geblokkeerd.

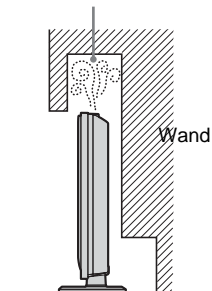

Luchtcirculatie geblokkeerd.

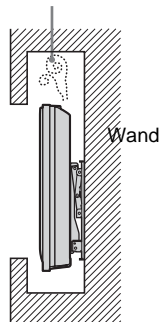

Extra accessoires

Houd rekening met het volgende als u het televisietoestel installeert op een standaard of wandmontagesteun. Als u dit niet doet, kan het televisietoestel vallen en ernstig letsel veroorzaken.

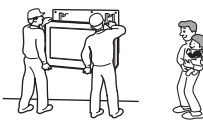

- Laat, als het televisietoestel aan de wand wordt bevestigd, de installatie uitvoeren door gekwalificeerd servicepersoneel. Een onjuiste installatie kan leiden tot onveilige situaties.
- Zet het televisietoestel goed vast en volg hierbij de instructies die bij de standaard zijn geleverd.
- Bevestig de steunen die bij de standaard worden geleverd.

Kabels aansluiten

- Koppel voor alle veiligheid het netsnoer los als u de kabels aansluit.
- Let op dat u niet over de kabels struikelt. Hierdoor kan het televisietoestel worden beschadigd.

Medische instellingen

Plaats dit televisietoestel niet op een locatie waar medische apparatuur wordt gebruikt. Hierdoor kan de werking van de medische apparatuur worden verstoord.



Gebruik buitenshuis

- Installeer dit televisietoestel niet buiten. Indien het televisietoestel wordt blootgesteld aan regen kan dit resulteren in brand of een elektrische schok.
- Indien het televisietoestel wordt blootgesteld aan direct zonlicht kan het televisietoestel opwarmen, hetgeen het televisietoestel kan beschadigen.

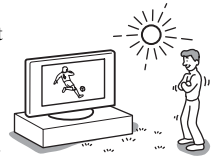

Voertuigen, schepen en andere vaartuigen

- Installeer dit televisietoestel niet in een voertuig. Door de beweging van het voertuig kan het toestel vallen en letsel veroorzaken.
- Installeer dit televisietoestel niet op een schip of een ander vaartuig. Als het televisietoestel wordt blootgesteld aan zeewater, kan dit brand tot gevolg hebben of toestel beschadigen.

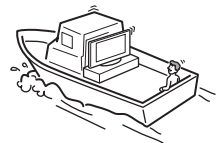
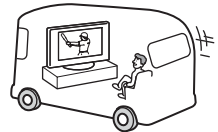

Water en vocht

- Gebruik dit televisietoestel niet in de buurt van water, zoals in een badkamer of doucheruimte. Stel het toestel niet bloot aan regen, vocht of rook. Dit kan brand of elektrische schokken tot gevolg hebben.
- Raak het netsnoer en het televisietoestel niet aan als u natte handen hebt. Dit kan elektrische schokken of schade aan het toestel tot gevolg hebben.



Vocht en ontvlambare voorwerpen

- Plaats geen voorwerpen op het televisietoestel. Stel het televisietoestel niet bloot aan druppels of spetters en plaats geen met vloeistof gevulde voorwerpen, zoals vazen, op het toestel.
- Houd brandbare voorwerpen of open vuur (b.v. kaarsen) uit de buurt van het televisietoestel om brand te voorkomen.
- Gebruik het televisietoestel niet als er vloeistof of een voorwerp in de kast van de televisie is terechtgekomen. Dit kan resulteren in een elektrische schok of schade aan het televisietoestel. Laat het toestel onmiddellijk nakijken door gekwalificeerd servicepersoneel.

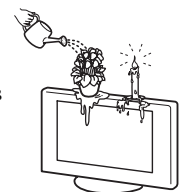

Onweer

Voor uw eigen veiligheid mag u tijdens onweer het televisietoestel, het netsnoer en de antennekabel niet aanraken.



Gebroken glas

- Gooi niets tegen het televisietoestel. Het schermglas kan exploderen door de impact en ernstig letsel veroorzaken.
- Als het scherm van het televisietoestel barst, mag u het toestel pas aanraken nadat u de stekker uit het stopcontact hebt getrokken. Anders bestaat er gevaar op elektrische schokken.



Onderhoud

Binnenin het televisietoestel bevindt zich gevaarlijke hoge spanning. Open de kast niet. Laat het televisietoestel alleen nakijken door bevoegde servicetechnici.



Kleine accessoires verwijderen en plaatsen

Houd kleine accessoires buiten het bereik van kinderen.

Voorzorgsmaatregelen

Televisie kijken

- Als u comfortabel televisie wilt kijken, moet de afstand tussen u en het televisietoestel vier- tot zevenmaal de hoogte van de toestel bedragen.
- Stel het scherm niet bloot aan rechtstreeks (zon)licht voor een helder beeld. Gebruik zo mogelijk spots vanaf het plafond.
- Kijk televisie met gedempt licht, omdat televisie kijken in het donker of gedurende een lange periode de ogen extra belast.

Volume regelen

- Pas het volume aan, zodat u geen overlast voor uw burens veroorzaakt. Geluid draagt erg ver in de nachtelijke uren. Daarom wordt aanbevolen de ramen te sluiten of een hoofdtelefoon te gebruiken.
- Als u een hoofdtelefoon gebruikt, mag u het volume niet te hoog zetten om gehoorbeschadiging te voorkomen.

LCD-scherm

- Hoewel het LCD-scherm is vervaardigd met precisietechnologie en 99,99% of meer van de pixels werken, kunnen er toch donkere of heldere puntjes (rood, blauw of groen) permanent zichtbaar zijn op het LCD-scherm. Dit is een structureel kenmerk van een LCD-scherm en duidt niet op een defect.
- Druk en kras niet het ophet scherm en plaats geen voorwerpen op het televisietoestel. Het beeld kan hierdoor vervormen of het LCD-scherm kan beschadigen.
- Als het televisietoestel op een koude plaats wordt gebruikt, kan het beeld vlekkerig of donker zijn. Dit wijst niet op een storing. Dit verschijnsel verdwijnt wanneer de temperatuur stijgt.
- Bij langdurige weergave van stilstaande beelden kunnen spookbeelden optreden. Deze kunnen na enige tijd verdwijnen.
- Het scherm en de kast worden warm als het televisietoestel wordt gebruikt. Dit duidt niet op een defect.
- Het LCD-scherm bevat een kleine hoeveelheid vloeibare kristallen en kwik. Ook de fluorescerende buis in dit televisietoestel bevat kwik. Gooi het toestel weg volgens de geldende lokale wetgeving en voorschriften.

Schermoppervlak/kast van het televisietoestel behandelen en reinigen

Zorg er om veiligheidsredenen voor dat u het netsnoer van het televisietoestel loskoppelt voordat u het reinigt. Neem de volgende voorzorgsmaatregelen in acht om verkleuring of beschadiging van het materiaal of de coating van het scherm te voorkomen.

- Druk niet het op het scherm, kas er niet op met een hard voorwerp en gooi geen voorwerpen tegen het scherm. Het scherm kan hierdoor beschadigd raken.
- Raak het scherm niet aan nadat het televisietoestel langere tijd achter elkaar is gebruikt, aangezien het scherm dan erg heet is.
- U kunt het schermoppervlak het beste zo min mogelijk aanraken.
- Reinig het schermoppervlak/de kast met een zachte doek om stof te verwijderen. Bevochtig een zachte doek licht

met een verdund reinigingsmiddel bij hardnekkige stofvorming.

- Gebruik geen schuurponsje, alkalisch/zuurhoudend reinigingsmiddel, schuurpoeder of vluchtig oplosmiddel, zoals alcohol, benzeen, thinner of insectenbestrijdingsmiddel. Het gebruik van dergelijke materialen of het langdurig in aanraking komen met rubber- of vinylmaterialen kan beschadiging van het schermoppervlak en het materiaal van de kast tot gevolg hebben.
- In de loop der tijd kan zich stof ophopen in de ventilatieopeningen. Voor een goede ventilatie kunt u dit stof het beste regelmatig (maandelijks) met een stofzuiger verwijderen.
- Als u de hoek van het televisietoestel wilt aanpassen, houdt u de voet van de standaard vast om te voorkomen dat het toestel van de standaard schiet. Wees voorzichtig en zorg dat uw vingers niet beklemd raken tussen de televisie en de standaard.

Extra apparatuur

- Installeer optionele onderdelen niet te dicht bij het televisietoestel. Plaats optionele onderdelen op een afstand van ten minste 30 cm van het televisietoestel. Als een videorecorder voor of naast het televisietoestel is geïnstalleerd, kan het beeld vervormen.
- Beeldvervalsing en/of ruis kan optreden indien de televisie te dicht in de buurt wordt geplaatst van apparatuur die elektromagnetische straling uitzendt.

Wegwerpen van het televisietoestel



Verwijdering van oude elektrische en elektronische apparaten (toepasbaar in de Europese Unie en andere Europese landen met gescheiden afvalsystemen)

Het symbool op het product of op de verpakking wijst erop dat dit product niet als huishoudelijk afval mag worden behandeld. Het moet echter naar een plaats worden gebracht waar elektrische en elektronische apparatuur wordt gerecycled. Als u ervoor zorgt dat dit product op de correcte manier wordt verwerkt, voorkomt u voor mens en milieu negatieve gevolgen die zich zouden kunnen voordoen in geval van verkeerde afvalbehandeling. De recycling van materialen draagt bij tot het vrijwaren van natuurlijke bronnen. Voor meer details in verband met het recyclen van dit product, neemt u contact op met de gemeentelijke instanties, het bedrijf of de dienst belast met de verwijdering van huishoudafval of de winkel waar u het product hebt gekocht.

Overzicht van de afstandsbediening

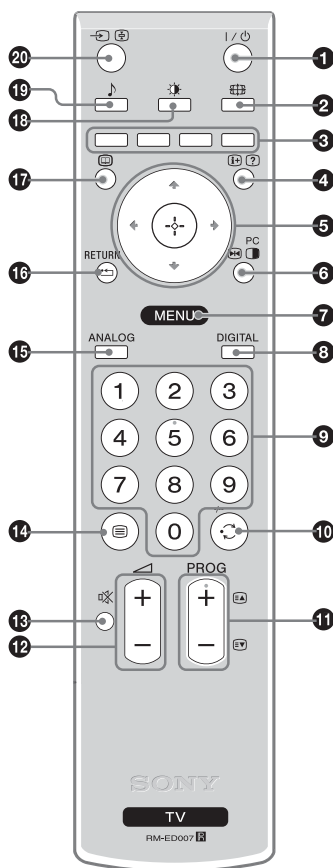

- 1** I/⏻ – TV stand-by
Hiermee wordt de televisie tijdelijk uitgeschakeld en ingeschakeld vanuit de stand-by stand.
- 2** 📺 – Beeldregeling-modus [pagina 14]
- 3** Gekleurde toetsen
 - In digitale modus (pag. 15, 17): hiermee worden de opties onderaan in het scherm in de menu's Favorieten en Digitaal EPG geselecteerd.
 - In Teletekst-modus [pagina 14]: de toetsen worden gebruikt voor Fastext.
- 4** ⓘ/? – Info / Teletekst weergeven
 - In digitale modus: geeft kort informatie weer over het programma dat momenteel wordt bekeken.
 - In analoge modus: toont informatie zoals het huidige kanaal en de beeldregeling-modus.
 - In Teletekst-modus [pagina 14]: geeft verborgen informatie weer (b.v. antwoorden op quizvragen).
- 5** ⬆️/⬇️/⬅️/➡️/⬆️ – (pag. 19)
- 6** 📺 Beeld vasthouden (pag. 14)/ 📺 PIP in PC-modus (pag. 14)
 - In TV-modus: houdt het televisiebeeld vast.
 - In PC-modus: geeft een klein beeld weer (PIP).
- 7** MENU [pagina 19]
- 8** DIGITAL – Digitale modus [pagina 13]
- 9** Nummertoetsen
 - In TV-modus: selecteert kanalen. Voorkanaalnummers vanaf 10, drukt u het tweede cijfer binnen twee seconden in.
 - In Teletekst-modus: voert het driecijferige nummer in om de pagina te selecteren.
- 10** ⏪ – Vorige kanaal
Keert terug naar het vorige kanaal dat werd bekeken (kanalen die langer dan vijf seconden zijn bekeken).
- 11** PROG +/- [pagina 13]
 - In TV-modus: selecteert het volgende (+) of vorige (-) kanaal.
 - In Teletekst-modus: selecteert de volgende (+) of vorige (-) pagina.
- 12** 🔊 +/- – Volume
- 13** 🔊 – Geluid onderdrukken [pagina 13]
- 14** ⓘ – Teletekst [pagina 14]
- 15** ANALOG – Analoge modus [pagina 13]
- 16** ⏪ / RETURN
Hiermee keert u terug naar het vorige scherm van een weergegeven menu.
- 17** 📺 – EPG (digitale elektronische programmagids) [pagina 15]
- 18** 📺 – Beeldinstelling (pag. 20)
- 19** 🎵 – Geluidseffect (pag. 21)
- 20** 📺/📺 – Ingang selecteren / Teletekst vasthouden
 - In TV-modus [pagina 18]: selecteert de ingangsbron van apparatuur die is aangesloten op de aansluitingen van de televisie.
 - In Teletekst-modus [pagina 14]: houdt de huidige pagina vast.

Tip

De toetsen PROG + en nummer 5 zijn tastbare toetsen. Gebruik deze toetsen ter referentie bij het bedienen van de televisie.

Overzicht van de toetsen en lampjes van de televisie

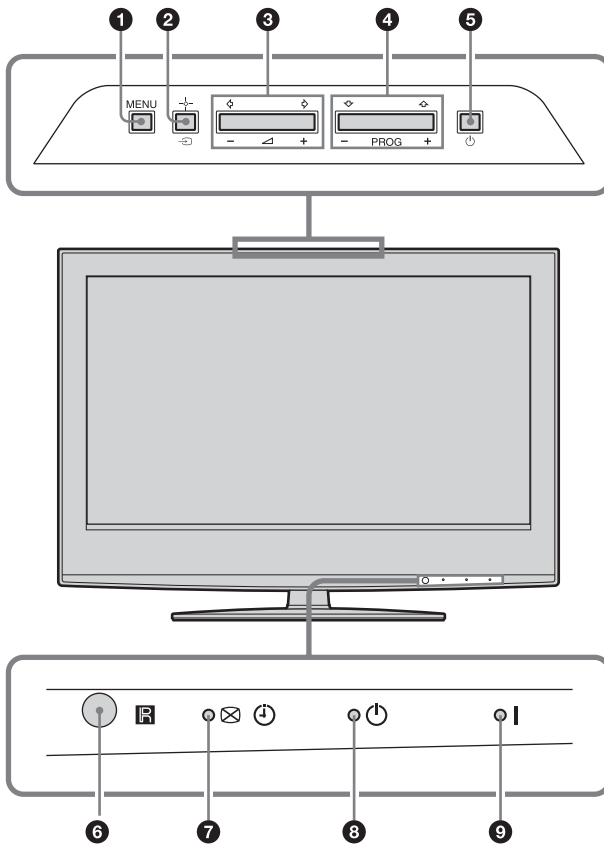

1 MENU [pagina 19]

2 / - - - Ingang selecteren/OK

- In TV-modus [pagina 18]: selecteert de ingangsbron van apparatuur die is aangesloten op de aansluitingen van de televisie.
- In TV-menu: selecteert het menu of de optie en bevestigt de instelling.

3 +/- / /

- Verhoogt (+) of verlaagt (-) het volume.
- In TV-menu: beweegt door de opties links () of rechts ()

4 PROG +/- /

- In TV-modus: selecteert het volgende (+) of vorige (-) kanaal.
- In TV-menu: beweegt door de opties omhoog () of omlaag ()

5 - AAN/UIT

Schakelt de televisie in of uit.

Opmerking:

Als u de televisie volledig wilt uitschakelen, moet u de stekker uit het stopcontact halen.

6 Sensor afstandsbediening

7 - Beeld uit/Timer-lampje

- Licht op in groen als het beeld is uitgeschakeld [pagina 23].
- Licht op in oranje als de timer is ingesteld [pagina 24].
- Licht op in rood als digitaal opnemen wordt gestart vanuit de stand-by stand.

8 - Stand-by lampje

Licht op in rood als de televisie in de stand-by stand staat.



9 I - AAN-lampje

Licht op in groen als de televisie is ingeschakeld.

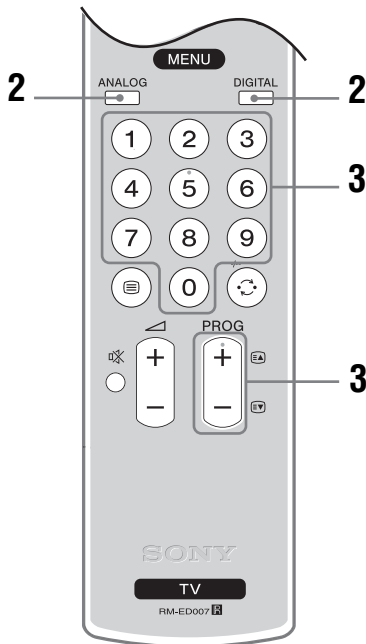
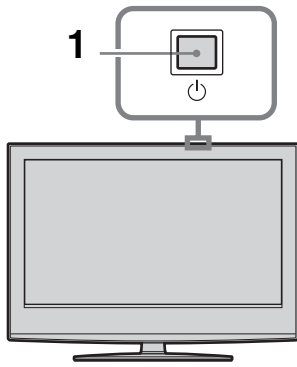
Televisie kijken



1 Druk op  op de televisie (bovenkant) om de televisie aan te zetten.

Als de televisie in de stand-by stand is (het  (stand-by) lampje op de televisie (voorzijde) is rood), drukt u op  op de afstandsbediening om de televisie aan te zetten.

2 Druk op DIGITAL om over te schakelen naar de digitale modus of op ANALOG om over te schakelen naar de analoge modus.

De beschikbare kanalen variëren naar gelang de ingestelde modus.

3 Druk op de nummertoeetsen of PROG +/- om een televisiekanaal te selecteren.

Voor kanaalnummers vanaf 10, drukt u met de cijfertoeetsen het tweede en eventueel derde cijfer binnen twee seconden in.

Zie pagina 15, om een digitaal kanaal te selecteren via de digitale elektronische programmagids (EPG).

In digitale modus

Er verschijnt kort een tekst met informatie. De volgende pictogrammen kunnen worden weergegeven.

: Radioservice

: Gecodeerde/abonneeservice

: Meerdere audiotalen beschikbaar

: Ondertitels beschikbaar









: Ondertitels voor doven en slechthorenden beschikbaar

: Aanbevolen leeftijd voor huidige programma (van 4 tot 18 jaar)

: Kinderslot

: Huidige programma wordt opgenomen

Aanvullende werkingen

Om	Doet u dit
De televisie tijdelijk uit te schakelen (stand-by modus)	Druk op  .
De televisie vanuit de stand-by stand in te schakelen zonder geluid	Druk op  . Druk op  +/- om het geluid in te stellen.
De televisie uit te schakelen	Druk op  op de televisie (bovenkant).
Het volume aan te passen	Druk op  + (verhogen)/ - (verlagen).
Het geluid te onderdrukken	Druk op  . Druk nogmaals op de toets om het geluid te herstellen.
De programma-indextabel te activeren (alleen in analoge modus)	Druk op  . Druk op  om een analoge kanaal te selecteren en druk vervolgens op  . De ingangssignaal-indextabel te bekijken, zie pagina 18.

Teletekst activeren

Druk op . Elke keer dat u op drukt, wijzigt het scherm cyclisch als volgt:

Teletekst → Teletekst over het televisiebeeld heen (gecombineerde modus) → Geen teletekst (teleteksts-service afsluiten).

Druk op de nummertoeetsen of PROG +/- om een pagina te selecteren.

Druk op / om een pagina vast te houden.

Druk op / om verborgen informatie weer te geven.

Tips

- Zorg ervoor dat de televisie een goed signaal ontvangt, anders kunnen er tekstfouten optreden.
- De meeste televisiekanalen beschikken over een teleteksts-service. Selecteer de indexpagina (meestal pagina 100) voor informatie over het gebruik van de service.
- Als er onderaan de teletekstpagina vier gekleurde items verschijnen, is Fasttext beschikbaar. Met Fasttext kunt u pagina's snel en eenvoudig activeren. Druk op de bijbehorende gekleurde toets om de pagina te activeren.

Beeld vasthouden

Houdt het televisiebeeld vast (b.v. om een telefoonnummer of een recept te noteren).

- 1 Druk op op de afstandsbediening.
- 2 Druk op /// om de positie van het venster aan te passen.
- 3 Druk op om het venster te verwijderen.
- 4 Druk nogmaals op om terug te keren naar de normale TV-modus.

Tip

Niet beschikbaar voor AV3, AV5 en AV6.

PIP in PC-modus (Picture in Picture, beeld in beeld)

Toont in de PC-modus een klein beeld van het laatst geselecteerde kanaal.

- 1 Druk op op de afstandsbediening.
- 2 Druk op /// om de positie van het venster aan te passen.
- 3 Druk op om te annuleren.

Tip

Het geluid wordt via het kleine beeld uitgevoerd.

De schermmodus handmatig wijzigen zodat deze overeenkomt met de uitzending

Druk herhaaldelijk op om Smart, 4:3, Wide, Zoom of 14:9 te selecteren.

Smart*

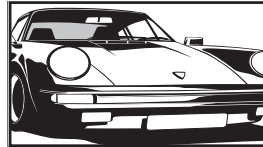

Toont conventionele 4:3-uitzendingen met een imitatie-breedbeeldeffect. Het 4:3-beeld wordt uitgerekt zodat dit het scherm vult.

4:3

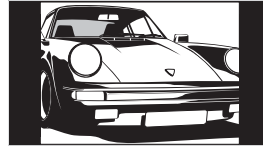

Toont conventionele 4:3-uitzendingen (b.v. geen breedbeeldtelevisie) in de juiste verhoudingen.

Wide

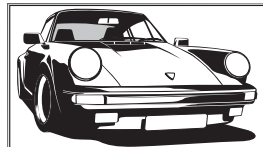

Toont breedbeeld-uitzendingen (16:9) in de juiste verhoudingen.

Zoom*

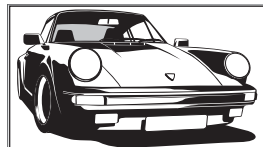

Toont cinemascopische (brievensbusformaat) uitzendingen in de juiste verhoudingen.

14:9*

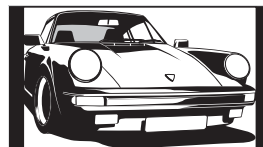

Toont 14:9-uitzendingen in de juiste verhoudingen. Dit heeft tot gevolg dat er zwarte randen te zien zijn op het scherm.

* Gedeelten van de onder- en bovenkant van het beeld kunnen worden afgesneden.

Tips

- U kunt "Auto formaat" ook instellen op "Aan". De televisie selecteert dan automatisch de beste modus voor de uitzending [pagina 23].
- U kunt de positie van het beeld aanpassen als u Smart, 14:9 of Zoom selecteert. Druk op / om naar boven of beneden te bewegen (b.v. om ondertitels te lezen).

De digitale elektronische programmagids (EPG) bekijken DV3

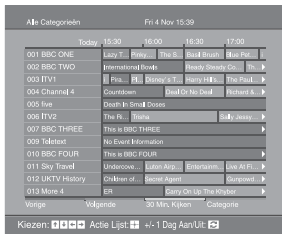





















Digitale elektronische programmagids (EPG)

- 1 Druk, in de digitale modus, op om de digitale elektronische programmagids (EPG) weer te geven.
- 2 Voer de gewenste handeling uit, zoals wordt aangegeven in de volgende tabel.

Opmerking

Programma-informatie wordt alleen weergegeven als dit door het televisiestation wordt uitgezonden.

Om	Doet u dit
De EPG uit te schakelen	Druk op .
Door de EPG te bladeren	Druk op ///.
Het huidige programma te bekijken	Druk op terwijl het huidige programma wordt geselecteerd.
De programma-informatie per categorie te sorteren – Categorielijst	<ol style="list-style-type: none"> 1 Druk op de blauwe toets. 2 Druk op /// om een categorie te selecteren. De categorienaam wordt aan de zijkant weergegeven. De beschikbare categorieën zijn: “Favorieten”: bevat alle kanalen die zijn opgeslagen in de lijst met favorieten [pagina 17]. “Alle categorieën”: bevat alle beschikbare kanalen. “Nieuws”: bevat alle nieuwskanalen. 3 Druk op . <p>De digitale elektronische programmagids laat nu alleen de huidige programma's in de geselecteerde categorie zien.</p>
Een programma in te stellen dat moet worden opgenomen – Opnametimer	<ol style="list-style-type: none"> 1 Druk op /// om het programma te selecteren dat u op een later moment wilt opnemen. 2 Druk op . 3 Druk op / om “Opnametimer” te selecteren. 4 Druk op om de timers van de televisie en de videorecorder in te stellen. Het symbool verschijnt bij de programma-informatie. Het lampje op de televisie (voorzijde) gaat branden. <p>Opmerkingen</p> <ul style="list-style-type: none"> • Als u beschikt over een videorecorder die compatibel is met Smartlink dan kunt u alleen op de televisie de videorecorder-opnametimer instellen. Als uw videorecorder niet compatibel is met Smartlink, wordt er een bericht weergegeven waarin u eraan wordt herinnerd de timer op uw videorecorder in te stellen. • Als het opnemen is begonnen, kunt u de televisie laten overschakelen naar de stand-by stand. Schakel de televisie echter niet helemaal uit omdat het opnemen dan kan worden gestopt. • Als er een leeftijdsrens is geselecteerd voor programma's, dan verschijnt er op een scherm een bericht waarin om een pincode wordt gevraagd. Raadpleeg voor meer informatie “Kinderslot” op pag. 29.

Om	Doet u dit
<p>Een programma in te stellen dat automatisch wordt weergegeven op het scherm wanneer dit wordt opgestart – Herinnering</p>	<ol style="list-style-type: none"> 1 Druk op  om het programma te selecteren dat u wilt laten weergeven. 2 Druk op . 3 Druk op  om “Herinnering” te selecteren. 4 Druk op  om het geselecteerde programma automatisch te laten weergeven wanneer dit programma start. Het symbool  verschijnt bij de informatie over dat programma.
<p>De datum en de tijd in te stellen van een programma dat u wilt opnemen – Handmatige opnametimer</p>	<ol style="list-style-type: none"> 1 Druk op . 2 Druk op  om “Handmatige opnametimer” te selecteren en druk vervolgens op . 3 Druk op  om de datum te selecteren en druk vervolgens op . 4 Stel de start- en stoptijd in op dezelfde manier als in stap 3. 5 Druk op  om het programma te selecteren en druk vervolgens op  om de timers van de televisie en de videorecorder in te stellen. Het symbool  verschijnt bij de programma-informatie. Het lampje  op de televisie (voorzijde) gaat branden.
<p>Een opname/herinnering te annuleren – Timerlijst</p>	<ol style="list-style-type: none"> 1 Druk op . 2 Druk op  om “Timerlijst” te selecteren. 3 Druk op  om het programma te selecteren dat u wilt annuleren en druk vervolgens op . Er wordt een scherm weergegeven waarin u kunt bevestigen dat u het programma wilt annuleren. 4 Druk op  om “Ja” te selecteren en druk vervolgens op  om te bevestigen.

Tip

U kunt de digitale elektronische programmagids (EPG) ook weergeven door “Digitaal EPG” te selecteren in het “MENU”.

De Favorieten-lijst gebruiken DV3



Favorieten-lijst

Met de functie Favorieten kunt u programma's uit een lijst van maximaal 8 gespecificeerde kanalen selecteren. Om de favorietenlijst weer te geven, zie "Navigeren door menu's" (pagina 19).

Om	Doet u dit
Uw Favorieten-lijst voor de eerste keer te maken	<p>Als u "Digitale Favorieten" de eerste keer selecteert in het "MENU" dan verschijnt er een bericht waarin u wordt gevraagd of u kanalen wilt toevoegen aan uw lijst met favorieten.</p> <ol style="list-style-type: none">1 Druk op + om "Ja" te selecteren.2 Druk op ↑/↓ om het kanaal te selecteren dat u wilt toevoegen. Als u het kanaalnummer kent, kunt u met de nummertoesen een kanaal direct selecteren.3 Druk op +. Kanalen die zijn opgeslagen in de lijst met favorieten bevatten het symbool ♥.
De favorieten-lijst uit te schakelen	Druk op RETURN.
Korte informatie over huidige programma's te bekijken	Druk op + terwijl u een kanaal selecteert. Druk hier nogmaals op om te annuleren.
Een kanaal te bekijken	Druk op + terwijl u een kanaal selecteert.
Kanalen aan de Favorieten-lijst toe te voegen of eruit te verwijderen	<ol style="list-style-type: none">1 Druk op de blauwe toets. Kanalen die zijn opgeslagen in de lijst met favorieten bevatten het symbool ♥.2 Druk op ↑/↓ om het kanaal te selecteren dat u wilt toevoegen of verwijderen. Als u het kanaalnummer kent, kunt u met de nummertoesen een kanaal direct selecteren.3 Druk op +.4 Druk op de blauwe toets om terug te keren naar de lijst met favorieten.
Alle kanalen uit de Favorieten-lijst te verwijderen	<ol style="list-style-type: none">1 Druk op de blauwe toets.2 Druk op de gele toets. Er wordt een scherm weergegeven waarin u kunt bevestigen dat u alle kanalen uit de lijst met favorieten wilt verwijderen.3 Druk op ← om "Ja" te selecteren en druk vervolgens op + om te bevestigen.

Beelden bekijken van apparatuur die op de televisie is aangesloten

Schakel de aangesloten apparatuur in en voer een van de volgende werkingen uit.



Voor apparatuur die is aangesloten op de scart-aansluitingen met een volledige 21-pins scart-kabel

Start het afspelen op de aangesloten apparatuur. Het beeld van de aangesloten apparatuur verschijnt op het scherm.



Voor een automatisch geprogrammeerde videorecorder [pagina 4]

Druk in de analoge modus op PROG +/- of de nummertoesen om het videokanaal te selecteren.





Voor andere aangesloten apparatuur

Druk herhaaldelijk op  /  totdat het juisteingangssymbool (zie hieronder) op het scherm verschijnt.







AV1 / AV1, AV2 / AV2:

Audio/video- of RGB-ingangssignaal via de scart-aansluiting  /  1 of 2.  wordt alleen weergegeven als een RGB-bron is aangesloten.



AV3:

Componentingangssignaal via de Y, PB/CB, PR/CR-aansluitingen  /  3 en audio-ingangssignaal via de L, R-aansluitingen  /  3.

AV4/S / AV4:

Video-ingangssignaal via de video-aansluiting  4 en audio-ingangssignaal via de L (MONO), R-audio-aansluitingen  4.  verschijnt alleen als het apparaat is aangesloten op de S-video-aansluiting S- 4 in plaats van de video-aansluiting  4 en het S-video-ingangssignaal wordt doorgegeven via de S-video-aansluiting S- 4.

5:

RGB-ingangssignaal via de pc-aansluitingen  5 en audio-ingangssignaal via de aansluiting .

AV6:

Het digitale audio/videosignaal wordt doorgegeven via de HDMI IN 6-aansluiting. Het audio-ingangssignaal is alleen analoog als de apparatuur is aangesloten via de DVI-aansluiting en de audio-uitgang.

Aanvullende werkingen

Om	Doet u dit
----	------------

Terug te keren naar normale werking van de televisie	Druk op DIGITAL of ANALOG.
--	----------------------------

Navigeren door menu's

Via "MENU" kunt u gebruikmaken van de verschillende functies van deze televisie. Met de afstandsbediening kunt u eenvoudig kanalen of externe invoerbronnen selecteren. Via "MENU" kunnen instellingen voor de televisie ook eenvoudig worden gewijzigd.

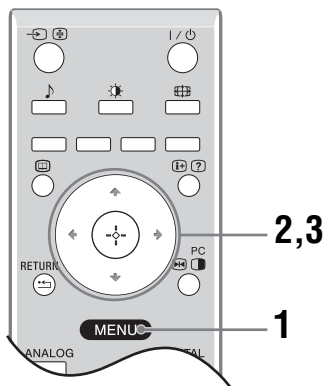







1 Druk op MENU om het menu weer te geven.



2 Druk op \uparrow/\downarrow om een optie te selecteren.

3 Druk op \oplus om een geselecteerde optie te bevestigen.
Druk op MENU om het menu af te sluiten.

Menu	Beschrijving
 Digitale Favorieten (alleen in digitale modus)	Activeert de favorietenlijst. Zie pag. 17 voor informatie over instellingen.
 Programmalijs (alleen in analoge modus)	Hiermee kunt u televisieprogramma's uit een lijst met kanaalnamen selecteren. <ul style="list-style-type: none"> • Om het gewenste kanaal te bekijken, selecteert u het kanaal en drukt u op \oplus. • Zie pag. 26 om een naam aan het programma toe te wijzen.
 Analoog (alleen in digitale modus)	Hiermee wordt teruggekeerd naar het laatst bekeken analoge kanaal.
 Digitaal (alleen in digitale modus)	Hiermee wordt teruggekeerd naar het laatst bekeken digitale kanaal.
 Digitaal EPG (alleen in digitale modus)	Hiermee wordt de digitale elektronische programmagids (EPG) geactiveerd. Zie zie pagina 15 voor informatie over instellingen.
 Externe ingangen	Selecteert apparatuur die op de televisie is aangesloten. <ul style="list-style-type: none"> • Om de gewenste externe ingangsbron te bekijken, selecteert u deze bron en drukt u op \oplus. • Zie pag. 25 om een naam toe te wijzen aan een externe ingangsbron.
 Instellingen	Hiermee wordt het menu Instellingen geopend waarin de meeste geavanceerde instellingen en aanpassingen worden uitgevoerd. Selecteer een menupictogram, selecteer een optie en maak de gewenste wijziging of aanpassing m.b.v. $\uparrow/\downarrow/\leftarrow/\rightarrow$. Zie pag. 20 t/m 29 voor informatie over instellingen.

Menu Beeldinstellingen

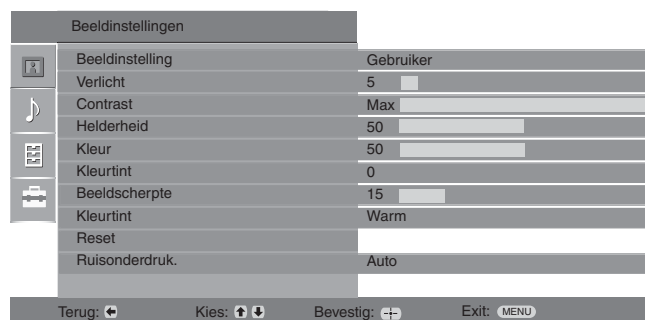

U kunt de onderstaande opties selecteren in het beeldmenu. Voor het selecteren van opties in “Instellingen”, kunt u “Navigeren door menu's” [pagina 19] raadplegen.

Beeldinstelling

Hiermee selecteert u de beeldinstelling.

- “Demo”: voor een beter beeldcontrast en een betere beeldscherpte.
- “Standaard”: voor standaardbeeld. Aanbevolen voor thuisgebruik.
- “Gebruiker”: hiermee kunt u uw eigen voorkeursinstellingen opslaan.

Verlicht

Hiermee wordt de helderheid van het achtergrondlicht ingesteld.

Contrast

Hiermee wordt het beeldcontrast verhoogd of verlaagd.

Helderheid

Hiermee wordt het beeld helderder of donkerder.

Kleur

Hiermee wordt de kleurintensiteit verhoogd of verlaagd.

Kleurtint

Hiermee worden de groentinten verhoogd of verlaagd.

Tip

“Kleurtint” kan alleen worden aangepast voor een NTSC-kleursignaal (zoals op Amerikaanse videobanden).

Beeldscherpte

Hiermee wordt het beeld scherper of zachter.

Kleurtint

Hiermee wordt de witheid van het beeld ingesteld.

- “Koel”: geeft witte kleuren een blauwe tint.
- “Neutraal”: geeft witte kleuren een neutrale tint.
- “Warm”: geeft witte kleuren een rode tint.

Tip

“Warm” kan alleen worden geselecteerd als “Beeldinstelling” is ingesteld op “Gebruiker”.

Reset

Hiermee zet u alle beeldinstellingen, behalve “Beeldinstelling” in op de fabrieksinstellingen.

Ruisonderdruk.

Hiermee onderdrukt u de beeldruis (sneeuw) in het geval van een zwak uitzendingsignaal.

- “Auto”: vermindert de beeldruis automatisch.
- “Hoog/Midden/Laag”: past het effect van de ruisreductie aan.

Menu Geluidinstellingen

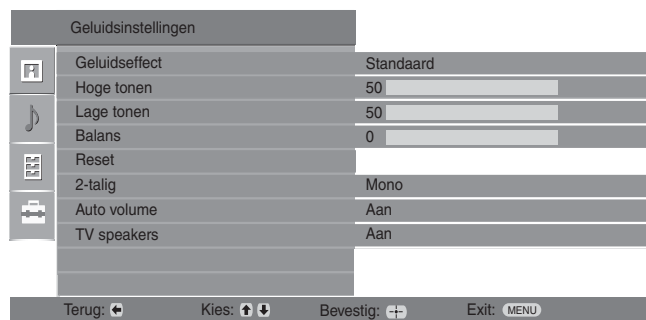

U kunt de onderstaande opties selecteren in het menu Geluid. Voor het selecteren van opties in “Instellingen”, kunt u “Navigeren door menu's” [pagina 19] raadplegen.

Geluidseffect

Hiermee wordt de geluidsmodus geselecteerd.

- “Standaard”: verbetert de helderheid, de details en het geluid met behulp van het “BBE High definition Sound System”.
- “Dynamisch”: intensificeert de helderheid erhet geluid voor een betere verstaanbaarheid en natuurlijker klinkende muziek met behulp van het “BBE High definition Sound System”.
- “BBE ViVA”: BBE ViVA-geluid voorziet in een muzikaal accuraat natuurlijk 3D-beeld met HiFi-geluid. De helderheid van het geluid wordt verbeterd door BBE terwijl de breedte, diepte en hoogte van het geluidsbeeld worden uitgebreid door het eigen 3D-geluidsproces van BBE. BBE ViVA-geluid is compatibel met alle televisieprogramma's, waaronder nieuws, muziek, hoorspelen, films, sport en elektronische spellen.
- “Dolby Virtual”: maakt gebruik van de TV speakers om het surroundeffect van een meerkanaalsysteem na te bootsen.
- “Uit”: vlakke respons.

Tips

- U kunt het geluidseffect ook wijzigen door meerdere malen op \rightarrow te drukken.
- Indien u “Auto Volume” op “Aan” zet, dan wordt “Dolby Virtual” op “Standaard” ingesteld.

Hoge tonen

Hiermee past u geluiden met een hoge toonhoogte aan.

Lage tonen

Hiermee past u geluiden met een lage toonhoogte aan.

Balans

Hiermee stelt u de balans tussen de linker- en rechterspeaker in.

Reset

Hiermee stelt u alle geluidinstellingen in op de fabriekinstellingen.

2-talig

Hiermee selecteert u het speakergeluid voor een stereo- of tweetalige uitzending.

- “Stereo”, “Mono”: voor een stereo-uitzending.
- “A”/“B”/“Mono”: voor een tweetalige uitzending selecteert u “A” voor geluidskanaal 1, “B” voor geluidskanaal 2 of “Mono” voor een monokanaal (indien beschikbaar).

Tip

Stel “2-talig” in op “Stereo”, “A” of “B” als u andere apparatuur selecteert die is aangesloten op de televisie.

Auto volume

Hiermee wordt het volumenniveau gelijk gehouden, zelfs als het geluidsvolume schommelt (b.v. reclames zijn vaak luider dan programma's).

TV speakers

Hiermee schakelt u de TV speakers uit b.v. om naar het geluid te luisteren via externe geluidsapparatuur die is aangesloten op de televisie.

- “Aan”: het geluid wordt via de TV speakers uitgevoerd.
- “Eenmalig uit”: de TV speakers worden tijdelijk uitgeschakeld zodat u naar het geluid kunt luisteren via externe geluidsapparatuur.
- “Permanent uit”: de TV speakers worden permanent uitgeschakeld zodat u naar het geluid kunt luisteren via externe geluidsapparatuur.

Tips

- Zet de optie weer op "Aan" om de TV speakers weer in te schakelen.
 - De optie “Eenmalig uit” wordt automatisch op “Aan” gezet als het televisietoestel wordt uitgeschakeld.
 - Opties voor "Geluidsinstellingen" zijn niet beschikbaar als "Eenmalig uit" of "Permanent uit" zijn geselecteerd.
-

Menu Kenmerken

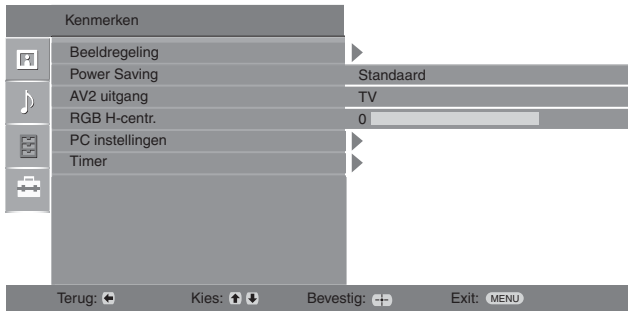

U kunt de onderstaande opties selecteren in het menu Kenmerken. Voor het selecteren van opties in “Instellingen”, kunt u “Navigeren door menu's” [pagina 19] raadplegen.

Beeldregeling

Hiermee wordt de beeldinstelling gewijzigd.

- “Auto Formaat”: wijzigt automatisch de beeldinstelling naar aanleiding van het uitgezonden signaal.
- “Beeldinstelling”: Zie pagina 14.
- “V-Grootte”: past het verticale formaat van het beeld een als de beeldinstelling is ingesteld op Smart.

Tips



- Zelfs als u “Aan” of “Uit” heeft geselecteerd voor “Auto formaat”, kunt u de beeldinstelling altijd wijzigen door meerdere malen op  te drukken.
- “Auto Formaat” is alleen beschikbaar voor PAL- en SECAM-signalen.



Power Saving

Hiermee selecteert u de energiebesparende modus om het energieverbruik van de televisie te verminderen.

- “Standaard”: standaardinstellingen.
- “Minder”: vermindert het stroomverbruik van de televisie.
- “Beeld uit”: hiermee schakelt u het beeld uit. U kunt naar het geluid luisteren terwijl het beeld uitstaat.

AV2 uitgang



Hiermee wordt een signaal ingesteld dat wordt uitgevoerd via de aansluiting met de aanduiding  op de achterzijde van de televisie. Als u een videorecorder aansluit op de -aansluiting, kunt u opnemen met de apparatuur die is aangesloten op de andere aansluitingen van de televisie.

- “TV”: voert een uitzending uit.
- “Auto”: voert datgene uit dat op het scherm wordt bekeken. Niet beschikbaar voor  AV3,  AV5 en  AV6.

RGB H-centr.

Hiermee wordt de horizontale positie van het beeld aangepast zodat het beeld in het midden van het scherm is.

Tip

Deze optie is alleen beschikbaar indien er een RGB-bron is aangesloten op de scart-aansluitingen  1 of  2 op de achterkant van de televisie.

PC instellingen

Hiermee wordt het televisiescherm ingesteld als pc-monitor.

Tip

Deze optie is alleen beschikbaar in de pc-modus.

- “Fase”: het scherm wordt aangepast als eengedeelte van de weergegeven tekst of een weergegeven beeld niet duidelijk is.
- “Pitch”: het scherm wordt horizontaal vergroot of ingekrimpt.
- “H Centrerung”: het scherm wordt naar links of rechts verplaatst.
- “V Lijnen”: corrigeert de beeldlijn terwijl een RGB-ingangssignaal via de pc-aansluiting  wordt bekeken.
- “Power Saving”: er wordt overgeschakeld naar de stand-by modus als er geen pc-signaal wordt ontvangen.
- “Reset”: de fabrieksinstellingen worden hersteld.

Timer

Hiermee wordt de timer van de televisie in- of uitgeschakeld.

• Sleep Timer

Hiermee wordt een tijdsduur ingesteld waarna de televisie automatisch stand-by wordt gezet.

Als de Sleep Timer is geactiveerd, licht het  (Timer)-lampje op de televisie (voorkant) op in oranje.

Tips

- “Sleep Timer” wordt teruggezet op “Uit” als de televisie uit- en weer inschakelt.
- “Sleep Timer eindigt spoedig. Uitschakeling volgt” verschijnt een minuut voordat de televisie op stand-by wordt gezet op het scherm.

• Klokinstelling

Hiermee kunt u de klok handmatig instellen. Als de televisie digitale kanalen ontvangt, kan de klok niet handmatig worden ingesteld, daar deze wordt ingesteld op de tijdcode van het uitgezonden kanaal.

• Timer

Hiermee wordt de timer van de televisie in- of uitgeschakeld.

“Timer Modus”: selecteert de gewenste periode.

“Aan Tijd”: stelt de tijd in waarbij de televisie wordt ingeschakeld.

“Uit Tijd”: stelt de tijd in waarbij de televisie wordt uitgeschakeld.

Menu Instellingen

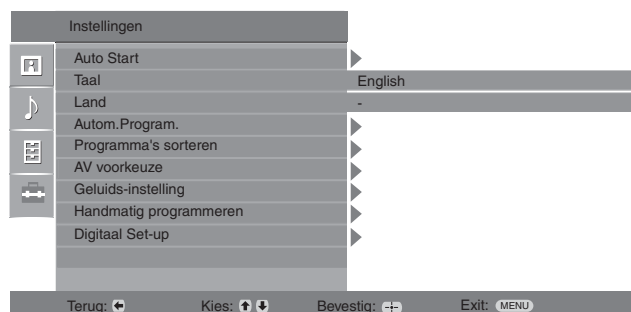

U kunt de onderstaande opties selecteren in het menu Instellingen. Voor het selecteren van opties in “Instellingen”, kunt u “Navigeren door menu's” [pagina 19] raadplegen.

Auto Start

Het “eerste werkmenu” wordt opgestart waarin de taal en het land/de regio kunnen worden geselecteerd en alle beschikbare digitale en analoge kanalen kunnen worden ingesteld. Gewoonlijk hoeft u deze bewerking niet uit te voeren omdat de taal en het land/de regio reeds zijn geselecteerd en de kanalen reeds zijn ingesteld als u de televisie voor het eerst gebruikt (pag. 5, 6). Via deze optie kunt u dit proces echter herhalen (b.v. om de televisie opnieuw te programmeren na een verhuizing of om nieuwe kanalen te zoeken).

Taal

Hiermee selecteert u de taal waarin de menu's worden weergegeven.

Land

Hiermee selecteert u het land of de regio waarin u de televisie gebruikt.

Tip

Als het land of de regio waarin u de televisie wilt gebruiken, niet in de lijst wordt weergegeven, dan selecteert u “-” in plaats van een land of regio.

Autom. Program.

Hiermee programmeert u alle beschikbare analoge kanalen.

Gewoonlijk hoeft u deze bewerking niet uit te voeren omdat de kanalen al worden ingesteld als u de televisie voor het eerst gebruikt (pag. 5, 6). Via deze optie kunt u dit proces echter herhalen (b.v. om de televisie opnieuw te programmeren na een verhuizing of om nieuwe kanalen te zoeken).

Programma's sorteren

Hiermee wijzigt u de volgorde waarin analoge kanalen op de televisie zijn opgeslagen.

- 1 Druk op \uparrow/\downarrow om het kanaal te selecteren dat u naar een nieuwe positie wilt verplaatsen en druk op \rightarrow .
- 2 Druk op \uparrow/\downarrow om de nieuwe positie voor het kanaal te selecteren en druk op \oplus .

AV voorkeuze

Hiermee stelt u een naam in voor een apparaat dat is aangesloten op de aansluitingen aan de zij- of achterkant. De naam wordt kort op het scherm weergegeven als het apparaat wordt geselecteerd. U kunt een ingangsbron waarop geen apparatuur is aangesloten overslaan.

- 1 Druk op \uparrow/\downarrow om de gewenste ingangsbron te selecteren en druk op \oplus .
- 2 Druk op \uparrow/\downarrow om de gewenste optie hieronder te selecteren en druk op \oplus .
 - AV1 (of AV2/ AV3/ AV4/ PC/ HDMI), VIDEO, DVD, CABLE, GAME, CAM, SAT: maakt gebruik van een van de voorinstelde namen om een naam toe te wijzen aan de aangesloten apparatuur.
 - “Wijzig”: hiermee maakt u een eigen naam.
 - “Overslaan”: slaat een ingangsbron waarop geen apparatuur is aangesloten over als u op \uparrow/\downarrow drukt om de ingangsbron te selecteren.

Geluids-instelling

hiermee stelt u een afzonderlijk volumenniveau in voor apparatuur die op de televisie is aangesloten.

Handmatig programmeren

Alvorens “Naam”/“AFT”/“Audio Filter”/“Overslaan”/“Decoder” te selecteren, drukt u op \uparrow/\downarrow om het programmanummer te selecteren dat u wilt wijzigen. Druk vervolgens op \oplus .

Systeem/Kanaal

Stelt de programmakanalen handmatig in.

- 1 Druk op \uparrow/\downarrow om “Systeem” te selecteren en druk vervolgens op \oplus .
- 2 Druk op \uparrow/\downarrow om een van de volgende televisiesystemen te selecteren en druk vervolgens op \leftarrow .
B/G: voor West-Europese landen/regio's
D/K: voor Oost-Europese landen/regio's
L: voor Frankrijk
I: voor het Verenigd Koninkrijk

Opmerking

Afhankelijk van het land of de regio die u heeft geselecteerd bij “Land” [pagina 5], is deze optie wellicht niet beschikbaar.

- 3 Druk op \uparrow/\downarrow om “Kanaal” te selecteren en druk vervolgens op \oplus .
- 4 Druk op \uparrow/\downarrow om “S” te selecteren (voor kabelkanalen) of “C” (voor gewone kanalen) en druk vervolgens op \Rightarrow .
- 5 Stel de kanalen als volgt in:

Als u het kanaalnummer (frequentie) niet weet

Druk op \uparrow/\downarrow om het eerstvolgende beschikbare kanaal te zoeken. Zodra een kanaal is gevonden, stopt het zoeken. Druk op \uparrow/\downarrow om het zoeken te vervolgen.

Als u het kanaalnummer (frequentie) wel weet

Druk op de nummertoeetsen om het kanaalnummer van de gewenste zender of van de videorecorder in te voeren.

- 6 Druk op \oplus om naar “Bevestigen” te verspringen en druk vervolgens op \oplus .
- 7 Druk op \downarrow om “OK” te selecteren en druk vervolgens op \oplus .

Herhaal de bovenstaande procedure als u nog meer kanalen handmatig wilt instellen.

Naam

Hiermee stelt u de gewenste naam van maximaal vijf letters of cijfers in voor het geselecteerde kanaal. Deze naam wordt kort op het scherm weergegeven wanneer het kanaal wordt geselecteerd.

AFT

Hiermee kunt u de fijnafstemming van het geselecteerde programmanummer handmatig aanpassen om zo nodig de beeldkwaliteit te verbeteren.

De fijnafstemming kan worden aangepast in een bereik van -15 tot +15. Als “Aan” is geselecteerd wordt de fijnafstemming automatisch uitgevoerd.

Audio Filter

Hiermee verbetert u het geluid voor afzonderlijke kanalen in het geval van vervorming bij mono-uitzendingen. Soms kan een niet-standaard uitzendingsignaal vervorming veroorzaken of met tussenpozen het geluid onderdrukken wanneer mono-programma's worden bekeken.

Als het geluid niet wordt vervormd, wordt aanbevolen de fabrieksinstelling “Uit” te handhaven voor deze optie.



Opmerkingen

- Wanneer “Laag” of “Hoog” is geselecteerd, kunt u geen stereo- of 2-talig geluid ontvangen.
- “Audio Filter” is nietbeschikbaar wanneer “Systeem” is ingesteld op “L”.

Overslaan

Hiermee slaat u ongebruikte analoge kanalen over als u op PROG +/- drukt om kanalen te selecteren. (U kunt een overgeslagen kanaal blijven selecteren met de nummertoesen.)

Decoder

Hiermee kunt u gecodeerde kanalen bekijken en opnemen als u een decoder gebruikt die rechtstreeks via scart-aansluiting  1, of op scart-aansluiting  2 via een videorecorder is aangesloten.

Opmerking

Afhankelijk van het land of de regio die u heeft geselecteerd bij "Land" [pagina 5], is deze optie wellicht niet beschikbaar.

Bevestigen

Hiermee worden wijzigingen van "Handmatig programmeren"-instellingen opgeslagen.

Digitaal Set-Up DV3

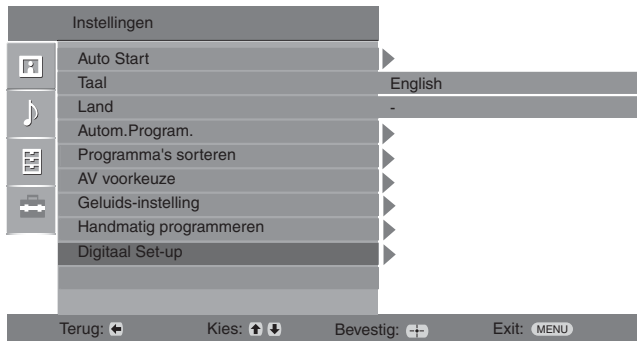

Via het menu Digitaal Set Up kunt u de digitale instellingen wijzigen/instellen. Voor het selecteren van opties in “Instellingen”, kunt u “Navigeren door menu's” [pagina 19] raadplegen.

Digitaal programmeren

Geeft het menu “Digitale programmering” weer.

Digitale automatische afstemming

Hiermee programmeert u alle beschikbare digitale kanalen.

Gewoonlijk hoeft u deze bewerking niet uit te voeren omdat de kanalen al worden ingesteld als u de televisie voor het eerst gebruikt [pagina 5]. Via deze optie kunt u dit proces echter herhalen (b.v. om de televisie opnieuw te programmeren na een verhuizing of om nieuwe kanalen te zoeken).

Programmalijsjt bewerken

Verwijdert ongewenste digitale kanalen die op de televisie zijn opgeslagen en wijzigt de volgorde van de opgeslagen digitale kanalen.

- 1 Druk op \uparrow/\downarrow om het kanaal te selecteren dat u wilt verwijderen of naar een nieuwe positie wilt verplaatsen.

Als u het programmanummer (frequentie) wel weet

Druk op de nummertoetsen om het driecijferige programmanummer in te voeren van de gewenste zender.

- 2 Verwijder of wijzig de volgorde van de digitale kanalen als volgt:

Het digitale kanaal verwijderen

Druk op \oplus . Er verschijnt een bericht waarin u kunt bevestigen of het digitale kanaal moet worden verwijderd. Druk op \leftarrow om “Ja” te selecteren en druk op \oplus .

De volgorde van de digitale kanalen wijzigen

Druk op \rightleftarrows en druk vervolgens op \uparrow/\downarrow in een nieuwe positie voor het kanaal te selecteren en druk op \leftarrow . Herhaal stap 1 en 2 als u andere kanalen wenst te verplaatsen.

- 3 Druk op RETURN.

Digitale handmatige afstemming

Hiermee programmeert u alle digitale kanalen handmatig.

- 1 Druk op de nummertoets om het kanaal te selecteren dat u handmatig wilt programmeren en druk vervolgens op \uparrow/\downarrow om het kanaal te programmeren.
- 2 Als de beschikbare kanalen zijn gevonden, drukt u op \uparrow/\downarrow om het kanaal te selecteren dat u wilt opslaan. Druk vervolgens op \oplus .
- 3 Druk op \uparrow/\downarrow om het programmanummer te selecteren dat u wilt gebruiken om het nieuwe kanaal op te slaan en druk op \oplus .

Herhaal de bovenstaande procedure als u nog meer kanalen handmatig wilt programmeren.

Vervolg

Digitaal Set-Up

Hiermee wordt het menu “Digitaal Set-Up” weergegeven.

Ondertitels instellen

Hiermee worden digitale ondertitels op het scherm weergegeven.

Als “Hardhorend” is geselecteerd, kan het zijn dat er visuele hulpmiddelen bij de ondertitels worden weergegeven (indien het televisiekanaal dergelijke informatie uitzendt).

Ondertiteling taal

Hiermee selecteert u de taal waarin de ondertitels worden weergegeven.

Audiotaal

Hiermee selecteert u de taal die voor een programma wordt gebruikt. Bepaalde digitale kanalen zenden verschillende audiotalen uit voor een programma.

Audiotype



Hiermee wordt het geluidsniveau verhoogd als “Hardhorend” is geselecteerd.

Kinderslot

Hiermee stelt u een leeftijdsgrens in voor programma's. Programma's die voor hogere leeftijden zijn, kunnen alleen worden bekeken als er een pincode wordt ingevoerd.

1 Druk op de nummertoeetsen om uw bestaande pincode in te drukken.

Als u nog geen pincode heeft ingesteld, verschijnt er een scherm voor het invoeren van een pincode. Volg de instructies onder “Pin-code” hierna.

2 Druk op / om de leeftijdsgrens te selecteren of “Geen” (voor kijken zonder leeftijdsgrens) en druk op .

3 Druk op RETURN.

Pin-code

Hiermee stelt u de eerste keer uw pincode in, of wijzigt u uw pincode.

1 Voer als volgt een pincode in:

Als u reeds een pincode heeft ingesteld

Druk op de nummertoeetsen om uw bestaande pincode in te voeren.

Als u nog geen pincode heeft ingevoerd

Druk op de nummertoeetsen om de fabriekscodes in te stellen: 9999.

2 Druk op de nummertoeetsen om de nieuwe pincode in te voeren.

In een bericht wordt aangegeven dat de nieuwe pincode is geaccepteerd.

3 Druk op RETURN.

Tip

Pincode 9999 wordt altijd geaccepteerd.

Technische instelling

Hiermee wordt het technische instellingsmenu weergegeven.

“Automatisch bijwerken van services”: hiermee kan de televisie nieuwe digitale services detecteren en opslaan zodra deze beschikbaar zijn.

“Software download”: hiermee kan de televisie automatisch gratis via de bestaande antenne updates van software ontvangen (wanneer deze worden uitgegeven). Sony raadt aan deze optie altijd op “Aan” te laten staan. Als u niet wilt dat uw software wordt bijgewerkt, dan stelt u deze optie in op “Uit”.

“Systeeminformatie”: hiermee wordt de huidige softwareversie en het signaalniveau weergegeven.

“Tijdzone”: hiermee kunt de juiste tijdzone voor uw land selecteren.

Instellingen CA-module

U kunt 'Pay Per View'-services activeren zodra u beschikt over een Conditional Access Module (CAM) en een kijkkaart. Zie pagina 30 voor de locatie van de  (PCMCIA)-aansluiting.

Optionele apparatuur aansluiten

U kunt een breed scala aan extra apparatuur op uw televisie aansluiten. Kabels worden niet meegeleverd.

Aansluiten op de televisie (zijkant)

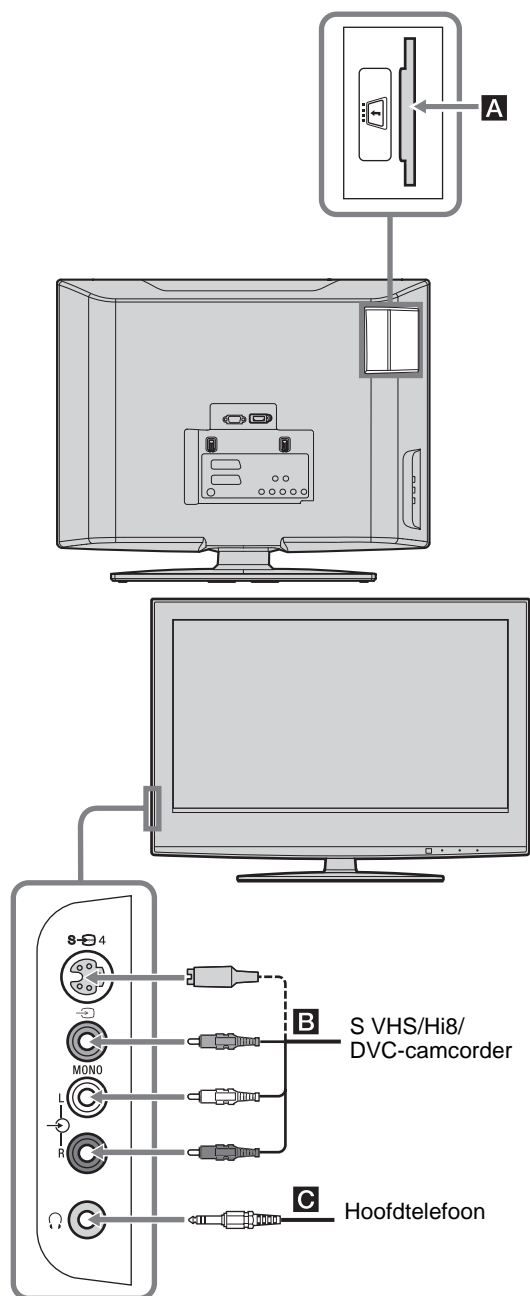

Als u dit wilt aansluiten

Doet u dit

Conditional Access Module (CAM) **A**

Voor het gebruik van "Pay Per View"-services. Raadpleeg voor meer informatie de instructiehandleiding van uw CAM. Verwijder de rubberen afdekking van de CAM-sleuf om CAM te kunnen gebruiken. Schakel de televisie uit als u de CAM in sleuf aanbrengt. Als u de CAM niet gebruikt, raden wij aan de afdekking over de CAM-sleuf te plaatsen.

S VHS/Hi 8/DVC-camcorder **B**

Sluit dit apparaat aan op de S-video-aansluiting S-4 of op de video-aansluiting 4 en de audio-aansluitingen 4. Om beeldruis te voorkomen, mag u de camcorder niet tegelijkertijd aansluiten op de video-aansluiting 4 en de S-video-aansluiting S-4. Als u mono-apparatuur aansluit, moet u deze aansluiten op de L-aansluiting 4 en "2-talig" instellen op "A" [pagina 21].

Hoofdtelefoon **C**

Sluit de hoofdtelefoon aan op de 4-aansluiting als u het geluid van de televisie via de hoofdtelefoon wilt beluisteren.

Aansluiten op de televisie (achterkant)

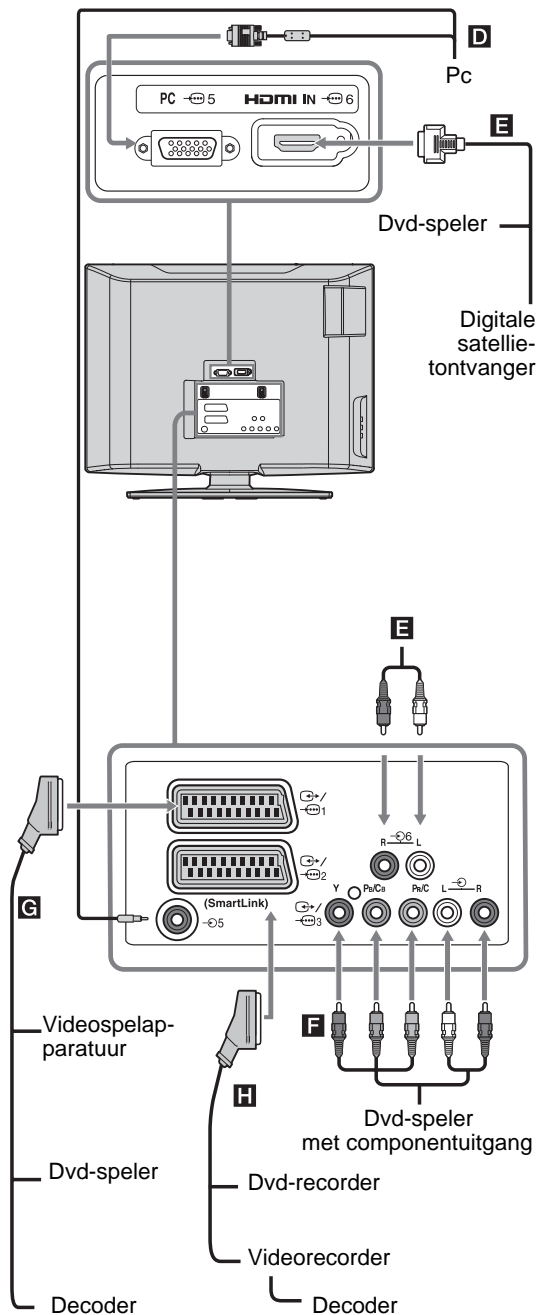

Als u dit wilt aansluiten

Doet u dit

PC **D**

Aansluiten op de PC . Het wordt aanbevolen een pc-kabel met ferriet te gebruiken.

Digitale satellietontvanger of dvd-speler **E**

Aansluiten op de HDMI IN 6-aansluiting als de apparatuur over een HDMI-aansluiting beschikt. De digitale video- en audiosignalen worden ingevoerd via de apparatuur. Als de apparatuur over een DVI-aansluiting beschikt, sluit u de DVI-aansluiting aan op de HDMI IN 6-aansluiting via een DVI - HDMI-adapterinterface (niet meegeleverd), en sluit u de audio uit-aansluitingen van de apparatuur aan op de audio in HDMI IN 6-aansluitingen.

Opmerkingen

- De HDMI-aansluitingen ondersteunen alleen de volgende video-ingangen: 480i, 480p, 576i, 576p, 720p en 1080i. Gebruik voor de aansluiting van een pc-ingang.
- Gebruik een gecertificeerde HDMI-kabel met het HDMI-logo.

Dvd-speler met componentuitgang **F**

Aansluiten op de componentaansluitingen en de audio-aansluitingen 3.

Videospel-apparaat, dvd-speler of decoder **G**

Sluit deze apparaten aan op de scart-aansluiting 1. Als u de decoder aansluit, wordt het gecodeerde signaal van de televisietuner naar de decoder gezonden, waarna het gedecodeerde signaal van de decoder naar de televisie wordt gezonden.

Dvd- of videorecorder die SmartLink ondersteunt **H**

Sluit deze apparaten aan op de scart-aansluiting 2. SmartLink is een rechtstreekse verbinding tussen de televisie en uw video-/dvd-recorder.

Specificaties

Beeldscherm

Netspanningvereisten:

220–240 V AC, 50 Hz

Scherfmaat:

20 inch

Beeldschermresolutie:

1366 punten (horizontaal) × 768 lijnen (verticaal)

Vermogensverbruik:

65 W of minder

Stand-by vermogensverbruik:

1 W of minder

Afmetingen (b × h × d):

Ongeveer 500 × 406 × 209 mm (met standaard)

Ongeveer 500 × 370 × 100 mm (zonder standaard)

Gewicht:

Ongeveer 8 kg (met standaard)

Ongeveer 7 kg (zonder standaard)

Beeldschermstelsysteem:

LCD-scherm (van het Engelse "Liquid Crystal Display" = display van vloeibare kristallen)

Televisiesysteem

Analoog: Afhankelijk van de land/regiokeuze:

B/G/H, D/K, L, I

Digitaal: DVB-T

Kleur-/videosysteem

Analoog: PAL, SECAM

NTSC 3.58, 4.43 (alleen Video In)

Digitaal: MPEG-2 MP@ML

Antenne

75 ohm externe aansluiting voor VHF/UHF

Beschikbare kanalen

Analoog: VHF: E2–E12

UHF: E21–E69

CATV: S1–S20

HYPER: S21–S41

D/K: R1–R12, R21–R69

L: F2–F10, B–Q, F21–F69

I: UHF B21–B69

Digitaal: VHF/UHF

Referentietabel pc-ingangssignaal

Signalen	Horizontaal (pixel)	Verticaal (lijn)	Horizontale frequentie (KHz)	Verticale frequentie (Hz)	Standaard
VGA	640	480	31,5	60	VGA
SVGA	800	600	37,9	60	VESA-richtlijnen
XGA	1024	768	48,4	60	VESA-richtlijnen
WXGA	1280	768	47,4	60	VESA
	1280	768	47,8	60	VESA

- De pc-ingang op deze televisie ondersteunt **geen** sync op groen of composiet sync.
- De pc-ingang op deze televisie ondersteunt geen interlaced signalen.
- De pc-ingang op deze televisie ondersteunt signalen die staan vermeld in bovenstaande tabel met een verticale frequentie van 60 Hz. Bij andere signalen wordt het bericht "Geen syn" weergegeven.

Aansluitingen

 1

21-pins scart-aansluiting (CENELEC-standaard) inclusief audio/video-ingang, RGB-ingang en TV audio/video-uitgang.

 2 (SMARTLINK)

21-pins scart-aansluiting (CENELEC-standaard) inclusief audio/video-ingang, RGB-ingang, selecteerbare audio/video-uitgang en SmartLink-interface.

 3

Ondersteunde formaten: 1080i, 720p, 576p, 576i, 480p, 480i

Y: 1 Vp-p, 75 ohm, 0,3V negatieve sync

P_B/C_B: 0,7 Vp-p, 75 ohm

P_R/C_R: 0,7 Vp-p, 75 ohm

 3

Audio-ingang (RCA-aansluitingen)

500 mVrms

Impedantie: 47 kilo ohm

 4 S-video-ingang (4-pins mini-DIN)

 4 Video-ingang (RCA-aansluiting)

 4 Audio-ingang (RCA-aansluitingen)

PC  PC-ingang (15 Dsub) (zie pagina 31)

G: 0,7 Vp-p, 75 ohm, geen sync op groen

B: 0,7 Vp-p, 75 ohm, geen sync op groen

R: 0,7 Vp-p, 75 ohm, geen sync op groen

HD: 1-5 Vp-p

VD: 1-5 Vp-p

 5 PC-audio-ingang (mini-aansluiting)

HDMI IN 6

Video: 1080i, 720p, 576p, 576i, 480p, 480i

Audio: Twee kanalen lineaire PCM

32, 44,1 en 48 kHz, 16, 20 en 24 bits,

of analoge audio-ingang (RCA-aansluitingen)

 Aansluiting hoofdtelefoon

 CAM (Conditional Access Module)-gleuf

Geluidsuitgang

5 W + 5 W (RMS)

Meegeleverde accessoires

Raadpleeg "1: Accessoires controleren" op pagina 4.



Ontwerp en specificaties zijn onderhevig aan wijzigingen zonder voorafgaande kennisgeving.

Problemen oplossen

Controleer of het  (stand-by)-lampje rood knippert.

Als het lampje knippert









De functie voor zelfdiagnose is geactiveerd.

- 1 Controleer hoe lang het  (stand-by)-lampje knippert en stopt met knipperen.
Het lampje knippert bijvoorbeeld twee seconden, stopt een seconde en knippert weer twee seconden.
- 2 Druk op  op de televisie (bovenkant) om deze uit te schakelen, haal de stekker uit het stopcontact en neem contact op met uw dealer of het Sony-servicecentrum over het knipperen van het lampje (duur en interval).

Als het lampje niet knippert

- 1 Controleer de items in de onderstaande tabellen.
- 2 Als het probleem aanhoudt, moet u de televisie laten nakijken door bevoegd onderhoudspersoneel.

Beeld

Probleem	Oorzaak/oplossing
Geen beeld (scherm is donker) en geen geluid.	<ul style="list-style-type: none">• Controleer de aansluiting van de antenne.• Steek de stekker van de televisie in het stopcontact en druk op  op de televisie (bovenkant).• Als het  (stand-by) lampje rood oplicht, drukt u op .
Geen beeld of geen menu-informatie van apparatuur die op de scart-aansluitingen of HDMI IN-aansluiting is aangesloten.	<ul style="list-style-type: none">• Controleer of de optionele apparatuurs ingeschakeld en druk meerdere malen op / totdat het juiste ingangssymbool op het scherm wordt weergegeven.• Controleer de verbinding tussen de optionele apparatuur en de televisie.• Als u apparatuur aansluit op de HDMI IN-aansluiting of als u de resolutie wijzigt, kunnen stippen op het scherm gedurende enkele seconden knipperen. Dit is geen storing, maar betekent dat decodering van het HDMI-signaal aan de gang is.
Dubbele beelden of echo-beelden.	<ul style="list-style-type: none">• Controleer de aansluiting van de antenne/kabels.• Controleer de locatie van de antenne en de richting.
Er verschijnt alleen sneeuw en ruis op het scherm.	<ul style="list-style-type: none">• Controleer of de antenne defect of verbogen is.• Controleer of de antenne het einde van de levensduur heeft bereikt (drie tot vijf jaar bij normaal gebruik, een tot twee jaar bij gebruik in kustgebieden).
Vervormd beeld (stippellijnen of strepen)	<ul style="list-style-type: none">• Houd de televisie uit de buurt van elektrische ruisbronnen zoals auto's, motoren, haardrogers of optische apparatuur.• Houd bij het installeren van de optionele apparatuur wat ruimte vrij tussen de optionele apparatuur en de televisie.• Zorg ervoor dat de antenne is aangesloten met de meegeleverde coax-kabel.• Houd de antennekabel uit de buurt van andere aansluitkabels.
Beeldruis bij het bekijken van een televisiekanal.	<ul style="list-style-type: none">• Selecteer "Handmatig programmeren" in het menu "Instellingen" en stel de "AFT" in ("Automatic Fine Tuning" = automatische fijnafstemming) voor een betere beeldontvangst [pagina 26].
Er zijn enkele kleine zwarte en/of heldere punten zichtbaar op het scherm.	<ul style="list-style-type: none">• Het beeld van een scherm bestaat uit pixels. Kleine zwarte en/of heldere puntjes (pixels) op het scherm duiden niet op een storing.
Geen kleur bij programma's.	<ul style="list-style-type: none">• Selecteer "Reset" in het menu "Beeldinstellingen" om de fabrieksinstellingen te herstellen [pagina 20].
Geen kleur of onregelmatige kleur als u een signaal bekijkt via de Y, PB/CB, PR/CR-aansluitingen van  .	<ul style="list-style-type: none">• Controleer de aansluiting van de Y, B/CB, PR/CR-aansluitingen van .• Zorg ervoor dat de Y, B/CB, PR/CR-stekkers van  stevig in de bijbehorende aansluitingen zijn geplaatst.

Geluid

Probleem	Oorzaak/oplossing
Geen geluid, maar goed beeld.	<ul style="list-style-type: none">• Druk op \triangleleft +/- of \otimes (onderdrukken).• Controleer of de optie “TV Speakers” is ingesteld op “Aan” in het menu “Geluidsinstellingen” [pagina 22].
Het geluid bevat ruis.	<ul style="list-style-type: none">• Zie de oorzaken/oplossingen voor “Beeldruis” op pag. 33.

Kanalen

Probleem	Oorzaak/oplossing
Het gewenste kanaal kan niet worden geselecteerd.	<ul style="list-style-type: none">• Schakel tussen de digitale en analoge modus en selecteer het gewenste digitale/analogue kanaal.
Sommige kanalen zijn blanco.	<ul style="list-style-type: none">• Gecodeerd/abonneekanaal. Meld u aan bij de 'Pay Per View'-service.• Kanaal wordt alleen voor data gebruikt (geen beeld of geluid).• Neem contact op met de zender voor uitzendinformatie.
Digitaal kanaal wordt niet weergegeven.	<ul style="list-style-type: none">• Controleer of de antenne rechtstreeks op de televisie is aangesloten (niet via andere apparatuur).• Neem contact op met een lokaal installatiebedrijf om te achterhalen of er in uw omgeving digitaal wordt uitgezonden.• Sluit een antenne aan met een hoger vermogen.

Algemeen

Probleem	Oorzaak/oplossing
De televisie wordt automatisch uitgeschakeld (de televisie wordt stand-by gezet).	<ul style="list-style-type: none">• Controleer of de “Sleep Timer” is geactiveerd of bevestig de instelling “Uit Tijd” [pagina 24].• Indien er gedurende 10 minuten geen signaal wordt ontvangen en geen werking wordt uitgevoerd in de TV-modus, dan schakelt de televisie automatisch over op stand-by.
De televisie schakelt automatisch in.	<ul style="list-style-type: none">• Controleer of de “Aan Tijd” is geactiveerd [pagina 24].
Sommige ingangsbronnen kunnen niet worden geselecteerd.	<ul style="list-style-type: none">• Selecteer “AV voorkeuze” in het menu “Instelling” en annuleer “Overslaan” voor de ingangsbron [pagina 25].
De afstandsbediening werkt niet.	<ul style="list-style-type: none">• Vervang de batterijen.

Index

Numeriek

14:9 14
2-talig 21
4:3 14

A

AAN/UIT (I)-lampje 12
AAN/UIT (C)-schakelaar 12
Aansluiten
 antenne/videorecorder 4
 optionele apparatuur 30
Afstandsbediening
 batterijen plaatsen 4
 overzicht 11
 sensor 12
AFT 26
Antenne, aansluiten 4
Apparatuurnamen 25
Audio 26
Audiotaal 29
Audiotype 29
Auto 21, 25
Auto Tuning
 25, 28
 analoge en digitale kanalen 6
AV 25
AV2 uitgang 23

B

Balans 21
Batterijen in de
afstandsbediening plaatsen 4
BBE 21
Beeld uit (X)-lampje 12
Beeldinstelling 20
Beeldmenu 20
Beeldregeling-modus 14
Beeldscherpte 20
Bevestigen 27

C

CA 29
Categorielijst 15
Contrast 20

D

Digitaal 28, 29
Digitaal Set-Up 28
Dolby Virtual 21

E

EPG
(digitale elektronische
programmavids) 15

F

Fastext 14
Favorieten-lijst 17

G

Geluidseffect 11, 21

Geluids-instelling 25
Geluidinstellingen, menu 21

H

Handmatig 26
Handmatige opnametimer 16
Helderheid 20
Herinnering 16
Hoge tonen 21
Hoofdtelefoon
 aansluiten 30

I

Ingangssignaal-indextabel 18
Instellingsmenu 25

K

Kanalen
 Autom.Program. 6
 overslaan 27
 selecteren 13
Kenmerken, menu 23
Kinderbeveiliging 29
Kleur 20
Kleurtint 20

L

Lage tonen 21
Land 5, 25

M

MENU 19

N

Naam 26

O

Ondertitels 29
Opname timer 15
Overslaan 27, 25
Overzicht 11

P

PC instellingen 24
Pincode 29
PIP (Picture in Picture,
beeld in beeld) 14
Power Saving 23
Programma 25
Programma-indextabel 13
Programmalijs 28

R

Reset
 beeld 20
 geluid 21
RGB H-centr. 23
Ruisonderdruk 20

S

Scher 23
Smart 14

Specificaties 32
Stand-by (C)-lampje 12

T

Taal 5, 25, 29
Teletekst 14
Timer 24
Timer (C)-lampje 12
Timerlijst 16
TV speakers 22

V

Videorecorder
 aansluiten 4
 opnemen 15
Verlicht 20

W

Wide 14

Z

Zoom 14