

Gigaset

E310 - E310A

Glückwunsch!

Mit dem Kauf eines Gigasets haben Sie sich für eine Marke entschieden, die auch bei der Verpackung auf Umweltfreundlichkeit achtet.

Weitere Informationen erhalten Sie unter www.gigaset.com.



GIGASET. INSPIRING CONVERSATION.
MADE IN GERMANY

Übersicht Mobilteil

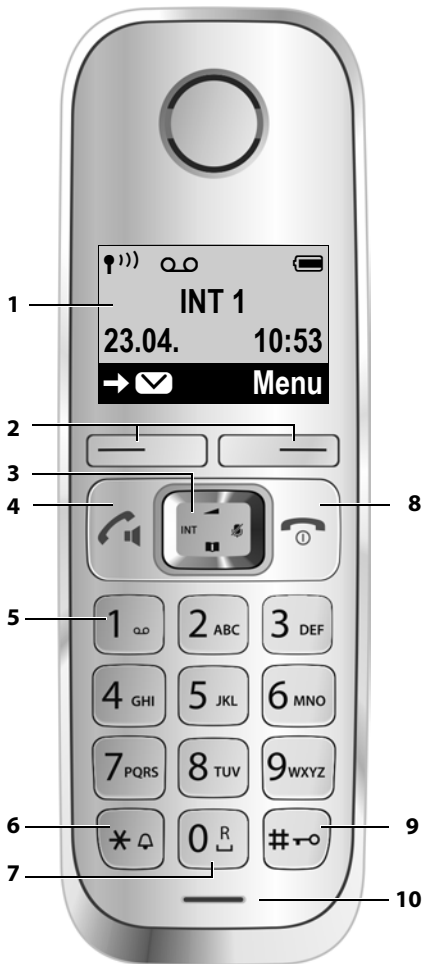

1 **Display** im Ruhezustand
(→ S. 17)

2 **Display-Tasten** (→ S. 4)

3 **Steuer-Taste** (→ S. 5)

4 **Abheben-/Freisprech-Taste**

Gespräch annehmen; Wählen einleiten; Umschalten zwischen Hörer- und Freisprechbetrieb (→ S. 28);

Leuchtet: Freisprechen eingeschaltet;

Blinkt: ankommender Ruf

5 **Taste 1**

Anrufbeantworter (nur E310A)

(→ S. 35)/Netz-Anrufbeantworter

anrufen (→ S. 41)

6 **Stern-Taste**

Klingeltöne ein/aus (**lang** drücken); bei bestehender Verbindung:

Umschalten von Impulswahl auf Tonwahl (**kurz** drücken, → S. 52)

7 **Taste 0/R-Taste**

Rückfrage (Flash): **lang** drücken

8 **Auflegen-, Ein-/Aus-Taste**

Gespräch beenden; Funktion abbrechen; eine Menü-Ebene zurück (kurz drücken); in Ruhezustand zurück

(**lang** drücken); Mobilteil ein-/aus-schalten (im Ruhezustand **lang** drücken)

9 **Raute-Taste**

Tastensperre ein/aus (**lang** drücken, → S. 20); Groß-, Klein- und Ziffernschreibung (→ S. 61); Wahlpause eingeben (**lang** drücken)

10 **Mikrofon**

Hinweis

Um die **Display-Sprache zu ändern**, gehen Sie vor, wie auf S. 46 beschrieben.

Übersicht Basis Gigaset E310A

Über die Tasten an der Basis können Sie den integrierten Anrufbeantworter bedienen (nur Gigaset E310 A), Mobilteile suchen („Paging“ → S. 44) und Mobilteile an der Basis anmelden → S. 43.

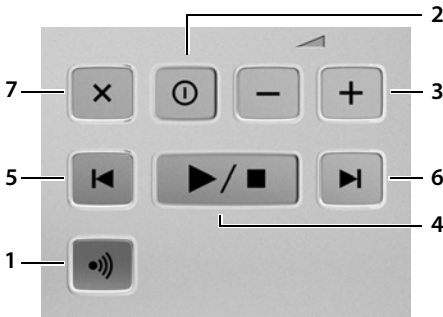

- 1 **Anmelde-/Paging-Taste:** Mobilteile suchen (**kurz** drücken, „Paging“ → S. 44). Mobilteile anmelden (**lang** drücken → S. 43).
- 2 **Ein-/Aus-Taste:** Anrufbeantworter ein- und ausschalten.
Leuchtet: Anrufbeantworter ist eingeschaltet.
Blinkt: Nachricht wird gerade wiedergegeben oder aufgezichnet.

3 Lautstärke-Tasten:

(- = leiser; + = lauter)
Während der Nachrichten-Wiedergabe: Sprach-Lautstärke ändern.
Während des Klingelns: Klingelton-Lautstärke ändern.

4 Wiedergabe-/Stopp-Taste:

Neue Nachrichten vom Anrufbeantworter wiedergeben (**kurz** drücken), alle Nachrichten wiedergeben (**lang** drücken), die Wiedergabe abbrechen.
Blinkt: Mindestens eine neue Nachricht vorhanden.
Blinkt sehr schnell: Speicher ist voll.

Während der Nachrichten-Wiedergabe:

- 5 An den Anfang der aktuellen Nachricht springen (1x drücken) bzw. zur vorherigen Nachricht springen (2x drücken).
- 6 Zur nächsten Nachricht springen.
- 7 Aktuelle Nachricht löschen.

Hinweis

Wird der Anrufbeantworter von einem Mobilteil aus bedient oder nimmt er eine Nachricht auf, kann er nicht zeitgleich über die Basis bedient werden.

Übersicht Basis Gigaset E310

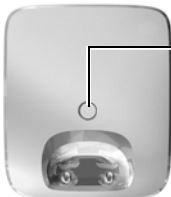

Anmelde-/Paging-Taste

Kurz drücken: Mobilteile suchen („Paging“) → S. 44.
Lang drücken: Mobilteile und DECT-Geräte anmelden → S. 43.

Symbole und Tasten

Display-Symbole

Die Anzeige ist abhängig von Einstellung und Betriebszustand des Telefons.

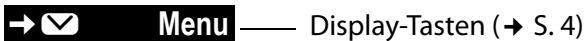
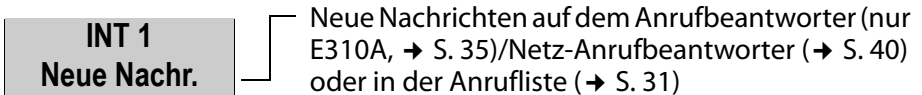
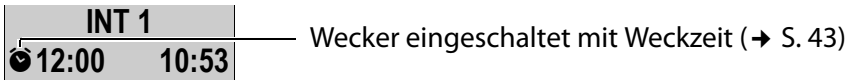
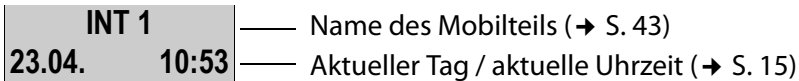
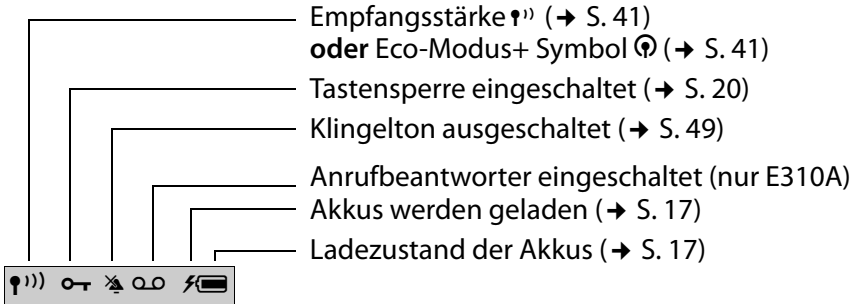

Weitere Display-Symbole:

Anruf (→ S. 27)



Weckruf (→ S. 43)

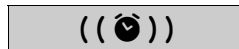

Display während eines externen Anrufes:

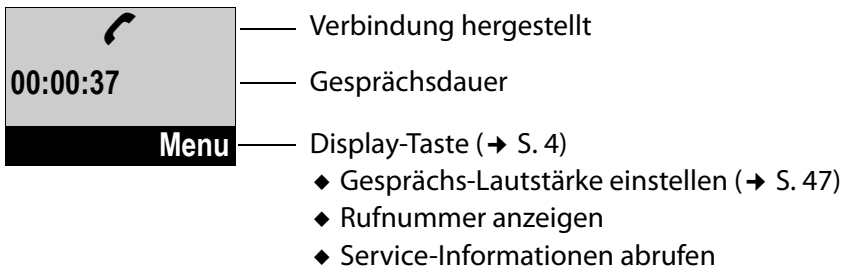

Hauptmenü-Symbole

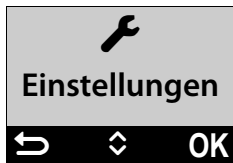

-  Wecker
-  Audio
-  Anrufbeantw.
-  Einstellungen

Informationen zur Menü-Führung und Menü-Übersicht: S. 19, S. 23.







Display-Tasten

Die Funktionen der Display-Tasten wechseln je nach Bediensituation. **Beispiel:**

- ① Aktuelle Funktion der Display-Tasten
- ② Display-Tasten



Beispiele:

-  **Menu** Hauptmenü/situationsabhängiges Menü öffnen.
-  **OK** Auswahl bestätigen oder Eingabe speichern.
-  **→**  Anrufliste (→ S. 31), Netz-Anrufbeantworter (→ S. 40) oder Anrufbeantworter-Liste (nur E310A, → S. 35) aufrufen.
-  **< C** Löschtaste: Zeichenweise von rechts nach links löschen.
-  **↶** Eine Menü-Ebene zurückspringen bzw. Vorgang abbrechen.





Steuer-Taste

Im Folgenden ist die Seite der Steuer-Taste schwarz markiert (oben, unten, rechts, links), die Sie in der jeweiligen Bediensituation drücken müssen, z. B.  für „auf den rechten Rand der Steuer-Taste drücken“.



Die Steuer-Taste hat verschiedene Funktionen:

Im Ruhezustand des Mobilteils

-  Hauptmenü öffnen.
-  Telefonbuch öffnen.
-  Liste der Mobilteile öffnen.
-  Menü zum Einstellen der Gesprächslautstärke des Mobilteils aufrufen.





In Menüs und in Listen

-  Zeilenweise nach oben/unten blättern.

In Eingabefeldern

-  /  Mit der Steuer-Taste bewegen Sie die Schreibmarke nach links  oder rechts .

Während eines externen Gesprächs

-  Mikrofon stumm schalten.
-  Telefonbuch öffnen.
-  Interne Rückfrage einleiten.
-  Sprachlautstärke für Hörer- bzw. Freisprechmodus ändern.

Inhaltsverzeichnis

Übersicht Mobilteil	1
Übersicht Basis Gigaset E310A	2
Übersicht Basis Gigaset E310	2
Symbole und Tasten	3
Display-Symbole	3
Hauptmenü-Symbole	4
Display-Tasten	4
Steuer-Taste	5
Sicherheitshinweise	9
Erste Schritte	10
Verpackungsinhalt überprüfen	10
Basis und Ladeschale (falls im Lieferumfang) aufstellen	10
Basis anschließen	11
Ladeschale (falls im Lieferumfang) anschließen	11
Mobilteil in Betrieb nehmen	12
Display-Sprache ändern	14
Datum und Uhrzeit einstellen	15
Was möchten Sie als Nächstes tun?	18
Telefon bedienen	19
Menü-Führung	19
Tasten des Tastenfeldes	20
Korrektur von Falscheingaben	20
Mobilteil aus-/einschalten	20
Tastensperre ein-/ausschalten	20
Darstellung der Bedienschritte in der Bedienungsanleitung ..	21
Menü-Übersicht	23
Telefonieren	26
Extern anrufen/Gespräch beenden	26
Anruf annehmen	26
Rufnummernübermittlung	26
Hinweise zur Rufnummernanzeige (CLIP)	27
Freisprechen	28
Stummschalten	28

Telefonbuch und Listen nutzen	28
Telefonbuch	28
Wahlwiederholungsliste	30
Anrufbeantworterliste (nur Gigaset E310A)	31
Netz-Anrufbeantworterliste	31
Anrufliste	31
Listen aufrufen	32
Automatische Netzanbietervorwahl (Preselection)	32
Anrufbeantworter bedienen	34
Anrufbeantworter ein-/ausschalten	34
Persönliche Ansage aufnehmen	34
Nachrichten anhören	35
Gespräch vom Anrufbeantworter übernehmen	37
Mithören ein-/ausschalten	37
Anrufbeantworter einstellen	38
Bedienung von unterwegs (Fernbedienung)	39
Netz-Anrufbeantworter nutzen	40
Neue Meldung des Netz-Anrufbeantworters annehmen	40
Nachrichten anhören	40
ECO DECT	41
Mobilteil als Wecker verwenden	43
Mehrere Mobilteile nutzen	43
Mobilteile anmelden	43
Mobilteile abmelden	44
Mobilteil suchen („Paging“)	44
Zu externem Gespräch zuschalten (Konferenz)	44
Intern anrufen	45
Mobilteil einstellen	46
Display-Sprache ändern	46
Große Wählfziffern einstellen	46
Display-Kontrast ändern	46
Display-Beleuchtung einstellen	46
Automatische Rufannahme	47
Freisprech-/Hörerlautstärke ändern	47
Klang des Hörers einstellen	48
Klingeltöne ändern	48
Hinweis-/Warntöne	49
Mobilteil in den Lieferzustand zurücksetzen	50

Inhaltsverzeichnis

Basis einstellen	50
Klingeltöne der Basis Gigaset E310A ändern	50
Repeater-Unterstützung	50
Vor unberechtigtem Zugriff schützen	50
Basis in Lieferzustand zurücksetzen	51
Basis an Telefonanlage betreiben	52
Kundenservice & Hilfe	53
Fragen und Antworten	54
Zulassung	56
Garantieurkunde Schweiz	56
Umwelt	57
Anhang	58
Pflege	58
Kontakt mit	
Flüssigkeit	58
Technische Daten	59
Namen schreiben und bearbeiten	61
Zubehör	62
Wandmontage der Basis E310	63
Wandmontage der Ladeschale	63
Stichwortverzeichnis	64

Sicherheitshinweise

Achtung

Lesen Sie vor Gebrauch die Sicherheitshinweise und die Bedienungsanleitung. Klären Sie Ihre Kinder über deren Inhalt und über die Gefahren bei der Benutzung des Telefons auf.



Verwenden Sie nur das mitgelieferte Steckernetzgerät, wie auf der Unterseite der Basis angegeben.



Legen Sie nur die empfohlenen, aufladbaren Akkus (→ S. 59) ein, d. h. keinen anderen Akkutyp und keine nicht wieder aufladbaren Batterien, da erhebliche Gesundheits- und Personenschäden nicht auszuschließen sind.



Medizinische Geräte können in ihrer Funktion beeinflusst werden. Beachten Sie die technischen Bedingungen des jeweiligen Umfeldes, z. B. Arztpraxis.

Falls Sie medizinische Geräte (z. B. einen Herzschrittmacher) verwenden, informieren Sie sich bitte beim Hersteller des Gerätes. Dort kann man Ihnen Auskunft geben, inwieweit die entsprechenden Geräte immun gegen externe hochfrequente Energien sind. Die technischen Daten dieses Gigaset-Produkts finden Sie im Kapitel „Anhang“.



Halten Sie das Mobilteil nicht mit der Geräterückseite an das Ohr, wenn es klingelt bzw. wenn Sie die Freisprechfunktion eingeschaltet haben. Sie können sich sonst schwerwiegende, dauerhafte Gehörschäden zuziehen.

Während des Gesprächs kann an Ihrem Mobilteil eine sehr hohe Gesprächslautstärke eingestellt werden. Diese Einstellung kann bei Personen mit normalem Hörvermögen zu Gesundheitsschäden führen und ist nur für Personen mit Hörbeeinträchtigung oder Hörbehinderung vorgesehen (→ S. 48).

Ihr Gigaset verträgt sich mit den meisten am Markt befindlichen digitalen Hörgeräten. Eine einwandfreie Funktion mit jedem Hörgerät kann jedoch nicht garantiert werden.

Das Mobilteil kann in analogen Hörgeräten Störgeräusche verursachen. Kontaktieren Sie bei Problemen den Hörgeräteakustiker.



Stellen Sie Basis und Ladeschale nicht in Bädern oder Duschräumen auf. Basis und Ladeschale sind nicht spritzwassergeschützt.



Nutzen Sie das Telefon nicht in explosionsgefährdeten Umgebungen, z.B. Lackierereien.



Geben Sie Ihr Gigaset nur mit der Bedienungsanleitung an Dritte weiter.



Bitte nehmen Sie defekte Basen außer Betrieb oder lassen diese vom Service reparieren, da diese ggf. andere Funkdienste stören könnten.

Hinweise

- ◆ Nicht alle in dieser Bedienungsanleitung beschriebenen Funktionen sind in allen Ländern verfügbar.
- ◆ Das Gerät lässt sich während eines Stromausfalls nicht betreiben. Es kann auch kein Notruf abgesetzt werden.

Erste Schritte

Verpackungsinhalt überprüfen

- ◆ eine Basis Gigaset E310/E310A,
- ◆ ein Steckernetzgerät,
- ◆ ein Gigaset Mobilteil,
- ◆ zwei Akkus,
- ◆ ein Akkudeckel,
- ◆ ein Telefonkabel,
- ◆ eine Bedienungsanleitung.

Haben Sie eine **Variante mit mehreren Mobilteilen** gekauft, dann liegen für jedes zusätzliche Mobilteil zwei Akkus, ein Akkudeckel und eine Ladeschale mit Steckernetzteil in der Verpackung.

Basis und Ladeschale (falls im Lieferumfang) aufstellen

Basis und Ladeschale sind für den Betrieb in geschlossenen, trockenen Räumen mit einem Temperaturbereich von +5 °C bis +45 °C ausgelegt.

- ▶ Stellen Sie die Basis an einer zentralen Stelle der Wohnung oder des Hauses auf einer ebenen, rutschfesten Unterlage auf oder montieren Sie die Basis (nur Gigaset E310) und die Ladeschale an die Wand (→ S. 63).

Hinweis

Achten Sie auf die Reichweite der Basis. Diese beträgt im freien Gelände bis zu 300 m, in Gebäuden bis zu 50 m. Die Reichweite verringert sich bei eingeschaltetem Eco-Modus (→ S. 41).

Normalerweise hinterlassen die Gerätefüße keine Spuren an der Aufstellfläche. Angesichts der Vielfalt der bei Möbeln verwendeten Lacke und Polituren kann es jedoch nicht ausgeschlossen werden, dass beim Kontakt Spuren auf der Abstellfläche verursacht werden.

Bitte beachten Sie:

- ◆ Setzen Sie das Telefon nie den Einflüssen von Wärmequellen, von direkter Sonneneinstrahlung und von anderen elektrischen Geräten aus.
- ◆ Schützen Sie Ihr Gigaset vor Nässe, Staub, aggressiven Flüssigkeiten und Dämpfen.

Basis anschließen

- ▶ Zuerst den Telefonstecker **1** anschließen.
- ▶ Danach das Steckernetzgerät **2** anschließen und die Kabel in die Kabelkanäle legen.

Gigaset E310

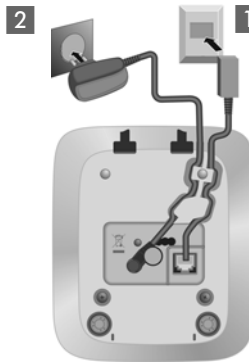

Gigaset E310A

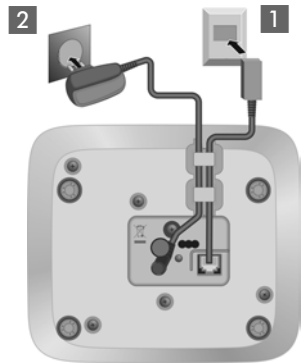

Bitte beachten Sie:

- ◆ Das Steckernetzgerät muss **immer eingesteckt** sein, weil das Telefon ohne Netzanschluss nicht funktioniert.
- ◆ Verwenden Sie nur das **mitgelieferte** Steckernetzgerät und Telefonkabel. Die Steckerbelegung von Telefonkabeln kann unterschiedlich sein.
- ◆ Nach dem Anschließen oder Rücksetzen der Basis ist der Anrufbeantworter erst **nach ca. 15 Sekunden** einsatzbereit.

Ladeschale (falls im Lieferumfang) anschließen

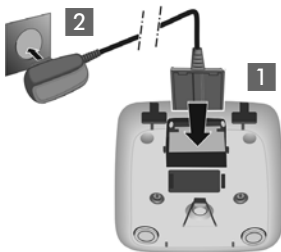

- ▶ Flachstecker des Steckernetzteiles anschließen **1**.
- ▶ Steckernetzteil in die Steckdose stecken **2**.

Falls Sie den Stecker von der Ladeschale wieder abziehen müssen, Entriegelungsknopf **3** drücken und Stecker abziehen **4**.

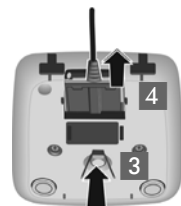

Mobilteil in Betrieb nehmen

Das Display ist durch eine Folie geschützt.
Bitte Schutzfolie abziehen!

Akkus einlegen und Akkudeckel schließen

Achtung

Nur die von Gigaset Communications GmbH empfohlenen aufladbaren Akkus (→ S. 59) verwenden, d.h. auf keinen Fall herkömmliche (nicht wieder aufladbare) Batterien, da erhebliche Gesundheits- und Sachschäden nicht auszuschließen sind. Es könnte z. B. der Mantel der Batterien oder der Akkus zerstört werden oder die Akkus könnten explodieren. Außerdem könnten Funktionsstörungen oder Beschädigungen des Gerätes auftreten.

- ▶ Akkus richtig gepolt einsetzen.
Die Polung ist im bzw. am Akkufach gekennzeichnet.



- ▶ Akkudeckel von unten auf das Gehäuse schieben, bis er einrastet.

Falls Sie den Akkudeckel wieder öffnen müssen, um z. B. die Akkus zu wechseln, greifen Sie in die Riffelung oben am Deckel und schieben ihn nach unten.



Erstes Laden und Entladen der Akkus

Eine korrekte Anzeige des Ladezustands ist nur möglich, wenn der Akku zunächst vollständig geladen **und** dann entladen wird.

- ▶ Stellen Sie das Mobilteil für **7,5 Stunden** in die Basis.

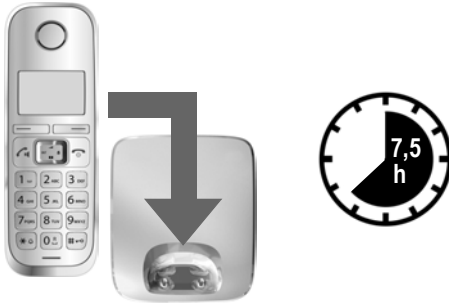

Hinweis

Das Mobilteil darf nur in die dazugehörige Basis Gigaset E310/ E310A bzw. in die dazugehörige Ladeschale gestellt werden.

- ▶ Nehmen Sie das Mobilteil anschließend aus der Basis und stellen Sie es erst dann wieder hinein, wenn die Akkus **vollständig entladen** sind.

Hinweise

- ◆ Das Mobilteil ist werksseitig bereits an der Basis angemeldet. Haben Sie eine **Variante mit mehreren Mobilteilen** gekauft, dann sind alle Mobilteile bereits an der Basis angemeldet. Sie müssen also keine Anmeldung mehr durchführen. Falls dennoch ein Mobilteil nicht an der Basis angemeldet sein sollte (Anzeige **MT anmelden** oder **In Basis legen** blinkt), melden Sie das Mobilteil bitte manuell an (→ S. 43).
- ◆ Nach dem ersten Laden **und** Entladen können Sie Ihr Mobilteil nach jedem Gespräch in die Ladeschale zurückstellen.
- ◆ Wiederholen Sie den Lade- und Entlade-Vorgang immer, wenn Sie die Akkus aus dem Mobilteil entfernen und wieder einlegen.
- ◆ Die Akkus können sich während des Aufladens erwärmen. Das ist ungefährlich.
- ◆ Die Ladekapazität der Akkus reduziert sich technisch bedingt nach einiger Zeit.

Display-Sprache ändern

Ändern Sie die Display-Sprache, falls eine für Sie unverständliche Sprache eingestellt ist.



- ▶ Drücken Sie auf die rechte Display-Taste.



- ▶ Drücken Sie die Tasten **4 GHI**, **2 ABC**, **1 ...** **langsam** nacheinander.



Das Display zur Spracheinstellung erscheint. Die eingestellte Sprache (z. B. Englisch) ist ausgewählt.

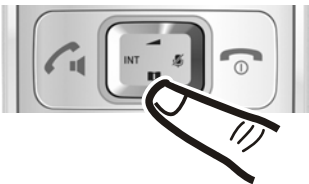

- ▶ Drücken Sie auf den unteren Rand der Steuer-Taste **OK** ...

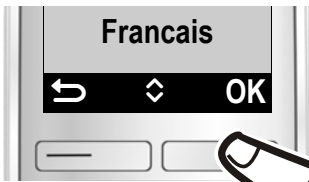

... bis im Display die gewünschte Sprache angezeigt wird, z. B. Französisch.

- ▶ Drücken Sie auf die Display-Taste unter der Anzeige **OK**, um die Sprache auszuwählen.



Die Auswahl wird mit **✓** angezeigt.



- ▶ Drücken Sie **lang** auf die Auflegen-Taste **Power**, um in den Ruhezustand zurückzukehren.

Datum und Uhrzeit einstellen

Stellen Sie Datum und Uhrzeit ein, damit eingehenden Anrufen Datum und Uhrzeit korrekt zugeordnet werden und um den Wecker zu nutzen.

Hinweis

Abhängig von Ihrem Netzbetreiber werden Datum und Uhrzeit möglicherweise automatisch eingestellt.



- ▶ Drücken Sie auf die Display-Taste unter der Anzeige **Menu**, um das Hauptmenü zu öffnen.

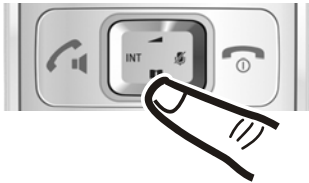

- ▶ Drücken Sie auf den unteren Rand der Steuer-Taste ...



... bis im Display der Menü-Eintrag **Einstellungen** angezeigt wird.

- ▶ Drücken Sie auf die Display-Taste unter der Anzeige **OK**.



Im Display wird der Menü-Eintrag **Datum/Uhrzeit** angezeigt.

- ▶ Drücken Sie auf die Display-Taste unter der Anzeige **OK**.

Erste Schritte

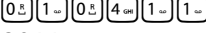

- ▶ Das Eingabefeld öffnet sich. Die aktive Zeile ist mit [...] markiert. Geben Sie Tag, Monat und Jahr 6-stellig über die Tastatur ein, z. B.  für den 1. April 2011.



Zur Korrektur: Drücken Sie auf den linken bzw. rechten Rand der Steuer-Taste, um die Eingabe-
position zu wechseln.

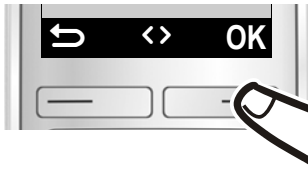

- ▶ Drücken Sie auf die Display-Taste unter der Anzeige **OK**, um die Eingabe zu bestätigen.



- ▶ Geben Sie Stunden und Minuten 4-stellig über die Tastatur ein, z. B.  für 7 Uhr 15. Wechseln Sie ggf. mit der Steuer-Taste zwischen den Feldern.

- ▶ Drücken Sie auf die Display-Taste unter der Anzeige **OK**, um die Eingabe zu bestätigen.



Im Display wird **Gespeichert** angezeigt. Sie hören einen Bestätigungston.



- ▶ Drücken Sie **lang** auf die Auflegen-Taste , um zum Ruhezustand zurückzukehren.

Hinweis

Falls Ihrem Telefon Datum und Uhrzeit während einer Rufnummernanzeige mitgesendet werden (z. B. durch Ihren Netzbetreiber, durch einen Router oder Telefonanlagen), können Sie festlegen, ob diese Daten übernommen werden sollen:

- ▶ Drücken Sie die Tastenfolge:



Sie sehen folgende Anzeige, die aktuelle Einstellung blinkt:

973 SET: [0]

- ▶ Drücken Sie eine der folgenden Tasten um festzulegen, wann die Daten übernommen werden sollen:



nie



oder **einmalig**, falls in Ihrem Telefon Datum/Uhrzeit nicht eingestellt sind



oder **immer**

Sie sehen Ihre Auswahl (z. B. die 2 für immer):

973 SET: [2]

- ▶ Drücken Sie die Display-Taste **OK**.

Display im Ruhezustand

Wenn das Telefon angemeldet und die Zeit eingestellt ist, hat das Ruhedisplay folgendes Aussehen (Beispiel).

Display-Anzeigen

- ◆ Funkkontakt zwischen Basis und Mobilteil:

- gut bis gering: 📶 📶 📶 📶
- kein Empfang: 📶

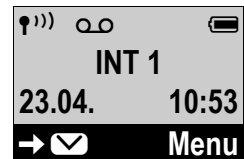

- ◆ Aktivierung des Anrufbeantworters:

- 📞 Der Anrufbeantworter ist mit einer Standardansage eingeschaltet.

- ◆ Ladezustand des Akkus:

- 🔋 Akkus über 66% geladen
- 🔋 Akkus zwischen 34% und 66% geladen
- 🔋 Akkus zwischen 11% und 33% geladen
- 🔋 Akkus unter 11% geladen
- 🔋 blinkt: Akku fast leer (unter 10 Minuten Gesprächszeit)
- ⚡ 🔋 ⚡ 🔋 ⚡ 🔋 ⚡ 🔋 Ladevorgang

Was möchten Sie als Nächstes tun?

Ist der **Eco-Modus+** (→ S. 41) aktiviert, wird im Display oben links das Symbol  angezeigt.

Ihr Telefon ist jetzt einsatzbereit!

Treten beim Gebrauch Ihres Telefons Fragen auf, lesen Sie die Tipps zur Fehlerbehebung („Fragen und Antworten“, → S. 54) oder wenden Sie sich an unseren Kundenservice (→ S. 53).

Was möchten Sie als Nächstes tun?

Nachdem Sie Ihr Gigaset erfolgreich in Betrieb genommen haben, können Sie sofort telefonieren – oder, Sie passen es Ihren individuellen Bedürfnissen an. Benutzen Sie folgenden Wegweiser, um die wichtigsten Funktionen schnell zu finden.

Bedienung des Telefons	▶	S. 19
Klingeltöne und -lautstärke des Mobilteils ändern	▶	S. 48
Klingeltöne und -lautstärke der Basis ändern (nur E310A)	▶	S. 50
Gesprächslautstärke des Mobilteils ändern	▶	S. 47
Klang des Hörers einstellen	▶	S. 48
Eco-Modus / Eco-Modus+ einschalten	▶	S. 42
Altes Telefonbuch an neues Mobilteil übertragen	▶	S. 30
Weitere Mobilteile anmelden	▶	S. 43
Ansage für Anrufbeantworter aufnehmen (nur E310A)	▶	S. 34
Große Wählziffern einstellen	▶	S. 46
Nummern im Telefonbuch speichern	▶	S. 29

Telefon bedienen

Menü-Führung

Die Funktionen Ihres Telefons werden Ihnen über ein Menü angeboten, das aus mehreren Ebenen besteht (Menü-Übersicht → S. 23).

Hauptmenü (erste Menü-Ebene)

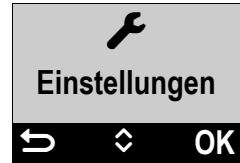

- ▶ Drücken Sie die Display-Taste **Menu** im Ruhezustand des Mobilteils, um das Hauptmenü zu öffnen.

Die Funktionen im Hauptmenü werden mit Symbol und Bezeichnung angezeigt.



Eine Funktion auswählen:

- ▶ Durch Drücken der Steuer-Taste  blättern Sie von einer Funktion zur nächsten. Die Funktion ist jeweils im Display zu sehen.
- ▶ Durch Drücken der Display-Taste **OK** wählen Sie die dargestellte Funktion aus. Es öffnet sich das dazugehörige Untermenü, dessen erster Eintrag angezeigt wird.



Wenn Sie die Display-Taste , die Steuer-Taste links  oder **kurz** die Auflegen-Taste  drücken, springt das Display in den Ruhezustand zurück.

Untermenüs

Die Funktionen im Untermenü werden als Bezeichnung angezeigt.

Eine Funktion auswählen:

- ▶ Durch Drücken der Steuer-Taste  blättern Sie von einer Funktion zur nächsten. Die Funktion ist jeweils im Display zu sehen.
- ▶ Durch Drücken der Display-Taste **OK** wählen Sie die dargestellte Funktion aus. Es öffnet sich das dazugehörige Untermenü, dessen erster Eintrag angezeigt wird.

Wenn Sie die Display-Taste , die Steuer-Taste links  oder **kurz** die Auflegen-Taste  drücken, gelangen Sie wieder in die vorherige Menü-Ebene zurück.

Einstellungen, die Sie nicht durch Drücken der Display-Tasten **OK** bestätigt haben, werden verworfen.

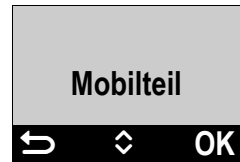

Telefon bedienen



Zurück in den Ruhezustand

Von einer beliebigen Stelle im Menü:

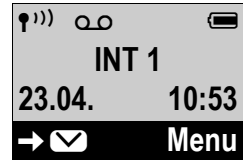
- ▶ Auflegen-Taste  **lang** drücken **oder**
- ▶ keine Taste drücken: Nach 2 Minuten wechselt das Display **automatisch** in den Ruhezustand.



Tasten des Tastenfeldes

 /  /  usw.

Abgebildete Taste am Mobilteil drücken.



Ziffern oder Buchstaben eingeben.

Korrektur von Falscheingaben

Falsche Zeichen in Eingabefeldern korrigieren Sie, indem Sie mit der Steuer-Taste zu der Fehleingabe navigieren. Sie können dann:

- ◆ mit der Display-Taste  das Zeichen links von der Schreibmarke löschen,
- ◆ Zeichen an der Schreibmarke einfügen,
- ◆ das markierte (blinkende) Zeichen, z. B. bei der Eingabe von Uhrzeit und Datum, überschreiben.



Mobilteil aus-/einschalten

 Im Ruhezustand Auflegen-Taste **lang** drücken (Bestätigungston).

Wenn Sie ein ausgeschaltetes Mobilteil in die Basis bzw. Ladeschale stellen, schaltet es sich nach einiger Zeit (ca. 30 Sekunden) automatisch ein.

Tastensperre ein-/ausschalten

Die Tastensperre verhindert das ungewollte Bedienen des Telefons.

 Raute-Taste im Ruhezustand **lang** drücken (Bestätigungston). Die Tastensperre wird ein- oder ausgeschaltet. Ist sie eingeschaltet, wird im Display das Symbol  angezeigt.

Ist die Tastensperre eingeschaltet, sehen Sie bei Tastendruck einen entsprechenden Hinweis.

Die Tastensperre schaltet sich automatisch aus, wenn Sie angerufen werden. Nach Gesprächsende schaltet sie sich wieder ein.

Darstellung der Bedienschritte in der Bedienungsanleitung

Eine Prozedur wird z. B. wie folgt dargestellt:

Menu ▶  **Einstellungen** ▶ **OK** ▶  **Mobilteil** ▶ **OK**
▶  **Rufannahme** ▶ **OK** (✓ = ein)

Dies bedeutet, Sie sollen folgendermaßen vorgehen:

Hinweis

Wenn man in einer Menü-Ebene mit vielen Einträgen einen der letzten Einträge wählen möchte, empfiehlt es sich, nach oben zu blättern.



Menu :

Drücken Sie auf die Display-Taste unter der Anzeige **Menu**, um das Hauptmenü zu öffnen.

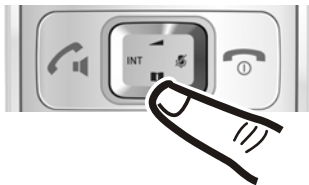

▶ :

Drücken Sie auf den oberen oder unteren Rand der Steuer-Taste, bis ...



Einstellungen:

... im Display der Menü-Eintrag **Einstellungen** angezeigt wird.

▶ **OK** :

Drücken Sie auf die Display-Taste unter der Anzeige **OK**, um das Untermenü zu öffnen.

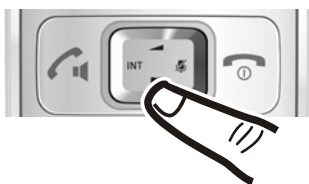

▶ :

Drücken Sie auf den oberen oder unteren Rand der Steuer-Taste, bis ...

Darstellung der Bedienschritte in der Bedienungsanleitung

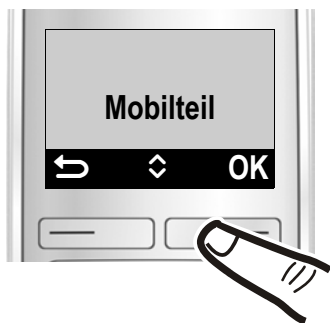

Mobilteil:

... im Display der Menü-Eintrag **Mobilteil** angezeigt wird.

▶ **OK**:

Drücken Sie auf die Display-Taste unter der Anzeige **OK**, um das Untermenü zu öffnen.

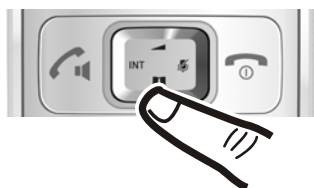

▶ :

Drücken Sie auf den oberen oder unteren Rand der Steuer-Taste, bis ...

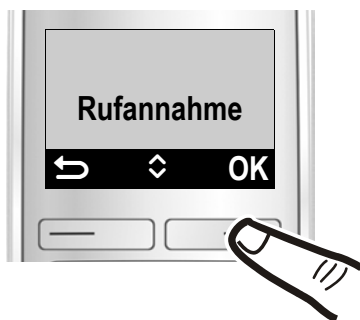

Rufannahme:

... im Display der Menü-Eintrag **Rufannahme** angezeigt wird.

▶ **OK**:

Drücken Sie auf die Display-Taste unter der Anzeige **OK**, um die Funktion ein- oder auszuschalten (✓ = ein).

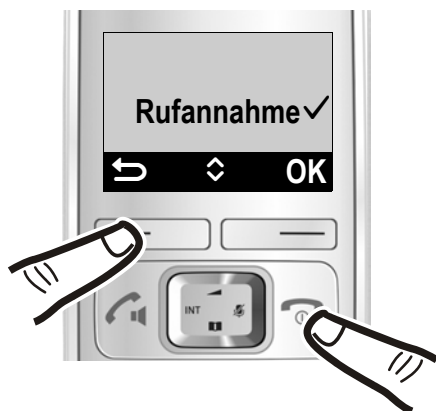





Die Änderung ist sofort wirksam und muss nicht bestätigt werden.

Drücken Sie die Display-Taste unter der Anzeige , um zur vorherigen Menü-Ebene zurückzuspringen

oder drücken Sie **lang** auf die Auflegen-Taste , um in den Ruhezustand zurückzukehren.

Menü-Übersicht

Wenn Sie im Ruhezustand die Display-Taste **Menu** drücken, erscheint eine Liste mit Menü-Einträgen. Sie können mit  durch die Liste blättern:

-  **Wecker**
-  **Audio**
-  **Anrufbeantw.**
-  **Einstellungen**

Diese Menü-Einträge sind zum Teil untergliedert. Die Seitenzahlen verweisen auf die Beschreibung in der Bedienungsanleitung.

Wecker

Aktivierung	→ S. 43
Weckzeit	→ S. 43

Audio

Gesprächslaut.	Hörer	→ S. 47
	Freisprechen	→ S. 47
Klangfarbe	Tief	→ S. 48
	Hoch	→ S. 48
Ruflautstärke	→ S. 48	
Melodie	Externe Anrufe	→ S. 49
	Interne Anrufe	→ S. 49
	Wecker	→ S. 49
Hinweistöne	→ S. 49	
Akkuton	→ S. 49	

Menü-Übersicht

Anrufbeantw.

Nachr. anhören	Netz-AB **	→ S. 40
	Anrufbeantw **	→ S. 35
Aktivierung *	→ S. 34	
Mithören *	Mobilteil	→ S. 37
	Basis	→ S. 37
Ansagen *	Ansage aufneh.	→ S. 34
	Ansage anhören	→ S. 35
	Ansage löschen	→ S. 35
Aufzeich.länge *	Unbegrenzt	→ S. 38
	1 Minute	→ S. 38
	2 Minuten	→ S. 38
	3 Minuten	→ S. 38
Rufannahme *	Sofort	→ S. 38
	10 Sek.	→ S. 38
	18 Sek.	→ S. 38
	30 Sek.	→ S. 38
	Automatisch	→ S. 38
Netz-AB	→ S. 40	
Taste 1 beleg. *	Anrufbeantw	→ S. 35
	Netz-AB	→ S. 41

* nur Basis **mit** Anrufbeantworter

** nur Basis **mit** Anrufbeantworter **und** Nummer des Netzanrufbeantworters eingetragen

🔑 Einstellungen

Datum/Uhrzeit	→ S. 15		
Mobilteil	Sprache	→ S. 46	
	Große Ziff.	→ S. 46	
	Kontrast	→ S. 46	
	Beleuchtung	In Ladescha.	→ S. 46
		Außerh. Lad.	→ S. 46
	Rufannahme	→ S. 47	
	MT anmelden	→ S. 43	
	MT abmelden	→ S. 44	
	MT-Reset	→ S. 50	
Basis	Audio (nur E310A)	Ruflautstärke	→ S. 50
		Melodie	→ S. 50
	Ruflistenart	Entg. Anrufe	→ S. 31
		Alle Anrufe	→ S. 31
	System-PIN	→ S. 51	
	Basis-Reset	→ S. 51	
	Sonderfunkt.	Repeater	→ S. 50
		Eco-Modus+	→ S. 41
		Eco-Modus	→ S. 41
	INT zuschalt	→ S. 44	
	Preselection	Preselect.-Nr.	→ S. 33
Mit Preselect		→ S. 33	
Ohne Preselect		→ S. 33	

Telefonieren

Wenn Sie bei ausgeschalteter Display-Beleuchtung auf eine beliebige Taste drücken, schaltet sich die Display-Beleuchtung ein. Die jeweilige Tasten-Funktion wird ausgeführt.



Extern anrufen/Gespräch beenden

Externe Anrufe sind Anrufe in das öffentliche Telefonnetz.

Rufnummer eingeben  und die Abheben-Taste  drücken. Die Nummer wird gewählt.

Sie können auch **zuerst** die Abheben-Taste  **lang** drücken [Freiton] und dann die Nummer eingeben.

Um eine Wahlpause einzugeben, drücken Sie **lang** auf die Raute-Taste .

Während des Gesprächs rufen Sie das Menü zum Einstellen der Hörer-Lautstärke mit  auf und stellen die Lautstärke mit  ein.

Gespräch beenden/Wählen abbrechen:

Auflegen-Taste  drücken **oder** Mobilteil in Basis oder Ladeschale stellen.

Anruf annehmen

Ein ankommender Anruf wird dreifach am Mobilteil signalisiert: durch Klingeln, eine Anzeige im Display und Blinken der Abheben-/Freisprech-Taste .

Drücken Sie auf die Abheben-/Freisprech-Taste , um den Anruf anzunehmen.

Steht das Mobilteil in der Basis und ist die Funktion **Rufannahme** eingeschaltet (→ S. 47), nimmt das Mobilteil einen Anruf automatisch an, wenn Sie es aus der Basis nehmen.

Stört der Klingelton, drücken Sie

Menu ▶ **Ruf aus** ▶ **OK**

Den Anruf können Sie noch so lange annehmen, wie er im Display angezeigt wird.

Rufnummernübermittlung

Bei einem Anruf wird die Nummer des Anrufers im Display angezeigt, wenn folgende Voraussetzungen erfüllt sind:

- ◆ Ihr Netzanbieter unterstützt CLIP, CLI.
 - CLI (Calling Line Identification): Nummer des Anrufers wird übertragen.
 - CLIP (Calling Line Identification Presentation): Nummer des Anrufers wird angezeigt.
- ◆ Sie haben bei Ihrem Netzanbieter CLIP beauftragt.
- ◆ Der Anrufer hat beim Netzanbieter CLI beauftragt.

Ruf-Anzeige

Bei einem Anruf wird die Rufnummer im Display angezeigt.

Ist die Nummer des Anrufers in Ihrem Telefonbuch gespeichert, wird die Anzeige durch den zugehörigen Telefonbucheintrag ersetzt.



Statt der Nummer wird Folgendes angezeigt:

- ◆ **Anruf v. Extern**, wenn keine Nummer übertragen wird.
- ◆ **Unbekannt**, wenn der Anrufer die Rufnummernübermittlung unterdrückt oder nicht beauftragt hat.

Hinweise zur Rufnummernanzeige (CLIP)

Ihr Gigaset-Telefon ist im Lieferzustand so eingestellt, dass die Rufnummer des Anrufers im Display angezeigt wird. Sie selbst müssen keine weiteren Einstellungen an Ihrem Gigaset-Telefon vornehmen.

Sollte die Rufnummer dennoch nicht angezeigt werden, kann dies folgende Ursachen haben:

- ◆ Sie haben CLIP bei Ihrem Netzanbieter nicht beauftragt oder
- ◆ Ihr Telefon ist über eine Telefonanlage/einen Router mit integrierter Telefonanlage (Gateway) angeschlossen, die/der nicht alle Informationen weiterleitet.

Ist Ihr Telefon über eine Telefonanlage/ein Gateway angeschlossen?

Dies erkennen Sie daran, dass sich zwischen Telefon und Telefon-Hausanschluss ein weiteres Gerät befindet, z. B. eine TK-Anlage, ein Gateway etc. Häufig hilft hier schon ein Rücksetzen:

- ▶ Ziehen Sie kurz den Netzstecker Ihrer Telefonanlage! Stecken Sie ihn anschließend wieder ein und warten Sie, bis das Gerät neu gestartet ist.

Wenn die Rufnummer immer noch nicht angezeigt wird

- ▶ Überprüfen Sie die Einstellungen in Ihrer Telefonanlage hinsichtlich Rufnummernanzeige (CLIP) und aktivieren Sie ggf. diese Funktion. Suchen Sie dazu in der Bedienungsanleitung des Gerätes nach CLIP (oder einer alternativen Bezeichnung wie Rufnummernübermittlung, Rufnummernübertragung, Anrufanzeige, ...). Informieren Sie sich ggf. beim Hersteller dieser Anlage.

Wenn auch das nicht zum Erfolg führt, stellt ggf. der Netzanbieter dieser Rufnummer CLIP nicht zur Verfügung.

Ist die Rufnummernanzeige beim Netzanbieter beauftragt?

- ▶ Prüfen Sie, ob Ihr Anbieter die Rufnummernanzeige (CLIP) unterstützt und die Funktion für Sie freigeschaltet ist. Wenden Sie sich ggf. an Ihren Anbieter.

Telefonbuch und Listen nutzen

Weitere Hinweise zum Thema finden Sie auf der Gigaset-Homepage unter:

www.gigaset.com/service

Freisprechen

Beim Freisprechen schalten Sie den Lautsprecher ein, sodass Sie den Gesprächspartner hören, ohne das Mobilteil ans Ohr halten zu müssen. Damit haben Sie beide Hände frei und es können auch andere Personen mithören.

Hinweis

Wenn Sie jemanden mithören lassen, sollten Sie dies Ihrem Gesprächspartner mitteilen.

Freisprechen ein-/ausschalten

Zwischen Hörer- und Freisprechbetrieb wechseln

 Freisprech-Taste drücken. Während eines Gesprächs und beim Anhören des Anrufbeantworters (nur Gigaset E310A) schalten Sie das Freisprechen ein oder aus.

Wenn Sie das Mobilteil während eines Gesprächs in die Ladeschale stellen wollen:

- ▶ Die Freisprech-Taste  beim Hineinstellen und weitere 2 Sekunden gedrückt halten. Andernfalls wird das Gespräch abgebrochen.

Wie Sie die Sprachlautstärke ändern,

→ S. 47.

Stummschalten

Sie können das Mikrofon Ihres Mobilteils während eines Gesprächs ausschalten.

Drücken Sie während des Gesprächs die Steuer-Taste **rechts** , um die Funktion ein- oder auszuschalten.

Telefonbuch und Listen nutzen

Zur Verfügung stehen Telefonbuch, Wahlwiederholungsliste, Anrufbeantworterliste, Netz-Anrufbeantworterliste und die Anruf-Liste.

Im Telefonbuch können Sie bis zu 120 Einträge speichern.

Das Telefonbuch erstellen Sie individuell für Ihr Mobilteil. Sie können alle oder einzelne Einträge an andere Mobilteile übertragen (→ S. 30). Die Übertragung ist auch von alten Mobilteilen möglich, sofern diese an Ihrer (neuen) Basis angemeldet sind.

Telefonbuch



Im **Telefonbuch** speichern Sie Nummern und zugehörige Namen. Sie öffnen das Telefonbuch im Ruhezustand mit der Steuer-Taste .

Länge eines Eintrags



Nummer: max. 32 Ziffern

Name: max. 16 Zeichen

Erste Nummer im Telefonbuch speichern

-  ▶ **Neuer Eintrag?** ▶ **OK**
- ▶  (Nummer eingeben) ▶ **OK**
- ▶  (Namen eingeben) ▶ **OK**

Weitere Nummer im Telefonbuch speichern

-  ▶ **Menu** ▶ **Neuer Eintrag** ▶ **OK**
- ▶  (Nummer eingeben) ▶ **OK**
- ▶  (Namen eingeben) ▶ **OK**

Hinweise

- ◆ Wie Sie Namen eingeben, entnehmen Sie der Zeichensatzta-
belle (→ S. 61).
- ◆ Um eine Wahlpause einzuge-
ben, drücken Sie **lang** auf die
Raute-Taste .

Reihenfolge der Telefonbucheinträge

Die Telefonbucheinträge werden alphabetisch sortiert. Leerzeichen und Ziffern haben dabei erste Priorität. Die Sortierreihenfolge ist wie folgt:



- 1 Leerzeichen
- 2 Ziffern (0–9)
- 3 Buchstaben (alphabetisch)
- 4 Restliche Zeichen

Wollen Sie die alphabetische Reihenfolge der Einträge umgehen, fügen Sie vor dem Namen ein Leerzeichen oder eine Ziffer ein. Diese Einträge rücken dann an den Anfang des Telefonbuchs.

Telefonbuch-Eintrag auswählen

 Telefonbuch öffnen.

Sie haben folgende Möglichkeiten:

- ◆ Mit  zum Eintrag blättern, bis der gesuchte Name ausgewählt ist.
- ◆ Das erste Zeichen des Namens eingeben, ggf. mit  zum Eintrag blättern.

Mit Telefonbuch wählen

Sie haben einen Eintrag ausgewählt



Telefonbuch-Einträge verwalten

Sie haben einen Eintrag ausgewählt.

Folgende Funktionen können Sie mit **Menu** ▶  auswählen:

Neuer Eintrag

Neue Rufnummer speichern.

Nr. anzeigen

Rufnummer anzeigen.

Namen anzeig.

Namen anzeigen.

Eintrag ändern

Ausgewählten Eintrag ändern.

Nr. verwenden

Eine gespeicherte Nummer ändern oder ergänzen. Dann wählen oder weitere Funktionen mit **Menu** aufrufen.

Eintrag löscht.

Ausgewählten Eintrag löschen.

Eintrag senden

Einzelnen Eintrag an ein anderes Mobilteil senden (→ S. 30).

Telefonbuch und Listen nutzen

Liste löschen

Alle Telefonbuch-Einträge löschen.



Liste senden

Komplettes Telefonbuch an ein anderes Mobilteil senden.

Taste belegen

Für Kurzwahl den aktuellen Eintrag auf eine Taste legen, siehe folgenden Abschnitt.

Kurzwahl-Tasten verwenden

Sie können Einträge aus dem Telefonbuch auf die Tasten  bis  legen:

 ▶  (Eintrag auswählen)

▶ **Menu** ▶ **Taste belegen**

▶  (Taste drücken, auf die der Eintrag gespeichert werden soll)

Zum Wählen die jeweilige Kurzwahl-Taste **lang** drücken.

Telefonbuch an ein anderes Mobilteil übertragen

Sie können Telefonbucheinträge anderer Mobilteile an Ihr neues Mobilteil übertragen – auch Einträge alter Mobilteile sind übertragbar.

Voraussetzungen:

- ◆ Empfänger- und Sender-Mobilteil sind an derselben Basis angemeldet.
- ◆ Das andere Mobilteil und die Basis können Telefonbuch-Einträge senden und empfangen.

 ▶  (Eintrag auswählen)

▶ **Menu** ▶  **Eintrag senden/**

Liste senden ▶ **OK** ▶  (Interne Nummer des Empfänger-Mobilteils auswählen) ▶ **OK**

Die erfolgreiche Übertragung wird mit einer Meldung im Display angezeigt. Sie hören den Bestätigungston.

Angezeigte Nummer ins Telefonbuch übernehmen

Sie können Nummern in das Telefonbuch übernehmen, die in einer Liste, z.B. der Anrufliste oder der Wahlwiederholungsliste, angezeigt werden.

Es wird eine Nummer angezeigt.

Menu ▶  **Nr. ins TB** ▶ **OK**

▶ Den Eintrag vervollständigen (→ S. 29).

Während der Nummernübernahme aus der Anrufbeantworterliste (nur Gigaset E310A) wird die Nachrichtenwiedergabe unterbrochen.

Wahlwiederholungsliste

In der Wahlwiederholungsliste stehen die zehn am Mobilteil zuletzt gewählten Nummern. Steht eine der Nummern im Telefonbuch, wird der zugehörige Name angezeigt.



Aus Wahlwiederholungsliste wählen

 Abheben-Taste drücken.

 Eintrag auswählen.

 Abheben-Taste drücken. Nummer wird gewählt.

Einträge der Wahlwiederholungsliste verwalten

-  Abheben-Taste drücken.
-  Eintrag auswählen.
- Menu** Display-Taste drücken.

Folgende Funktionen können Sie mit  auswählen:

Nr. verwenden

Nummer ändern oder ergänzen. Dann wählen oder weitere Funktionen mit **Menu** aufrufen.

Nr. ins TB

Eintrag ins Telefonbuch übernehmen.

Eintrag lösch.

Ausgewählten Eintrag löschen.

Liste löschen

Alle Einträge löschen.

Anrufbeantworterliste (nur Gigaset E310A)

In der Anrufbeantworterliste werden alle vom Anrufbeantworter aufgezeichnete Anrufe gespeichert. Über diese Liste können Sie sich die Nachrichten auf dem Anrufbeantworter anhören (→ S. 35).

Netz-Anrufbeantworterliste

Über diese Liste können Sie sich die Nachrichten auf dem Netz-Anrufbeantworter anhören (→ S. 40).





Anrufliste

Voraussetzung: CLIP (→ S. 27)

Die Anrufliste enthält je nach eingestellter Listenart

- ◆ alle Anrufe
 - angenommene Anrufe
 - nicht angenommene Anrufe
 - vom Anrufbeantworter aufgezeichnete Anrufe (nur Gigaset E310A)
- ◆ entgangene Anrufe
 - nicht angenommene Anrufe und
 - nicht vom Anrufbeantworter aufgezeichnete Anrufe (nur Gigaset E310A)

Listenart der Anrufliste einstellen

- Menu** ▶  **Einstellungen** ▶ **OK**
- ▶  **Basis** ▶ **OK**
- ▶  **Ruflistenart** ▶ **OK**
- ▶  **Entg. Anrufe /Alle Anrufe**
- ▶ **OK** (✓ = ausgewählt)

 **Lang** drücken (Ruhezustand).

Die Einträge in der Anrufliste bleiben erhalten, wenn Sie die Listenart ändern.

Je nach eingestellter Listenart werden alle Nummern der letzten 25 angekommenen Anrufe gespeichert oder nur die der entgangenen Anrufe.

Automatische Netzanbietervorwahl (Preselection)

Anrufliste öffnen

 **Anrufe:**

Die Anrufliste wird wie folgt angezeigt:

Anrufe: 01+02

Anzahl der neuen Einträge + Anzahl der alten, gelesenen Einträge.

OK Displaytaste drücken, um die Liste zu öffnen.

Der zuletzt eingegangene Anruf wird angezeigt. Im Display wird abwechselnd angezeigt (Beispiel):

12345678	Rufnummer oder Name des Anrufers
	
23.04. 10:53	Datum/Uhrzeit des Anrufs

Ggf. mit  anderen Eintrag auswählen.

Folgende Funktionen können Sie mit **Menu**  auswählen:

Eintrag lösch.

Aktuellen Eintrag löschen.

Nr. ins TB

Eintrag ins Telefonbuch übernehmen.

Datum/Uhrzeit

Datum und Uhrzeit des Anrufs (falls eingestellt, → S. 15) anzeigen.

Status

Ruf neu: neuer entgangener Anruf.



Ruf alt: bereits gelesener Eintrag.

Liste löschen



Achtung! Es werden alle **alten** und **neuen** Einträge gelöscht.

Nach Verlassen der Anrufliste werden alle gelesenen Einträge auf den Status „alt“ gesetzt.

Anrufer aus der Anrufliste zurückrufen

 **Anrufe: 01+02** **OK**
 (Eintrag auswählen) 

Listen aufrufen

Wenn Sie auf die Display-Taste  drücken, öffnet sich die Listenauswahl. Sie können mit  durch die verfügbaren Listen blättern. Sie sehen nur Listen, die Nachrichten enthalten und die Netz-Anrufbeantworter-Liste.

Sobald ein **neuer Eintrag** in einer Liste eingeht, ertönt ein **Hinweis-ton**. Im Display wird die Meldung **Neue Nachr.** angezeigt.

Hinweis

Sind Anrufe im Netz-Anrufbeantworter gespeichert, erhalten Sie bei entsprechender Einstellung eine Meldung (abhängig von Ihrem Netzanbieter).

Automatische Netzanbietervorwahl (Preselection)

Sie können eine Call-by-Call-Nummer (Preselection-Nummer) speichern, die **automatisch** beim Wählen vorangestellt wird. Wollen Sie z. B. Auslandsgespräche über spezielle Netzanbieter führen, können Sie diese Vorwahl hier speichern.

Tragen Sie in die Liste „**Mit Preselect**“ die Vorwahl-Nummern bzw. die ersten Ziffern von Vorwahl-Nummern ein, bei denen die Preselection-Nummer verwendet werden soll.

Tragen Sie in die Liste „**Ohne Preselect**“ die Ausnahmen zur Liste „**Mit Preselect**“ ein.

Beispiel:

Preselect.-Nr.	0999
Mit Preselect	08
Ohne Preselect	081 084

Alle Nummern, die mit 08 beginnen, mit Ausnahme von 081 und 084, werden mit Preselection-Nummer 0999 gewählt.

Rufnummer	gewählte Nummer
07112345678 ▶	07112345678
08912345678 ▶	0999 08912345678
08412345678 ▶	08412345678

Preselection-Nummer speichern

Menu ▶  **Einstellungen** ▶ **OK**

▶  **Basis** ▶ **OK**

▶  **Preselection** ▶ **OK**

▶  **Preselect.-Nr.** ▶ **OK**

▶  (Preselection-Nummer eingeben oder ändern) ▶ **OK**

 **Lang drücken** (Ruhezustand).

Einträge in Preselection-Listen speichern oder ändern

Jede der beiden Listen kann 11 Einträge mit 4 Ziffern enthalten.

In der Liste „**Mit Preselect**“ sind, je nach Land, ggf. Nummern voreingestellt. Dadurch werden z.B. alle nationalen Gespräche oder Gespräche in das Mobilfunknetz **automatisch** mit der vorher von Ihnen gespeicherten Preselection-Nummer verknüpft.

Menu ▶  **Einstellungen** ▶ **OK**

▶  **Basis** ▶ **OK**

▶  **Preselection** ▶ **OK**

▶  **Mit Preselect / Ohne**

Preselect ▶ **OK**

▶  (Eintrag auswählen) ▶ **OK**

▶  (Anfangsziffern der Nummer eingeben oder ändern) ▶ **OK**

 **Lang drücken** (Ruhezustand).

Zeitweises Unterdrücken von Preselection

 (lang drücken) ▶ **Menu**

▶  **Preselect. aus** ▶ **OK**

▶  Nummer wählen

Preselection dauerhaft deaktivieren

Preselection-Nummer mit **<C** löschen und **OK** drücken.

Anrufbeantworter bedienen

Sie können den (integrierten) Anrufbeantworter

- ◆ über **das Mobilteil** oder
- ◆ über die **Tasten Ihrer Basis** bedienen.

Die Bedienung über die Tasten der Basis finden Sie auf S. 2.

In den folgenden Abschnitten wird die Bedienung über das Mobilteil beschrieben.

Anrufbeantworter ein-/ausschalten

Menu ▶ **Anrufbeantw.** ▶ **OK**
▶ **Aktivierung** ▶ **OK** (✓ = ein)

Nach dem Einschalten wird die Restspeicherzeit angesagt. Im Display wird das Symbol angezeigt. An der Basis leuchtet die Ein-/Aus-Taste.

Der Anrufbeantworter verwendet eine Standardansage. Sie können aber auch eine eigene, persönliche Ansage aufnehmen.

Hinweis

Ist der Speicher voll, schaltet sich der Anrufbeantworter automatisch aus. Löschen Sie alte Nachrichten, schaltet er sich automatisch wieder ein.

Persönliche Ansage aufnehmen

Menu ▶ **Anrufbeantw.** ▶ **OK**
▶ **Ansagen** ▶ **OK**
▶ **Ansage aufneh.** ▶ **OK**
▶ **Aufn. starten?** ▶ **OK**

Sie hören einen kurzen Ton.

- ▶ Die Ansage jetzt aufsprechen (min. 3 Sekunden). Halten Sie dabei, wie beim Telefonieren über den Hörer, das Telefon direkt an das Ohr und sprechen Sie normal laut in das Mikrofon.

Mit oder die Aufnahme abbrechen. Mit **OK** die Aufnahme dann erneut starten.

OK Display-Taste drücken, um die Aufnahme zu beenden.

Nach der Aufnahme wird die Ansage zur Kontrolle wiedergegeben.

Hinweise

- ◆ Die Aufnahme wird automatisch beendet,
 - wenn die max. Aufnahmedauer von 170 Sekunden erreicht ist oder
 - eine Sprachpause länger als 2 Sekunden dauert.
- ◆ Brechen Sie eine Aufnahme ab, wird wieder die Standardansage verwendet.
- ◆ Ist der Speicher des Anrufbeantworters voll, wird die Aufnahme abgebrochen.

Ansage anhören

Menu ▶ Anrufbeantw. ▶ OK

▶ Ansagen ▶ OK

▶ Ansage anhören ▶ OK

Existiert keine eigene Ansage, wird die Standardansage wiedergegeben.

Persönliche Ansage löschen

Menu ▶ Anrufbeantw. ▶ OK

▶ Ansagen ▶ OK

▶ Ansage löschen ▶ OK

Nach dem Löschen wird wieder die Standardansage verwendet.

Nachrichten anhören

Sie haben 3 Möglichkeiten, die Nachrichtenwiedergabe auf dem Anrufbeantworter zu starten.

- ◆ Nachrichtenwiedergabe über das Menü **Anrufbeantw.** starten:

Menu ▶ Anrufbeantw. ▶ OK

▶ Nachr. anhören ▶ OK

Wenn sie eine Nummer für den Netz-Anrufbeantworter eingetragen haben, müssen Sie noch den Anrufbeantworter auswählen:

▶ Anrufbeantw ▶ OK

- ◆ Nachrichtenwiedergabe über die **Anrufbeantworterliste** starten:

▶ Anrufb.:

(siehe auch → S. 32)

Die Liste wird wie folgt angezeigt:

Anrufb.: 01+02

Anzahl der neuen Nachrichten + Anzahl der alten, angehörten Nachrichten.

OK Displaytaste drücken, um die Liste zu öffnen.

- ◆ Schnellaufruf des Anrufbeantworters:

Es genügt ein **langer** Tastendruck auf Taste , um den Anrufbeantworter aufzurufen – man muss ihn nicht über das Menü anwählen.

Im Lieferzustand ist der integrierte Anrufbeantworter voreingestellt. Haben Sie für den Schnellaufruf den Netz-Anrufbeantworter eingestellt (→ S. 41), können Sie diese Einstellung ändern.

Menu ▶ Anrufbeantw. ▶ OK

▶ Taste 1 beleg. ▶ OK

▶ Anrufbeantw ▶ OK

Die Einstellung für den Schnellaufruf gilt für alle angemeldeten Mobilteile.

Sind neue Nachrichten vorhanden, beginnt die Wiedergabe mit der ersten neuen Nachricht, sonst mit der ersten alten Nachricht. Es schaltet sich **automatisch** der Lautsprecher des Mobilteils ein. Wenn Sie auf die Freisprech-Taste drücken, schalten Sie ihn aus.

Eine Nachricht besteht aus 2 Teilen:

- ◆ einem **Info-Block**, bestehend aus Nummer/Datum/Uhrzeit und
- ◆ dem **Inhalt** (aufgesprochener Text).

Zuerst wird der Info-Block, dann der Inhalt wiedergegeben.

Anrufbeantworter bedienen

Im Display wird abwechselnd angezeigt (Beispiel):

12345678

Rufnummer
oder Name des
Anrufers



23.04. 10:53



Datum/Uhrzeit
des Anrufs

Wiedergabe anhalten und steuern



Die Steuerung der Nachrichtenwiedergabe ist abhängig davon, zu welchem Zeitpunkt Sie die jeweilige Taste drücken.

Während der Nachrichtenwiedergabe:

 Wiedergabe anhalten. Zum Fortsetzen erneut drücken.

 oder  **Während der Ansage des Info-Blocks:** Zum Anfang der vorherigen Nachricht springen.

Während der Wiedergabe des Inhalts: Zum Anfang der aktuellen Nachricht springen.

 oder  Zum Anfang der nächsten Nachricht springen.

 **Während der Ansage des Info-Blocks:** Info-Block überspringen.

Während der Wiedergabe des Inhalts: Zum Inhalt der nächsten Nachricht springen.

Rückwärtsspringen aus der 1. Nachricht springt zur letzten Nachricht, Vorwärtsspringen aus der letzten Nachricht springt zur 1. Nachricht.

Bei einer Unterbrechung von mehr als einer Minute kehrt der Anrufbeantworter in den Ruhezustand zurück.

Weitere Funktionen während der Nachrichtenwiedergabe

Menu Displaytaste drücken. Die Wiedergabe wird angehalten.

Wählen Sie die entsprechende Funktion aus :

Wählen

Nummer anrufen.

Weiter

Nachrichtenwiedergabe fortsetzen.

Gesprächslaut.

Freisprech- oder Hörerlautstärke einstellen.

Nr. ins TB

Übernehmen Sie die Nummer des Anrufers ins Telefonbuch.

Alt List löscht

Löschen **aller alten** Nachrichten.

Einzelne Nachricht löschen

Während der Wiedergabe:

Taste  oder Display-Taste  drücken.

Gespräch vom Anrufbeantworter übernehmen

Auch wenn der Anrufbeantworter ein Gespräch bereits angenommen hat oder aufzeichnet, können Sie das Gespräch noch übernehmen:

Menu ▶ **Abheben** ▶ **OK**

Ist **Mithören über das Mobilteil ausgeschaltet** (siehe folgenden Abschnitt „Mithören ein-/ausschalten“) oder das Gespräch **bei eingeschaltetem Mithören noch nicht am Mobilteil zu hören**, können Sie das Gespräch auch übernehmen indem Sie:

- ◆ die Abheben-Taste  drücken
- ◆ das Mobilteil aus der Basis/Ladeschale nehmen (wenn die automatische Rufannahme aktiviert ist, → S. 47)

Hinweis

Ist **Mithören über das Mobilteil eingeschaltet** und das Gespräch **bereits am Mobilteil zu hören**, schalten Sie durch Drücken der Abheben-Taste  lediglich das Freisprechen ein und aus.

Die Aufzeichnung wird abgebrochen und Sie können mit dem Anrufer sprechen.



Wurden bei Gesprächsübernahme bereits 3 Sekunden aufgezeichnet, wird der Anruf als neue Nachricht angezeigt.

Mithören ein-/ausschalten

Während Ihnen jemand auf den Anrufbeantworter spricht, können Sie über den Lautsprecher von Basis und Mobilteil mithören.

Mithören auf Dauer ein-/ausschalten

Menu ▶  **Anrufbeantw.** ▶ **OK**

- ▶  **Mithören** ▶ **OK**
- ▶  **Mobilteil /Basis**
- ▶ **OK** (✓ = ein)

Das Mithören an Basis und Mobilteil kann gleichzeitig aktiviert sein.

Mithören am Mobilteil für die aktuelle Aufzeichnung ausschalten



Auflegen-Taste drücken. Der Lautsprecher am Mobilteil wird ausgeschaltet.

Anrufbeantworter einstellen

Im Lieferzustand ist der Anrufbeantworter bereits voreingestellt. Individuelle Einstellungen nehmen Sie über das Mobilteil vor.

Rufannahme einstellen

Sie können einstellen, nach welcher Zeit der Anrufbeantworter einen Anruf annehmen soll.

Menu ▶ **Anrufbeantw.** ▶ **OK**

▶ **Rufannahme** ▶ **OK**

Sofort / 10 Sek. / 18 Sek. / 30 Sek. / Automatisch auswählen und **OK** drücken (✓ = ein).

Bei **Automatisch** gilt für die Rufannahme:

- ◆ Sind noch keine neuen Nachrichten vorhanden, nimmt der Anrufbeantworter einen Anruf nach **18 Sekunden** an.
- ◆ Sind bereits neue Nachrichten vorhanden, nimmt er einen Anruf schon nach **10 Sekunden** an.

Aufzeichnungslänge festlegen

Sie können die maximale Aufzeichnungslänge einer Nachricht einstellen.

Zur Auswahl stehen: **Unbegrenzt, 1 Minute, 2 Minuten** oder **3 Minuten**.

Menu ▶ **Anrufbeantw.** ▶ **OK**

▶ **Aufzeich.länge** ▶ **OK**

▶ Aufzeichnungslänge auswählen

▶ **OK** (✓ = ein)

Sprache für Sprachführung und Standardansage ändern

Menu ▶ *0#-> 0. 5.m. #-> 2.m. 1..

▶ Ziffer für die gewünschte

Sprache eingeben:

0. = Deutsch;

1. = Französisch;

2.m. = Italienisch

▶ **OK**





Bedienung von unterwegs (Fernbedienung)

Sie können den Anrufbeantworter von jedem anderen Telefon (z. B. Hotel, Telefonzelle) abfragen.

Voraussetzungen:

- ◆ Sie haben eine System-PIN ungleich 0000 eingestellt (→ S. 51).
- ◆ Das Telefon, über das fernbedient werden soll, verfügt über Tonwahl (MFV), d. h. bei Tastendruck hören Sie verschiedene Töne. Alternativ können Sie einen Codesender benutzen (im Handel erhältlich).

Anrufbeantworter anrufen und Nachrichten anhören

-  Eigene Nummer wählen.
-   Während Sie Ihren Ansagetext hören: Taste  drücken und System-PIN eingeben.

Es wird Ihnen mitgeteilt, ob neue Nachrichten vorliegen. Die Wiedergabe der Nachrichten beginnt. Sie können den Anrufbeantworter jetzt über die Tastatur bedienen.

Hinweis

Die Leitung wird getrennt:













- ◆ bei Eingabe einer falschen System-PIN
- ◆ nach Abhören der Nachricht(en)

Anrufbeantworter über die Tastatur bedienen

Die Bedienung erfolgt über die folgenden Tasten:

- 1** **Während der Ansage von Nummer/Datum/Uhrzeit:** Zum Anfang der vorherigen Nachricht springen.
Während der Ansage der Nachricht: Zum Anfang der aktuellen Nachricht springen.
- 2** Wiedergabe anhalten. Zum Fortsetzen erneut drücken.
- 3** Zur nächsten Nachricht springen.
- 0** Aktuelle Nachricht löschen.

Zifferncodes für die Bedienung:

		
Vorherige	Stopp/Forts.	Nächste
		
		
		Einstieg
		
	löschen	

Netz-Anrufbeantworter nutzen

Der Netz-Anrufbeantworter ist der Anrufbeantworter im Telefonnetz Ihres Anbieters. Informieren Sie sich ggf. dort.

Sie können den Netz-Anrufbeantworter erst dann nutzen, wenn Sie diesen bei Ihrem Anbieter **beauftragt** haben.

Nummer des Netz-Anrufbeantworters eintragen

Um den Netz-Anrufbeantworter komfortabel über die Netz-Anrufbeantworterliste und den Schnellaufruf nutzen zu können, müssen Sie die Nummer in Ihrem Telefon eintragen.

Menu ▶  **Anrufbeantw.** ▶ **OK**
▶  **Netz-AB** ▶ **OK**

 Nummer des Netz-Anrufbeantworters eingeben und **OK** drücken.

Neue Meldung des Netz-Anrufbeantworters annehmen

Wenn für Sie eine Nachricht eintrifft, erhalten Sie vom Netz-Anrufbeantworter einen Anruf. Im Display wird die Nummer des Netz-Anrufbeantworters angezeigt, wenn Sie die Rufnummernübermittlung beauftragt haben. Nehmen Sie den Anruf an, werden die neuen Nachrichten wiedergegeben.

Nehmen Sie ihn nicht an, wird die Nummer des Netz-Anrufbeantworters in der **Anrufliste** gespeichert (→ S. 31).



Hinweis

Tragen Sie in Ihrem Telefonbuch die Netz-Anrufbeantworter Rufnummer und die Bezeichnung „Netz-AB“ ein, dann wird im Display und in der Anrufliste gleich diese Bezeichnung angezeigt.

Nachrichten anhören

Sie haben 3 Möglichkeiten, den Netz-Anrufbeantworter anzurufen.

- ◆ Netz-Anrufbeantworter über das Menü **Anrufbeantw.** anrufen:

Menu ▶  **Anrufbeantw.** ▶ **OK**
▶  **Nachr. anhören** ▶ **OK**
▶  **Netz-AB** ▶ **OK**

- ◆ Netz-Anrufbeantworter über die Netz-Anrufbeantworterliste anrufen:

  **Netz-AB:**

Die Liste wird wie folgt angezeigt:

Netz-AB: 00+**

00: Die Anzahl neuer Nachrichten wird nur korrekt angezeigt, wenn Ihr Netz-Anbieter diese Information überträgt.







** : Die Anzahl alter Nachrichten ist nicht verfügbar.

OK Displaytaste drücken, um den Netz-Anrufbeantworter anzurufen.

- ◆ Schnellaufruf des Netz-Anrufbeantworters:
Es genügt ein **langer** Tastendruck auf Taste **1**, um den Netz-Anrufbeantworter anzurufen – man muss ihn nicht über das Menü anwählen.

Gigaset E310: Für den Schnellaufruf ist der Netz-Anrufbeantworter voreingestellt.

Gigaset E310A: Für den Schnellaufruf ist der integrierte Anrufbeantworter voreingestellt. Sie können zum Netz-Anrufbeantworter wechseln.

- Menu ▶  Anrufbeantw. ▶  OK
- ▶  Taste 1 beleg. ▶  OK
- ▶  Netz-AB
- ▶  OK (✓ = ausgewählt)

Die Einstellung für den Schnellaufruf gilt für alle Mobilteile.

ECO DECT

Mit Ihrem Gigaset leisten Sie Ihren Beitrag zum Umweltschutz.

Reduzierung des Stromverbrauchs

Durch die Verwendung eines stromsparenden Steckernetzteils ist der Energieverbrauch Ihres Telefons im Ruhezustand und wenn die Akkus nicht geladen werden <0,4W.

Reduzierung der Strahlung

Die Strahlung reduziert sich **automatisch**:

- ◆ **Mobilteil:** Je näher das Mobilteil an der Basis ist, desto geringer die Strahlung.
- ◆ **Basis:** Wenn nur ein Mobilteil angemeldet ist und dieses in der Basis steht, reduziert sich die Strahlung auf nahezu Null.

Sie können die Strahlung von Mobilteil und Basis zusätzlich reduzieren, indem Sie **Eco-Modus** nutzen:

Eco-Modus

Reduziert die Strahlung bei Mobilteil und Basis immer um 80 % – unabhängig davon, ob Sie telefonieren oder nicht. Durch **Eco-Modus** reduziert sich die Reichweite um ca. 50 %. Deshalb ist **Eco-Modus** immer dann sinnvoll, wenn Ihnen eine geringere Reichweite ausreicht.

Ausschaltung der Strahlung





Eco-Modus+

Wenn Sie **Eco-Modus+** aktivieren, ist die Strahlung (DECT-Sendeleistung) von Basis und Mobilteil im Ruhezustand ausgeschaltet. Dies ist auch der Fall bei mehreren Mobilteilen sofern sie alle **Eco-Modus+** unterstützen.



Eco-Modus / Eco-Modus+ können unabhängig voneinander ein- oder ausgeschaltet werden und funktionieren auch bei mehreren Mobilteilen. Das Mobilteil muss nicht in der Basis stehen.

ECO DECT

Eco-Modus / Eco-Modus+ ein-/ausschalten:

- ▶ **Menu** ▶  **Einstellungen** ▶ **OK**
- ▶  **Basis** ▶ **OK**
- ▶  **Sonderfunkt.** ▶ **OK**
- ▶  **Eco-Modus / Eco-Modus+**
- ▶ **OK** (✓ = ein)

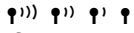
Zustandsanzeigen

Display-Symbol	
 	Empfangsstärke: – gut bis gering – kein Empfang
	Eco-Modus+ aktiviert (wird im Ruhezustand statt des Empfangsstärkesymbols angezeigt)

Hinweise

- ◆ Bei eingeschaltetem **Eco-Modus+** können Sie die Erreichbarkeit der Basis prüfen, indem Sie die Abhebetaste  drücken. Ist die Basis erreichbar, hören Sie das Freizeichen.
- ◆ Bei eingeschaltetem **Eco-Modus+**:
 - verzögert sich der Gesprächsaufbau um ca. 2 Sekunden.
 - verringert sich die Standby-Zeit des Mobilteils um ca. 50%.
- ◆ Wenn Sie Mobilteile anmelden, die den **Eco-Modus+** nicht unterstützen, wird dieser Modus in Basis und allen Mobilteilen deaktiviert.
- ◆ Bei eingeschaltetem **Eco-Modus** reduziert sich die Reichweite der Basis.
- ◆ **Eco-Modus / Eco-Modus+** und Repeater-Unterstützung (→ S. 50) schließen sich gegenseitig aus, d. h. wenn Sie einen Repeater verwenden, können Sie **Eco-Modus** und **Eco-Modus+** nicht nutzen.

Mobilteil als Wecker verwenden

Wecker ein-/ausschalten

Voraussetzung:

Die Uhrzeit ist eingestellt (→ S. 15).

Menu ▶ **Wecker** ▶ **OK**

▶ **Aktivierung**

▶ **OK** (✓ = aktiviert)

Wenn Sie den Wecker aktivieren, öffnet sich danach automatisch das Menü zum Einstellen der Weckzeit.

Weckzeit einstellen

Menu ▶ **Wecker** ▶ **OK**

▶ **Weckzeit** ▶ **OK**

▶ (Weckzeit eingeben) ▶ **OK**

Ist der Wecker eingeschaltet, sehen Sie im Display das Symbol und dahinter die Weckzeit.



Wenn der Wecker klingelt...

Drücken Sie eine beliebige Taste, um den Wecker für 24 Stunden auszuschalten.

Wenn Sie keine Taste drücken, schaltet sich der Wecker nach einer Minute aus.

Mehrere Mobilteile nutzen

Mobilteile anmelden

Sie können an Ihrer Basis insgesamt bis zu vier Mobilteile anmelden.

Manuelle Anmeldung Gigaset Mobilteil an Gigaset E310/E310A

Die manuelle Anmeldung des Mobilteils müssen Sie am Mobilteil (1) und an der Basis (2) einleiten.

Nach erfolgreicher Anmeldung wechselt das Mobilteil in den Ruhezustand. Im Display wird die interne Nummer des Mobilteils angezeigt, z. B. INT 1.

Der Anmeldevorgang wird nach 60 Sekunden abgebrochen. Wurde die Anmeldung in dieser Zeit nicht durchgeführt, wiederholen Sie den Vorgang.

1) Am Mobilteil

Menu ▶ **Einstellungen** ▶ **OK**

▶ **Mobilteil** ▶ **OK**

▶ **MT anmelden** ▶ **OK**

▶ System-PIN der Basis (Lieferzustand: 0000) eingeben ▶ **OK**

Im Display blinkt **Anmeldung**.

2) An der Basis

Innerhalb von **60 Sek.** nach Eingabe der System-PIN die Anmelde-/Paging-Taste an der Basis (→ S. 2) **lang** (min. 3 Sek.) drücken.

Mehrere Mobilteile nutzen

Andere Mobilteile anmelden

Andere Gigaset-Mobilteile und Mobilteile anderer GAP-fähiger Geräte melden Sie wie folgt an.

1) Am Mobilteil

- ▶ Starten Sie die Anmeldung des Mobilteils entsprechend der jeweiligen Bedienungsanleitung.

2) An der Basis

- ▶ Anmelde-/Paging-Taste  an der Basis (→ S. 2) **lang** (ca. 3 Sekunden) drücken.

Mobilteile abmelden

Sie können von jedem angemeldeten Mobilteil Gigaset E310H jedes andere angemeldete Mobilteil abmelden.

Menu ▶  **Einstellungen** ▶ **OK**

▶  **Mobilteil** ▶ **OK**

▶  **MT abmelden** ▶ **OK**



Abzumeldenden Intern-Teilnehmer auswählen und **OK** drücken. (Das Mobilteil, das Sie gerade bedienen, ist mit < markiert.)



Aktuelle System-PIN eingeben und **OK** drücken.



Mobilteil suchen („Paging“)

Sie können Ihr Mobilteil mit Hilfe der Basis suchen.

- ▶ Anmelde-/Paging-Taste  an der Basis (→ S. 2) **kurz** drücken.

- ▶ Alle Mobilteile klingeln gleichzeitig („Paging“), auch wenn Klingeltöne ausgeschaltet sind.

Suche beenden

Anmelde-/Paging-Taste  an der Basis (→ S. 2) **kurz** drücken oder Abheben-Taste  bzw. Auflegen-Taste  am Mobilteil drücken.

Zu externem Gespräch zuschalten (Konferenz)

Sie wollen sich zu einem bestehenden Externgespräch zuschalten.

Voraussetzung: Die Funktion INT zuschalt ist aktiviert.

Funktion aktivieren/deaktivieren:

Menu ▶  **Einstellungen** ▶ **OK**

▶  **Basis** ▶ **OK**

▶  **INT zuschalt** ▶ **OK** (✓ = ein)

Zum Gespräch zuschalten:

Abheben-Taste  am Mobilteil **lang** drücken. Alle Teilnehmer hören einen Signalton. Im Display dieses Mobilteils wird die Meldung **Konferenz** angezeigt und es kann von diesem Mobilteil aus nicht gewählt werden.

Zuschalten beenden:



Auflegen-Taste  am Mobilteil drücken, alle Teilnehmer hören einen Signalton.

Drückt der **erste** interne Teilnehmer auf die Auflegen-Taste , bleibt die Verbindung zwischen dem zugeschalteten Mobilteil und dem externen Teilnehmer bestehen.



Intern anrufen

Interne Anrufe sind kostenlose Gespräche zwischen Mobilteilen, die Sie an derselben Basis angemeldet haben.

Ein bestimmtes Mobilteil anrufen

-  Internen Ruf einleiten.
-  Nummer des Mobilteils eingeben.



oder:

-  Internen Ruf einleiten.
-  Mobilteil auswählen.
-  Abheben-Taste drücken.

Alle Mobilteile anrufen („Sammelruf“)

-  Taste **lang** drücken.

oder:

-  Internen Ruf einleiten.
-  Stern-Taste drücken

oder:

-  Internen Ruf einleiten.

An Alle auswählen und

-  Abheben-Taste drücken.

Gespräch beenden

-  Auflegen-Taste drücken.

Internruf annehmen

Ihr Telefon klingelt, im Display wird die interne Nummer des anrufenden Teilnehmers angezeigt (z. B. INT 2).

Abheben-Taste  drücken, um den Ruf anzunehmen.

Gespräch beenden

Auflegen-Taste  drücken.

Gespräch an ein anderes Mobilteil weitergeben/intern rückfragen

Sie telefonieren mit einem **externen** Teilnehmer.

-  Liste der Mobilteile öffnen.

Der externe Teilnehmer hört die Wartemelodie.

-  Mobilteil oder **An Alle** auswählen und **OK** drücken.

Wenn sich ein interner Teilnehmer meldet:

- ▶ Ggf. externes Gespräch ankündigen.

entweder

-  Auflegen-Taste drücken. Das externe Gespräch ist an das andere Mobilteil weitergegeben.

oder

-  Display-Taste drücken. Sie sind wieder mit dem externen Teilnehmer verbunden.



Sie können beim Weiterleiten die Auflegen-Taste  auch drücken, bevor der interne Teilnehmer abhebt.

Wenn der interne Teilnehmer sich dann nicht meldet oder besetzt ist, kommt der Anruf automatisch zu Ihnen zurück.

Mobilteil einstellen

Anklopfen annehmen

Erhalten Sie während eines **internen** Gesprächs einen **externen** Anruf, hören Sie den Anklopftön (kurzer Ton). Bei Nummernübermittlung wird im Display die Nummer des Anrufers angezeigt.





- ▶ Auflegen-Taste  drücken, um das interne Gespräch zu beenden.
- ▶ Abheben-Taste  drücken, um das externe Gespräch anzunehmen.

Mobilteil einstellen

Sie können die Einstellungen Ihres Mobilteils individuell ändern.





Display-Sprache ändern

Sie können sich die Display-Texte in verschiedenen Sprachen anzeigen lassen.

- Menu** ▶  **Einstellungen** ▶ **OK**
- ▶  **Mobilteil** ▶ **OK**
- ▶  **Sprache** ▶ **OK**
- ▶  (Sprache auswählen) ▶ **OK**



Die aktuelle Sprache ist mit ✓ markiert.

Wenn Sie aus Versehen eine für Sie unverständliche Sprache eingestellt haben:

- Menu** ▶   
- ▶  (Sprache auswählen)
- ▶ **OK** (✓ = ausgewählt)





Große Wählziffern einstellen

Sie können die Lesbarkeit der Ziffern beim Wählen erhöhen. Die Ziffern werden dann im Display größer dargestellt.

- Menu** ▶  **Einstellungen** ▶ **OK**
- ▶  **Mobilteil** ▶ **OK**
- ▶  **Große Ziff.** ▶ **OK** (✓ = ein)





Display-Kontrast ändern

Sie können den Kontrast des Displays in 9 Stufen einstellen.

- Menu** ▶  **Einstellungen** ▶ **OK**
- ▶  **Mobilteil** ▶ **OK**
- ▶  **Kontrast** ▶ **OK**
- ▶  (Kontrast einstellen) ▶ **OK**

Display-Beleuchtung einstellen

Sie können abhängig davon, ob das Mobilteil in der Ladeschale steht oder nicht, die Display-Beleuchtung jeweils ein- oder ausschalten (✓ = ein).

- Menu** ▶  **Einstellungen** ▶ **OK**
- ▶  **Mobilteil** ▶ **OK**
- ▶  **Beleuchtung** ▶ **OK**
- ▶  **In Ladescha./Außerh. Lad.**
- ▶ **OK** (✓ = ein)

Ist die Display-Beleuchtung **In Ladeschale** eingeschaltet, leuchtet das Display dauerhaft halbhell, wenn sich das Mobilteil in der Ladeschale befindet.

Ist die Display-Beleuchtung **Außerhalb Ladeschale** eingeschaltet, schaltet das Mobilteil die Helligkeit des Displays in 2 Stufen auf 10 % der Maximalhelligkeit, wenn sich das Mobilteil außerhalb der Ladeschale befindet.



Bei ausgeschalteter Display-Beleuchtung schaltet jeder Tastendruck die Display-Beleuchtung ein und die jeweilige Tasten-Funktion wird ausgeführt.

Hinweis

Wenn die Beleuchtung außerhalb der Ladeschale eingeschaltet ist, verkürzt sich die Bereitschaftszeit des Mobilteils erheblich!

Automatische Rufannahme

Bei eingeschalteter Funktion nehmen Sie das Mobilteil bei einem Anruf einfach aus der Basis, ohne die Abheben-Taste  drücken zu müssen.

- Menu** ▶  **Einstellungen** ▶ **OK**
- ▶  **Mobilteil** ▶ **OK**
- ▶  **Rufannahme**
- ▶ **OK** (✓ = ein)

Freisprech-/ Hörerlautstärke ändern

Sie können die Lautstärke für das Freisprechen und die Hörerlautstärke in fünf Stufen einstellen.

Im **Ruhezustand**:



 ▶ **Gesprächslaut.** ▶ **OK**

▶  **Hörer/Freisprechen** ▶ **OK**

 Lautstärke 1–5 einstellen.

OK Display-Taste drücken, um die Einstellung zu speichern.

Während eines Gesprächs über den Hörer oder im Freisprech-Modus:

 Steuer-Taste drücken, um das Menü zum Einstellen der jeweiligen Lautstärke direkt aufzurufen. Mit  Hörer- bzw. Freisprechlautstärke 1–5 einstellen.

Die Einstellung 1–5 wird nach ca. 3 Sekunden automatisch gespeichert oder Display-Taste **OK** drücken.

Hinweis

Sie können die Gesprächslautstärke auch über das Menü einstellen (→ S. 23).

Mobilteil einstellen

Einstellung Extra laut

Während eines Gesprächs kann die Hörerlautstärke zusätzlich auf **Extra laut!** eingestellt werden:



Halten Sie dabei das Mobilteil nicht in Ohrnähe.

Ist **Extra laut!** eingestellt, sehen Sie im Display den Hinweis **Extra laut!**.

Nach Drücken der Display-Taste  oder nach dem Gespräch wird die Lautstärke automatisch wieder auf den zuvor eingestellten Wert reduziert.

Achtung

- ◆ Diese Einstellung kann bei Personen mit normalem Hörvermögen zu Gesundheitsschäden führen und ist nur für Personen mit Hörbeeinträchtigung oder Hörbehinderung vorgesehen.
- ◆ Störgeräusche der Telefonleitung können verstärkt werden.

Klang des Hörers einstellen

Passen Sie den Klang des Hörers an Ihre Bedürfnisse an.

- ◆ **Tief:** Standardeinstellung.
- ◆ **Hoch:** Höhenbetonte Einstellung.

Im **Ruhezustand:**

 ▶ **Klangfarbe** ▶ 

▶  **Tief/Hoch**

▶  (✓ = ausgewählt)

Hinweis

Sie können den Klang des Hörers auch über das Menü einstellen (→ S. 23).

Klingeltöne ändern

- ◆ **Lautstärke:**
Fünf Lautstärken (1–5) und **Crescendo** (Lautstärke wird mit jedem Klingelton lauter) einstellbar.
- ◆ **Melodie:**
Liste von vorinstallierten Klingeltonmelodien. Die ersten drei Melodien entsprechen den „klassischen“ Klingeltönen.

Die Klingeltonmelodien lassen sich für folgende Funktionen unterschiedlich einstellen:

- ◆ **Externe Anrufe**
- ◆ **Interne Anrufe**
- ◆ **Wecker**

Wie Sie die Klingeltöne für die Basis einstellen, → S. 50.

Klingeltonlautstärke einstellen

Die Lautstärke ist für alle Arten der Signalisierung gleich.

Im **Ruhezustand:**

 ▶  **Ruflautstärke** ▶ 

 Lautstärke einstellen.

 Display-Taste drücken, um die Einstellung zu speichern.

Hinweis

Sie können die Klingeltonlautstärke auch über das Menü einstellen (→ S. 23).

Klingeltonmelodie einstellen

Stellen Sie die Klingeltonmelodie für externe Anrufe, interne Anrufe und Wecker getrennt ein.

Im Ruhezustand:

 ▶  **Melodie** ▶ **OK**

▶  **Externe Anrufe/Interne**

Anrufe/Wecker ▶ **OK**

 Melodie auswählen und **OK** drücken
(✓ = ausgewählt).

Hinweis

Sie können die Klingeltonmelodien auch über das Menü einstellen (→ S. 23).



Klingelton aus-/einschalten

Sie können

- ◆ im **Ruhezustand** oder **bei einem Anruf vor dem Abheben** den Klingelton auf Dauer ausschalten
- ◆ nur für den **aktuellen Anruf** den Klingelton ausschalten.

Das Wiedereinschalten während eines Anrufs ist nicht möglich.

Klingelton auf Dauer ausschalten

 Stern-Taste **lang** drücken.
Im Display erscheint das Symbol .

Klingelton wieder einschalten

 Stern-Taste **lang** drücken.

Klingelton für den aktuellen Anruf ausschalten

Menu ▶ **Ruf aus** ▶ **OK**

Hinweis-/Warntöne

Ihr Mobilteil weist Sie akustisch auf verschiedene Tätigkeiten und Zustände hin. Folgende Töne können Sie unabhängig voneinander ein- oder ausschalten:

◆ Hinweistöne

- **Tastenklick:** Jeder Tastendruck wird bestätigt.
- **Bestätigungston** (aufsteigende Tonfolge): am Ende der Eingabe/Einstellung, beim Hineinstellen des Mobilteils in die Basis und beim Eintreffen eines neuen Eintrags in der Anruflisten- oder der Anruflistenliste.
- **Fehlerton** (absteigende Tonfolge): bei Fehleingaben.
- **Menü-Endeton:** beim Blättern am Ende eines Menüs.

◆ Akkuton

Der Akku muss geladen werden.

Der **Menü-Endeton** beim Blättern am Ende eines Menüs kann nicht ausgeschaltet werden.

Hinweistöne ein-/ausschalten

Menu ▶  **Audio** ▶ **OK**

▶  **Hinweistöne** ▶ **OK** (✓ = ein)

Akkubarntöne ein-/ausschalten

Menu ▶  **Audio** ▶ **OK**

▶  **Akkuton** ▶ **OK** (✓ = ein)

Basis einstellen

Mobilteil in den Lieferzustand zurücksetzen

Sie können individuelle Einstellungen und Änderungen zurücksetzen. Einträge des Telefonbuchs und der Anrufliste, Datum und Uhrzeit und die Anmeldung des Mobilteils an der Basis bleiben erhalten.

Menu ▶  **Einstellungen** ▶ **OK**

▶  **Mobilteil** ▶ **OK**

▶  **MT-Reset** ▶ **OK**

▶ **Reset?** ▶ **OK**

Mit  das Zurücksetzen abbrechen.

Basis einstellen

Die Basis stellen Sie mit einem angemeldeten Mobilteil ein.

Klingeltöne der Basis Gigaset E310A ändern

◆ **Lautstärke:**

Fünf Lautstärken (1–5), „Aus“ (Lautstärke 0) und **Crescendo** (Lautstärke wird mit jedem Klingelton lauter) einstellbar.

◆ **Melodie:**

Liste von vorinstallierten Klingeltonmelodien. Die ersten drei Melodien entsprechen den „klassischen“ Klingeltönen.

Menu ▶  **Einstellungen** ▶ **OK**

▶  **Basis** ▶ **OK** ▶  **Audio** ▶ **OK**

▶  **Ruf lautstärke/Melodie** ▶ **OK**

▶  (Lautstärke/Melodie auswählen) ▶ **OK** (✓ = ausgewählt)

Repeater-Unterstützung

Mit einem Repeater können Sie die Reichweite und Empfangsstärke Ihrer Basis vergrößern. Dazu müssen Sie den Repeater-Betrieb aktivieren. Dabei werden Gespräche, die gerade über die Basis geführt werden, abgebrochen.

Menu ▶  **Einstellungen** ▶ **OK**

▶  **Basis** ▶ **OK**

▶  **Sonderfunkt.** ▶ **OK**

▶  **Repeater** ▶ **OK**

(✓ = aktiviert)

Nach Aktivieren oder Deaktivieren des Repeaters müssen Sie Ihr Mobilteil aus- und wieder einschalten (→ S. 20).

Hinweise

- ◆ Eco-Modus / Eco-Modus+ (→ S. 41) und Repeater-Unterstützung schließen sich gegenseitig aus, d.h. wenn Sie einen Repeater verwenden, können Sie Eco-Modus und Eco-Modus+ nicht nutzen.
- ◆ Die werksseitig aktivierte verschlüsselte Übertragung wird beim Aktivieren des Repeaterbetriebs deaktiviert.



Vor unberechtigtem Zugriff schützen

Sichern Sie die Systemeinstellungen der Basis mit einer nur Ihnen bekannten System-PIN. Die System-PIN müssen Sie u. a. eingeben beim An- und Abmelden eines Mobilteils von der Basis.

System-PIN ändern

Sie können die eingestellte, 4-stellige System-PIN der Basis („0000“) in eine 4-stellige PIN ändern, die nur Sie kennen.

Gigaset E310A: Mit der Einrichtung einer System-PIN ermöglichen Sie die Fernbedienung des Anrufbeantworters → S. 39.

- Menu** ▶  **Einstellungen** ▶ **OK**
- ▶  **Basis** ▶ **OK**
 - ▶  **System-PIN** ▶ **OK**
 - ▶ **PIN:** (aktuelle System-PIN eingeben) ▶ **OK**
 - ▶ **Neue PIN:** (neue System-PIN eingeben) ▶ **OK**

System-PIN zurücksetzen

Sollten Sie die System-PIN vergessen haben, können Sie **mit der Taste an der Basis** die System-PIN auf den ursprünglichen Code **0000** zurücksetzen. **Damit werden auch andere Einstellungen rückgesetzt**, siehe folgenden Abschnitt „Basis in Lieferzustand zurücksetzen“.

Basis in Lieferzustand zurücksetzen

Beim Zurücksetzen werden

- ◆ individuelle Einstellungen zurückgesetzt,
- ◆ alle Listen gelöscht,
- ◆ wird der **Eco-Modus** und der **Eco-Modus+** ausgeschaltet.

Datum und Uhrzeit bleiben erhalten.

Hinweis

Nach dem Anschließen oder Zurücksetzen der Basis ist der Anrufbeantworter erst **nach ca. 15 Sekunden** einsatzbereit.

Basis über das Menü zurücksetzen

Beim Zurücksetzen über das Menü

- ◆ bleiben Mobilteile angemeldet,
- ◆ wird die System-PIN nicht zurückgesetzt.

- Menu** ▶  **Einstellungen** ▶ **OK**
- ▶  **Basis** ▶ **OK**
 - ▶  **Basis-Reset** ▶ **OK**

Basis mit Taste an der Basis zurücksetzen

Beim Zurücksetzen über die Taste an der Basis

- ◆ werden alle Mobilteile abgemeldet,
- ◆ wird die System-PIN auf den ursprünglichen Code **0000** zurückgesetzt.

Gehen Sie wie folgt vor:

- ▶ Entfernen Sie das Netzkabel von der Basis.
- ▶ Halten Sie die Anmelde-/Paging-Taste  an der Basis (→ S. 2) gedrückt, während Sie gleichzeitig das Netzkabel wieder an die Basis anschließen. Halten Sie die Taste mindestens 5 Sek. gedrückt.

Hinweis

Alle Mobilteile sind abgemeldet und müssen neu angemeldet werden. Alle Einstellungen werden in den Lieferzustand zurückgesetzt.

Basis an Telefonanlage betreiben

Die folgenden Einstellungen sind nur nötig, wenn Ihre Telefonanlage dies erfordert, siehe Bedienungsanleitung der Telefonanlage.

Wahlverfahren ändern

Menu ▶ *0 #→ 0.0 5.ms #→ 1.→ 1.→

▶ Ziffer für das Wahlverfahren eingeben: 0.0 = Tonwahl (MFV); 1.→ = Impulswahl (IWV) ▶ **OK**.

Zeitweise auf Tonwahl (MFV) umschalten

Sollte Ihre Telefonanlage noch mit Impulswahl (IWV) arbeiten, das Tonwahl-Verfahren aber für eine Verbindung erforderlich sein (z.B. zum Anhören des Netz-Anrufbeantworters), müssen Sie für das Gespräch auf Tonwahl umstellen.

Voraussetzung: Sie führen gerade ein Gespräch oder haben bereits eine externe Nummer gewählt.

▶ Stern-Taste *0 drücken.

Die Tonwahl ist **nur für diese Verbindung** eingeschaltet.

Flash-Zeit einstellen

Menu ▶ *0 #→ 0.0 5.ms #→ 1.→ 2.ms

▶ Ziffer für die Flash-Zeit eingeben:
0.0 = 80 ms; 1.→ = 100 ms;
2.ms = 120 ms; 3.ms = 400 ms;
4.ms = 250 ms; 5.ms = 300 ms;
6.ms = 600 ms; 7.ms = 800 ms ▶ **OK**.

Pause nach Leitungsbelegung ändern

Sie können die Länge der Pause einstellen, die zwischen dem Drücken der Abheben-Taste  und dem Senden der Rufnummer eingefügt wird.

Menu ▶ *0 #→ 0.0 5.ms #→ 1.→ 9.ms ▶ Ziffer für die aktuelle Pausenlänge eingeben:

1.→ = 1 Sekunde;

2.ms = 3 Sekunden;

3.ms = 7 Sekunden ▶ **OK**.

Pause nach R-Taste ändern

Menu ▶ *0 #→ 0.0 5.ms #→ 1.→ 4.ms

▶ Ziffer für die aktuelle Pausenlänge eingeben: 1.→ = 800 ms;

2.ms = 1600 ms; 3.ms = 3200 ms

▶ **OK**.

Kundenservice & Hilfe

Sie haben Fragen? Als Gigaset-Kunde profitieren Sie von unserem umfangreichen Service-Angebot. Schnelle Hilfe erhalten Sie in dieser **Bedienungsanleitung** und auf den **Service-Seiten in unserem Gigaset-Online-Portal**.

Registrieren Sie bitte Ihr Gigaset-Telefon direkt nach dem Kauf unter www.gigaset.com/ch/service – so können wir Ihnen bei Fragen oder beim Einlösen von Garantieleistungen umso schneller weiterhelfen. In Ihrem Passwort geschützten persönlichen Bereich können Sie persönliche Daten verwalten und mit unserem Kundenservice **per E-Mail in Kontakt treten**.

In unserem stets aktuellen Online-Service unter www.gigaset.com/ch/service finden Sie:

- ◆ Umfassende Informationen zu unseren Produkten
- ◆ Zusammenstellung häufig gestellter Fragen und Antworten
- ◆ Stichwortsuche für das schnelle Auffinden von Themen
- ◆ Kompatibilitätsdatenbank: Testen Sie, welche Basis und welches Mobilteil sich miteinander kombinieren lassen
- ◆ Produktvergleich: Vergleichen Sie die Produkteigenschaften mehrerer Produkte miteinander
- ◆ Bedienungsanleitungen und aktuelle Software-Updates zum Download
- ◆ E-Mail-Kontakt zum Kundenservice

Für weiterführende Fragen oder eine persönliche Beratung sind unsere Mitarbeiter telefonisch für Sie erreichbar.

Kundenservice Schweiz 0848 212 000

(0,09 Fr. pro Minute aus dem Schweizer Festnetz. Für Anrufe aus den Mobilfunknetzen können abweichende Preise gelten)

Wir weisen darauf hin, dass ein Gigaset-Produkt, sofern es nicht von einem autorisierten Händler im Inland verkauft wird, möglicherweise auch nicht vollständig kompatibel mit dem nationalen Telefonnetzwerk ist. Auf der Umverpackung (Kartonage) des Telefons, nahe dem abgebildeten CE-Zeichen wird eindeutig darauf hingewiesen, für welches Land/welche Länder das jeweilige Gerät und das Zubehör entwickelt wurde.

Wenn das Gerät oder das Zubehör nicht gemäß diesem Hinweis, den Hinweisen der Bedienungsanleitung oder dem Produkt selbst genutzt wird, kann sich dies auf den Gewährleistungs- oder Garantieanspruch (Reparatur oder Austausch des Produkts) auswirken.

Um von dem Gewährleistungsrecht/dem Garantieanspruch Gebrauch machen zu können, wird der Käufer des Produkts gebeten, den Kaufbeleg beizubringen, der das Kaufdatum und das gekaufte Produkt ausweist.

Fragen und Antworten

Treten beim Gebrauch Ihres Telefons Fragen auf, stehen wir Ihnen unter www.gigaset.com/service rund um die Uhr zur Verfügung.

Außerdem sind in der folgenden Tabelle Fehlersuchhilfen aufgelistet.

Das Display zeigt nichts an.

1. Mobilteil ist nicht eingeschaltet.
 - ▶ Auflegen-Taste  lang drücken.
2. Der Akku ist leer.
 - ▶ Akku laden bzw. austauschen (→ S. 13).

Im Display blinkt „Basis“.

1. Mobilteil ist außerhalb der Reichweite der Basis.
 - ▶ Abstand Mobilteil/Basis verringern.
2. Reichweite der Basis hat sich verringert, weil der Eco-Modus eingeschaltet ist.
 - ▶ Eco-Modus ausschalten (→ S. 42) oder Abstand Mobilteil/Basis verringern.
3. Basis ist nicht eingeschaltet.
 - ▶ Steckernetzgerät der Basis kontrollieren (→ S. 11).

Im Display blinkt „In Basis legen“ oder „MT anmelden“.

Mobilteil ist noch nicht an Basis angemeldet bzw. wurde abgemeldet.

- ▶ Mobilteil in Basis legen (automatische Anmeldung, kann bis zu 5 Minuten dauern) oder Mobilteil manuell anmelden (→ S. 43).

Das Mobilteil klingelt nicht.

Klingelton ist ausgeschaltet.

- ▶ Klingelton einschalten (→ S. 49).

Sie hören keinen Klingel-/Wählton vom Festnetz.

Es wurde nicht das mitgelieferte Telefonkabel verwendet bzw. dieses durch ein neues Kabel mit falscher Steckerbelegung ersetzt.

- ▶ Bitte immer das mitgelieferte Telefonkabel verwenden bzw. beim Kauf im Fachhandel auf die richtige Steckerbelegung achten (→ S. 60).

Die Verbindung bricht immer nach ca. 30 Sekunden ab.

Repeater wurde aktiviert oder deaktiviert (→ S. 50).

- ▶ Mobilteil aus- und wieder einschalten (→ S. 20).

Beim Versuch, den Eco-Modus+ einzuschalten, erscheint im Display „Nicht möglich!“.

An der Basis ist ein Mobilteil angemeldet, das den Eco-Modus+ nicht unterstützt.

Fehlerton nach System-PIN Abfrage.

Die von Ihnen eingegebene System-PIN ist falsch.

- ▶ System-PIN auf 0000 zurücksetzen (→ S. 51).

System-PIN vergessen.

- ▶ System-PIN auf 0000 zurücksetzen (→ S. 51).

Die Nummer des Anrufers wird trotz CLIP nicht angezeigt.

Rufnummernübermittlung ist nicht freigegeben.

- ▶ **Anrufer** sollte die Nummernübermittlung (CLI) beim Netzanbieter freischalten lassen.

Hinweise zur Rufnummernanzeige beachten → S. 27.

Sie hören bei der Eingabe einen Fehlerton.

Aktion ist fehlgeschlagen/Eingabe ist fehlerhaft.

- ▶ Vorgang wiederholen. Beachten Sie dabei das Display und lesen Sie ggf. in der Bedienungsanleitung nach.

Sie können den Netz-Anrufbeantworter nicht anhören.

Ihre Telefonanlage ist auf Impulswahl eingestellt.

- ▶ Telefonanlage auf Tonwahl umstellen (→ S. 52).

nur Gigaset E310A:

In der Anrufliste ist zu einer Nachricht keine Zeit angegeben.

Datum/Uhrzeit sind nicht eingestellt.

- ▶ Datum/Uhrzeit einstellen (→ S. 15).

Der Anrufbeantworter meldet bei der Fernbedienung „PIN ungültig!“.

1. Eingegebene System-PIN ist falsch
 - ▶ Eingabe der System-PIN wiederholen,
2. System-PIN ist noch auf 0000 eingestellt.
 - ▶ System-PIN ungleich 0000 einstellen (→ S. 51).

Der Anrufbeantworter zeichnet keine Nachrichten auf/bricht die Aufnahme einer persönlichen Ansage ab.

Der Speicher ist voll.

- ▶ Alte Nachrichten löschen.
- ▶ Neue Nachrichten anhören und löschen (→ S. 36).

Der Anrufbeantworter nimmt eine persönliche Ansage nur teilweise auf.

Eine Sprechpause ist größer als 2 Sekunden.

- ▶ Beim Aufsprechen der Ansage Sprechpausen vermeiden (→ S. 34).

Haftungsausschluss

Einige Displays können Pixel (Bildpunkte) enthalten, die aktiviert oder deaktiviert bleiben. Dies ist normal und kein Anzeichen für eine Fehlfunktion.

Zulassung

Dieses Gerät ist vorgesehen für den analogen Telefonanschluss im Schweizer Netz.

Länderspezifische Besonderheiten sind berücksichtigt.

Hiermit erklärt die Gigaset Communications GmbH, dass dieses Gerät den grundlegenden Anforderungen und anderen relevanten Bestimmungen der Richtlinie 1999/5/EC entspricht.

Eine Kopie der Konformitätserklärung nach 1999/5/EC finden Sie über folgende Internetadresse: www.gigaset.com/docs

CE 0682

Garantieurkunde Schweiz

Dem Verbraucher (Kunden) wird unbeschadet seiner Mängelansprüche gegenüber dem Verkäufer eine Haltbarkeitsgarantie zu den nachstehenden Bedingungen eingeräumt:

- ◆ Neugeräte und deren Komponenten, die aufgrund von Fabrikations- und/oder Materialfehlern innerhalb von 24 Monaten ab Kauf einen Defekt aufweisen, werden von Gigaset Communications nach eigener Wahl gegen ein dem Stand der Technik entsprechendes Gerät kostenlos ausgetauscht oder repariert.
- Für Verschleissteile (z.B. Akkus, Tastaturen, Gehäuse, Gehäuseteile, Schutzhüllen – soweit im Lieferumfang enthalten) gilt diese Haltbarkeitsgarantie für sechs Monate ab Kauf.
- ◆ Diese Garantie gilt nicht, soweit der Defekt der Geräte auf unsachgemässer Behandlung und/oder Nichtbeachtung der Handbücher beruht.
- ◆ Diese Garantie erstreckt sich nicht auf vom Vertragshändler oder vom Kunden selbst erbrachte Leistungen (z.B. Installation, Konfiguration, Softwaredownloads). Handbücher und ggf. auf einem separaten Datenträger mitgelieferte Software sind ebenfalls von der Garantie ausgeschlossen.
- ◆ Als Garantienachweis gilt der Kaufbeleg mit Kaufdatum. Garantieansprüche sind innerhalb von zwei Monaten nach Kenntnis des Garantiefalles geltend zu machen.
- ◆ Ersetzte Geräte bzw. deren Komponenten, die im Rahmen des Austauschs an Gigaset Communications zurückgeliefert werden, gehen in das Eigentum von Gigaset Communications über.
- ◆ Diese Garantie gilt für in der Schweiz erworbene Neugeräte. Garantiegeberin ist die Gigaset Communications Schweiz GmbH, Bielstrasse 20, 4500 Solothurn, Switzerland.

- ◆ Weiter gehende oder andere Ansprüche aus dieser Herstellergarantie sind ausgeschlossen. Gigaset Communications haftet nicht für Betriebsunterbrechung, entgangenen Gewinn und den Verlust von Daten, zusätzlicher vom Kunden aufgespielter Software oder sonstiger Informationen. Die Sicherung derselben obliegt dem Kunden. Der Haftungsausschluss gilt nicht, soweit zwingend gehaftet wird, z.B. nach dem Produkthaftungsgesetz, in Fällen des Vorsatzes, der groben Fahrlässigkeit, wegen der Verletzung des Lebens, des Körpers oder der Gesundheit.
- ◆ Durch eine erbrachte Garantieleistung verlängert sich der Garantiezeitraum nicht.
- ◆ Soweit kein Garantiefall vorliegt, behält sich Gigaset Communications vor, dem Kunden den Austausch oder die Reparatur in Rechnung zu stellen. Gigaset Communications wird den Kunden hierüber vorab informieren.
- ◆ Gigaset Communications behält sich das Recht vor seine Servicearbeiten durch ein Subunternehmen ausführen zu lassen. Anschrift siehe www.gigaset.com/ch/service
- ◆ Eine Änderung der Beweislastregeln zum Nachteil des Kunden ist mit den vorstehenden Regelungen nicht verbunden.
- ◆ Zur Einlösung dieser Garantie, wenden sie sich bitte an unsere Hotline Tel. 0848 212 000.

Umwelt

Unser Umweltleitbild

Wir als Gigaset Communications GmbH tragen gesellschaftliche Verantwortung und engagieren uns für eine bessere Welt. Unsere Ideen, Technologien und unser Handeln dienen den Menschen, der Gesellschaft und der Umwelt. Ziel unserer weltweiten Tätigkeit ist die dauerhafte Sicherung der Lebensgrundlagen der Menschen. Wir bekennen uns zu einer Produktverantwortung, die den ganzen Lebensweg eines Produktes umfasst. Bereits bei der Produkt- und Prozessplanung werden die Umweltwirkungen der Produkte einschließlich Fertigung, Beschaffung, Vertrieb, Nutzung, Service und Entsorgung bewertet.

Informieren Sie sich auch im Internet unter www.gigaset.com über umweltfreundliche Produkte und Verfahren.

Umweltmanagementsystem



Gigaset Communications GmbH ist nach den internationalen Normen EN 14001 und ISO 9001 zertifiziert.

ISO 14001 (Umwelt): zertifiziert seit September 2007 durch TÜV SÜD Management Service GmbH.

ISO 9001 (Qualität): zertifiziert seit 17.02.1994 durch TÜV Süd Management Service GmbH.

Ökologischer Energieverbrauch

Der Einsatz von ECO DECT (→ S. 41) spart Energie und leistet damit einen aktiven Beitrag zum Umweltschutz.

Entsorgung

Akkus gehören nicht in den Hausmüll. Beachten Sie hierzu die örtlichen Abfallbeseitigungsbestimmungen, die Sie bei Ihrer Gemeinde erfragen können.

Hinweis zur Entsorgung



Dieses Produkt darf am Ende seiner Lebensdauer nicht über den normalen Haushaltsabfall entsorgt werden, son-

dern muss einer Verkaufsstelle oder an einem Sammelpunkt für das Recycling von elektrischen und elektronischen Geräten abgegeben werden gemäss Verordnung über die Rückgabe, Rücknahme und Entsorgung elektrischer und elektronischer Geräte (VREG).

Die Werkstoffe sind gemäss ihrer Kennzeichnung wiederverwertbar. Mit der Wiederverwendung, der stofflichen Verwertung oder anderen Formen der Verwertung von Altgeräten leisten Sie einen wichtigen Beitrag zum Schutze der Umwelt.

Anhang

Pflege

Basis, Ladeschale und Mobilteil mit einem **feuchten** Tuch (keine Lösungsmittel) oder einem Antistatiktuch abwischen.

Nie ein trockenes Tuch verwenden. Es besteht die Gefahr der statischen Aufladung.

Beeinträchtigungen von Hochglanzoberflächen können vorsichtig mit Display-Polituren von Mobiltelefonen beseitigt werden.

Kontakt mit Flüssigkeit

Falls das Mobilteil mit Flüssigkeit in Kontakt gekommen ist:

- 1 **Das Mobilteil ausschalten und sofort den Akkupack entnehmen.**
- 2 Die Flüssigkeit aus dem Mobilteil abtropfen lassen.
- 3 Alle Teile trocken tupfen und das Mobilteil anschließend **mindestens 72 Stunden** mit geöffnetem Akkufach und mit der Tastatur nach unten an einem trockenen, warmen Ort lagern (**nicht:** Mikrowelle, Backofen o. Ä.).
- 4 **Das Mobilteil erst in trockenem Zustand wieder einschalten.**

Nach vollständigem Austrocknen ist in vielen Fällen die Inbetriebnahme wieder möglich.

Technische Daten

Akkus

Technologie: Nickel-Metall-Hydrid (NiMH)

Größe: AAA (Micro, HR03)

Spannung: 1,2 V

Kapazität: 550 - 1000 mAh

Das Gerät wird mit zwei zugelassenen Akkus ausgeliefert.

Betriebszeiten/Ladezeiten des Mobilteils

Ihr Mobilteil kann Akkus bis zu einer Kapazität von 1000 mAh laden. Die Verwendung von speziellen Hochleistungsakkus oder von Akkus mit höheren Kapazitäten ist für Schnurlostelefone nicht sinnvoll.

Die Betriebszeit Ihres Gigaset ist von Akkukapazität, Alter der Akkus und Benutzerverhalten abhängig. (Bereitschaftszeit/Gesprächszeit/Betriebszeit sind Maximalangaben, Ladezeiten sind typische Werte.)

Kapazität (mAh) ca.

	550	700	800	1000
Bereitschaftszeit (Stunden) *	190/153	220/176	255/203	310/250
Gesprächszeit (Stunden)	17	20	23	28
Betriebszeit bei 1,5 Std. Gespräch pro Tag (Stunden) **				
- ohne	110	130	150	185
- mit	85	95	110	135
Eco-Modus+				
Ladezeit in Basis (Stunden)	6,5	7,5	8,5	11
Ladezeit in Ladeschale (Stunden)	6	7	8	9,5

* ohne/mit Display-Beleuchtung

** ohne Display-Beleuchtung (Display-Beleuchtung einstellen → S. 46)

Da die Akkuentwicklung stetig fortschreitet, wird die Liste der empfohlenen Akkus im FAQ-Bereich der Gigaset Customer Care-Seiten regelmäßig aktualisiert:

www.gigaset.com/service

Leistungsaufnahme der Basis

	E310	E310A
Im Bereitschaftszustand *	ca. 0,6 W	ca. 0,6 W
Im Bereitschaftszustand der Basis **	<0,4 W	<0,4 W
Während des Gesprächs	ca. 0,5 W	ca. 0,6 W

* geladenes Mobilteil liegt in der Basis

** Mobilteil außerhalb der Basis

Anhang

Allgemeine technische Daten

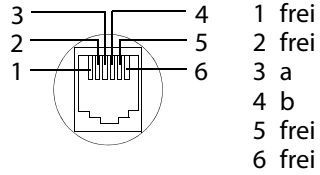

DECT-Standard	wird unterstützt
GAP-Standard	wird unterstützt
Kanalzahl	60 Duplexkanäle
Funkfrequenzbereich	1880–1900 MHz
Duplexverfahren	Zeitmultiplex, 10 ms Rahmenlänge
Wiederholfrequenz des Sendepulses	100 Hz
Länge des Sendepulses	370 µs
Kanalraster	1728 kHz
Bitrate	1152 kbit/s
Modulation	GFSK
Sprachcodierung	32 kbit/s
Sendeleistung	10 mW mittlere Leistung pro Kanal, 250 mW Pulsleistung
Reichweite	bis zu 300 m im Freien, bis zu 50 m in Gebäuden
Stromversorgung Basis	230 V ~/50 Hz
Umgebungsbedingungen im Betrieb	+5 °C bis +45 °C; 20 % bis 75 % relative Luftfeuchtigkeit
Wahlverfahren	MFV (Tonwahl)/ IWW (Impulswahl)

Steckerbelegung des Telefonsteckers



Namen schreiben und bearbeiten

Beim Schreiben von Namen gelten folgende Regeln:

- ◆ Jeder Taste zwischen **0** und **9** sind mehrere Buchstaben und Zeichen zugeordnet.
- ◆ Die Schreibmarke (Cursor) wird mit   gesteuert.
- ◆ Zeichen werden an der Schreibmarke eingefügt.
- ◆ Display-Taste **<C** drücken, um das Zeichen links von der Schreibmarke zu löschen.
- ◆ Der erste Buchstabe des Namens wird automatisch groß geschrieben, es folgen kleine Buchstaben.

Groß-, Klein- oder Zifferschreibung einstellen

Den Modus für die Texteingabe wechseln Sie durch wiederholtes Drücken der Raute-Taste .

123	Zifferschreibung
Abc	Großschreibung *
abc	Kleinschreibung













- * 1. Buchstabe großgeschrieben, alle weiteren klein

Namen schreiben

Geben Sie die einzelnen Buchstaben/Zeichen durch Drücken der entsprechenden Taste ein.

Drücken Sie die Taste mehrmals **kurz** hintereinander, um zum gewünschten Buchstaben/Zeichen zu springen.

Standardschrift

	1x	2x	3x	4x	5x	6x	7x	8x	9x	10x	11x	12x	13x	14x	15x
	1	£	\$	¥	¤										
	a	b	c	2	ä	á	à	â	ã	ç					
	d	e	f	3	ë	é	è	ê							
	g	h	i	4	ï	í	ì	î							
	j	k	l	5											
	m	n	o	6	ö	ñ	ó	ò	õ						
	p	q	r	7	ß										
	t	u	v	8	ü	ú	ù	û							
	w	x	y	9	ÿ	ý	æ	å							
		.	,	?	!	0	+	-	:	;	"	'	;	—	
	*	/	()	<	=	>	%							
	#	@	\	&	§										

1) Leerzeichen

Zubehör

Erweitern Sie Ihr Gigaset zu einer schnurlosen Telefonanlage.

Gigaset-Mobilteil E310H

- ◆ Extra laute Sprachwiedergabe
- ◆ Freisprechen in brillanter Sprachqualität
- ◆ Hörgeräte geeignet (HAC)
- ◆ Kontrastreiches, großes s/w Display
- ◆ Anzeige Ladezustand der Akkus und Funkkontakt
- ◆ Sehr gute Lesbarkeit durch große Schrift
- ◆ Vergrößerbare Zifferndarstellung
- ◆ Grün beleuchtete Freisprech-Taste
- ◆ Hochwertige große, beleuchtete und übersichtliche Tastatur
- ◆ Telefonbuch für 120 Einträge
- ◆ Wahlwiederholung der letzten 10 Rufnummern
- ◆ Gesprächs-/Bereitschaftszeit bis zu 20/240 Stunden
- ◆ Standard-Akkus

www.gigaset.com/gigasete310h



Gigaset-Repeater

Mit dem Gigaset-Repeater können Sie die Empfangsreichweite Ihres Gigaset-Mobilteils zur Basis vergrößern.

www.gigaset.com/gigasetrepeater



Kompatibilität

Mehr Informationen bzgl. der Funktionen des Mobilteils im Zusammenhang mit den einzelnen Gigaset Basisstationen finden Sie unter:

www.gigaset.com/compatibility

Alle Zubehörteile und Akkus können Sie über den Fachhandel bestellen.



Verwenden Sie nur Originalzubehör. So vermeiden Sie mögliche Gesundheits- und Sachschäden und stellen sicher, dass alle relevanten Bestimmungen eingehalten werden.

Wandmontage der Basis E310

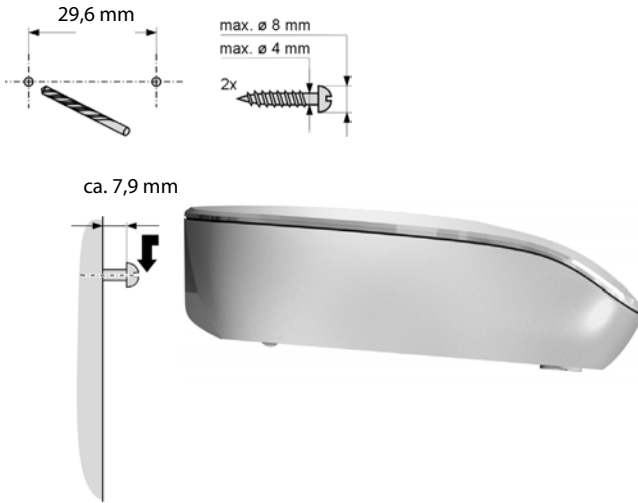

Wandmontage der Ladeschale

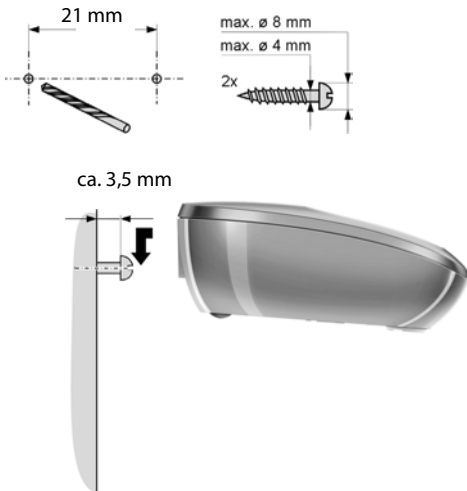

Stichwortverzeichnis

A

Abheben-Taste	1
Abmelden (Mobilteil).....	44
Akku	
Anzeige	3
einlegen.....	12
laden.....	13
Symbol.....	3
Warnton.....	49
Ändern	
Display-Sprache.....	14
Freisprechlautstärke.....	47, 48
Hörerlautstärke	47, 48
Anhören	
Ansage (Anrufbeantworter)	35
Nachricht (Anrufbeantworter).....	35, 40
Anklopfen, internes Gespräch	46
Anmelden (Mobilteil).....	43
Anonym	27
Anruf annehmen	26
Anruf v. Extern.....	27
Anrufbeantworter.....	34
Fernbedienung.....	39
Anrufbeantworterliste.....	32
Anrufen	
extern	26
intern	45
Anrufliste.....	31
Ansage (Anrufb.) anhören/löschen ..	35
Anzeige	
Netz-Anrufbeantworter-Meldung ..	40
Nummer (CLI/CLIP).....	26
Auflegen-Taste	1, 26
Aufstellen, Basis	10
Aufzeichnungslänge (Anrufb.).....	38
Ausschalten	
Anrufbeantworter.....	34
Hinweistöne.....	49
Mobilteil	20
Rufannahme	47
Tastensperre	20

Automatische Rufannahme	26, 47
Automatische	
Netzanbietervorwahl	32

B

Basis	
anschließen	11
aufstellen	10
betreiben an Telefonanlage	52
einstellen	50
in Lieferzustand zurücksetzen.....	51
System-PIN ändern.....	51
Bedienschritte (Darstellung).....	21
Beleuchtung	46
Bestätigungston.....	49

C

CLI, CLIP	26
-----------------	----

D

Datum einstellen	15
Display	
Beleuchtung	46
Display-Sprache ändern.....	14, 46
im Ruhezustand.....	1, 20
Kontrast.....	46
Display-Tasten.....	1, 4

E

ECO DECT	41
Eco-Modus	41
Eco-Modus+.....	41
Ein-/Aus-Taste	1
Einschalten	
Anrufbeantworter.....	34
Hinweistöne.....	49
Mobilteil	20
Rufannahme	47
Tastensperre	20
Empfangsverstärker siehe Repeater	
Entsorgung.....	58
Extra laut	48

F

Falscheingaben (Korrektur)..... 20
 Fehlerbehebung allg..... 54
 Fehlerton..... 49
 Fernbedienung..... 39
 Flash eingeben..... 1
 Flash-Zeit einstellen 52
 Flüssigkeit..... 58
 Fragen und Antworten 54
 Freisprechen 28

G

Garantie 56
 Gespräch
 intern 45
 Teilnehmer zuschalten 44
 übernehmen von
 Anrufbeantworter 37
 weitergeben (verbinden)..... 45
 Großschrift 46

H

Hilfe 54
 Hinweistöne..... 49
 Hörer
 Klang..... 48
 Lautstärke..... 47
 Hörerbetrieb 28
 Hörgeräte 9

I

In Betrieb nehmen
 Mobilteil 12
 Intern zuschalten..... 44
 Internes Gespräch..... 45
 anklopfen 46
 Internruf..... 45

K

Klang des Hörers 48
 Klingelton
 ändern 48, 50
 Lautstärke einstellen 48
 Melodie einstellen 49
 Korrektur von Falscheingaben..... 20
 Kundenservice & Hilfe..... 53

L

Ladezustandsanzeige 3
 Lautstärke
 extra laut..... 48
 Freisprechlautstärke Mobilteil..... 47
 Hörer..... 47, 48
 Klingelton..... 48
 Lautsprecher..... 47, 48
 Leistungsaufnahme 59
 Lieferzustand einstellen
 Basis 51
 Mobilteil 50
 Liste
 Anrufbeantworterliste 32
 Anrufliste..... 31
 Mobilteile 5
 Wahlwiederholungsliste 30
 Löschen von Zeichen..... 20
 Lösch-Taste..... 4

M

Meldung des
 Netz-Anrufbeantworters
 ansehen..... 40
 Melodie einstellen (Klingelton)..... 49
 Menü
 Endeton..... 49
 Führung..... 19
 Übersicht..... 23
 Mithören während Aufzeichnung ... 37

Stichwortverzeichnis

Mobilteil

abmelden	44, 51
anmelden	43
Display-Sprache	14, 46
ein-/ausschalten	20
einstellen (individuell)	46
Freisprechlautstärke	47
Gespräch weitergeben	45
Großschrift	46
Hinweistöne	49
Hörerlautstärke	47
in Betrieb nehmen	12
in Lieferzustand zurücksetzen	50
Klang	48
Kontakt mit Flüssigkeit	58
Liste	5
mehrere nutzen	43
Ruhezustand	20
stummschalten	28
suchen	44

N

Nachricht

anhören	35, 40
Nummer ins Telefonbuch übernehmen	36

Nachrichten-Taste

Listen aufrufen	32
-----------------------	----

Namen schreiben und bearbeiten .. 61

Netzanbietervorwahl,

automatische	32
--------------------	----

Netz-Anrufbeantworter 40 |

Nummer

des Anrufers anzeigen (CLIP)	26
im Telefonbuch speichern	29, 30

P

Paging 2, 44 |

Pflege des Telefons 58 |

PIN ändern 51 |

System-PIN	51
------------------	----

Preselection 32 |

Eintrag speichern, ändern	33
---------------------------------	----

R

Raute-Taste 1, 20 |

Reduzierung der Strahlung 41 |

Reduzierung des Stromverbrauchs .. 41

Reichweite 10 |

Reihenfolge im Telefonbuch 29 |

Repeater 50 |

R-Taste 1 |

Rufannahme 38, 47 |

Rufnummernanzeige, Hinweise 27 |

Rufnummernübermittlung 26 |

Ruhezustand (Display) 1, 20 |

Ruhezustand, zurückkehren in den .. 20

S

Sammelruf 45 |

Schnellaufruf

Anrufbeantworter	35, 41
------------------------	--------

Senden

Telefonbucheintrag an Mobilteil ..	30
------------------------------------	----

Sperre

Tastensperre ein-/ausschalten	20
-------------------------------------	----

Sprache, Display 14 |

Steckerbelegung 60 |

Steckernetzgerät 9 |

Steckernetzteil, stromsparend 41 |

Stern-Taste 1 |

Steuer-Taste 1, 5 |

Strahlung reduzieren 41 |

Stromsparendes Steckernetzteil 41 |

Stromverbrauch 56 |

Stummschalten des Mobilteils 28 |

Suchen

im Telefonbuch	29
----------------------	----

Mobilteil	44
-----------------	----

Symbol

Klingelton	49
------------------	----

Tastensperre	20
--------------------	----

Systemeinstellungen 50 |

System-PIN ändern 51 |

System-PIN zurücksetzen 51 |

T

Taste 1 (Schnellaufruf
Anrufbeantworter) 1

Taste 1 (Schnellaufruf
Netz-Anrufbeantworter) 1

Tasten

- Abheben-Taste 1
- Auflegen-Taste 1
- Display-Tasten 1, 4
- Ein-/Aus-Taste 1
- Kurzwahl 30
- Lösch-Taste 4
- Paging-Taste 2
- Raute-Taste 1, 20
- R-Taste 1
- Schnellaufruf
 - Anrufbeantworter 1, 35, 41
- Schnellaufruf
 - Netz-Anrufbeantworter 1
- Stern-Taste 1
- Steuer-Taste 1, 5
- Taste 1 (Schnellaufruf
 - Anrufbeantworter 35, 41
- Tastenklick 49
- Tastensperre 20
- Technische Daten 56, 59
- Telefon vor Zugriff schützen 50
- Telefonanlage
 - auf Tonwahl umschalten 52
 - Basis an Telefonanlage betreiben . 52
 - Flash-Zeit einstellen 52
 - Wahlverfahren einstellen 52
- Telefonbuch 28
 - Eintrag auswählen 29
 - Eintrag speichern 29
 - Eintrag/Liste senden an Mobilteil . 30
 - erste Nummer speichern 29
 - öffnen 5
 - Reihenfolge der Einträge 29

Telefonieren

- Anruf annehmen 26
 - extern 26
 - intern 45
- Telefonstecker, Steckerbelegung 60
- Tonwahl 52

U

- Uhrzeit einstellen 15
- Umwelt 57

V

- Verpackungsinhalt 10

W

Wählen

- mit Kurzwahl 30
- mit Telefonbuch 29
- Wahlpause 1, 26, 29
- Wahlverfahren 52
- Wahlwiederholungsliste 30
- Warnton (Akku) 49
- Wecker 43
- Weckzeit 43

Z

- Zeichensatz 61
- Zubehör 62
- Zugriffsschutz 50
- Zulassung 56
- Zuschalten zu einem Gespräch 44

Issued by

Gigaset Communications GmbH
Frankenstr. 2a, D-46395 Bocholt

© Gigaset Communications GmbH 2011

All rights reserved. Subject to availability.

Rights of modification reserved.

www.gigaset.com

This user guide is made from 100% recycled paper.

