

Nikon

FOTOCAMERA DIGITALE

COOLPIX S5100

Manuale d'uso



It

Informazioni sui marchi

- Microsoft, Windows e Windows Vista sono marchi commerciali o marchi registrati di Microsoft Corporation negli Stati Uniti e/o in altri paesi.
- Macintosh, Mac OS e QuickTime sono marchi commerciali di Apple Inc.
- Adobe e Acrobat sono marchi registrati di Adobe Systems Inc.
- I loghi SD e SDHC sono marchi commerciali di SD-3C, LLC.
- PictBridge è un marchio.
- Tutti gli altri nomi commerciali citati in questo manuale, o in altra documentazione eventualmente fornita con il prodotto Nikon acquistato, sono marchi commerciali o marchi registrati di proprietà delle rispettive aziende.

Introduzione

Operazioni preliminari

**Procedure di base per la ripresa e la riproduzione:
modo  (auto)**

Altre informazioni sulla ripresa

Altre informazioni sulla riproduzione

Modifica delle immagini

Registrazione e riproduzione di filmati

Collegamento a televisori, computer e stampanti

Impostazione base della fotocamera

Cura e manutenzione della fotocamera

Note tecniche e indice analitico

Informazioni sulla sicurezza

Onde evitare eventuali danni al prodotto Nikon o possibili lesioni personali, leggere integralmente e con la massima attenzione le seguenti precauzioni di sicurezza prima di utilizzare questo apparecchio. Conservare le istruzioni in modo che chiunque faccia uso dell'apparecchio possa consultarle.



Questo simbolo segnala avvertenze che devono essere lette prima di utilizzare il prodotto Nikon per prevenire possibili danni fisici all'utente.

AVVERTENZE

In caso di malfunzionamento, spegnere l'apparecchio

In caso di fuoriuscita di fumo o di odore insolito dalla fotocamera o dall'adattatore CA/caricabatteria, scollegare immediatamente l'adattatore CA/caricabatteria e rimuovere la batteria, prestando attenzione a non riportare ustioni. L'utilizzo dell'apparecchiatura in queste condizioni potrebbe provocare lesioni. Una volta rimossa o scollegata la fonte di alimentazione, portare l'apparecchiatura presso un centro di assistenza autorizzato Nikon per un controllo.

Non disassemblare

Il contatto con i componenti interni della fotocamera o dell'adattatore CA/caricabatteria potrebbe provocare lesioni. Eventuali riparazioni devono essere eseguite esclusivamente da personale qualificato. Se la fotocamera o l'adattatore CA/caricabatteria dovessero aprirsi in seguito a caduta o altro incidente, portare il prodotto interessato presso un centro di assistenza autorizzato Nikon per far eseguire un controllo, dopo avere scollegato il prodotto e/o avere rimosso la batteria.

Non utilizzare la fotocamera o l'adattatore CA/caricabatteria in presenza di gas infiammabile

Per evitare il rischio di esplosioni o incendi, non utilizzare apparecchi elettronici in presenza di gas infiammabili.

Maneggiare con cura la cinghia della fotocamera

Non posizionare la cinghia attorno al collo di neonati o bambini.

Tenere lontano dalla portata dei bambini

Prestare particolare attenzione onde evitare che i bambini possano introdurre in bocca la batteria o altri piccoli componenti.

Maneggiare con molta cura la batteria

Se maneggiata in modo improprio, la batteria potrebbe perdere liquidi, surriscaldarsi o esplodere. Per maneggiare la batteria di questo prodotto, adottare le seguenti precauzioni:

- Prima di sostituire la batteria, spegnere la fotocamera. Se si sta utilizzando l'adattatore CA/caricabatteria, assicurarsi di averlo scollegato.
- Utilizzare esclusivamente una batteria ricaricabile Li-ion EN-EL10 (in dotazione). Caricare la batteria utilizzando una fotocamera che supporti la carica della batteria, oppure un caricabatteria MH-63 (disponibile a parte). Per caricare la batteria con la fotocamera, utilizzare l'adattatore CA/caricabatteria EH-68P (in dotazione), oppure la funzione **Ricarica via computer**.
- Durante l'installazione della batteria, prestare attenzione a non inserirla capovolta o in senso inverso.
- Non cortocircuitare o disassemblare la batteria, né tentare di rimuovere o forzare la guaina di isolamento o l'involucro della batteria.
- Non esporre la batteria a fiamme o calore eccessivo.
- Non immergerla né esporla all'acqua.
- Prima di trasportare la batteria, inserirla nell'apposita custodia prima di trasportarla. Non trasportare né conservare la batteria insieme a oggetti metallici, come collane o forcine per capelli.
- Quando è completamente scarica, la batteria può essere soggetta a perdite di liquido. Per evitare danni al prodotto, rimuovere la batteria quando è scarica.
- Interrompere immediatamente l'uso se si osservano cambiamenti nella batteria, come scolorimento o deformazione.
- Se il liquido fuoriuscito dalla batteria entra in contatto con i vestiti o la pelle, lavare immediatamente la parte interessata con abbondante acqua.

Quando si utilizza l'adattatore CA/caricabatteria, osservare le seguenti precauzioni

- Tenere asciutto il prodotto. La mancata osservanza di questa precauzione potrebbe provocare incendi o folgorazioni.
- Rimuovere con un panno asciutto eventuali accumuli di polvere sui componenti metallici della spina o in prossimità degli stessi. L'utilizzo della fotocamera in tali condizioni può provocare incendi.
- Non toccare la spina e non rimanere vicino all'adattatore CA/caricabatteria in caso di temporali. La mancata osservanza di questa precauzione potrebbe provocare folgorazioni.
- Non danneggiare, modificare, tirare o piegare con forza il cavo USB, non collocarlo sotto oggetti pesanti e non esporlo al calore o alle fiamme. Se la guaina di isolamento dovesse danneggiarsi lasciando esposti i fili, portare il cavo presso un centro di assistenza autorizzato Nikon per un controllo. La mancata osservanza di queste precauzioni potrebbe provocare incendi o folgorazioni.
- Non toccare la spina o l'adattatore CA/caricabatteria con le mani bagnate. La mancata osservanza di questa precauzione potrebbe provocare folgorazioni.
- Non utilizzare con adattatori o convertitori di tensione da viaggio, o con trasformatori CC/CA. La mancata osservanza di questa precauzione può provocare danni al prodotto, surriscaldamento o incendi.

 **Utilizzare cavi idonei**

Per il collegamento ai terminali di ingresso o di uscita, utilizzare solo i cavi forniti o commercializzati da Nikon a tale scopo, al fine di mantenere il prodotto conforme alle normative.

 **Maneggiare con cura le parti mobili**

Prestare attenzione a non schiacciarsi le dita o impigliare oggetti nel copriobiettivo o in altre parti mobili.

 **CD-ROM**

I CD-ROM forniti con questa fotocamera non devono essere riprodotti con lettori CD audio. La riproduzione dei CD-ROM su lettori CD audio potrebbe causare danni all'udito o danneggiare l'apparecchio.

 **Adottare le necessarie precauzioni durante l'utilizzo del flash**

L'utilizzo del flash in prossimità degli occhi del soggetto può provocare danni temporanei alla vista. Prestare particolare attenzione durante le riprese di bambini molto piccoli. Non utilizzare il flash a una distanza inferiore a 1 m dal soggetto.

 **Non utilizzare il flash quando è a contatto con una persona o un oggetto**

La mancata osservanza di questa precauzione potrebbe provocare ustioni o incendi.

 **Evitare ogni contatto con i cristalli liquidi**

In caso di rottura del monitor, prestare la massima attenzione per evitare ferimenti a causa dei frammenti di vetro e impedire qualsiasi contatto dei cristalli liquidi con la pelle, la bocca e gli occhi.

 **Spegnere l'apparecchio in aeroplano o negli ospedali**

In aeroplano, spegnere l'apparecchio durante il decollo e l'atterraggio. Se si utilizza l'apparecchio in un ospedale, attenersi alle disposizioni dell'istituto. Le onde elettromagnetiche prodotte da questa fotocamera possono interferire con i sistemi elettronici dell'aeroplano o con la strumentazione medica.

Avvisi

Avviso per gli utenti europei

PRECAUZIONI

RISCHIO DI ESPLOSIONE IN CASO DI SOSTITUZIONE DELLA BATTERIA CON UNA BATTERIA DI TIPO INADEGUATO.

SMALTIRE LE BATTERIE ESAURITE SECONDO LE ISTRUZIONI.

Questo simbolo indica che il presente prodotto deve essere smaltito negli appositi contenitori di rifiuti.



Le seguenti istruzioni sono rivolte esclusivamente agli utenti di paesi europei:

- Il presente prodotto deve essere smaltito nell'apposito contenitore di rifiuti. Non smaltire insieme ai rifiuti domestici.
- Per ulteriori informazioni, vi preghiamo di contattare le autorità locali responsabili dello smaltimento dei rifiuti.

Questo simbolo sulla batteria indica che la batteria deve essere smaltita negli appositi contenitori di rifiuti.









Le seguenti istruzioni sono rivolte esclusivamente agli utenti di paesi europei:





- Le presenti batterie, dotate di questo simbolo o meno, devono essere smaltite nell'apposito contenitore di rifiuti. Non smaltire insieme ai rifiuti domestici.
- Per ulteriori informazioni, vi preghiamo di contattare le autorità locali responsabili dello smaltimento dei rifiuti.

Sommario

Informazioni sulla sicurezza	ii
AVVERTENZE	ii
Avvisi	v
<hr/>	
Introduzione	1
Informazioni sul manuale	1
Informazioni e precauzioni	2
Componenti della fotocamera	4
Corpo macchina	4
Monitor	6
Caratteristiche principali dei comandi operativi	8
Operazioni di base con i menu	10
Passaggio da una scheda all'altra	11
Pulsante di scatto	11
Fissaggio della cinghia della fotocamera	11
<hr/>	
Operazioni preliminari	12
Inserimento della batteria	12
Rimozione della batteria	13
Ricarica della batteria	14
Accensione e spegnimento della fotocamera	17
Impostazione della lingua, della data e dell'ora	18
Inserimento delle card di memoria	20
Rimozione delle card di memoria	20

Procedure di base per la ripresa e la riproduzione: modo  (auto)	22
Passaggio 1 Accensione della fotocamera e selezione del modo  (auto)	22
Indicatori visualizzati nel modo  (auto)	23
Passaggio 2 Inquadratura	24
Uso dello zoom	25
Passaggio 3 Messa a fuoco e scatto	26
Passaggio 4 Riproduzione ed eliminazione delle immagini	28
Riproduzione delle immagini (modo di riproduzione)	28
Eliminazione delle immagini indesiderate	29
Uso del flash	30
Impostazione del modo flash	30
Riprese con l'Autoscatto	32
Modo macro	33
Regolazione della luminosità (Compensazione esposizione)	34
Altre informazioni sulla ripresa	35
Selezione di un modo di ripresa	35
Modifica delle impostazioni del modo  (auto) (Menu di ripresa)	36
Formato immagine (qualità dell'immagine/dimensione dell'immagine)	37
Bilanciamento bianco (regolazione della tonalità)	39
Modo esposizione	41
Sequenza	42
Sensibilità ISO	43
Opzioni colore	44
Modo area AF	45
Modo autofocus	48
Impostazioni della fotocamera non utilizzabili contemporaneamente	49
Modi di ripresa specifici per determinate tipologie di scene (modo scena)	51
Selezione di un modo scena	51
Riprese nel modo scena selezionato dalla fotocamera (Selezione automatica scene)	52
Selezione di un modo scena per le riprese (caratteristiche)	54
Riprese per la creazione di un'immagine panoramica	62
Riprese di volti sorridenti (modo ritratto intelligente)	64
Modifica delle impostazioni del modo ritratto intelligente	66
Messa a fuoco di un soggetto in movimento (modo inseguimento soggetto)	67
Modifica delle impostazioni del modo inseguimento soggetto	69

Altre informazioni sulla riproduzione	70
Operazioni eseguibili nel modo di riproduzione a pieno formato	70
Visualizzazione dell'istogramma e delle informazioni di ripresa	71
Visualizzazione di più immagini: riproduzione miniature.....	72
Visualizzazione calendario.....	74
Uno sguardo da vicino: zoom in riproduzione.....	75
Riproduzione delle immagini per categoria	77
Ricerca di immagini nel modo ordinamento automatico.....	78
Visualizzazione di immagini nel modo ordinamento automatico	78
Operazioni eseguibili nel modo ordinamento automatico	80
Menu ordinamento automatico	80
Visualizzazione delle immagini per data (Elenca per data)	81
Visualizzazione delle immagini nel modo Elenca per data	81
Operazioni eseguibili nel modo elenca per data.....	82
Menu elenca per data.....	82
Opzioni di riproduzione: Menu play	83
 Impostazioni stampa (creazione di un ordine di stampa DPOF).....	84
 Slide show	87
 Proteggi	88
 Ruota immagine	90
 Memo vocale	91
 Copia (copia da memoria interna a card di memoria e viceversa)	93

Modifica delle immagini	94
Funzioni di modifica	94
Modifica delle immagini.....	96
 Ritocco rapido: ottimizzazione del contrasto e della saturazione	96
 D-Lighting: ottimizzazione della luminosità e del contrasto	97
 Effetto pelle soft: per ammorbidire le tonalità della pelle.....	98
 Mini-foto: (riduzione della dimensione dell'immagine)	99
 Ritaglio: creazione di una copia ritagliata.....	100

Registrazione e riproduzione di filmati	101
Registrazione di filmati	101
Modifica delle impostazioni di registrazione filmato	103
Opzioni filmato.....	104
Modo autofocus.....	105
Riproduzione di filmati	106
Eliminazione di filmati.....	106

Collegamento a televisori, computer e stampanti	107
Collegamento a un televisore	107
Collegamento a un computer	108
Operazioni preliminari al collegamento della fotocamera.....	108
Trasferimento di immagini da una fotocamera a un computer	109
Ricarica della batteria durante il collegamento a un computer.....	113
Collegamento a una stampante	114
Collegamento della fotocamera a una stampante.....	115
Stampa di una singola immagine alla volta.....	116
Stampa di più immagini.....	117

Impostazione base della fotocamera	120
Menu impostazioni	120
Schermata avvio.....	122
Data	123
Impostazioni monitor	126
Sovrastampa data (data e ora in sovrapposizione).....	128
Riduzione vibrazioni.....	129
Rilevam. movimento.....	130
Illuminatore AF	131
Zoom digitale	131
Impostazioni audio	132
Autospegnimento.....	133
Formatta memoria/Formatta card.....	134
Lingua/Language	135
Standard video	135
Ricarica via computer.....	136
Avviso occhi chiusi.....	137
Ripristina tutto.....	139
Versione firmware	141

Cura e manutenzione della fotocamera.....	142
Come prolungare la vita utile della fotocamera e ottimizzarne le prestazioni	142
Pulizia	144
Conservazione	144

Note tecniche e indice analitico.....	145
Accessori opzionali.....	145
Card di memoria approvate.....	145
Nomi dei file immagine/audio e delle cartelle	146
Messaggi di errore	147
Risoluzione dei problemi	151
Caratteristiche tecniche.....	158
Standard supportati	161
Indice analitico.....	162

Informazioni sul manuale

Grazie per aver acquistato la fotocamera digitale Nikon COOLPIX S5100. Il presente manuale è stato redatto per consentire un utilizzo ottimale della fotocamera digitale Nikon. Leggere attentamente il manuale prima di utilizzare la fotocamera e conservarlo insieme al prodotto in modo che possa essere consultato da chiunque utilizzi l'apparecchio.

Simboli e convenzioni

Per facilitare la consultazione del manuale sono stati adottati i seguenti simboli e convenzioni:



Questa icona segnala avvertenze o informazioni che è necessario leggere prima dell'uso per evitare danni alla fotocamera.



Questa icona indica suggerimenti o informazioni aggiuntive utili per l'uso della fotocamera.



Questa icona indica note e informazioni da leggere prima di utilizzare la fotocamera.



Questa icona indica la disponibilità di informazioni supplementari in altre sezioni di questo manuale.

Convenzioni adottate

- Alla card di memoria Secure Digital (SD) ed alla card di memoria SDHC verrà fatto riferimento in seguito con il termine "card di memoria".
- L'impostazione presente al momento dell'acquisto viene definita "impostazione predefinita".
- I nomi delle voci di menu visualizzate nel monitor della fotocamera e i nomi dei pulsanti e i messaggi visualizzati sullo schermo di un computer sono riportati in grassetto.

Schermate di esempio

In questo manuale, le immagini vengono a volte omesse dagli esempi di visualizzazione del monitor, in modo che le icone risultino più facilmente visibili.

Figure e schermate

Le figure e le schermate mostrate in questo manuale potrebbero differire da quelle effettivamente visualizzate.



Memoria interna e card di memoria

Le foto scattate con questa fotocamera possono essere salvate nella memoria interna della fotocamera oppure su card di memoria rimovibili. Se si inserisce una card di memoria nella fotocamera, tutte le nuove immagini vengono memorizzate in tale card ed eventuali operazioni di eliminazione, riproduzione e formattazione vengono eseguite solo sulle immagini presenti nella card di memoria. Prima di formattare la memoria interna o utilizzarla per registrare, eliminare o visualizzare immagini, è necessario rimuovere la card di memoria.

Informazioni e precauzioni

Aggiornamento costante

Nell'ambito dei servizi di assistenza offerti, Nikon si impegna a garantire un aggiornamento costante dei propri utenti, che potranno trovare informazioni sempre attuali sui seguenti siti Web:

- Per gli utenti negli Stati Uniti: <http://www.nikonusa.com/>
- Per gli utenti in Europa e Africa: <http://www.europe-nikon.com/support/>
- Per gli utenti in Asia, Oceania e Medio Oriente: <http://www.nikon-asia.com/>

Visitare questi siti Web per ottenere le versioni più aggiornate di informazioni, suggerimenti, risposte alle domande più frequenti (FAQ) e consigli generali sulle tecniche fotografiche e di riproduzione digitale. Per ulteriori informazioni è possibile rivolgersi al rivenditore Nikon locale. Per informazioni sui contatti, visitare il seguente sito:

<http://imaging.nikon.com/>

Utilizzare esclusivamente accessori elettronici di marca Nikon

Le fotocamere Nikon COOLPIX sono progettate secondo i più elevati standard qualitativi e contengono circuiti elettronici molto sofisticati. Solo gli accessori elettronici Nikon (inclusi caricabatterie, batterie, adattatori CA/caricabatterie e adattatori CA) espressamente certificati per l'utilizzo con questa fotocamera digitale Nikon sono progettati e collaudati per l'utilizzo nel rispetto dei requisiti funzionali e di sicurezza dei circuiti elettronici del prodotto Nikon acquistato.

L'UTILIZZO DI ACCESSORI ELETTRONICI DI MARCA DIVERSA DA NIKON POTREBBE DANNEGGIARE LA FOTOCAMERA E RENDERE NULLA LA GARANZIA NIKON.

L'uso di batterie ricaricabili Li-ion prive del sigillo con ologramma Nikon potrebbe impedire il normale funzionamento della fotocamera o provocare surriscaldamento, incendio, rottura o perdita di liquidi.

Per ulteriori informazioni sugli accessori di marca Nikon, rivolgersi a un rivenditore autorizzato Nikon.

Sigillo con ologramma: identifica il dispositivo come prodotto Nikon originale.



Prima di un'occasione importante

Prima di utilizzare la fotocamera per occasioni importanti, come un matrimonio o un viaggio, scattare alcune foto di prova per verificare che la macchina funzioni correttamente. Nikon declina ogni responsabilità per eventuali danni o perdite di profitto derivanti dal malfunzionamento del prodotto.

Informazioni sui manuali

- È severamente vietata la riproduzione, la trasmissione, la trascrizione, l'inserimento in un sistema di reperimento di informazioni, la traduzione in qualsiasi lingua, in qualsiasi forma e con qualsiasi mezzo, senza previa autorizzazione scritta di Nikon.
- Nikon si riserva il diritto di modificare le specifiche hardware e software riportate in questi manuali in qualsiasi momento e senza preavviso.
- Nikon declina ogni responsabilità in caso di danni derivanti dall'utilizzo del presente prodotto.
- Sebbene le informazioni contenute nella presente documentazione siano il più possibile complete e accurate, gli utenti sono invitati a segnalare eventuali errori e omissioni al rivenditore Nikon più vicino (gli indirizzi dei rivenditori sono forniti separatamente).

Note concernenti il divieto di copia e riproduzione

Nota: il semplice possesso di materiale copiato o riprodotto in modo digitale tramite scanner, fotocamere digitali o altri dispositivi può essere perseguito legalmente.

• Oggetti la cui copia o riproduzione è proibita per legge

È severamente vietata la copia o la riproduzione di banconote, monete, obbligazioni statali o locali, anche nell'eventualità in cui si tratti di esplicite riproduzioni di campioni. È vietata la copia o la riproduzione di banconote, monete o titoli in circolazione all'estero. È vietata la copia o la riproduzione di francobolli e cartoline non timbrati emessi dallo stato, salvo previa autorizzazione dell'organo di competenza.

È vietata la riproduzione di francobolli emessi dallo stato e di documenti certificati stipulati secondo legge.

• Avvertenze per copie e riproduzioni specifiche

Copie o riproduzioni di titoli di credito emessi da aziende private (azioni, ricevute, assegni, certificati e così via), tessere o abbonamenti di viaggio o coupon sono consentiti per un numero di copie minimo necessario ai fini contabili da parte dell'azienda stessa. È inoltre vietata la riproduzione di passaporti, licenze emesse da aziende private o pubbliche, carte d'identità e biglietti come abbonamenti o buoni pasto.

• Osservare le informazioni sul copyright

La copia o riproduzione di prodotti coperti da copyright, quali libri, brani musicali, dipinti, xilografie, mappe, disegni, filmati e fotografie è regolata dalle leggi nazionali e internazionali sul copyright. Non utilizzate il presente prodotto per realizzare copie illegali o infrangere le leggi sul copyright.

Eliminazione dei dispositivi di memorizzazione dati

La cancellazione di immagini o la formattazione dei dispositivi di memorizzazione dati, come le card di memoria o la memoria interna della fotocamera, non comporta l'eliminazione totale dei dati delle immagini. Talvolta i file cancellati possono essere recuperati dai dispositivi di memorizzazione dati scartati utilizzando software disponibili in commercio e di conseguenza costituiscono un potenziale veicolo per abuso di dati personali. Garantire la privacy di tali dati è responsabilità dell'utente.



Prima di eliminare o di regalare a terzi un dispositivo di memorizzazione dati, è necessario cancellare tutti i dati utilizzando un software per eliminazione permanente disponibile in commercio oppure formattare il dispositivo e memorizzarvi immagini prive di informazioni personali (ad esempio, paesaggi privi di riferimenti particolari). Si raccomanda di sostituire anche eventuali immagini selezionate in corrispondenza dell'opzione **Scegliere immagine** per la **Schermata avvio** (📖 122). Durante la distruzione fisica dei dispositivi di memorizzazione dati, prestare particolare attenzione a evitare lesioni personali o danni a cose.

Componenti della fotocamera

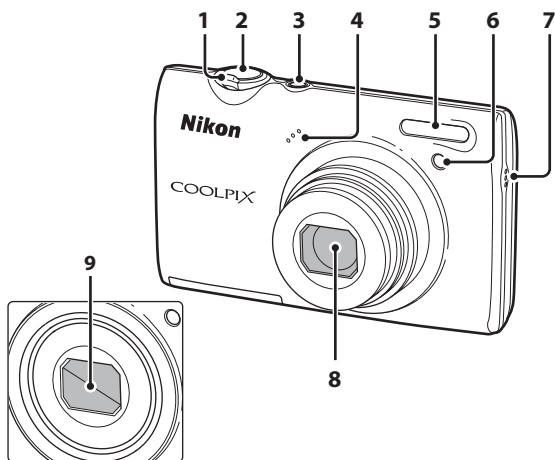
Corpo macchina



Copriobiettivo chiuso

1	Controllo zoom.....25	4	Microfono.....91, 101
	W : grandangolo.....25	5	Flash.....30
	T : teleobiettivo.....25	6	Spia autoscatto.....32
	 : riproduzione miniature...72, 74		Illuminatore ausiliario AF.....131
	 : zoom in riproduzione.....75	7	Diffusore acustico.....92, 106
	 : guida.....51	8	Obiettivo.....144, 158
2	Pulsante di scatto.....11, 26	9	Copriobiettivo
3	Interruttore di alimentazione/ spia di accensione.....17, 133		

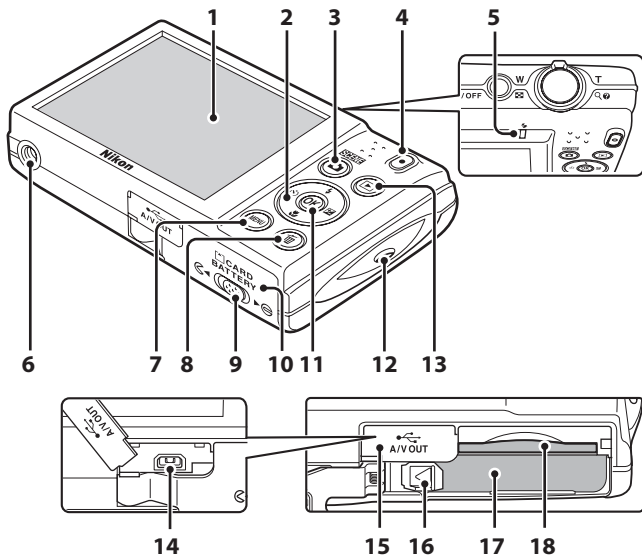

1	Monitor	6, 23
2	Multi-selettore	9
3	Pulsante (modo di ripresa)	8, 35
4	Pulsante (registrazione filmato)	8, 101
5	Spia di carica	15, 113
	Spia flash	31
6	Attacco per treppiedi	159
7	Pulsante MENU	10, 36, 83, 103, 121
8	Pulsante (cancella)	29, 92, 106
9	Blocco coperchio	12, 20
10	Coperchio vano batteria/ alloggiamento card di memoria	12, 20

11	Pulsante (applicazione della selezione)	9
12	Occhio per cinghia fotocamera	11
13	Pulsante (riproduzione)	8, 28, 77
14	Connettore USB/uscita audio/video	14, 107, 109, 115
15	Coperchio di protezione connettori	14, 107, 109, 115
16	Cursore di blocco batteria	12, 13
17	Vano batteria	12
18	Alloggiamento card di memoria	20

Monitor

Durante la ripresa e la riproduzione, nel monitor possono essere visualizzati gli indicatori riportati di seguito. La visualizzazione effettiva varia in base alle impostazioni correnti della fotocamera.

Gli indicatori che appaiono nel monitor durante la ripresa e la riproduzione scompaiono dopo alcuni secondi (📖 126).

Ripresa

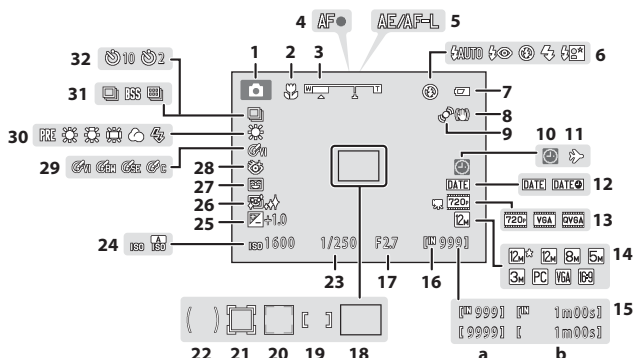

1	Modo di ripresa*22, 51, 64, 67	17	Apertura.....26
2	Modo macro33	18	Area di messa a fuoco (auto)26, 45
3	Indicatore zoom25, 33	19	Area di messa a fuoco (per manuale o area centrale).....45
4	Indicatore di messa a fuoco.....26	20	Area di messa a fuoco (rilevamento del volto).....45, 64
5	Indicatore AE/AF-L63	21	Area di messa a fuoco (modo inseguimento del soggetto)....67
6	Modo flash30	22	Area di misurazione ponderata centrale....41
7	Indicatore di livello batteria.....22	23	Tempo di posa.....26
8	Icona riduzione vibrazioni23, 129	24	Sensibilità ISO.....31, 43
9	Icona rilevamento movimento23, 130	25	Valore di compensazione dell'esposizione ...34
10	Indicatore "data non impostata" ...123, 147	26	Effetto pelle soft.....66
11	Icona destinazione.....123	27	Timer sorriso.....66
12	Sovrastampa data.....128	28	Icona verifica occhi aperti.....66
13	Opzioni filmato.....104	29	Opzioni colore44
14	Formato immagine.....37	30	Modo bilanciamento bianco.....39
15	(a) Numero di esposizioni rimanenti (immagini fisse).....22	31	Modo di ripresa in sequenza42
	(b) Durata filmato101	32	Indicatore autoscatto32
16	Indicatore memoria interna23		

6 * L'icona visualizzata varia in funzione del modo di ripresa.

Riproduzione

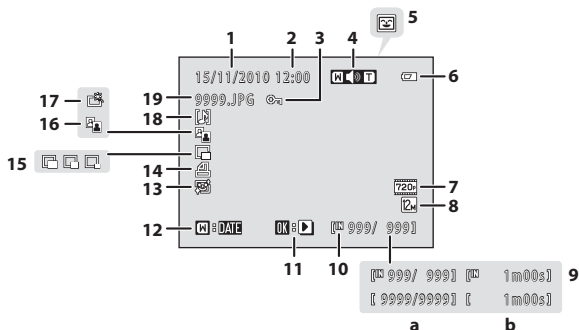

1	Data di registrazione.....	18	10	Indicatore memoria interna.....	28
2	Ora di registrazione	18	11	Indicatore riproduzione filmato	106
3	Icona proteggi	88	12	Guida elenca per data	81
4	Indicatore volume	92, 106	13	Icona effetto pelle soft	98
5	Icona categoria modo ordinamento automatico ¹	78	14	Icona impostazioni stampa.....	84
6	Indicatore di livello batteria.....	22	15	Icona mini-foto	99
7	Opzioni filmato ²	104	16	D-Lighting icona	97
8	Formato immagine ²	37	17	Icona ritocco rapido	96
9	(a) Numero fotogramma corrente/ numero totale di fotogrammi.....	28	18	Indicatore memo vocale.....	92
	(b) Durata filmato	106	19	Numero e tipo di file	146





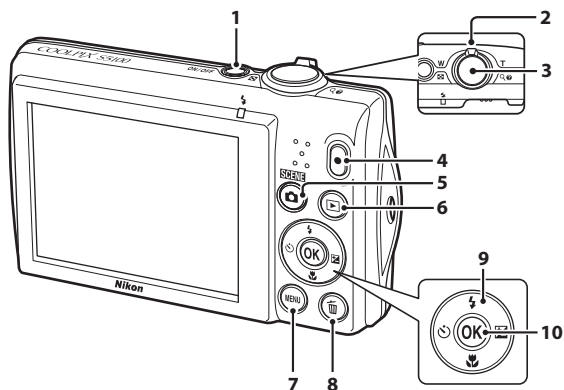

¹ Nel modo di riproduzione viene visualizzata l'icona della categoria selezionata nel modo ordinamento automatico.

² L'icona visualizzata varia in funzione dell'impostazione definita al momento della ripresa.

Caratteristiche principali dei comandi operativi



Comando	Nome	Funzione
1 	Interruttore di alimentazione	Consente di accendere e spegnere la fotocamera (📖 17)
2 	Controllo zoom	<p>Modo di funzionamento: ruotare verso T (📖) per aumentare l'ingrandimento; ruotare verso W (📖) per ridurlo (📖 25)</p> <p>Modo riproduzione: ruotare verso T (📖) per ingrandire l'immagine (📖 75); ruotare verso W (📖) per visualizzare le immagini in modo miniatura o calendario (📖 72, 74)</p>
3 	Pulsante di scatto	<p>Modo di ripresa: l'otturatore scatta (📖 11, 26)</p> <p>Modo di riproduzione: si passa alla schermata di ripresa</p>
4 	Pulsante di registrazione filmato	<p>Modo di ripresa: consente di avviare e di arrestare la registrazione del filmato (📖 101)</p> <p>Modo di riproduzione: si passa alla schermata di ripresa</p>
5 	Pulsante del modo di ripresa	<p>Modo di ripresa: consente di cambiare modo di ripresa (visualizza il menu di selezione del modo di ripresa) (📖 35)</p> <p>Modo di riproduzione: si passa alla schermata di ripresa</p>
6 	Pulsante di riproduzione	<p>La fotocamera è spenta: tenere premuto il pulsante per accendere la fotocamera in modo di riproduzione</p> <p>Modo di ripresa: vengono riprodotte le immagini (📖 28, 106)</p> <p>Modo di riproduzione: consente di cambiare modo di riproduzione (visualizza il menu di selezione del modo di riproduzione) (📖 77)</p>

	Comando	Nome	Funzione
7		Pulsante MENU	Richiama il menu e consente di uscirne (📖 10, 36, 83, 103 o 121)
8		Pulsante di cancellazione	Modo di ripresa: elimina l'ultima immagine catturata (📖 29)
			Modo di riproduzione: elimina immagini o memo vocali (📖 29, 92 o 106)
9		Multi-selettore (su)	Modo di ripresa: consente di visualizzare il menu ⚡ (modo flash) (📖 30)
			Modo di riproduzione: seleziona le immagini precedenti
			Mentre è visualizzato il menu: sposta l'evidenziazione verso l'alto
		Multi-selettore (sinistra)	Modo di ripresa: consente di visualizzare il menu ⌛ (autoscatto) (📖 32)
			Modo di riproduzione: seleziona le immagini precedenti
			Mentre è visualizzato il menu: sposta l'evidenziazione a sinistra/consente di tornare alla schermata precedente
	Multi-selettore (giù)	Modo di ripresa: consente di visualizzare il menu 🌸 (modo macro) (📖 33)	
		Modo di riproduzione: seleziona le immagini successive	
		Mentre è visualizzato il menu: sposta l'evidenziazione verso il basso	
	Multi-selettore (destra)	Modo di ripresa: consente di visualizzare la schermata di impostazione 📏 (compensazione dell'esposizione) (📖 34)	
		Modo di riproduzione: seleziona le immagini successive	
		Mentre è visualizzato il menu: consente di spostare l'evidenziazione a destra/passare alla schermata successiva (con applicazione della selezione)	
10		Pulsante di applicazione della selezione	Modo di riproduzione (Riproduzione a pieno formato): consente di visualizzare l'istogramma e le informazioni sulla ripresa (salvo per i filmati)/tornare alla riproduzione a pieno formato (📖 71)
			Modo di riproduzione (Aumento ingrandimento/visualizzazione miniature): consente di passare alla riproduzione a pieno formato (📖 72, 75)
			Mentre è visualizzato il menu: applica la selezione (si passa alla schermata successiva)

Operazioni di base con i menu

Per visualizzare il menu del modo selezionato, premere il pulsante **MENU** (📖 9).

Per spostarsi tra i menu, utilizzare il multi-selettore (📖 9).

Scheda dei menu disponibili nell'attuale modo di ripresa/riproduzione

Scheda per la visualizzazione del menu filmato (durante il modo di ripresa)

Scheda per la visualizzazione del menu impostazioni

△ è visualizzato quando sono presenti altre voci di menu precedenti



Visualizzato quando il menu comprende due o più pagine

Visualizzato quando sono presenti altre voci di menu successive

1 Premere il pulsante MENU.

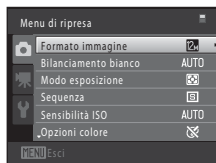
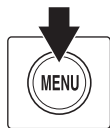

2 Premere ▲ o ▼ sul multi-selettore per scegliere una voce, quindi premere il pulsante ► o il pulsante OK.

Per cambiare scheda, premere ◀ (📖 11).

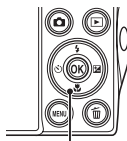

Multi-selettore

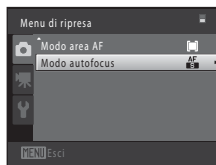

3 Premere ▲ o ▼ per scegliere una voce, quindi premere il pulsante OK.

L'impostazione viene applicata.



4 Al termine delle impostazioni, premere il pulsante MENU.

La fotocamera esce dalla modalità di visualizzazione menu.

Passaggio da una scheda all'altra

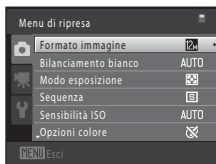

Premere ◀ sul multi-selettore per selezionare la scheda



Premere ▲ o ▼ sul multi-selettore per selezionare una scheda, quindi premere il pulsante OK o il pulsante ▶

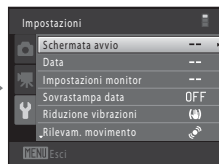

Viene visualizzato il menu selezionato

Pulsante di scatto

La fotocamera dispone di un pulsante di scatto a due stadi. Per impostare la messa a fuoco e l'esposizione, premere il pulsante di scatto a metà corsa, finché non si avverte resistenza. Quando si preme il pulsante di scatto a metà corsa, vengono impostati la messa a fuoco e l'esposizione (il tempo di posa ed il valore di apertura del diaframma). Finché il pulsante di scatto resta premuto a metà corsa, la messa a fuoco e l'esposizione rimangono bloccate.

Con il pulsante di scatto mantenuto in questa posizione, premerlo fino in fondo per far scattare l'otturatore ed effettuare la ripresa. Non esercitare una forza eccessiva durante la pressione del pulsante di scatto; in caso contrario, la fotocamera potrebbe muoversi, producendo immagini sfocate.



Premere a metà corsa per impostare la messa a fuoco e l'esposizione



Premere fino in fondo per scattare la foto

Fissaggio della cinghia della fotocamera

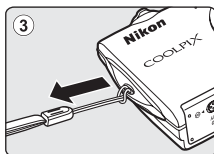
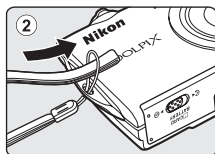
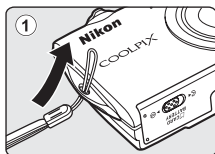

Inserimento della batteria

Inserire una batteria ricaricabile Li-ion EN-EL10 (in dotazione) nella fotocamera.

- Caricare la batteria prima di utilizzare la fotocamera per la prima volta o quando la batteria sta per scaricarsi (📖 14).

1 Aprire il coperchio del vano batteria/ alloggiamento card di memoria.

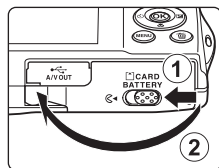

2 Inserire la batteria in dotazione.

Utilizzare il bordo della batteria per spingere il cursore di blocco batteria arancione nella direzione indicata dalla freccia (1) ed inserire la batteria sino in fondo (2).

Quando la batteria sarà completamente inserita, il cursore di blocco batteria la bloccherà in posizione.

Vano batteria

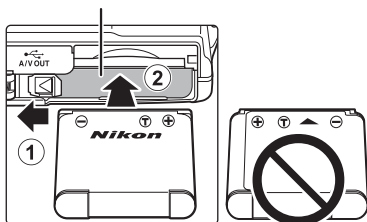

✓ Inserimento della batteria

L'inserimento della batteria in posizione capovolta o invertita potrebbe danneggiare la fotocamera. Verificare che la batteria sia orientata correttamente.

3 Chiudere il coperchio del vano batteria/ coperchio alloggiamento card di memoria.

Non è possibile accendere la fotocamera se il coperchio vano batteria/coperchio alloggiamento card di memoria è aperto. Inoltre, la batteria inserita nella fotocamera non può essere caricata.

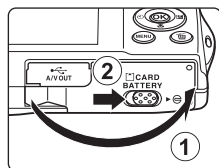

Rimozione della batteria

Spegnere la fotocamera (📖 17) e assicurarsi che la spia di accensione e il monitor siano spenti prima di aprire il coperchio del vano batteria/coperchio alloggiamento card di memoria.

Per estrarre la batteria, aprire il coperchio del vano batteria/coperchio alloggiamento card di memoria e fare scorrere il cursore di blocco batteria arancione nella direzione indicata dalla freccia (①). A questo punto è possibile rimuovere la batteria con le mani (②).

- La batteria e la card di memoria potrebbero surriscaldarsi durante l'uso; adottare pertanto le necessarie precauzioni durante l'operazione di rimozione della batteria o della card di memoria.

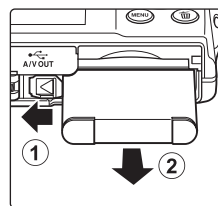

✔ Note sulla batteria

- Prima di utilizzare la batteria, leggere e mettere in pratica le avvertenze riportate a pagina iii e nella sezione "Batteria" (📖 143).
- Se la batteria non viene utilizzata per periodi di tempo prolungati, occorre ricaricarla almeno una volta ogni sei mesi e scaricarla completamente prima di riporla nel luogo di conservazione.

Ricarica della batteria

Per caricare la batteria ricaricabile Li-ion (in dotazione) EN-EL10 inserita nella fotocamera, collegare l'adattatore CA/caricabatteria EH-68P (in dotazione) alla fotocamera tramite il cavo USB UC-E6 (in dotazione), quindi innestare l'adattatore CA/caricabatteria in una presa elettrica.

1 Preparare l'adattatore CA/caricabatteria EH-68P.

Se la dotazione comprende un adattatore spina*, innestarlo sulla spina dell'adattatore CA/caricabatteria. Spingere l'adattatore spina con decisione finché non sarà posizionato correttamente. Se si cerca di rimuovere con la forza l'adattatore spina quando i due componenti sono collegati, si rischia di danneggiare il prodotto.

* La forma dell'adattatore spina varia a seconda del paese o area geografica di acquisto della fotocamera.

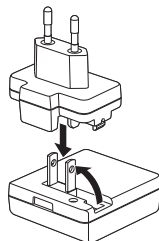

2 Inserire la batteria (📖 12).

Non accendere la fotocamera.

3 Collegare l'adattatore CA/caricabatteria alla fotocamera tramite il cavo USB in dotazione.

Assicurarsi che i connettori siano orientati correttamente. Non tentare di inserire i connettori tenendoli inclinati, né forzare durante il collegamento al cavo USB o lo scollegamento. Chiudere il coperchio del vano batteria/coperchio alloggiamento card di memoria.

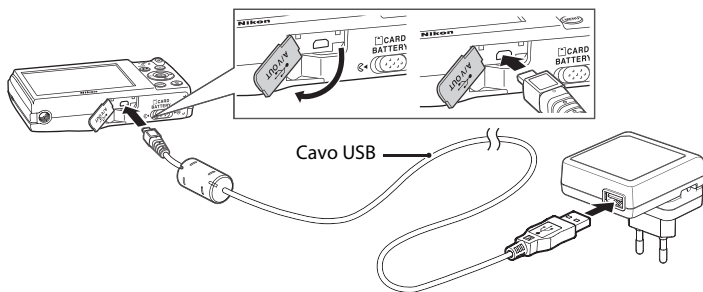

4 Innestare l'adattatore CA/caricabatteria in una presa elettrica.

La spia di carica lampeggerà lentamente con luce verde a bassa frequenza per indicare che la batteria è in carica.

Per ricaricare una batteria completamente scarica sono necessarie circa tre ore.

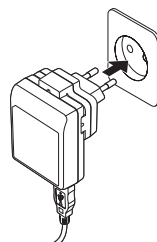

Nella tabella sotto riportata è indicato il significato dei vari stati della spia di carica mentre la fotocamera è collegata a una presa elettrica.

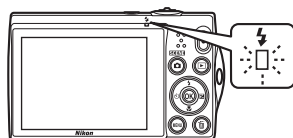

Spia di carica	Descrizione
Lampeggio lento (verde)	Batteria in carica.
No	Batteria non in carica. Quando la batteria è carica, la spia di carica smette di lampeggiare con luce verde e si spegne.
Lampeggio veloce (verde)	<ul style="list-style-type: none"> La temperatura ambiente non è adatta al caricamento della batteria. La batteria deve essere caricata in locali chiusi a temperature ambiente comprese tra 5 °C a 35 °C. Il cavo USB o l'adattatore CA/caricabatteria non sono collegati correttamente, oppure si è verificato un problema relativo alla batteria. Scollegare il cavo USB oppure staccare l'adattatore CA/caricabatteria dalla presa e ricollegarlo correttamente; in alternativa, sostituire la batteria.

5 Scollegare l'adattatore CA/caricabatteria dalla presa elettrica, quindi scollegare il cavo USB.

Note sull'adattatore CA/caricabatteria

- L'adattatore CA/caricabatteria EH-68P può essere impiegato solo con dispositivi compatibili. Non utilizzarlo con dispositivi di altre marche o modelli.
- Prima di utilizzare l'adattatore CA/caricabatteria, leggere e mettere in pratica le avvertenze riportate a pagina iii e nella sezione "Batteria" (📖 143).
- L'EH-68P può essere utilizzato con reti elettriche da 100-240 V CA, 50/60 Hz. Per l'uso in altri paesi, impiegare un adattatore spina idoneo (reperibile in commercio). Per ulteriori informazioni sugli adattatori, rivolgersi alla propria agenzia di viaggio.
- L'adattatore CA/caricabatteria EH-68P è progettato per caricare la batteria inserita nella fotocamera. Quando è collegata a una presa di corrente tramite l'adattatore CA/caricabatteria, la fotocamera non può essere accesa.
- Non utilizzare in alcun caso un adattatore CA di marca o modello diversi dall'adattatore CA/caricabatteria EH-68P o adattatore CA USB. La mancata osservanza di questa precauzione può provocare surriscaldamento o danni alla fotocamera.

Rete di alimentazione CA

- Utilizzando l'adattatore CA EH-62D (acquistabile separatamente; 📖 145), è possibile alimentare la fotocamera tramite una rete elettrica per scattare foto e riprodurre le immagini.
- Non utilizzare in alcun caso un adattatore CA di marca o modello diversi dall'EH-62D. La mancata osservanza di questa precauzione può provocare surriscaldamento o danni alla fotocamera.



Caricamento tramite computer o caricabatteria

- La batteria ricaricabile EN-EL10 può essere ricaricata anche collegando la fotocamera COOLPIX S5100 ad un computer (📖 108, 136).
- La batteria EN-EL10 può essere ricaricata senza utilizzare la fotocamera mediante il caricabatteria MH-63 (acquistabile separatamente; 📖 145).

Accensione e spegnimento della fotocamera

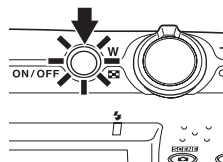
Premere l'interruttore di alimentazione per accendere la fotocamera. La spia di accensione (verde) si illumina, quindi si accende il monitor (la spia di accensione si spegne all'accensione del monitor). Per spegnere la fotocamera, premere nuovamente l'interruttore di accensione. Allo spegnimento della fotocamera, la spia di accensione ed il monitor si spengono.







- Se la fotocamera è spenta, tenere premuto il pulsante  per accenderla nel modo di riproduzione ( 28).

Funzione di risparmio energetico (autospegnimento)

Se non vengono eseguite operazioni per un determinato lasso di tempo, il monitor si spegne, la fotocamera entra in stand-by e la spia di accensione lampeggia. Se non vengono eseguite operazioni per altri tre minuti, la fotocamera si spegne automaticamente.

Quando la spia di accensione lampeggia, basta premere uno dei seguenti pulsanti per riaccendere il monitor.

- Interruttore di alimentazione, pulsante di scatto, pulsante , pulsante  o pulsante 
- (registrazione filmato)
- Nel modo di ripresa o di riproduzione, la fotocamera entra in standby dopo circa 1 minuto (impostazione predefinita).
 - Il tempo che deve trascorrere prima che la fotocamera entri in standby può essere modificato tramite l'opzione **Autospegnimento** ( 133) del menu impostazioni ( 120).

Impostazione della lingua, della data e dell'ora

La prima volta che si accende la fotocamera vengono visualizzate le finestre di dialogo per la selezione della lingua e della data e dell'ora.

- 1** Premere l'interruttore di alimentazione per accendere la fotocamera.

La spia di accensione (verde) si illumina, quindi si accende il monitor (la spia di accensione si spegne all'accensione del monitor).

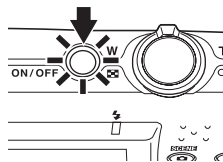

- 2** Premere ▲, ▼, ◀ o ▶ sul multi-selettore per scegliere la lingua desiderata, quindi premere il pulsante OK.

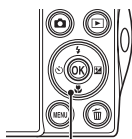

Multi-selettore

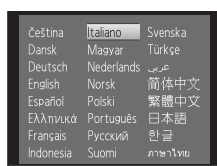

- 3** Premere ▲ o ▼ per scegliere Sì, quindi premere il pulsante OK.

Per annullare l'impostazione della data e dell'ora, premere ▲ o ▼ per selezionare No.

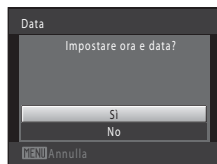

- 4** Premere ◀ o ▶ per scegliere il fuso orario locale (📖 125), quindi premere il pulsante OK.

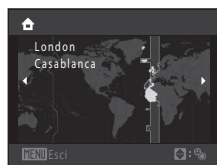

Ora legale

Se è in vigore l'ora legale, premere ▲ per attivare la funzione ora legale mentre si seleziona la zona al punto 4.

Quando è attiva la funzione ora legale, nella parte superiore del monitor viene visualizzata l'icona 🕒. Per disattivare la funzione ora legale, premere ▼.

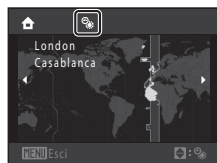

5 Modificare la data e l'ora.

Selezionare una voce: premere ► o ◀ (commuta tra **G**, **M**, **A**, ora, minuti, **GMA** (l'ordine di visualizzazione di giorno, mese e anno)).

Modificare la voce selezionata: premere ▲ o ▼.

Il giorno, il mese e l'anno possono essere visualizzati nell'ordine GMA, AMG e MGA.

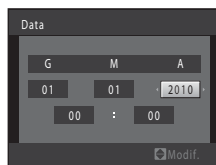

6 Infine, scegliere **GMA** (l'ordine di visualizzazione del giorno, del mese e dell'anno), quindi premere il pulsante **OK** oppure il pulsante ►.

L'orologio si avvia. L'obiettivo si estende ed appare la schermata utilizzata per la ripresa.

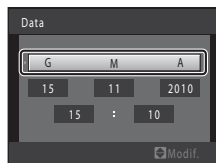

Sovrastampa della data e modifica della data e dell'ora

- Affinché la data venga impressa sulle immagini al momento della ripresa, è necessario attivare l'opzione **Sovrastampa data** (📖 128) del menu impostazioni (📖 120) dopo aver impostato la data e l'ora.
- Per modificare l'impostazione dell'ora interna della fotocamera, selezionare **Data** dall'opzione **Data** (📖 123) del menu impostazioni (📖 120) e seguire la procedura descritta a partire dal punto 5.
- Per modificare le impostazioni relative al fuso orario ed all'ora legale, selezionare **Fuso orario** dall'opzione **Data** (📖 123) del menu impostazioni.

Inserimento delle card di memoria

I file delle immagini, dei suoni e dei filmati vengono salvati nella memoria interna della fotocamera (circa 32 MB) o su card di memoria Secure Digital (SD) rimovibili (reperibili in commercio;  145).

Se si inserisce una card di memoria nella fotocamera, i dati vengono automaticamente salvati su di essa, e potranno essere riprodotti, eliminati o trasferiti. Per salvare i dati nella memoria interna o per riprodurli, eliminarli o trasferirli dalla memoria interna è necessario rimuovere la card di memoria.

Operazioni preliminari

- 1 Verificare che la spia di accensione e il monitor siano spenti, quindi aprire il coperchio del vano batteria/coperchio alloggiamento card di memoria.

Non dimenticare di spegnere la fotocamera prima di aprire il coperchio.

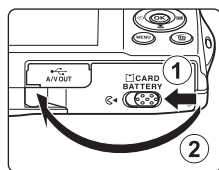

- 2 Inserire la card di memoria.

Spingere la card di memoria finché non scatta in posizione.

Inserimento delle card di memoria

L'inserimento non corretto della card di memoria (in senso inverso o in posizione capovolta), potrebbe danneggiare la card e la fotocamera.

Verificare che la card di memoria sia orientata correttamente.

Alloggiamento card di memoria

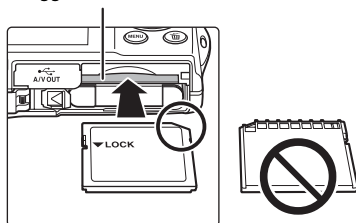

- 3 Chiudere il coperchio del vano batteria/coperchio alloggiamento card di memoria.

Rimozione delle card di memoria

Spegnere la fotocamera e assicurarsi che la spia di accensione e il monitor siano spenti prima di aprire il coperchio del vano batteria/coperchio alloggiamento card di memoria.

Spingere la card verso l'interno (1) per estrarla parzialmente, quindi rimuoverla con le dita facendo attenzione a non inclinarla (2).

- La batteria e la card di memoria potrebbero surriscaldarsi durante l'uso; adottare pertanto le necessarie precauzioni durante l'operazione di rimozione della batteria o della card di memoria.

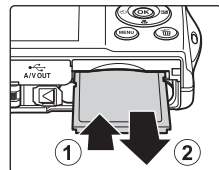

✓ Formattazione delle card di memoria

Se viene visualizzato il messaggio riportato a destra quando si accende la fotocamera, la card di memoria deve essere formattata prima dell'uso (📖 134). La **formattazione determina l'eliminazione definitiva di tutte le immagini e degli eventuali altri dati presenti sulla card di memoria**. Prima di formattare la card di memoria, si raccomanda di salvare una copia delle immagini che si desidera conservare.

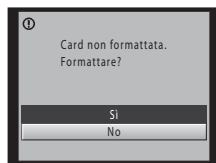

Per formattare la card di memoria, utilizzare il multi-selettore per scegliere **Si**, quindi premere il pulsante **OK**. Viene visualizzata una finestra di dialogo di conferma. Per avviare la formattazione, scegliere **Formatta**, quindi premere il pulsante **OK**.

- Non spegnere la fotocamera e non aprire il coperchio del vano batteria/coperchio alloggiamento card di memoria prima del completamento della formattazione.
- La prima volta che si inseriscono card di memoria formattate con altri dispositivi nella COOLPIX S5100, è necessario formattarle con questa fotocamera (📖 134).

✓ Interruttore di protezione scrittura

Quando l'interruttore della card di memoria è in posizione di blocco, non è possibile scrivere dati sulla card di memoria o eliminarli da essa. Se l'interruttore è in posizione di blocco, per registrare o eliminare le immagini o per formattare la card di memoria è necessario sbloccarlo portandolo in posizione di scrittura.

Interruttore di protezione scrittura

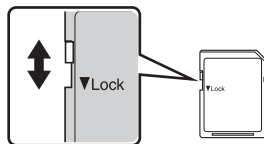

✓ Card di memoria

- Utilizzare soltanto card di memoria Secure Digital.
- Di seguito sono indicate alcune operazioni che è opportuno evitare durante la formattazione della card di memoria, durante la scrittura o l'eliminazione dei dati in essa contenuti oppure durante il trasferimento dei dati in un computer. La mancata osservanza di queste precauzioni potrebbe causare perdita di dati o danni alla fotocamera o alla card di memoria:
 - Rimuovere la batteria o la card di memoria
 - Spegner la fotocamera
 - Scollegare l'adattatore CA
- Non formattare la card di memoria utilizzando un computer.
- Non smontarla né modificarla.
- Non farla cadere, non piegarla o sottoporla a urti violenti ed evitare il contatto con l'acqua.
- Non toccare i terminali metallici con le dita o con oggetti metallici.
- Non applicare etichette o adesivi sulla card di memoria.
- Evitare di lasciarla sotto il sole, in veicoli chiusi o in ambienti con temperature elevate.
- Non esporre a umidità, polvere o gas corrosivi.

Passaggio 1 Accensione della fotocamera e selezione del modo (auto)

In questa sezione viene descritta la procedura da seguire per scattare le foto in modo  (auto), un modo automatico di tipo "inquadra e scatta" consigliato agli utenti che utilizzano per la prima volta una fotocamera digitale.

1 Premere l'interruttore di alimentazione per accendere la fotocamera.

L'obiettivo si estende e si accende il monitor.

Quando viene visualizzato , procedere con il passaggio 4.

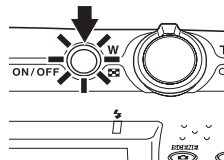

2 Premere il pulsante .

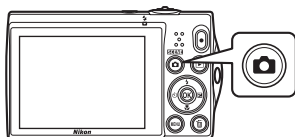

3 Premere o sul multi-selettore per scegliere **Modo Auto**, quindi premere il pulsante .

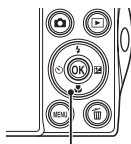

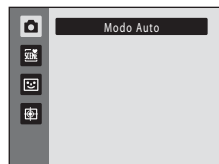

Multi-selettore



4 Controllare l'indicatore di livello batteria e il numero di esposizioni rimanenti.

Indicatore di livello batteria

Visualizzazione	Descrizione
(INDICATORE ASSENTE)	Batteria completamente carica.
	Batteria quasi scarica. Prepararsi a ricaricare o sostituire la batteria.
 Batteria scarica.	Impossibile scattare foto. Ricaricare o sostituire con una batteria completamente carica.

Indicatore di livello batteria

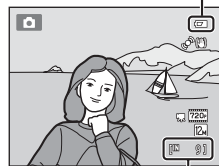



Numero di esposizioni rimanenti

Numero di esposizioni rimanenti

Viene indicato il numero di foto che è possibile scattare.

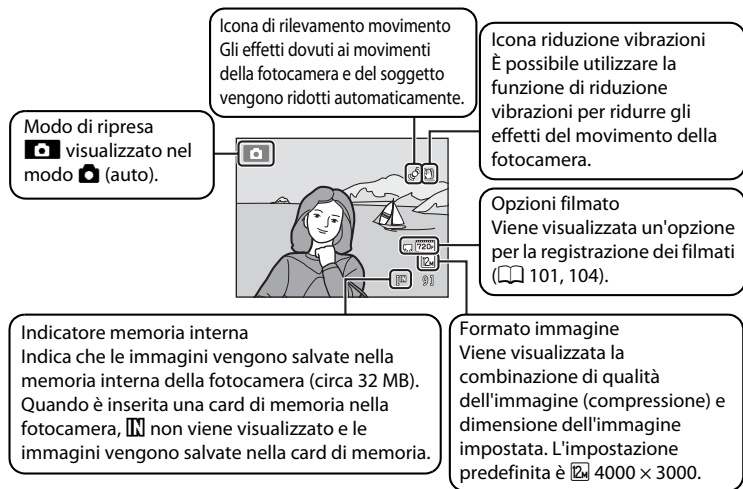
Indicatori visualizzati nel modo (auto)



- Gli indicatori e le informazioni relative alla foto visualizzate durante la ripresa e la riproduzione scompaiono dopo pochi secondi (📖 126).
- Se il monitor si è spento in modo stand-by per risparmiare energia (la spia di accensione lampeggia) (📖 133), premere i seguenti pulsanti per riattivarlo.
→ Interruttore di alimentazione, pulsante di scatto, pulsante  o pulsante 
(registrazione filmato)

Funzioni disponibili nel modo (auto)

- È possibile regolare il modo flash (📖 30) e attivare l'autoscatto (📖 32), il modo macro (📖 33) e la compensazione dell'esposizione (📖 34).
- Premere il pulsante **MENU** per definire le impostazioni di tutte le opzioni del menu di ripresa (📖 36) in base alle condizioni di ripresa. La combinazione di qualità dell'immagine (compressione) e dimensione dell'immagine può essere impostata mediante l'opzione **Formato immagine** del menu di ripresa.

Riduzione vibrazioni e rilevamento del movimento

- Per ulteriori informazioni, vedere le parti relative alla funzione **Riduzione vibrazioni** (📖 129) o **Rilevam. movimento** (📖 130) del menu impostazioni (📖 120).
- Se si utilizza un treppiedi per stabilizzare la fotocamera durante le riprese, impostare la funzione **Riduzione vibrazioni** su **No**.

Passaggio 2 Inquadratura

1 Preparare la fotocamera.

Reggere saldamente la fotocamera con entrambe le mani.

Tenere le dita, i capelli e altri oggetti lontano dall'obiettivo, dal flash, dall'illuminatore ausiliario AF e dal microfono.

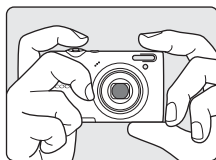

Per scattare foto con orientamento verticale ("ritratto"), ruotare la fotocamera in modo che il flash si trovi sopra l'obiettivo.

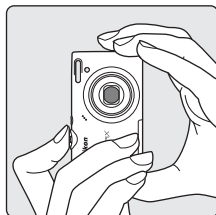

2 Inquadrare il soggetto.

Inquadrare in modo che il soggetto che si intende riprendere si trovi al centro dell'inquadratura o in prossimità di esso.

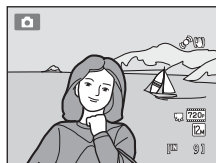

Uso dello zoom

Per attivare lo zoom ottico si utilizza il controllo zoom. Ruotando il controllo zoom verso **T**, è possibile aumentare l'ingrandimento in modo che il soggetto ricopra un'area più ampia dell'inquadratura; ruotandolo verso **W**, invece, si riduce l'ingrandimento per aumentare l'area visibile nell'inquadratura.

- All'accensione della fotocamera, lo zoom si trova nella posizione di grandangolo massimo.
- Quando il controllo zoom viene ruotato, nella parte superiore del monitor viene visualizzato un indicatore relativo allo zoom.

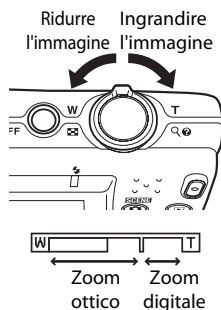

Zoom digitale

Quando lo zoom ottico è al massimo, ruotando il controllo zoom verso **T** e continuando a premere è possibile attivare lo zoom digitale.

Lo zoom digitale può ingrandire il soggetto fino a circa 2x più dell'ingrandimento massimo consentito dallo zoom ottico.

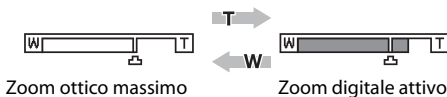

- Mentre è attivo lo zoom digitale, la fotocamera mette a fuoco nel centro dell'inquadratura e l'area di messa a fuoco non viene visualizzata.

Zoom digitale e interpolazione

A differenza dello zoom ottico, lo zoom digitale utilizza un processo di riproduzione digitale, chiamato interpolazione, per ingrandire le immagini. Questo processo determina un leggero deterioramento della qualità dell'immagine, dipendente dal formato immagine (📖 37) e dall'ingrandimento dello zoom digitale. L'interpolazione viene eseguita quando lo zoom è impostato oltre la posizione  durante l'acquisizione di immagini fisse.

Quando si aumenta il rapporto di zoom oltre la posizione , viene eseguita l'interpolazione e l'indicatore dello zoom diventa giallo.

Man mano che si riducono le dimensioni dell'immagine,  si sposta verso destra, permettendo così di individuare le posizioni dello zoom in cui è possibile eseguire riprese senza l'interpolazione con il formato immagine impostato.

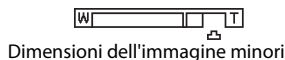

- Lo zoom digitale può essere disattivato tramite l'opzione **Zoom digitale** (📖 131) del menu impostazioni (📖 120).

Passaggio 3 Messa a fuoco e scatto

1 Premere il pulsante di scatto a metà corsa.

Quando si preme il pulsante di scatto a metà corsa (📖 11), la fotocamera imposta la messa a fuoco e l'esposizione (il tempo di posa ed il valore di apertura del diaframma). Finché il pulsante di scatto resta premuto a metà corsa, la messa a fuoco e l'esposizione rimangono bloccate.

La fotocamera dispone di nove aree di messa a fuoco e seleziona automaticamente quelle che contengono il soggetto più vicino alla fotocamera. Quando il soggetto è a fuoco, le aree di messa a fuoco che risultano a fuoco (fino a nove aree) brillano in verde.

Mentre è attivo lo zoom digitale, la fotocamera mette a fuoco nel centro dell'inquadratura e l'area di messa a fuoco non viene visualizzata. Quando l'immagine è a fuoco, l'indicatore di messa a fuoco (📖 6) diventa verde.

Mentre si preme il pulsante di scatto a metà corsa, l'area di messa a fuoco o l'indicatore di messa a fuoco potrebbero lampeggiare in rosso. Ciò indica che la fotocamera non è in grado di eseguire la messa a fuoco. Modificare la composizione e premere nuovamente il pulsante di scatto a metà corsa.

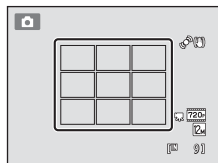
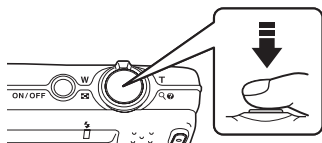

Tempo di posa Apertura

2 Premere il pulsante di scatto a fondo corsa.

La fotocamera scatta e l'immagine viene salvata sulla card di memoria o nella memoria interna.



✓ Durante il salvataggio

Durante il salvataggio delle immagini, il numero di esposizioni rimanenti lampeggia. **Non aprire il coperchio del vano batteria/coperchio alloggiamento card di memoria** durante il salvataggio delle immagini. In tali circostanze, l'interruzione dell'alimentazione o la rimozione della card di memoria possono causare la perdita dei dati o il danneggiamento della fotocamera o della card.

✓ Autofocus

La funzione autofocus potrebbe dare risultati imprevedibili nelle seguenti situazioni. In alcuni casi rari, può accadere che il soggetto non sia a fuoco nonostante l'area di messa a fuoco attiva o l'indicatore di messa a fuoco siano diventati verdi:

- Soggetto molto scuro
- Presenza di oggetti con livelli di illuminazione molto diversi (per esempio quando il sole è dietro al soggetto, che quindi è molto scuro)
- Assenza di contrasto tra il soggetto e lo sfondo (per esempio, se il soggetto indossa una camicia bianca e si trova davanti a una parete dello stesso colore)
- Presenza di più oggetti a distanze diverse dalla fotocamera (per esempio, se il soggetto si trova in una gabbia)
- Soggetti dai motivi ripetuti (imposte di finestre, edifici con più file di finestre dalla stessa forma, ecc.)
- Soggetto in rapido movimento

In questi casi, premere il pulsante di scatto a metà corsa per ripetere più volte la messa a fuoco, oppure eseguire la messa a fuoco su un altro soggetto posizionato alla stessa distanza dalla fotocamera del soggetto effettivo che si desidera riprendere ed utilizzare il blocco della messa a fuoco (📖 46).

✓ Quando il soggetto si trova vicino alla fotocamera

Se la fotocamera non riesce ad eseguire la messa a fuoco, provare ad utilizzare il modo macro (📖 33) o il modo scena **Macro/primo piano** (📖 58).

✎ Illuminatore ausiliario AF e flash





Se il soggetto è poco illuminato, è possibile che si attivi l'illuminatore ausiliario AF (📖 131) quando si preme il pulsante di scatto a metà corsa, o che venga emesso il lampo del flash (📖 30) quando si preme il pulsante di scatto a fondo corsa.



Passaggio 4 Riproduzione ed eliminazione delle immagini

Riproduzione delle immagini (modo di riproduzione)

Premere il pulsante  (riproduzione).

L'ultima immagine catturata viene visualizzata nel modo di riproduzione a pieno formato.



Per visualizzare l'immagine precedente, premere  o  sul multi-selettore. Per visualizzare l'immagine successiva, premere  o .

Per tornare al modo di ripresa, premere il pulsante  o il pulsante di scatto. È possibile tornare al modo di ripresa anche premendo il pulsante  (registrazione filmato).

Pulsante  (auto)

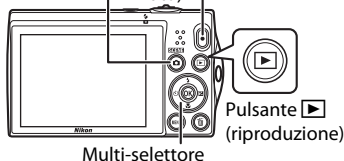
Pulsante  (registrazione filmato)



Durante la riproduzione delle immagini salvate nella memoria interna della fotocamera, viene visualizzata l'icona . Se è presente una card di memoria nella fotocamera, l'icona  non viene visualizzata e vengono riprodotte le immagini salvate nella card di memoria.

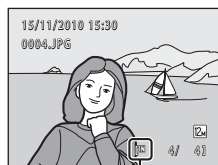

Indicatore memoria interna



Se il monitor si è spento per risparmiare energia

Quando la spia di accensione lampeggia, basta premere il pulsante  per riaccendere il monitor ( 133).

Opzioni disponibili nel modo di riproduzione

Per ulteriori informazioni, vedere il paragrafo "Altre informazioni sulla riproduzione" ( 70) o "Modifica delle immagini" ( 94).

Visualizzazione delle informazioni di ripresa



Per visualizzare l'istogramma e le informazioni di ripresa, premere il pulsante  in riproduzione a pieno formato ( 71). Per tornare al modo di riproduzione a pieno formato, premere di nuovo il pulsante .



Uso del pulsante per accendere la fotocamera

Se la fotocamera è spenta, tenere premuto il pulsante  per accenderla nel modo di riproduzione. L'obiettivo non si estende.

Visualizzazione delle immagini

Nel modo di riproduzione a pieno formato, le immagini catturate con la funzione di rilevamento del volto ( 47) vengono automaticamente ruotate e visualizzate secondo l'orientamento dei volti rilevati (ad esclusione delle immagini catturate con le funzioni **Sequenza**, **BSS** e **Multi-scatto 16** ( 42)).

Eliminazione delle immagini indesiderate

- 1** Per eliminare l'immagine visualizzata al momento sul monitor, premere il pulsante .

Per chiudere senza eliminare l'immagine, premere il pulsante **MENU**.





- 2** Premere  o  sul multi-selettore per scegliere il metodo di eliminazione desiderato, quindi premere il pulsante **OK**.

Immagine corrente: viene eliminata solo l'immagine o il memo vocale corrente ( 92).

Cancella foto selezionate: è possibile selezionare ed eliminare più immagini.

→ "Uso della schermata Cancella foto selezionate"

Tutte le immagini: vengono eliminate tutte le immagini.

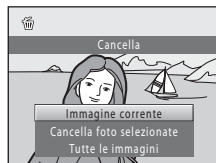



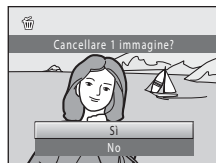

- 3** Premere  o  per scegliere **Sì**, quindi premere il pulsante **OK**.

Le immagini eliminate non possono essere recuperate.



Per annullare, premere  o  per selezionare **No**, quindi premere il pulsante **OK**.



Uso della schermata Cancella foto selezionate

- 1** Premere  o  sul multi-selettore per scegliere un'immagine da eliminare, quindi premere  per visualizzare .

Per annullare la selezione, premere  per rimuovere .

Ruotare il controllo zoom ( 4) su **T** () per tornare alla riproduzione a pieno formato, oppure **W** () per visualizzare le miniature.



- 2** Aggiungere  a tutte le immagini desiderate, quindi premere il pulsante **OK** per confermare la selezione.

Appare una finestra di dialogo. Seguire le istruzioni visualizzate nel monitor.

Note sull'eliminazione

- Una volta eliminate, le immagini non possono essere recuperate. Prima di procedere all'eliminazione, trasferire le immagini importanti su un computer.
- Le immagini protette non possono essere eliminate ( 88).

Eliminazione dell'ultima foto scattata nel modo di ripresa

Nel modo di ripresa, premere il pulsante  per eliminare l'ultima immagine catturata.

Uso del flash

È possibile impostare il modo flash in funzione delle condizioni di ripresa.

- Quando la **Sensibilità ISO** è impostata su **Auto**, il flash copre un campo di 0,5-6,0 m con lo zoom in posizione massima di grandangolo ed un campo di 0,7-2,5 m con lo zoom nella posizione tele massima.

Auto

Se l'illuminazione è scarsa, il lampo del flash viene emesso automaticamente.

Auto con effetto riduzione occhi rossi

Riduce l'effetto "occhi rossi" nei ritratti (📖 31).

No

Il lampo del flash non viene emesso anche se l'illuminazione è scarsa.

Fill flash

Il flash viene attivato ad ogni scatto. Utilizzare questo modo per schiarire ("fill-in") le aree in ombra o i soggetti in controluce.

Sincro su tempi lenti

L'opzione  **Auto** (auto) è abbinata a tempi di posa lunghi.

Impostazione adatta per ritratti notturni o di sera comprendenti anche paesaggi di sfondo. Il flash illumina il soggetto principale; per catturare lo sfondo in notturna o in condizioni di scarsa illuminazione, vengono utilizzati tempi di posa lunghi.

Impostazione del modo flash



1 Premere sul multi-selettore (modo flash).

Viene visualizzato il menu del modo flash.



2 Premere o sul multi-selettore per scegliere il modo desiderato, quindi premere il pulsante .

Viene visualizzata l'icona corrispondente al modo flash selezionato.

Quando si attiva il modo  **Auto** (auto), l'icona  viene visualizzata solo per alcuni secondi, indipendentemente dalle impostazioni di **Info foto** (📖 126).

Se non si conferma l'impostazione premendo il pulsante  entro qualche secondo, la selezione viene annullata.

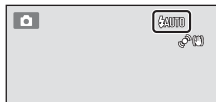
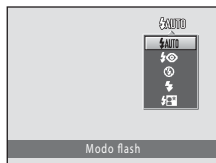

✓ Riprese con il flash disattivato (🚫) o in condizioni di scarsa illuminazione

- Per stabilizzare la fotocamera durante lo scatto ed evitare movimenti, si consiglia di utilizzare un treppiedi. Se si utilizza un treppiedi per stabilizzare la fotocamera durante le riprese, impostare la **Riduzione vibrazioni** (📖 129) su **No** nel menu impostazioni (📖 120).
- Nella schermata di ripresa può apparire l'indicazione **ISO**. Quando è visualizzata l'indicazione **ISO**, la sensibilità ISO viene aumentata automaticamente.
- In certi casi, ad esempio in condizioni di scarsa illuminazione, la fotocamera potrebbe attivare la funzione di riduzione disturbo. Quando è attiva la funzione di riduzione disturbo, il salvataggio delle immagini richiede più tempo del normale.

✓ Note sul flash

Quando si utilizza il flash, il riflesso delle particelle di polvere nell'aria può apparire nell'immagine sotto forma di punti luminosi. Per ridurre questi riflessi, impostare il flash su 🚫 (no).

🔪 Spia flash

Quando si preme il pulsante di scatto a metà corsa, la spia flash indica lo stato del flash.

- Accesa: il flash viene attivato quando si scatta una foto.
- Lampeggiante: il flash è in fase di carica. Attendere qualche secondo e riprovare.
- Spenta: la foto verrà scattata senza il flash.

Se la batteria è in esaurimento, il monitor si spegne, e rimarrà spento fino a quando il flash non si sarà caricato completamente.

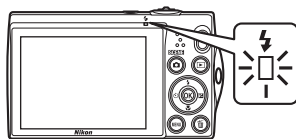

🔪 Impostazione del modo flash

L'impostazione predefinita del modo flash varia a seconda del modo di ripresa (📖 35).

- 📷 (auto): 🚫 (no)
- 🌄 (scena): varia a seconda del modo scena selezionato (📖 54-61)
- 📸 (ritratto intelligente): 🚫 (no) quando è selezionato **No** per **Verifica occhi aperti**; fisso su 🚫 (no) quando è selezionato **Sì** per **Verifica occhi aperti** (📖 66)
- 📹 (inseguimento soggetto): 🚫 (no)

Non è possibile utilizzare simultaneamente il flash con determinate funzioni. Per ulteriori informazioni, vedere il paragrafo "Impostazioni della fotocamera non utilizzabili contemporaneamente" (📖 49)

L'impostazione del modo flash applicata nel modo 📷 (auto) rimane salvata nella memoria della fotocamera anche in seguito allo spegnimento, e verrà riapplicata quando si selezionerà nuovamente il modo 📷 (auto).

🔪 Riduzione occhi rossi

La fotocamera è dotata di una funzione avanzata di riduzione occhi rossi (Correzione automatica occhi rossi). Per ridurre l'effetto occhi rossi, vengono emessi ripetutamente lampi a bassa intensità prima che scatti il flash principale. Inoltre, se viene rilevato l'effetto occhi rossi durante il salvataggio di un'immagine, la zona interessata viene elaborata in modo da ridurre l'effetto prima del salvataggio. Durante le riprese, tenere presente quanto segue.

- Inoltre, a causa dell'emissione dei lampi preliminari, vi è un leggero sfalsamento tra il momento in cui si preme il pulsante di scatto ed il momento in cui scatta l'otturatore.
- Il salvataggio delle immagini richiede più tempo del normale.
- La funzione di riduzione occhi rossi potrebbe non produrre i risultati desiderati in tutte le situazioni.
- In occasioni molto rare, è possibile che la riduzione occhi rossi venga eseguita in aree non soggette a tale effetto; se ciò si verifica, scegliere un altro modo flash e riprovare.

Riprese con l'Autoscatto

La fotocamera è dotata di una funzione autoscatto con un timer da dieci secondi e uno da due secondi per gli autoritratti. Questa funzione è utile per ridurre gli effetti del movimento della fotocamera che si verifica quando si preme il pulsante di scatto. Quando si utilizza l'autoscatto, è consigliabile posizionare la fotocamera su un treppiedi. Se si utilizza un treppiedi per stabilizzare la fotocamera durante le riprese, impostare la **Riduzione vibrazioni** (📖 129) su **No** nel menu impostazioni (📖 120).

1 Premere sul multi-selettore (autoscatto).

Viene visualizzato il menu autoscatto.



2 Premere o sul multi-selettore per scegliere **10s** o **2s**, quindi premere il pulsante .

10s (dieci secondi): indicato per occasioni importanti, per esempio un matrimonio.

2s (due secondi): indicato per evitare il movimento della fotocamera.

Viene visualizzato il modo selezionato per l'autoscatto.

Se non si conferma l'impostazione premendo il pulsante  entro qualche secondo, la selezione viene annullata.



3 Inquadrare e premere il pulsante di scatto a metà corsa.

Vengono impostate la messa a fuoco e l'esposizione.

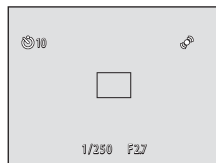

4 Premere il pulsante di scatto a fondo corsa.

L'autoscatto viene attivato e il numero di secondi rimanenti prima dello scatto è visualizzato nel monitor. La spia autoscatto lampeggia mentre il timer effettua il conto alla rovescia. La spia smette di lampeggiare e rimane accesa circa un secondo prima dello scatto della fotografia.

Quando la fotocamera scatta, l'autoscatto viene impostato su **OFF**.

Per fermare il timer dell'autoscatto prima che venga scattata la fotografia, premere nuovamente il pulsante di scatto.

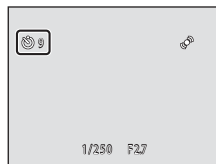

Modo macro

Il modo macro consente di scattare foto di soggetti posti a soli 2 cm. Tenere presente che il flash potrebbe non riuscire a illuminare l'intero soggetto a distanze inferiori a 50 cm.

1 Premere sul multi-selettore (modo macro).

Viene visualizzato il menu del modo macro.



2 Premere ▲ o ▼ sul multi-selettore per scegliere **ON**, quindi premere il pulsante .



Viene visualizzata l'icona del modo macro (.

Se non si conferma l'impostazione premendo il pulsante  entro qualche secondo, la selezione viene annullata.





3 Ruotare il controllo zoom per inquadrare.

La distanza minima di messa a fuoco varia a seconda della posizione dello zoom.

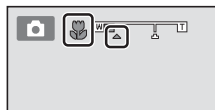
Quando lo zoom si trova in una posizione in cui  e l'indicatore zoom brillano in verde (a sinistra di ) la fotocamera è in grado di mettere a fuoco soggetti che si trovano fino a soli 4 cm dall'obiettivo. Quando lo zoom si trova in posizione di massima riduzione, la fotocamera può eseguire la messa a fuoco su soggetti che si trovano fino a soli 2 cm dall'obiettivo.





Autofocus

Quando si utilizza il modo  (auto), se il **Modo autofocus** ( 48) è impostato su **AF permanente**, la fotocamera regola continuamente la messa a fuoco finché non si preme il pulsante di scatto per bloccarla. Pertanto, è possibile sentire il suono di azionamento dell'obiettivo.

Quando si utilizzano altri modi di ripresa, **AF permanente** viene attivato automaticamente quando si attiva il modo macro.

Impostazione del modo macro

L'impostazione del modo macro applicata nel modo  (auto) rimane salvata nella memoria della fotocamera anche in seguito allo spegnimento, e verrà nuovamente applicata quando si riselezionerà il modo  (auto).

Regolazione della luminosità (Compensazione esposizione)

Regolando la compensazione dell'esposizione al momento della ripresa, è possibile regolare la luminosità globale dell'immagine in modo da schiarire o scurire le immagini.

1 Premere il multi-selettore (compensazione esposizione).

Vengono visualizzati la guida di compensazione esposizione e l'istogramma.



2 Premere o sul multi-selettore per selezionare un valore di compensazione.

Per schiarire l'immagine, impostare un valore di compensazione dell'esposizione positivo (+).

Per scurire l'immagine, impostare un valore di compensazione dell'esposizione negativo (-).

Guida di compensazione esposizione



Istogramma
Valore di compensazione dell'esposizione

3 Premere il pulsante .

Se non si conferma l'impostazione premendo il pulsante  entro qualche secondo, la selezione viene annullata.



Quando si imposta un valore di compensazione dell'esposizione diverso da **0.0**, il valore viene visualizzato con l'indicatore  nel monitor.

4 Premere il pulsante di scatto per scattare una foto.

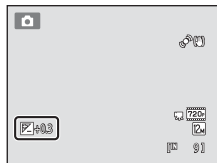
Per uscire senza variare l'esposizione, ritornare al passaggio 1, riportare il valore su **0.0**, quindi premere il pulsante .



Valore di compensazione dell'esposizione

Il valore di compensazione dell'esposizione applicato nel modo  (auto) rimane salvato nella memoria della fotocamera anche in seguito allo spegnimento, e verrà nuovamente applicato quando si rielezionerà il modo  (auto).

Uso dell'istogramma

Un istogramma è una rappresentazione grafica della distribuzione dei toni nell'immagine.

L'istogramma è un utile riferimento quando si utilizza la compensazione dell'esposizione e si scatta senza flash.



- L'asse orizzontale corrisponde alla luminosità, con i toni scuri a sinistra e i toni chiari a destra; l'asse verticale indica il numero di pixel.
- Se si aumenta il valore di compensazione dell'esposizione, si ha uno spostamento della distribuzione dei toni verso destra, se si diminuisce il valore, si ha uno spostamento della distribuzione verso sinistra.

Selezione di un modo di ripresa



È possibile selezionare i modi di ripresa seguenti.

 **Modo Auto**  22



Per fotografare è possibile utilizzare un modo automatico, di tipo "inquadra e scatta", adatto agli utenti che utilizzano per la prima volta una fotocamera digitale. Dal menu di ripresa è inoltre possibile definire altre impostazioni, ad esempio per le riprese in sequenza ( 36).

 **Modo scena**  51

Le impostazioni della fotocamera vengono ottimizzate automaticamente in base al tipo di scena selezionato. Nel modo selezione automatica scene, la fotocamera seleziona automaticamente il modo scena ottimale semplificando la ripresa.

 **Ritratto intelligente**  64

La fotocamera rileva i volti umani e scatta automaticamente non appena rileva un sorriso. È possibile utilizzare l'opzione effetto pelle soft per uniformare le tonalità della pelle dei volti umani.

 **Inseguimento soggetto**  67



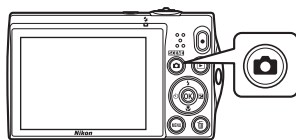

Adatto per mettere a fuoco e fotografare soggetti in movimento.

1 Premere il pulsante nel modo di ripresa.

Viene visualizzato il menu selezione modo di ripresa.



2 Premere o sul multi-selettore per scegliere un modo di ripresa.

Quando è selezionato il modo scena (selezionare la seconda icona partendo dall'alto e premere ) è possibile modificare il tipo di scena. Premere , ,  o  per scegliere una scena.

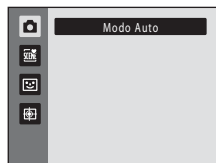

Per ritornare al modo di ripresa impostato senza cambiare modo, premere il pulsante  o il pulsante di scatto.



3 Premere il pulsante .

La fotocamera passa al modo di ripresa selezionato.

Modifica delle impostazioni del modo (auto) (Menu di ripresa)

Durante le riprese nel modo  (auto) ( 22) è possibile impostare le opzioni elencate di seguito.

Formato immagine 37

Consente di scegliere il formato immagine (combinazione di dimensione e compressione dell'immagine) nel quale le immagini vengono salvate. È possibile modificare questa impostazione quando si utilizzano modi di ripresa diversi dal modo  (auto).

Bilanciamento bianco 39

Affinché i colori appaiano sulle immagini così come li percepisce l'occhio umano, regolare il bilanciamento del bianco in funzione della sorgente di luce.

Modo esposizione 41

Scegliere il metodo di misurazione esposimetrica adottato dalla fotocamera.

Sequenza 42

Modificare le impostazioni scegliendo Sequenza o BSS (scelta dello scatto migliore).

Sensibilità ISO 43

Consente di regolare la sensibilità della fotocamera in base alle condizioni di illuminazione.

Opzioni colore 44

Consente di applicare gli effetti colore alle immagini al momento del salvataggio.

Modo area AF 45

Consente di scegliere il criterio di selezione dell'area di messa a fuoco per l'autofocus.

Modo autofocus 48

Consente di scegliere la modalità di messa a fuoco della fotocamera.

Visualizzazione del menu di ripresa

Passare al modo  (auto) ( 35).

Premere il pulsante **MENU** per visualizzare il menu di ripresa.

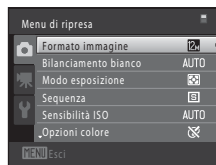
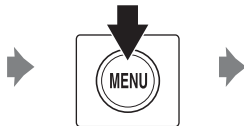
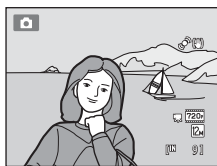

- Utilizzare il multi-selettore per scegliere e applicare le impostazioni ( 9).
- Per chiudere il menu di ripresa, premere il pulsante **MENU**.













Impostazioni della fotocamera non utilizzabili contemporaneamente

Alcune funzioni non possono essere attivate contemporaneamente ad altre ( 49).

Formato immagine (qualità dell'immagine/dimensione dell'immagine)



 (auto) → MENU (Menu di ripresa) → Formato immagine

L'opzione Formato immagine consente di gestire la combinazione di dimensione e qualità dell'immagine (compressione) per il salvataggio. Scegliere il formato immagine più indicato in base alle finalità per cui si intende utilizzare l'immagine e alla capacità della memoria interna o della card di memoria. Impostando l'opzione Formato immagine su valori più alti, sarà possibile eseguire stampe di maggiori dimensioni o visualizzare le immagini con ingrandimenti maggiori, senza che risultino troppo "sgranate", tuttavia il numero di immagini che è possibile salvare risulterà inferiore.

Formato immagine	Dimensioni (pixel)	Descrizione
 4000 × 3000★	4000 × 3000	Le immagini saranno di qualità superiore a  . Il rapporto di compressione è di circa 1:4.
 4000 × 3000 (impostazione predefinita)	4000 × 3000	Scelta ottimale per la maggior parte delle situazioni. Il rapporto di compressione è di circa 1:8.
 3264 × 2448	3264 × 2448	
 2592 × 1944	2592 × 1944	
 2048 × 1536	2048 × 1536	L'impostazione di dimensioni inferiori a  ,  o  consente di salvare più immagini. Il rapporto di compressione è di circa 1:8.
 1024 × 768	1024 × 768	Opzione adatta alla visualizzazione sul monitor di un computer. Il rapporto di compressione è di circa 1:8.
 640 × 480	640 × 480	Opzione adatta per la visualizzazione a schermo intero su un televisore con proporzione 4:3, o per l'invio tramite posta elettronica. Il rapporto di compressione è di circa 1:8.
 3968 × 2232	3968 × 2232	La fotocamera salva le immagini alla proporzione 16:9. Il rapporto di compressione è di circa 1:8.









L'icona dell'impostazione selezionata viene visualizzata nel monitor nei modi di ripresa e riproduzione ( 6, 7).

Formato immagine

- Quando si utilizzano modi di ripresa diversi dal modo  (auto), è possibile modificare questa impostazione premendo il pulsante **MENU**.
- L'impostazione viene applicata anche agli altri modi di ripresa.
- Questa funzione non può essere utilizzata contemporaneamente a determinate funzioni. Per ulteriori informazioni, vedere il paragrafo "Impostazioni della fotocamera non utilizzabili contemporaneamente" ( 49).

 **Numero di esposizioni rimanenti**

Nella tabella seguente è indicato il numero approssimativo di immagini che è possibile salvare nella memoria interna e in una card di memoria da 4 GB. Si fa rilevare che a causa della compressione JPEG, il numero di immagini che è possibile salvare varia in base alla composizione dell'immagine. Tale numero può inoltre variare a seconda della marca delle card di memoria, anche con card aventi la stessa capacità nominale.

Formato immagine	Memoria interna (circa 32 MB)	Card di memoria ¹ (4 GB)	Dimensione di stampa ² (cm)
 4000 × 3000★	5	600	34 × 25
 4000 × 3000	9	1100	34 × 25
 3264 × 2448	14	1600	28 × 21
 2592 × 1944	22	2600	22 × 16
 2048 × 1536	35	4100	17 × 13
 1024 × 768	113	13700	9 × 7
 640 × 480	227	29600	5 × 4
 3968 × 2232	12	1500	34 × 19

¹ Se il numero di esposizioni rimanenti è uguale o superiore a 10.000, nella visualizzazione del numero di esposizioni rimanenti viene indicato "9999".

² La dimensione di stampa indicata si riferisce a una risoluzione di 300 dpi. La dimensione di stampa è calcolata dividendo il numero di pixel per la risoluzione della stampante (dpi) e moltiplicando per 2,54 cm. Tuttavia, a parità di dimensione dell'immagine, le immagini stampate con una risoluzione maggiore saranno più piccole rispetto alle dimensioni indicate, mentre quelle stampate con una risoluzione inferiore saranno più grandi.

Bilanciamento bianco (regolazione della tonalità)

 (auto) → MENU (Menu di ripresa) → Bilanciamento bianco

Il colore della luce riflessa da un oggetto varia in base a quello della sorgente luminosa. Il cervello umano è in grado di adattarsi ai cambiamenti di colore della sorgente luminosa, pertanto gli oggetti bianchi vengono percepiti come tali anche se si trovano in ombra, sotto la luce solare diretta o in ambienti con illuminazione a incandescenza. Le fotocamere digitali sono in grado di imitare tale capacità di adattamento elaborando le immagini in base al colore della sorgente luminosa. Questa funzione è detta "bilanciamento bianco". Per ottenere colori naturali, prima della ripresa occorre scegliere un'impostazione di bilanciamento del bianco corrispondente alla sorgente luminosa. Sebbene l'impostazione predefinita (**Auto**) possa essere utilizzata nella maggior parte dei casi, selezionando manualmente l'impostazione di bilanciamento del bianco più adatta a una particolare sorgente luminosa si otterranno risultati migliori.

Altre informazioni sulla ripresa

AUTO Auto (impostazione predefinita)

Il bilanciamento del bianco viene regolato automaticamente in base alle condizioni di luce. Scelta ottimale per la maggior parte delle situazioni.

PRE Premisuraz. manuale

Utile per le riprese in condizioni di illuminazione insolite. Per ulteriori informazioni, vedere "Premisuraz. manuale" ( 40).

Luce diurna

Impostazione del bilanciamento del bianco per la luce solare diretta.

Incandescenza

Da utilizzare in presenza di illuminazione a incandescenza.

Fluorescenza

Da utilizzare in presenza di illuminazione a fluorescenza.

Nuvoloso



Da utilizzare per scattare le foto in condizioni di cielo coperto.

Flash

Da utilizzare con il flash.

Sul monitor appare l'icona corrispondente all'impostazione corrente ( 6). Tuttavia, quando è selezionato **Auto**, non viene visualizzata nessuna icona.

Note sull'opzione Bilanciamento del bianco

- Con alcune funzioni questa impostazione non può essere attivata. Per ulteriori informazioni, vedere il paragrafo "Impostazioni della fotocamera non utilizzabili contemporaneamente" ( 49).
- Se si utilizzano impostazioni di bilanciamento del bianco diverse da **Auto** o **Flash**, è necessario disattivare il flash ( ( 30).

Premisuraz. manuale

La premisurazione manuale è utilizzata in presenza di luce mista o per compensare l'effetto di sorgenti luminose con una forte dominante di colore quando non si riesce ad ottenere l'effetto desiderato con le impostazioni del bilanciamento del bianco **Auto** e **Incandescenza** (per esempio, per fare in modo che foto scattate sotto una lampada con paralume rosso abbiano un effetto analogo a quello ottenuto scattando in presenza di luce bianca).

Per misurare il valore di bilanciamento del bianco nelle condizioni di illuminazione utilizzate durante la ripresa, seguire la procedura sotto descritta.

1 Posizionare un oggetto di riferimento bianco o grigio sotto la luce che verrà utilizzata durante la ripresa.

2 Visualizzare il menu di ripresa ( 36), utilizzare il multi-selettore per scegliere **PRE Premisuraz. manuale** nel menu **Bilanciamento bianco**, quindi premere il pulsante **OK**.

Lo zoom della fotocamera si porta nella posizione adatta per la misurazione del bilanciamento del bianco.

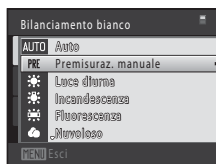

3 Scegliere **Misura**.

Per applicare l'ultimo valore di bilanciamento del bianco misurato, scegliere **Annulla**, quindi premere il pulsante **OK**. L'impostazione del bilanciamento del bianco non viene misurata e viene impostato l'ultimo valore misurato.

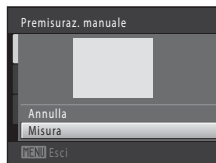

4 Inquadrare l'oggetto di riferimento nel riquadro di misurazione.

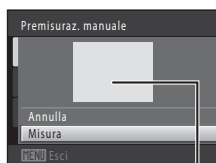

Riquadro di misurazione

5 Premere il pulsante **OK** per misurare un valore per la premisurazione manuale.

La fotocamera scatta e viene impostato il nuovo valore di bilanciamento del bianco. Non viene salvata nessuna immagine.

Note sull'opzione Premisuraz. manuale

L'opzione **Premisuraz. manuale** non consente di misurare un valore per un soggetto illuminato dalla luce del flash. Quando si effettuano riprese con il flash, impostare il **Bilanciamento bianco** su **Auto** o **Flash**.

Modo esposizione

 (auto) → MENU (Menu di ripresa) → Modo esposizione

La misurazione esposimetrica è il processo di misurazione della luminosità del soggetto per determinare l'esposizione.

Scegliere il metodo di misurazione esposimetrica adottato dalla fotocamera.

Matrix (impostazione predefinita)

La fotocamera determina l'esposizione generale dell'inquadratura. Scelta consigliata per la maggior parte delle situazioni.

Ponderata centrale

La fotocamera esegue la misurazione su tutta l'inquadratura, ma attribuisce un peso maggiore al soggetto posto al centro del fotogramma. Modo di misurazione classico per i ritratti; consente di preservare i dettagli dello sfondo basando l'esposizione sulle condizioni di illuminazione del centro dell'inquadratura. Questa opzione può essere utilizzata con il blocco della messa a fuoco ( 46) per eseguire la misurazione su soggetti non centrati.

Note sull'opzione Modo esposizione

Quando si utilizza lo zoom digitale, il **Modo esposizione** viene impostato su **Ponderata centrale** e l'area in cui viene eseguita la misurazione non è visualizzata sul monitor.

Area di misurazione

Quando si seleziona **Ponderata centrale** come **Modo esposizione**, l'area di misurazione attiva viene visualizzata sul monitor.

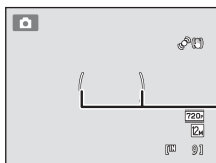

Area di misurazione attiva

Sequenza

 (auto) → MENU (Menu di ripresa) → Sequenza

Modificare le impostazioni scegliendo Sequenza o BSS (scelta dello scatto migliore).

Singolo (impostazione predefinita)

Viene scattata una foto ad ogni pressione del pulsante di scatto.

Sequenza

Mentre si tiene premuto il pulsante di scatto, la fotocamera scatta fino a dieci foto con una frequenza di circa 0,7 fotogrammi al secondo (fps) (quando il **Formato immagine** è impostato su  **4000 x 3000**). La ripresa si conclude quando si rilascia il pulsante di scatto, o quando la fotocamera avrà scattato dieci foto.

BSS BSS (scelta dello scatto migliore)

L'uso della funzione "scelta dello scatto migliore (BSS)" è consigliato quando si effettuano riprese con il flash disattivato o con lo zoom in posizione di ingrandimento, o in altre situazioni in cui movimenti accidentali della fotocamera possono causare immagini mosse. Quando l'opzione BSS è attiva, la fotocamera scatta fino a dieci foto mentre si tiene premuto il pulsante di scatto. Quindi viene automaticamente selezionata e salvata l'immagine più nitida della serie.

Multi-scatto 16

Ogni volta che si preme il pulsante di scatto, la fotocamera esegue 16 scatti con una frequenza di circa 30 fps, componendo le immagini risultanti per formare un'immagine unica.

- L'opzione **Formato immagine** rimane fissa su  (dimensione dell'immagine: 2560 x 1920 pixel).
- Lo zoom digitale non è disponibile.

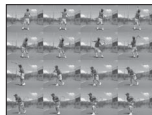

Sul monitor appare l'icona corrispondente all'impostazione corrente ( 6). Tuttavia, quando è selezionato **Singolo**, non viene visualizzata nessuna icona.

Nota sulle riprese in sequenza

- Quando è selezionato **Sequenza BSS** o **Multi-scatto 16**, il flash è disattivato. La messa a fuoco, l'esposizione e il bilanciamento del bianco rimangono fissi sui valori determinati per la prima immagine della serie.
- La frequenza di scatto durante le riprese in sequenza può variare a seconda dell'impostazione del formato immagine corrente, della card di memoria utilizzata e delle condizioni di ripresa.
- Con alcune funzioni questa impostazione non può essere attivata. Per ulteriori informazioni, vedere il paragrafo "Impostazioni della fotocamera non utilizzabili contemporaneamente" ( 49).

Nota sulla funzione BSS

BSS va idealmente impostato per le riprese di soggetti che non siano in movimento. Quando si riprendono soggetti in movimento, o se la composizione dell'immagine cambia durante la ripresa, è possibile che non si riesca ad ottenere i risultati desiderati.

✔ Nota sull'opzione Multi-scatto 16

L'effetto smear ( 144) visibile sul monitor durante le riprese con l'opzione **Multi-scatto 16** resta visibile sulle immagini salvate. Durante le riprese con l'opzione **Multi-scatto 16** attivata, evitare di puntare la fotocamera verso elementi molto luminosi, come il sole, oggetti che riflettono la luce solare o luci elettriche.

Sensibilità ISO

 (auto) → MENU (Menu di ripresa) → Sensibilità ISO

Quando si aumenta la sensibilità ISO, è necessaria meno luce durante le riprese. Una più alta sensibilità ISO consente di riprendere soggetti scuri. Inoltre, anche con soggetti di luminosità simile, è possibile scattare foto con tempi di posa veloci, riducendo in tal modo l'effetto di mosso prodotto dal movimento della fotocamera e del soggetto.

- Benché una maggiore sensibilità ISO sia efficace nelle riprese di soggetti scuri, senza il flash, con lo zoom, ecc., le immagini possono contenere rumore.

Auto (impostazione predefinita)

La sensibilità viene impostata su ISO 100 se l'illuminazione è sufficiente; se l'illuminazione è scarsa, la fotocamera compensa aumentando la sensibilità fino ad un massimo di ISO 1600.



Intervallo definito auto

Questa opzione consente di scegliere l'intervallo di regolazione della sensibilità ISO, tra **ISO 100-400** o **ISO 100-800**. Il valore di sensibilità non viene aumentato oltre il valore massimo dell'intervallo selezionato. Specificando il valore massimo della sensibilità ISO, è possibile limitare l'effetto "sgranato" delle immagini.



100, 200, 400, 800, 1600, 3200

La sensibilità rimane fissa al valore specificato.

Sul monitor appare l'icona corrispondente all'impostazione della sensibilità ISO ( 6).

- Quando è selezionato **Auto**, l'icona  non è visualizzata ad ISO 100, ma compare se la sensibilità ISO aumenta automaticamente ad un valore superiore a 100 ( 31).
- Quando è selezionato **Intervallo definito auto**, sono visualizzati  e il valore massimo della sensibilità ISO.

✔ Note sull'opzione Sensibilità ISO

- Con alcune funzioni questa impostazione non può essere attivata. Per ulteriori informazioni, vedere il paragrafo "Impostazioni della fotocamera non utilizzabili contemporaneamente" ( 49).
- L'opzione **Rilevam. movimento** ( 130) non può essere utilizzata quando la sensibilità ISO è fissa.

Opzioni colore

 (auto) → MENU (Menu di ripresa) → Opzioni colore

Queste opzioni consentono di ottenere colori più saturi o di salvare immagini monocromatiche.



Colore normale (impostazione predefinita)

Utilizzare per ottenere immagini dal colore naturale.



Colore vivace

Utilizzare per ottenere un effetto "stampa fotografica", con colori più saturi.



Bianco e nero

Consente di salvare le immagini in bianco e nero.



Seppia

Consente di salvare le immagini nei toni seppia.



Ciano

Consente di salvare immagini in modalità monocromatica con tonalità blu.

Sul monitor appare l'icona corrispondente all'impostazione corrente ( 6).

Tuttavia, quando è selezionato **Colore normale**, non viene visualizzata nessuna icona. Le tonalità di colore visualizzate sul monitor durante la ripresa cambiano in base all'opzione colore selezionata.

Nota sull'impostazione Opzioni colore

Con alcune funzioni questa impostazione non può essere attivata. Per ulteriori informazioni, vedere il paragrafo "Impostazioni della fotocamera non utilizzabili contemporaneamente" ( 49).

Modo area AF

 (auto) → MENU (Menu di ripresa) → Modo area AF

Questa opzione consente di scegliere il criterio di selezione dell'area di messa a fuoco per l'autofocus.

Priorità al volto

Quando rileva un volto umano, la fotocamera esegue automaticamente la messa a fuoco su di esso. Per ulteriori informazioni, vedere il paragrafo "Rilevamento del volto" (📖 47). Se vengono rilevati più volti, la messa a fuoco viene eseguita sul volto più vicino alla fotocamera.

Se si stanno fotografando soggetti non umani, o si inquadra un soggetto di cui non è possibile rilevare il volto, **Modo area AF** viene impostato su **Auto**, e la fotocamera seleziona automaticamente l'area di messa a fuoco (fino a nove aree di messa a fuoco) contenente il soggetto più vicino alla fotocamera.

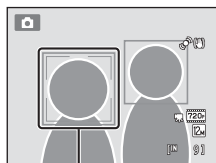

Area di messa a fuoco

Auto (impostazione predefinita)

La fotocamera dispone di nove aree di messa a fuoco e seleziona automaticamente quelle che contengono il soggetto più vicino alla fotocamera. Premere il pulsante di scatto a metà corsa per attivare l'area di messa a fuoco. Quando si preme il pulsante di scatto a metà corsa, le aree di messa a fuoco (fino a nove aree) selezionate dalla fotocamera vengono visualizzate sul monitor.

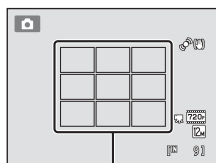



Aree di messa a fuoco

Manuale

Consente di selezionare una delle 99 aree di messa a fuoco sul monitor. Questa opzione è utile con soggetti relativamente statici non posizionati al centro dell'inquadratura.

Premere ▲, ▼, ◀ o ▶ sul multi-selettore per spostare l'area di messa a fuoco sul soggetto, quindi scattare la foto.

Per annullare la selezione dell'area di messa a fuoco e regolare le impostazioni relative a flash, modo macro, autoscatto e compensazione dell'esposizione, premere il pulsante . Per ritornare alla schermata di selezione dell'area di messa a fuoco, premere nuovamente il pulsante .

Area di messa a fuoco

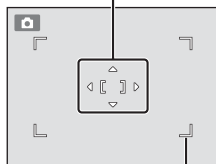

Area di messa a fuoco selezionabile

Area centrale

La fotocamera mette a fuoco il soggetto posto al centro dell'inquadratura.
L'area di messa a fuoco viene sempre visualizzata al centro della schermata.

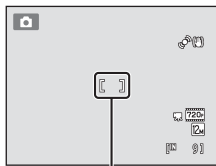

Area di messa a fuoco

Note sul Modo area AF

- Quando si attiva lo zoom digitale, la messa a fuoco sarà effettuata al centro della schermata, indipendentemente dall'impostazione del **Modo area AF**.
- Con alcune funzioni questa impostazione non può essere attivata. Per ulteriori informazioni, vedere il paragrafo "Impostazioni della fotocamera non utilizzabili contemporaneamente" (📖 49).
- L'autofocus potrebbe non dare i risultati previsti (📖 27).

Blocco della messa a fuoco

Per mettere a fuoco soggetti non al centro dell'inquadratura quando è selezionato **Area centrale** come **Modo area AF**, utilizzare il blocco della messa a fuoco come descritto di seguito.

1 Posizionare il soggetto al centro dell'inquadratura.



2 Premere il pulsante di scatto a metà corsa.

- Verificare che l'area di messa a fuoco sia verde.
- La messa a fuoco e l'esposizione vengono bloccate.



3 Continuare a tenere premuto il pulsante di scatto a metà corsa e ricomporre l'immagine.

- Fare attenzione a non variare la distanza tra la fotocamera e il soggetto mentre si tiene premuto il pulsante di scatto a metà corsa.









4 Premere il pulsante di scatto a fondo corsa per scattare la foto.



Rilevamento del volto

Quando si punta la fotocamera verso un volto umano, viene attivata la funzione di rilevamento del volto, con cui la fotocamera rileva automaticamente il volto ed esegue la messa a fuoco su di esso. La funzione di rilevamento del volto viene attivata nelle seguenti situazioni.

- Il **Modo area AF** ( 45) è impostato su **Priorità al volto**
 - Nel modo scena **Selezione scene auto** ( 52), **Ritratto** ( 54) o **Ritratto notturno** ( 55)
 - Nel modo ritratto intelligente ( 64)
- * Per informazioni sulla funzione di rilevamento del volto quando si utilizza il modo inseguimento del soggetto, vedere "Messa a fuoco di un soggetto in movimento (modo inseguimento soggetto)" ( 67).

1 Inquadrare.

Quando viene rilevato un volto, quest'ultimo viene incorniciato da un doppio bordo giallo.

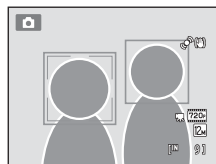

Se la fotocamera rileva più di un volto, il suo funzionamento varia a seconda del modo di ripresa impostato, in conformità con quanto indicato in seguito.

Modo di ripresa	Volte racchiuse da un doppio bordo	Numero di volte che possono essere rilevati
Modo  (auto) (Priorità al volto)		
Modo scena Selezione scene auto, Ritratto o Ritratto notturno	Volto più vicino alla fotocamera <ul style="list-style-type: none"> • Altri volti circondati da un bordo singolo. 	Fino a 12
Modo Ritratto intelligente	Volto più vicino al centro del monitor <ul style="list-style-type: none"> • Altri volti circondati da un bordo singolo. 	Fino a 3

2 Premere il pulsante di scatto a metà corsa.

La fotocamera mette a fuoco il volto circondato dal doppio bordo. Il doppio bordo diventa verde e la messa a fuoco viene bloccata.





Se la fotocamera non è in grado di mettere a fuoco, il doppio bordo lampeggia. Premere nuovamente il pulsante di scatto a metà corsa per mettere a fuoco.

Premere il pulsante di scatto a fondo corsa per scattare una foto.

Se la fotocamera rileva un sorriso sul volto della persona circondata dal doppio bordo nel modo ritratto intelligente, viene attivato il **Timer sorriso** ( 66) e la fotocamera scatta automaticamente senza che sia stato premuto il pulsante di scatto.



Note sulla funzione di rilevamento del volto

- Se la fotocamera non rileva nessun volto quando il pulsante di scatto è premuto a metà corsa con il **Modo area AF** impostato su **Priorità al volto**, l'impostazione del modo area AF passa automaticamente a **Auto**.
- Se non viene rilevato nessun volto quando si preme il pulsante di scatto a metà corsa nel modo scena **Ritratto**, **Ritratto notturno** e nel modo ritratto intelligente, la fotocamera esegue la messa a fuoco sul soggetto posto al centro dell'inquadratura.
- La capacità di rilevamento volti della fotocamera dipende da diversi fattori, tra cui il fatto che il soggetto sia rivolto o meno verso la fotocamera. Nelle situazioni indicate di seguito la fotocamera potrebbe non essere in grado di rilevare i volti:
 - Se i volti sono parzialmente nascosti da occhiali da sole o altri ostacoli
 - Se i volti occupano un'area troppo estesa o troppo ridotta dell'inquadratura
- Se si inquadra più di un volto, il numero di volti rilevati dalla fotocamera e il volto prescelto per la messa a fuoco sono determinati in base a una serie di fattori, inclusa la direzione in cui stanno guardando i volti.
- In alcuni rari casi, il soggetto potrebbe non essere a fuoco nonostante il bordo doppio sia verde ( 27). In questo caso, passare al modo  (auto) ed impostare il **Modo area AF** su **Manuale** o **Area centrale**, eseguire nuovamente la messa a fuoco su un altro soggetto posizionato alla stessa distanza dalla fotocamera del soggetto effettivo del ritratto e utilizzare il blocco della messa a fuoco ( 46).
- Nei modi riproduzione pieno formato e miniature, le immagini catturate con la funzione di rilevamento del volto vengono automaticamente ruotate e visualizzate secondo l'orientamento dei volti rilevati (ad esclusione delle immagini catturate con le funzioni **Sequenza**, **BSS** e **Multi-scatto 16** ( 42)).

Modo autofocus

 (auto) → MENU (Menu di ripresa) → Modo autofocus

Consente di scegliere la modalità di messa a fuoco della fotocamera.

 **AF singolo** (impostazione predefinita)

La fotocamera esegue la messa a fuoco quando si preme il pulsante di scatto a metà corsa.

 **AF permanente**

La fotocamera mette a fuoco continuamente fintanto che si preme il pulsante di scatto a metà corsa. Opzione adatta per i soggetti in movimento. Mentre la fotocamera mette a fuoco, si sente il rumore dell'azionamento dell'obiettivo.



Nota sull'opzione Modo autofocus

Con alcune funzioni questa impostazione non può essere attivata. Per ulteriori informazioni, vedere il paragrafo "Impostazioni della fotocamera non utilizzabili contemporaneamente" ( 49).

Nota sull'impostazione di Modo autofocus per il modo inseguimento soggetto



Il **Modo autofocus** può essere impostato in modo tale da eseguire l'inseguimento del soggetto. L'impostazione predefinita del modo inseguimento soggetto è **AF permanente**. Il **Modo autofocus** può essere impostato in maniera autonoma sia per il modo inseguimento soggetto che per il modo  (auto).



Modo autofocus per la registrazione di filmati

Il modo autofocus per la registrazione di filmati può essere impostato mediante il **Modo autofocus** ( 105) dal menu filmato ( 103).

Impostazioni della fotocamera non utilizzabili contemporaneamente

Alcune impostazioni di ripresa non possono essere attivate contemporaneamente ad altre funzioni.

Funzione con limitazioni	Impostazione	Descrizioni
Modo flash	Sequenza  42)	Quando è selezionato Sequenza , BSS o Multi-scatto 16 , il flash è disattivato.
Formato immagine	Sequenza  42)	Quando è selezionata la funzione Multi-scatto 16 , l'impostazione di Formato immagine resta fissa su 5M (dimensione dell'immagine: 2560x1920 pixel).
Bilanciamento bianco	Opzioni colore  44)	Quando si utilizza l'opzione Bianco e nero , Seppia o Ciano , l'impostazione del Bilanciamento bianco resta fissa su Auto .
Modo esposizione	Zoom digitale  131)	Quando si utilizza lo zoom digitale, il Modo esposizione resta fisso su Ponderata centrale .
Sequenza	Autoscatto  32)	Fisso su Singolo quando si utilizza l'autoscatto.
Sensibilità ISO	Sequenza  42)	Quando è selezionata la funzione Multi-scatto 16 , l'impostazione della Sensibilità ISO viene specificata automaticamente in funzione della luminosità.
Modo area AF	Zoom digitale  131)	Quando si utilizza lo zoom digitale, il modo area AF resta fisso su Area centrale .
Modo autofocus	Modo area AF  45)	Quando si utilizza la Priorità al volto , il Modo autofocus resta fisso su AF singolo .
Rilevam. movimento	Sequenza  42)	Quando è selezionata la funzione Multi-scatto 16 , il Rilevam. movimento è disattivato.
	Sensibilità ISO  43)	Quando la sensibilità ISO è bloccata, la funzione Rilevam. movimento è disattivata.

Funzione con limitazioni	Impostazione	Descrizioni
Avviso occhi chiusi	Sequenza  42)	Quando è selezionata la funzione Sequenza, BSS o Multi-scatto 16 , l' Avviso occhi chiusi è disattivato.
Zoom digitale	Sequenza  42)	Quando è selezionata la funzione Multi-scatto 16 , lo zoom digitale è disattivato.



Altre informazioni

Per ulteriori informazioni, vedere il paragrafo "Note sullo zoom digitale" ( 131).

Modi di ripresa specifici per determinate tipologie di scene (modo scena)

Le impostazioni della fotocamera vengono automaticamente ottimizzate in base al tipo di soggetto selezionato. Sono disponibili i seguenti modi scena.

Selezione scene auto	Ritratto	Paesaggio	Sport
Ritratto notturno	Feste/interni	Spiaggia	Neve
Tramonto	Aurora/crepuscolo	Paesaggio notturno	Macro/primo piano
Alimenti	Museo	Fuochi artificiali	Copia
Controluce	Panorama assistito		

Selezione di un modo scena

- 1 Premere il pulsante nel modo di ripresa, quindi premere o sul multi-selettore per selezionare il modo scena.

Viene visualizzata l'icona dell'ultimo modo scena selezionato. L'impostazione predefinita è (Selezione scene auto) (📖 52).



- 2 Premere , premere , , o per scegliere la scena desiderata, quindi premere il pulsante .

La visualizzazione cambia in base al modo scena selezionato.

Per ulteriori informazioni sulle caratteristiche dei modi scena, vedere a pagina 54.



- 3 Inquadrare il soggetto e scattare.



Formato immagine

L'impostazione del **Formato immagine** (📖 37) può essere modificata premendo il pulsante **MENU** nel modo scena. Le modifiche apportate a questa impostazione vengono applicate a tutti i modi di ripresa.



Visualizzazione della descrizione di ciascuna scena

Scegliere il tipo di scena desiderato dalla schermata di selezione scena (passaggio 2) e ruotare il controllo zoom (📖 4) su **T** (🔍) per visualizzare la descrizione della scena prescelta. Per tornare alla schermata precedente, ruotare nuovamente il controllo zoom verso **T** (🔍).

Riprese nel modo scena selezionato dalla fotocamera (Selezione automatica scene)

Questa funzione, pensata per le riprese più semplici, seleziona automaticamente il modo scena più adatto alle condizioni di ripresa. Quando si inquadra un soggetto nel modo  (**Selezione scene auto**), la fotocamera regola automaticamente le impostazioni di uno dei seguenti modi scena:

- Auto (ripresе generiche)
- Paesaggio  54
- Paesaggio notturno  57
- Controluce  60
- Ritratto  54
- Ritratto notturno  55
- Macro/primo piano  58

- 1** Premere il pulsante  nel modo di ripresa, quindi utilizzare il multi-selettore per selezionare il modo scena  (**Selezione scene auto**)  51).

La fotocamera passa al modo selezione scene auto.



- 2** Inquadrare il soggetto e scattare.

Quando la fotocamera seleziona automaticamente un modo scena, l'icona del modo di ripresa cambia, e viene visualizzata l'icona del modo scena attivato.

- | | |
|--|---|
|  : Auto |  : Ritratto |
|  : Paesaggio |  : Ritratto notturno |
|  : Paesaggio notturno |  : Macro/primo piano |
|  : Controluce | |

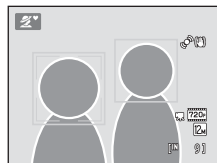



Premere il pulsante di scatto a metà corsa per impostare la messa a fuoco e l'esposizione. Quando il soggetto è a fuoco, l'area di messa a fuoco attiva diventa verde.

Premere a fondo il pulsante di scatto per scattare la foto.





✔ Note sul modo selezione automatica scene

- Lo zoom digitale non è disponibile.
- A seconda delle condizioni di ripresa, la fotocamera potrebbe non selezionare il modo scena desiderato. In tal caso, passare al modo  (auto) (📖 22) oppure selezionare manualmente il modo scena desiderato (📖 51).

📎 Messa a fuoco nel modo selezione scene auto

- Quando rileva un volto umano nel modo selezione scene auto, la fotocamera lo mette a fuoco automaticamente. Per ulteriori informazioni, vedere il paragrafo "Rilevamento del volto" (📖 47).
- Quando è visualizzato l'indicatore del modo di ripresa  o  (macro/primo piano), la fotocamera seleziona automaticamente l'area di messa a fuoco (fino a nove aree) in cui si trova il soggetto più vicino, come quando è selezionato **Auto** per il **Modo area AF** (📖 45).

📎 Funzioni disponibili nel modo selezione automatica scene

- Il modo flash può essere impostato su  **AUTO** (auto; impostazione predefinita) e su  (no) (📖 30). Se è selezionato  **AUTO** (auto), la fotocamera seleziona automaticamente l'impostazione ottimale del modo flash per il modo scena selezionato. Se è selezionato  (no), il lampo del flash non viene emesso, indipendentemente dalle condizioni di ripresa.
- È possibile modificare le impostazioni relative all'autoscatto (📖 32) e alla compensazione dell'esposizione (📖 34).
- Il pulsante del modo macro sul multi-selettore (📖 9, 33) è disabilitato.
- L'impostazione del **Formato immagine** (📖 37) può essere modificata premendo il pulsante **MENU** nel modo scena Selezione scene auto. Le modifiche apportate all'opzione del formato immagine vengono applicate a tutti i modi di ripresa.

Selezione di un modo scena per le riprese (caratteristiche)

Per ulteriori informazioni sul modo selezione scene auto, vedere il paragrafo "Riprese nel modo scena selezionato dalla fotocamera (Selezione automatica scene)" (📖 52).

Nelle descrizioni riportate in questo paragrafo sono utilizzate le seguenti icone: ⚡, modo flash (📖 30); 🔄, autoscatto (📖 32); 🌸, modo macro (📖 33); 📐, compensazione esposizione (📖 34).

👤 Ritratto

Selezionare questo modo per i ritratti.

- La fotocamera rileva un volto umano e lo mette a fuoco. Per ulteriori informazioni, vedere il paragrafo "Rilevamento del volto" (📖 47).
- Se vengono rilevati più volti, la messa a fuoco viene eseguita sul volto più vicino alla fotocamera.
- La fotocamera ammorbidisce i toni della pelle (su un massimo di tre volti) con la funzione effetto pelle soft prima di salvare le immagini (📖 65).
- Se non rileva alcun volto, la fotocamera mette a fuoco il soggetto posto al centro dell'inquadratura.
- Lo zoom digitale non è disponibile.



* L'impostazione predefinita può essere modificata.

🏡 Paesaggio

Selezionare questo modo per realizzare paesaggi dai colori saturi.

- La fotocamera mette a fuoco all'infinito. L'area di messa a fuoco o l'indicatore di messa a fuoco (📖 6) diventano sempre verdi quando si preme il pulsante di scatto a metà corsa. Tuttavia, in alcuni casi gli oggetti in primo piano potrebbero non essere a fuoco.
- L'illuminatore ausiliario AF (📖 131) non viene attivato.





* L'impostazione predefinita può essere modificata.

📐: Nei modi scena in cui appare l'indicazione (📐), è consigliabile utilizzare un treppiedi. Impostare la **Riduzione vibrazioni** (📖 129) su **No** se si utilizza un treppiedi per stabilizzare la fotocamera (eccetto quando si utilizza la funzione **Paesaggio notturno**).

Sport

Questo modo consente di eseguire foto di azioni dinamiche che immortalano l'azione in un'unica immagine e registrano il movimento in una serie di foto. La ripresa in sequenza consente di catturare in modo nitido la successione dei singoli movimenti dei soggetti che si spostano.



- La fotocamera mette a fuoco il soggetto posto al centro dell'inquadratura. La fotocamera mette a fuoco continuamente fintanto che si preme il pulsante di scatto a metà corsa per bloccare la messa a fuoco.
- Mentre si tiene premuto il pulsante di scatto, la fotocamera scatta le foto ad una frequenza di circa 0,7 fotogrammi al secondo (fps) quando è impostato il formato immagine  **4000 x 3000**. La ripresa termina quando si rilascia il pulsante di scatto, o dopo lo scatto di dieci foto se si mantiene premuto il pulsante di scatto.
- La messa a fuoco, la compensazione dell'esposizione ed il bilanciamento del bianco rimangono fissi sui valori determinati per la prima immagine della serie.
- La frequenza di scatto durante le riprese in sequenza può variare a seconda dell'impostazione del formato immagine corrente, della card di memoria utilizzata e delle condizioni di ripresa.
- L'illuminatore ausiliario AF ( 131) non viene attivato.



			No		No		0,0*
---	---	---	----	---	----	---	------

* È possibile selezionare altre impostazioni.

Ritratto notturno

Selezionare questo modo per realizzare ritratti al tramonto o in notturna. Il flash viene attivato per illuminare il soggetto del ritratto, mantenendo invariata l'illuminazione dello sfondo, per ottenere un buon equilibrio tra il soggetto principale e lo sfondo.



- La fotocamera rileva un volto umano e lo mette a fuoco. Per ulteriori informazioni, vedere il paragrafo "Rilevamento del volto" ( 47).
- Se vengono rilevati più volti, la messa a fuoco viene eseguita sul volto più vicino alla fotocamera.
- La fotocamera ammorbidisce i toni della pelle (su un massimo di tre volti) con la funzione effetto pelle soft prima di salvare le immagini ( 65).
- Se non rileva alcun volto, la fotocamera mette a fuoco il soggetto posto al centro dell'inquadratura.
- Lo zoom digitale non è disponibile.

	 ¹		No ²		No		0,0 ²
---	--	---	-----------------	---	----	---	------------------

¹ Fill-flash con sincro su tempi lenti e riduzione occhi rossi.

² L'impostazione predefinita può essere modificata.

Modi di ripresa specifici per determinate tipologie di scene (modo scena)

Feste/interni

Adatto per le riprese durante lo svolgimento di feste.
Consente di cogliere gli effetti della luce di candela o di altre luci sullo sfondo.

- La fotocamera mette a fuoco il soggetto posto al centro dell'inquadratura.
- Poiché il movimento della fotocamera influisce sulla qualità delle immagini, tenere ben ferma la fotocamera. In ambienti scuri, è consigliabile utilizzare un treppiedi. Se si utilizza un treppiedi per stabilizzare la fotocamera durante le riprese, impostare la funzione **Riduzione vibrazioni** (📖 129) su **No**.



¹ È possibile utilizzare la funzione sincro su tempi lenti con il modo flash riduzione occhi rossi. L'impostazione predefinita può essere modificata.

² L'impostazione predefinita può essere modificata.

Spiaggia

Consente di cogliere la luminosità di soggetti come spiagge o distese d'acqua illuminate dal sole.

- La fotocamera mette a fuoco il soggetto posto al centro dell'inquadratura.



* L'impostazione predefinita può essere modificata.



Neve

Consente di catturare la luminosità della neve sotto il sole.

- La fotocamera mette a fuoco il soggetto posto al centro dell'inquadratura.



* L'impostazione predefinita può essere modificata.

 Nei modi scena in cui appare l'indicazione , è consigliabile utilizzare un treppiedi. Impostare la **Riduzione vibrazioni** (📖 129) su **No** se si utilizza un treppiedi per stabilizzare la fotocamera (eccetto quando si utilizza la funzione **Paesaggio notturno**).

Modi di ripresa specifici per determinate tipologie di scene (modo scena)

Tramonto



Consente di riprodurre le tonalità intense di albe e tramonti.

- La fotocamera mette a fuoco all'infinito. L'area di messa a fuoco o l'indicatore di messa a fuoco (📖 6) diventano sempre verdi quando si preme il pulsante di scatto a metà corsa. Tuttavia, in alcuni casi gli oggetti in primo piano potrebbero non essere a fuoco.
- L'illuminatore ausiliario AF (📖 131) non viene attivato.



No*



No



0,0*

* L'impostazione predefinita può essere modificata.

Aurora/crepuscolo



Consente di riprodurre i colori visibili prima dell'alba o dopo il tramonto, quando la luce del sole è radente.

- La fotocamera mette a fuoco all'infinito. L'area di messa a fuoco o l'indicatore di messa a fuoco (📖 6) diventano sempre verdi quando si preme il pulsante di scatto a metà corsa. Tuttavia, in alcuni casi gli oggetti in primo piano potrebbero non essere a fuoco.
- L'illuminatore ausiliario AF (📖 131) non viene attivato.



No*



No



0,0*

* L'impostazione predefinita può essere modificata.

Paesaggio notturno



I tempi di posa lunghi consentono di ottenere splendidi paesaggi notturni.

- La fotocamera mette a fuoco all'infinito. L'area di messa a fuoco o l'indicatore di messa a fuoco (📖 6) diventano sempre verdi quando si preme il pulsante di scatto a metà corsa. Tuttavia, in alcuni casi gli oggetti in primo piano potrebbero non essere a fuoco.
- L'illuminatore ausiliario AF (📖 131) non viene attivato.
- È consigliato l'uso del treppiedi, ma quando la funzione **Riduzione vibrazioni** (📖 129) è impostata su **Si**, la fotocamera rileva se viene utilizzato un treppiedi o se la fotocamera è tenuta in mano e modifica di conseguenza il tempo di posa. È pertanto possibile effettuare riprese di paesaggi notturni con riduzione dell'effetto di mosso anche reggendo la fotocamera con la mano.
- Quando si utilizza il treppiedi nel modo **Paesaggio notturno**, non è necessario impostare la **Riduzione vibrazioni** su **No**.



No*



No





0,0*

* L'impostazione predefinita può essere modificata.







Macro/primo piano

Questa impostazione consente di fotografare fiori, insetti e altri piccoli oggetti posti a distanza ravvicinata.

- Viene attivato il modo macro (📖 33) e la fotocamera imposta automaticamente lo zoom nella posizione più vicina in cui può eseguire la messa a fuoco.
- La distanza minima di messa a fuoco varia a seconda della posizione dello zoom. Quando lo zoom si trova in una posizione in cui  e l'indicatore zoom brillano in verde (a sinistra di ) , la fotocamera è in grado di mettere a fuoco soggetti che si trovano fino a soli 4 cm dall'obiettivo.



Quando lo zoom si trova in posizione di massima riduzione, la fotocamera può eseguire la messa a fuoco su soggetti che si trovano fino a soli 2 cm dall'obiettivo.

- Il **Modo area AF** è impostato su **Manuale** (📖 45). Premere il pulsante , quindi premere , ,  o  per spostare manualmente l'area di messa a fuoco nel punto in cui si trova il soggetto. Premere nuovamente il pulsante  per bloccare l'area di messa a fuoco selezionata. Mentre l'area di messa a fuoco è bloccata, è possibile regolare le impostazioni del modo flash e di compensazione dell'esposizione e attivare l'autoscatto.
- La fotocamera mette a fuoco continuamente fintanto che si preme il pulsante di scatto a metà corsa per bloccare la messa a fuoco.
- Poiché il movimento della fotocamera influisce negativamente sulla qualità delle immagini, controllare che la funzione di **Riduzione vibrazioni** (📖 129) sia attiva e impugnare saldamente la fotocamera.

	 *		No*		Si		0,0*
---	---	---	-----	---	----	---	------

* L'impostazione predefinita può essere modificata. Tenere presente che il flash potrebbe non riuscire a illuminare l'intero soggetto a distanze inferiori a 50 cm.

Alimenti

Utilizzare questo modo per fotografare gli alimenti.

- Viene attivato il modo macro (📖 33) e la fotocamera imposta automaticamente lo zoom nella posizione più vicina in cui può eseguire la messa a fuoco.
- La distanza minima di messa a fuoco varia a seconda della posizione dello zoom. Quando lo zoom si trova in una posizione in cui 📷 e l'indicatore zoom brillano in verde (a sinistra di 📷), la fotocamera è in grado di mettere a fuoco soggetti che si trovano fino a soli 4 cm dall'obiettivo.

Quando lo zoom si trova in posizione di massima riduzione, la fotocamera può eseguire la messa a fuoco su soggetti che si trovano fino a soli 2 cm dall'obiettivo.

- La tonalità può essere regolata nell'intervallo di valori della barra di scorrimento visualizzata a sinistra sul monitor. Per rendere l'immagine più rossa, premere ▲ sul multi-selettore; per renderla più blu, premere ▼. Il valore di regolazione della tonalità selezionato resta nella memoria della fotocamera anche dopo lo spegnimento.
- Il **Modo area AF** è impostato su **Manuale** (📖 45). Premere il pulsante OK, quindi premere ▲, ▼, ◀ o ▶ per spostare manualmente l'area di messa a fuoco nel punto in cui si trova il soggetto. Premere nuovamente il pulsante OK per bloccare l'area di messa a fuoco selezionata. Mentre l'area di messa a fuoco è bloccata, è possibile regolare le impostazioni della tonalità e di compensazione dell'esposizione, e attivare l'autoscatto.
- La fotocamera mette a fuoco continuamente fintanto che si preme il pulsante di scatto a metà corsa per bloccare la messa a fuoco.
- Poiché il movimento della fotocamera influisce negativamente sulla qualità delle immagini, controllare che la funzione di **Riduzione vibrazioni** (📖 129) sia attiva e impugnare saldamente la fotocamera.

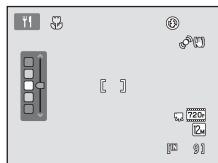

📷	📷	🕒	No*	📷	Si	📷	0,0*
---	---	---	-----	---	----	---	------

* L'impostazione predefinita può essere modificata.

Museo

Utilizzare questo modo per le riprese in interni, nelle situazioni in cui non è consentito l'uso del flash (ad esempio, nei musei e nelle gallerie d'arte) oppure in altri luoghi in cui si desidera escludere il flash.

- La fotocamera mette a fuoco il soggetto posto al centro dell'inquadratura.
- È possibile attivare la funzione BSS (scelta dello scatto migliore) (📖 42).
- Poiché il movimento della fotocamera influisce negativamente sulla qualità delle immagini, controllare che la funzione di **Riduzione vibrazioni** (📖 129) sia attiva e impugnare saldamente la fotocamera.
- L'illuminatore ausiliario AF (📖 131) non viene attivato.





📷	📷	🕒	No*	📷	No*	📷	0,0*
---	---	---	-----	---	-----	---	------

* L'impostazione predefinita può essere modificata.

Modi di ripresa specifici per determinate tipologie di scene (modo scena)

Fuochi artificiali

I tempi di posa lunghi consentono di catturare le esplosioni di luce dei fuochi artificiali.

- La fotocamera mette a fuoco all'infinito. L'indicatore di messa a fuoco ( 6) diventa sempre verde quando il pulsante di scatto viene premuto a metà corsa. Tuttavia, in alcuni casi gli oggetti in primo piano potrebbero non essere a fuoco.
- L'illuminatore ausiliario AF ( 131) non viene attivato.



Copia

Consente di ottenere immagini nitide di testi o disegni con sfondo bianco oppure di supporti stampati.

- La fotocamera mette a fuoco il soggetto posto al centro dell'inquadratura.
- Utilizzare il modo macro ( 33) per mettere a fuoco soggetti posti a distanza ravvicinata.
- Il testo e i disegni colorati potrebbero non essere riprodotti correttamente.

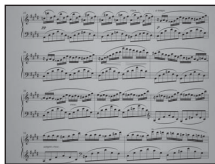

* L'impostazione predefinita può essere modificata.



Controluce

Utilizzare questo modo quando la luce proviene da dietro il soggetto, mettendone in ombra i tratti e i dettagli. Il flash si accende automaticamente per schiarire (fill in) le zone in ombra.

- La fotocamera mette a fuoco il soggetto posto al centro dell'inquadratura.



* L'impostazione predefinita può essere modificata.

 Nei modi scena in cui appare l'indicazione , è consigliabile utilizzare un treppiedi. Impostare la **Riduzione vibrazioni** ( 129) su **No** se si utilizza un treppiedi per stabilizzare la fotocamera (eccetto quando si utilizza la funzione **Paesaggio notturno**).

Panorama assistito





Utilizzare questo modo per scattare una serie di foto da unire successivamente creando un'unica immagine panoramica con il software Panorama Maker 5 fornito in dotazione. Per ulteriori informazioni, vedere il paragrafo "Riprese per la creazione di un'immagine panoramica" (📖 62).

	 *		No*		No*		0,0*
---	---	---	-----	---	-----	---	------

* L'impostazione predefinita può essere modificata.

Riprese per la creazione di un'immagine panoramica





La fotocamera mette a fuoco il soggetto posto al centro dell'inquadratura. Per ottenere risultati ottimali, utilizzare un treppiedi. Se si utilizza un treppiedi per stabilizzare la fotocamera durante le riprese, impostare la **Riduzione vibrazioni** (📖 129) su **No** nel menu impostazioni (📖 120).



- 1 Premere il pulsante  nel modo di ripresa, quindi utilizzare il multi-selettore per selezionare il modo scena  (**Panorama assistito**) (📖 51).

Verranno visualizzate le icone di direzione, che indicano la direzione in cui saranno unite le immagini.



- 2 Utilizzare il multi-selettore per scegliere la direzione, quindi premere il pulsante .

Selezionare la direzione in cui verranno unite le immagini per comporre la panoramica: a destra () , a sinistra () , verso l'alto () o verso il basso () .

Viene visualizzata l'icona gialla di direzione () , che indica la direzione selezionata. È possibile fissare la direzione premendo il pulsante  . L'icona cambia e viene visualizzata l'icona bianca  , ad indicare che la direzione è stata fissata.

Se necessario, è possibile selezionare il modo flash (📖 30), l'autoscatto (📖 32), il modo macro (📖 33) e la compensazione dell'esposizione (📖 34), eseguendo le relative impostazioni in questo passaggio.

Per selezionare una direzione diversa, premere nuovamente il pulsante .



- 3 Inquadrare la prima parte dell'immagine panoramica e scattare la prima foto.

Un terzo dell'ultima immagine scattata apparirà parzialmente trasparente.

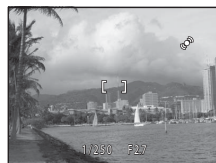

- 4 Scattare la foto successiva.

Inquadrare l'immagine successiva in modo che un terzo del fotogramma vada a sovrapporsi alla prima immagine, quindi premere il pulsante di scatto.

Ripetere questi passaggi fino a quando non saranno scattate tutte le immagini necessarie per completare la scena.



5 Al termine della ripresa, premere il pulsante **OK**.

La fotocamera ritorna nella condizione descritta al passaggio 2.



✓ Note sull'opzione **Panorama assistito**

- Una volta scattata la prima foto, non è possibile regolare le impostazioni relative al modo flash, all'autoscatto, al modo macro e alla compensazione dell'esposizione. Dopo lo scatto della prima foto, non è possibile eliminare le immagini, né regolare l'impostazione dello zoom o del **Formato immagine** (📖 37).
- Se durante la ripresa la fotocamera passa in standby per effetto della funzione di autospegnimento (📖 133), la serie di scatti per la creazione del panorama verrà interrotta. Si consiglia di impostare l'opzione relativa alla quantità di tempo che deve trascorrere prima che venga attivata la funzione di autospegnimento su un valore più alto.

🔍 Indicatore **AE/AF-L**

Nel modo scena **Panorama assistito**, l'esposizione, il bilanciamento del bianco e la messa a fuoco rimangono fissi sui valori determinati per la prima immagine di ciascuna serie di foto panoramiche.

In seguito allo scatto della prima foto viene visualizzato **AE/AF-L** per indicare che le impostazioni di esposizione, bilanciamento del bianco e messa a fuoco sono bloccate.



🔍 **Panorama Maker 5**

Installare Panorama Maker 5 dal CD ViewNX 2 in dotazione.



Trasferire le immagini su un computer (📖 108) e utilizzare Panorama Maker 5 (📖 112) per unirle creando un'immagine panoramica unica.

🔍 **Altre informazioni**

Per ulteriori informazioni, vedere il paragrafo "Nomi dei file immagine/audio e delle cartelle" (📖 146).

Riprese di volti sorridenti (modo ritratto intelligente)

Per impostazione predefinita, la fotocamera rileva i volti umani e scatta automaticamente quando rileva un sorriso (timer sorriso). È possibile utilizzare l'opzione effetto pelle soft per ammorbidire le tonalità della pelle dei volti umani.

- 1** Premere il pulsante  nel modo di ripresa, premere ▲ o ▼ sul multi-selettore per selezionare , quindi premere il pulsante .

La fotocamera passa al modo ritratto intelligente.



- 2** Inquadrare.

Puntare la fotocamera sul soggetto.

Se la fotocamera rileva un volto umano, quest'ultimo viene incorniciato da un doppio bordo giallo (area di messa a fuoco). Quando tale volto viene messo a fuoco, il doppio bordo diventa momentaneamente verde e la messa a fuoco viene bloccata.

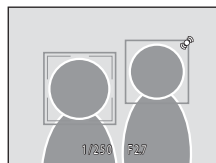

La fotocamera è in grado di rilevare fino a tre volti. Se la fotocamera rileva più di un volto, il doppio bordo viene visualizzato attorno a quello più vicino al centro dell'inquadratura, mentre gli altri volti sono circondati da un bordo singolo.

- 3** La fotocamera scatta automaticamente.

Se la fotocamera rileva un sorriso sul volto della persona circondata dal doppio bordo, viene attivato il **Timer sorriso** (📖 66) e la fotocamera scatta automaticamente.

Ad ogni scatto, la fotocamera ripete la ripresa automatica mediante rilevamento del volto e del sorriso.

- 4** La ripresa è terminata.

Per disattivare il modo di ripresa con rilevamento automatico dei volti sorridenti, spegnere la fotocamera, impostare il **Timer sorriso** su **No**, oppure premere il pulsante  per selezionare un altro modo di ripresa.

✔ Note sul modo ritratto intelligente

- Lo zoom digitale non è disponibile.
- In determinate condizioni di ripresa, la fotocamera potrebbe non essere in grado di rilevare i volti o i sorrisi.
- Per ulteriori informazioni, vedere il paragrafo "Note sulla funzione di rilevamento del volto" (📖 48).

✔ Note sull'effetto pelle soft

- Quando si utilizza la funzione effetto pelle soft, il salvataggio delle immagini richiede più tempo del normale.
- In determinate condizioni di ripresa, la funzione effetto pelle soft potrebbe non dare i risultati sperati, oppure potrebbero venire modificate parti dell'inquadratura diverse dal volto, anche se la fotocamera lo ha rilevato. Se la fotocamera non ha prodotto i risultati desiderati, impostare l'**Effetto pelle soft** su **No** e riprovare a scattare.
- Se è stato selezionato ritratto o ritratto notturno nel modo scena, non è possibile regolare il livello dell'effetto pelle soft.
- La funzione effetto pelle soft può anche essere utilizzata a posteriori, su un'immagine salvata in precedenza (📖 98).

📎 Spegnimento automatico nel modo timer sorriso

Quando il **Timer sorriso** è impostato su **Sì**, viene attivata la funzione di spegnimento automatico (📖 133) e la fotocamera si spegne quando si verifica una delle situazioni seguenti e non vengono eseguite altre operazioni.

- La fotocamera non rileva volti.
- La fotocamera rileva un volto ma non riesce a determinare se stia sorridendo.

📎 Quando lampeggia la spia autoscatto

Quando si utilizza il timer sorriso, la spia autoscatto inizia a lampeggiare quando la fotocamera rileva un volto, quindi lampeggia più velocemente dopo lo scatto dell'otturatore.

📎 Scatto manuale

È inoltre possibile far scattare l'otturatore premendo il pulsante di scatto. Se non rileva alcun volto, la fotocamera mette a fuoco il soggetto posto al centro dell'inquadratura.

📎 Funzioni disponibili nel modo ritratto intelligente

- Non è possibile utilizzare il flash quando la **Verifica occhi aperti** è impostata su **Sì**. Quando la **Verifica occhi aperti** è impostata su **No**, il modo flash (📖 30) è impostato su **🔦AUTO** (auto) (è possibile modificare l'impostazione).
- È possibile attivare le opzioni dell'autoscatto (📖 32) quando il **Timer sorriso** è impostato su **No**.
- Il modo macro non può essere utilizzato.
- È stata attivata la compensazione dell'esposizione (📖 34).
- Premere il pulsante **MENU** per visualizzare il menu  (ritratto intelligente) e regolare il **Formato immagine**, l'**Effetto pelle soft**, il **Timer sorriso** o la **Verifica occhi aperti** (📖 66).

📎 Altre informazioni

Per ulteriori informazioni, vedere il paragrafo "Autofocus" (📖 27).

Modifica delle impostazioni del modo ritratto intelligente

Quando si utilizza il modo  (ritratto intelligente) (📖 64), premere il pulsante **MENU** (📖 9), quindi impostare le opzioni seguenti dal menu ritratto intelligente.

- Utilizzare il multi-selettore per scegliere ed applicare le impostazioni (📖 9, 10).
- Premere il pulsante **MENU** per uscire dal menu.

Formato immagine

Consente di scegliere il formato immagine (combinazione di dimensione e compressione dell'immagine) nel quale le immagini vengono salvate (📖 37).

Le modifiche apportate all'opzione del formato immagine vengono applicate a tutti i modi di ripresa.

Effetto pelle soft

Consente di attivare l'effetto pelle soft. Quando scatta, la fotocamera rileva uno o più volti umani (fino a tre) ed elabora l'immagine per ammorbidire le tonalità della pelle prima di salvarla. È possibile selezionare il livello di attenuazione delle tonalità della pelle, scegliendo tra **Alto**, **Normale** (impostazione predefinita) e **Basso**. Se si seleziona **No**, la funzione effetto pelle soft viene disattivata.

- Per verificare l'impostazione attiva, è possibile fare riferimento all'indicatore visualizzato nel monitor durante la ripresa (📖 6). Se è stato selezionato **No**, non viene visualizzato alcun indicatore. L'effetto di attenuazione delle tonalità della pelle non è visibile durante l'inquadratura prima dello scatto. Per controllare il grado di attenuazione delle tonalità della pelle, visualizzare l'immagine nel modo di riproduzione.

Timer sorriso

- **Si** (impostazione predefinita): la fotocamera rileva i volti umani e scatta automaticamente non appena rileva un sorriso.
- **No**: la fotocamera non scatta automaticamente quando rileva un sorriso. Premere il pulsante di scatto per scattare una foto.
- Quando il timer sorriso è attivo, nel monitor viene visualizzato un indicatore durante le riprese (📖 6). Se è stato selezionato **No**, non viene visualizzato alcun indicatore.

Verifica occhi aperti

Selezionando **Si**, la fotocamera esegue automaticamente due scatti ad ogni pressione del pulsante di scatto. Delle due foto scattate, viene salvata quella in cui il soggetto ha gli occhi aperti.

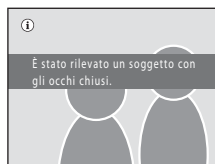

- Se la fotocamera ha salvato un'immagine in cui è probabile che il soggetto abbia gli occhi chiusi, viene visualizzata per alcuni secondi la finestra di dialogo mostrata a destra.
- Quando è selezionato **Si**, non è possibile utilizzare il flash.
- L'impostazione predefinita è **No**.
- Nel monitor viene visualizzata l'impostazione corrente (📖 6). Se è stato selezionato **No**, non viene visualizzato alcun indicatore.



Messa a fuoco di un soggetto in movimento (modo inseguimento soggetto)

Questo modo consente di fotografare soggetti in movimento. Se si registra un soggetto, la fotocamera può spostare automaticamente l'area di messa a fuoco per inseguire il soggetto registrato.

Per impostazione predefinita, la fotocamera inizia l'inseguimento quando rileva il volto di una persona (priorità al volto con inseguimento).

- 1** Premere il pulsante  nel modo di ripresa, premere ▲ o ▼ sul multi-selettore per selezionare , quindi premere il pulsante .



La fotocamera passa al modo inseguimento soggetto, e al centro dell'inquadratura viene visualizzato un bordo bianco.

Come modo flash ( 30) è selezionato  (no) (questa impostazione può essere modificata).

- 2** Registrare un soggetto.

Quando la fotocamera rileva un volto nell'inquadratura, il volto rilevato viene automaticamente registrato come soggetto da inseguire ( 69).

Se si riprendono soggetti non umani, ecc., quando al centro del monitor compare il bordo bianco, allineare il soggetto al bordo e premere il pulsante .

Se la fotocamera non è in grado di mettere a fuoco il soggetto, il bordo lampeggia in rosso. Variare la composizione e provare di nuovo a registrare il soggetto.

In seguito alla registrazione del soggetto, quest'ultimo viene circondato da un bordo giallo (area di messa a fuoco), e la fotocamera inizia a inseguirlo.

Per cambiare soggetto, premere il pulsante  per deregistrare il soggetto attualmente selezionato.

Se la fotocamera non è più in grado di inseguire il soggetto registrato, l'area di messa a fuoco scompare e la registrazione viene annullata. Registrare nuovamente il soggetto.



3 Premere il pulsante di scatto per scattare una foto.

Premendo il pulsante di scatto a metà corsa, la fotocamera esegue la messa a fuoco nell'area di messa a fuoco. L'area di messa a fuoco diventa verde e la messa a fuoco viene bloccata.

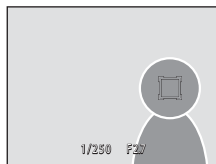

Se la fotocamera non riesce a mettere a fuoco, l'area di messa a fuoco lampeggia. Premere nuovamente il pulsante di scatto a metà corsa per mettere a fuoco.

Se si preme a metà corsa il pulsante di scatto mentre l'area di messa a fuoco non è visualizzata, la fotocamera mette a fuoco il soggetto al centro dell'inquadratura.

Per scattare la foto, premere il pulsante di scatto a fondo corsa.



✓ Note sul modo inseguimento soggetto

- Lo zoom digitale non è disponibile.
- La posizione dello zoom, il modo flash, la compensazione dell'esposizione e le opzioni di menu devono essere impostate prima di registrare il soggetto. Se si modifica un'impostazione della fotocamera dopo aver registrato il soggetto, la registrazione viene annullata.
- Se il soggetto si muove molto velocemente, se la fotocamera si muove molto o rileva un soggetto simile, potrebbe risultare impossibile registrare il soggetto desiderato, oppure la fotocamera potrebbe non essere in grado di inseguire il soggetto registrato o potrebbe iniziare ad inseguire un soggetto diverso. La capacità della fotocamera di inseguire con precisione il soggetto registrato dipende anche dalle dimensioni e dalla luminosità del soggetto.
- Nei rari casi in cui l'autofocus potrebbe non dare i risultati previsti (📖 27), il soggetto potrebbe risultare sfuocato anche se l'area di messa a fuoco è verde. In questo caso, passare al modo 📷 (auto) ed impostare il **Modo area AF** (📖 45) su **Manuale** o su **Area centrale**, eseguire nuovamente la messa a fuoco su un altro soggetto posizionato alla stessa distanza dalla fotocamera del soggetto effettivo del ritratto e utilizzare il blocco della messa a fuoco (📖 46).

🔧 Funzioni disponibili nel modo inseguimento soggetto

- È possibile modificare le impostazioni relative al modo flash (📖 30) e alla compensazione dell'esposizione (📖 34).
- Non è possibile utilizzare l'autoscatto (📖 32) e il modo macro (📖 33).
- Premere il pulsante **MENU** per visualizzare il menu 📄 (inseguimento soggetto) e regolare il **Formato immagine**, il **Modo autofocus** e la **Inseguimento volto** (📖 69).

Modifica delle impostazioni del modo inseguimento soggetto

Quando si utilizza il modo  (inseguimento soggetto) ( 67), premere il pulsante **MENU** ( 9), quindi impostare le opzioni seguenti dal menu inseguimento soggetto.

- Utilizzare il multi-selettore per scegliere ed applicare le impostazioni ( 9, 10).
- Premere il pulsante **MENU** per uscire dal menu.

Formato immagine

Consente di scegliere il formato immagine (combinazione di dimensione e compressione dell'immagine) nel quale le immagini vengono salvate ( 37).

Le modifiche apportate all'opzione del formato immagine vengono applicate a tutti i modi di ripresa.

Modo autofocus

Impostare il **Modo autofocus** ( 48) utilizzato per il modo inseguimento soggetto (l'impostazione predefinita è **AF permanente**).



Quando si utilizza il modo inseguimento soggetto mentre è impostato **AF permanente**, in seguito alla registrazione del soggetto la fotocamera regola continuamente la messa a fuoco finché questa non viene bloccata premendo il pulsante di scatto a metà corsa. Durante la messa a fuoco si sente il suono di azionamento dell'obiettivo.

Le modifiche apportate all'impostazione del modo autofocus in questo modo non influenzano le impostazioni relative al modo autofocus effettuate nel modo  (auto). L'impostazione del modo autofocus effettuata nel modo inseguimento soggetto rimane salvata nella memoria della fotocamera anche in seguito allo spegnimento.



Inseguimento volto

Se è selezionato **Si** (impostazione predefinita), quando la fotocamera rileva il volto di un soggetto, quest'ultimo viene registrato automaticamente come soggetto da inseguire, e la funzione inizia a inseguirlo.

Note sulla priorità al volto con inseguimento

- Questa funzione consente di inseguire un solo soggetto. Se la fotocamera rileva più volti contemporaneamente, viene inseguito il volto più vicino al centro dell'inquadratura.
- Se si inquadra più di un volto, il volto rilevato dalla fotocamera e registrato come soggetto da inseguire è determinato in base a una serie di fattori, inclusa la direzione verso la quale sono rivolti i visi.
- A seconda delle condizioni di ripresa, ad esempio a seconda che il soggetto stia guardando o meno nella fotocamera, il volto potrebbe non essere rilevato correttamente. Inoltre, nelle situazioni indicate di seguito, la fotocamera potrebbe non essere in grado di rilevare i volti:
 - Se i volti sono parzialmente nascosti da occhiali da sole o altri ostacoli
 - Se i volti occupano un'area troppo estesa o troppo ridotta dell'inquadratura
- Se la fotocamera non è in grado di inseguire il soggetto registrato, premere il pulsante  per attivare nuovamente l'inseguimento, oppure impostare l'**Inseguimento volto** su **No**, inquadrare l'immagine in modo che il soggetto si trovi all'interno del riquadro al centro dell'inquadratura, quindi premere il pulsante  per registrare di nuovo il soggetto.

Operazioni eseguibili nel modo di riproduzione a pieno formato

Per passare dal modo di ripresa al modo di riproduzione e visualizzare le immagini catturate, premere il pulsante  (riproduzione)  28).

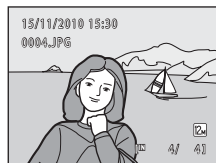

Nel modo di riproduzione a pieno formato è possibile eseguire le seguenti operazioni.

Funzione	Comando	Descrizione	
Selezionare le immagini		Premere  ,  ,  o  per visualizzare l'immagine precedente o quella successiva. Per scorrere velocemente le immagini, tenere premuto  ,  ,  o  .	9
Commutare tra il modo di riproduzione miniature/calendario (salvo quando è attivo il modo Elenca per data)	W 	Ruotare il controllo zoom su W  per visualizzare 4, 9 o 16 miniature di immagini. Quando sono visualizzate 16 miniature, ruotare il controllo zoom su W  per passare alla visualizzazione calendario.	72, 74
Selezionare un'altra data di scatto (modo elenca per data)	W 	Ritorno alla schermata elenca per data.	81
Zoom in riproduzione	T 	Per ingrandire l'immagine fino a 10x, ruotare il controllo zoom su T  . Premere il pulsante  per tornare al modo di riproduzione a pieno formato.	75
Visualizzare le informazioni sulla ripresa		Visualizzazione dell'istogramma e delle informazioni di ripresa. Per ritornare alla riproduzione a pieno formato, premere il pulsante  .	71
Riprodurre i filmati		Riproduzione del filmato attualmente visualizzato.	106
Eliminare immagini		Scegliere un metodo di eliminazione ed eliminare immagini. Quando si utilizza il modo ordinamento automatico ( 78) o il modo elenca per data ( 81), è possibile eliminare immagini della stessa categoria o immagini scattate lo stesso giorno.	29
Visualizzare i menu	MENU	Visualizzazione del menu del modo selezionato.	83
Passare a un altro modo di riproduzione		Per visualizzare il menu selezione modo di riproduzione e passare al modo ordinamento automatico o elenca per data, premere il pulsante  .	77

Funzione	Comando	Descrizione	
Passare al modo di ripresa		Premere il pulsante o il pulsante di scatto. È possibile tornare al modo di ripresa anche premendo il pulsante (registrazione filmato).	28

Modifica dell'orientamento (verticale/orizzontale) delle immagini

Dopo aver ripreso un'immagine, è possibile modificarne l'orientamento mediante la funzione **Ruota immagine** (90) del menu di riproduzione (83).

Visualizzazione dell'istogramma e delle informazioni di ripresa

Per visualizzare l'istogramma e le informazioni di ripresa (con i filmati, non è possibile), premere il pulsante nel modo di riproduzione a pieno formato. Per tornare al modo di riproduzione a pieno formato, premere il pulsante .

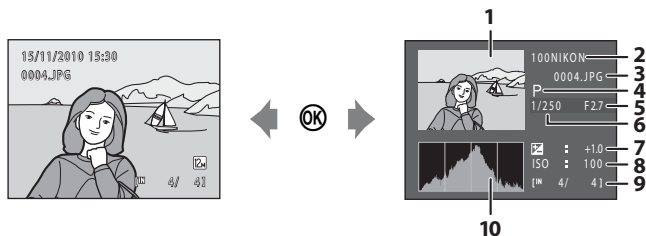

1 Immagine

2 Nome della cartella

3 Denominazione del file

4 Modo di ripresa¹

5 Apertura

6 Tempo di posa

7 Compensazione dell'esposizione

8 Sensibilità ISO

9 Numero fotogramma corrente/
numero totale di fotogrammi

10 Istogramma²

¹ In corrispondenza del modo di ripresa viene visualizzato **P**.







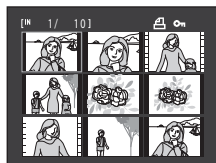









² Un istogramma è una rappresentazione grafica della distribuzione dei toni nell'immagine. L'asse orizzontale corrisponde alla luminosità, con i toni scuri a sinistra e i toni chiari a destra; l'asse verticale indica il numero di pixel.

Visualizzazione di più immagini: riproduzione miniatura

Durante la riproduzione a pieno formato, ruotando il controllo zoom verso **W**  (📖 70) è possibile visualizzare "provini" delle immagini in formato miniatura (tranne del modo elenca per data).



Quando vengono visualizzate le miniature è possibile effettuare le operazioni seguenti.

Funzione	Comando	Descrizione	
Scegliere le immagini		Premere ▲, ▼, ◀ o ▶ sul multi-selettore.	9
Aumentare il numero di immagini visualizzate/ applicare la visualizzazione calendario	W 	Ruotare il controllo zoom su W  per aumentare il numero delle miniature di immagini visualizzate: 4 → 9 → 16. Ruotare il comando zoom su W  mentre sono visualizzate 16 miniature di immagini per applicare la visualizzazione calendario (📖 74), che consente di ricercare le immagini in base alla data di scatto. Per tornare alla visualizzazione delle miniature, ruotare il controllo zoom verso T  .	-
Ridurre il numero di immagini visualizzate	T 	Ruotare il controllo zoom su T  per ridurre il numero delle miniature di immagini visualizzate: 16 → 9 → 4. Per tornare al modo di riproduzione a pieno formato, ruotare il controllo zoom su T  .	-
Eliminare immagini		Scegliere un metodo di eliminazione ed eliminare immagini. Quando si utilizza il modo ordinamento automatico (📖 78), è possibile eliminare immagini appartenenti alla stessa categoria.	29
Passare al modo di riproduzione a pieno formato		Premere il pulsante OK .	70
Passare al modo di ripresa		Premere il pulsante  o il pulsante di scatto. È possibile tornare al modo di ripresa anche premendo il pulsante  (registrazione filmato).	28
			
			

Visualizzazione in modo riproduzione miniature

Quando si selezionano immagini contrassegnate con **Impostazioni stampa** (📖 84) o **Proteggi** (📖 88), le immagini sono visualizzate insieme alle icone mostrate a destra. Nel caso dei filmati vengono visualizzati dei fotogrammi.



Visualizzazione miniature nel modo ordinamento automatico

Nel modo ordinamento automatico (📖 78), nell'angolo in alto a destra del monitor appare l'icona relativa alla categoria delle immagini correnti.

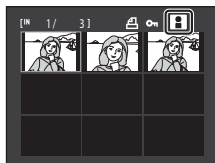

Visualizzazione calendario

Per passare alla visualizzazione calendario dalla visualizzazione a 16 miniature (📖 72), ruotare il controllo zoom su **W** (📷).

Da qui è possibile selezionare le immagini da visualizzare in base alla data di cattura. Le date in cui sono state catturate le immagini sono sottolineate in giallo.

Nella visualizzazione calendario è possibile effettuare le operazioni seguenti.

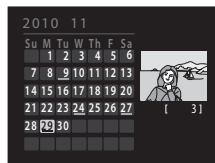

Funzione	Comando	Descrizione	📖
Selezionare la data		Premere ▲, ▼, ◀ o ▶ sul multi-selettore.	9
Ritornare al modo di riproduzione a pieno formato		La prima immagine catturata nella data selezionata viene visualizzata a pieno formato.	70
Ritornare alla visualizzazione delle miniature	T (📷)	Ruotare il controllo zoom verso T (📷).	72

👍 Note sulla visualizzazione calendario

- Le immagini catturate prima di impostare la data della fotocamera risulteranno catturate il 1° gennaio 2010.
- I pulsanti 🗑️ e MENU non sono disponibili nella visualizzazione calendario.

📷 Modo elenca per data

Nel modo elenca per data è possibile riprodurre solo le immagini catturate lo stesso giorno (📖 81). Anche le opzioni del menu elenca per data (📖 82) sono disponibili solo per le immagini catturate nelle date selezionate.

Uno sguardo da vicino: zoom in riproduzione

Ruotando il controllo zoom verso **T** (🔍) nel modo di riproduzione a pieno formato (📖 70), è possibile ingrandire la porzione centrale dell'immagine corrente.

- Nella guida visualizzata in basso a destra è indicata la porzione dell'immagine ingrandita.

Mentre l'immagine è ingrandita, è possibile effettuare le operazioni seguenti.



Funzione	Comando	Descrizione	📖
Ingrandire l'immagine	T (🔍)	L'ingrandimento aumenta ogni volta che il controllo zoom viene ruotato verso T (🔍), fino ad un massimo di 10x.	-
Ridurre l'immagine	W (🔍)	L'immagine viene ridotta ogni volta che il controllo zoom viene ruotato verso W (🔍). Quando si raggiunge un rapporto di ingrandimento pari a 1x, la visualizzazione torna al modo di riproduzione a pieno formato.	-
Visualizzare altre aree dell'immagine		Premere ▲, ▼, ◀ o ▶ sul multi-selettore per spostare l'area di visualizzazione in altre zone dell'immagine.	9
Eliminare immagini		Scegliere un metodo di eliminazione ed eliminare immagini. Quando si utilizza il modo ordinamento automatico (📖 78) o il modo elenca per data (📖 81), è possibile eliminare immagini della stessa categoria o immagini scattate lo stesso giorno.	29
Passare al modo di riproduzione a pieno formato	OK	Premere il pulsante OK .	70
Ritagliare l'immagine	MENU	È possibile creare una copia ritagliata contenente solo la porzione ingrandita dell'immagine, e salvare la copia in un altro file.	100
Passare al modo di ripresa		Premere il pulsante o il pulsante di scatto. È possibile tornare al modo di ripresa anche premendo il pulsante ● (registrazione filmato).	28

Immagini catturate con la funzione di rilevamento del volto







Quando si ingrandisce (zoom in riproduzione) un'immagine catturata con la funzione di rilevamento del volto (📖 47), ruotando il controllo zoom su **T** (📷), è possibile ingrandire l'immagine portando al centro del monitor il volto rilevato durante la ripresa (fanno eccezione le immagini catturate con le funzioni **Sequenza**, **BSS** e **Multi-scatto 16** (📖 42)).



- Se durante la ripresa erano stati rilevati più volti, l'immagine verrà ingrandita ponendo al centro del monitor il volto su cui è stata eseguita la messa a fuoco. Per visualizzare gli altri volti rilevati, premere ▲, ▼, ◀ o ▶ sul multi-selettore.
- Se il controllo zoom viene ruotato su **T** (📷) o **W** (📷) per regolare il rapporto di zoom, al centro del monitor verrà visualizzato, anziché il volto, il centro dell'immagine (visualizzazione normale zoom in riproduzione).

Riproduzione delle immagini per categoria

È possibile selezionare i modi di riproduzione seguenti.

	Riproduzione	 70
Consente di riprodurre tutte le immagini.		
	Ordinamento automatico	 78
Consente di riprodurre le immagini e i filmati ordinandoli automaticamente in base alla categoria selezionata durante la ripresa.		
	Elenca per data	 81
Consente di visualizzare tutte le immagini catturate nella data selezionata.		

1 Premere il pulsante nel modo di riproduzione.

Viene visualizzato il menu selezione modo di riproduzione.



2 Premere o sul multi-selettore per scegliere un modo di riproduzione.

Per ritornare al modo di riproduzione impostato senza cambiare modo, premere il pulsante .



3 Premere il pulsante .

La fotocamera passa al modo di riproduzione selezionato.

Ricerca di immagini nel modo ordinamento automatico

Durante la ripresa, le immagini e i filmati vengono automaticamente inseriti in una delle categorie seguenti. Se è selezionato il "modo ordinamento automatico **AUTO**", le immagini e i filmati possono essere visualizzati selezionando la cartella in cui sono stati inseriti durante la ripresa.

Sorriso	Ritratti	Alimenti
Paesaggio	Dal crepuscolo all'alba	Macro/primi piani
Filmato	Copie ritoccate	Altre scene

Nel modo di riproduzione a pieno formato è possibile riprodurre (70) e modificare (94) immagini della stessa categoria.

Premendo il pulsante **MENU**, appare il menu di ordinamento automatico (80) che consente di selezionare immagini della stessa categoria da visualizzare in uno slide show, o per applicare un ordine di stampa o impostazioni di protezione.

Visualizzazione di immagini nel modo ordinamento automatico

- 1 Premere il pulsante nel modo di riproduzione, premere o sul multi-selettore per selezionare **AUTO**, quindi premere il pulsante .

Viene visualizzato un elenco di categorie.



- 2 Per visualizzare la categoria desiderata, premere , , o sul multi-selettore.

Per informazioni sulle categorie, vedere "Categorie del modo ordinamento automatico" (79).







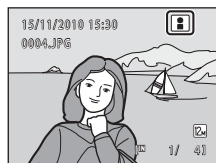



Per informazioni sull'uso della schermata del modo ordinamento automatico, vedere "Operazioni eseguibili nel modo ordinamento automatico" (80).

Per visualizzare un'immagine della categoria selezionata nel modo di riproduzione a pieno formato, premere il pulsante .

L'icona della categoria riprodotta verrà visualizzata nell'angolo in alto a destra del monitor.



Categorie del modo ordinamento automatico

Categoria	Descrizione
 Sorriso	Immagini catturate nel modo ritratto intelligente (📖 64) con il timer sorriso impostato su Si .
 Ritratti	Immagini catturate nel modo  (auto) (📖 22) con la funzione di rilevamento volto (📖 47). Immagini catturate nel modo scena Ritratto* , Ritratto notturno* , Feste/interni e Controluce* (📖 51). Immagini catturate nel modo ritratto intelligente (📖 64) con il timer sorriso impostato su No .
 Alimenti	Immagini catturate nel modo scena Alimenti (📖 51).
 Paesaggio	Immagini catturate nel modo scena Paesaggio* (📖 51).
 Dal crepuscolo all'alba	Immagini catturate nel modo scena Paesaggio notturno* , Tramonto , Aurora/crepuscolo e Fuochi artificiali (📖 51).
 Macro/primi piani	Immagini catturate nel modo  (auto) con modo macro (📖 33). Immagini catturate nel modo scena Macro/primo piano* (📖 51).
 Filmato	Filmati (📖 101).
 Copie ritoccate	Copie create con la funzione di modifica (📖 94).
 Altre scene	Tutte le immagini che non rientrano nelle categorie sopra elencate.











* Anche le immagini catturate nel modo selezione scene auto (📖 52) vengono ordinate in base alle categorie appropriate.

Note sul modo ordinamento automatico

- È possibile inserire fino a 999 file di immagini e filmati in ciascuna categoria del modo ordinamento automatico. Se sono stati già attribuiti 999 immagini o filmati ad una determinata categoria, ad essa non potranno più essere attribuiti altri filmati o immagini, che non potranno peraltro nemmeno essere visualizzati nel modo ordinamento automatico. Per visualizzare le immagini e i filmati che non è stato possibile inserire in una categoria, selezionare il modo di riproduzione normale (📖 28) o il modo elenca per data (📖 81).
- Le immagini e i filmati copiati dalla memoria interna alla card di memoria o viceversa (📖 93) non possono essere visualizzati nel modo ordinamento automatico.
- Le immagini o i filmati salvati con una fotocamera diversa dalla COOLPIX S5100 non possono essere visualizzati nel modo ordinamento automatico.

Operazioni eseguibili nel modo ordinamento automatico

Dalla schermata dell'elenco di categorie (📖 78, passaggio 2) è possibile eseguire le operazioni seguenti.

Funzione	Comando	Descrizione	📖
Selezionare una categoria		Premere ▲, ▼, ◀ o ▶ sul multi-selettore.	9
Passare al modo di riproduzione a pieno formato		Premere il pulsante OK per visualizzare la prima immagine che si trova nella categoria selezionata.	70
Eliminare un'immagine		Dopo avere selezionato una categoria, premere il pulsante  . Appare una finestra di dialogo di conferma. Per eliminare tutte le immagini ordinate nella categoria in questione, scegliere SI , quindi premere il pulsante OK.	29
Passare a un altro modo di riproduzione		Premere il pulsante  per visualizzare il menu selezione modo di riproduzione.	77
Passare al modo di ripresa	   	Premere il pulsante  o il pulsante di scatto. È possibile tornare al modo di ripresa anche premendo il pulsante ● (registrazione filmato).	28

Menu ordinamento automatico

Premendo il pulsante **MENU** dal modo di riproduzione a pieno formato o riproduzione miniature nel modo ordinamento automatico è possibile selezionare le seguenti opzioni di menu.

Ritocco rapido	→📖 96	Proteggi	→📖 88
D-Lighting	→📖 97	Ruota immagine	→📖 90
Effetto pelle soft	→📖 98	Mini-foto	→📖 99
Impostazioni stampa	→📖 84	Memo vocale	→📖 91
Slide show	→📖 87		





Visualizzazione delle immagini per data (Elenca per data)

Nel "modo elenca per data"  è possibile riprodurre le immagini catturate nella stessa data.

Nel modo di riproduzione a pieno formato, come nel modo di riproduzione normale, è possibile visualizzare le informazioni di ripresa, ingrandire le immagini visualizzate, modificarle e riprodurre i filmati.



Quando si preme il pulsante **MENU** per visualizzare il menu Elenca per data ( 82), si possono selezionare tutte le immagini catturate lo stesso giorno, per visualizzarle in uno slide show, o per applicare alle immagini selezionate un ordine di stampa o impostazioni di protezione.

Visualizzazione delle immagini nel modo Elenca per data

- 1 Premere il pulsante  nel modo di riproduzione, premere  o  sul multi-selettore per selezionare , quindi premere il pulsante **OK**.

Appare la schermata Elenca per data.



- 2 Premere  o  sul multi-selettore per scegliere una data.

La fotocamera è in grado di elencare fino a 29 date. Se sono presenti immagini scattate in più di 29 date, tutte le immagini salvate prima delle 29 date più recenti vengono raggruppate sotto la dicitura **Altri**.

Per informazioni sull'uso della schermata Elenca per data, vedere "Operazioni eseguibili nel modo elenca per data" ( 82).

Premendo il pulsante **OK**, viene visualizzata a pieno formato la prima immagine catturata nella data selezionata.

Per tornare alla schermata di selezione della data di ripresa, ruotare il controllo zoom su **W** () nel modo di riproduzione a pieno formato o mentre sono visualizzate le informazioni di ripresa.

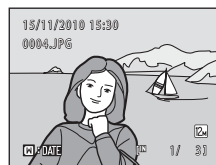













Note sul modo elenca per data

- Il numero delle immagini catturate in ciascuna data è visualizzato nella schermata Elenca per data. Nel modo Elenca per data è possibile visualizzare 9.000 immagini. Se su una card di memoria sono state salvate più di 9.000 immagini, accanto alla data in cui è stata scattata l'immagine 9.001 è indicato "**".
- Le immagini catturate prima di impostare la data della fotocamera risulteranno catturate il 1° gennaio 2010.

Operazioni eseguibili nel modo elenca per data

Nel modo elenca per data è possibile effettuare le operazioni seguenti (📖 81, passaggio 2).

Funzione	Comando	Descrizione	📖
Selezionare la data		Premere ▲ o ▼ sul multi-selettore.	9
Passare al modo di riproduzione a pieno formato		Premere il pulsante  per visualizzare la prima immagine catturata nella data selezionata. Per tornare alla schermata Elenca per data dal modo di riproduzione a pieno formato, ruotare il controllo zoom su W  .	70
Eliminare un'immagine		Per eliminare tutte le immagini catturate nella data selezionata, premere il pulsante  . Appare una finestra di dialogo di conferma. Per eliminare tutte le immagini, scegliere SI e premere il pulsante  .	29
Visualizzare il menu elenca per data	MENU	Premere il pulsante MENU per visualizzare il menu elenca per data.	82
Passare a un altro modo di riproduzione		Premere il pulsante  per visualizzare il menu selezione modo di riproduzione.	77
Passare al modo di ripresa		Premere il pulsante  o il pulsante di scatto. È possibile tornare al modo di ripresa anche premendo il pulsante ● (registrazione filmato).	28
			
			

Menu elenca per data

Nel modo elenca per data, è possibile premere il pulsante **MENU** per visualizzare i menu indicati di seguito solo per le immagini catturate nella data specificata.









Ritocco rapido ¹	→ 📖 96	Proteggi ²	→ 📖 88
D-Lighting ¹	→ 📖 97	Ruota immagine ¹	→ 📖 90
Effetto pelle soft ¹	→ 📖 98	Mini-foto ¹	→ 📖 99
Impostazioni stampa ²	→ 📖 84	Memo vocale ¹	→ 📖 91
Slide show	→ 📖 87		

¹ Dopo aver visualizzato l'immagine nel modo di riproduzione a pieno formato, premere il pulsante **MENU**.

² Premendo il pulsante **MENU** nella schermata elenca per data (📖 81 punto 2), è possibile applicare le opzioni a tutte le immagini catturate nella data selezionata. Quando si preme il pulsante **MENU** nel modo di riproduzione a pieno formato, è possibile applicare le opzioni alle singole immagini.

Opzioni di riproduzione: Menu play

Nel menu play sono disponibili le seguenti opzioni.

	Ritocco rapido 📖 96
Consente di creare facilmente copie ritoccate ottimizzando i livelli di contrasto e saturazione.	
	D-Lighting 📖 97
Consente di migliorare la luminosità e il contrasto nelle parti scure delle immagini.	
	Effetto pelle soft 📖 98
Consente di "ammorbidire" le tonalità della pelle dei volti umani.	
	Impostazioni stampa 📖 84
Consente di selezionare le immagini da stampare e il numero di copie per ciascuna di esse.	
	Slide show 📖 87
Consente di visualizzare in una presentazione slide show le immagini salvate nella memoria interna o in una card di memoria.	
	Proteggi 📖 88
Questa opzione consente di proteggere le immagini selezionate dall'eliminazione accidentale.	
	Ruota immagine 📖 90
Consente di modificare l'orientamento delle immagini.	
	Mini-foto 📖 99
Consente di creare una copia di dimensioni ridotte dell'immagine corrente.	
	Memo vocale 📖 91
Consente di registrare memo vocali per le immagini.	
	Copia 📖 93
Questa opzione consente di copiare file dalla memoria interna alla card di memoria e viceversa.	

Visualizzazione del menu play

Premere il pulsante  per passare al modo di riproduzione (📖 70).

Premere il pulsante **MENU** per visualizzare il menu play.

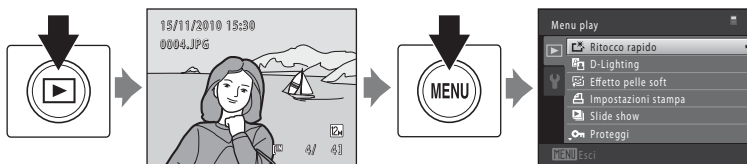

- Utilizzare il multi-selettore per scegliere e applicare le impostazioni (📖 9).
- Premere il pulsante **MENU** per uscire dal menu play.

🔧 Impostazioni stampa (creazione di un ordine di stampa DPOF)

Pulsante  (modo di riproduzione) → MENU (Menu play) →  Impostazioni stampa

Quando si stampano immagini salvate nella card di memoria con uno dei metodi sotto elencati, è possibile utilizzare l'opzione **Impostazioni stampa** del menu play per creare degli "ordini di stampa" digitali per la stampa da dispositivi compatibili con DPOF.

- Inserimento della card di memoria nell'alloggiamento apposito di una stampante compatibile con lo standard DPOF (📖 161)
- Consegnare la card di memoria a un laboratorio fotografico
- Collegamento della fotocamera a una stampante (📖 114) compatibile con PictBridge (📖 161). Rimuovendo la card di memoria dalla fotocamera, è possibile creare un ordine di stampa anche per le immagini salvate nella memoria interna.

1 Premere il pulsante **MENU** nel modo di riproduzione.

Viene visualizzato il menu play.

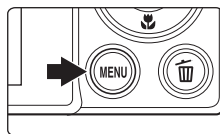

2 Utilizzare il multi-selettore per scegliere **Impostazioni stampa**, quindi premere il pulsante **OK**.

Se si riproducono le immagini nel modo ordinamento automatico o elenca per data, continuare con il passaggio 4.

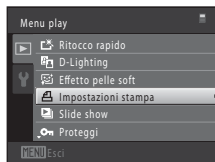

3 Scegliere **Seleziona immagini** e premere il pulsante **OK**.

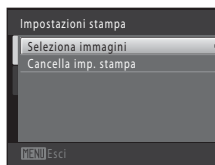

4 Scegliere le immagini (massimo 99) ed il numero di copie (massimo 9) di ciascuna di esse.

Selezionare le immagini premendo   sul multi-selettore, quindi premere  o  per specificare il numero di copie da stampare.

L'immagine selezionata per la stampa è contrassegnata da un segno di spunta (✔) e dall'indicazione del numero di copie da stampare. Se non sono state specificate copie per le immagini, la selezione viene annullata.

Ruotare il controllo zoom verso **T** (🔍) per tornare al modo di riproduzione a pieno formato.

Ruotare il controllo zoom su **W** (🖼️) per tornare alla visualizzazione a 12 miniature.

Al termine dell'impostazione, premere il pulsante **OK**.



5 Scegliere se stampare o meno la data di ripresa e le informazioni sulla foto.

Scegliere **Data** e premere il pulsante **OK** per stampare la data di ripresa su tutte le immagini dell'ordine di stampa. Per stampare le informazioni sulla foto (tempo di posa e apertura) su tutte le immagini dell'ordine di stampa, scegliere **Info** e premere il pulsante **OK**. Scegliere **Eseguito**, quindi premere il pulsante **OK** per completare l'ordine di stampa.

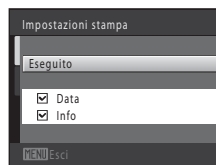

Le immagini selezionate per la stampa sono contrassegnate dall'icona  visualizzata durante la riproduzione.

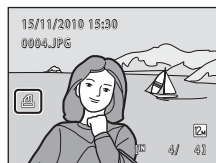

✔ Note sull'opzione Impostazioni stampa

Quando si crea un ordine di stampa nel modo ordinamento automatico o elenca per data, se sono state contrassegnate per la stampa immagini non appartenenti alla categoria selezionata o non catturate nella data selezionata, appare la schermata mostrata sotto.

- Per aggiungere all'ordine di stampa immagini della categoria selezionata o catturate nella data di ripresa selezionata, selezionare **Sì**.
- Per rimuovere il contrassegno di stampa da immagini precedentemente contrassegnate per la stampa e creare un ordine di stampa contenente solo le immagini della categoria selezionata o catturate nella data di ripresa selezionata, selezionare **No**.

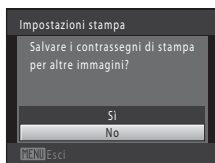

Modo ordinamento automatico

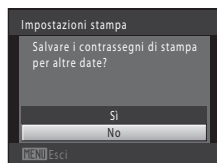

Modo elenca per data

Se il numero complessivo delle immagini di un ordine di stampa è superiore a 99, appare la schermata riprodotta di seguito.

- Per eliminare dall'ordine di stampa le immagini aggiunte in precedenza e creare un ordine di stampa contenente solo le immagini appena contrassegnate, selezionare **Sì**.
- Per eliminare dall'ordine di stampa le immagini appena aggiunte e creare un ordine di stampa contenente solo le immagini contrassegnate precedentemente, selezionare **Annulla**.

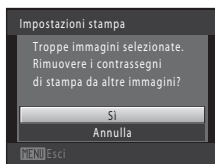

Modo ordinamento automatico

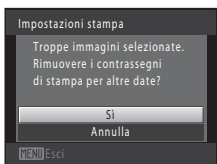

Modo elenca per data

✔ **Note sulla stampa della data di ripresa e delle informazioni sulla foto**

Se si attivano le impostazioni **Data** e **Info** dell'opzione Impostazioni stampa e si utilizza una stampante compatibile con lo standard DPOF (☞ 161) che supporti la stampa della data di ripresa e delle informazioni sulla foto, sulle immagini vengono stampate data di ripresa e informazioni sulla foto.

- Non è possibile stampare le informazioni sulla foto quando la fotocamera è collegata direttamente ad una stampante, tramite il cavo USB fornito, per la stampa DPOF (☞ 119).
- Tenere presente che le impostazioni **Data** e **Info** vengono ripristinate ogni volta che si visualizza l'opzione **Impostazioni stampa**.
- La data stampata è la data salvata al momento della cattura dell'immagine. Se si modifica l'impostazione della data della fotocamera mediante l'opzione **Data** del menu impostazioni dopo la cattura dell'immagine, la data stampata sull'immagine non viene modificata.



✍ **Annullamento di un ordine di stampa preesistente**



Per rimuovere il contrassegno di stampa da tutte le immagini e annullare l'ordine di stampa, selezionare **Cancella imp. stampa** al passaggio 3 del paragrafo "Impostazioni stampa (creazione di un ordine di stampa DPOF)" (☞ 84) e premere il pulsante **OK**.

📷 **Sovrastampa data**

Quando la data e l'ora della ripresa vengono sovrastampate sulle immagini utilizzando l'opzione **Sovrastampa data** (☞ 128) del menu impostazioni, le immagini vengono salvate al momento dello scatto con la data e l'ora in sovraimpressione. Le immagini con la data in sovraimpressione possono essere stampate anche con stampanti che non consentono di stampare la data sulle immagini.

In questo caso, vengono stampate solo la data e l'ora della funzione Sovrastampa data, anche se è attivato **Impostazioni stampa** con l'opzione **Data** selezionata nella schermata delle impostazioni stampa.



Slide show

Pulsante  (modo di riproduzione) → MENU (Menu play) →  Slide show

La fotocamera consente di riprodurre le immagini salvate nella memoria interna o in una card di memoria, una alla volta, creando uno "slide show" automatico.



1 Utilizzare il multi-selettore per scegliere **Avvia**, quindi premere il pulsante .

Per modificare il tempo di transizione tra un'immagine e l'altra, scegliere **Intervallo fotogrammi**, selezionare l'intervallo di tempo desiderato e premere il pulsante  prima di scegliere **Avvia**.

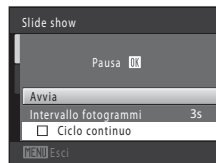
Se si desidera che lo slide show venga ripetuto automaticamente, attivare **Ciclo continuo** e premere il pulsante  prima di scegliere **Avvia**. Quando l'opzione ciclo continuo è attiva, viene visualizzato un segno di spunta ()



2 Lo slide show ha inizio.

Mentre è in corso lo slide show, premere  sul multi-selettore per visualizzare l'immagine successiva, oppure  per visualizzare quella precedente. Tenere premuto uno dei pulsanti per il riavvolgimento o l'avanzamento rapido.

Per arrestare lo slide show o metterlo in pausa, premere il pulsante .



3 Terminare lo slide show o riavviarlo.

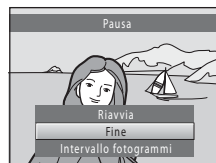

Quando lo slide show viene arrestato o messo in pausa, appare la schermata mostrata a destra. Per tornare al menu di riproduzione, scegliere **Fine** e premere il pulsante . Scegliere **Riavvia** per riprodurre di nuovo lo slide show.



Note sull'opzione Slide show

- Se si includono dei filmati nello slide show, viene visualizzato solo il primo fotogramma.
- Il tempo di riproduzione massimo è di 30 minuti, anche se è attivata l'opzione **Ciclo continuo** ( 133).



Proteggi

Pulsante  (modo di riproduzione) → MENU (Menu play) →  Proteggi

Questa opzione consente di proteggere le immagini selezionate dall'eliminazione accidentale.

Dalla schermata di selezione delle immagini è possibile selezionare le immagini da proteggere oppure annullare la protezione precedentemente attivata. Per ulteriori informazioni, vedere il paragrafo "Selezione delle immagini" ( 89).

Tenere presente, tuttavia, che durante la formattazione della memoria interna della fotocamera o della card di memoria vengono eliminati definitivamente anche i file protetti ( 134).

Le immagini protette sono contrassegnate dall'icona  visualizzata in modo di riproduzione ( 7, 73).

Selezione delle immagini

Quando si utilizza una delle seguenti funzioni, al momento della selezione delle immagini appare una schermata come quella illustrata a destra.

- Impostazioni stampa > **Seleziona immagini** (📖 84)
- Proteggi (📖 88)
- Ruota immagine (📖 90)
- Copia > **Immagini selezionate** (📖 93)
- Schermata avvio > **Scegliere immagine** (📖 122)
- Eliminare l'immagine > **Cancella foto selezionate** (📖 29)



Per selezionare le immagini, attenersi alle procedure descritte di seguito.

1 Premere ◀ o ▶ sul multi-selettore per selezionare un'immagine.

Ruotare il controllo zoom (📖 4) su **T** (🔍) per passare alla riproduzione a pieno formato o **W** (🖼️) per tornare alla visualizzazione a 12 miniature.

Per **Ruota immagine** e **Schermata avvio** è possibile selezionare una sola immagine. Passare al passaggio 3.



2 Premere ▲ o ▼ per selezionare o deselegionare (oppure per specificare il numero di copie).

Le immagini selezionate sono contrassegnate da un segno di spunta (✔). Per selezionare altre immagini, ripetere i passaggi 1 e 2.



3 Premere il pulsante **OK** per confermare la selezione dell'immagine.

Se è selezionato **Immagini selezionate**, appare una finestra di dialogo di conferma. Seguire le istruzioni visualizzate nel monitor.

Ruota immagine

Pulsante  (modo di riproduzione) → MENU (Menu play) →  Ruota immagine

Questa opzione consente di impostare l'orientamento di visualizzazione delle immagini salvate nel modo di riproduzione. Le immagini fisse possono essere ruotate di 90° in senso orario e 90° in senso antiorario. Le immagini salvate in orientamento verticale ("ritratto") possono essere ruotate fino ad un massimo di 180° in entrambe le direzioni.

Selezionare un'immagine nella schermata di selezione ( 89). Quando appare la schermata Ruota immagine, premere ◀ o ▶ sul multi-selettore per ruotare l'immagine di 90 gradi.





Rotazione di 90 gradi
in senso antiorario



Rotazione di 90 gradi
in senso orario



Premere il pulsante  per confermare l'orientamento di visualizzazione e salvare le informazioni relative all'orientamento insieme all'immagine.

Memo vocale

Pulsante  (modo di riproduzione) → MENU (Menu play) →  Memo vocale



Utilizzando il microfono della fotocamera è possibile registrare dei memo vocali da allegare alle immagini.

Registrazione di memo vocali

- 1 Visualizzare l'immagine desiderata nel modo di riproduzione a pieno formato ( 70) o di riproduzione miniatura ( 72), quindi premere il pulsante **MENU**.

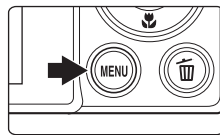
Viene visualizzato il menu play.



- 2 Utilizzare il multi-selettore per scegliere  **Memo vocale**, quindi premere il pulsante .

Viene visualizzata la schermata per la registrazione dei memo vocali.

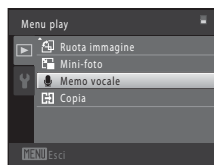



- 3 Tenere premuto il pulsante  per registrare un memo vocale.

La registrazione termina dopo circa 20 secondi o al rilascio del pulsante .

Non toccare il microfono durante la registrazione.

Durante la registrazione, le icone **REC** e  lampeggiano sul monitor.

Al termine della registrazione, viene visualizzata la schermata per la riproduzione dei memo vocali. Per riprodurre il memo vocale, seguire la procedura descritta al passaggio 3 della parte intitolata "Riproduzione di memo vocali" ( 92).

Per tornare al menu di riproduzione,  sul multi-selettore prima o dopo aver registrato il memo vocale. Premere il pulsante **MENU** per uscire dal menu play.

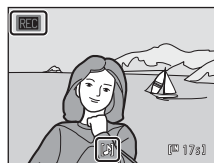
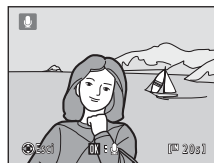



Altre informazioni

Per ulteriori informazioni, vedere il paragrafo "Nomi dei file immagine/audio e delle cartelle" ( 146).

Riproduzione di memo vocali

Le immagini per le quali sono stati registrati memo vocali sono contrassegnate dall'icona  nel modo di riproduzione a pieno formato.

- 1 Selezionare l'immagine desiderata nel modo di riproduzione a pieno formato ( 70) o riproduzione miniature ( 72), quindi premere il pulsante **MENU**.

Viene visualizzato il menu play.

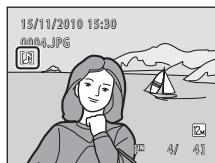
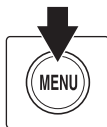

- 2 Utilizzare il multi-selettore per scegliere  **Memo vocale**, quindi premere il pulsante **OK**.

Viene visualizzata la schermata di riproduzione dei memo vocali.

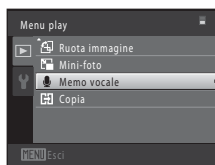

- 3 Premere il pulsante **OK** per riprodurre il memo vocale.







Per interrompere la riproduzione, premere nuovamente il pulsante **OK**.

Per regolare il volume di riproduzione, ruotare il controllo zoom verso **T** o su **W**.

Per tornare al menu play, premere  sul multi-selettore prima o dopo aver registrato il memo vocale. Premere il pulsante **MENU** per uscire dal menu play.



Eliminazione di memo vocali



Selezionare un'immagine con un memo vocale. Premere il pulsante . Premere  o  sul multi-selettore per selezionare **Immagine corrente**, quindi premere il pulsante **OK** ( 29). Quando appare la finestra di dialogo di conferma, premere  o  sul multi-selettore per scegliere , quindi premere il pulsante **OK**. In questo modo viene eliminato solo il memo vocale.

Note sui memo vocali

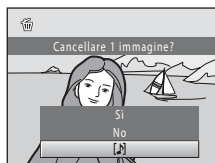
- Se si elimina un'immagine a cui è associato un memo vocale, verranno eliminati sia l'immagine che il memo vocale.
- Se all'immagine corrente è già associato un memo vocale, questo dovrà essere eliminato prima di poterne registrare uno nuovo.
- La COOLPIX S5100 non consente di allegare memo vocali a foto scattate con fotocamere digitali di altre marche o modelli.





Copia (copia da memoria interna a card di memoria e viceversa)

Pulsante  (modo di riproduzione) → MENU (Menu play) →  Copia

Questa opzione consente di copiare le immagini dalla memoria interna alla card di memoria e viceversa.

- 1 Utilizzare il multi-selettore per selezionare la destinazione in cui devono essere copiate le immagini, quindi premere il pulsante .

 → : per copiare le immagini dalla memoria interna alla card di memoria.

 → : per copiare le immagini dalla card di memoria alla memoria interna.

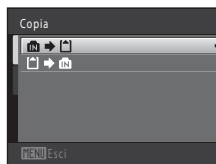





- 2 Selezionare un'opzione di copia e premere il pulsante .

Immagini selezionate: per copiare le immagini dalla schermata di selezione delle immagini ( 89).

Tutte le immagini: per copiare tutte le immagini.



Note sulla copia delle immagini

- La fotocamera consente di copiare file in formato JPEG-, AVI- e WAV. Non è possibile copiare file salvati in altri formati.
- Se per la copia si selezionano immagini associate a memo vocali ( 91), i memo vocali vengono copiati insieme alle immagini.
- Il funzionamento dell'opzione non è garantito con immagini catturate con fotocamere di altre marche o modificate tramite un computer.
- Quando si copiano immagini selezionate in un ordine di stampa ( 84), il contrassegno di stampa non viene copiato (le copie non verranno incluse nell'ordine di stampa). Quando si copiano immagini protette ( 88), la protezione viene applicata anche alle copie.
- Le immagini e i filmati copiati dalla memoria interna o da una card di memoria non possono essere visualizzati nel modo ordinamento automatico ( 78).

La memoria non contiene immagini. Messaggio

Se non vi sono immagini salvate nella card di memoria quando si attiva il modo di riproduzione, viene visualizzato il messaggio **La memoria non contiene immagini**. Premere il pulsante **MENU** per visualizzare la schermata delle opzioni di copia, quindi copiare nella card di memoria le immagini salvate nella memoria interna della fotocamera.

Altre informazioni

Per ulteriori informazioni, vedere il paragrafo "Nomi dei file immagine/audio e delle cartelle" ( 146).

Funzioni di modifica

La fotocamera COOLPIX S5100 consente di modificare direttamente le immagini e di salvarle come file separati (📖 146). Sono disponibili le funzioni di modifica descritte di seguito.

Funzione di modifica	Descrizione
Ritocco rapido (📖 96)	Consente di creare facilmente copie ritoccate ottimizzando i livelli di contrasto e saturazione.
D-Lighting (📖 97)	Consente di creare una copia dell'immagine corrente ottimizzando luminosità e contrasto, in modo che le parti scure dell'immagine risultino più chiare.
Effetto pelle soft (📖 98)	Consente di "ammorbire" le tonalità della pelle dei volti umani.
Mini-foto (📖 99)	Consente di creare una copia di dimensioni ridotte dell'immagine, adatta per l'invio in allegato ai messaggi di posta elettronica.
Ritaglio (📖 100)	Consente di ritagliare una porzione dell'immagine. Utile per isolare un soggetto o correggere la composizione dell'immagine.

✔ Note sulla modifica delle immagini

- Le immagini catturate con il **Formato immagine** impostato su 📷 **3968 x 2232** (📖 37) non possono essere modificate.
- Le funzioni di modifica di questa fotocamera non possono essere utilizzate con immagini catturate con fotocamere digitali di altre marche o modelli.
- Se non vengono rilevati volti in un'immagine, non è possibile creare una copia con la funzione effetto pelle soft (📖 98).
- Le copie modificate create con questa fotocamera potrebbero non essere visualizzate correttamente su fotocamere digitali di altre marche o modelli. Inoltre, potrebbe non essere possibile trasferirle su un computer utilizzando fotocamere digitali di altre marche o modelli.
- Le funzioni di modifica non sono disponibili se la memoria interna o la card di memoria non dispongono di spazio libero sufficiente.

✍ Limitazioni per la modifica delle immagini

Se si intende modificare una copia di un'immagine creata con un'altra funzione di modifica, tenere presente le seguenti limitazioni.

Funzione di modifica utilizzata	Funzione di modifica successiva
Ritocco rapido D-Lighting	Le funzioni effetto pelle soft, mini-foto e ritaglio possono essere utilizzate in aggiunta a questa funzione. Le funzioni ritocco rapido e D-Lighting non possono essere utilizzate insieme.
Effetto pelle soft	Le funzioni ritocco rapido, D-Lighting, mini-foto e ritaglio possono essere utilizzate in aggiunta.
Mini-foto Ritaglio	Non è possibile utilizzare un'altra funzione di modifica in aggiunta a questa.

- Le copie create con le funzioni di modifica non possono essere ulteriormente modificate con la stessa funzione impiegata per la loro creazione.
- Per utilizzare le funzioni mini-foto o ritaglio insieme a un'altra funzione di modifica, utilizzare prima l'altra funzione.
- La funzione effetto pelle soft può essere utilizzata per modificare un'immagine catturata con l'opzione effetto pelle soft (📖 66) del menu di ripresa.



 **Immagini originali e modificate**

- Le copie create con le funzioni di modifica non vengono eliminate se si cancellano le immagini originali. Le immagini originali non vengono eliminate se si cancellano le copie create con le funzioni di modifica.
- Le copie modificate vengono salvate con la data e l'ora di registrazione dell'immagine originale.
- I contrassegni di stampa (📖 84) e le impostazioni di protezione (🔒 88) non vengono mantenute nelle copie modificate.

Modifica delle immagini

Ritocco rapido: ottimizzazione del contrasto e della saturazione

L'opzione ritocco rapido consente di creare facilmente copie ritoccate ottimizzando i livelli di contrasto e saturazione. Le copie create con la funzione ritocco rapido vengono salvate in file separati.

- 1** Selezionare l'immagine desiderata nel modo di riproduzione a pieno formato ( 70) o riproduzione miniature ( 72), quindi premere il pulsante **MENU**.

Viene visualizzato il menu play.

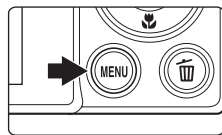

- 2** Utilizzare il multi-selettore per scegliere  **Ritocco rapido**, quindi premere il pulsante **OK**.

La versione originale viene visualizzata a sinistra, la versione modificata a destra.

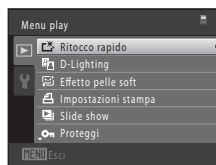

- 3** Premere **▲** o **▼** sul multi-selettore per scegliere il grado di ottimizzazione desiderato, quindi premere il pulsante **OK**.

Viene creata una nuova copia modificata.

Per chiudere senza salvare la copia, premere il pulsante **MENU**.



Le copie create con la funzione ritocco rapido sono identificate dall'icona  nel modo di riproduzione.

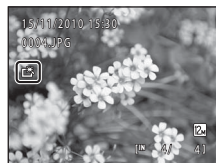



Altre informazioni

Per ulteriori informazioni, vedere il paragrafo "Nomi dei file immagine/audio e delle cartelle" ( 146).

D-Lighting: ottimizzazione della luminosità e del contrasto

La funzione D-Lighting consente di creare delle copie ottimizzandone la luminosità e il contrasto per rendere più luminose le aree scure dell'immagine. Le copie ottimizzate vengono salvate come file separati.

- 1** Selezionare l'immagine desiderata nel modo di riproduzione a pieno formato ( 70) o riproduzione miniature ( 72), quindi premere il pulsante **MENU**.

Viene visualizzato il menu play.

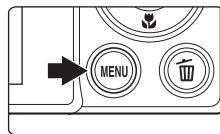

- 2** Con il multi-selettore, scegliere  **D-Lighting**, quindi premere il pulsante **OK**.

La versione originale viene visualizzata a sinistra, la versione modificata a destra.

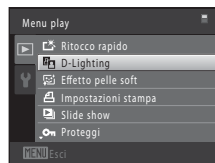

- 3** Scegliere **Ok** e premere il pulsante **OK**.

Viene creata una nuova copia modificata.

Per uscire senza salvare la copia, scegliere **Annulla** e premere il pulsante **OK**.



Le copie create con la funzione D-Lighting sono identificate dall'icona  nel modo di riproduzione.





Altre informazioni

Per ulteriori informazioni, vedere il paragrafo "Nomi dei file immagine/audio e delle cartelle" ( 146).

Effetto pelle soft: per ammorbidire le tonalità della pelle

La fotocamera rileva i volti nelle immagini e crea una copia con tonalità della pelle più morbide. Le copie create con la funzione effetto pelle soft vengono salvate in file separati.

- 1** Selezionare l'immagine desiderata nel modo di riproduzione a pieno formato ( 70) o nel modo di riproduzione miniature ( 72), quindi premere il pulsante **MENU**.

Viene visualizzato il menu play.

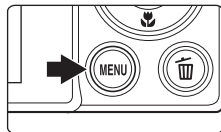



- 2** Utilizzare il multi-selettore per scegliere  **Effetto pelle soft**, quindi premere il pulsante **OK**.

Viene visualizzata schermata di selezione del grado di correzione delle tonalità.

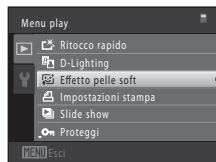
Se nell'immagine non viene rilevato alcun volto, compare un avviso e riappare il menu play.



- 3** Premere  o  sul multi-selettore per scegliere il grado di correzione della tonalità, quindi premere il pulsante **OK**.

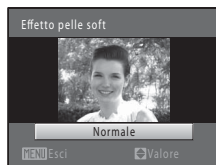

Viene quindi visualizzata una finestra di dialogo di conferma, con il viso a cui è stato applicato l'effetto pelle soft ingrandito al centro del monitor.

Per chiudere senza salvare la copia, premere il pulsante **MENU**.



- 4** Controllare l'anteprima della copia.

La fotocamera consente di correggere le tonalità della pelle di un massimo di 12 volti, nell'ordine di vicinanza al centro dell'inquadratura.

Se sono stati modificati più volti, premere  o  sul multi-selettore per visualizzare un altro volto.

Premere il pulsante **MENU** per impostare il grado di ottimizzazione. Il monitor ritorna nella condizione riprodotta al passaggio 3.

Quando si preme il pulsante **OK**, viene creata una nuova copia modificata.

Le copie create con la funzione effetto pelle soft sono identificate dall'icona  nel modo di riproduzione.

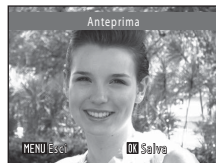



Nota sull'effetto pelle soft



A seconda della direzione in cui stanno guardando i volti o della luminosità dei soggetti, i volti potrebbero non essere rilevati correttamente, oppure la funzione effetto pelle soft potrebbe non dare i risultati previsti.

Altre informazioni

Per ulteriori informazioni, vedere il paragrafo "Nomi dei file immagine/audio e delle cartelle" ( 146).

Mini-foto: (riduzione della dimensione dell'immagine)

Consente di creare una copia di dimensioni ridotte dell'immagine corrente. Questa funzione è utile per creare copie da visualizzare su pagine Web o da inviare come allegati di e-mail. Sono disponibili le dimensioni  **640 x 480**,  **320 x 240** e  **160 x 120**. Le copie ridotte vengono salvate come file distinti con un rapporto di compressione di 1:16.

- 1** Selezionare l'immagine desiderata nel modo di riproduzione a pieno formato ( 70) o riproduzione miniature ( 72), quindi premere il pulsante **MENU**.

Viene visualizzato il menu play.

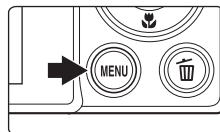

- 2** Utilizzare il multi-selettore per scegliere  **Mini-foto**, quindi premere il pulsante **OK**.

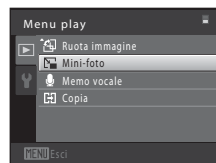

- 3** Scegliere il formato desiderato per la copia, quindi premere il pulsante **OK**.

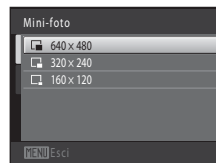

- 4** Scegliere **Sì** e premere il pulsante **OK**.

Viene creata una nuova copia di dimensioni inferiori.

Per uscire senza salvare la copia, scegliere **No** e premere il pulsante **OK**.



La copia viene visualizzata con un riquadro grigio.



Altre informazioni

Per ulteriori informazioni, vedere il paragrafo "Nomi dei file immagine/audio e delle cartelle" ( 146).

Ritaglio: creazione di una copia ritagliata

Questa funzione consente di creare una copia contenente solo la porzione dell'immagine visibile nel monitor quando è visualizzato **MENU**  con lo zoom in riproduzione ( 75) attivato. Le copie ritagliate vengono memorizzate come file separati.

- 1 Ruotare il controllo zoom verso T (Q) nel modo riproduzione a pieno formato ( 70) per ingrandire l'immagine.**

Per ritagliare un'immagine visualizzata con orientamento verticale ("ritratto"), ingrandirla fino a quando le strisce nere ai due lati del monitor non scompariranno. L'immagine ritagliata verrà visualizzata con orientamento orizzontale ("paesaggio").

Per ritagliare l'immagine nel suo attuale orientamento verticale ("ritratto"), utilizzare prima l'opzione **Ruota immagine** ( 90) per ruotarla in modo da visualizzarla in orientamento orizzontale ("paesaggio"). Ingrandire quindi l'immagine da ritagliare, ritagliarla, ed infine riportare l'immagine ritagliata in orientamento verticale ("ritratto").

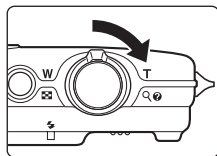

- 2 Ottimizzare la composizione della copia.**

Ruotare il controllo zoom verso **T (Q)** o **W** () per regolare il rapporto di zoom.

Premere **▲**, **▼**, **◀** o **▶** sul multi-selettore per far scorrere l'immagine in modo da visualizzare sul monitor solo la parte dell'immagine da copiare.



- 3 Premere il pulsante MENU.**

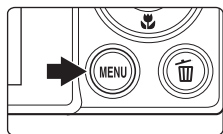

- 4 Utilizzare il multi-selettore per scegliere Sì, quindi premere il pulsante **OK**.**



Viene creata una copia ritagliata.

Per uscire senza salvare la copia, scegliere **No** e premere il pulsante **OK**.



Dimensione dell'immagine

Dal momento che l'area da salvare è ridotta, anche la copia ritagliata avrà dimensioni inferiori (in termini di numero di pixel).

Se la copia ritagliata ha dimensioni pari a 320 x 240 o 160 x 120, l'immagine appare circondata da un riquadro grigio, mentre nel modo di riproduzione, sul lato sinistro del monitor, appare l'icona della mini-foto  o .

Altre informazioni

Per ulteriori informazioni, vedere il paragrafo "Nomi dei file immagine/audio e delle cartelle" ( 146).

Registrazione di filmati

La fotocamera consente di registrare filmati ad alta definizione con suono.

- Il formato file massimo per un unico filmato è di 4 GB, mentre la lunghezza massima per filmato è di 29 minuti, anche se nella memoria interna o nella card di memoria vi sarebbe spazio sufficiente per registrazioni più lunghe (📖 104).
- Quando l'impostazione di **Opzioni filmato** (📖 104) è **720p HD 720p (1280 x 720)** (impostazione predefinita) e per la registrazione viene utilizzata la memoria interna, la lunghezza massima di un filmato è di quattro secondi.

1 Accendere la fotocamera e assicurarsi che sia nel modo di ripresa.

La registrazione di filmati può essere eseguita in tutti i modi di ripresa (📖 35).

Viene visualizzata l'icona dell'opzione filmato selezionata. L'impostazione predefinita è **720p HD 720p (1280 x 720)** (📖 104).

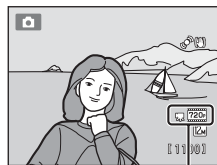

Opzione filmato

2 Premere il pulsante (registrazione filmato) per avviare la registrazione di un filmato.

La fotocamera effettua la messa a fuoco al centro dell'inquadratura. Le aree di messa a fuoco non vengono visualizzate durante la registrazione.

Se è selezionato **720p HD 720p (1280 x 720)** in corrispondenza di **Opzioni filmato**, durante la registrazione dei filmati il monitor passa alla visualizzazione con proporzione (aspect ratio) 16:9 (viene registrata l'area indicata a destra).

Durante la registrazione viene visualizzato il tempo (approssimativo) che manca alla fine della registrazione.

Al raggiungimento del limite di durata previsto, la registrazione si interrompe automaticamente.

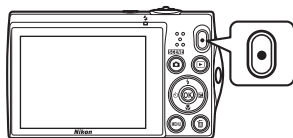

3 Premere nuovamente il pulsante (registrazione filmato) per terminare la registrazione.

Nota sul salvataggio dei filmati

Al termine della registrazione, il filmato non viene salvato integralmente nella memoria interna o sulla card di memoria finché il monitor non ritorna alla visualizzazione di ripresa. **Non aprire il coperchio del vano batteria/coperchio alloggiamento card di memoria** prima che il salvataggio del filmato sia stato completato. Se si rimuove la card di memoria o la batteria durante il salvataggio di un filmato, si rischia di perdere i dati del filmato o di danneggiare la fotocamera o la card di memoria.

✓ Registrazione di filmati

- Per la registrazione dei filmati, si consiglia di utilizzare card di memoria SD con classe di velocità 6 o superiore (📖 145). Se si utilizzano card di memoria con classi di velocità inferiori, la registrazione dei filmati potrebbe interrompersi improvvisamente.
- L'angolo di campo dei filmati registrati con le **Opzioni filmato** impostate su **720p HD 720p (1280 x 720)** è inferiore a quello delle immagini fisse.
- Non è possibile regolare lo zoom ottico dopo l'inizio della registrazione del filmato.
- Per attivare lo zoom digitale, ruotare il controllo zoom durante la registrazione. È possibile ottenere un ingrandimento massimo di 2x rispetto al rapporto d'ingrandimento dello zoom ottico impostato prima dell'inizio della registrazione.
- Quando si utilizza lo zoom digitale, si potrebbe verificare un deterioramento della qualità delle immagini. Al termine della registrazione, lo zoom digitale viene disattivato.
- Durante la registrazione è possibile che vengano registrati i suoni di azionamento del controllo zoom, dell'obiettivo e della funzione di riduzione delle vibrazioni.
- L'effetto smear (📖 144) visibile nel monitor durante le riprese rimarrà registrato nei filmati. Durante la registrazione dei filmati, evitare di puntare la fotocamera verso elementi molto luminosi, come il sole, oggetti che riflettono la luce solare o luci elettriche.
- Durante la riproduzione dei filmati, possono apparire leggere strie nelle scene con cielo blu, pareti a tinte unite, ecc. Si tratta di un fenomeno che si produce durante il processo di compressione dei filmati e non è indice di problemi di funzionamento.

✓ Note sul modo autofocus per la registrazione di filmati

- Se nel menu Filmato si seleziona **AF singolo** (impostazione predefinita) come **Modo autofocus**, è possibile bloccare la messa a fuoco premendo il pulsante **●** (registrazione filmato) per avviare la registrazione (📖 105).
- L'autofocus potrebbe non dare i risultati previsti (📖 27). In questo caso, provare ad adottare le seguenti soluzioni:
 1. Nel menu Filmato, impostare il **Modo autofocus** su **AF singolo** (impostazione predefinita) prima di iniziare a registrare il filmato.
 2. Comporre l'immagine ponendo al centro dell'inquadratura un altro soggetto posto alla stessa distanza dalla fotocamera di quello desiderato, premere il pulsante **●** (registrazione filmato) per avviare la registrazione, quindi modificare la composizione.

📎 Funzioni disponibili per la registrazione dei filmati

- Le impostazioni effettuate in corrispondenza delle opzioni Compensazione esposizione, Bilanciamento bianco e Opzioni colore nel modo di ripresa impostato vengono attivate anche durante la registrazione dei filmati. Attivando il modo macro è possibile registrare filmati di soggetti più vicini alla fotocamera. Verificare le impostazioni prima di avviare la registrazione del filmato.
- L'autoscatto (📖 32) può essere utilizzato. Se si preme il pulsante **●** (registrazione filmato) dopo aver attivato l'autoscatto, la fotocamera metterà a fuoco al centro dell'inquadratura ed avvierà la registrazione del filmato allo scadere dei due o dieci secondi specificati.
- Il flash non viene attivato.
- Premere il pulsante **MENU** per selezionare la scheda **🔊** (filmato) e regolare le impostazioni del menu filmato prima di avviare la registrazione del filmato (📖 103).

Modifica delle impostazioni di registrazione filmato

Dal menu filmato è possibile modificare le seguenti impostazioni.

Opzioni filmato

104

Selezionare un'opzione per la registrazione dei filmati.

Modo autofocus

105

Selezionare la modalità di messa a fuoco da utilizzare durante la registrazione dei filmati.

Visualizzazione del menu filmato

1 Premere il pulsante **MENU** nel modo di ripresa.

Viene visualizzato il menu.

Se nel modo scena è stato premuto il pulsante **MENU**, premere ◀ sul multi-selettore (📖 9) per visualizzare le schede.

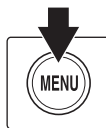
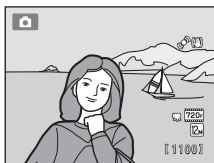

2 Premere ◀ sul multi-selettore.

La selezione delle schede è ora attiva.



3 Premere ▲ o ▼ per selezionare la scheda 📖.

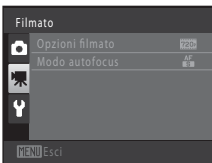

4 Premere ▶ o il pulsante **OK**.



È ora possibile selezionare le opzioni del menu filmato.

Utilizzare il multi-selettore per scegliere e applicare le impostazioni (📖 9).

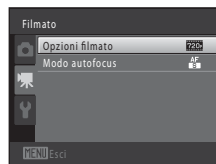

Per uscire dal menu filmato, premere il pulsante **MENU** o ◀ per selezionare un'altra scheda.



Opzioni filmato



Passare al modo di ripresa → MENU →  (menu Filmato) ( 103) → Opzioni filmato

Selezionare l'opzione filmato che si desidera utilizzare per la registrazione.

Opzione	Descrizione
 HD 720p (1280 × 720) (impostazione predefinita)	La fotocamera registra filmati con rporzioni (aspect ratio) 16:9. Opzione adatta per la riproduzione su un televisore wide screen. Dimensione dell'immagine: 1280 × 720 pixel
 VGA (640 × 480)	Dimensione dell'immagine: 640 × 480 pixel
 QVGA (320 × 240)	Dimensione dell'immagine: 320 × 240 pixel

- La frequenza dei fotogrammi è di circa 30 fotogrammi al secondo per tutte le opzioni.

Opzioni filmato e durata massima dei filmati

Opzione	Memoria interna (circa 32 MB)	Card di memoria (4 GB) ²
 HD 720p (1280 × 720)	9 s ¹	20 min
 VGA (640 × 480)	21 s	45 min
 QVGA (320 × 240)	55 s	1 ore 50 min

I valori riportati sono indicativi. La lunghezza massima dei filmati può variare in base alla marca della card di memoria.



¹ La durata massima di un singolo filmato è pari a quattro secondi.

² Il formato file massimo per un unico filmato è di 4 GB, mentre la lunghezza massima per filmato è di 29 minuti, anche se nella memoria interna o la card di memoria vi sarebbe spazio sufficiente per registrazioni più lunghe.



Altre informazioni

Per ulteriori informazioni, vedere il paragrafo "Nomi dei file immagine/audio e delle cartelle" ( 146).

Modo autofocus

Passare al modo di ripresa → MENU →  (menu Filmato) ( 103) → Modo autofocus

Selezionare la modalità di messa a fuoco che dovrà essere utilizzata dalla fotocamera nel modo filmato.

Opzione	Descrizione
 AF singolo (impostazione predefinita)	La messa a fuoco viene bloccata quando si preme il pulsante  (registrazione filmato) per avviare la registrazione. Selezionare questa opzione quando la distanza tra la fotocamera e il soggetto rimane sostanzialmente invariata.
 AF permanente	La fotocamera regola continuamente la messa a fuoco. Selezionare questa opzione quando la distanza tra la fotocamera e il soggetto cambia notevolmente durante la registrazione. Si consiglia l'uso dell'impostazione AF singolo per evitare che il suono di messa a fuoco della fotocamera interferisca con la registrazione.

Riproduzione di filmati

Nel modo riproduzione a pieno formato (📖 70), i filmati sono identificati dall'icona **Opzioni filmato** (📖 104). Per riprodurre un filmato, visualizzarlo nel modo riproduzione a pieno formato, quindi premere il pulsante **OK**.

Per regolare il volume di riproduzione, ruotare il controllo zoom verso **T** o **W**.

I comandi di riproduzione sono visualizzati nella parte superiore del monitor. Premere ◀ o ▶ sul multi-selettore per scegliere un comando. È possibile eseguire le operazioni descritte di seguito.

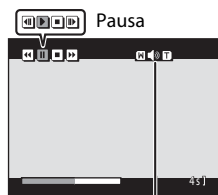

Durante la riproduzione Indicatore di volume

Funzione	Icona	Descrizione
Mandare indietro	◀	Per mandare indietro il filmato tenere premuto il pulsante OK .
Mandare avanti	▶	Per mandare avanti il filmato tenere premuto il pulsante OK .
Mettere in pausa	⏸	Per sospendere la riproduzione premere il pulsante OK . Mentre la riproduzione è in pausa, è possibile eseguire le seguenti operazioni utilizzando i comandi visualizzati nella parte superiore del monitor.
		Per mandare indietro il filmato premere il pulsante OK . Per mandare indietro il filmato in continuo, tenere premuto il pulsante OK .
		Per mandare avanti il filmato, premere il pulsante OK . Per mandare avanti il filmato in continuo, tenere premuto il pulsante OK .
		Per riprendere la riproduzione premere il pulsante OK .
Terminare	⏹	Per terminare la riproduzione del filmato e ritornare al modo di riproduzione a pieno formato premere il pulsante OK .

✔ Nota sulla riproduzione dei filmati

La COOLPIX S5100 non consente di riprodurre filmati registrati con fotocamere digitali di altre marche o modelli.

Eliminazione di filmati

Selezionare un filmato e premere il pulsante **OK** nel modo di riproduzione a pieno formato (📖 70) o riproduzione miniature (📖 72). Appare una finestra di dialogo.

Per ulteriori informazioni, vedere il paragrafo "Eliminazione delle immagini indesiderate" (📖 29).

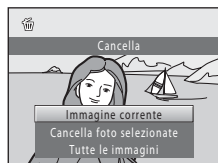

Collegamento a un televisore

Per riprodurre le immagini sul televisore, collegare la fotocamera al televisore mediante il cavo audio/video in dotazione.

1 Spegnere la fotocamera.

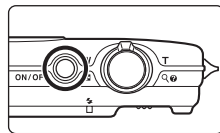

2 Collegare la fotocamera al televisore.

Collegare lo spinotto giallo all'ingresso video e lo spinotto bianco all'ingresso audio del televisore.

Quando si collega il cavo, fare attenzione a orientare correttamente il connettore. Durante il collegamento del cavo, non esercitare una forza eccessiva sulla fotocamera. Quando si scollega il cavo, non inclinare il connettore mentre lo si estrae.

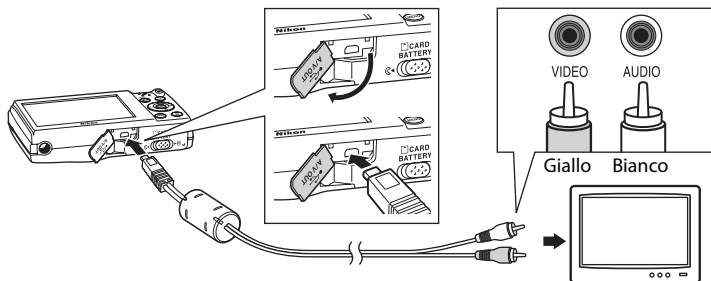

3 Sintonizzare il televisore sul canale video.

Per ulteriori informazioni, consultare la documentazione fornita con il televisore.

4 Tenere premuto il pulsante per accendere la fotocamera.

La fotocamera passa al modo di riproduzione e le immagini vengono visualizzate sul televisore.

Durante il collegamento al televisore, il monitor della fotocamera resterà spento.

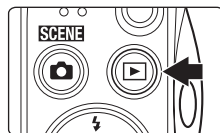

Standard video

Verificare che l'impostazione dello standard video della fotocamera sia conforme allo standard del televisore. Per impostare lo standard video si utilizza l'opzione **Standard video** (📖 135) del menu impostazioni (📖 120).

Collegamento a un computer

Utilizzare il cavo USB in dotazione per collegare la fotocamera al computer e copiare (trasferire) le immagini sul computer.

Operazioni preliminari al collegamento della fotocamera

Installazione del software

Utilizzare il CD di ViewNX 2 in dotazione ed installare i seguenti software sul computer.

- ViewNX 2: utilizzare la funzione di trasferimento immagini "Nikon Transfer 2" per salvare sul computer le immagini catturate con la fotocamera. Le immagini salvate possono essere visualizzate e stampate. Sono supportate anche le funzioni di modifica di immagini e filmati.
- Panorama Maker 5: questo software consente di unire una serie di immagini per creare un'unica immagine panoramica.

Per maggiori informazioni sull'installazione del software, vedere la *Guida Rapida*.

Sistemi operativi compatibili

Windows

Windows 7 Home Basic/Home Premium/Professional/Enterprise/Ultimate, Windows Vista Home Basic/Home Premium/Business/Enterprise/Ultimate (Service Pack 2) o Windows XP Home Edition/Professional (Service Pack 3)

Macintosh

Mac OS X (versione 10.4.11, 10.5.8, 10.6.3)

Per informazioni sui requisiti per la riproduzione di filmati ad alta definizione, consultare la parte intitolata "Requisiti di sistema" nelle informazioni della guida di ViewNX 2 (📖 112).

Per informazioni aggiornate sulla compatibilità con i sistemi operativi, fare riferimento al sito Web di Nikon.

🗒️ Nota sul collegamento al computer

Prima del collegamento, è necessario scollegare le periferiche USB, ad esempio caricatori USB di tipo commerciale dal computer. Se si collegano contemporaneamente la fotocamera e altre periferiche USB al computer, si potrebbero verificare anomalie di funzionamento, oppure la fotocamera potrebbe essere sovralimentata, con conseguenti danni alla fotocamera stessa o alla card di memoria. Per ulteriori informazioni, consultare la documentazione fornita insieme alle altre periferiche USB.

✔ Note sulla fonte di alimentazione

- Quando si collega la fotocamera a un computer per trasferire le immagini, utilizzare una batteria completamente carica per evitare che la fotocamera si spenga improvvisamente.
- Se si collega la fotocamera a un computer tramite il cavo USB mentre è selezionata l'impostazione **Auto** (impostazione predefinita) per l'opzione **Ricarica via computer** del menu impostazioni, la batteria inserita nella fotocamera verrà caricata automaticamente utilizzando l'energia fornita dal computer (📖 113, 136).
- L'adattatore CA EH-62D (📖 145) (acquistabile separatamente) consente di alimentare la COOLPIX S5100 con una comune presa elettrica. Non utilizzare adattatori CA di marca o modello diverso; si rischia altrimenti di provocare surriscaldamento o problemi di funzionamento della fotocamera.

Trasferimento di immagini da una fotocamera a un computer

- 1 Avviare il computer su cui è installato ViewNX 2.
- 2 Assicurarsi che la fotocamera sia spenta.
- 3 Collegare la fotocamera al computer utilizzando il cavo USB in dotazione.

Assicurarsi che i connettori siano orientati correttamente. Non tentare di inserire i connettori tenendoli inclinati, né forzare durante il collegamento al cavo USB o lo scollegamento.

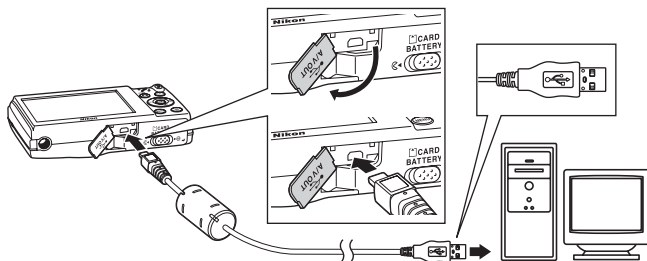

La fotocamera si accende automaticamente, dopodiché si accende la spia di accensione. Il monitor della fotocamera resta spento.

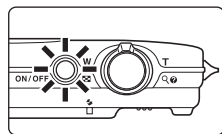

✔ Collegamento del cavo USB

Se la fotocamera viene collegata al computer mediante un hub USB, è possibile che la connessione non venga riconosciuta.

4 Avviare dal computer la funzione di trasferimento immagini di ViewNX 2 denominata "Nikon Transfer 2".

• Windows 7

Quando appare la schermata **Dispositivi e stampanti** ► **S5100** fare clic su **Cambia programma** in **Importa immagini e video**. Selezionare **Copia foto in una cartella sul computer locale** nella finestra di dialogo **Cambia programma**, quindi fare clic su **OK**. Fare doppio clic su **Copia foto in una cartella sul computer locale** nella schermata **Dispositivi e stampanti** ► **S5100**.

• Windows Vista

Quando si apre la finestra di dialogo **AutoPlay**, fare clic su **Copia foto in una cartella sul computer locale utilizzando Nikon Transfer 2**.

• Windows XP

All'apparizione della finestra di dialogo di selezione azione, selezionare **Nikon Transfer 2 Copia foto in una cartella sul computer locale**, quindi fare clic su **OK**.

• Mac OS X

Affinché Nikon Transfer 2 si avvii automaticamente quando la fotocamera viene collegata al computer, selezionare **Sì** nella finestra di dialogo **Impostazione Avvio automatico** al momento dell'installazione di Nikon Transfer 2.

- Se la batteria inserita nella fotocamera non è sufficientemente carica, il computer potrebbe non riconoscere la fotocamera. Se la fotocamera non viene rilevata, le immagini non verranno trasferite. Se viene avviato il processo di carica della batteria tramite computer, attendere che il livello di carica della batteria sia sufficiente prima di avviare il trasferimento.
- Se la card di memoria contiene molte immagini, può trascorrere un po' di tempo prima che Nikon Transfer 2 si avvii.

5 Verificare che la periferica sorgente sia visualizzata nel pannello **Sorgente**, quindi fare clic su **Avvia trasferimento**.

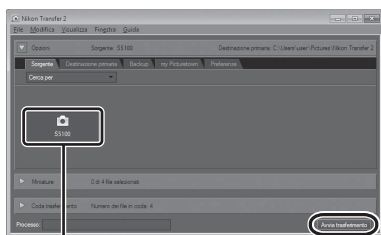

Periferica **Sorgente**

Pulsante **Avvia trasferimento**

Sul computer saranno trasferite tutte le immagini non ancora trasferite (impostazione predefinita di ViewNX 2).

Trasferimento delle immagini utilizzando lo slot per schede del computer o un lettore di card disponibile in commercio

Inserendo la card di memoria nello slot per schede di un computer o in un lettore di card disponibile in commercio, è possibile trasferire le immagini utilizzando "Nikon Transfer 2", la funzione di trasferimento immagini di ViewNX 2.

- Verificare che la card di memoria utilizzata sia supportata dal lettore di card o da altri dispositivi di lettura di card.
- Per trasferire le immagini, inserire la card di memoria nel lettore di card o nello slot per schede e seguire la procedura a partire dal punto 4 (📖 110).
- Per trasferire sul computer le immagini salvate nella memoria interna della fotocamera, occorre prima copiarle su una card di memoria dalla fotocamera (📖 93).

Avvio manuale di ViewNX 2 o Nikon Transfer 2

Windows

Scegliere il menu **Start > Tutti i programmi > ViewNX 2 > ViewNX 2**.

È possibile avviare ViewNX 2 anche facendo doppio clic sull'icona di **ViewNX 2** dal desktop.

Mac OS X

Aprire la cartella **Applicazioni**, aprire, nell'ordine, le cartelle **Nikon Software > ViewNX 2**, quindi fare doppio clic sull'icona **ViewNX 2**. Si potrà avviare ViewNX 2 anche facendo doppio clic sull'icona **ViewNX 2** sul dock.

Fare clic su **Transfer** nella schermata ViewNX 2 per avviare Nikon Transfer 2.

Visualizzazione delle informazioni su Aiuto di ViewNX 2

Per maggiori informazioni su ViewNX 2 o Nikon Transfer 2, avviare ViewNX 2 o Nikon Transfer 2 e selezionare **Aiuto di ViewNX 2** dal menu **Aiuto**.

Creazione di panorami con Panorama Maker 5

- Utilizzare una serie di immagini catturate nel modo scena **Panorama assistito** (📖 62) per creare una singola foto panoramica con Panorama Maker 5.
- Panorama Maker 5 può essere installato sul computer dal CD ViewNX 2 in dotazione.
- Al termine dell'installazione, seguire la procedura descritta di seguito per avviare Panorama Maker 5.

Windows

Scegliere il menu **Start > Tutti i programmi > ArcSoft Panorama Maker 5 > Panorama Maker 5**.

Mac OS X

Aprire **Applicazioni** e fare doppio clic sull'icona **Panorama Maker 5**.

- Per ulteriori informazioni sull'utilizzo di Panorama Maker 5, fare riferimento alle istruzioni visualizzate sullo schermo e alle informazioni della guida in linea di Panorama Maker 5.

Nomi dei file immagine/audio e delle cartelle

Per ulteriori informazioni, vedere il paragrafo "Nomi dei file immagine/audio e delle cartelle" (📖 146).

Ricarica della batteria durante il collegamento a un computer

Quando l'opzione **Ricarica via computer** (📖 136) del menu impostazioni della fotocamera è impostata su **Auto** (impostazione predefinita), se si collega la fotocamera al computer utilizzando il cavo USB, è possibile caricare automaticamente la batteria inserita all'interno della fotocamera, in funzione della capacità del computer di fornire alimentazione.

Per ulteriori informazioni sul collegamento della fotocamera a un computer, vedere i paragrafi "Operazioni preliminari al collegamento della fotocamera" (📖 108) e "Trasferimento di immagini da una fotocamera a un computer" (📖 109).

Spia di carica

Nella tabella riportata di seguito è indicato il significato dei vari stati della spia di carica mentre la fotocamera è collegata a un computer.

Spia di carica	Descrizione
Lampeggio lento (verde)	Batteria in carica.
No	Batteria non in carica. Se la spia di carica lampeggia lentamente (luce verde) e quindi si spegne mentre la spia di accensione è accesa, significa che la batteria è carica.
Lampeggio veloce (verde)	<ul style="list-style-type: none"> La temperatura ambiente non è adatta al caricamento della batteria. Caricare la batteria in un locale chiuso, con temperature ambiente comprese tra 5 °C e 35 °C. Un cavo USB non è stato collegato correttamente, oppure la batteria è difettosa. Ricollegare correttamente il cavo USB oppure sostituire la batteria. Il computer è in modalità di sospensione e non eroga energia. Riavviare il computer. La batteria non può essere caricata in quanto le specifiche o impostazioni del computer non sono compatibili con l'alimentazione della fotocamera.

🗒 Note sul processo di ricarica tramite collegamento a un computer

- Se si collega la fotocamera a un computer prima che siano state impostate la lingua di visualizzazione, la data e l'ora (📖 18), non è possibile caricare la batteria, né trasferire dati. Se la batteria dell'orologio della fotocamera è esaurita (📖 124), sarà necessario reimpostare la data e l'ora per poter caricare la batteria o trasferire le immagini tramite collegamento a un computer. In tal caso, utilizzare l'adattatore CA/caricabatteria EH-68P (📖 14) per caricare la batteria, quindi impostare la data e l'ora sulla fotocamera.
- Se la fotocamera si spegne, anche il processo di carica si interrompe.
- Se il computer passa in modalità di sospensione mentre la batteria si sta caricando, il processo di carica si interrompe e la fotocamera potrebbe spegnersi.
- Per scollegare la fotocamera da un computer, spegnere la fotocamera e quindi scollegare il cavo USB.
- Il processo di carica della batteria tramite collegamento a un computer potrebbe richiedere più tempo che con l'adattatore CA/caricabatteria EH-68P. Il tempo di carica aumenta se si trasferiscono delle immagini mentre la batteria è in carica.
- Quando si collega la fotocamera a un computer, potrebbe essere avviata un'applicazione installata sul computer, ad esempio Nikon Transfer 2. Se la fotocamera è stata collegata al computer unicamente per caricare la batteria, chiudere l'applicazione.
- Quando la batteria è stata ricaricata, la fotocamera si spegne automaticamente se non comunica con il computer per 30 minuti.
- Il caricamento della batteria inserita nella fotocamera tramite collegamento a un computer potrebbe non essere possibile: ciò può dipendere dalle caratteristiche tecniche, dalle impostazioni, dalle condizioni di alimentazione e allocazione del computer stesso.

Collegamento a una stampante

Le stampanti compatibili con PictBridge (📖 161) possono essere collegate direttamente alla fotocamera per stampare le immagini senza utilizzare un computer.

Per stampare le immagini, attenersi alle procedure descritte di seguito.

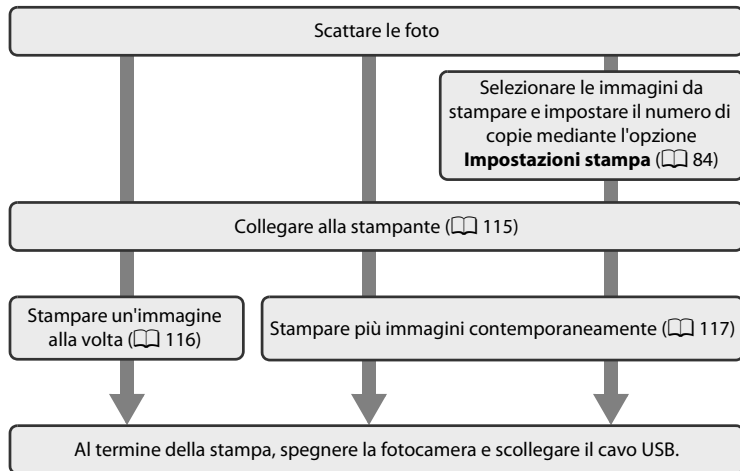

✔ Note sulla fonte di alimentazione

- Quando si collega la fotocamera a una stampante, utilizzare una batteria completamente carica per evitare che la fotocamera si spenga inavvertitamente.
- L'adattatore CA EH-62D (acquistabile separatamente) consente di alimentare la COOLPIX S5100 con una comune presa elettrica. Non utilizzare adattatori CA di altra marca o modello, in quanto potrebbero provocare il surriscaldamento o malfunzionamento della fotocamera.

📖 Stampa delle immagini

Oltre a stampare le immagini con una stampante domestica dopo averle trasferite a un computer, e a stampare direttamente collegando la fotocamera alla stampante, esistono altri metodi per stampare le immagini salvate su una card di memoria:

- Inserimento della card di memoria nell'alloggiamento apposito di una stampante compatibile con lo standard DPOF
- Consegna della card di memoria a un laboratorio fotografico digitale per la stampa

Se si sceglie uno di questi metodi, specificare le immagini da stampare e il numero di copie nella card di memoria mediante l'opzione **Impostazioni stampa** del menu play (📖 84).

Collegamento della fotocamera a una stampante

- 1** Spegnere la fotocamera.

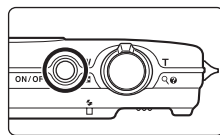

- 2** Accendere la stampante.

Controllare le impostazioni della stampante.

- 3** Collegare la fotocamera alla stampante utilizzando il cavo USB in dotazione.

Assicurarsi che i connettori siano orientati correttamente. Non tentare di inserire i connettori tenendoli inclinati, né forzare durante il collegamento o lo scollegamento del cavo USB.

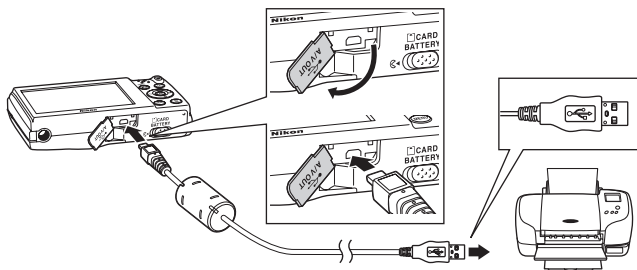

- 4** La fotocamera si accende automaticamente.

Se il collegamento è stato eseguito correttamente, sul monitor della fotocamera appare la schermata di avvio di **PictBridge** (1), seguita dalla schermata **Selezione stampa** (2).

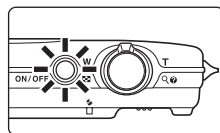

①

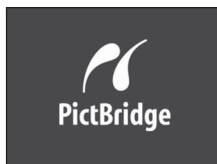

②



- Se la schermata di avvio di PictBridge non viene visualizzata**

Spegnere la fotocamera e scollegare il cavo USB. Impostare l'opzione **Ricarica via computer** (136) del menu impostazioni della fotocamera su **No**, quindi ricollegare il cavo.

Stampa di una singola immagine alla volta

Dopo avere collegato correttamente la fotocamera alla stampante (📖 115), seguire le procedure descritte di seguito per stampare un'immagine.

- 1** Utilizzare il multi-selettore per scegliere l'immagine desiderata e premere il pulsante **OK**.

Ruotare il controllo zoom su **W** (📐) per passare alla visualizzazione a 12 miniature e su **T** (🔍) per tornare alla riproduzione a pieno formato.



- 2** Scegliere **Copie** e premere il pulsante **OK**.

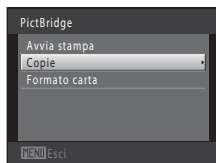

- 3** Scegliere il numero di copie desiderato (massimo nove) e premere il pulsante **OK**.

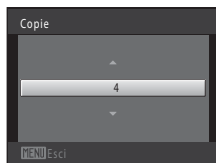

- 4** Scegliere **Formato carta**, quindi premere il pulsante **OK**.

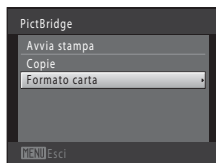

- 5** Scegliere il formato carta desiderato, quindi premere il pulsante **OK**.

Per specificare il formato carta utilizzando le impostazioni della stampante, scegliere **Predefinito** in corrispondenza dell'opzione relativa al formato carta.

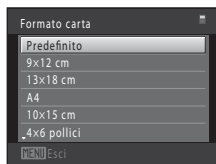

- 6** Scegliere **Avvia stampa** e premere il pulsante **OK**.

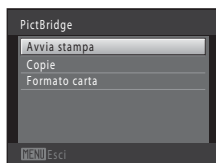

- 7** La stampa viene avviata.

Al termine della stampa, sul monitor riappare la schermata di selezione stampa riprodotta al passaggio 1. Per annullare la stampa prima che siano state stampate tutte le copie, premere il pulsante **OK**.

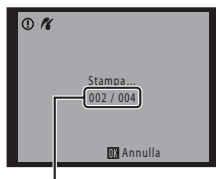

Numero di copie attuale/
numero totale di copie

Stampa di più immagini

Dopo avere collegato correttamente la fotocamera alla stampante (📖 115), seguire le procedure descritte di seguito per stampare più immagini.

- 1** Dalla schermata **Selezione stampa**, premere il pulsante **MENU**.

Appare la schermata **Menu stampa**.

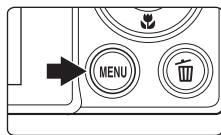

- 2** Con il multi-selettore, scegliere **Formato carta**, quindi premere il pulsante **OK**.

Per chiudere il menu di stampa, premere il pulsante **MENU**.

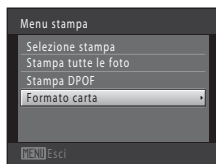

3 Scegliere il formato carta desiderato, quindi premere il pulsante **OK**.

Per specificare il formato carta utilizzando le impostazioni della stampante, scegliere **Predefinito** in corrispondenza dell'opzione relativa al formato carta.



4 Scegliere **Selezione stampa, Stampa tutte le foto** o **Stampa DPOF**, quindi premere il pulsante **OK**.

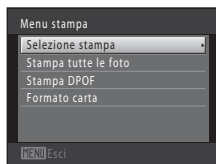

Selezione stampa

Scegliere le immagini (massimo 99) ed il numero di copie (massimo 9) di ciascuna di esse.

- Selezionare le immagini premendo **◀** o **▶** sul multi-selettore, quindi premere **▲** o **▼** per specificare il numero di copie da stampare.
- Le immagini selezionate per la stampa sono contrassegnate da un segno di spunta (✓) e dall'indicazione del numero di copie da stampare. Se non sono state specificate copie per le immagini, la selezione viene annullata.
- Ruotare il controllo zoom su **T** (Q) per tornare alla riproduzione a pieno formato, oppure su **W** (R) per visualizzare 12 miniature.
- Al termine dell'impostazione, premere il pulsante **OK**.
- Quando appare la schermata mostrata a destra, scegliere **Avvia stampa** e premere il pulsante **OK** per iniziare a stampare. Scegliere **Annulla** e premere il pulsante **OK** per tornare al menu di stampa.

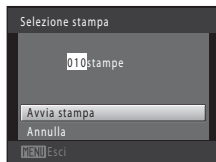

Stampa tutte le foto

Viene stampata una copia di tutte le immagini salvate nella memoria interna o sulla card di memoria.

- Quando appare la schermata mostrata a destra, scegliere **Avvia stampa** e premere il pulsante **OK** per avviare la stampa. Per tornare al menu di stampa, scegliere **Annulla** e premere il pulsante **OK**.



Stampa DPOF

Selezionando questa opzione vengono stampate le immagini per le quali è stato creato un ordine di stampa mediante l'opzione **Impostazioni stampa** (84).

- Quando appare la schermata mostrata a destra, scegliere **Avvia stampa** e premere il pulsante **OK** per avviare la stampa. Per tornare al menu di stampa, scegliere **Annulla** e premere il pulsante **OK**.
- Per visualizzare l'ordine di stampa corrente, scegliere **Mostra imm.**, quindi premere il pulsante **OK**. Per stampare le immagini, premere nuovamente il pulsante **OK**.

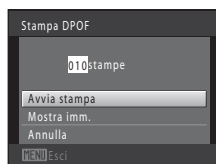

5 La stampa viene avviata.

Al termine della stampa, sul monitor riappare il menu di stampa illustrato al Passaggio 2.

Per annullare la stampa prima che siano state stampate tutte le copie, premere il pulsante **OK**.

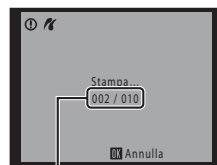

Numero di copie attuale/
numero totale di copie

Formato carta

La fotocamera supporta i formati carta seguenti: **Predefinito** (il formato carta predefinito per la stampante collegata alla fotocamera), **9×12 cm**, **13×18 cm**, **10×15 cm**, **4×6 pollici**, **20×25 cm**, **Lettera**, **A3** e **A4**. Vengono visualizzati solo i formati supportati dalla stampante. Per specificare il formato carta utilizzando le impostazioni della stampante, scegliere **Predefinito** in corrispondenza dell'opzione relativa al formato carta.

Menu impostazioni

Il menu impostazioni contiene le seguenti opzioni.

Schermata avvio	122
Consente di scegliere se visualizzare o meno la schermata di avvio all'accensione della fotocamera.	
Data	123
Consente di impostare l'orologio della fotocamera e scegliere il fuso orario locale e delle destinazioni dei viaggi.	
Impostazioni monitor	126
Consente di regolare la visualizzazione delle informazioni sulla foto e le impostazioni relative alla luminosità del monitor.	
Sovrastampa data	128
Consente di inserire la data e l'ora di ripresa in sovrapposizione sulle immagini.	
Riduzione vibrazioni	129
Consente di scegliere se attivare o meno la funzione di riduzione vibrazioni.	
Rilevam. movimento	130
Durante l'acquisizione di immagini fisse è possibile attivare o disattivare la funzione di rilevamento del movimento, per ridurre l'effetto provocato dal movimento del soggetto e della fotocamera.	
Illuminatore AF	131
Consente di attivare o disattivare l'illuminatore ausiliario AF.	
Zoom digitale	131
Consente di attivare o disattivare lo zoom digitale.	
Impostazioni audio	132
Consente di regolare le impostazioni audio.	
Autospegnimento	133
Consente di impostare il tempo che trascorre prima che il monitor si spenga per risparmiare energia.	
Formatta memoria/Formatta card	134
Consente di formattare la memoria interna o la card di memoria.	
Lingua/Language	135
Consente di scegliere la lingua delle indicazioni visualizzate nel monitor della fotocamera.	
Standard video	135
Consente di regolare le impostazioni necessarie per il collegamento al televisore.	
Ricarica via computer	136
Consente di stabilire se la batteria della fotocamera debba o meno essere ricaricata quando si collega la fotocamera a un computer tramite il cavo USB.	
Avviso occhi chiusi	137
Consente di attivare o disattivare la funzione di rilevamento di volti umani con occhi chiusi durante la ripresa con la funzione di rilevamento del volto.	

Ripristina tutto

📖 139

Consente di ripristinare le impostazioni predefinite della fotocamera.

Versione firmware

📖 141

Consente di visualizzare la versione del firmware della fotocamera.

Visualizzazione del menu impostazioni**1 Premere il pulsante MENU.**

Viene visualizzato il menu.

Se nel modo scena è stato premuto il pulsante **MENU**, premere ◀ sul multi-selettore (📖 9) per visualizzare le schede.

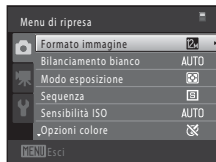
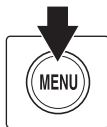
**2 Premere ◀ sul multi-selettore.**

La selezione delle schede è ora attiva.

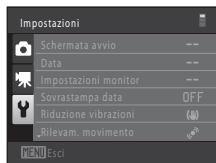
**3 Premere ▲ o ▼ per selezionare la scheda 🗑️.****4 Premere ▶ o il pulsante OK.**

È ora possibile selezionare le opzioni del menu impostazioni.

Utilizzare il multi-selettore per scegliere e applicare le impostazioni (📖 9).

Per uscire dal menu impostazioni, premere il pulsante **MENU** o ◀ per selezionare un'altra scheda.



Schermata avvio

Pulsante **MENU** →  (menu impostazioni) (📖 121) → Schermata avvio

Consente di scegliere se visualizzare o meno la schermata di avvio all'accensione della fotocamera.

Nessuna (impostazione predefinita)

La fotocamera passa in modalità di ripresa o di riproduzione senza che venga visualizzata la schermata di avvio.

COOLPIX

Viene visualizzata una schermata di avvio, dopodiché la fotocamera passa in modalità di ripresa o di riproduzione.

Scegliere immagine

Consente di visualizzare l'immagine selezionata per la schermata di avvio. Se viene visualizzata la schermata di selezione immagini, selezionare un'immagine (📖 89) e premere il pulsante .

- L'immagine selezionata viene salvata dalla fotocamera e continua pertanto ad apparire nella schermata avvio all'accensione della fotocamera anche in seguito all'eliminazione dell'immagine originale.
- Non è possibile selezionare immagini catturate con il **Formato immagine** (📖 37) impostato su  **3968 x 2232**, né copie di dimensioni uguali o inferiori a 320 x 240 create con la funzione mini-foto (📖 99) o ritaglio (📖 100).

Data

Pulsante **MENU** → **Y** (menu impostazioni) (📖 121) → **Data**

Consente di impostare l'orologio della fotocamera.

Data

Consente di impostare l'orologio della fotocamera sulla data e l'ora correnti.

Per impostare la data e l'ora nella schermata della data, utilizzare il multi-selettore.

- Selezionare una voce: premere ► o ◀ (commuta tra **G**, **M**, **A**, ora, minuti, **GMA** (l'ordine di visualizzazione di giorno, mese e anno)).
- Modificare la voce selezionata: premere ▲ o ▼.
- Terminare la modifica delle impostazioni: scegliere l'ordine di visualizzazione del giorno, del mese e dell'anno e premere il pulsante **OK**, oppure ► (📖 19).

GMA (l'ordine di visualizzazione del giorno, del mese e dell'anno)

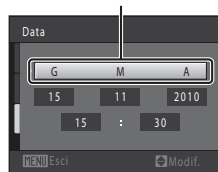

Fuso orario

🏠 Consente di specificare l'**Ora locale** e di attivare o disattivare l'ora legale. Selezionando il fuso orario di destinazione (➡), viene automaticamente calcolata la differenza (📖 125) rispetto all'ora locale (🏠) e vengono salvate la data e l'ora della zona geografica selezionata. Questa funzione è utile quando si viaggia.

Selezione del fuso orario di destinazione

- 1 Utilizzare il multi-selettore per scegliere **Fuso orario**, quindi premere il pulsante **OK**.

Appare la schermata **Fuso orario**.

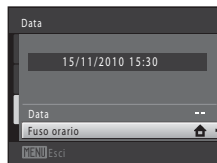

- 2 Scegliere ➡ **Destinazione**, quindi premere il pulsante **OK**.

La data e l'ora visualizzate nel monitor vengono modificate in base all'area geografica selezionata.

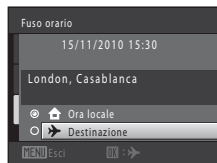

3 Premere ►.

Viene visualizzata la schermata della destinazione del viaggio.

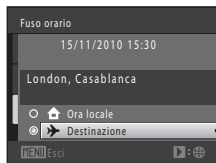

4 Premere ◀ o ▶ per scegliere il fuso orario di destinazione.

Se è in vigore l'ora legale, premere ▲ per attivare la funzione ora legale. Nella parte superiore del monitor viene visualizzato ☀ e l'orologio della fotocamera viene portato avanti di un'ora. Per disattivare la funzione ora legale, premere ▼.

Per confermare il fuso orario di destinazione, premere il pulsante OK.

Durante la selezione del fuso orario di destinazione, se la fotocamera è in modo di ripresa, nel monitor viene visualizzata l'icona ➡.

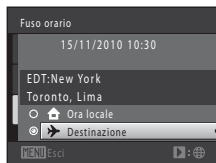
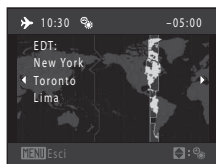

✔ Nota sulla batteria dell'orologio

L'orologio della fotocamera è alimentato da una batteria apposita. La batteria dell'orologio viene ricaricata quando è inserita la batteria principale oppure quando si collega un adattatore CA. Dopo circa dieci ore di carica, garantisce un'autonomia di diversi giorni.

🔧 🏠 Ora locale

- Per passare all'ora locale, scegliere 🏠 **Ora locale** al Passaggio 2, quindi premere il pulsante OK.
- Per modificare l'ora locale, scegliere 🏠 **Ora locale** al Passaggio 2 ed eseguire le istruzioni dei Passaggio 3 e 4.

🔧 🕒 Ora legale

Quando entra in vigore l'ora legale o torna in vigore l'ora solare, attivare o disattivare la funzione ora legale dalla schermata di selezione del fuso orario illustrata al passaggio 4.

📷 Sovrastampa della data sulle immagini

Dopo aver impostato la data e l'ora, è possibile attivare la sovrastampa della data mediante l'opzione **Sovrastampa data** (📅 128) del menu impostazioni. Quando è attivata l'opzione **Sovrastampa data**, le immagini vengono salvate con la data di ripresa in sovrainpressione.



**Fusi orari**

La fotocamera supporta i fusi orari elencati di seguito.

Per i fusi orari non indicati sotto, impostare l'orologio della fotocamera sull'ora locale mediante l'opzione **Data**.

UTC +/-	Area geografica	UTC +/-	Area geografica
-11	Midway, Samoa	+1	Madrid, Paris, Berlin
-10	Hawaii, Tahiti	+2	Athens, Helsinki, Ankara
-9	Alaska, Anchorage	+3	Moscow, Nairobi, Riyadh, Kuwait, Manama
-8	PST (PDT): Los Angeles, Seattle, Vancouver	+4	Abu Dhabi, Dubai
-7	MST (MDT): Denver, Phoenix	+5	Islamabad, Karachi
-6	CST (CDT): Chicago, Houston, Mexico City	+5,5	New Delhi
-5	EST (EDT): New York, Toronto, Lima	+6	Colombo, Dhaka
-4,5	Caracas	+7	Bangkok, Jakarta
-4	Manaus	+8	Beijing, Hong Kong, Singapore
-3	Buenos Aires, Sao Paulo	+9	Tokyo, Seoul
-2	Fernando de Noronha	+10	Sydney, Guam
-1	Azores	+11	New Caledonia
±0	London, Casablanca	+12	Auckland, Fiji

Impostazioni monitor

Pulsante **MENU** →  (menu impostazioni) ( 121) → Impostazioni monitor

Impostare le opzioni elencate di seguito.

Info foto

Consente di scegliere le informazioni visualizzate nel monitor nei modi di ripresa e di riproduzione. → ( 127)

Luminosità

La fotocamera consente di scegliere tra cinque impostazioni di luminosità del monitor. L'impostazione predefinita è **3**.



Info foto

Consente di scegliere se visualizzare o meno le informazioni relative alla foto nel monitor.

Per informazioni sugli indicatori visualizzati nel monitor, consultare la sezione "Monitor" (📖 6).

	Modo di ripresa	Modo di riproduzione
Mostra info		
Info automatiche (impostazione predefinita)	<p>Le impostazioni applicate e le guide operative vengono visualizzate sul monitor come mostrato sopra per Mostra info. Se non vengono eseguite operazioni per alcuni secondi, viene attivata la modalità di visualizzazione corrispondente a Nascondi info. Le informazioni verranno nuovamente visualizzate quando si eseguirà un'operazione.</p>	
Nascondi info		
Griglia inquad.	<p>Oltre alle informazioni visualizzate con l'opzione Info automatiche di cui sopra, nel modo 📷 (auto) viene visualizzato un reticolo per facilitare l'inquadratura. Negli altri modi di ripresa vengono visualizzate solo le informazioni visualizzate con Info automatiche.</p>	<p>Vengono visualizzate le impostazioni correnti o la guida operativa, come con l'opzione Info automatiche descritta precedentemente.</p>

Sovrastampa data (data e ora in sovrapposizione)

Pulsante **MENU** →  (menu impostazioni) ( 121) → Sovrastampa data

La data e l'ora di registrazione possono essere applicate in sovrapposizione sulle immagini durante la ripresa, in modo da poter stampare tali informazioni anche con stampanti che non supportano la stampa della data ( 86).



Data

La data viene sovrastampata sulle immagini.

Data e ora



La data e l'ora vengono sovrastampate sulle immagini.

OFF No (impostazione predefinita)

La data e l'ora non vengono sovrastampate sulle immagini.

Durante la ripresa, sul monitor appare l'icona corrispondente all'impostazione corrente ( 6). Tuttavia, quando è selezionato **No**, non viene visualizzata nessuna icona.

Note sull'opzione Sovrastampa data

- Le date sovrastampate sono parte integrante dei dati dell'immagine e non possono essere eliminate. La data e l'ora non possono essere sovrastampate sulle immagini successivamente alla cattura.
- La data non può essere sovrastampata nei seguenti casi:
 - Immagini catturate nel modo scena **Panorama assistito**
 - Filmati
- Le date sovrastampate con il **Formato immagine** ( 37) impostato su **VERA 640 x 480** possono risultare di difficile lettura. Quando si utilizza la funzione di sovrastampa della data, scegliere un'impostazione di **Formato immagine** uguale o superiore a **PC 1024 x 768**.
- La data viene salvata utilizzando il formato selezionato con l'opzione **Data** del menu impostazioni ( 18, 123).

Sovrastampa data e Impostazioni stampa

Se per la stampa si utilizzano stampanti compatibili con DPOF che supportano la stampa della data di ripresa e delle informazioni sulla foto, utilizzando le impostazioni dell'opzione **Impostazioni stampa** è possibile stampare la data e le informazioni anche senza utilizzare la funzione di sovrastampa ( 84).

Riduzione vibrazioni

Pulsante **MENU** →  (menu impostazioni) (📖 121) → Riduzione vibrazioni

Consente di ridurre gli effetti del movimento della fotocamera durante la ripresa. La funzione di riduzione vibrazioni consente di ridurre la sfocatura causata da leggeri movimenti della fotocamera, che in genere si verificano durante le riprese con lo zoom o con tempi di posa lunghi. La funzione di riduzione degli effetti del movimento della fotocamera agisce anche durante la registrazione dei filmati, oltre che per le immagini fisse.

Se si utilizza un treppiedi per stabilizzare la fotocamera durante le riprese, impostare la funzione **Riduzione vibrazioni** su **No**.

Si (impostazione predefinita)

La funzione di riduzione vibrazioni è attiva.

La fotocamera rileva i movimenti di panning e non ne tiene conto durante la riduzione delle vibrazioni. Se il panning viene eseguito in orizzontale ad esempio, la funzione di riduzione vibrazioni riduce solo i movimenti verticali. Se il panning viene eseguito in verticale, la funzione di riduzione vibrazioni riduce solo i movimenti orizzontali.

OFF **No**

La funzione di riduzione vibrazioni è disattivata.

Per verificare l'impostazione della funzione di riduzione vibrazioni attualmente impostata, si può fare riferimento all'indicatore visualizzato nel monitor durante la ripresa (📖 6, 23). Se è selezionato **No**, non viene visualizzata nessuna icona.

Note sulla funzione di riduzione vibrazioni

- L'attivazione della funzione di riduzione vibrazioni potrebbe richiedere alcuni secondi in seguito all'accensione della fotocamera, o quando quest'ultima passa dal modo di riproduzione al modo di ripresa. Prima di scattare, attendere che l'immagine si sia stabilizzata nel monitor.
- A causa delle caratteristiche della funzione di riduzione vibrazioni, le immagini visualizzate sul monitor della fotocamera subito dopo la ripresa potrebbero apparire sfocate.
- In alcune situazioni, la funzione di riduzione vibrazioni potrebbe non eliminare completamente gli effetti del movimento della fotocamera.

Rilevam. movimento



Pulsante MENU →  (menu impostazioni) (📖 121) → Rilevam. movimento

Durante le riprese di immagini fisse è possibile attivare la funzione di rilevamento del movimento per ridurre l'effetto provocato dal movimento del soggetto e della fotocamera.

Auto (impostazione predefinita)

Quando viene rilevato un movimento del soggetto o della fotocamera, la fotocamera aumenta automaticamente la sensibilità ISO e diminuisce il tempo di posa per ridurre l'effetto mosso.

Tuttavia, la funzione di rilevamento del movimento non è disponibile nei seguenti casi.

- Quando viene attivato il flash
- Nel modo  (auto), quando la **Sensibilità ISO** (📖 43) è bloccata
- Nel modo  (auto), quando la funzione **Sequenza** è impostata su **Multi-scatto 16** (📖 42)
- Nei seguenti modi scena: **Sport** (📖 55), **Ritratto notturno** (📖 55), **Paesaggio notturno** (📖 57), **Fuochi artificiali** (📖 60) e **Controluce** (📖 60)
- Se è stato selezionato il modo inseguimento soggetto

OFF No

La funzione di rilevamento del movimento è disattivata.

Per verificare l'impostazione della funzione di rilevamento del movimento attualmente impostata, si può fare riferimento all'indicatore visualizzato nel monitor durante la ripresa (📖 6, 23). Quando viene rilevato un movimento della fotocamera, l'icona della funzione di rilevamento del movimento diventa verde e viene impostato un tempo di posa più breve. Se è selezionato **No**, non viene visualizzata nessuna icona.

Note sulla funzione di rilevamento del movimento

- In alcune situazioni, è possibile che la funzione di rilevamento del movimento non consenta di eliminare completamente gli effetti dei movimenti del soggetto e della fotocamera.
- La funzione di rilevamento del movimento potrebbe non risultare efficace se il soggetto si muove molto o è troppo scuro.
- Le immagini catturate con la funzione di rilevamento del movimento potrebbero apparire "sgranate".

Illuminatore AF

Pulsante MENU →  (menu impostazioni) ( 121) → Illuminatore AF

Consente di attivare o disattivare l'illuminatore ausiliario AF, per agevolare il funzionamento dell'autofocus quando il soggetto è scarsamente illuminato.

Auto (impostazione predefinita)

L'illuminatore ausiliario AF viene utilizzato per agevolare la messa a fuoco quando il soggetto è scarsamente illuminato. L'illuminatore ha una portata di circa 3,5 m nella posizione grandangolare massima e di circa 1,5 m nella posizione tele massima. Notare che in alcuni modi scena o aree di messa a fuoco, l'illuminatore ausiliario AF potrebbe non essere attivato.

No



L'illuminatore ausiliario AF non viene attivato. La fotocamera potrebbe non essere in grado di eseguire la messa a fuoco in condizioni di scarsa illuminazione.

Zoom digitale

Pulsante MENU →  (menu impostazioni) ( 121) → Zoom digitale

Consente di attivare o disattivare lo zoom digitale.

Sì (impostazione predefinita)

Quando la fotocamera ha raggiunto la posizione di ingrandimento massimo dello zoom ottico, ruotando il controllo zoom verso **T** () viene attivato lo zoom digitale ( 25).



No

Lo zoom digitale non viene attivato (salvo per la registrazione dei filmati).

Note sullo zoom digitale

- Quando si attiva lo zoom digitale, la fotocamera effettua la messa a fuoco al centro dell'inquadratura.
- Lo zoom digitale non può essere utilizzato nelle seguenti situazioni.
 - Se nel modo scena è impostato **Selezione scene auto**, **Ritratto** o **Ritratto notturno**
 - Se è stato selezionato il modo ritratto intelligente
 - Se è stato selezionato il modo inseguimento soggetto
 - Quando la funzione **Sequenza** è impostata su **Multi-scatto 16**
- Quando si utilizza lo zoom digitale, il **Modo esposizione** è impostato su **Ponderata centrale**.

Impostazioni audio

Pulsante MENU →  (menu impostazioni) ( 121) → Impostazioni audio

Questa opzione consente di regolare le impostazioni audio indicate di seguito.

Suono pulsante

Selezionare **Si** (impostazione predefinita) o **No**. Se è selezionato **Si**, la fotocamera emette un segnale acustico quando le operazioni vengono completate correttamente, due segnali acustici quando il soggetto è a fuoco e tre segnali acustici in caso di errore. All'accensione della fotocamera viene riprodotto anche il suono di avvio.



Suono scatto

Selezionare **Si** (impostazione predefinita) o **No**.

Nei seguenti casi non è possibile udire il suono di scatto, anche se è selezionato **Si**.

- Quando la funzione **Sequenza** è impostata su **Sequenza**, **BSS** o **Multi-scatto 16**
- Se è selezionato **Sport** o **Museo** nel modo scena
- Se si è selezionato **Si** per **Verifica occhi aperti** nel menu ritratto intelligente



Autospegnimento

Pulsante **MENU** →  (menu impostazioni) ( 121) → Autospegnimento

Se non vengono eseguite operazioni per un determinato lasso di tempo, il monitor si spegne e la fotocamera entra in modo stand-by ( 17).

Per l'intervallo di tempo che deve trascorrere prima che la fotocamera passi al modo standby, scegliere tra **30 sec.**, **1 min** (impostazione predefinita), **5 min** e **30 min**.

Se il monitor si è spento per risparmiare energia

- Quando la fotocamera è in modo standby, la spia di accensione lampeggia.
- Se non vengono eseguite operazioni per altri tre minuti, la fotocamera si spegne automaticamente.
- Quando la spia di accensione lampeggia, basta premere uno dei seguenti pulsanti per riaccendere il monitor.
 - Interruttore di alimentazione, pulsante di scatto, pulsante , pulsante  o pulsante  (registrazione filmato)

Nota sull'opzione Autospegnimento

Il tempo che deve trascorrere prima che la fotocamera passi al modo standby nei seguenti casi è fisso:

- Quando è visualizzato un menu: se la funzione di autospegnimento è impostata su **30 sec.** o **1 min**, l'intervallo di tempo viene prolungato a tre minuti.
- Durante la riproduzione di uno slide show: fino a 30 minuti
- Se la fotocamera è collegata all'adattatore CA EH-62D: 30 minuti

Formatta memoria/Formatta card

Pulsante MENU →  (menu impostazioni) (📖 121) → Formatta memoria/Formatta card

Questa opzione consente di formattare la memoria interna o una card di memoria.

Formattazione della memoria interna

Per formattare la memoria interna, rimuovere la card di memoria dalla fotocamera.

L'opzione **Formatta memoria** è visualizzata nel menu impostazioni.

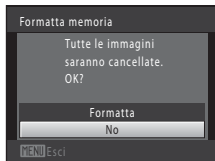

Formattazione di una card di memoria

Quando si inserisce una card di memoria nella fotocamera, nel menu impostazioni viene visualizzata l'opzione **Formatta card**.

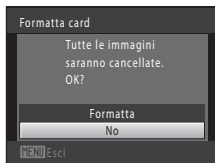

Formattazione della memoria interna e delle card di memoria

- **La procedura di formattazione della memoria interna o delle card di memoria consente di eliminare definitivamente tutti i dati.** Prima di eseguire questa operazione, trasferire tutte le immagini importanti su un computer.
- Durante la formattazione, non spegnere la fotocamera e non aprire il coperchio del vano batteria/coperchio alloggiamento card di memoria.
- La prima volta che si inseriscono nella COOLPIX S5100 card di memoria formattate con altre fotocamere, è necessario riformatarle con questa fotocamera.

Lingua/Language

Pulsante **MENU** → **Y** (menu impostazioni) (📖 121) → Lingua/Language

È possibile scegliere una delle 24 lingue disponibili per la visualizzazione di menu e messaggi.

Čeština	Ceco
Dansk	Danese
Deutsch	Tedesco
English	(impostazione predefinita)
Español	Spagnolo
Ελληνικά	Greco
Français	Francese
Indonesia	Indonesiano
Italiano	Italiano
Magyar	Ungherese
Nederlands	Olandese
Norsk	Norvegese

Polski	Polacco
Português	Portoghese
Русский	Russo
Suomi	Finlandese
Svenska	Svedese
Türkçe	Turco
简体中文	Cinese semplificato
繁體中文	Cinese tradizionale
日本語	Giapponese
한글	Coreano
ภาษาไทย	Tailandese
عربي	Arabo

Standard video

Pulsante **MENU** → **Y** (menu impostazioni) (📖 121) → Standard video

Consente di regolare le impostazioni per la connessione a un televisore. Scegliere tra **NTSC** e **PAL**.

Ricarica via computer

Pulsante MENU →  (menu impostazioni) ( 121) → Ricarica via computer

Questa opzione consente di stabilire se la batteria inserita nella fotocamera debba o meno essere ricaricata quando si collega la fotocamera a un computer tramite il cavo USB ( 113).

Auto (impostazione predefinita)

Se si collega la fotocamera a un computer in funzione, la batteria inserita nella fotocamera viene caricata automaticamente sfruttando l'energia fornita dal computer.

No

La batteria inserita nella fotocamera non viene caricata quando si collega la fotocamera a un computer.

Note sul collegamento della fotocamera a una stampante

- La batteria non può essere ricaricata collegando la fotocamera a una stampante, anche se quest'ultima è conforme allo standard PictBridge.
- Quando è selezionata l'opzione **Auto** per la funzione **Ricarica via computer**, può risultare impossibile stampare le immagini tramite collegamento diretto della fotocamera a determinate stampanti. Se la schermata di avvio di **PictBridge** non appare sul monitor dopo aver collegato la fotocamera ad una stampante ed aver acceso la fotocamera, spegnere la fotocamera e staccare il cavo USB. Impostare la funzione **Ricarica via computer** su **No** e ricollegare la fotocamera alla stampante.

Avviso occhi chiusi

Pulsante **MENU** →  (menu impostazioni) (📖 121) → Avviso occhi chiusi

Consente di attivare o disattivare la funzione di rilevamento di persone con occhi chiusi durante le riprese con rilevamento del volto (📖 47) effettuate nei modi seguenti.

- Modo  (auto) (quando è selezionata la **Priorità al volto** (📖 45) come opzione del modo area AF).
- È selezionato il modo scena **Selezione scene auto** (📖 52), **Ritratto** (📖 54) o **Ritratto notturno** (📖 55).

Sì

Quando la fotocamera rileva uno o più soggetti umani che potrebbero avere gli occhi chiusi su un'immagine catturata utilizzando la funzione di rilevamento del volto, sul monitor appare la schermata **Soggetto con occhi chiusi?**. Il volto del soggetto che potrebbe avere chiuso gli occhi al momento dello scatto è circondato da un bordo giallo. In questo caso, controllare l'immagine e decidere se procedere o meno alla cattura di un'altra immagine. Per ulteriori informazioni, vedere il paragrafo "Uso della schermata Avviso occhi chiusi" (📖 138).

No (impostazione predefinita)

L'avviso occhi chiusi non è attivato.

Note sull'avviso occhi chiusi

L'avviso occhi chiusi non viene attivato quando l'opzione Sequenza è impostata su **Sequenza**, **BSS** o **Multi-scatto 16**.

Uso della schermata Avviso occhi chiusi

Quando sul monitor appare la schermata **Soggetto con occhi chiusi?** illustrata a destra, è possibile eseguire le operazioni descritte di seguito.

Se non si eseguono operazioni per alcuni secondi, la fotocamera ritorna automaticamente al modo di ripresa.



Funzione	Comando	Descrizione
Ingrandire il volto con gli occhi chiusi rilevato	T (Q)	Ruotare il controllo zoom verso T (Q).
Passare al modo di riproduzione a pieno formato	W (📐)	Ruotare il controllo zoom verso W (📐).
Selezionare il volto da visualizzare		Se la fotocamera ha rilevato più soggetti con gli occhi chiusi, premere ◀ o ▶ per visualizzare un altro volto.
Eliminare l'immagine		Premere il pulsante .
Passare al modo di ripresa		Premere il pulsante o il pulsante di scatto.

Ripristina tutto

Pulsante **MENU** →  (menu impostazioni) (📖 121) → Ripristina tutto

Quando si seleziona **Ripristina**, vengono ripristinate le impostazioni predefinite della fotocamera.

Funzioni di ripresa base

Opzione	Valore predefinito
Modo flash (📖 30)	Auto
Autoscatto (📖 32)	No
Modo macro (📖 33)	No
Compensazione esposizione (📖 34)	0,0

Menu di ripresa

Opzione	Valore predefinito
Formato immagine (📖 37)	 4000 × 3000
Bilanciamento bianco (📖 39)	Auto
Modo esposizione (📖 41)	Matrix
Sequenza (📖 42)	Singolo
Sensibilità ISO (📖 43)	Auto
Opzioni colore (📖 44)	Colore normale
Modo area AF (📖 45)	Auto
Modo autofocus (📖 48)	AF singolo

Modo scena

Opzione	Valore predefinito
Impostazione del modo scena nel menu di selezione modo di ripresa (📖 51)	Selezione scene auto
Regolazione della tonalità nel modo alimenti (📖 59)	Area centrale

Menu ritratto intelligente

Opzione	Valore predefinito
Effetto pelle soft (📖 66)	Normale
Timer sorriso (📖 66)	Sì
Verifica occhi aperti (📖 66)	No

Menu inseguimento soggetto

Opzione	Valore predefinito
Modo autofocus (📖 69)	AF permanente
Inseguimento volto (📖 69)	Sì

Menu filmato

Opzione	Valore predefinito
Opzioni filmato (📖 104)	HD 720p (1280 x 720)
Modo autofocus (📖 105)	AF singolo

Menu impostazioni

Opzione	Valore predefinito
Schermata avvio (📖 122)	Nessuna
Info foto (📖 126)	Info automatiche
Luminosità (📖 126)	3
Sovrastampa data (📖 128)	No
Riduzione vibrazioni (📖 129)	Sì
Rilevam. movimento (📖 130)	Auto
Illuminatore AF (📖 131)	Auto
Zoom digitale (📖 131)	Sì
Suono pulsante (📖 132)	Sì
Suono scatto (📖 132)	Sì
Autospegnimento (📖 133)	1 min
Ricarica via computer (📖 136)	Auto
Avviso occhi chiusi (📖 137)	No

Altri

Opzione	Valore predefinito
Formato carta (📖 116, 117)	Predefinito
Intervallo fotogrammi per lo Slide show (📖 87)	3 sec.

- La funzione **Ripristina tutto** azzerà anche il numero di file corrente (📖 146) nella memoria. La numerazione proseguirà dal numero più basso disponibile. Per riportare la numerazione dei file a "0001", eliminare tutte le immagini salvate nella memoria interna o sulla card di memoria (📖 29) prima di selezionare il comando **Ripristina tutto**.
- Quando si effettua il ripristino dei menu con il comando **Ripristina tutto**, le seguenti impostazioni menu restano invariate.
Menu di ripresa: i dati di premisurazione manuale (📖 40) acquisiti per il **Bilanciamento bianco**
Menu impostazioni: **Data** (📖 123), **Lingua/Language** (📖 135) e **Standard video** (📖 135)

Versione firmware

Pulsante MENU → 🗑️ (menu impostazioni) (📖 121) → Versione firmware

Consente di visualizzare la versione corrente del firmware della fotocamera.



Come prolungare la vita utile della fotocamera e ottimizzarne le prestazioni

Per garantire un utilizzo corretto e duraturo di questo prodotto Nikon, adottare le seguenti precauzioni per l'uso e la conservazione dell'apparecchio.

Tenete asciutto il prodotto

L'apparecchio può danneggiarsi se immerso in acqua o esposto ad elevati livelli di umidità.

Non fate cadere il prodotto

È possibile che il prodotto non funzioni correttamente se sottoposto a vibrazioni o urti violenti.

Maneggiare con cura l'obiettivo e tutte le parti mobili

Non esercitare forza sull'obiettivo, sul copriobiettivo, sul monitor, sull'alloggiamento card di memoria o sul vano batteria. Questi componenti si possono danneggiare con facilità. Se si esercita una forza eccessiva sul copriobiettivo, si potrebbero provocare malfunzionamenti della fotocamera o danni all'obiettivo. In caso di rottura del monitor, prestare la massima attenzione, in modo da evitare ferimenti a causa dei frammenti di vetro e impedire qualsiasi contatto dei cristalli liquidi con la pelle, gli occhi e la bocca.

Non tenere l'obiettivo puntato verso fonti di luce intensa per periodi prolungati

Non tenere l'obiettivo puntato verso il sole o altre fonti di luce intensa per periodi prolungati quando si utilizza o si ripone la fotocamera. La luce intensa può deteriorare il sensore d'immagine CCD e determinare la comparsa di zone bianche nelle fotografie.

Tenere lontano da campi magnetici intensi

Non utilizzare e non conservare la fotocamera in prossimità di apparecchiature che generano forti radiazioni elettromagnetiche o campi magnetici. Le cariche elettrostatiche e i campi magnetici creati da apparecchiature come i radiotrasmettitori possono provocare interferenze che compromettono il funzionamento del monitor, danneggiare i dati salvati sulla card di memoria o alterare i circuiti interni del prodotto.

Evitare gli sbalzi di temperatura

Sbalzi di temperatura improvvisi, ad esempio quando si entra o esce da un ambiente riscaldato durante una giornata fredda, possono causare la formazione di condensa all'interno della fotocamera. Per prevenire la formazione di condensa, inserire il prodotto in una borsa o busta di plastica prima di sottoporlo a sbalzi di temperatura improvvisi.

Spegnere la fotocamera prima di rimuovere o scollegare la fonte di alimentazione

Non scollegare la fotocamera né rimuovere la batteria mentre l'apparecchio è in funzione oppure sta salvando o eliminando delle immagini. Nelle suddette circostanze, l'interruzione improvvisa dell'alimentazione potrebbe provocare la perdita di dati oppure danneggiare la memoria o i circuiti interni del prodotto.

Batteria

- Verificare il livello di carica della batteria prima di iniziare a utilizzare la fotocamera e, se necessario, ricaricarla o sostituirla. Se la batteria è completamente carica, non continuare a ricaricarla poiché ciò potrebbe determinare una riduzione delle prestazioni. Quando si utilizza la fotocamera in occasioni importanti, se possibile, tenere sempre a portata di mano una batteria di riserva completamente carica.
- Non utilizzare la batteria a temperature ambiente inferiori a 0 °C o superiori a 40 °C.
- Prima dell'uso, caricare la batteria all'interno, ad una temperatura ambiente compresa tra 5 °C e 35 °C.
- Quando si carica la COOLPIX S5100 con l'adattatore CA EH-68P o un computer, la capacità di carica può diminuire a temperature ambiente comprese tra 45 °C e 60 °C.
- La batteria non viene caricata a temperature ambiente inferiori a 0 °C o superiori a 60 °C.
- La batteria potrebbe surriscaldarsi durante l'uso; attendere che si raffreddi prima di procedere alla ricarica. In caso di mancata osservanza delle precauzioni descritte in precedenza si rischia di danneggiare la batteria, di pregiudicarne le prestazioni o impedirne la regolare ricarica.
- Nelle giornate fredde, la capacità delle batterie potrebbe diminuire. Assicurarsi che la batteria sia completamente carica prima di scattare fotografie in condizioni atmosferiche rigide. Conservare le batterie di riserva in un luogo caldo e utilizzarle quando necessario. Una volta riscaldata, la batteria fredda può recuperare la carica perduta.
- Se i terminali della batteria non sono ben puliti, la fotocamera potrebbe non funzionare. Se i contatti della batteria dovessero sporcarsi, pulirli con un panno pulito e asciutto prima dell'uso.
- Se si prevede di non utilizzare la batteria per periodi prolungati, inserirla nella fotocamera e farla scaricare completamente prima di riporla. La batteria deve essere conservata in un luogo fresco, a una temperatura compresa tra 15 e 25 °C. Non riporre la batteria in locali caldi o molto freddi.
- Rimuovere sempre la batteria dalla fotocamera o dal caricabatteria opzionale quando non è in uso. Quando la batteria è inserita, vi è un consumo minimo di corrente anche se la fotocamera non viene utilizzata. In tal modo, la batteria rischia di esaurirsi più rapidamente, sino alla perdita completa di funzionalità. L'accensione e lo spegnimento della fotocamera con la batteria scarica può ridurre la durata della batteria.
- Ricaricare la batteria almeno una volta ogni sei mesi e scaricarla completamente prima di riporla nel luogo di conservazione.
- Dopo aver rimosso la batteria dalla fotocamera o dal caricabatteria opzionale, riporre la batteria nell'apposita custodia fornita e conservarla in un luogo fresco.
- Un calo netto della durata della carica di una batteria completamente carica e utilizzata a temperatura ambiente indica che è giunto il momento di sostituirla. Acquistare una nuova batteria EN-EL10.
- Quando non mantiene più la carica, sostituire la batteria. Le batterie usate sono una risorsa preziosa. Riciclare le batterie usate secondo quanto previsto dalle normative locali.

Pulizia

Obiettivo	Non toccare le parti in vetro con le dita. Togliere la polvere o particelle estranee con una pompetta (soffietto con estremità in gomma che permette di soffiare via la polvere). Per eliminare impronte digitali o altre macchie che non possono essere rimosse con una pompetta, pulire l'obiettivo utilizzando un panno morbido, con movimenti a spirale dal centro verso i bordi. Se anche dopo questa operazione l'obiettivo non risulta pulito, ripetere dopo aver inumidito leggermente il panno con un detergente apposito reperibile in commercio.
Monitor	Asportare la polvere e le particelle estranee con una pompetta. Per rimuovere impronte digitali o altre macchie, utilizzare un panno morbido e asciutto facendo attenzione a non esercitare pressioni.
Corpo	Togliere la polvere, la sporcizia o la sabbia con una pompetta, quindi pulire delicatamente con un panno morbido asciutto. Dopo aver utilizzato la fotocamera in spiaggia o in altri ambiente sabbiosi o polverosi, eliminare ogni residuo di sabbia, polvere o sale con un panno asciutto leggermente inumidito con acqua dolce, quindi asciugarla accuratamente. La presenza di corpi estranei all'interno della fotocamera potrebbe causare danni non coperti dalla garanzia.

Non utilizzare in nessun caso alcool, solventi o altri prodotti chimici volatili.

Conservazione

Quando non è utilizzata, tenere spenta la fotocamera. Prima di riporre la fotocamera, si raccomanda di verificare che la spia di accensione sia spenta. Rimuovere la batteria se si prevede di non utilizzare la fotocamera per un lungo periodo. Non conservare la fotocamera insieme a palline di naftalina o canfora oppure nelle condizioni seguenti:

- in prossimità di apparecchiature che possono produrre forti campi magnetici, quali televisori e radio
 - a temperature inferiori a $-10\text{ }^{\circ}\text{C}$ o superiori a $50\text{ }^{\circ}\text{C}$
 - in luoghi con scarsa ventilazione o con livelli di umidità superiori al 60%
- Per prevenire la formazione di condensa e muffe, estrarre la fotocamera dal luogo in cui viene conservata almeno una volta al mese. Prima di riporre nuovamente la fotocamera, accenderla e premere più volte il pulsante di scatto.

Note sul monitor

- Alcuni pixel del monitor possono risultare sempre accesi o non accendersi affatto. Non si tratta di un malfunzionamento, ma di una caratteristica comune a tutti i monitor LCD TFT, che non influisce sulla registrazione delle immagini. Le immagini salvate con il prodotto non risulteranno danneggiate.
- Questo fenomeno, detto "effetto smear" si verifica quando il sensore di immagine viene colpito da una luce molto intensa. Ciò è dovuto a caratteristiche intrinseche dei sensori di immagine e non indica un malfunzionamento dell'apparecchio. L'effetto smear può anche provocare un parziale scolorimento delle immagini visualizzate nel monitor durante la ripresa. Questo effetto di norma non permane sulle immagini salvate con la fotocamera, tranne nel caso dei filmati e delle immagini salvate con l'opzione **Multi-scatto 16** della funzione **Sequenza**. Durante le riprese con queste modalità, evitare di puntare la fotocamera verso soggetti molto luminosi, come il sole, oggetti che riflettono la luce solare e luci elettriche.
- In presenza di una forte luce, potrebbe risultare difficile visualizzare le immagini nel monitor.
- Il monitor è retroilluminato da un LED. Se il monitor dovesse oscurarsi o la visualizzazione diventare instabile, contattare un centro di assistenza autorizzato Nikon.

Accessori opzionali

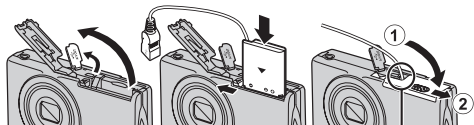
Batteria ricaricabile	Batteria ricaricabile Li-ion EN-EL10
Adattatore CA/ caricabatteria	Adattatore CA/caricabatteria EH-68P*
Caricabatteria	Caricabatteria MH-63
Adattatore CA	<p>Adattatore CA EH-62D Collegamento dell'adattatore EH-62D</p>  <p>Prima di chiudere il coperchio del vano batteria/alloggiamento card di memoria, assicurarsi di aver inserito bene il cavo dell'adattatore CA nel vano batteria. Se una parte del cavo resta fuori, si rischia di danneggiare il coperchio al momento della chiusura.</p>
Cavo USB	Cavo USB UC-E6
Cavo audio/video	Cavo audio/video EG-CP14

* Per l'uso in altri paesi, impiegare un adattatore spina idoneo (reperibile in commercio). Per ulteriori informazioni sugli adattatori, rivolgersi alla propria agenzia di viaggio.

Card di memoria approvate

Le seguenti card di memoria Secure Digital (SD) sono state collaudate ed approvate per l'uso con questa fotocamera.

Per la registrazione dei filmati, si consiglia di utilizzare card di memoria SD con classe di velocità 6 o superiore. Se si utilizzano card di memoria con classi di velocità inferiori, la registrazione dei filmati potrebbe interrompersi improvvisamente.

	Card di memoria SD	Card di memoria SDHC ²
SanDisk	2 GB ¹	4 GB, 8 GB, 16 GB, 32 GB
TOSHIBA	2 GB ¹	4 GB, 8 GB, 16 GB, 32 GB
Panasonic	2 GB ¹	4 GB, 8 GB, 12 GB, 16 GB, 24 GB, 32 GB
Lexar	2 GB ¹	4 GB, 8 GB, 16 GB, 32 GB

¹ Se si intende utilizzare la card di memoria con un lettore di card o un dispositivo analogo, assicurarsi che tale dispositivo supporti le card da 2 GB.

² Conforme SDHC.

Se si intende utilizzare la card di memoria con un lettore di card o un dispositivo analogo, assicurarsi che tale dispositivo supporti le card SDHC.

- Per ulteriori informazioni sulle card sopra elencate, contattare il relativo produttore.



Nomi dei file immagine/audio e delle cartelle



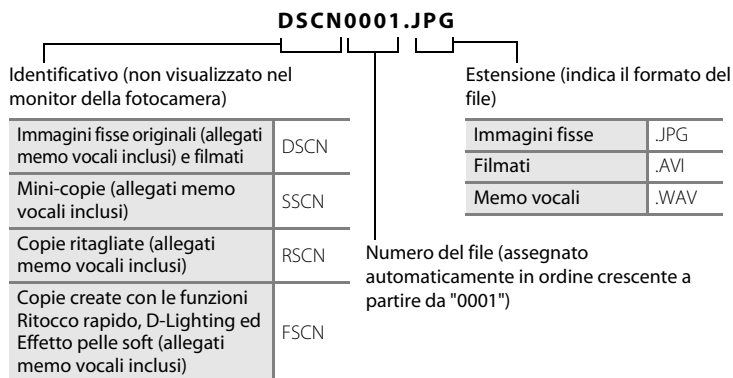

Di seguito sono indicati i criteri di denominazione dei file delle immagini, dei filmati o memo vocali.











- I file vengono salvati in cartelle il cui nome è costituito dal numero di cartella seguito da un identificatore "P_" e da un numero progressivo di tre cifre per le immagini catturate con il modo scena **Panorama assistito** (ad esempio "101P_001"; 📖 62) e "NIKON" per tutte le altre immagini (ad esempio "100NIKON"). Quando il numero dei file di una cartella raggiunge 9999, viene creata una nuova cartella. I numeri di file vengono assegnati automaticamente a partire da "0001".
- I nomi dei file dei memo vocali hanno lo stesso identificativo e numero di file delle immagini a cui sono associati i memo vocali.
- I file copiati mediante la funzione **Copia > Immagini selezionate** vengono copiati nella cartella corrente e rinominati con un numero progressivo a partire dal numero più alto presente in memoria. L'opzione **Copia > Tutte le immagini** consente di copiare tutte le cartelle dal supporto di origine. I nomi dei file non vengono modificati, ma alle cartelle vengono assegnati nuovi numeri in ordine crescente, a partire dal numero di cartella più alto già presente nel supporto di destinazione (📖 93).
- Una singola cartella può contenere fino a 200 immagini; se la cartella in uso contiene già 200 immagini, quando si cattura l'immagine successiva viene creata una nuova cartella, denominata incrementando di un'unità il nome della cartella in uso. Se la cartella in uso è la cartella numero 999 e contiene già 200 immagini, oppure se un'immagine è la 9999, non si potranno catturare altre immagini finché non si formatta la memoria interna o la card di memoria (📖 134) o non si inserisce una nuova card di memoria.

Messaggi di errore



Nella seguente tabella sono elencati i messaggi di errore e altri avvisi visualizzati nel monitor, con le relative soluzioni.

Visualizzazione	Problema	Soluzione	
 (lampeggiante)	Orologio non impostato.	Impostare la data e l'ora.	123
	Il livello di carica della batteria è basso.	Prepararsi a ricaricare o a sostituire la batteria.	12, 14
 Batteria scarica.	Batteria scarica.	Ricaricare o sostituire la batteria.	12, 14
 Alta temperatura batteria	La temperatura della batteria è alta.	Spegnere la fotocamera e attendere che la batteria si raffreddi prima di riutilizzarla. Dopo cinque secondi questo messaggio scompare, il monitor si spegne e la spia di accensione lampeggia rapidamente. La spia lampeggia per tre minuti, quindi la fotocamera si spegne automaticamente. Per spegnere la fotocamera è inoltre possibile premere l'interruttore di accensione.	17
 ● lampeggiante in rosso)	La fotocamera non è in grado di mettere a fuoco.	<ul style="list-style-type: none"> Eseguire nuovamente la messa a fuoco. Utilizzare il blocco della messa a fuoco. 	26, 27 46
 Attendere il termine della registrazione.	Non è possibile eseguire altre operazioni prima del completamento del salvataggio.	Attendere che il messaggio scompaia automaticamente dal display una volta completato il salvataggio.	–
 Card di memoria protetta in scrittura	L'interruttore di protezione scrittura è in posizione di "blocco".	Spostare l'interruttore di protezione scrittura nella posizione di "scrittura".	21
 Card non utilizzabile	Errore di accesso alla card di memoria.	<ul style="list-style-type: none"> Utilizzare una card approvata. Verificare che i terminali siano puliti. Controllare che la card di memoria sia stata inserita correttamente. 	145
 Card non leggibile			20
			20

Visualizzazione	Problema	Soluzione	
 Card non formattata. Formattare? Sì No	La card di memoria non è stata formattata per essere utilizzata con la COOLPIX S5100.	Durante la formattazione tutti i dati salvati nella card di memoria vengono eliminati. Prima di formattare la card di memoria, selezionare No e copiare le immagini che si desidera conservare. Per formattare la card di memoria, selezionare Sì , quindi premere il pulsante OK .	21
 Memoria insufficiente	La card di memoria è piena.	<ul style="list-style-type: none"> • Scegliere una dimensione foto inferiore. • Eliminare immagini. • Inserire una nuova card di memoria. • Rimuovere la card di memoria e utilizzare la memoria interna. 	37 29, 106 20 20
 Immagine non salvabile.	Si è prodotto un errore durante il salvataggio dell'immagine.	Formattare la memoria interna o la card di memoria.	134
	È stato raggiunto il numero massimo consentito per la numerazione dei file.	Inserire una nuova card di memoria oppure formattare la memoria interna o la card di memoria.	146
	L'immagine non può essere utilizzata per la schermata di avvio.	Le seguenti tipologie di immagini non possono essere utilizzate per la schermata di avvio. <ul style="list-style-type: none"> • Le immagini catturate con il Formato immagine impostato su  3968 x 2232 • Immagini ridotte ad un formato uguale o inferiore a 320 x 240 mediante le funzioni ritaglio o mini-foto 	122
	Non vi è spazio sufficiente per il salvataggio di una copia.	Eliminare alcune immagini dalla destinazione.	29
 File audio non salvabile.	Non è possibile allegare un memo vocale a questo file.	<ul style="list-style-type: none"> • I memo vocali non possono essere allegati ai filmati. • Selezionare un'immagine catturata con questa fotocamera. 	– 92
 È stato rilevato un soggetto con gli occhi chiusi.	Uno o più soggetti potrebbero aver chiuso gli occhi durante lo scatto.	Controllare l'immagine nel modo di riproduzione.	66, 70
 L'immagine non può essere modificata.	Non è possibile modificare l'immagine selezionata.	<ul style="list-style-type: none"> • Selezionare immagini che permettano di utilizzare la funzione di modifica. 	94
		<ul style="list-style-type: none"> • I filmati non possono essere modificati. 	–

Visualizzazione	Problema	Soluzione	
i Filmato non registrabile	Si è verificato un timeout durante il salvataggio di un filmato sulla card di memoria.	Scegliere una card di memoria con maggiore velocità in scrittura.	20
i La memoria non contiene immagini	Nella memoria interna o nella card di memoria non sono presenti immagini.	<ul style="list-style-type: none"> Per riprodurre le immagini salvate nella memoria interna, rimuovere la card di memoria dalla fotocamera. Per copiare un'immagine dalla memoria interna alla card di memoria, premere il pulsante MENU. Verrà visualizzata la schermata di copia, dopodiché sarà possibile copiare le immagini dalla memoria interna alla card di memoria. 	20 93
	Non sono presenti immagini appartenenti alla categoria selezionata per il modo di ordinamento automatico.	Selezionare la categoria contenente le immagini ordinate.	79
i File senza dati immagine	File non creato con questa fotocamera.	Non è possibile visualizzare il file con questa fotocamera. Visualizzare il file su un computer o altro dispositivo utilizzato per crearlo o modificarlo.	-
i File non riproducibile			
i Tutte le foto sono nascoste	Non sono disponibili immagini per uno slide show.	-	87
i Immagine non cancellabile	L'immagine è protetta.	Disabilitare la protezione.	88
i Destinazione con stesso fuso orario	La destinazione ha lo stesso fuso orario dell'impostazione locale.	-	125

Messaggi di errore





Visualizzazione	Problema	Soluzione	
<p>Errore obiettivo</p> 	Errore obiettivo.	Spegnere e riaccendere la fotocamera. Se il problema persiste, contattare il rivenditore o un centro di assistenza autorizzato Nikon.	22
<p> Errore di comunicazione</p>	Si è verificato un errore durante la comunicazione con la stampante.	Spegnere la fotocamera e ricollegare il cavo USB.	115
<p>Errore di sistema</p> 	Si è verificato un errore nel circuito interno della fotocamera.	Spegnere la fotocamera, rimuovere e reinserire la batteria, quindi riaccendere la fotocamera. Se il problema persiste, contattare il rivenditore o un centro di assistenza autorizzato Nikon.	12, 17
<p>  Errore stampante: verificare stato stampante.</p>	Errore della stampante.	Controllare la stampante. Dopo avere risolto il problema, selezionare Riprendi e premere il pulsante  per riprendere a stampare.*	–
<p>  Errore stampante: verificare carta</p>	Nella stampante non è stata caricata la carta del formato specificato.	Caricare la carta specificata, selezionare Riprendi e premere il pulsante  per riprendere a stampare.*	–
<p>  Errore stampante: inceppamento carta</p>	Si è verificato un inceppamento nella stampante.	Togliere la carta inceppata, selezionare Riprendi e premere il pulsante  per riprendere a stampare.*	–
<p>  Errore stampante: carta esaurita</p>	La stampante non contiene carta.	Caricare la carta specificata, selezionare Riprendi e premere il pulsante  per riprendere a stampare.*	–
<p>  Errore stampante: verificare inchiostro</p>	Si è verificato un errore relativo all'inchiostro.	Controllare l'inchiostro, selezionare Riprendi e premere il pulsante  per riprendere a stampare.*	–
<p>  Errore stampante: inchiostro esaurito</p>	L'inchiostro è insufficiente o la cartuccia di inchiostro è vuota.	Sostituire la cartuccia di inchiostro, selezionare Riprendi e premere il pulsante  per riprendere a stampare.*	–
<p>  Errore stampante: file alterato</p>	Si è verificato un errore causato dal file di immagini.	Selezionare Annulla e premere il pulsante  per annullare la stampa.	–

* Per ulteriori informazioni, consultare la documentazione fornita con la stampante.

Risoluzione dei problemi

Se la fotocamera non funziona come previsto, consultare l'elenco dei problemi più frequenti riportato di seguito prima di rivolgersi al rivenditore di fiducia o a un centro di assistenza autorizzato Nikon.

Monitor, impostazioni e alimentazione

Problema	Causa/soluzione	
La batteria inserita nella fotocamera non può essere caricata.	• Chiudere il coperchio del vano batteria/coperchio alloggiamento card di memoria.	12
	• Verificare tutti i collegamenti.	14
	• Nel menu impostazioni, è selezionato No per Ricarica via computer .	136
	• Quando si carica la fotocamera collegandola ad un computer, il caricamento della batteria si arresta quando la fotocamera viene spenta.	113
	• Quando si carica la fotocamera collegandola ad un computer, il caricamento della batteria si arresta quando il computer entra in standby, e la fotocamera può spegnersi.	113
	• Potrebbe non essere possibile caricare la batteria tramite collegamento a un computer: ciò può dipendere dalle caratteristiche tecniche, dalle impostazioni e dallo stato del computer stesso.	–
Non si riesca ad accendere la fotocamera.	• La batteria è scarica.	22
	• Non è possibile accendere la fotocamera se il coperchio del vano batteria/alloggiamento card di memoria è aperto.	12
	• Non è possibile accendere la fotocamera mentre è collegata ad una presa elettrica mediante l'adattatore di carica CA.	14
Nel monitor non compare nulla.	• La fotocamera è spenta.	17
	• La fotocamera è passata al modo standby per risparmiare energia: premere l'interruttore di alimentazione, il pulsante di scatto, il pulsante  , il pulsante  o il pulsante  (registrazione filmato).	8, 11, 17
	• Se la spia flash lampeggia, attendere che il flash si sia caricato.	31
	• La fotocamera e il computer sono collegati tramite un cavo USB.	109
	• La fotocamera ed il televisore sono collegati mediante un cavo audio/video.	107
Il monitor non è leggibile.	• Regolare la luminosità del monitor.	126
	• Il monitor è sporco. Pulire il monitor.	144
La fotocamera si è spenta senza preavviso.	• La batteria è scarica.	22
	• La fotocamera si è spenta automaticamente per risparmiare energia.	133
	• La batteria è fredda.	143
	• Se si collega l'adattatore CA/caricabatteria con la fotocamera accesa, la fotocamera si spegne.	14
	• Se si scollega il cavo USB utilizzato per collegare la fotocamera al computer o alla stampante, la fotocamera si spegne. Ricollegare il cavo USB.	109, 111, 115

Problema	Causa/soluzione	
La data e l'ora di registrazione non sono corrette.	<ul style="list-style-type: none"> Se l'orologio della fotocamera non è stato impostato, l'indicatore "data non impostata" lampeggia quando si scattano foto o si registrano filmati. Le immagini ed i filmati salvati prima che venga impostato l'orologio sono datati, rispettivamente, "00/00/0000 00:00" o "01/01/2010 00:00". Impostare la data e l'ora corrette tramite l'opzione Data del menu impostazioni. Controllare regolarmente l'orologio della fotocamera confrontando l'ora con quella di orologi più precisi e, se necessario, reimpostarlo. 	18, 123 123
Nel monitor non vengono visualizzati indicatori.	È selezionato Nascondi info per le Info foto . Selezionare Mostra info .	126
La funzione Sovrastampa data non è disponibile.	L'orologio della fotocamera non è stato impostato.	18, 123
La data non viene sovrastampata sulle immagini nonostante si sia attivata la funzione Sovrastampa data .	<ul style="list-style-type: none"> Il modo di ripresa utilizzato non supporta la funzione Sovrastampa data. Non è possibile sovrastampare la data sui filmati. 	128
All'accensione della fotocamera appare la schermata di impostazione della data e dell'ora.	La batteria dell'orologio è scarica; sono stati ripristinati i valori predefiniti di tutte le impostazioni.	18, 124
Le impostazioni della fotocamera sono state resettate.		
Il monitor si spegne e la spia di accensione lampeggia rapidamente.	La temperatura della batteria è alta. Spegnerne la fotocamera e attendere che la batteria si raffreddi prima di riutilizzarla. La spia lampeggia per tre minuti, quindi la fotocamera si spegne automaticamente. Per spegnere la fotocamera è inoltre possibile premere l'interruttore di accensione.	17





Fotocamere controllate elettronicamente

In casi estremamente rari, nel monitor potrebbero apparire caratteri insoliti e la fotocamera potrebbe smettere di funzionare. Nella maggior parte dei casi, questo fenomeno è causato da una forte carica elettrostatica esterna. Spegnerne la fotocamera, rimuovere e sostituire la batteria, quindi accendere di nuovo la fotocamera. Se il problema persiste, contattare il rivenditore o un centro di assistenza autorizzato Nikon. Tenere presente che, scollegando la fotocamera da una fonte di alimentazione come descritto in precedenza, potrebbe verificarsi la perdita di dati non salvati nella memoria interna o nella card di memoria nel momento in cui si è verificato il problema. I dati salvati in precedenza non verranno danneggiati.

Ripresa



Problema	Causa/soluzione	
Non vengono catturate immagini quando si preme il pulsante di scatto.	<ul style="list-style-type: none"> • Se la fotocamera è in modo di riproduzione, premere il pulsante , il pulsante di scatto o il pulsante  (registrazione filmato). 	8, 28
	<ul style="list-style-type: none"> • Quando vengono visualizzati i menu, premere il pulsante MENU. 	10
	<ul style="list-style-type: none"> • La batteria è scarica. 	22
	<ul style="list-style-type: none"> • Se la spia del flash lampeggia, il flash è in fase di carica. 	31
La fotocamera non è in grado di mettere a fuoco.	<ul style="list-style-type: none"> • Il soggetto non è adatto alla funzione autofocus. 	27
	<ul style="list-style-type: none"> • Nel menu impostazioni, impostare Illuminatore AF su Auto. 	131
	<ul style="list-style-type: none"> • Spegnerne e riaccendere la fotocamera. 	17
Le immagini sono mosse.	<ul style="list-style-type: none"> • Utilizzare il flash. 	30
	<ul style="list-style-type: none"> • Utilizzare la funzione di riduzione vibrazioni o di rilevamento del movimento. 	129, 130
	<ul style="list-style-type: none"> • Utilizzare BSS (scelta dello scatto migliore). 	42
	<ul style="list-style-type: none"> • Utilizzare un treppiedi e l'autoscatto. 	32
La visualizzazione nel monitor presenta colori sbiaditi, oppure appaiono delle striature luminose.	L'effetto "smear" si verifica quando il sensore di immagine viene colpito da una luce molto intensa. Durante le riprese con la funzione Sequenza impostata su Multi-scatto 16 e quando si registrano filmati, evitare di puntare la fotocamera verso oggetti luminosi, quali il sole, oggetti che riflettono la luce solare o luci elettriche.	42, 144
Nelle immagini catturate con il flash sono presenti dei punti luminosi.	Il flash viene riflesso da particelle nell'atmosfera. Impostare  (flash disattivato) come modo flash.	31
Il flash non viene emesso.	<ul style="list-style-type: none"> • È stato selezionato  (flash disattivato) come modo flash. 	30
	<ul style="list-style-type: none"> • È stato selezionato un modo scena in cui il flash non viene attivato. 	54
	<ul style="list-style-type: none"> • È selezionato Si per la funzione Verifica occhi aperti nel menu ritratto intelligente. 	66
	<ul style="list-style-type: none"> • È stata attivata un'altra funzione che limita l'utilizzo del flash. 	49
Non è possibile utilizzare lo zoom ottico.	Lo zoom ottico non può essere utilizzato durante la registrazione di filmati.	102
Non è possibile utilizzare lo zoom digitale.	<ul style="list-style-type: none"> • Nel menu impostazioni, lo Zoom digitale è impostato su No. 	131
	<ul style="list-style-type: none"> • Lo zoom digitale non è disponibile nei seguenti casi. <ul style="list-style-type: none"> - Quando è selezionato il modo scena Selezione scene auto, Ritratto o Ritratto notturno. 	52, 54, 55
	<ul style="list-style-type: none"> - Durante le riprese nel modo ritratto intelligente. 	64
	<ul style="list-style-type: none"> - Durante le riprese nel modo inseguimento soggetto. 	67
	<ul style="list-style-type: none"> - Quando la funzione Sequenza è impostata su Multi-scatto 16. 	42

Problema	Causa/soluzione	
La funzione Formato immagine non è disponibile.	È stata attivata un'altra funzione che limita l'opzione Formato immagine .	49
Non viene emesso alcun suono quando si aziona il pulsante di scatto.	Nel menu impostazioni, è selezionato No per le Impostazioni audio > Suono scatto . In alcuni modi di ripresa o con determinate impostazioni non viene emesso alcun suono anche se è selezionato Si .	132
L'illuminatore ausiliario AF non viene attivato.	Nel menu impostazioni, è selezionato No per la funzione Illuminatore AF . L'illuminatore ausiliario AF potrebbe non attivarsi a seconda della posizione dell'area di messa a fuoco o del modo scena impostato, nonostante sia stato selezionato Auto .	54-61, 131
Le immagini appaiono sporche.	L'obiettivo è sporco. Pulire l'obiettivo.	144
I colori sono innaturali.	Il bilanciamento del bianco o la tonalità non sono regolati correttamente.	39, 59
L'immagine presenta pixel luminosi distribuiti in modo casuale ("disturbo").	<ul style="list-style-type: none"> Il soggetto è scuro e quindi il tempo di posa è troppo lungo oppure il valore della sensibilità ISO è troppo elevato. Per ridurre il disturbo: <ul style="list-style-type: none"> Utilizzare il flash. Impostare un valore di sensibilità ISO più basso. Quando si riprendono paesaggi notturni utilizzando i modi scena Selezione scene auto o Paesaggio notturno, le immagini possono contenere "rumore" se la fotocamera è stata sorretta con le mani durante la ripresa. In questi casi consigliabile utilizzare un treppiedi. 	30 43 57
Le immagini sono troppo scure (sottoesposte).	<ul style="list-style-type: none"> È stato selezionato  (flash disattivato) come modo flash. Sono presenti ostacoli che impediscono il passaggio della luce del flash. Il soggetto è oltre il campo del flash. Regolare la compensazione dell'esposizione. Aumentare la sensibilità ISO. Il soggetto è in controluce. Selezionare il modo scena Controluce oppure selezionare l'opzione  (fill flash) come modo flash. Quando si riprendono paesaggi notturni utilizzando i modi scena Selezione scene auto o Paesaggio notturno, le immagini catturate possono risultare scure se la fotocamera è stata sorretta con le mani durante la ripresa. In questi casi consigliabile utilizzare un treppiedi. 	30 24 30 34 43 30, 60 57
Le immagini sono troppo chiare (sovrapposte).	Regolare la compensazione dell'esposizione.	34

Problema	Causa/soluzione	
Si ottengono risultati imprevisti con il flash impostato su  (auto con effetto riduzione occhi rossi).	Durante le riprese con  (auto con riduzione occhi rossi) o fill flash con sincro su tempi lenti e riduzione occhi rossi con il modo scena Ritratto notturno , la funzione di correzione automatica occhi rossi della fotocamera potrebbe essere applicata ad aree in cui questo difetto non è presente. Utilizzare un modo scena diverso da Ritratto notturno e selezionare un'impostazione del modo flash diversa da  (auto con riduzione occhi rossi), quindi riprovare a scattare la foto.	30, 55
Le tonalità della pelle non risultano più morbide.	<ul style="list-style-type: none"> In determinate condizioni di ripresa, la funzione effetto pelle soft potrebbe non dare i risultati previsti. Per le immagini che ritraggono quattro o più volti, utilizzare la funzione Effetto pelle soft del menu di riproduzione. 	65 98
Il salvataggio delle immagini richiede tempo.	<p>Nelle seguenti situazioni, il salvataggio richiede un tempo maggiore.</p> <ul style="list-style-type: none"> Quando si utilizza la funzione di riduzione disturbo Se è selezionata l'opzione  (auto con riduzione occhi rossi) come modo flash Se si utilizza la funzione effetto pelle soft durante le riprese 	31 31 54, 55, 66

Riproduzione

Problema	Causa/soluzione	
Il file non può essere riprodotto.	<ul style="list-style-type: none"> La cartella o il file è stato sovrascritto o rinominato utilizzando un computer o un altro tipo di fotocamera. La COOLPIX S5100 non consente di riprodurre filmati registrati con fotocamere digitali di altre marche o modelli. 	– 106
Non è possibile aumentare l'ingrandimento dell'immagine.	Lo zoom in riproduzione non può essere utilizzato con i filmati, le mini-foto o le foto ritagliate a dimensioni uguali o inferiori a 320 x 240.	–
Non è possibile registrare o riprodurre memo vocali.	<ul style="list-style-type: none"> I memo vocali non possono essere allegati ai filmati. I memo vocali non possono essere allegati alle immagini catturate con altre fotocamere. I memo vocali allegati alle immagini utilizzando altre fotocamere non possono essere riprodotti su questa fotocamera. 	106 91

Problema	Causa/soluzione	
Non è possibile utilizzare le opzioni ritocco rapido, D-Lighting, effetto pelle soft, mini-foto o ritaglio.	<ul style="list-style-type: none"> • Queste opzioni non possono essere utilizzate con i filmati. 	106
	<ul style="list-style-type: none"> • Non è possibile utilizzare queste opzioni con immagini catturate con il Formato immagine impostato su  3968 x 2232. 	37
	<ul style="list-style-type: none"> • Selezionare immagini che permettano di utilizzare le opzioni ritocco rapido, D-Lighting, effetto pelle soft, mini-foto o ritaglio. 	94
	<ul style="list-style-type: none"> • La fotocamera non è in grado di modificare immagini catturate con altre fotocamere. 	94
Le immagini non vengono visualizzate sul televisore.	<ul style="list-style-type: none"> • Selezionare lo Standard video corretto nel menu impostazioni. 	135
	<ul style="list-style-type: none"> • La card di memoria non contiene immagini. Sostituire la card di memoria. Rimuovere la card di memoria per riprodurre le immagini dalla memoria interna. 	20
Le immagini salvate non vengono visualizzate nel modo di ordinamento automatico.	<ul style="list-style-type: none"> • L'immagine desiderata è stata attribuita a una categoria diversa da quella attualmente selezionata. 	78
	<ul style="list-style-type: none"> • Le immagini salvate da fotocamere diverse dalla COOLPIX S5100 e le immagini copiate utilizzando l'opzione Copia non possono essere visualizzate nel modo ordinamento automatico. 	79
	<ul style="list-style-type: none"> • Le immagini salvate nella memoria interna o sulla card di memoria non possono essere riprodotte correttamente se sono state sovrascritte da un computer. 	–
	<ul style="list-style-type: none"> • È possibile aggiungere in totale un massimo di 999 immagini e filmati a ciascuna categoria. Se la categoria desiderata contiene già un totale di 999 immagini o filmati, non è possibile aggiungere nuove immagini o filmati. 	79
Nikon Transfer 2 non viene avviato automaticamente quando si collega la fotocamera.	<ul style="list-style-type: none"> • La fotocamera è spenta. • La batteria è scarica. • Il cavo USB non è collegato correttamente. • La fotocamera non è riconosciuta dal computer. 	17 22 109 –
	<ul style="list-style-type: none"> • Verificare i requisiti di sistema. • Il computer non è impostato per l'avvio automatico di Nikon Transfer 2. 	108 112
	<p>Per ulteriori informazioni su Nikon Transfer 2, consultare le informazioni della guida di ViewNX 2.</p>	
La schermata di avvio di PictBridge non viene visualizzata se la fotocamera è collegata a una stampante.	Con alcune stampanti compatibili con PictBridge, la schermata di avvio di PictBridge potrebbe non essere visualizzata e potrebbe non essere possibile stampare le immagini se nel menu impostazioni è selezionato Auto per l'opzione Ricarica via computer . Impostare l'opzione Ricarica via computer su No e ricollegare la fotocamera alla stampante.	136

Problema	Causa/soluzione	
Le immagini da stampare non sono visualizzate.	<ul style="list-style-type: none"> • La card di memoria non contiene immagini. Sostituire la card di memoria. • Rimuovere la card di memoria per stampare le immagini dalla memoria interna. 	20
Non è possibile selezionare il formato carta con la fotocamera.	Nei seguenti casi non è possibile selezionare il formato carta dalla fotocamera, anche se si utilizza una stampante compatibile con PictBridge: <ul style="list-style-type: none"> • La stampante non supporta i formati carta specificati dalla fotocamera. • La stampante seleziona automaticamente il formato carta. 	116, 117 –

Caratteristiche tecniche

Fotocamera digitale Nikon COOLPIX S5100

Tipo	Fotocamera digitale compatta
Pixel effettivi	12,2 milioni
Sensore di immagine	Tipo da $\frac{1}{2}$,3 pollici CCD; circa 12,39 milioni di pixel totali
Obiettivo	5x zoom ottico, obiettivo NIKKOR
Lunghezza focale	5,0-25,0mm (angolo di campo equivalente a obiettivi di circa 28-140 mm in formato 35mm [135])
numero f/	f/2.7-6.6
Struttura	7 elementi in 6 gruppi
Zoom digitale	Fino a 2x (angolo di campo equivalente a obiettivi di circa 280 mm in formato 35mm [135])
Riduzione vibrazioni	Decentramento ottico
Autofocus (AF)	AF con rilevazione del contrasto
Range di messa a fuoco (dall'obiettivo)	<ul style="list-style-type: none">• [W]: da circa 45 cm a ∞,• [T]: da circa 70 cm a ∞• Modo macro: da circa 2 cm a ∞ (posizione grandangolo)
Selezione area messa a fuoco	Priorità al volto, auto (selezione automatica di 9 aree), manuale con 99 aree di messa a fuoco, area centrale
Monitor	6,7 cm (2,7 pollici), circa 230k punti, LCD TFT con trattamento antiriflesso e 5 livelli di regolazione della luminosità
Copertura dell'inquadratura (modo di ripresa)	Circa 100% orizzontale e 100% verticale
Copertura dell'inquadratura (modo riproduzione)	Circa 100% orizzontale e 100% verticale
Conservazione	
Supporti	Memoria interna (circa 32 MB), card di memoria SD/SDHC
File system	Compatibile DCF, Exif 2.2 e DPOF
Formati file	Immagini fisse: JPEG File audio (memo vocali): WAV Filmati: AVI (compatibile Motion-JPEG)
Dimensione dell'immagine (pixel)	<ul style="list-style-type: none">• 12M (Alto) [4000 × 3000 ★]• 12M [4000 × 3000]• 8M [3264 × 2448]• 5M [2592 × 1944]• 3M [2048 × 1536]• PC [1024 × 768]• VGA [640 × 480]• 16:9 [3968 × 2232]
Sensibilità ISO (sensibilità uscita standard)	<ul style="list-style-type: none">• ISO 100, 200, 400, 800, 1600, 3200• Auto (guadagno automatico da ISO 100 a 1600)• Intervallo definito auto (da ISO 100 a 400, da 100 a 800)

Esposizione		
Misurazione esposimetrica		Matrix a 224 settori, ponderata centrale
Controllo dell'esposizione		Esposizione automatica programmata con rilevamento del movimento e compensazione dell'esposizione (da -2,0 a +2,0 EV con incrementi di 1/3 EV)
Campo (Modo  (auto))		[W]: da -1,1 a +16,4 EV [T]: da 1,5 a 19 EV (valori di esposizione ottenuti con regolazione automatica della sensibilità ISO e conversione in valori corrispondenti a ISO 100)
Otturatore		Otturatore meccanico ad accoppiamento di carica
Tempo di posa		<ul style="list-style-type: none"> • da 1/1500 a 8 s (quando la Sensibilità ISO è impostata su 100, 200, 400) • da 1/1500 a 2 s (quando la Sensibilità ISO è impostata su 800) • da 1/1500 a 1 s (quando la Sensibilità ISO è impostata su Auto, 1600, 3200) • 4 s (modo scena Fuochi artificiali)
Apertura		Selezione filtro ND (-3 AV) con controllo elettronico
Campo		2 step (f/2.7 e f/7.6 [W])
Autoscatto		Possibilità di impostazione su 10 e 2 secondi
Flash incorporato		
Campo (circa) (Sensibilità ISO: Auto)		[W]: da 0,5 a 6,0 m [T]: da 0,7 a 2,5 m
Controllo flash		Flash auto TTL con pre-lampi di monitoraggio
Interfaccia		USB Hi-Speed
Protocollo trasferimento dati		MTP, PTP
Uscita video		Possibilità di selezione tra NTSC e PAL
I/O terminal		Uscita audio/video (A/V); I/O digitale (USB)
Lingue supportate		Arabo, cinese (semplificato e tradizionale), ceco, danese, olandese, inglese, finlandese, francese, tedesco, greco, ungherese, indonesiano, italiano, giapponese, coreano, norvegese, polacco, portoghese, russo, spagnolo, svedese, thailandese, turco
Alimentazione		Una batteria ricaricabile Li-ion EN-EL10 (in dotazione) Adattatore CA EH-62D (acquistabile separatamente)
Tempo di ricarica		Circa 3 ore (se si utilizza l'adattatore CA/caricabatteria EH-68P con la batteria completamente scarica)
Durata della batteria (EN-EL10)		Immagini fisse*: circa 200 scatti Filmati: circa 1 ora e 40 min. (HD 720p)
Attacco per treppiedi		1/4 (ISO 1222)
Dimensioni (L x A x P)		Circa 97,1 x 56,9 x 21,6 mm (sporgenze escluse)
Peso		Circa 132 g (incluse batteria e card di memoria SD)

Caratteristiche tecniche

Ambiente operativo

Temperatura	da 0 a 40 °C
Umidità	Inferiore a 85 % (senza condensa)

- Salvo diversa indicazione, le specifiche fornite si riferiscono a una fotocamera con batteria ricaricabile Li-ion EN-EL10 completamente carica utilizzata a una temperatura ambiente di 25 °C.
- * In base agli standard CIPA (Camera and Imaging Products Association) per le misurazioni di durata delle batterie per fotocamere. Misurazione eseguita a 23 (±2) °C; zoom regolato a ogni scatto, flash attivato ogni due scatti, formato immagine impostato su  **4000 x 3000**. La durata della batteria varia in base alla frequenza di scatto e ai tempi di visualizzazione dei menu e delle immagini.

Batteria ricaricabile Li-ion EN-EL10

Tipo	Batteria ricaricabile Li-ion
Capacità nominale	CC 3,7 V, 740 mAh
Temperatura di esercizio	da 0 a 40 °C
Dimensioni (L x A x P)	Circa 31,5 x 39,5 x 6 mm
Peso	Circa 15 g (escluso il contenitore batteria)

Adattatore CA/caricabatteria EH-68P

Potenza nominale in entrata	CA 100-240 V, 50/60 Hz, 0,065-0,04 A
Capacità nominale	6,5-9,6 VA
Potenza nominale in uscita	CC 5,0 V, 0,5 A
Temperatura di esercizio	da 0 a 40 °C
Dimensioni (L x A x P)	EH-68P: circa 55 x 22 x 65 mm
Peso	EH-68P: circa 60 g

Caratteristiche tecniche

Nikon declina ogni responsabilità per eventuali errori contenuti nel presente manuale. L'aspetto del prodotto e le caratteristiche tecniche sono soggetti a modifica senza preavviso.

Standard supportati

- **DCF:** (Design Rule for Camera File System): standard ampiamente utilizzato nel settore delle fotocamere digitali per garantire la compatibilità tra diversi tipi di fotocamere.
- **DPOF:** (Digital Print Order Format): standard largamente diffuso, che consente di stampare le immagini a partire da ordini di stampa salvati sulle card di memoria.
- **Exif versione 2.2:** questa fotocamera supporta Exif (Exchangeable Image File Format for Digital Still Cameras) versione 2.2, uno standard che consente di utilizzare le informazioni memorizzate con le fotografie per la riproduzione ottimale del colore quando le immagini vengono stampate su stampanti compatibili con Exif.
- **PictBridge:** standard nato dalla collaborazione tra i produttori di fotocamere digitali e i produttori di stampanti, che consente di stampare le fotografie direttamente su una stampante, senza collegare la fotocamera a un computer.

Indice analitico

Symboli

AE/AF-L 63

 Autoscatto 32

 Compensazione esposizione 34

W (grandangolo) 25

 Guida 51

 Menu impostazioni 120

 Modo Auto 22

 Modo di riproduzione 28

 Modo elenca per data 81

 Modo flash 30

 Modo inseguimento soggetto 67

 Modo macro 33

 Modo ordinamento automatico 78

 Modo ritratto intelligente 64

 Modo scena 51

MENU Pulsante 9, 10, 36, 83, 121

 Pulsante (applicazione della selezione) 9

 Pulsante (modo di ripresa) 8

 Pulsante (registrazione filmato) 8

 Pulsante (riproduzione) 8, 28

 Pulsante di cancellazione 9, 29, 92, 106

 Riproduzione miniature 72, 74

T (tele) 25

 Zoom in riproduzione 75

A

Accessori opzionali 145

Adattatore CA 145

Adattatore CA/caricabatteria 14, 145

AF permanente 48, 105

AF singolo 48, 105

Alimentazione 17, 18, 22

Alimenti  59

Alloggiamento card di memoria 20

Attacco per treppiedi 5, 159

Aurora/crepuscolo  57

Auto 30, 39

Autofocus 33, 48, 105

Autoscatto 32

Autospagnimento 133

Avviso occhi chiusi 137, 138

B

Batteria 12, 14, 124

Batteria ricaricabile 145

Batteria ricaricabile Li-ion 12, 14, 145

Bianco e nero 44

Bilanciamento bianco 39

Blocco della messa a fuoco 46

BSS 42

C

Capacità di memoria 22

Card di memoria 20, 145

Caricabatteria 14, 16, 145

Cavo audio/video 107, 145

Cavo USB 109, 115, 145

Ciano 44

Cinghia 11

Colore normale 44

Colore vivace 44

Compensazione dell'esposizione 34

Computer 108

Connettore USB/uscita audio/video

107, 108, 109, 115

Controllo zoom 8, 25, 106

Controluce  60

Coperchio di protezione connettori 5

Coperchio vano batteria/coperchio

alloggiamento card di memoria 12, 20

Copia di immagini 93

Copia  60

Copiare immagini 93

Copriobiettivo 4

Cursori di blocco batteria 12

D

Data 18, 123

Denominazione del file 146

Differenza di fuso orario 125

Diffusore acustico 4

Dimensione dell'immagine 37



D-Lighting 97

DPOF 161
 DSCN 146
 Durata filmato 104

E

Effetto pelle soft 66, 98
 EH-68P 14
 Eliminazione 29, 92, 106
 EN-EL10 12, 14
 Estensione 146

F

Feste/interni  56
 Fill flash 30
 Flash 30, 39
 Flash disattivato 30
 Fluorescenza 39
 Formato carta 116, 117
 Formato immagine 37, 38
 Formattazione 21, 134
 Formattazione della card di memoria 21, 134
 Formattazione della memoria interna 134
 FSCN 146
 Fuochi artificiali  60
 Fuso orario 123, 125

G

Guida 51

H

HD 720p 104

I

Identificativo 146
 Illuminatore AF 131
 Impostazioni audio 132
 Impostazioni monitor 126
 Impostazioni stampa 84
 Incandescenza 39
 Indicatore di messa a fuoco 6
 Indicatore memoria interna 23
 Info foto 126
 Informazioni di ripresa 71
 Ingrandire l'immagine 25

Ingresso audio/video 107
 Inseguimento volto 69
 Interruttore di alimentazione 8, 17, 18, 22
 Intervallo definito auto 43
 Istogramma 34, 71

J

JPG 146

L

Lingua/Language 135
 Livello della batteria 22
 Luce diurna 39
 Luminosità 126

M

Macro/primo piano  58
 Matrix 41
 Memo vocale 91
 Memoria interna 20
 Menu di ripresa 36
 Menu elenca per data 82
 Menu filmato 103
 Menu impostazioni 120
 Menu inseguimento soggetto 69
 Menu ordinamento automatico 80
 Menu play 83
 Menu ritratto intelligente 66
 Messa a fuoco 26, 45
 Microfono 4
 Mini-foto 99
 Modo area AF 45
 Modo auto 22
 Modo autofocus 48, 69, 105
 Modo di riproduzione 28
 Modo elenca per data 81
 Modo esposizione 41
 Modo flash 30, 31
 Modo inseguimento soggetto 67
 Modo macro 33
 Modo ordinamento automatico 78
 Modo ritratto intelligente 64
 Modo scena 51, 54

Indice analitico

Monitor 6, 144

MOV 146

Multi-scatto 16 42

Multi-selettore 9

Museo  59

N

Neve  56

Nikon Transfer 2 108, 109

Nome della cartella 146

Numero di esposizioni rimanenti 22, 38

Nuvoloso 39

O

Obiettivo 4, 158

Occhiello per cinghia fotocamera 5

Opzione Data di Impostazioni stampa
85, 86

Opzioni colore 44

Opzioni filmato 104

Ora legale 18, 124

P

Paesaggio  54

Paesaggio notturno  57

Panorama assistito  61, 62

Panorama Maker 5 108, 112

PictBridge 114, 161

Ponderata centrale 41

Premisuraz. manuale 40

Priorità al volto 45

Proteggi 88

Pulsante di registrazione filmato 8

Pulsante di scatto 8, 11, 26

Q

QVGA 104

R

Rapporto di compressione 37

Registrazione di filmati 101

Ricarica via computer 136

Ridurre l'immagine 25

Riduzione occhi rossi 30, 31

Riduzione vibrazioni 129

Rilevam. movimento 130

Rilevamento del volto 47

Ripresa 22, 24, 26

Ripristina tutto 139

Riproduzione 28, 72, 74, 75, 92, 106

Riproduzione a pieno formato 28, 70

Riproduzione di filmati 106

Riproduzione miniature 72

Ritaglio 100

Ritocco rapido 96

Ritratto  54

Ritratto notturno  55

RSCN 146

Ruota immagine 90

S

Scelta dello scatto migliore 42

Schermata avvio 122

Selezione scene auto  52

Sensibilità ISO 31, 43

Seppia 44

Sequenza 42

Sincro su tempi lenti 70

Singolo 42

Slide show 87

Sovrastampa data 128

Spia autoscatto 32, 65

Spia di accensione 8, 17, 18, 22

Spia di carica 5, 15, 113

Spia flash 31

Spiaggia  56

Sport  55

SSCN 146

Stampa 84, 116, 117

Stampa diretta 114

Stampa DPOF 119

Stampante 114

Standard video 135

Suono pulsante 132

Suono scatto 132

I

- Televisore 107
- Tempo di posa 26
- Timer sorriso 66
- Tramonto 🌅 57
- TV 107

V

- Valore di apertura 26
- Vano batteria 5
- Verifica occhi aperti 66
- Versione firmware 141
- VGA 104
- ViewNX 2 108, 112
- Visualizzazione calendario 74
- Visualizzazione miniature 72
- Volume 92, 106

W

- WAV 146

Z

- Zoom digitale 25, 131
- Zoom in riproduzione 75
- Zoom ottico 25



A series of horizontal dashed lines spanning the width of the page, intended for handwriting practice. There are 15 lines in total, starting from the top right and extending to the bottom left.

Nikon

È severamente vietata la riproduzione parziale o totale di questo manuale (tranne la breve citazione negli articoli o nelle rassegne critiche) senza autorizzazione scritta da NIKON CORPORATION.



NIKON CORPORATION

Stampato in Europa

© 2010 Nikon Corporation

CT0G01(1H)
6MM8401H-01