

The Samsung logo is located in the top left corner. It consists of the word "SAMSUNG" in a bold, white, sans-serif font, centered within a dark grey, horizontally-oriented oval shape.

HW-J355

Manuel d'utilisation

# Wireless Audio - Soundbar

Imaginez les possibilités

Merci d'avoir choisi un appareil Samsung.

Pour recevoir une assistance plus complète, veuillez enregistrer votre produit sur

[www.samsung.com/register](http://www.samsung.com/register)

# CARACTÉRISTIQUES

## TV SoundConnect

TV SoundConnect vous permet d'écouter le son depuis votre téléviseur sur votre Soundbar via une connexion Bluetooth et vous permet de contrôler le son.

## SURROUND SOUND (SON AMBIOPHONIQUE)

La fonctionnalité SURROUND SOUND (SON AMBIOPHONIQUE) ajoute de la profondeur et de la grandeur au son.

## Mode sonore spécial

Vous avez le choix entre différents modes de son : STANDARD (Son d'origine) / MUSIC (MUSIQUE) / VOICE (VOIX) / SPORTS / CINEMA / NIGHT MODE (MODE NUIT), selon le type de contenu dont vous souhaitez profiter.

## Télécommande multifonction

Vous pouvez utiliser la télécommande fournie pour contrôler diverses opérations en appuyant sur un simple bouton.

## Prise en charge de la fonction Hôte USB

Vous pouvez connecter des périphériques de stockage USB externes (lecteur MP3, mémoire flash USB, etc.) afin d'en lire les fichiers musicaux à l'aide de la fonction USB HOST du système Soundbar.

## Fonction Bluetooth

Vous pouvez connecter un périphérique Bluetooth à l'Ensemble Soundbar pour écouter de la musique avec un son stéréo de haute qualité, tout cela sans fil!

## Utilisation de l'application Samsung Audio Remote

Pour contrôler le périphérique avec votre périphérique intelligent grâce à l'application Samsung Audio Remote, téléchargez l'application Samsung Audio Remote en y accédant via l'application Google Play.

## LICENCE



Fabriqué sous licence par Dolby Laboratories. Dolby et le symbole représentant deux D sont des marques de commerce de Dolby Laboratories.







Pour les brevets DTS, consultez le site <http://patents.dts.com>. Fabriqué sous licence de DTS Licensing Limited. DTS, le symbole, & DTS et le symbole qui lui est associé sont des marques déposées, et DTS 2.0 Channel est une marque déposée de DTS, Inc. © DTS, Inc. Tous droits réservés.

# INFORMATIONS RELATIVES À LA SÉCURITÉ

## AVERTISSEMENTS

POUR ÉVITER LES RISQUES DE CHOC ÉLECTRIQUE, NE DÉMONTÉZ PAS LE CAPOT.

L'APPAREIL NE CONTIENT PAS DE PIÈCES RÉPARABLES PAR L'UTILISATEUR ; S'ADRESSER À UN SERVICE APRÈS-VENTE QUALIFIÉ.

	<p><b>ATTENTION</b></p> <p>RISQUE DE CHOC ÉLECTRIQUE. NE PAS OUVRIR</p>			<p>Ce symbole avertit l'utilisateur de la présence d'une tension dangereuse à l'intérieur de l'appareil.</p>
				<p>Ce symbole avertit l'utilisateur de la présence de directives importantes dans la documentation accompagnant cet appareil.</p>

**AVERTISSEMENT:** Afin de diminuer les risques d'incendie ou de choc électrique, n'exposez pas cet appareil à la pluie ou à l'humidité.

**ATTENTION :** Pour prévenir les chocs électriques, branchez la fiche au fond, en prenant soin d'insérer la tige large dans la fente large.

- Cet appareil doit toujours être branché à une prise terre.
- Pour déconnecter l'appareil du circuit principal, la prise doit être débranchée de la prise principale ; il est de ce fait nécessaire que la prise principale soit facile d'accès.

### ATTENTION

- Évitez toute projection d'eau sur l'appareil. Ne posez jamais d'objet contenant un liquide (ex : un vase) dessus.
- Pour éteindre complètement l'appareil, vous devez retirer le cordon d'alimentation de la prise murale. Par conséquent, le cordon d'alimentation doit être facilement accessible à tout moment.

## PRÉCAUTIONS

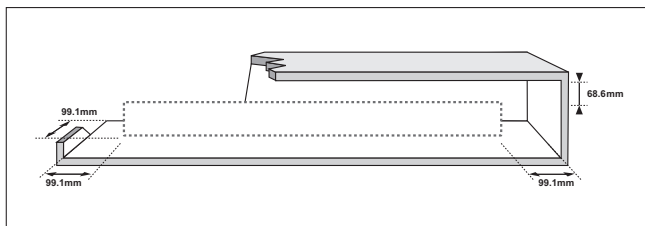

Assurez-vous que l'alimentation électrique de votre maison est conforme à la plaque d'identification située au dos de votre produit. Posez votre produit à plat sur un meuble stable en veillant à laisser un espace de 7 à 10 cm autour de l'appareil afin d'assurer une ventilation correcte de celui-ci. Faites attention à ne pas obstruer les orifices de ventilation. Ne posez pas l'ensemble sur un amplificateur ou un autre appareil susceptible de chauffer. Cet ensemble est conçu pour une utilisation en continu. Pour entièrement éteindre l'appareil, débranchez la fiche CA de la prise murale. Débranchez l'appareil si vous envisagez de ne pas l'utiliser durant une longue période.

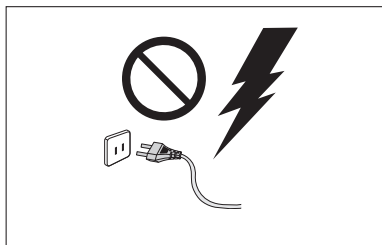

En cas d'orage, débranchez la fiche de l'appareil de la prise murale. Les surtensions occasionnées par l'orage pourraient endommager votre appareil.

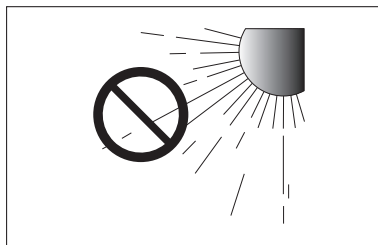

N'exposez pas l'ensemble aux rayons directs du soleil ou à toute autre source de chaleur. Ceci pourrait entraîner une surchauffe et un dysfonctionnement de l'appareil.

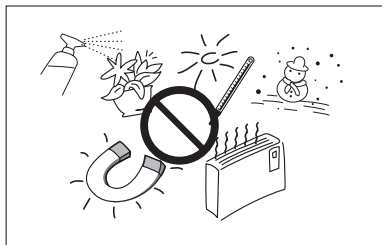

Protégez le produit de l'humidité (comme les vases) et d'une chaleur excessive (comme une cheminée) ou de tout équipement capable de créer des champs magnétiques ou électriques. Débranchez le câble d'alimentation en cas de dysfonctionnement. Votre produit n'est pas prévu pour un usage industriel. Ce produit ne peut être utilisé qu'à des fins personnelles. Une condensation peut se former si le produit ou un disque a été stocké à basse température. Si vous devez transporter l'ensemble pendant l'hiver, attendez environ 2 heures que l'appareil ait atteint la température de la pièce avant de l'utiliser.

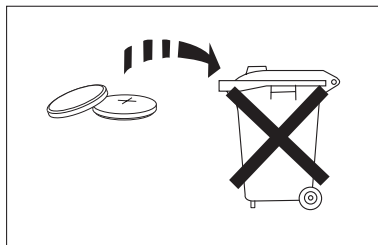

Les batteries utilisées dans ce produit contiennent des produits chimiques néfastes pour l'environnement. Ne jetez pas les batteries avec vos déchets ménagers. Les batteries (pack de batteries ou batteries installées) ne doivent pas être exposées à des sources de chaleur excessives telles que les rayons du soleil ou les flammes. Ne court-circuitiez pas, ne désassemblez pas ni ne faites pas surchauffer les batteries. Il existe un danger d'explosion si les batteries ne sont pas remplacées correctement. Lorsqu'un remplacement est nécessaire, utilisez uniquement le même type de batterie ou un modèle équivalent.

# SOMMAIRE

## 2 CARACTÉRISTIQUES

- 2 Licence

## 3 INFORMATIONS RELATIVES

### À LA SÉCURITÉ

- 3 Avertissements  
4 Précautions

## 6 DÉMARRAGE

- 6 Avant de lire le manuel d'utilisation  
6 Contenu

## 7 DESCRIPTIONS

- 7 Panneau supérieur/façade  
8 Panneau Arrière  
8 Installation du noyau torique en ferrite sur le câble des enceintes du caisson de graves

## 9 TÉLÉCOMMANDE

- 9 Boutons et fonctions de la télécommande

## 11 BRANCHEMENTS

- 11 Installation de la fixation murale  
12 Démontage de la fixation murale  
12 Installation du support sans se reporter au Guide d'installation de la fixation murale  
13 Connexion d'un périphérique externe à l'aide d'un câble Audio (analogique) ou Optique (numérique)

## 14 FONCTIONS

- 14 Mode D'entrée  
15 Bluetooth  
17 UTILISATION DE L'APPLICATION SAMSUNG AUDIO REMOTE  
18 TV SoundConnect  
19 USB  
20 Mise à jour logicielle

## 21 TÉPANNAGE

## 22 ANNEXE

- 22 Spécifications



- Les figures et les illustrations du présent Manuel d'utilisation sont fournies à titre de référence uniquement et peuvent différer de l'apparence du produit réel.
- Des frais supplémentaires pourront vous être facturés dans les cas suivants :
  - (a) Vous demandez l'intervention d'un ingénieur, mais il s'avère que l'appareil ne présente aucune anomalie (par ex. vous n'avez pas lu ce Manuel d'utilisation).
  - (b) Vous portez l'unité à un centre de réparation, mais il s'avère que celle-ci ne présente aucune défaillance (par ex. vous n'avez pas lu ce Manuel d'utilisation).
- Le montant de ces frais administratifs vous sera notifié avant que tout travail ou toute visite à votre domicile ne soit effectuée).

# DÉMARRAGE

## AVANT DE LIRE LE MANUEL D'UTILISATION

Prenez connaissance des termes suivants avant de lire le manuel d'utilisation.

### ► Icônes utilisées dans le présent manuel

Icône	Terme	Définition
	<b>Attention</b>	Indique une situation pour laquelle une fonction ne fonctionne pas ou que des paramètres peuvent être annulés.
	<b>Remarque</b>	Donne des conseils ou des instructions permettant d'améliorer l'utilisation de chaque fonction.

### ► Consignes de sécurité et dépannage

- 1) Familiarisez-vous avec les Consignes de sécurité avant d'utiliser ce produit. (Reportez-vous à la page 3)
- 2) En cas de problème, consultez la section Dépannage. (Reportez-vous à la page 21)







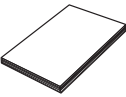

### ► Copyright

©2015 Samsung Electronics Co.,Ltd.

Tous droits réservés. Le présent manuel d'utilisation ne peut être reproduit ou copié, en partie ou dans son intégralité, sans l'autorisation écrite préalable de Samsung Electronics Co., Ltd.

## CONTENU

Vérifiez la présence des accessoires fournis présentés ci-dessous.

			
Télécommande / Batterie Lithium (3V : CR2032)	Manuel d'utilisation	(Fixation rurale Gauche : 1EA) (Fixation rurale Droite : 1EA)	(Vis du support 1 : 2EA) (Vis du support 2 : 2EA)
			
Guide du système de fixation murale	Cordon d'alimentation	Adaptateur CC	Noyau torique en ferrite
			
Câble USB	Câble optique		



- L'aspect des accessoires peut légèrement différer des illustrations ci-dessus.
- Utilisez le câble USB dédié pour connecter des périphériques USB à l'unité.

# DESCRIPTIONS

## PANNEAU SUPÉRIEUR/FAÇADE

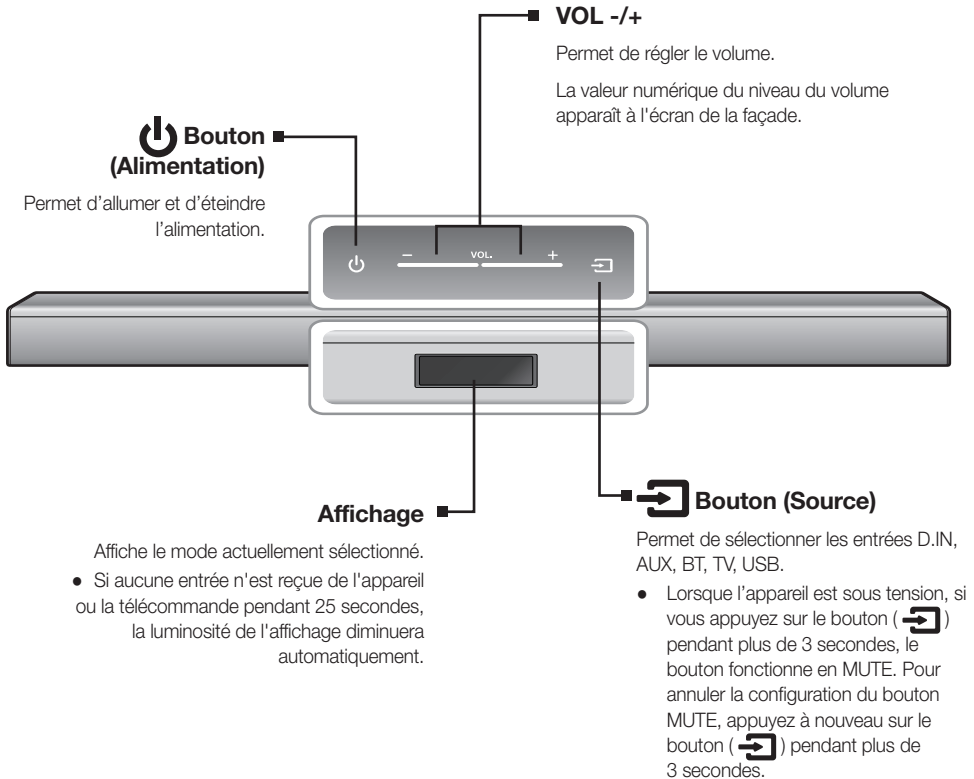

- Lorsque vous mettez l'unité sous tension, il faut compter 4 ou 5 secondes de retard avant le déclenchement du son.
- Si vous souhaitez bénéficier du son du Soundbar uniquement, vous devrez éteindre les enceintes du téléviseur depuis le menu Audio Setup de votre téléviseur. Reportez-vous au manuel fourni avec votre téléviseur.

## PANNEAU ARRIÈRE

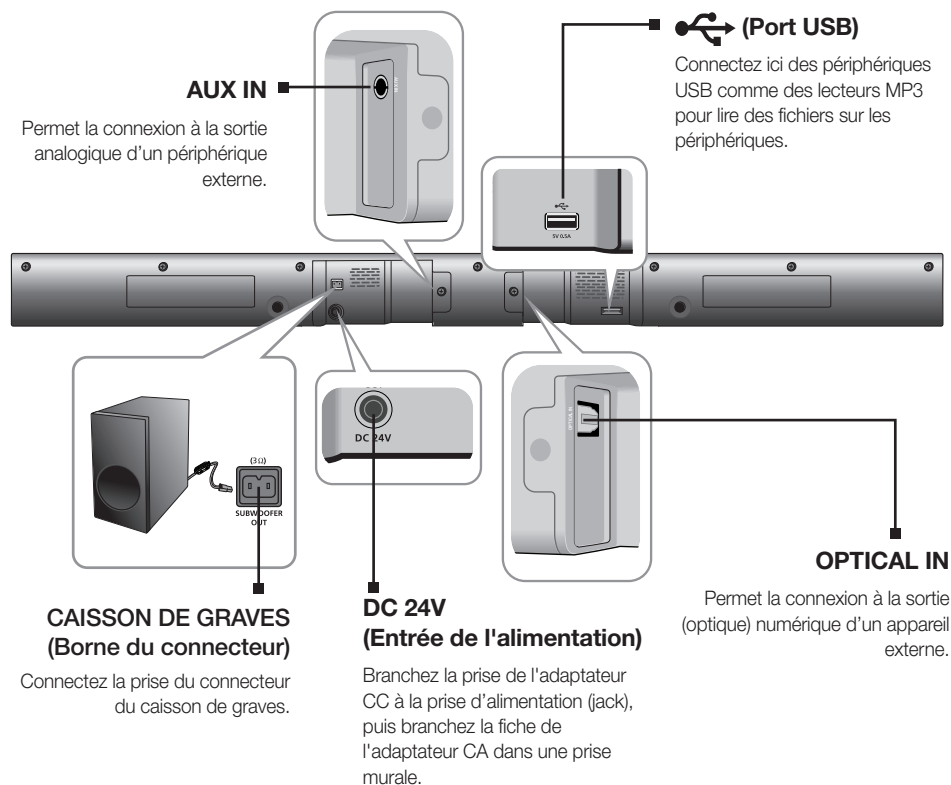

- Lorsque vous débranchez le câble d'alimentation de l'adaptateur CA de la prise murale, veillez à maintenir la fiche. Ne tirez pas sur le câble.
- Ne branchez pas cette unité ou d'autres composants sur une prise CA jusqu'à ce que tous ces branchements entre les composants sont terminés.

### ► Installation du noyau torique en ferrite sur le câble des enceintes du caisson de graves

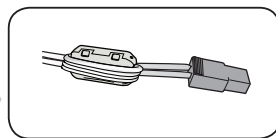
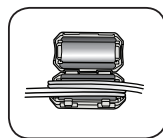
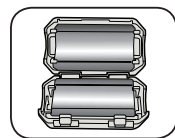
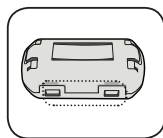

Soulevez pour déverrouiller et ouvrir le noyau en ferrite.

Placez le câble des enceintes du caisson de graves sur le noyau ouvert.

Verrouillez le noyau.



# TÉLÉCOMMANDE

## BOUTONS ET FONCTIONS DE LA TÉLÉCOMMANDE

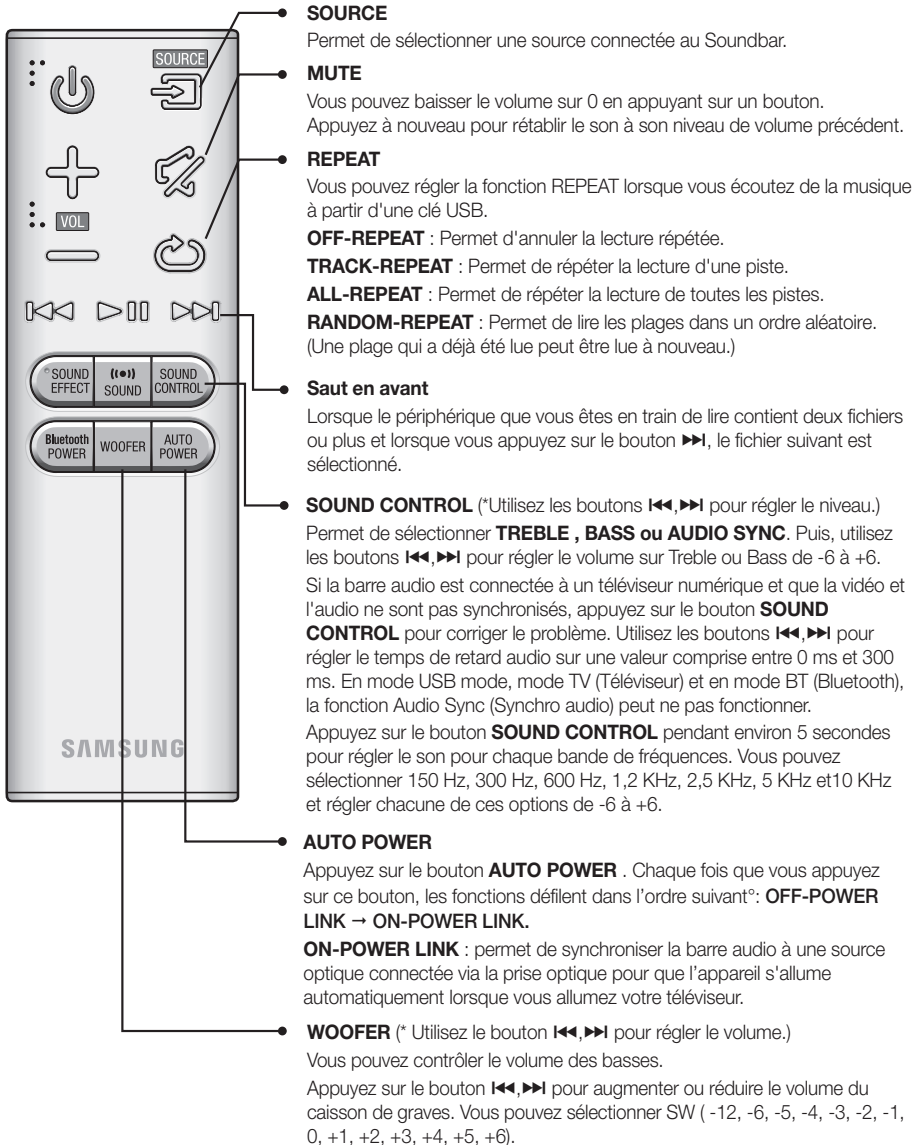

- Soundbar est un nom dont Samsung est le propriétaire.
- Faire fonctionner le téléviseur en utilisant sa télécommande.

**POWER**  
Permet d'allumer et d'éteindre l'alimentation.

**VOLUME**  
Règle le niveau de volume de l'unité.

**Lecture/Pause**  
Appuyez sur le bouton ►|| pour mettre en pause la lecture du fichier temporairement.  
Appuyez à nouveau sur le bouton ►|| pour lire le fichier sélectionné.

**Saut en arrière**  
Si le périphérique que vous êtes en train de lire contient plus d'un fichier et que vous appuyez sur le bouton ◀◀, le fichier précédent est sélectionné.

**SOUND EFFECT**  
Vous avez le choix entre cinq modes de sons différents : **STANDARD (Son d'origine) / MUSIC (MUSIQUE) / VOICE (VOIX) / SPORTS / CINEMA / NIGHT MODE (MODE NUIT)** selon le type de source dont vous souhaitez profiter.

Appuyez sur le bouton **SOUND EFFECT** de la télécommande. Sélectionnez le mode **STANDARD** si vous souhaitez apprécier le son d'origine.

\* Mode nuit

Cette fonction contrôle et stabilise le volume en cas de fortes variations sonores lors d'un changement de canal ou d'une transition de scène.

**Bluetooth POWER**  
Maintenez enfoncé le bouton **Bluetooth POWER** de la télécommande pour activer et désactiver la fonction Bluetooth POWER on.  
Pour plus de détails, reportez-vous aux pages 16 et 18.

**SOUND**  
Appuyez sur le bouton **SOUND** de la télécommande pour ajouter de la profondeur et de la grandeur au son.  
Appuyez sur le bouton **SOUND** de la télécommande.  
Chaque fois que vous appuyez sur cette touche, vous modifiez la sélection comme suit : OFF-SURROUND SOUND → ON-SURROUND SOUND

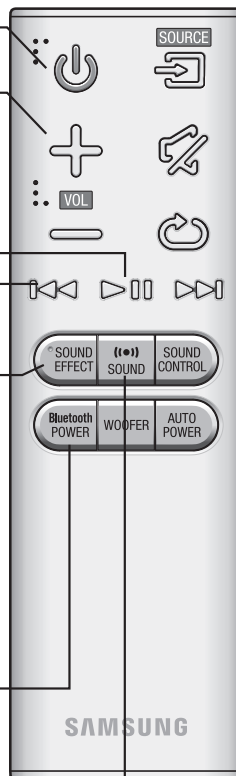

## ► Installation des piles dans la télécommande

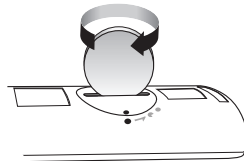
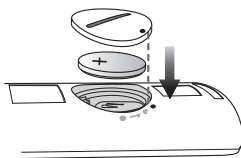
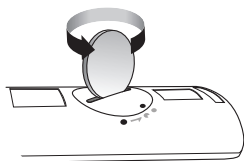

1. Utilisez une pièce de monnaie adaptée pour tourner le couvercle de la batterie de la télécommande dans le sens inverse des aiguilles d'une montre pour le retirer comme indiqué sur la figure ci-dessus.
2. Insérez une pile au lithium de 3V. Veillez à ce que le pôle positif (+) soit orienté vers le haut lors de l'insertion de la pile dans son logement. Mettez le couvercle sur la batterie et alignez le repère '●' l'un en face de l'autre comme indiqué sur la figure ci-dessus.
3. Utilisez une pièce de monnaie adaptée pour tourner le couvercle de la batterie de la télécommande dans le sens des aiguilles d'une montre jusqu'en butée pour le remettre en place.

# BRANCHEMENTS

## INSTALLATION DE LA FIXATION MURALE

Vous pouvez utiliser le support de fixation mural pour fixer l'unité au mur.

### ► Précautions d'installation

- Procédez à l'installation sur un mur vertical uniquement.
- Pour l'installation, évitez les températures extrêmes et l'humidité ou encore un mur pas assez solide pour supporter le poids de l'appareil.
- Vérifiez la solidité du mur. Si le mur n'est pas assez solide pour supporter l'appareil, renforcez le mur ou installez l'appareil sur un autre mur pouvant supporter son poids.
- Achetez et utilisez les vis de fixation ou l'ancrage appropriés au type de mur dont vous disposez (plaque de plâtre, fer forgé, bois, etc.).  
Si possible, fixez les vis de fixation dans les poteaux du mur.
- Achetez des vis pour fixation murale en fonction du type et de l'épaisseur du mur sur lequel vous souhaitez installer la Soundbar.
  - Diamètre : M5
  - Longueur : L 35 mm ou plus recommandée
- Branchez les câbles entre l'appareil et les périphériques externes avant de l'installer sur le mur.
- Veillez à éteindre et débrancher l'unité avant installation. Autrement, vous vous exposeriez à un risque de décharge électrique.

1. Placez le guide d'installation contre la surface murale.
  - Le guide d'installation doit être de niveau.
  - Installez à au moins 5 cm sous le téléviseur, si le téléviseur est monté sur le mur.
2. Indiquez la position sur laquelle les vis vont traverser le mur à l'aide d'un stylo, puis retirez le guide d'installation.
3. Serrez les fixations murales et les vis sur les positions indiquées.
  - Les fixations de gauche et de droite ont une forme différente.
4. Serrez les deux vis du support sur les trous des vis à l'arrière du corps principal de la barre audio, une sur la gauche et une sur la droite.
5. Insérez le câble USB à l'arrière de la Soundbar avant de l'installer sur le mur.
6. Placez les vis des supports à l'arrière de la barre audio dans les rainures de la fixation murale. Pour une installation en toute sécurité, assurez-vous de pousser les vis des supports jusqu'au dessous des rainures.

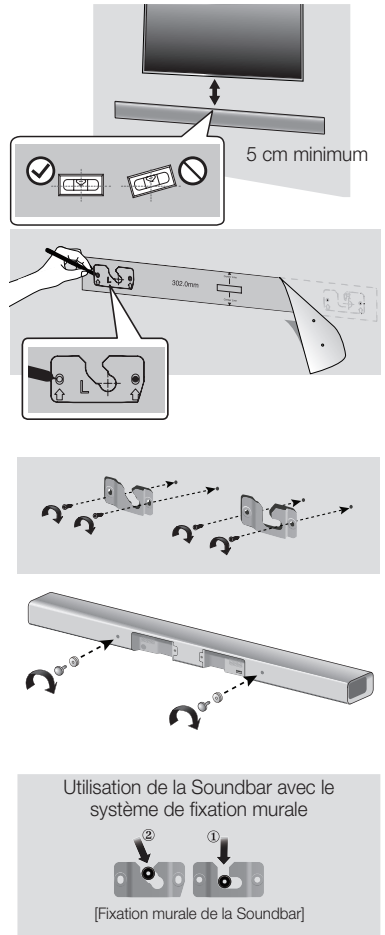

## DÉMONTAGE DE LA FIXATION MURALE

1. Tirez la Soundbar vers le haut comme indiqué sur l'illustration pour la détacher de la fixation murale.

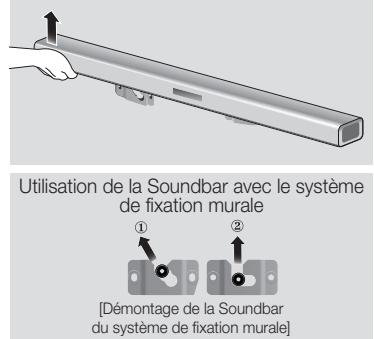

- Ne vous appuyez pas sur l'unité montée et évitez de la soumettre à des chocs ou des chutes.
- Fixez fermement l'unité au mur afin qu'elle ne tombe pas. La chute de l'appareil peut provoquer des blessures ou endommager le produit.
- Lorsque l'unité est fixée au mur, veillez à ce qu'un enfant ne tire pas sur les câbles de connexion au risque de faire tomber l'appareil.
- Pour optimiser l'installation d'une fixation murale, installez les enceintes à au moins 5 cm sous le téléviseur, si le téléviseur est monté sur le mur.
- Pour votre sécurité, dans le cas où vous ne l'utilisez pas en montage mural, veuillez installer l'unité sur une surface plane sécurisée où elle ne risque pas de tomber.

## INSTALLATION DU SUPPORT SANS SE REPORTER AU GUIDE D'INSTALLATION DE LA FIXATION MURALE

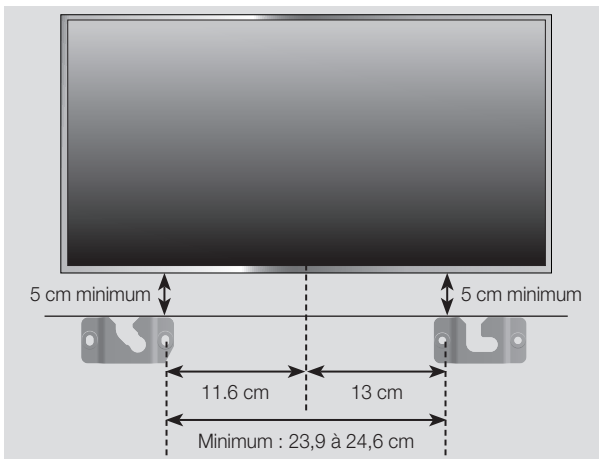

1. Placez la "Fixation rurale Gauche" sur la surface souhaitée du mur, tout en s'assurant qu'elle soit parallèle au sol comme indiqué ci-dessus. Ensuite, insérez une vis dans l'orifice à son extrémité droite.
2. Placez la "Fixation rurale Droite" sur la surface souhaitée du mur, tout en s'assurant qu'elle soit parallèle au sol comme indiqué ci-dessus. Ensuite, insérez une vis dans l'orifice à son extrémité gauche.
  - Si les Fixation rurale Gauche/Droite doivent être fixées en dessous du téléviseur, vérifiez que les positions de leurs orifices de fixation mentionnés aux étapes 1 et 2 soient correctement alignées avec le centre de la partie inférieure du téléviseur.
3. Insérez les vis dans les autres orifices non utilisés.

## CONNEXION D'UN PÉRIPHÉRIQUE EXTERNE À L'AIDE D'UN CÂBLE AUDIO (ANALOGIQUE) OU OPTIQUE (NUMÉRIQUE)

Cet appareil est équipé d'une prise d'entrée numérique optique et d'une prise d'entrée analogique audio, ce qui vous permet de disposer deux méthodes de connexion au téléviseur.

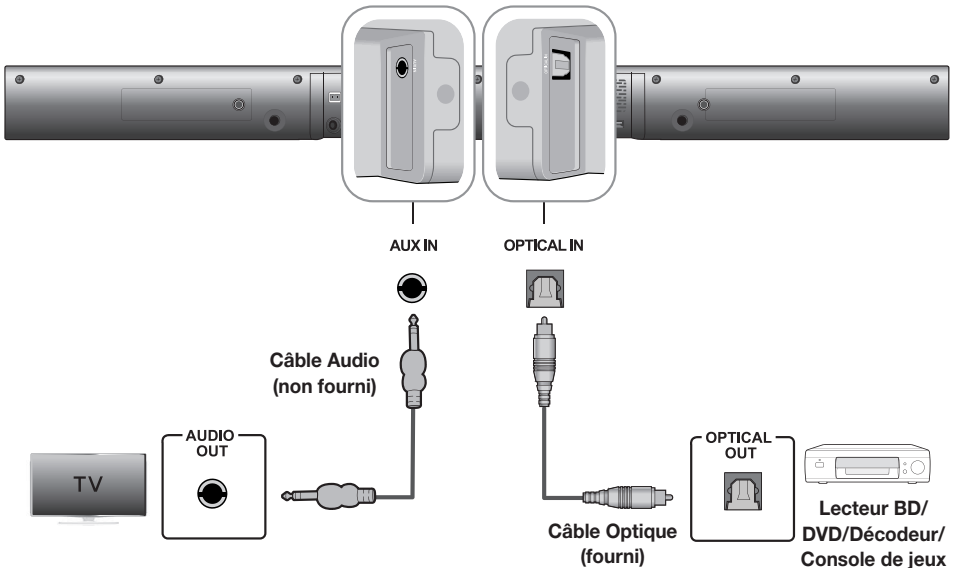

### AUX IN

Connectez la prise **AUX IN** (Audio) de l'unité principale à la prise **AUDIO OUT** du téléviseur ou du périphérique source.

Changez la fonction en **AUX**.

ou,

### OPTICAL IN

Connectez la prise **OPTICAL IN** (Audio) de l'unité principale à la prise **OPTICAL OUT** du téléviseur ou du périphérique source.

Changez la fonction en **D.IN**.



- Ne branchez pas le cordon d'alimentation de ce produit ou de votre téléviseur dans la prise murale avant que toutes les connexions entre les différents composants n'aient été effectuées.
- Avant de déplacer ou d'installer ce produit, éteignez-le et débranchez le cordon d'alimentation.

# FONCTIONS

## MODE D'ENTRÉE

Appuyez sur le bouton (  ) situé sur le panneau supérieur de l'unité principale ou sur le bouton  (SOURCE) de la télécommande pour sélectionner le mode que vous souhaitez.

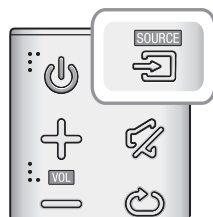

Mode d'entrée	Affichage
Entrée Optique numérique	<b>D.IN</b>
Entrée AUX	<b>AUX</b>
Mode BLUETOOTH	<b>BT</b>
TV SoundConnect	<b>TV</b>
Mode USB	<b>USB</b>



- Utilisez le câble fourni si un périphérique de mémoire flash USB ne peut pas être connecté directement à l'appareil.

L'appareil s'éteint automatiquement sous les conditions suivantes:

- Mode D.IN/BT/TV/USB
  - S'il n'y a aucun signal audio pendant 25 minutes.
- Mode AUX
  - Si le câble AUX n'est pas connecté pendant 25 minutes.
  - En mode Auto Power Down On (Activation de la mise hors tension automatique), si aucune entrée de TOUCHE n'est reçue durant 8 heures lorsque le câble AUX est branché.
  - Pour ON ou OFF la fonction d'allumage/extinction automatique Appuyez sur le bouton  pendant 5 secondes. OFF/ON-AUTO POWER DOWN apparaît sur l'écran.



## BLUETOOTH

Vous pouvez connecter un périphérique Bluetooth à l'Ensemble Soundbar pour écouter de la musique avec un son stéréo de haute qualité, tout cela sans fil!

### ► Pour connecter le système Soundbar à un périphérique Bluetooth

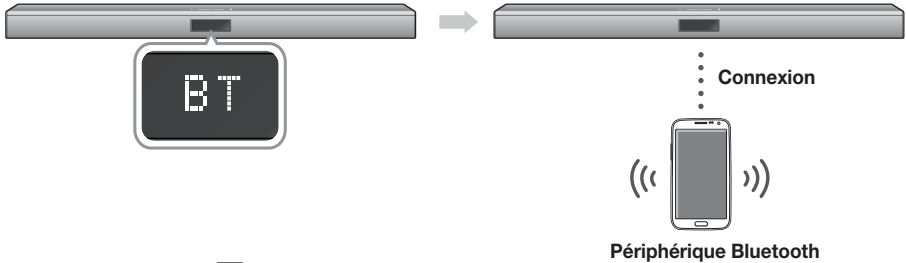
Vérifiez si le périphérique Bluetooth prend en charge la fonction des écouteurs stéréo compatible Bluetooth.



- Appuyez sur le bouton (  ) situé sur le panneau supérieur de l'unité principale ou sur le bouton (  ) (**SOURCE**) de la télécommande pour sélectionner le mode **BT**.
  - Le message **BT READY** apparaît sur la façade de la Soundbar.
- Sélectionnez le menu Bluetooth sur le périphérique Bluetooth que vous désirez connecter. (Reportez-vous pour cela au manuel d'utilisation de ce périphérique.)
- Sélectionnez le menu des écouteurs stéréo sur le périphérique Bluetooth.
  - Vous affichez la liste des périphériques connectés.
- Sélectionnez "**[Samsung] Soundbar J-Series**" dans la liste.
  - Lorsque le Soundbar est connecté à l'appareil Bluetooth, **[Nom du périphérique Bluetooth]** → **BT** s'affiche à l'écran.
  - Le nom du périphérique peut uniquement être affiché en anglais. Un soulignement " \_ " sera affiché si le nom n'est pas en anglais.
  - Si le fait d'associer le périphérique Bluetooth et le système Soundbar a échoué, supprimez le précédent "**[Samsung] Soundbar J-Series**" identifié par le périphérique Bluetooth et faites-lui rechercher le système Soundbar à nouveau.
  - Si la barre audio est dans un autre mode (sauf le mode TV), vous pouvez le faire passer en mode Bluetooth à l'aide de votre périphérique intelligent.
- Lisez de la musique sur le périphérique connecté.
  - Vous pouvez écouter de la musique lue sur le périphérique Bluetooth connecté via le système Soundbar.
  - En mode BT (Bluetooth), la fonction Repeat (Répétition) n'est pas disponible. Les fonctions Play/Stop/Next/Prev (Lecture/Arrêt/Suiv./Préc.) ne sont pas disponibles pour certains périphériques Bluetooth.



- Si le code PIN de sécurité est demandé lors de la connexion d'un périphérique Bluetooth, entrez <0000>.
- Un seul périphérique Bluetooth peut être associé à la fois.
- La fonctionnalité AVRCP est prise en charge.
- Une fois la barre audio éteinte et le périphérique associé déconnecté, l'association ne sera pas restaurée automatiquement. Pour les reconnecter, vous devez appairer le périphérique à nouveau.
- Le Soundbar peut ne pas effectuer la recherche ou la connexion Bluetooth correctement dans les cas suivants:
  - En présence d'un champ électrique puissant autour du système Soundbar.
  - Si plusieurs périphériques Bluetooth sont associés simultanément au système Soundbar.
  - Si le périphérique Bluetooth est éteint, mal positionné ou s'il connaît des dysfonctionnements.
  - Notez que des appareils tels que des fours à micro-ondes, des adaptateurs LAN sans fil, des lampes fluorescentes et des fours à gaz pour chauffage des locaux utilisent la même plage de fréquences que le périphérique Bluetooth, ce qui peut provoquer des interférences électriques.
- Le Soundbar prend en charge les données SBC (44,1 kHz, 48 kHz).
- Effectuez uniquement la connexion à un périphérique Bluetooth qui prend en charge la fonction A2DP (AV).
- Vous ne pouvez pas connecter le Soundbar à un périphérique Bluetooth qui prend en charge uniquement la fonction HF (Mains libres).
- Une fois le périphérique appairé, en mode D.IN/AUX/USB, le fait de sélectionner "**[Samsung] Soundbar J-Series**" dans la liste change automatiquement en mode **BT**.

## ► Bluetooth POWER on (Bluetooth POWER)

Lorsque la fonction Bluetooth Power On est activée et que le Soundbar est désactivé, si un périphérique Bluetooth précédemment associé essaye de se connecter au Soundbar, le Soundbar s'active automatiquement.

1. Appuyez sur **Bluetooth POWER** situé sur la télécommande lorsque la Soundbar est activée.
2. ON/OFF-BLUETOOTH POWER s'affiche sur l'écran de la barre audio.



- Disponible uniquement si le Soundbar est listé dans les périphériques appariés du périphérique Bluetooth. (Le périphérique Bluetooth et le Soundbar doivent être appariés au préalable au moins une fois)
- Le Soundbar apparaîtra dans la liste des périphériques recherchés du périphérique Bluetooth uniquement lorsque le Soundbar affiche [BT READY].
- En mode TV SoundConnect, le Soundbar ne peut pas être apparié à un autre périphérique Bluetooth.

## ► Pour déconnecter le périphérique Bluetooth du système Soundbar

Vous pouvez déconnecter le périphérique Bluetooth du système Soundbar. Pour les instructions, reportez-vous au manuel d'utilisation de ce périphérique.

- Le système Soundbar sera déconnecté.
- Lorsque le système Soundbar est déconnecté du périphérique Bluetooth, le système Soundbar affiche **BT DISCONNECTED** en façade.

## ► Pour déconnecter le système Soundbar du périphérique Bluetooth

Appuyez sur le bouton (→) sur le panneau supérieur de l'appareil ou sur le bouton (→) (**SOURCE**) de la télécommande pour passer du mode BT (BLUETOOTH) à un autre mode ou éteindre la barre audio.

- Le périphérique Bluetooth attend un certain temps la réponse du système Soundbar avant de mettre fin à la connexion. (Le temps de déconnexion peut varier en fonction du périphérique Bluetooth.)



- En mode Bluetooth, la connexion sera perdue si la distance entre le système Soundbar et le périphérique Bluetooth dépasse 5 m.
- Le système Soundbar s'éteint après 25 minutes en état Prêt.

## À propos du Bluetooth

Le système Bluetooth est une technologie qui permet de connecter facilement entre eux des périphériques compatibles Bluetooth à l'aide d'une liaison sans fil courte distance.

- Ce périphérique Bluetooth peut générer du bruit ou créer des dysfonctionnements en fonction des conditions d'utilisation lorsque:
  - Une partie du corps de l'appareil est en contact avec le système de réception/transmission du périphérique Bluetooth ou du système Soundbar.
  - Il est soumis à des variations électriques provenant d'obstructions provoquées par un mur, un coin ou des cloisonnements de bureaux.
  - Il est exposé à des interférences électriques provenant d'appareils utilisant la même bande de fréquences (exemple : équipements médicaux, fours à micro-ondes et réseaux LAN sans fil).
- Associer le système Soundbar et le périphérique Bluetooth tout en maintenant une faible distance.
- Plus la distance est grande entre l'Soundbar et le périphérique Bluetooth, plus la qualité de la transmission se dégrade. Si la distance excède la plage opérationnelle Bluetooth, la connexion est perdue.
- Dans les zones où la réception est faible, la connexion Bluetooth peut ne pas fonctionner correctement.
- La connexion Bluetooth ne fonctionne que lorsqu'elle est proche de l'appareil. La connexion s'interrompt automatiquement lorsque cette plage est dépassée. Même si la distance est respectée, il est possible que la qualité sonore soit détériorée par des obstacles (ex. : murs, portes).
- Ce périphérique sans fil peut provoquer des interférences électriques durant son fonctionnement.



## UTILISATION DE L'APPLICATION SAMSUNG AUDIO REMOTE

### Installation de l'application Samsung Audio Remote

Pour contrôler le périphérique avec votre périphérique intelligent grâce à l'application Samsung Audio Remote, téléchargez l'application Samsung Audio Remote en y accédant via l'application Google Play.

FRA

Market search :  
Samsung Audio Remote



### Accéder à l'application Samsung Audio Remote

Une fois que vous avez installé l'application Samsung Audio Remote, suivez les instructions indiquées.





- La fonction APP prend en charge les périphériques mobiles Android utilisant les systèmes d'exploitation Android OS 3.0 ou ultérieurs.

## TV SOUNDCONNECT

Vous pouvez apprécier le son du téléviseur à travers le Soundbar connecté à un Téléviseur Samsung qui prend en charge la fonction TV SoundConnect.

### ► Connecter un téléviseur au Soundbar



1. Allumez le téléviseur et le Soundbar.
  - Activez le menu du téléviseur.
  - Accédez aux Réglages des enceintes à partir de l'onglet "Son".
  - Réglez le menu "Ajouter un nouveau périphérique" sur "Activé"
2. Appuyez sur le bouton (  ) situé sur le panneau supérieur de l'unité principale ou sur le bouton (  ) (**SOURCE**) de la télécommande pour sélectionner le mode **TV**.
3. Sur le téléviseur, un message demandant si vous souhaitez activer la fonction TV SoundConnect apparaît. "**[Samsung] Soundbar**" s'affiche sur l'écran du téléviseur.
4. Sélectionnez <Yes> pour terminer la connexion du téléviseur à la Soundbar via la télécommande du téléviseur.

- Si la distance entre le téléviseur et le Soundbar dépasse 5 m, la connexion peut ne pas être stable ou l'audio peut être discontinu. Si tel est le cas, déplacez le téléviseur ou le Soundbar afin qu'il soit dans la plage opérationnelle et rétablissez ensuite la connexion TV SoundConnect.



- Portée pour la plage de fonctionnement de TV SoundConnect:
  - Portée recommandée pour l'appariement : 50 cm maxi.
  - Portée de fonctionnement recommandée : 5 m maxi.
- Les boutons **Play/Pause**, **Next**, **Prev** ne fonctionnent pas en mode TV SoundConnect.



- Commutez le mode du Soundbar de TV à un autre mode met fin automatiquement à la fonction TV SoundConnect.
- Pour connecter le Soundbar à un autre téléviseur, la connexion existante doit être fermée.
- Fermez la connexion au téléviseur existant, puis appuyez sur le bouton **▶||** de la télécommande pendant 5 secondes pour établir la connexion à un autre téléviseur.



- La fonction TV SoundConnect (SoundShare) est prise en charge par certains téléviseurs Samsung disponibles depuis 2012. Vérifiez si votre téléviseur prend en charge la fonction TV SoundConnect (SoundShare) avant de commencer. (Pour plus d'informations, reportez-vous au manuel d'utilisation du téléviseur.)
- Si votre téléviseur Samsung est sorti avant 2014, vérifiez le menu de réglages SoundShare.

### ► Utiliser la fonction Bluetooth POWER On

La fonction Bluetooth POWER On est disponible une fois la Soundbar connectée avec succès à un téléviseur compatible Bluetooth à l'aide de TV SoundConnect. Lorsque la fonction Bluetooth POWER On est activée, si vous allumez ou éteignez le téléviseur connecté, la Soundbar s'allume ou s'éteint également.

1. Connectez votre téléviseur à la Soundbar à l'aide de la fonction TV SoundConnect.
2. Appuyez sur les boutons **Bluetooth POWER** du Soundbar et de la télécommande. "ON/OFF-BLUETOOTH POWER" s'affiche sur l'écran du Soundbar.
  - ON-BLUETOOTH POWER : Le Soundbar s'active et se désactive lorsque vous allumez ou éteignez le téléviseur.
  - OFF-BLUETOOTH POWER : Le Soundbar s'éteint uniquement lorsque vous éteignez le téléviseur.



- Cette fonction est prise en charge uniquement par les téléviseurs Samsung sortis à partir de 2013.

# USB

Vous pouvez lire des fichiers musicaux sur les périphériques de stockage USB via la barre audio.

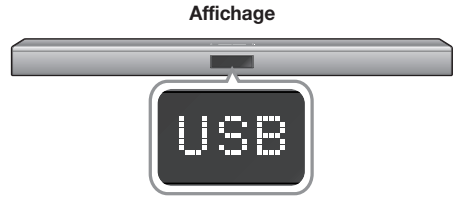
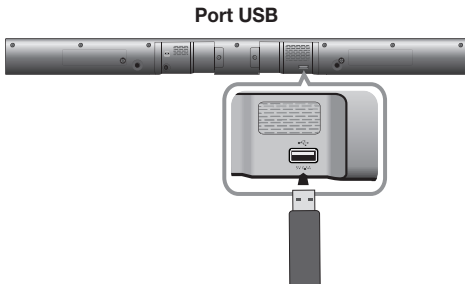

1. Connectez le périphérique USB au port USB de l'appareil.
  2. Appuyez sur le bouton (  ) situé sur le panneau supérieur de l'unité principale ou sur le bouton (  ) (SOURCE) de la télécommande pour sélectionner le mode **USB**.
  3. **USB** apparaît sur l'écran d'affichage.
    - La connexion Soundbar au périphérique USB est terminée.
    - Il s'éteint automatiquement (Auto Power Off) si aucun périphérique USB n'a été connecté après plus de 25 minutes.
- Ne connectez pas plusieurs périphériques de stockage au produit via un lecteur à cartes multiples. Il peut ne pas fonctionner correctement.
  - Les protocoles PTP des caméras numériques ne sont pas pris en charge.
  - Ne retirez pas le périphérique USB lorsque les fichiers sont en cours de transfert.
  - Les fichiers musicaux protégés par la technologie DRM (MP3, WMA) d'un site Web commercial ne peuvent pas être lus.
  - Les disques durs externes ne sont pas pris en charge.
  - Les téléphones mobiles ne sont pas pris en charge.
  - Liste de compatibilités:

## ► Avant de connecter un périphérique USB

L'utilisateur doit connaître les points suivants :

- Si le nom de fichier d'un fichier ou d'un dossier sur un périphérique USB dépasse 10 caractères, il ne s'affiche pas sur l'écran du Soundbar.
- Ce produit peut ne pas être compatible avec certains types de support de stockage USB.
- Les systèmes de fichiers FAT16 et FAT32 sont pris en charge.
  - Le système de fichiers NTFS n'est pas pris en charge.
- Connectez un périphérique USB directement au port USB du produit. Dans le cas contraire, vous pouvez rencontrer un problème de compatibilité USB.

Format	Codec	Débit D'échantillonnage	Débit binaire
*.mp3	MPEG 1 Layer2	16KHz ~ 48KHz	80kbps~320kbps
	MPEG 1 Layer3		
	MPEG 2 Layer3		
	MPEG 2.5 Layer3		
*.wma	Wave_Format_MSAudio1	16KHz ~ 48KHz	56kbps~128kbps
	Wave_Format_MSAudio2		
*.aac	AAC	16KHz ~ 96KHz	48kbps~320kbps
	AAC-LC		128kbps~192kbps
	HE-AAC	24KHz ~ 96KHz	48kbps~64kbps
*.wav	-	16KHz ~ 48KHz	jusqu'à 3000kbps
*.ogg	OGG 1.1.0		50kbps~500kbps
*.flac	FLAC 1.1.0, FLAC 1.2.1	16KHz ~ 96KHz	jusqu'à 3000kbps

## MISE À JOUR LOGICIELLE

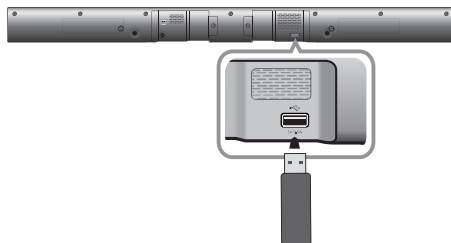

Samsung peut proposer à l'avenir des mises à jour pour le micrologiciel du système de la Soundbar.

Si une mise à jour est proposée, vous pouvez mettre le micrologiciel à jour en connectant un périphérique USB, contenant la mise à jour du micrologiciel, au port USB de votre Soundbar.

Notez qu'en présence de plusieurs fichiers de mise à jour, vous devez simplement les charger sur le périphérique USB et les utiliser pour mettre à jour le micrologiciel l'un après l'autre.

Veillez visiter le site Web [Samsung.com](http://Samsung.com) ou contacter le centre d'assistance téléphonique de Samsung pour recevoir de plus amples informations concernant le téléchargement des fichiers de mise à jour.



- Le produit dispose de la fonction DUAL BOOT (DOUBLE AMORÇAGE). Si la mise à jour du micrologiciel échoue, vous pouvez réessayer de le mettre à jour.



- Insérez un périphérique USB contenant la mise à jour du micrologiciel dans le port USB situé sur l'unité principale.
- La mise à jour du micrologiciel peut ne pas fonctionner correctement si les fichiers audio pris en charge par la barre audio dans le périphérique de stockage USB.
- Ne débranchez pas l'alimentation ni ne retirez pas le périphérique USB alors que les mises à jour sont en cours d'application. L'unité principale s'éteint automatiquement une fois que la mise à jour du micrologiciel est terminée.
- Après réinitialisation, tous les paramètres sont réinitialisés sur leurs valeurs par défaut. Nous vous recommandons de noter vos réglages, vous pourrez ainsi aisément les réinitialiser après la mise à jour. En cas d'échec de la mise à jour du micrologiciel, nous vous recommandons de convertir le périphérique USB au format FAT16 et de réessayer la mise à jour.
- Une fois la mise à jour du logiciel terminée, éteignez l'appareil puis appuyez sur le bouton (▶||) de la télécommande pendant plus de 5 secondes. "INIT" apparaît à l'écran et l'unité est éteinte. La mise à jour est terminée.
- Ne formatez pas la clé USB au format NTFS. Le Soundbar ne prend pas en charge le système de fichiers NTFS.
- Tout dépendant du fabricant, le USB pourrait ne pas être compatible.

# TÉPANNAGE

Avant de contacter l'assistance, veuillez lire ce qui suit.

## L'ensemble ne s'allume pas.

- |  |   |
|--|---|
| <ul style="list-style-type: none"> <li>Le cordon d'alimentation est-il branché dans la prise?</li> </ul> | → Branchez la fiche d'alimentation électrique dans la prise murale. |
|--|---|

## La fonction ne s'active pas lorsque vous appuyez sur le bouton correspondant.

- |  |   |
|--|---|
| <ul style="list-style-type: none"> <li>L'air est-il chargé en électricité statique?</li> </ul> | → Débranchez la fiche d'alimentation électrique et rebranchez-la. |
|--|---|

## Aucun son n'est émis.

- |  |   |
|--|---|
| <ul style="list-style-type: none"> <li>La fonction Mute est-elle activée?</li> </ul> | → Appuyez sur la touche Mute pour annuler cette fonction. |
| <ul style="list-style-type: none"> <li>Le volume est-il réglé au minimum?</li> </ul> | → Permet de régler le Volume.                             |

## La télécommande ne fonctionne pas.

- |  |                                  |
|--|----------------------------------|
| <ul style="list-style-type: none"> <li>Les piles sont-elles usées?</li> </ul>  | → Remplacez-les.                 |
| <ul style="list-style-type: none"> <li>La distance entre la télécommande et l'unité principale est-elle trop importante ?</li> </ul> | → Rapprochez-vous de l'appareil. |

## La fonction TV SoundConnect (appariement du téléviseur) a échoué.

- |   |  |
|---|--|
| <ul style="list-style-type: none"> <li>Votre téléviseur prend-il en charge TV SoundConnect?</li> </ul>                | → TV SoundConnect est pris en charge par certains téléviseurs Samsung commercialisés après 2012. Vérifiez si votre téléviseur prend en charge TV SoundConnect. |
| <ul style="list-style-type: none"> <li>La version du micrologiciel du téléviseur est-elle la plus récente?</li> </ul> | → Mettez votre téléviseur à jour avec la version du micrologiciel la plus récente.   |
| <ul style="list-style-type: none"> <li>Une erreur s'est-elle produite lors de la connexion?</li> </ul>                | → Contactez le centre d'appels Samsung.  |
| <ul style="list-style-type: none"> <li>Réinitialisez le MODE TV et connectez à nouveau.</li> </ul>                    | → Appuyez et maintenez le bouton ►   pendant 5 secondes pour réinitialiser la connexion TV SoundConnect.   |

# ANNEXE

## SPÉCIFICATIONS

<b>Nom du modèle</b>	HW-J355			
<b>GÉNÉRAL</b>	USB	5 V/0,5 A		
	Poids	Unité principale	1,6 kg	
		Caisson de basses	2,84 kg	
	Dimensions (L x H x P)	Unité principale	943 x 58 x 65 mm	
		Caisson de basses	152 x 300 x 284 mm	
	Plage de températures en fonctionnement	de +5 à +35 °C		
Plage d'humidité en fonctionnement	de 10 à 75 %			
<b>AMPLIFICATEUR</b>	Puissance de sortie nominale	Unité principale	30W/CH, 8 OHM, THD = 10%, 1kHz	
		Caisson de basses	60W, 3 OHM, THD = 10%, 100Hz	
	Rapport signal/bruit (entrée analogique)		60 dB	
	Séparation (1 kHz)		50 dB	

\* Le rapport signal/bruit, la distorsion, la séparation et la sensibilité utilisable sont basés sur des mesures effectuées à l'aide des directives AES (Audio Engineering Society).

\* Caractéristiques nominales

- Samsung Electronics Co., Ltd se réserve le droit de modifier les caractéristiques sans préavis.
- Le poids et les dimensions sont approximatifs.
- Pour l'alimentation et la consommation d'énergie, reportez-vous à l'étiquette apposée sur l'appareil.

### ※ Avis de licence libre

- Pour obtenir plus d'informations sur les sources libres utilisées dans ce produit, veuillez visiter notre site Web: <http://opensource.samsung.com>
- Pour toute requête et demande concernant les sources ouvertes, contactez Samsung via e-mail à l'adresse ([oss.request@samsung.com](mailto:oss.request@samsung.com)).



Par la présente, Samsung Electronics déclare que cet équipement est conforme aux exigences principales et autres dispositions relatives à la Directive 1999/5/EC.

La déclaration de conformité originale se trouve sur le site <http://www.samsung.com>, allez sur Support (Assistance) > Search Product Support (Recherche assistance produit) et saisissez le nom du modèle.

Cet appareil peut être utilisé dans tous les pays de l'Union Européenne.



## Comment contacter Samsung dans le monde

Si vous avez des suggestions ou des questions concernant les produits Samsung, veuillez contacter le Service Consommateurs Samsung.

Area	Contact Centre ☎	Web Site
<b>■ Europe</b>		
AUSTRIA	0800 - SAMSUNG (0800 - 7267864)	www.samsung.com/at/support
BELGIUM	02-201-24-18	www.samsung.com/be/support (Dutch) www.samsung.com/be_fr/support (French)
BOSNIA	051 331 999	www.samsung.com/support
BULGARIA	07001 33 11 , sharing cost	www.samsung.com/bg/support
CROATIA	062 726 786	www.samsung.com/hr/support
CZECH	800 - SAMSUNG (800-726786)	www.samsung.com/cz/support
DENMARK	70 70 19 70	www.samsung.com/dk/support
FINLAND	030-6227 515	www.samsung.com/fi/support
FRANCE	01 48 63 00 00	www.samsung.com/fr/support
GERMANY	0180 6 SAMSUNG bzw. 0180 6 7267864* (*0,20 €/Anruf aus dem dt. Festnetz, aus dem Mobilfunk max. 0,60 €/Anruf)	www.samsung.com/de/support
CYPRUS	8009 4000 only from landline, toll free	
GREECE	80111-SAMSUNG (80111 726 7864) only from land line (+30) 210 6897691 from mobile and land line	www.samsung.com/gr/support
HUNGARY	0680SAMSUNG (0680-726-786) 0680PREMIUM (0680-773-648)	http://www.samsung.com/hu/support
ITALIA	800-SAMSUNG (800.7267864)	www.samsung.com/it/support

Area	Contact Centre ☎	Web Site
LUXEMBURG	261 03 710	www.samsung.com/support
MONTENEGRO	020 405 888	www.samsung.com/support
SLOVENIA	080 697 267 090 726 786	www.samsung.com/si/support
NETHERLANDS	0900-SAMSUNG (0900-7267864) (€ 0,10/Min)	www.samsung.com/nl/support
NORWAY	815 56480	www.samsung.com/no/support
POLAND	0 801-172-678* lub +48 22 607-93-33 ** * (całkowity koszt połączenia jak za 1 impuls według taryfy operatora ** (koszt połączenia według taryfy operatora)	www.samsung.com/pl/support
PORTUGAL	808 20 7267	www.samsung.com/pt/support
ROMANIA	08008 SAMSUNG (08008 726 7864) TOLL FREE No.	www.samsung.com/ro/support
SERBIA	011 321 6899	www.samsung.com/rs/support
SLOVAKIA	0800 - SAMSUNG(0800-726 786)	www.samsung.com/sk/support
SPAIN	0034902172678	www.samsung.com/es/support
SWEDEN	0771 726 7864 (SAMSUNG)	www.samsung.com/se/support
SWITZERLAND	0848 726 78 64 (0848-SAMSUNG)	www.samsung.com/ch_fr/support (French)
U.K	0330 SAMSUNG (7267864)	www.samsung.com/uk/support
EIRE	0818 717100	www.samsung.com/ie/support
LITHUANIA	8-800-777777	www.samsung.com/lt/support
LATVIA	8000-7267	www.samsung.com/lv/support
ESTONIA	800-7267	www.samsung.com/ee/support



[Elimination des batteries de ce produit]

### (Applicable aux pays disposant de systèmes de collecte séparés)

Le symbole sur la batterie, le manuel ou l'emballage indique que les batteries de ce produit ne doivent pas être éliminées en fin de vie avec les autres déchets ménagers. L'indication éventuelle des symboles chimiques Hg, Cd ou Pb signifie que la batterie contient des quantités de mercure, de cadmium ou de plomb supérieures aux niveaux de référence stipulés dans la directive CE 2006/66.

Si les batteries ne sont pas correctement éliminées, ces substances peuvent porter préjudice à la santé humaine ou à l'environnement.

Afin de protéger les ressources naturelles et d'encourager la réutilisation du matériel, veillez à séparer les batteries des autres types de déchets et à les recycler via votre système local de collecte gratuite des batteries.



**Les bons gestes de mise au rebut de ce produit**  
(Déchets d'équipements électriques & électroniques)

### (Applicable aux pays disposant de systèmes de collecte séparés)

Ce symbole sur le produit, ses accessoires ou sa documentation indique que ni le produit, ni ses accessoires électroniques usagés (chargeur, casque audio, câble USB, etc.) ne peuvent être jetés avec les autres déchets ménagers. La mise au rebut incontrôlée des déchets présentant des risques environnementaux et de santé publique, veuillez séparer vos produits et accessoires usagés des autres déchets. Vous favoriserez ainsi le recyclage de la matière qui les compose dans le cadre d'un développement durable.

Les particuliers sont invités à contacter le magasin leur ayant vendu le produit ou à se renseigner auprès des autorités locales pour connaître les procédures et les points de collecte de ces produits en vue de leur recyclage.

Les entreprises et particuliers sont invités à contacter leurs fournisseurs et à consulter les conditions de leur contrat de vente. Ce produit et ses accessoires ne peuvent être jetés avec les autres déchets.

