

DVD Mikro-Komponenten-System XL-DV100NH besteht aus XL-DV100NH (Hauptgerät) und CP-DV100NH (Lautsprechersystem).

## Einführung











Vielen Dank für den Kauf dieses SHARP-Produktes. Lesen Sie dieses Handbuch sorgfältig durch, um eine bestmögliche Leistung zu erreichen. Es führt Sie in den Betrieb dieses Produkts von SHARP ein.

## Besonderer Hinweis

Durch die Lieferung dieses Produktes wird weder eine direkte Lizenz noch ein implizite Recht erteilt, Inhalte die mit diesem Produkt erstellt wurden, in kommerziellen Rundfunk Systemen (terrestrische, Satelliten, Kabel und/oder anderen Vertriebskanälen), in kommerziellen „streaming“ Anwendungen (via Internet, Intranet und/oder andere Netzwerke), anderen kommerziellen Inhalte vermittelnden Systemen (Pay-Audio oder Audio-On-Demand und dergleichen) oder auf kommerziellen körperlichen Medien (Compact Discs, DVDs, Halbleiter Bauteilen, Festplatten, Speicherkarten und dergleichen zu verteilen). Für eine solche Nutzung ist eine eigenständige Lizenz erforderlich. Für weitere Einzelheiten, siehe <http://mp3licensing.com>  
MPEG Layer-3 Audiokodierungstechnologie unter Lizenz von Fraunhofer IIS und Thomson.

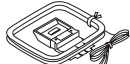
## Zubehör

Prüfen Sie, ob die folgenden Zubehörteile vorhanden sind.

 <b>Adapter A x 1 (An Hauptgerät montiert)</b>	 <b>Adapter B x 1</b>	 <b>Adapter C x 1</b>	 <b>Adapter D x 1</b>	 <b>Adapter E x 1</b>
 <b>Fernbedienung x 1</b>	 <b>MW-Rahmenantenne x 1</b>	 <b>„AAA“- Batterie (UM-4, R03, HP-16 oder gleichwertiges) x 2</b>	 <b>UKW-Antenne x 1</b>	 <b>Video-Kabel x 1 (Gelb)</b>

## INHALT

	Seite		Seite
<b>Allgemeine Informationen</b>		<b>Funktionen bei Video CDs und Super Video CDs</b>	
Zur Beachtung	2	<b>Video CD und Super Video CD Wiedergabe</b>	
Bedienungselemente und Anzeigen	2-3	Wiedergabe einer Video CD (Super Video CD) mit aktiviertem P.B.C.	22
Lesbare Disks	4	Wiedergabe ohne Aktivierung der Wiedergabe-Kontrolle	22
Beschreibung der Disks	5	Starten der Wiedergabe ab der gewünschten Stelle	
<b>Vorbereitung für die Inbetriebnahme</b>		(Direkte Wiedergabe)	22
Anschluß des Systems	6-7	Zufallswiedergabe	23
Fernbedienung	7	Wahl der Disk	23
Änderung des Konfigurationsmenüs	8-11	Auswahl der Tracks	23
<b>Grundbedienung</b>		<b>CD, CD-R und CD-RW Betrieb</b>	
Allgemeine Bedienungen	12	<b>CD-Bedienung</b>	
Einstellen der Uhr (Nur Über Die Fernbedienung)	13	Wiedergabe in der gewünschten Reihenfolge	
<b>iPod</b>		(Programmierte Wiedergabe)	24
iPod-Wiedergabe	13-15	Starten der Wiedergabe ab der gewünschten Stelle	
<b>DVD-Bedienung</b>		(Direkte Wiedergabe)	24
<b>Wiedergabe der DVD</b>		<b>Abspielen von MP3/WMA und JPEG-Disks</b>	
Wiedergabe	15-16	Starten der Wiedergabe ab der gewünschten Stelle	
Nach dem Stopp mit der Wiedergabe fortfahren		(Direkte Wiedergabe)	25
(Fortsetzen der Wiedergabe)	16	Wiedergabe in der gewünschten Reihenfolge (Wiedergabeliste)	25
Funktionen im DVD-Modus	16	Auf dem Menü-Bildschirm erscheint die Meldung MP3	25
<b>Grundbedienung</b>		Wiederholen (Wiederholung)	26
Suchen des Beginns des Kapitels (Track) (Springen)	16	Drehen eines Bildes	26
Schneller Vorlauf/Schneller Rücklauf (Suche)	16-17	Gleichzeitige Wiedergabe von MP3 und JPEG	27
Wiedergabe in der gewünschten Reihenfolge		Zufallswiedergabe (Nur Über Die Fernbedienung)	27
(Programmierte Wiedergabe)	17	MP3/WMA-Ordnermodus (nur für MP3/WMA-Dateien)	27-28
Starten der Wiedergabe ab der gewünschten Stelle		<b>USB</b>	
(Direkte Wiedergabe)	17	Hören von USB-Massenspeicher MP3-Player	28-29
<b>Nützliche Bedienungshinweise</b>		Fortgeschrittene USB-Wiedergabe	29
Bild anhalten	18	<b>Radio-Bedienung</b>	
Schrittfunktion (Bild-für-Bild-Wiedergabe)	18	Rundfunkempfang	30
Wiedergabe in Zeitlupe	18	<b>Weitere Funktionen</b>	
Ändern des Winkels	18	Benutzen des Radio-Daten-Systems (RDS)	31-32
Zoomen der Bildern (Zoom)	18	Timer- und Sleep-Funktion (Nur Über Die Fernbedienung)	33-34
Wiederholen (Wiederholung)	19	Erhöhen des Systems	34
Wiederholung des Inhalts zwischen zwei angegebenen Stellen		<b>Referenzen</b>	
(Wiederholung A-B)	19	Fehlersuchtable	34-36
Einen Titel aus dem oberen Menü auf der Diskette auswählen	19	Wartung	36
Wählen der gewünschten Sprache der Untertitel oder Audio aus dem Disk-Menü	20	Technische Daten	36
<b>Verschiedene Einstellungen</b>			
Ändern der Sprache der Untertitel	20		
Ändern des Audio-Kanals	20		
Ändern der Anzeige auf dem Fernsehbildschirm	21		

## Zur Beachtung

### Allgemeines

- Sicherstellen, daß das Gerät in einem Raum mit guter Lüftung aufgestellt ist und daß ein Abstand von mindestens 10 cm entlang den Seiten, dem Oberteil und der Rückseite des Gerätes bleibt.

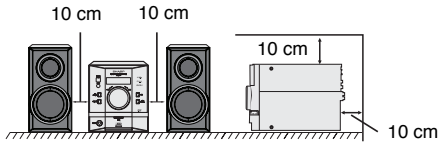

- Das Gerät auf eine feste, ebene und erschütterungsfreie Unterlage stellen.
- Das Gerät fernhalten von direktem Sonnenlicht, starken Magnetfeldern, sehr staubigen Orten, Feuchtigkeit und elektronischen/elektrischen Geräten (Heimcomputer, Fernkopierer usw.), die elektrisches Rauschen erzeugen.
- Nichts auf das Gerät stellen.
- Das Gerät nicht Feuchtigkeit, Temperaturen von über 60°C oder extrem niedrigen Temperaturen aussetzen.
- Wenn das System nicht richtig arbeitet, das Netzkabel von der Netzsteckdose trennen. Das Netzkabel wieder anschließen und dann das System einschalten.
- Bei einem Gewitter ist es am sichersten, wenn das Netzkabel herausgezogen wird
- Das Netzkabel immer am Stecker aus der Netzsteckdose ziehen, niemals am Kabel ziehen, da das Ziehen des Kabels innere Kabellitzen beschädigen kann.

- Der Stromstecker wird benutzt, um das Gerät vom Stromnetz zu trennen und muss zu jeder Zeit bequem erreichbar sein.
- **Die Abdeckung nicht entfernen, weil dies zu einem elektrischen Schlag führen kann. Interne Wartung sollte von Ihrem SHARP-Kundendienstzentrum ausgeführt werden.**
- Durch Bedecken der Belüftungsöffnungen mit Gegenständen wie Zeitungen, Tischtüchern, Vorhängen usw. wird die Belüftung blockiert und sollte vermieden werden.
- Es sollten keine unbedeckten Flammenquellen wie angezündete Kerzen auf dem Gerät abgestellt werden.
- Sie sollten auf die Umweltaspekte bei der Batterieentsorgung achten.
- Dieses Gerät sollte im Bereich von 5°C - 35°C benutzt werden.
- Das Gerät ist für Verwendung in mildem Klima konstruiert.

### Warnung:

Nur mit der auf diesem Gerät angegebenen Spannung verwenden. Der Betrieb des Produktes mit einer Spannung, die höher ist als die angegebene, ist gefährlich und kann zu einem Brand oder anderen Unfällen mit Beschädigung führen. SHARP kann nicht für Schäden verantwortlich gemacht werden, die aus dem Betrieb mit einer unvorschriftsmäßigen Spannung resultieren.

### Lautstärkeregelung

Bei einer gegebenen Lautstärkeeinstellung hängt der Schallpegel von der Effizienz und der Anordnung der Lautsprecher sowie von weiteren Faktoren ab. Es wird empfohlen, sich nicht hohen Schallpegeln auszusetzen. Schalten Sie daher das Gerät nicht mit einer hohen Lautstärkeeinstellung ein, und hören Sie Musik bei gemäßigter Lautstärke. Überhöhter Schalldruck von den Kopfhörern kann zu einem Hörverlust führen.

## Bedienungselemente und Anzeigen

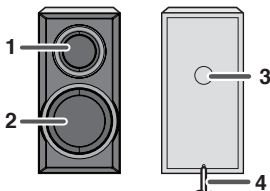
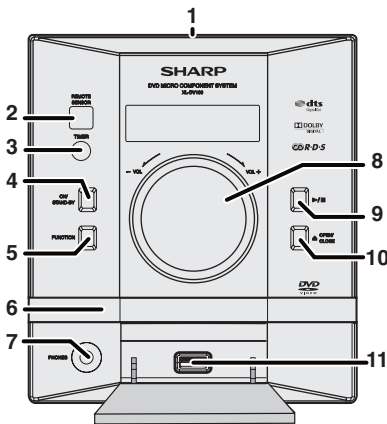

### Gerätevorderseite

### Bezugsseite

1. iPod-Dockingstation	14
2. Fernbedienungssensor	7
3. Timer-Anzeige	33
4. Netz-/Bereitschaftstaste	8, 12, 14, 15
5. Funktionstaste	14, 30
6. Disc-Schublade	15
7. Kopfhörerbuchse	34
8. Lautstärkeregl.	12
9. Wiedergabe- oder Pausetaste für Disc / USB / iPod	14, 15
10. Taste zum Öffnen / Schließen der CD-Schublade	15
11. USB-Anschluß	28

### Lautsprecher

1. Hochtöner
2. Tieftöner
3. Bassreflex-Öffnung
4. Lautsprecherkabel

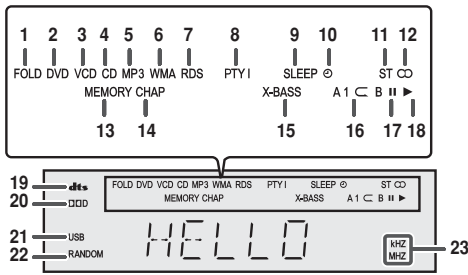

## Anzeige

### Bezugsseite

1. Ordner-Anzeige	27
2. DVD-Anzeige	15
3. VCD-Anzeige	22
4. CD-Anzeige	24
5. MP3-Anzeige	27
6. WMA-Anzeige	27
7. RDS-Anzeige	31
8. Dynamische PTY-Anzeige	31
9. Schlummer-Anzeige	34
10. Timer-Wiedergabeanzeige	33
11. UKW-Stereo-Betriebsartenanzeige	30
12. UKW-Stereo-Empfangsanzeige	30
13. Speichertaste	30
14. Schlummer-Anzeige	21
15. Extrabassanzeige	12
16. Wiedergabewiederholungsanzeige	19, 29
17. Pause-Anzeige	15
18. Wiedergabe-Anzeige	15
19. DTS-Anzeige	20
20. Dolby Digital Signalanzeige	20
21. USB-Anzeige	28
22. Zufallswiedergabe-Anzeige	23
23. Frequenzanzeige für Radioempfang	30

## Fernbedienung

### Bezugsseite

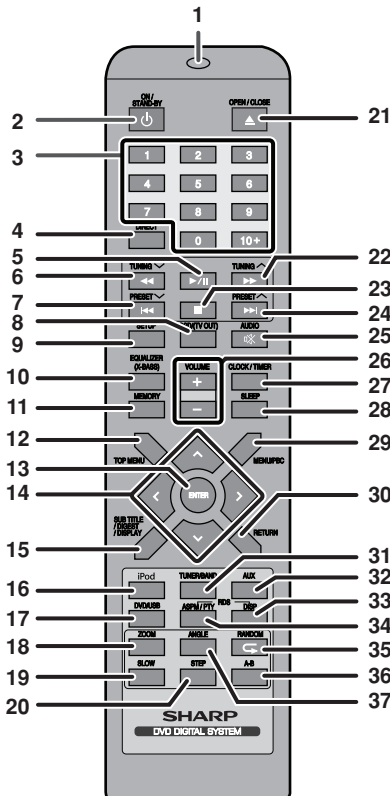

1. Fernbedienungssender	7
2. Netz-/Bereitschaftstaste	8, 12, 14, 15, 30
3. Direktsuche-Taste	23
4. Direkt-Taste	17, 22
5. Wiedergabe und Pause DVD/CD/USB/iPod-Taste	14, 15, 16, 22, 24, 28
6. Schnelldrehlauf oder Kanalsuche abwärts	16, 30
7. Kapitel (Track) abwärts überspringen oder Vorherige Voreinstellungen	16, 22, 23, 24, 30, 33
8. Bildschirmanzeige Ein/Aus (TV-Ausgabe)	15, 21
9. Einstellungstaste	8
10. Equaliser (X-Bass)-Taste	12
11. Speichertaste	30
12. Menü -Aufwärts-Taste	19
13. Bestätigungs-Taste	8, 14, 16, 18, 22, 23, 24, 28
14. Cursor-Tasten	8, 14, 16, 22, 23, 24, 28
15. Subtitle/Digest/Display-Taste (Untertitel/Zusammenfassung/Display)	5, 20, 23
16. iPod-Taste	14
17. DVD/USB-Taste	15, 28
18. Zoom-Taste	18
19. Zeitlupe-Taste	18
20. Stufentaste	18, 22
21. Taste zum Öffnen/Schließen der CD-Schublade	15
22. Schnellvorlauf und Kanalsuche aufwärts	16, 30
23. Anhalten-Taste	15, 22, 23, 24
24. Kapitel (Track) aufwärts überspringen oder Nächste Voreinstellungen	16, 22, 23, 24, 30, 33
25. Audio/Stumm-Taste	12, 20
26. Lautstärke-Aufwärts- und Abwärts-Tasten	12
27. Uhr/Timer	33
28. Sleep-Taste	34
29. Menü/ PBC-Taste	22
30. Return-Taste	22
31. Tuner/Band-Taste	30
32. AUX-Taste	34
33. RDS-Anzeigetaste	31
34. RDS ASPM/PTY-Taste	31
35. RANDOM/Wiederholungs-Taste	18, 22
36. A-B Wiederholungstaste	19
37. Winkel-Taste	18

## Lesbare Disks

Der DVD-Spieler kann Disks mit folgender Kennzeichnung abspielen:

Art der Disk	Inhalt der Disk
DVD-Video-Disk 	Audio und Video (Filme)
Super Video CD 	Audio und Video (Filme)
Video CD 	Audio und Video (Filme)
Audio CD 	Audio
CD-R/CD-RW (*1)  Oder in JPEG aufgenommene CD-R/CD-RW Format (*2) (*3)	Audio und Bild
Video Disk DivX® (V.5.2 und frühere) 	Audio und Video (Filme)

(\*1): Der CD-R/CD-RW kann vom Aufnahmegerät nicht ordnungsgemäß gelesen werden.

(\*2): Die Disks mit Bildern im JPEG- oder JPG-Format sind auf diesem Gerät ebenfalls lesbar. Es kann jedoch vorkommen, dass die Bilder nicht klar sind (Auflösung und Aufnahme-Modus).

(\*3): Die maximale Auflösung einer JPEG-Datei ist auf 10 Mo. begrenzt. Wenn das Foto diese Größe überschreitet, kann es einige Zeit dauern, bis die Datei angezeigt wird.

- Für nicht lesbare Disks, siehe Seite 5.

Die Arten der lesbaren DVDs variieren je nach Region. Dieses Gerät kann nur DVDs lesen, deren Regionscode identisch mit dem auf der Rückseite des Gerätes angegebenen ist.

**INFO ÜBER DIVX-VIDEO:** DivX® ist ein digitales Videoformat von DivX, Inc. Dieses Gerät ist ein nach Official DivX zertifiziertes Gerät, das Videos im DivX-Format wiedergeben kann. Weitere Informationen und Software zum Umwandeln Ihrer Dateien in DivX-Video-Dateien finden Sie unter [www.divx.com](http://www.divx.com).

**INFO ÜBER DIVX-VIDEO-ONDEMAND:** Dieses DivX®-zertifizierte Gerät muss registriert werden, um DivX Video-on-Demand-Inhalte (VOD-Inhalte) wiedergeben zu können. Um den Registrierungsschlüssel zu generieren, rufen Sie im Geräte-Einstellungsmenü den Eintrag „DivX VOD“ auf. Um den Registrierungsprozess abzuschließen und mehr über DivX VOD zu lernen, rufen Sie [vod.divx.com](http://vod.divx.com) auf und tragen dort diesen Schlüssel ein.

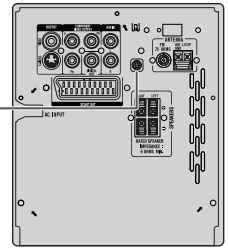



### In dieser Bedienungsanleitung verwendete Icons

Bestimmte Funktionen können je nach Disk nicht aktiviert werden. Die folgenden Icons geben die Disks an, die in diesem Bereich verwendet werden können.

 ... Gibt die DVDs an.

 ... Gibt die Super Video CDs an.

 ... Gibt die Video CDs an.

 ... Gibt die Audio CDs an.

 ... Gibt die CD-R/RW mit JPEG-Aufnahme an.

 ... Gibt die Video DivX® an.

- Bestimmte Funktionen stehen für Disks nicht zur Verfügung, auch wenn Sie in diesem Handbuch beschrieben werden.
- Während des Betriebs kann auf dem Bildschirm die Meldung „0“ erscheinen. Das bedeutet, dass die in diesem Handbuch beschriebenen Funktionen nicht möglich sind.

### Informationen über das Urheberrecht:

- Nach dem Gesetz ist die nicht genehmigte Reproduktion, Ausstrahlung, öffentliche Anzeige, Übertragung, öffentliche Aufführung und Standort (gewerblich oder nicht) des Inhalts der Disks verboten.
- Dieses System ist mit einer Schutz-Technologie gegen Kopie ausgestattet. Dies führt zu einer wesentlichen Verschlechterung der Bildqualität, wenn die Inhalte einer Disk auf eine Video-Kassette kopiert werden.
- Dieses System ist durch amerikanische Patente und weitere Rechte an geistigem Eigentum geschützt. Die Rechte dafür gehören der Macrovision Corporation. Die Verwendung der Schutz-Technologie gegen Kopie von Macrovision im System ist von Macrovision genehmigt und nur dem privaten Gebrauch vorbehalten, es sei denn Macrovision hat schriftlich etwas anderes genehmigt. Die Änderung des Engineering oder die Demontage ist verboten.

# Beschreibung der Disks

## ■ Disks, die nicht wiedergegeben werden können

- DVDs ohne
    - aufgedruckten Regionalcode
  - DVDs mit SECAM-System
  - DVD-ROM
  - DVD-RAM
  - DVD-Audio
  - CDG
  - CDV
  - Photo CD
  - CD-ROM
  - SACD
  - Disks, auf die in speziellem Format aufgenommen wurde
- Die vorstehend aufgeführten Disks können überhaupt nicht abgespielt werden oder es wird kein Ton wiedergegeben, auch dann wenn Bilder auf dem Bildschirm erscheinen oder umgekehrt.
- Durch ein nicht richtiges Funktionieren können die Lautsprecher beschädigt werden oder auf die Hörqualität bei hoher Lautstärke einen negativen Effekt haben.
- Illegal aufgenommene Disks können nicht wiedergegeben werden.

### Hinweise:

- Eine Disk mit Kratzern oder Fingerabdrücken kann möglicherweise nicht ordnungsgemäß abgespielt werden. Schlagen Sie in „Pflege der Compact Discs“ (Seite 36) nach und reinigen Sie die Disk.
- Spielen Sie keine Disks mit speziellen Formen (Herz oder Achteck) ab. Sie können während der Wiedergabe ausgeworfen werden und Verletzungen verursachen.

## ■ Titel, Kapitel und Track

Die DVDs sind in „Titel“ und „Kapitel“ unterteilt. Befinden sich mehrere Filme auf einer Disk, so hat jeder Film einen anderen „Titel“. Die „Kapitel“ sind in Titel unterteilt.

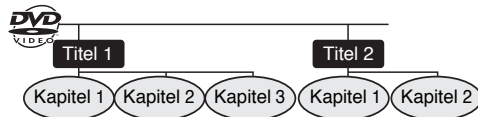

Auf Audio-CDs befinden Sie „Tracks“. Mit „Track“ wird jedes Musikstück auf einer Audio-CD bezeichnet.

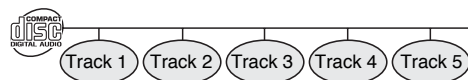

### Hinweise:

Es kann vorkommen, dass die Zahlen der Titel, Kapitel und Track auf bestimmten Disks nicht gespeichert werden.

## ■ DivX

- Nach Official DivX Certified™ product.
- Gibt alle Versionen von DivX® Videos wieder (einschließlich DivX® 6) mit Standard-Wiedergabe der DivX® Media-Daten. (Auf diesem Gerät kann die DivX® Version nicht aktualisiert werden.)



## ■ Auf den DVDs verwendete Icons

Prüfen Sie vor der Wiedergabe der DVD die Icons auf der DVD-Kassette.

Anzeige	Beschreibung
	Die DVDs sind mit Regions-Nummern programmiert, in denen das Land angegeben ist, in dem sie wiedergegeben werden können. Mit diesem System können Disks wiedergegeben werden, deren Regions-Nummer auf der Rückseite des Gerätes angegeben ist.
Auf der DVD gespeichertes Format	Zur Einstellung des Video-Formats auf den angeschlossenen Fernsehgeräten (Fernseher mit einem großen Bildschirm oder 4:3).
	Gespeichert in 4:3.
	Sie können auf einem großen Bildschirm große Bilder und auf einem Bildschirm der Größe 4:3 der Große Letter Box genießen.
	Sie können auf einem großen Bildschirm große Bilder und auf einem Bildschirm der Größe 4:3 Bilder der Größe 4:3 mit abgeschnittenen Rändern genießen.
<b>Art der gespeicherten Untertitel</b>  Beispiel: 1: Englisch 2: Französisch	Sprachen der gespeicherten Untertitel. Die Sprache kann mit der Taste SUB TITLE/DIGEST/DISPLAY ausgewählt werden
<b>Zahl der Winkel der Kamera</b>  	Zahl der auf der DVD gespeicherten Winkel. Die Winkel können mit der Taste ANGLE ausgewählt werden.
<b>Zahl der Audio-Tracks und des Audio-Speichersystems</b>  Beispiel: 1: Original <Englisch> (Dolby Digital 2 Surround) 2: Englisch (Dolby Digital 5.1 Surround)	Zahl der Audio-Tracks und des Audio-Speichersystems sind angegeben. <ul style="list-style-type: none"> <li>• Zahl der Audio auf der DVD kann mit der Taste AUDIO geändert werden.</li> <li>• Zahl der Audio- Tracks und des Audio-Speichersystems variieren je nach DVD. Lesen Sie dies im DVD-Handbuch nach.</li> </ul>

# Anschluß des Systems

Prüfen Sie, ob Sie das Stromkabel herausgezogen haben, ehe Sie Anschlüsse vornehmen.

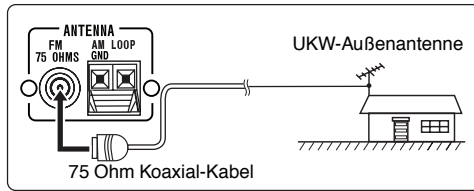

(im handel erhältlich)

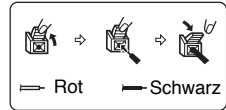
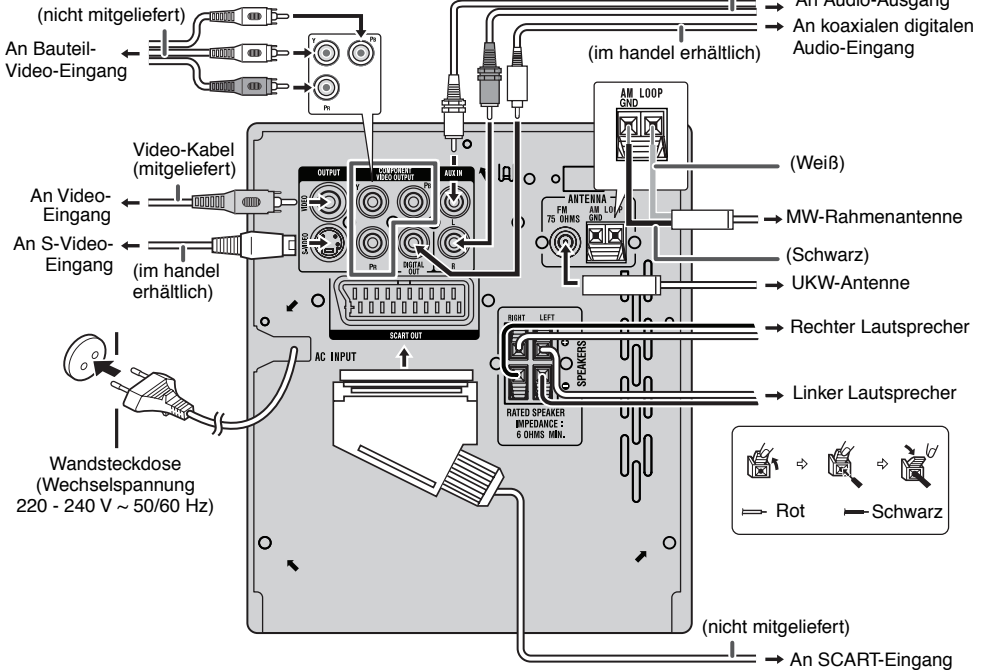

## ■ Anschluß der Antennen

### Mitgelieferte UKW-Antenne:

Den UKW-Antennendraht an die Buchse FM ANTENNA 75 OHMS anschließen und danach in die Richtung verlegen, wo das stärkste Empfangssignal erhalten wird.

### Mitgelieferte MW-Rahmenantenne:

Schließen Sie die MW-Rahmenantenne an die MW-Buchsen an. Danach die MW-Rahmenantenne für optimalen Empfang ausrichten. Die MW-Rahmenantenne auf ein Bord usw. stellen oder an einen Ständer bzw. eine Wand mit Schrauben (nicht mitgeliefert) anbringen.

### Hinweis:

Wenn sich die Antenne auf dem Gerät oder in der Nähe des Netzkabels befindet, kann Rauschen aufgefangen werden. Für besseren Empfang die Antenne weiter vom Gerät entfernt stellen.

## ■ UKW-Außenantenne-/Kabelanschluß

Eine UKW-Außenantenne verwenden, wenn Sie einen besseren Empfang erzielen.

Wenden Sie sich an Ihren Fachhändler.

### Hinweis:

Wenn eine UKW-Außenantenne verwendet wird, mitgeliefertes MW-Antennenkabel abnehmen.

## Anschluß des Systems (Fortsetzung)

### ■ Anschluß der Lautsprecher

Das schwarze Kabel an der Minusklemme (-) und das rote Kabel an der Plusklemme (+) anschließen.

#### Vorsicht:

- Lautsprecher mit einer Impedanz von 6 Ohm oder mehr verwenden, da das Gerät durch Verwendung von Lautsprechern mit niedrigerer Impedanz beschädigt werden kann.
- Verwechseln Sie beim Anschließen niemals den rechten und linken Lautsprecher. Der rechte Lautsprecher befindet sich auf der rechten Seite, wenn Sie vor dem Gerät stehen.
- Die blanken Lautsprecherkabel dürfen keinen Kontakt aufweisen.
- Keine Gegenstände in die Bassreflex-Öffnungen fallen lassen oder einlegen.
- Sie sollten nicht auf den Lautsprechern stehen oder sitzen. Sie können sich verletzen.



### ■ Netzanschluß

Prüfen, daß alle Anschlüsse richtig gemacht worden sind, und dann das Netzkabel dieses Geräts an die Steckdose anschließen. Schließen Sie das Gerät zum ersten Mal an, so gelangt es in den Stand-By-Modus.

#### Hinweis:

Wenn das Gerät längere Zeit nicht verwendet wird, das Netzkabel aus der Wandsteckdose ziehen.

### ■ Den iPod an ein Fernsehgerät anschließen

Sie können Fotos und Videos vom iPod-Gerät anschauen indem Sie das Gerät an einen Fernseher/Monitor anschließen. Wenn der Fernseher/Monitor einen Video-Eingang hat, können Sie diesen mit der VIDEO OUT Buchse auf der Rückseite des Gerätes verbinden.

#### Hinweise:

- iPod-Videos können nur über die Buchse VIDEO OUT wiedergegeben werden.
- Kontrollieren Sie, ob die NTSC- oder PAL-Einstellung vom iPod dieselbe wie ihr Fernsehsignal ist. Besuchen Sie die Homepage von Apple für weitere Informationen

## Fernbedienung

### ■ Einsetzen der Batterien

- 1 Öffnen Sie den Deckel des Batteriefachs.
- 2 Die mitgelieferten Batterien entsprechend der im Batteriefach angegebenen Polarität einsetzen.  
Beim Einsetzen oder Entnehmen der Batterien nach den ⊖ Batterieklemmen hin drücken.
- 3 Schließen Sie den Deckel.

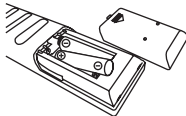

#### Zur Beachtung beim Umgang mit den Batterien:

- Alle alten Batterien gleichzeitig durch neue ersetzen.
- Alte und neue Batterien nicht mischen.
- Nehmen Sie bei Nichtbenutzung des Gerätes für eine längere Zeit die Batterien heraus. Dadurch vermeiden Sie eventuelle Schäden durch Auslaufen der Batterien.

#### Vorsicht:

- Keine aufladbaren Batterien (Nickel-Kadmium-Batterie usw.) verwenden.
- Falsches Einsetzen der Batterien kann Störung des Gerätes verursachen.
- Die Batterien (Batterie verpackt oder bereits eingesetzt) sollten nicht zu großer Hitze wie Sonnenschein, Feuer oder ähnlichem ausgesetzt werden.

#### Entfernung von Batterien:

Öffnen Sie den Deckel des Batteriefachs und ziehen Sie die Batterien nach oben, um sie herauszunehmen.

#### Hinweise zur Verwendung:

- Die Batterien ersetzen, wenn der Wirkungsbereich abnimmt oder wenn Funktionsstörungen auftreten. Kaufen Sie 2 „AAA“-Batterien (UM-4, R03, HP-16 oder gleichwertiges).
- Den Sender auf der Fernbedienung und den Sensor am Gerät mit einem weichen Tuch regelmäßig reinigen.
- Wenn der Sensor am Gerät starkem Licht ausgesetzt wird, kann der Betrieb beeinträchtigt werden. Verändern Sie die Beleuchtung oder die Ausrichtung des Gerätes, wenn dies auftritt.
- Die Fernbedienung nicht Feuchtigkeit, Hitze, Stoß oder Erschütterungen aussetzen.

### ■ Test der Fernbedienung

Prüfen Sie nach der Installation des Gerätes (siehe Seite 6 bis 7), ob die Fernbedienung ordnungsgemäß funktioniert. Die Fernbedienung direkt auf den Fernbedienungssensor am Gerät richten.

Die Fernbedienung kann im unten gezeigten Bereich verwendet werden:

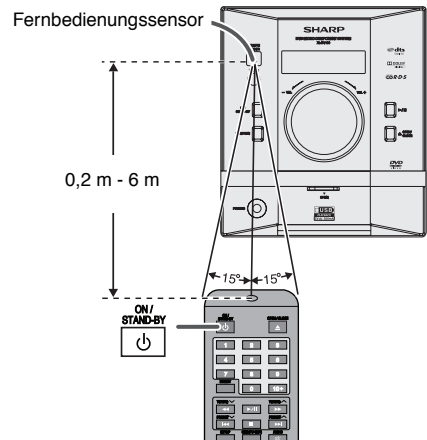

# Änderung des Konfigurationsmenüs

Schalten Sie den Fernseher ein und stellen Sie ihn entsprechend auf „VIDEO 1“, „VIDEO 2“ etc.

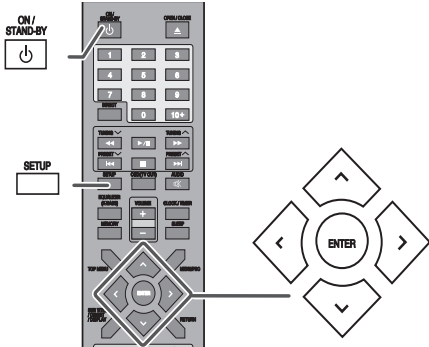

1 Zum Einschalten der Stromversorgung die ON/STAND-BY-Taste drücken.

- Es erscheint wieder der Start-Bildschirm.
- Der Startbildschirm erscheint nicht, wenn der Eingang nicht auf den Disk-Modus eingestellt ist. Der Startbildschirm erscheint nicht, wenn der Eingang nicht auf den Disk-Modus eingestellt ist. Drücken Sie die DVD/USB-Taste auf der Fernbedienung oder wiederholt die FUNCTION-Taste am Hauptgerät, um den DVD/CD-Modus zu wählen.



2 Drücken Sie die SETUP Taste.

3 Wählen Sie mit der Taste < oder > ein Menü und bestätigen Sie mit ENTER.

- Siehe die Liste auf Seiten 8 - 10 Konfigurationsmenü.

4 Drücken Sie die ^, v, < oder >-Taste, um die Einstellung zu ändern und dann auf ENTER.

- Die einstellbaren Parameter finden Sie in der Liste auf S. 8 - 10.

5 Drücken Sie die SETUP-Taste, oder wählen Sie „EXIT SETUP“, und drücken Sie die ENTER-Taste.

- Diese Einstellung ist ein Zusatz.
- Beginnen Sie mit Schritt 2, um weitere Einstellungen vorzunehmen.

### Hinweise:

- Während der Wiedergabe können die Einstellungen unter „PREFERENCES“ nicht geändert werden.
- Die Einstellungen werden gespeichert, auch wenn sich das Gerät im Stand-by-Modus befindet.
- Durch die Speicher-Funktion bleiben die Einstellungen bei Stromausfall oder wenn der Stecker herausgezogen ist, für einige Stunden gespeichert.
- Wählen Sie bei einem unscharfen Startbildschirm einen anderen TV-Typ im Startmenü.

Konfigurations-Menü	Wählbare Parameter (* gibt die fehlende Einstellung an)	Beschreibung		
<b>GENERAL SETUP MENU</b> <p>-- GENERAL SETUP PAGE --</p> <p>TV DISPLAY PS                      ANGLE MARK ON                      OSD LANGUAGE ENG                      SCREEN SAVER ON                      LAST MEMORY OFF</p> <p>GO TO GENERAL SETUP PAGE</p>	TV DISPLAY	4:3 PANSKAN* 4:3 LETTERBOX 16:9 WIDE WIDE SQUEEZE	Der Bildschirm-Modus muss je nach Art des angeschlossenen Fernsehers eingestellt werden (Details, siehe Seite 10).	
	ANGLE MARK	ON* OFF		
	OSD LANGUAGE	ENGLISH* FRENCH GERMAN ITALIAN PORTUGUESE SPANISH	Wählen Sie für das Konfigurations-Menü oder den Kontrollbildschirm für die Wiedergabe Ihrer Sprache für die Anzeige (OSD).	
	SCREEN SAVER	ON* OFF	Ein Bildschirmschoner schaltet sich ein. Der Bildschirmschoner wird deaktiviert.	
	LAST MEMORY	ON* OFF	Wenn während der Wiedergabe versehentlich eine der Tasten ON/STAND-BY, OPEN/CLOSE oder FUNCTION gedrückt wird, können Sie die Wiedergabe nach dem Einschalten des Geräts oder Schließen des CD-Fachs mit OPEN/CLOSE ab der betreffenden Stelle wieder starten. Letzte Speichereinheit defekt.	
	<b>AUDIO SETUP PAGE</b> <p>-- AUDIO SETUP PAGE --</p> <p>ANALOG AUDIO DIGITAL AUDIO DOLBY DIGITAL</p> <p>GO TO AUDIO SETUP PAGE</p>	ANALOG AUDIO	DOWNMIX LT/RT STEREO*	
DIGITAL AUDIO		DIGITAL OUTPUT	SPDIF OFF SPDIF/ RAW* SPDIF/ PCM	Beim Abspielen einer mit Dolby Digital oder DTS aufgenommenen Disc werden die entsprechenden Digitalsignale ausgegeben ● PCM : Wählen Sie diese Einstellung, wenn der Decoder Dolby Digital oder DTS nicht unterstützt. ● RAW : Wählen Sie diese Einstellung, wenn der Decoder Dolby Digital oder DTS unterstützt.
		LPCM OUTPUT	48K* 96K	Wählen Sie unter SPDIF SETUP die Option SPDIF/PCM und stellen Sie dann eine Sampling-Frequenz von 48 kHz/16 bit oder 96 kHz/24 bit ein.



## Änderung des Konfigurationsmenüs (Fortsetzung)

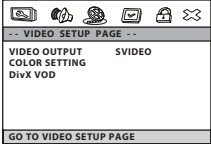
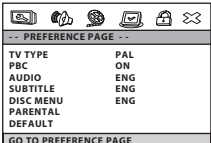

Konfigurations-Menü	Wählbare Parameter (* gibt die fehlende Einstellung an)			Beschreibung		
		DOLBY DIGITAL	DUAL MONO	STEREO* L-MONO R-MONO MIX-MONO		
			DYNAMIC (*1)	FULL	Audioausgabe mit vollständig komprimiertem Dynamikbereich.	
				3/4 1/2 1/4	Audioausgabe mit teilweise komprimiertem Dynamikbereich.	
				OFF*	Audioausgabe mit unkomprimiertem Dynamikbereich.	
VIDEO SETUP PAGE 		VIDEO OUTPUT (*2)	SVIDEO (*3) COMPONENTS SCART*		<ul style="list-style-type: none"> <li>●SVIDEO : Wählen Sie diese Einstellung für den SVIDEO -Ausgang.</li> <li>●COMPONENTS: Wählen Sie diese Einstellung für den COMPONENT -Ausgang.</li> <li>●SCART : Wählen Sie diese Einstellung für den SCART -Ausgang.</li> </ul>	
			COLOR SETTING	SHARPNESS	HIGH MEDIUM* LOW	
				BRIGHTNESS	-20 -> 0* -> +20	
				CONTRAST	-16 -> 0* -> +16	
				GAMMA	HIGH MEDIUM* LOW NONE	
				HUE	-9 -> 0* -> +9	
		SATURATION		-9 -> 0* -> +9		
		DivX VOD	OK		SHARP bietet Ihnen einen DivX -Registrierungsschlüssel an, mit dem Sie sich über den DivX -Service Videos ausleihen oder kaufen können. Nähere Informationen finden Sie auf <a href="http://www.divx.com/vod">www.divx.com/vod</a>	
		PREFERENCE PAGE 		TV TYPE	PAL* AUTO NTSC	Siehe S. 11.
PBC	ON* OFF			Siehe S. 22.		
AUDIO	ENGLISH* GERMAN FRENCH PORTUGUESE SPANISH ITALIAN			Wählen Sie die von den Lautsprechern wiedergegebene Sprache.		
SUBTITLE	ENGLISH* GERMAN FRENCH PORTUGUESE SPANISH ITALIAN OFF			Wählen Sie den auf dem Fernsehbildschirm angezeigten Untertitel.		
DISC MENU	ENGLISH* GERMAN FRENCH PORTUGUESE SPANISH ITALIAN					

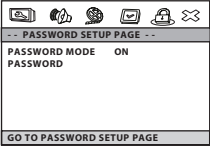
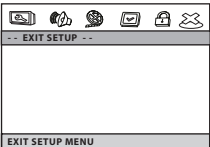

# Änderung des Konfigurationsmenüs (Fortsetzung)

Konfigurations-Menü	Wählbare Parameter (* gibt die fehlende Einstellung an)	Beschreibung				
	<table border="1"> <tr> <td>PARENTAL</td> <td>1 KID SAFE 2 G 3 PG 4 PG 13 5 PGR 6 R 7 NC 17 8 ADULT*</td> </tr> <tr> <td>DEFAULT</td> <td>RESET</td> </tr> </table>	PARENTAL	1 KID SAFE 2 G 3 PG 4 PG 13 5 PGR 6 R 7 NC 17 8 ADULT*	DEFAULT	RESET	Definieren eines Kinderschutzes für DVD. (Details, siehe Seite 11)
PARENTAL	1 KID SAFE 2 G 3 PG 4 PG 13 5 PGR 6 R 7 NC 17 8 ADULT*					
DEFAULT	RESET					
PASSWORD SETUP PAGE	<table border="1"> <tr> <td>PASSWORD MODE</td> <td>ON* OFF</td> </tr> <tr> <td>PASSWORD</td> <td>CHANGE</td> </tr> </table>	PASSWORD MODE	ON* OFF	PASSWORD	CHANGE	Siehe S. 11 bzgl. Passwort-Einstellung.
	PASSWORD MODE	ON* OFF				
PASSWORD	CHANGE					
						
EXIT SETUP		Diese Einstellung ist ein Zusatz.				

- (\*1) Komprimiert den Dynamikbereich entsprechend der individuellen Hörweise der Zuhörer. Diese Funktion ist auch bei der DVD-Wiedergabe verfügbar. Je nach DVD kann der Ton während der Wiedergabe zu laut oder unhörbar werden. In Dolby Digital können Sie den Dynamikbereich mithilfe der Lautstärkereglern anpassen.
- (\*2) Ändern Sie den TV-Eingang entsprechend der angeschlossenen Videoquelle.
- (\*3) Wenn „S-VIDEO“ als Videoausgang gewählt ist, während „Component“ als Videoeingang eingestellt wurde, wird auf dem Fernsehbildschirm kein korrektes Bild angezeigt.

## ■ Einstellung der Anzeige auf dem Fernsehgerät

Anzeige	Einstellung
4:3 PANSCAN	<p>Bei einer Bildgröße (16:9) werden der rechte und linke Rand abgeschnitten (pan scan), um ein Bild mit natürlicher Größe 4:3 anzuzeigen.</p> <p>Eine Bildgröße ohne pan scan wird [PS] im Format 4:3 letter box gelesen.</p> <p>Eine Disk mit 4:3 wird in 4:3 gelesen.</p> 
4:3 LETTERBOX	<p>Bei einer Bildgröße (16:9) erscheinen oben und unten schwarze Streifen, und Sie können Bilder mit voller Größe (16:9) auf einem Fernseher der Größe 4:3 genießen.</p> <p>Eine Disk mit 4:3 wird in 4:3 gelesen.</p> 

16:9 WIDE	<p>Bei einer Disk mit einer Bildgröße (16:9) wird eine Bildgröße (16:9) angezeigt.</p>  <ul style="list-style-type: none"> <li>Bei Bildern 4:3 ist die Bildgröße von der Einstellung des angeschlossenen Fernsehers abhängig.</li> <li>Bei Wiedergabe eines Bildes mit einer Bildgröße (16:9) auf einem Fernseher mit 4:3 wird ein vertikal gestauchtes Bild angezeigt.</li> </ul>
WIDE SQUEEZE	<p>Wenn Sie mit diesem Gerät eine 4:3 Disk auf einem 16:9 TV-Bildschirm (Breitband) abspielen, wird das Bild horizontal erweitert. Unter dieser Einstellung kann das Bild in einem natürlichen Format von 4:3 angezeigt werden, wobei links und rechts schwarze Balken erscheinen.</p>  <ul style="list-style-type: none"> <li>Bei Wiedergabe eines Bildes im Breitbandformat (16:9) auf einem 4:3 TV-Bildschirm wird das Bild vertikal gestaucht.</li> </ul>



**Hinweis:**  
Bei Wiedergabe einer Disk mit festem Videoformat verändert sich dieses Format auch dann nicht, wenn die Bildschirmgröße geändert wird.

# Änderung des Konfigurationsmenüs (Fortsetzung)

## ■ Einstellung TV-Typ

Anzeige	Einstellung
AUTO	Wählen Sie diesen Modus für einen Multi-System-TV.
NTSC	Wählen Sie diesen Modus für Fernseher mit NTSC.
PAL	Wählen Sie diesen Modus für Fernseher mit PAL.

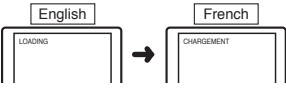
## ■ Einstellung der Sprachen

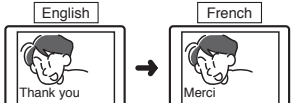
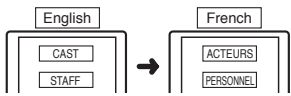
Anzeige	Einstellung
OSD LANGUAGE	<p>Es ist möglich, für die Anzeige des Konfigurationsmenüs, Meldungen etc. eine Sprache auszuwählen.</p> 
AUDIO	<p>Sie können für Audio eine Sprache festlegen. Gleichzeitig kann man für den Dialog und die Erzählung eine Sprache festlegen.</p> 
SUBTITLE	<p>Sie können für die Untertitel eine Sprache festlegen. Die Untertitel erscheinen in einer festgelegten Sprache.</p> 
DISC MENU	<p>Sie können für die Disk-Menüs eine Sprache festlegen. Die Menüs erscheinen in einer gewünschten Sprache.</p> 

## ■ Kinderschutz-Einstellungen

- 1 Wählen Sie die Option „PREFERENCES“ im Einstellungs Menü (siehe Schritte 1 bis 4 auf Seite 8).
- 2 Gehen Sie auf „PARENTAL“, wie in Schritt 4 auf S. 8 beschrieben, wählen Sie eine Schutzstufe und bestätigen Sie mit ENTER.
- 3 Geben Sie ein 6-stelliges Passwort ein und verwenden Sie hierfür die Direktsuchlauf-Tasten und drücken Sie ENTER.  
\* Geben Sie beim ersten Mal „000000“ ein.

Anzeige	Einstellung
1 KID SAFE	Nur für Kinder bestimmte DVD-Software kann hier wiedergegeben werden.
2 G bis 7 NC-17	Nur für Kinder und den allgemeinen Gebrauch bestimmte DVD-Software kann hier wiedergegeben werden.
8 ADULT	DVD für jedes Alter (Erwachsene/Allegemein/Kinder) kann wiedergegeben werden.

**Hinweis:**  
Bei Wiedergabe einer Disk mit Kinderschutz kann es vorkommen, dass auf dem Bildschirm ein Passwort verlangt wird, um deutlich zu machen, dass bestimmte Szenen eingeschränkt sind. Geben Sie in diesem Fall das Passwort ein, um die Stufe des Kinderschutzes vorübergehend zu ändern.

## ■ Festlegung des Passworts

Gehen Sie im Einstellungs Menü auf „PASSWORD SETUP PAGE“, „PASSWORD“ und dann auf „CHANGE“. Es öffnet sich ein Fenster.

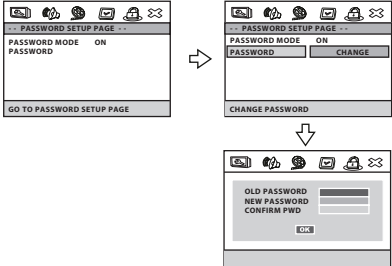

- 1 Geben Sie über die Direktsuchlauf-Tasten das alte Passwort ein.  
(Geben Sie beim ersten Mal „000000“ ein.)
- 2 Geben Sie über die Direktsuchlauf-Tasten das neue Passwort ein.
- 3 Bestätigen Sie das neue Passwort durch eine erneute Eingabe.

**Hinweis:**  
Wenn Sie Ihr Passwort vergessen haben, gehen Sie wie folgt vor.

Gehen Sie im Einstellungs Menü auf „PASSWORD SETUP PAGE“, „PASSWORD“ und dann auf „CHANGE“.

- 1 Geben Sie über die Direktsuchlauf-Tasten als altes Passwort „000000“ ein.
- 2 Geben Sie das neue Passwort ein.
- 3 Bestätigen Sie das neue Passwort durch eine erneute Eingabe.

# Allgemeine Bedienungen

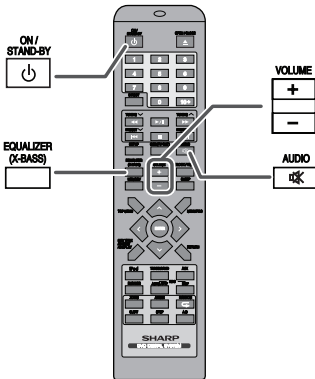
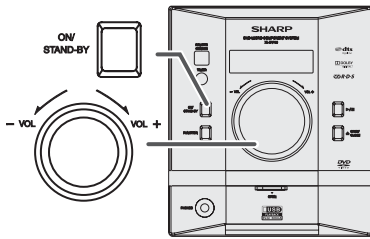

## ■ Beim Start automatische Lautstärkeneinstellung

- Ist die Lautstärke auf 16 oder höher eingestellt und man schaltet das Gerät aus und wieder ein, so ist die Startlautstärke 16.
- Ist die Lautstärke auf 15 oder weniger eingestellt und man schaltet das Gerät aus und wieder ein, so ist die Startlautstärke die definierte Lautstärke.

## ■ Lautstärkeregelung

**Bedienung durch das Hauptgerät:**  
Wenn der VOLUME-Regler im Uhrzeigersinn gedreht wird, erhöht sich die Lautstärke. Beim Drehen entgegen dem Uhrzeigersinn vermindert sich die Lautstärke.

**Bedienung durch die Fernbedienung:**  
Mit Hilfe der VOLUME-Taste (+ oder -) die Lautstärke erhöhen oder vermindern.



## ■ Extra-Bassregulierung (X-BASS)

Mit der Taste X-BASS schalten Sie das Gerät in den Extra-Bass-Modus, wodurch die Bass-Frequenzen hervor gehoben werden. Es erscheint die Anzeige „X-BASS ON“.

Halten Sie zum Beenden des Extra-Basses erneut die EQUALIZER (XBASS)- Taste gedrückt.

## ■ Stummschaltung

Die Lautstärke wird kurzfristig stumm geschaltet, wenn die (MUTE)-Taste auf der Fernbedienung gedrückt wird. Drücken Sie nochmals die Taste, um die Lautstärke wieder herzustellen.

\* Nach Betätigung der MUTE-Taste erscheint die Meldung „MUTE“ auf dem Bildschirm. (nur bei der DVD- oder USB-Funktion)

## ■ Equalizer-Modus

Drückt man auf der Fernbedienung die EQUALIZER-Taste, so wird der aktuelle Modus angezeigt. Drücken Sie, um in einen anderen Modus zu gelangen, die EQUALIZER-Taste, bis der gewünschte Klangmodus erscheint.

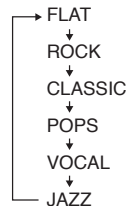

## ■ Einschalten der Stromversorgung

Zum Einschalten der Stromversorgung die ON/STAND-BY-Taste drücken.

**Nach Gebrauch:**  
Zum Schalten in die Bereitschafts-Betriebsart die ON/STAND-BY-Taste drücken.

**Hinweis:**  
Sollte ein Stromausfall vorkommen oder das Netzkabel vom Stromnetz getrennt werden, bleibt dank der Sicherungsfunktion der Speicherfunktionsmodus einige Stunden lang erhalten.

## ■ Automatische Umschaltfunktion auf Stand-by

Nach Beendigung der Funktion DVD/CD schaltet sich das Hauptgerät nach 15 Minuten der Inaktivität in den Stand-by-Modus.

# Einstellen der Uhr (Nur Über Die Fernbedienung)

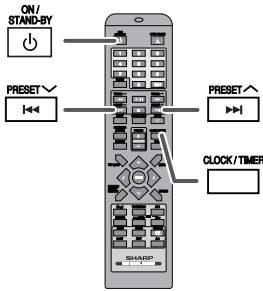

In diesem Beispiel ist die Uhr für die 24-Stunden-Anzeige (00:00:00) eingestellt.

- 1 Zum Umstellen auf die Bereitschafts- Betriebsart die ON/STAND-BY-Taste drücken.
- 2 Drücken Sie die CLOCK/TIMER-Taste und halten Sie sie gedrückt, bis „00:00“ erscheint.

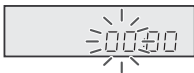

- 3 Innerhalb von 10 Sekunden drücken Sie die ◀◀- oder ▶▶-Taste, um die Stunde einzustellen. Drücken Sie dann die CLOCK/TIMER-Taste. Die ◀◀ oder ▶▶-Taste einmal drücken, um die Uhrzeit um 1 Stunde vorzustellen. Sie gedrückt halten, um die Uhrzeit fortlaufend vorzustellen.
- 4 Die ◀◀- oder ▶▶-Taste drücken, um die Minuten einzustellen, und dann die CLOCK/TIMER-Taste drücken. Drücken Sie die ◀◀ oder ▶▶ Taste einmal, um die Zeit eine Minute vorzustellen. Sie gedrückt halten, um die Uhrzeit fortlaufend vorzustellen.

### Überprüfen der Zeitanzeige:

[Wenn sich das Gerät in der Bereitschafts- Betriebsart befindet]

Die CLOCK/TIMER-Taste drücken. Die Zeitanzeige erscheint ca. 5 Sekunden lang.

[Bei eingeschalteter Stromversorgung]

Die CLOCK/TIMER-Taste drücken. Die Zeitanzeige erscheint ca. 5 Sekunden lang

### Hinweis:

Die Meldung „00:00“ erscheint, wenn nach einem Stromausfall oder nach dem Herausziehen des Netzsteckers die Stromversorgung wiederhergestellt wird. Stellen Sie die Uhr wie folgt neu ein.

### Nachstellen der Uhr:

Die Schritte im Abschnitt „Einstellen der Uhr“ ab 1 durchführen

# iPod-Wiedergabe

### Unterstützte iPod-Modelle:

- iPod nano (Software neuer als 1.2)
- iPod mini (Software neuer als 1.2)
- iPod (5<sup>ten</sup> Generation) (Software neuer als 1.3) (Click Wheel Modell mit Dockanschluss)
- iPod (4<sup>ten</sup> Generation) (Software neuer als 3.0.2) (Click Wheel Modell mit Dockanschluss)
- iPod nano (2<sup>ten</sup> Generation) (Software neuer als 1.0.0)
- iPod nano (3<sup>ten</sup> Generation) (Software neuer als 1.0.3)
- iPod nano (4<sup>ten</sup> Generation) (Software neuer als 1.0.3)
- iPod classic (Software neuer als 1.0.3)
- iPod touch (Software neuer als 1.1)
- iPod touch (2<sup>ten</sup> Generation) (Software neuer als 2.1)

### Vorsicht:

Laden Sie bitte die neueste Software-Version von der Apple-Homepage auf Ihren iPod, bevor Sie ihn benutzen.

### Hinweise:

- Sobald Ihr iPod angeschlossen ist, beginnt das Aufladen.
- Der iPod kann nicht aufgeladen werden, wenn sich das Hauptgerät im DVD und USB-Betrieb befindet.

## Anschließen des iPod-Adapters

Die Markierung zeigt an welcher iPod passt



iPod-Adapter Nr.	iPod-Beschreibung	Speicherkapazität
A	5G iPod (mit Video)	30GB
A	U2 iPod mit Video	30GB
A	iPod classic	80GB, 120GB
A	4G iPod & U2 iPod	20GB
A	4G iPod	40GB
A	iPod photo	40GB & 60GB
A	iPod mit Farbanzeige	60GB
A	iPod touch	8GB & 16GB
A	iPod touch (2ten Generation)	8GB, 16GB & 32GB
B	iPod nano	2GB & 4GB
B	iPod nano (2ten Generation)	2GB, 4GB & 8GB
B	iPod nano (3ten Generation)	4GB & 8GB
B	iPod nano (4ten Generation)	8GB & 16GB
C	iPod mini	4GB & 6GB
D	iPod photo & colour U2 iPod	20GB & 30GB
D	iPod mit Farbanzeige	20GB, 60GB
E	5G iPod mit Video	60GB & 80GB
E	iPod classic	160GB

### Hinweise:

- Wenn Sie eine iPod haben, der keinen iPod 30-Pin-Anschluss hat, dann können Sie ein Audiokabel benutzen, um das Gerät an die AUX IN-Buchse anzuschließen.
- iPhone ist nicht mit diesem System unterstützt.

### Den iPod-Adapter einstecken

- 1 Zum Einschalten der Stromversorgung die ON/STAND-BY-Taste drücken.
- 2 Öffnen Sie den Deckel des iPod-Fachs, indem Sie an der Spitze ziehen.



- 3 Stecken Sie den iPod-Adapter in das iPod-Dock und schließen Sie Ihren iPod an.

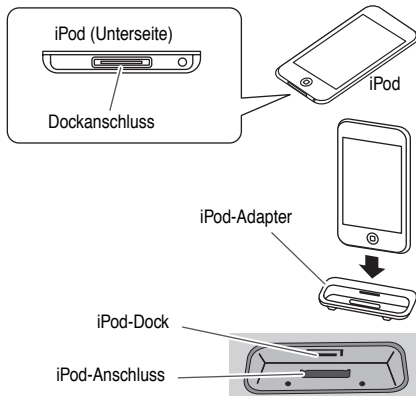

### Entfernen des iPod-Adapters

Stecken Sie die Spitze eines Schraubenziehers (kleiner Schlitzschraubenzieher „-“) wie gezeigt in die Öffnung im iPod-Adapter und heben Sie ihn an, um ihn zu entfernen.

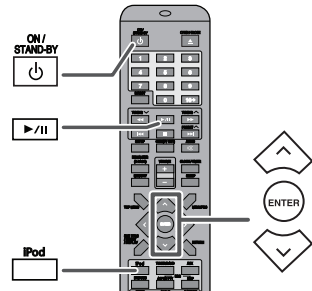
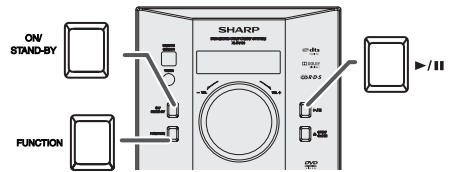
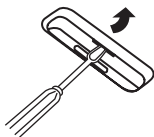

### Abspielen vom iPods

- 1 Zum Einschalten der Stromversorgung die ON/STAND-BY-Taste drücken.
- 2 Drücken Sie die iPod-Taste auf der Fernbedienung oder wiederholt die FUNCTION-Taste am Hauptgerät, um die iPod-Funktion zu wählen.
- 3 Stecken Sie das iPod-Gerät in das iPod-Dock des Hauptgerätes.
- 4 Die ►/|| -Taste drücken, um mit der Wiedergabe zu beginnen.

### Trennen des iPods

Entnehmen Sie den iPod aus dem iPod-Dock. Dies ist auch während der Wiedergabe sicher.

### Navigation in den iPod-Menüs

- 1 Drücken Sie die Taste MENU/PBC, um das Menü des iPods anzuzeigen. Drücken Sie die Taste erneut, um zum vorherigen Menü zurückzukehren.
- 2 Benutzen Sie die ∨ oder ∧ -Taste, um zur gewünschten Stelle im Menü zu gelangen und drücken Sie dann die ENTER-Taste.

#### Hinweis:

Benutzen Sie keine Taste am iPod selbst, wenn sie mithilfe der Fernbedienung durch die iPod-Menüs navigieren. Die Lautstärke wird durch drücken der VOL (+ oder -)-Tasten am Hauptgerät oder auf der Fernbedienung geregelt. Das Verändern der Lautstärke am iPod hat keine Auswirkung.

#### iPod-Betrieb:

Die nachfolgend beschriebenen Funktionen hängen davon ab, welche Generation iPod Sie benutzen.

#### System in Betrieb:

Wenn das Hauptgerät eingeschaltet ist, schaltet der iPod automatisch ein, sobald er an das Gerät eingedockt wird (einschließlich der TIMER-Funktion).

#### System ausgeschaltet (Bereitschaftsbetrieb):

Wenn das Hauptgerät in den Bereitschaftsbetrieb geschaltet wird, schaltet auch der angeschlossene iPod automatisch in den Lade-Modus.

## iPod-Wiedergabe (Fortsetzung)

### Videos vom iPod wiedergeben

- 1 Drücken Sie mindestens 2 Sekunden auf die OSD-Taste (TV OUT). „TV DISP“ erscheint auf der Anzeige.
- 2 Wählen Sie das gewünschte Video, das von Ihrem iPod abgespielt werden soll.
- 3 Drücken Sie die ENTER-Taste, um mit der Wiedergabe zu beginnen.

#### Hinweise:

- Wenn im Video-Menü die Einstellung TV-Ausgang aktiviert ist, wird das Video automatisch auf dem Fernsehschirm angezeigt, wenn die ENTER-Taste gedrückt wird. (Wird nur über die „VIDEO TV“-Verbindung unterstützt. Keine Unterstützung der Anschlüsse „SVideo“, „Component“ oder „SCART“.)
- Drücken Sie die MENU/PBC-Taste, um das Video-Menü aufzurufen und das Video erneut auf dem iPod-Bildschirm anzuzeigen. Drücken Sie dann mindestens 2 Sekunden auf die OSD-Taste (TV OUT) bis „iPodDISP“ erscheint.
- Während der iPod-Video-wiedergabe wird durch das Drücken der OSD-Taste (TV OUT) nicht zwischen der Anzeige auf dem iPod und dem Fernseher gewechselt.













#### Funktion um die iPod-Wiedergabe festzustellen:

Sobald die Wiedergabetaste auf dem iPod gedrückt wird, wechselt das Hauptgerät automatisch zur iPod-Funktion und unterdrückt die vorher gewählte Funktion.

#### Vorsicht:

Ziehen Sie allen Zubehörteile aus dem iPod, bevor Sie diesen in das iPod-Dock stecken.

### Verschiedene iPod- Funktionen

Funktion	Haupt- gerät	Fern- bedienung	Betrieb
Wiedergabe			Drücken im Pausebetrieb.
Pause			Drücken während der Wiedergabe.
Nächste/ vorige Nummer	—	PRESET  PRESET 	Drücken Sie hierauf im Abspiel- oder Pausebetrieb. Wenn Sie im Pausebetrieb auf die Taste drücken, müssen Sie auf die  -Taste drücken, um die gewünschte Nummer zu starten.
Schneller Vorlauf/ Rücklauf	—	TUNING  TUNING 	In der Wiedergabe-Betriebsart gedrückt halten. Lösen Sie die Taste, um die Wiedergabe fortzusetzen.
Anzeige	—	OSD(TV OUT) 	Hintergrundbeleuchtung iPod ON. Halten Sie die Taste mindestens 2 Sekunden gedrückt, um das angezeigte Videobild zwischen dem iPod und Fernseher zu wechseln.
Wieder- holung	—	RANDOM 	Drücken, um zum Wiederholungsbetrieb zu schalten.
Abspielen in willkürlicher Reihenfolge	—	RANDOM 	Halten Sie diese Taste gedrückt, um zum Abspielen in willkürlicher Reihenfolge umzuschalten.
iPod-Menü	—	MENU/PBC 	Drücken, um während der iPod-Funktion das iPod-Menü aufzurufen.
iPod Eingabe	—	ENTER 	Taste drücken, um die Auswahl zu bestätigen.
iPod-Cursor Aufwärts/ Abwärts	—		Antippen, um das iPod-Menü zu öffnen.

## Wiedergabe der DVD

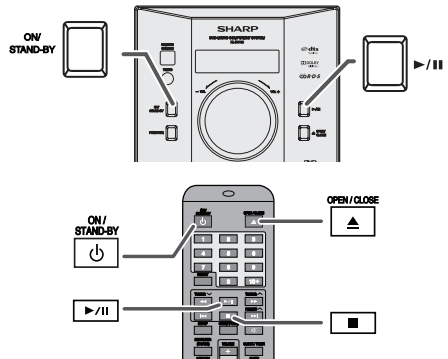





### Wiedergabe

DVD CD MP3 JPEG DivX SVCD VCD

- 1 Zum Einschalten der Stromversorgung die ON/STAND-BY-Taste drücken.
- 2 Wenn der Eingang nicht auf den Disc-Modus gestellt wurde, drücken Sie die DVD/USB-Taste auf der Fernbedienung oder wiederholt die FUNCTION-Taste am Hauptgerät, um den Start-Bildschirm anzuzeigen.  
Es erscheint der Start-Bildschirm.



- 3 Zum Öffnen der Disc-Schublade die  (▲)-Taste drücken.
- 4 Die Disc mit der Etikettenseite nach obenweisend auf die Disc-Schublade legen.  
Achten Sie darauf, dass Sie Disks mit 8 cm in die Mitte des Disk-Fachs legen.
- 5 Zum Schließen der Disc-Schublade die  (▲)-Taste drücken.  
Bei Disketten mit Autostart-Funktion wird die Wiedergabe sofort nach Schließen des Diskettenfachs gestartet, auch ohne Betätigung der Taste  (▶/||).
- 6 Beginnt die Wiedergabe nicht bei Schritt 5, drücken Sie die  (▶/||) Taste.

#### Hinweis:

Die Disc-Schublade kann nur bei gewählter DVD- und USB-Funktion betätigt werden.

#### Anhalten der Wiedergabe:

Drücken Sie die  (▶/||)-Taste.

Um mit der Wiedergabe ab der gleichen Stelle fortzufahren, drücken Sie die  (▶/||) (▶/||)-Taste.

#### Vollständiges Anhalten der Wiedergabe

##### DVD:

Drücken Sie die  -Taste auf der Fernbedienung.

Halten Sie erneut die  (▶/||)-Taste am Hauptgerät gedrückt.

##### Audio CD/MP3/JPEG

Drücken Sie die  -Taste auf der Fernbedienung, oder halten Sie die  (▶/||)-Taste am Hauptgerät gedrückt.

Wird das Gerät nach dem Stoppen länger als 5 Minuten nicht benutzt, schaltet sich der Bildschirmschoner ein (siehe Seite 8), wenn die Option „Bildschirmschoner“ auf „ON“ gesetzt wurde.

Drücken Sie auf irgendeine Taste am Hauptgerät oder auf die Fernbedienung. Es erscheint wieder der Start-Bildschirm.

## Wiedergabe der DVD (Fortsetzung)

### Vorsicht:

- Schließen Sie bei Nichtgebrauch das Disketten-Fach. Sonst kann sich im Inneren Staub ansammeln und ein schlechtes Funktionieren verursachen.
  - Das Gerät wird bei längerem Gebrauch leicht heiß. Das bedeutet, das Gerät ist beschädigt.
  - Beim Abspielen einer zerkratzten Disk, einer anderen Regions-Nummer, nicht lesbar oder eingeschränkt (\*1), erscheint eine Fehlermeldung auf dem Fernsehbildschirm und die Disk wird nicht wiedergegeben.
- (\*1) Bestimmte DVDs sind für bestimmte Altersgruppen verboten.





### Hinweise:

- Während der Disketteninitialisierung kann die Lautstärke nicht eingestellt werden.
- Während einer Funktion kann „“ erscheinen und anzeigen, dass die Disk diese Funktion nicht ausführen kann.
- Das Hauptgerät tastet die Disk automatisch ab und der Track startet dann.



## ■ Nach dem Stopp mit der Wiedergabe fortfahren (Fortsetzen der Wiedergabe)

### DVD

Sie können mit der Wiedergabe ab dem Punkt fortfahren, an dem sie angehalten wurde.

- 1 Während gerade eine Disc wiedergegeben wird, drücken Sie die  -Taste auf der Fernbedienung, oder halten Sie die  -Taste am Hauptgerät gedrückt. Das System speichert die Stopp-Stelle.
- 2 Drücken Sie zum Fortsetzen der Wiedergabe die  ( / )-Taste. Die Wiedergabe startet erneut an der Stelle, an der Sie sie angehalten haben.

### Löschen der Fortsetzung der Wiedergabe:

Drücken Sie zweimal die  -Taste auf der Fernbedienung, oder halten Sie erneut die  -Taste am Hauptgerät gedrückt.





### Hinweise:

- Auf bestimmten Disks steht die Funktion zur Fortsetzung der Wiedergabe nicht zur Verfügung.
- Die Wiedergabe der Disk kann ab einem Punkt kurz vor dem Stopp-Punkt fortgesetzt werden.

## ■ Funktionen im DVD-Modus

### DVD

Die Beispiele unten zeigen Funktionen während der DVD-Wiedergabe.

Betrieb	Fernsehbildschirm	Anzeige auf dem Gerät
Wenn das Gerät ohne Diskette eingeschaltet ist.	NO DISC	NO DISC
Die Daten der Disk werden wiedergegeben.	 LOADING	LOADING
Stopp		STOP
Wiedergabe		00:00:00
Pause		00:00:00

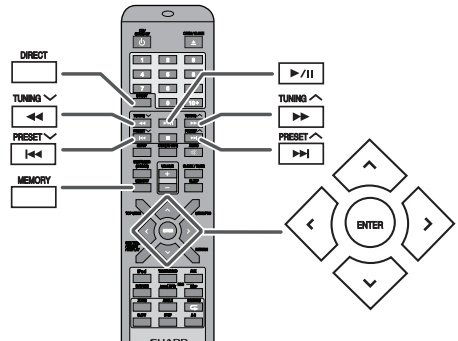

## Grundbedienung







## ■ Suchen des Beginns des Kapitels (Track) (Springen)

### DVD SVCD VCD CD MP3 JPEG

Sie können durch einfache Bedienungsvorgänge von einem Track zum anderen gehen. Löschen Sie bei Wiedergabe einer SVCD oder VCD den P.B.C. (Wiedergabekontrolle) (siehe Seite 22).

**Drücken Sie während der Wiedergabe einer Disk die  oder  -Taste.**

- Drücken Sie die  -Taste, um zum folgenden Kapitel zu gelangen (Track).
- Drücken Sie die  -Taste um zum vorhergehenden Kapitel zu gelangen (Track).
- Bei SVCDs, VCDs und Audio CDs gelangen Sie mit der Taste  zum Anfang des aktuellen Tracks. Durch erneutes (zweimaliges) Drücken der Taste  gelangen Sie zum Anfang des vorherigen Tracks.



### Hinweise:

- Bestimmte Disks zeigen nicht das Kapitel (Track) an, und die Spring-Funktion steht nicht zur Verfügung.
- Bei einer DVD funktioniert die Spring-Funktion zwischen den Titeln nicht.

## ■ Schneller Vorlauf/Schneller Rücklauf (Suche)

### DVD SVCD VCD CD MP3 DivX

Sie können die gewünschte Stelle während der Wiedergabe suchen.

- 1 Drücken Sie während der Wiedergabe einer Disk die  oder  -Taste. Beispiel : Wenn Sie die Taste  gedrückt wird. DVD/DivX/SVCD/VCD/Audio CD/MP3 gedrückt halten, so ändert sich die Geschwindigkeit wie folgt:

PLAY (Normale Wiedergabe) → 2 X → 4 X → 8 X → 16 X → 32 X

Drücken Sie bei einer Disk die  -Taste für den Vorlauf und die  -Taste für den Rücklauf.

- 2 Drücken Sie die  ( / )-Taste, um zur normalen Wiedergabe zurückzukehren.

### Hinweise:

- Auf bestimmten Disketten steht die Suchfunktion nicht zur Verfügung.
- Bei einer DVD, funktioniert die Suchfunktion zwischen den Titeln nicht.
- Auf SVCDs, VCDs, Audio CDs und MP3 ist eine Track-Suchfunktion nicht verfügbar.
- Während der Suche auf einer DVD ist der Ton auf stumm geschaltet und die Untertitel erscheinen nicht.



# Grundbedienung (Fortsetzung)

- Während der Suche auf einer SVCD oder einer VCD ist der Ton auf stumm geschaltet.
- Bei der Suche während der Wiedergabe einer DVD können die Bilder auf einer Disk oder eine Szene nicht mit dem in diesem Handbuch angegebenen schnellen Vor- oder Rücklauf gesucht werden.
- Die Suche funktioniert nicht bei JPEG-Format.

## ■ Wiedergabe in der gewünschten Reihenfolge (Programmierte Wiedergabe)

### DVD

Sie können die Tracks mit Titel oder Kapiteln in einer gewünschten Reihenfolge wiedergeben. Bis zu maximal 20 Tracks können programmiert werden.

- 1 Drücken Sie im Stopp- oder Wiedergabe-Modus die MEMORY-Taste.

### Fernsehbildschirm

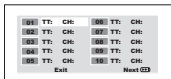

- 2 Geben Sie mit der Direktsuchlauf-Tasten einen Titel oder eine Kapitel-Nummer ein.
  - Geben Sie für Titel oder Track 1 die Ziffer „1“ ein.
  - Wenn Sie eine falsche Ziffer eingegeben haben, wählen Sie mit der Taste  $\vee$  oder  $\wedge$  den gewünschten Track und geben Sie die Ziffer erneut ein.

- 3 Gehen Sie mit der Taste  $\vee$  auf „Start“ und drücken Sie dann auf ENTER, um die programmierten Tracks wiederzugeben.

### Fernsehbildschirm

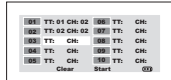

### Ändern des Programms:

Wiederholen Sie den nachstehend beschriebenen Vorgang ab Schritt 1.

### Bei folgenden Vorgängen wird der programmierte Inhalt gelöscht:

- Ändern Sie die Funktion oder entfernen Sie die Discs.
- Umschalten in den Stand-by-Modus.
- Klicken Sie die Cursor-Taste, um „Clear“ auszuwählen und bestätigen Sie mit ENTER.

## ■ Starten der Wiedergabe ab der gewünschten Stelle (Direkte Wiedergabe)

### DVD

### Auswahl und Wiedergabe des gewünschten Kapitels: Im Stop-Modus

- 1 Drücken Sie im Stopp-Modus die DIRECT-Taste.

### Fernsehbildschirm



- 2 Geben Sie zuerst innerhalb von 10 Sekunden die Titelnnummer ein. Erst danach können Sie mithilfe der Direktsuchlauf-Tasten die Kapitelnummer eingeben. Drücken Sie die  $<$  oder  $>$ -Taste um den Titel oder das Kapitel auszuwählen.

### Beispiel:

Um Titel oder Kapitel 1 zu wählen: Drücken Sie auf „1“.  
 Um Titel oder Kapitel 12 zu wählen: Drücken Sie auf „10+“ und „2“.

Um Titel oder Kapitel 22 zu wählen: Drücken Sie zweimal auf „10+“ und „2“.

## Im Wiedergabe-Modus

- 1 Drücken Sie im Wiedergabe-Modus die DIRECT-Taste.

### Fernsehbildschirm

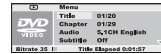

- 2 Wählen Sie der Taste  $\wedge$  oder  $\vee$  Titel oder Kapitel und bestätigen Sie mit ENTER.

- 3 Geben Sie mit der Direktsuchlauf-Tasten einen Titel oder eine Kapitel-Nummer ein.  
 Um Kapitel 1 zu wählen: Drücken Sie auf „0“ und „1“.  
 Um Kapitel 12 zu wählen: Drücken Sie auf „1“ und „2“.  
 Die Wiedergabe startet nach Eingabe der vollständigen Nummer(n).

- 4 Schalten Sie mit der DIRECT-Taste zur Standard-Bildgröße zurück (Standard-Bildschirm).

### Hinweise:

- Auf bestimmten Disks steht die Funktion für direkte Wiedergabe nicht zur Verfügung.
- Es kann vorkommen, dass auf bestimmten Disks die Kapitel-Nummer nicht angezeigt wird.
- Bei DVD können Sie die gewünschte Stelle nur im laufenden Titel einstellen und nicht bei einem anderen Titel.

### Wiedergabe durch Angabe der Wiedergabezeit (Zeit-Suche):

Sie können durch Angabe der Wiedergabezeit ab dem gewünschten Punkt wiedergeben.

- 1 Drücken Sie im Wiedergabe-Modus die DIRECT-Taste.

### Fernsehbildschirm



- 2 Gehen Sie mit der Taste  $\vee$  oder  $\wedge$  auf „TT Time“ und bestätigen Sie mit ENTER.

- 3 Geben Sie mithilfe der Direktsuchlauf-Tasten die Zeit ein.

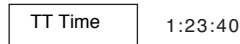

- Zur Eingabe von 1 Stunde 23 Minuten und 40 Sekunden geben Sie „12340“ ein.
- Wenn Sie die falschen Ziffern eingegeben haben, starten Sie erneut mit Schritt 1.
- Die Wiedergabe startet nach Eingabe der vollständigen Nummer(n).

- 4 Schalten Sie mit der DIRECT-Taste zur Standard-Bildgröße zurück (Standard-Bildschirm).

### Hinweise:

- Bestimmte Disks können nicht ab einer gewünschten Stelle wiedergegeben werden.
- Auf bestimmten Disks steht die Suchfunktion nicht zur Verfügung.

# Nützliche Bedienungshinweise

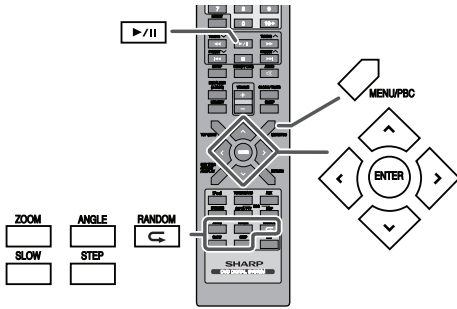

Bei SVCD/VCD/DivX ist nur eine Vorwärts-Wiedergabe möglich und die Geschwindigkeit ändert sich wie folgt:

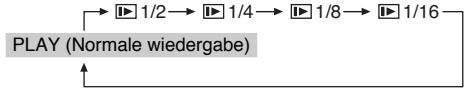

2 Drücken Sie die ►/II-Taste, um zur normalen Wiedergabe zurückzukehren.

## Hinweis:

Auf bestimmten Disketten steht die Zeitlupen-Funktion nicht zur Verfügung.

## ■ Bild anhalten

DVD SVCD VCD DivX

Sie können das Bild während der Wiedergabe anhalten.

- 1 Drücken Sie während der Wiedergabe einer Disk die ►/II-Taste.
- 2 Das Bild oder Foto auf dem Fernsehbildschirm wird angehalten. Auf dem Fernsehbildschirm erscheint „II“.
  - Das Zählwerk am Gerät blinkt auf.

## Hinweis:

Während das Bild angehalten wird, wird der Ton stumm geschaltet.

## ■ Schrittfunktion (Bild-für-Bild-Wiedergabe)

DVD SVCD VCD DivX

Sie können Bild für Bild fortfahren.

- 1 Drücken Sie während der Wiedergabe einer Disk die STEP-Taste. Bei jedem Drücken der STEP-Taste gelangt man zum nächsten Bild.
- 2 Drücken Sie die ►/II-Taste, um zur normalen Wiedergabe zurückzukehren.

## Hinweise:

- Die Bild-für-Bild-Wiedergabe ist nur vorwärts möglich.
- Auf bestimmten Disks sind die Funktion „Anhalten des Bildes“ und „Bild-für-Bild“ nicht verfügbar.
- Während der Bild-für-Bild-Wiedergabe ist der Ton stumm geschaltet.

## ■ Wiedergabe in Zeitlupe

DVD SVCD VCD DivX

Sie können die Geschwindigkeit der Wiedergabe verringern.

- 1 Drücken Sie während der Wiedergabe mehrere Male auf die SLOW-Taste, um die gewünschte Geschwindigkeit auszuwählen. Auf einer DVD ändert sich die Geschwindigkeit wie folgt:

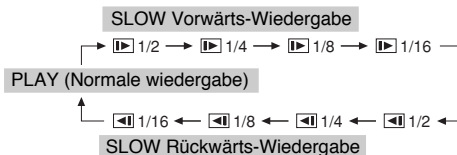

## ■ Ändern des Winkels

DVD

Während der Wiedergabe einer DVD mit unterschiedlichen Aufnahmewinkeln können Sie den Blickwinkel ändern.

**Erscheint in der oberen rechten Ecke des Fernsehbildschirms „B“, drücken Sie mehrmals die ANGLE-Taste, um die Nummer des gewünschten Winkels zu wählen.**

## Hinweise:

- Die Nummer des Winkels wird nicht angezeigt, wenn die Winkel auf der Disk nicht gespeichert sind.
- Siehe Handbuch der Disk, denn die Funktion kann je nach Disk variieren.

## ■ Zoomen der Bildern (Zoom)

DVD SVCD VCD DivX

Während der Wiedergabe können Sie Bilder vergrößern.

- 1 Drücken Sie während der Wiedergabe einer Disk die ZOOM-Taste. Bei jedem Druck der ZOOM-Taste läuft der Zoom-Zyklus wie folgt ab:

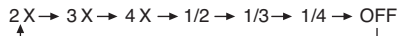

- 2 Drücken Sie zur Änderung der Ansicht und zur Anzeige des gewünschten Bildabschnitts mehrere Male die ^, v, < oder >-Taste.

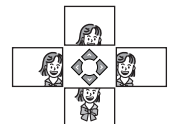

## Rückkehr zur normalen Ansicht:

Drücken Sie mehrmals auf die ZOOM-Taste.

## Hinweise:

- Sind die Bilder vergrößert, so können sie deformiert wiedergegeben werden.
- Die Untertitel können nicht vergrößert werden.

## Wiederholen (Wiederholung)

DVD SVCD VCD CD MP3

Es ist möglich, ein Kapitel (Track) oder Titel durch Festlegung während der Wiedergabe zu wiederholen. Löschen Sie bei der Wiedergabe einer SVCD oder VCD die P.B.C.-Funktion (Wiedergabe-Kontrolle) (siehe Seite 22).

- 1 Drücken Sie während der Wiedergabe einer Disk die RANDOM (=)-Taste.

### Fernsehbildschirm

CHAPTER

Bei jedem Drücken dieser Taste ändert sie der Modus für die Wiederholung nach der folgenden Sequenz. Auf einer DVD verändert sich der Wiederhol-Modus wie folgt:

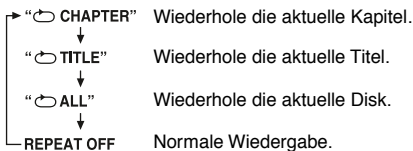

Auf einer SVCD/VCD verändert sich der Wiederhol-Modus wie folgt:

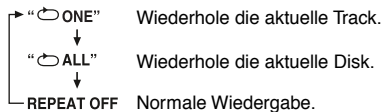

Auf einer Audio CD verändert sich der Wiederhol-Modus wie folgt:

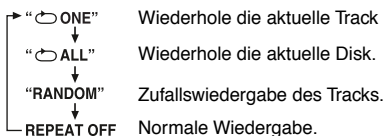

MP3, DivX und JPEG werden angezeigt, wenn der Menübildschirm auf „ON“ gestellt ist (siehe Seite 26).

- 2 Um zur normalen Wiedergabe zurückzukehren, drücken Sie mehrmals auf die RANDOM (=)-Taste, bis keine Meldung mehr auf dem TV-Bildschirm erscheint.

### Vorsicht:

Drücken Sie nach einer Wiederholung die ■ -Taste. Sonst wird die Disc fortlaufend wiedergegeben.

### Hinweis:

Auf bestimmten Disks steht die Funktion zur Wiederholung nicht zur Verfügung.

## Wiederholung des Inhalts zwischen zwei angegebenen Stellen (Wiederholung A-B)

DVD SVCD VCD CD MP3

Eine Wiederholung einer festgelegten Stelle ist durch Festlegung während der Wiedergabe möglich.

- 1 Drücken Sie während der Wiedergabe einer Disk die A - B -Taste.

### Fernsehbildschirm

A

Hier wird die Ausgangsstelle (A) gespeichert.

- 2 Durch erneutes Drücken der Taste A - B können Sie den Endpunkt (B) eingeben.

### Fernsehbildschirm

AB

Hier beginnt die Wiederholung A-B ab dem Startpunkt (A) bis zum Endpunkt (B).

- 3 Drücken Sie die A - B -Taste, um zur normalen Wiedergabe zurückzukehren.

### Hinweise:

- Auf bestimmten Disks steht die Funktion für Wiederholung A-B nicht zur Verfügung.
- Bei DVD ist die Wiederholung A-B nur innerhalb eines Titels möglich.
- Bei SVCD/VCD ist die Wiederholung A-B nur innerhalb eines Track möglich.
- Bestimmte Szenen auf einer DVD lassen keine Wiederholung A-B zu.

## Einen Titel aus dem oberen Menü auf der Diskette auswählen

DVD

Auf einer DVD mit mehreren Titeln können Sie einen Titel aus dem oberen Menü auswählen.

- 1 Drücken Sie im Stopp- oder Wiedergabe-Modus die TOP MENU-Taste, um sich das Titel-Menü anzeigen zu lassen.

Beispiel

1 Drama	2 Action
3 SF	4 Comedy

- 2 Drücken Sie die Taste ^, v, < oder >, um den gewünschten Titel auszuwählen und bestätigen Sie mit ENTER.

- Der ausgewählte Titel wird wiedergegeben.
- Oder benutzen Sie bei bestimmten Disketten für die direkte Eingabe die Direktsuchlauf-Tasten.

### Hinweis:

Die hier angegebene Vorgehensweise ist nur allgemein. Die tatsächliche Vorgehensweise beim Gebrauch des Titel-Menüs hängt von der Disk selbst ab. Für mehr Details siehe Disk-Kassette.

## Nützliche Bedienungshinweise (Fortsetzung)

### Wählen der gewünschten Sprache der Untertitel oder Audio aus dem Disk-Menü

DVD

Sie können auf Ihrer DVD die gewünschte Sprache für Untertitel oder Audio sowie das Tonsystem auswählen, falls sie über ein Disketten-Menü verfügt.

- 1 Drücken Sie im Stopp- oder Wiedergabe-Modus die MENU/PBC-Taste, um sich das Disk-Menü anzeigen zu lassen.

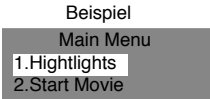

- 2 Drücken Sie die ^, v, < oder >-Taste, um die Einstellung zu ändern und dann auf ENTER. Oder benutzen Sie bei bestimmten Disketten für die direkte Eingabe die Direktsuchlauf-Tasten.

#### Hinweis:

Die hier angegebene Vorgehensweise ist nur allgemein. Die tatsächliche Vorgehensweise beim Gebrauch des Disk-Menüs hängt von der Disk selbst ab. Für mehr Details siehe Disk-Kassette.

## Verschiedene Einstellungen

Die für die Wiedergabe auswählbare Sprache der Untertitel, Audio und die Art des Fernsehers werden jedes Mal zurückgesetzt, wenn das Gerät in den Stand-by-Modus geschaltet wird oder die Eingabe vorgenommen wird. Um Ihre eigenen Einstellungen beizubehalten, müssen Sie sie im Konfigurations-Menü festlegen (siehe Seite 8).

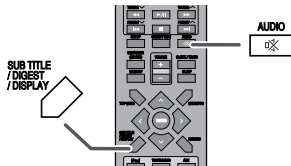

### Ändern der Sprache der Untertitel

DVD SVCD

Es ist möglich, die Sprache der Untertitel zu ändern oder sie während der Wiedergabe zu verstecken.

**Drücken Sie während der Wiedergabe mehrere Male auf SUB TITLE/DIGEST/DISPLAY, um die gewünschte Sprache auszuwählen.**

SUBTITLE 01/03 ENGLISH

#### Hinweise:

- Auf bestimmten Disks kann die Sprache der Untertitel nicht geändert werden.
- Ist kein Untertitel gespeichert, erscheint „∅“.
- Das Ändern der Sprache der Untertitel in die gewünschte Sprache erfordert Zeit.
- Auf bestimmten DVDs können die Untertitel nicht versteckt werden.

## Verschiedene Einstellungen (Fortsetzung)

### Ändern des Audio-Kanals

DVD SVCD VCD

Sie können einen Audio-Kanal auswählen.

Um den gewünschten Sender zu wählen, drücken Sie während der Disk-Wiedergabe mehrmals die AUDIO-Taste. Z.B.: Auf einer DVD ändert sich der Audio-Sender wie folgt:

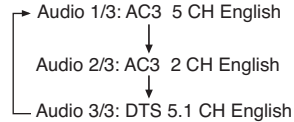

Auf einer SVCD ändert sich der Audio-Sender wie folgt:

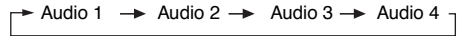

Auf einer VCD ändert sich der Audio-Sender wie folgt:

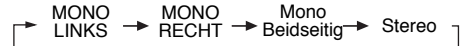

#### Hinweis:

Bei bestimmten Disks kann es vorkommen, dass der Audio-Kanal nicht geändert werden kann.

### DTS (Digital Out)

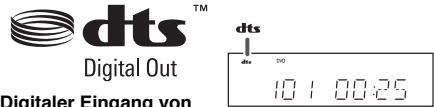

**Digitaler Eingang von Diskette dieser Handelsmarke**

Eines der Digital Audio-Systeme für theatrale Verwendung. Da die Soundqualität betont wird, können Sie die realistischen Soundeffekte im Heimkinosystem genießen.

Die DTS-Anzeige leuchtet auf, wenn eine im DTS-Format aufgenommene Diskette abgespielt wird.

### Dolby Digital

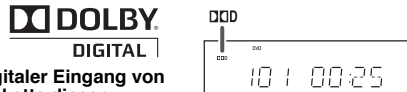

**Digitaler Eingang von Diskette dieser Handelsmarke**

Eines der Digital Audio-Systeme für theatrale Verwendung. Sie können auch den Stereo-Effekt über das Heimkinosystem genießen.

The DD DIGITAL-Anzeige leuchtet auf, wenn eine im DD DIGITAL-Format aufgenommene Diskette abgespielt wird.

**■ Ändern der Anzeige auf dem Fernsehbildschirm**

DVD SVCD VCD CD DivX

Es ist möglich, die Funktionen auf dem Fernsehbildschirm anzuzeigen oder zu verstecken.

**Drücken Sie während der Wiedergabe einer Disk die OSD (TV OUT)-Taste. (Bei jedem Drücken ändert sich die Anzeige.)**

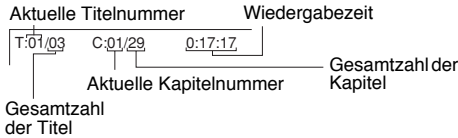

**DVD:**

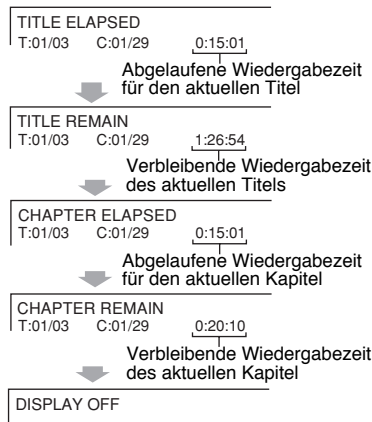

**SVCD/VCD/CD:**

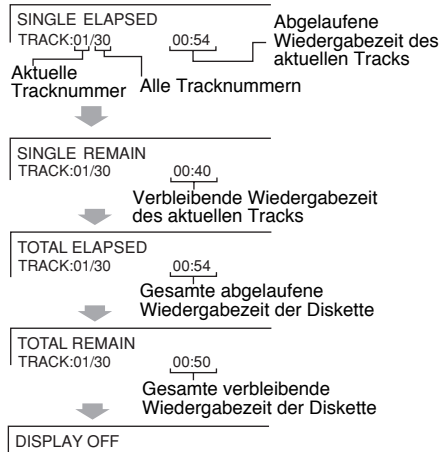

**DivX:**

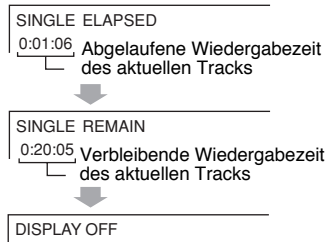

**Hinweis:**

Wenn P.B.C. bei SVCDs oder VCDs nicht auf ON gestellt ist, wird die gesamte abgelaufene sowie die verbleibende Wiedergabezeit nicht angezeigt.

# Video CD und Super Video CD Wiedergabe

Die folgenden Funktionen für die Wiedergabe sind die gleichen wie für DVDs oder CDs.

	Seite
Suchen des Beginns des Kapitels (Track) (Springen) .....	16
Schneller Vorlauf/Schneller Rücklauf (Suche).....	16 - 17
Bild anhalten .....	18
Wiedergabe in Zeitlupe .....	18
Zoomen der Bildern (Zoom) .....	18
Wiederholen (Wiederholung) .....	19
Wiederholung des Inhalts zwischen zwei angegebenen Stellen (Wiederholung A-B) .....	19
Ändern der Sprache der Untertitel .....	20
Ändern des Audio-Kanals .....	20

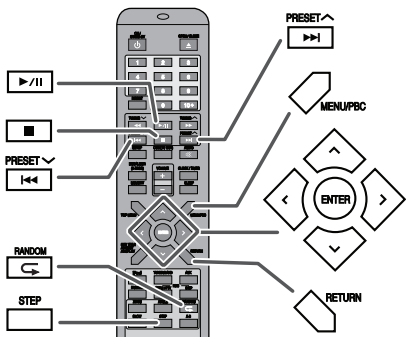

## Wiedergabe einer Video CD (Super Video CD) mit aktiviertem P.B.C.

SVCD VCD

Dieses Gerät spielt auch P.B.C.-CDs ab (Version 2.0) P.B.C. ist die Abkürzung für „Playback control“ (Wiedergabekontrolle). Diese CDs verfügen über ein Menü, das auf dem Fernsehbildschirm angezeigt wird. Sie können interaktive Spiele spielen und über die Aufruffunktion (Menü Wiedergabe) weitere Software verwenden

1 Drücken Sie bei aktiviertem PBC die MENU/PBC-Taste.

Das Menü erscheint auf dem TV-Bildschirm und die Wiedergabe wird gestoppt.

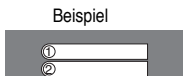

2 Wählen Sie die gewünschte Menü-Zahl und verwenden Sie Direktsuchlauf-Tasten.

- Wiedergabe beginnt.
- Wird die Wiedergabe angehalten, erscheint das Menü. Wählen Sie die Nummer des wiederzugebenden Menüs.

### Anhalten der Wiedergabe:

Drücken Sie die ►/||-Taste.

Um mit der Wiedergabe ab der gleichen Stelle fortzufahren, drücken Sie die ►/||-taste.

### Beenden der Wiedergabe:

Drücken Sie zweimal die ■-Taste.

### Anhalten des laufenden Vorgangs und Zurückkehren zum Menü:

Drücken Sie RETURN.

### Die Funktion P.B.C. funktioniert unter folgenden Bedingungen nicht.

Wenn die Funktionen Wiederholung/Programmierung/direkte Wiedergabe/Springen aktiviert sind.

### Hinweis:

Auf bestimmten Disks kann das Menü nicht angezeigt werden.

## Wiedergabe ohne Aktivierung der Wiedergabe-Kontrolle

SVCD VCD

Es ist möglich, eine Video-CD (Super Video CD) mit P.B.C. wiederzugeben, ohne die Wiedergabe-Kontrolle zu aktivieren.

In diesem Fall wird das Menü nicht auf dem Bildschirm angezeigt, und die Disk wird genauso wie eine Video CD (Super Video CD) ohne P.B.C. wiedergegeben.

Um den P.B.C.-Modus zu löschen, drücken Sie im Stopp- oder Wiedergabe-Modus die MENU/PBC-Taste.

- Auf dem TV-Bildschirm erscheint die Meldung „PBC OFF“.

### Hinweis:

Einige Video-CDs (Super Video CDs) mit P.B.C. können bei ausgeschaltetem P.B.C.-Modus nicht abgespielt werden.

## Starten der Wiedergabe ab der gewünschten Stelle (Direkte Wiedergabe)

### Wiedergabe durch Angabe der Wiedergabezeit (Zeit-Suche):

SVCD VCD

Löschen Sie die Funktion P.B.C. (Wiedergabe-Kontrolle).

1 Drücken Sie im Stopp-Modus die DIRECT-Taste.

DISC GO TO: ---:--

2 Geben Sie mithilfe der Direktsuchlauf-Tasten die Zeit ein.

- Eingabe der Minuten und Sekunden.
- Zur Eingabe von 1 Stunde 23 Minuten und 40 Sekunden geben Sie „8340“ ein.
- Wenn Sie die falschen Ziffern eingegeben haben, starten Sie erneut mit Schritt 1.
- Die Wiedergabe startet (automatisch) nach Eingabe der vollständigen Nummer(n).

### Im Wiedergabe-Modus:

1 Drücken Sie im Wiedergabe-Modus die DIRECT-Taste.



2 Gehen Sie mit der Taste v oder ^ auf „Track Time“ und bestätigen Sie mit ENTER.

3 Geben Sie mithilfe der Direktsuchlauf-Tasten die Zeit ein.

Track Time 1:23:40

- Zur Eingabe von 1 Stunde 23 Minuten und 40 Sekunden geben Sie „12340“ ein.
- Wenn Sie die falschen Ziffern eingegeben haben, starten Sie erneut mit Schritt 1.
- Die Wiedergabe startet (automatisch) nach Eingabe der vollständigen Nummer(n).

4 Schalten Sie mit der DIRECT-Taste zur Standard-Bildgröße zurück (Standard-Bildschirm).

### Hinweise:

- Bestimmte Disks können nicht ab einer gewünschten Stelle wiedergegeben werden.
- Auf bestimmten Disks steht die Suchfunktion nicht zur Verfügung.
- Auf Disks mit MP3 und JPEG-Dateien steht die Suchfunktion per Wiedergabezeit nicht zur Verfügung.

# Video CD und Super Video CD Wiedergabe (Fortsetzung)

## Zufallswiedergabe

CD

Die Tracks einer Disc können automatisch in der Zufallswiedergabe abgespielt werden.

- 1 Drücken Sie im Stopp- oder Wiedergabe-Modus die Taste RANDOM (⊖) auf der Fernbedienung, bis die Meldung „RANDOM“ erscheint.

Fernsehbildschirm

RANDOM

Anzeige auf dem Gerät



- 2 Die Zufallswiedergabe beginnt.
- 3 Um die Zufallswiedergabe abzubrechen, drücken Sie die RANDOM (⊖)-Taste, bis die Anzeige für die zufallsgesteuerte Wiedergabe erloschen ist.

### Hinweis:

Bei der Zufallswiedergabe wählt der CD-Spieler automatisch die Tracks aus und gibt sie wieder. (Es ist nicht möglich, die Track-Reihenfolge festzulegen.)

### Vorsicht:

Drücken Sie nach Beendigung der wiederholten oder Zufallswiedergabe unbedingt die ■-Taste. Ansonsten werden die Discs kontinuierlich abgespielt.

## Wahl der Disk

SVCD VCD

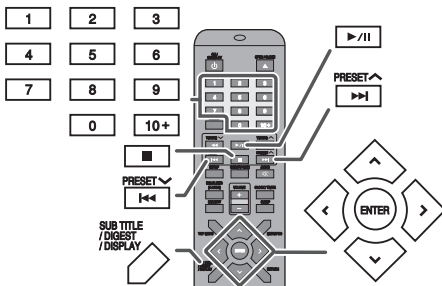

Es ist möglich, den gewünschten Track durch Wahl eines Tracks aus 6, auf dem Bildschirm angezeigten Tracks auszuwählen.

- 1 Drücken Sie im Stoppzustand die SUBTITLE/DIGEST/DISPLAY-Taste.
- 2 Wählen Sie den Auswahltyp mit dem Cursor ^ oder der Taste v und bestätigen Sie mit ENTER.
  - Trackauswahl (Diskette wird in Tracks unterteilt).
  - Diskettenintervall (Diskette wird in Intervalle von 10 Minuten unterteilt).
  - Bis zu 6 Tracks werden auf dem Bildschirm angezeigt.

Fernsehbildschirm

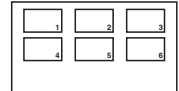
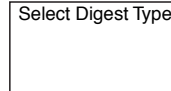

- 3 Drücken Sie zur Wahl des gewünschten Tracks die Direktsuchlauf-Tasten auf der Fernbedienung. Nach dem Drücken der ►/II Taste beginnt die Wiedergabe ab dem ausgewählten Track.

### Sind mehr als 6 Tracks auf einer Video-CD:

Bei jedem Drücken der ►►-Taste, werden die nächsten 6 Tracks angezeigt. Drücken Sie die ◀◀-Taste, um zur vorherigen Anzeige zurückzukehren.

### Löschen der Diskauswahl:

Gehen Sie auf EXIT und drücken Sie auf ENTER.

## Auswahl der Tracks

Aus der Auswahlliste können Sie die Szene auswählen, die Sie ansehen möchten. Diese Funktion ist hilfreich, wenn Sie z.B. in der Mitte eines nicht geteilten Filmtracks starten möchten.

- 1 Drücken Sie während der Wiedergabe die SUB TITLE/DIGEST/DISPLAY Taste.
- 2 Wählen Sie das „Track Interval“ mit dem Cursor ^ oder der taste v und bestätigen Sie mit ENTER.

- Der aktuelle Track wird in Intervalle von 10 Minuten unterteilt.

Der wiedergegebene Track ist in 6 Abschnitte aufgeteilt, und die Wiedergabe wird angehalten.

Fernsehbildschirm

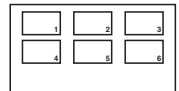
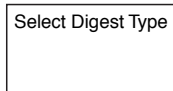

- 3 Drücken Sie für die Wahl der gewünschten Szene die Direktsuchlauf-Tasten auf der Fernbedienung. Nach Drücken der ►/II Taste beginnt die Wiedergabe ab der ausgewählten Szene.

### Löschen der Track-Auswahl:

Gehen Sie auf EXIT und drücken Sie auf ENTER.

### Hinweise:

- Die Track-Auswahlfunktion funktioniert nur während der Wiedergabe.
- Ein Track ist zum Zeitpunkt der identischen Wiedergabe in 6 Abschnitte unterteilt.

# CD-Bedienung

Diese Anlage kann Standard-CDs und -CD-R/RWs im CD-Format sowie CD-R/RWs mit MP3- oder WMA-Dateien wiedergeben, sie kann diese aber nicht bespielen. Einige Audio-CD-Rs/CD-RWs können nicht abspielbar sein, abhängig vom Zustand der zur Aufnahme verwendeten Disc oder Vorrichtung.

Die folgenden Funktionen für die Wiedergabe sind die gleichen wie für DVDs oder VCDs.

Wiedergabe .....	Seite
Suchen des Beginns des Kapitels (Track) (Springen) ..	16
Schneller Vorlauf/Schneller Rücklauf (Suche) ...	16 - 17
Wiederholen (Wiederholung) .....	19
Wiederholung des Inhalts zwischen zwei angegebenen Stellen (Wiederholung A-B) .....	19
Ändern der Anzeige auf dem Fernsehbildschirm ....	21

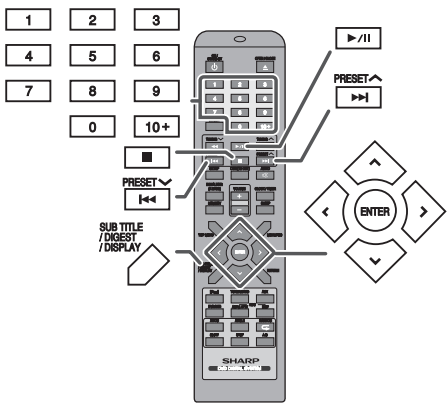

## Ändern des Programms:

Wiederholen Sie den nachstehend beschriebenen Vorgang ab Schritt 1.

## Bei folgenden Vorgängen wird der programmierte Inhalt gelöscht:

- Eingang umschalten oder die Diskette entnehmen.
- Umschalten in den Stand-by-Modus.
- Klicken Sie die Cursor-Taste, um „Clear“ auszuwählen und bestätigen Sie mit ENTER.

## Hinweise:

- Wenn die Programmierfunktion der Diskette nicht aktiviert ist oder die Diskette keine Track-Informationen enthält, ist eine Ablaufprogrammierung nicht möglich.
- Während der programmierten Wiedergabe können Sie durch Drücken der RANDOM (⇄)-Taste die Szene wiederholen (siehe Seite 19).

## Starten der Wiedergabe ab der gewünschten Stelle (Direkte Wiedergabe)

Auswahl und Wiedergabe des gewünschten Tracks:  
**CD**

Drücken Sie zur Wahl der Track-Nummer während des Stopp- oder Wiedergabe-Modus die Direktsuchlauf-Tasten.

Um Track 14 zu wählen: Drücken Sie auf „10+“ und „4“.

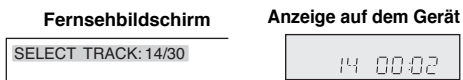

Wiedergabe durch Angabe der Wiedergabezeit (Zeit-Suche): **CD**

- 1 Drücken Sie im Stop- oder Wiedergabemodus einmal auf DIRECT und auf dem TV-Bildschirm erscheint die Anzeige „DISC GO TO“.

## Fernsehbildschirm



- 2 Geben Sie mithilfe der Direktsuchlauf-Tasten die Zeit ein.
  - Eingabe der Minuten und Sekunden.
  - Zur Eingabe von 1 Stunde 23 Minuten und 40 Sekunden geben Sie „8340“ ein.
  - Wenn Sie die falschen Ziffern eingegeben haben, starten Sie erneut mit Schritt 1.

## Hinweise:

- Auf bestimmten Disks steht die Funktion für direkte Wiedergabe nicht zur Verfügung.
- Bestimmte Disk können nicht ab einer gewünschten Stelle wiedergegeben werden.
- Auf bestimmten Disks steht die Suchfunktion nicht zur Verfügung.

## Wiedergabe in der gewünschten Reihenfolge (Programmierte Wiedergabe)

**CD SVCD VCD**

Sie können die Tracks in einer gewünschten Reihenfolge wiedergeben. Bis zu maximal 20 Tracks können programmiert werden.

- 1 Drücken Sie im Stopp- oder Wiedergabe-Modus die MEMORY-Taste

## Fernsehbildschirm

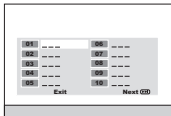

- 2 Geben Sie mit der Direktsuchlauf-Tasten eine Track-Nummer ein.

## Fernsehbildschirm

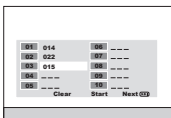

- 3 Wählen Sie bei Eingabe einer falschen Zahl mit den Tasten ^ oder v den gewünschten Track und geben Sie die richtige Nummer ein.

- 4 Gehen Sie mit der Taste v auf „Start“ und drücken Sie dann auf ENTER, um die programmierten Tracks wiederzugeben.



# Abspielen von MP3- und JPEG-Disks

## MP3:

MP3 ist ein Kompressionsformat. Es ist eine Abkürzung für MPEG Audio Layer 3.

MP3 ist eine Art von Audiocode, der durch erheblicher Datenreduzierung von der ursprünglichen Tonquelle mit sehr geringem Tonqualitätsverlust verarbeitet wird.

- Dieses System unterstützt MPEG 1 Layer 3-, und VBR-Dateien.
- Während der Wiedergabe einer VBR-Datei kann das Zeitzählwerk im Display von ihrer tatsächlichen Wiedergabezeit abweichen.
- MP3 unterstützt Bitgeschwindigkeiten von 32 bis 320 Kbps.

## WMA:

WMA-Dateien sind Advanced-System-Format-Dateien, die Audiodateien enthalten, die mit dem Windows-Media-Player-Codex komprimiert wurden. WMAs wurden von Microsoft als Audioformatdateien für den Windows Media Player entwickelt.

- WMA unterstützt Bitgeschwindigkeiten von 64 bis 160 Kbps.

Die folgenden Funktionen für die Wiedergabe sind die gleichen wie für DVDs oder VCDs.

	Seite
Wiedergabe .....	15 - 16
Suchen des Beginns des Kapitels (Track) (Springen) .....	16
Schneller Vorlauf/Schneller Rücklauf (Suche) .....	16 - 17
Zoomen der Bildern (Zoom) .....	18
Wiederholen (Wiederholung) .....	19
Ändern der Anzeige auf dem Fernsehbildschirm .....	21

## ■ Starten der Wiedergabe ab der gewünschten Stelle (Direkte Wiedergabe)

Wiedergabe durch Angabe der Wiedergabezeit (Zeit-Suche):

DivX

- 1 Drücken sie während der Wiedergabe zweimal die DIRECT-Taste.

### Fernsehbildschirm

GOTO : : :

- 2 Geben Sie mithilfe der Direktsuchlauf-Tasten die Zeit ein.
  - Eingabe der Minuten und Sekunden.
  - Zur Eingabe von 1 Stunde 23 Minuten und 40 Sekunden geben Sie „12340“ ein.
  - Wenn Sie die falschen Ziffern eingegeben haben, starten Sie erneut mit Schritt 1.
  - Wie Sie die gesamte Wiedergabezeit des Tracks überprüfen können, finden Sie auf S. 21.

Auswahl und Wiedergabe des gewünschten Tracks: **MP3**

- 1 Drücken Sie im Stopp- oder Wiedergabe-Modus die Direktsuchlauf-Tasten oder die DIRECT-Taste und geben Sie dann die gewünschten Tracknummern ein.

### Fernsehbildschirm

---/150  
↑  
Alle Tracks

Wenn Sie Track Nr. 25 abspielen möchten, geben Sie „0“, „2“ und „5“ ein.

- 2 Der gewählte Track wird automatisch wiedergegeben.

## Hinweise:

- Auf bestimmten Disks steht die Funktion für direkte Wiedergabe nicht zur Verfügung.
- Bestimmte Disks können nicht ab einer gewünschten Stelle wiedergegeben werden.

## ■ Wiedergabe in der gewünschten Reihenfolge (Wiedergabeliste)

Hinzufügen eines Titels zur Wiedergabeliste:

- 1 Wählen Sie die gewünschten Titel im Stopp- oder Wiedergabe-Modus mit der ∨ - oder ^ -Taste.
- 2 Drücken Sie die ANGLE-Taste, um den gewünschten Titel zur Wiedergabeliste hinzuzufügen.
  - Auf dem Fernseher wird das Bildschirmmenü „Add to playlist“ angezeigt.
- 3 Wiederholen Sie die Schritte 1-2, um weitere Titel zur Wiedergabeliste hinzuzufügen.

Anzeigen der Titel in der Wiedergabeliste:

Drücken Sie wiederholt die MEMORY-Taste, um zur Wiedergabelistenansicht zu wechseln.

- Auf dem Fernseher werden „PLAYLIST“ sowie alle Titel der Wiedergabeliste angezeigt.

Entfernen eines Titels aus der Wiedergabeliste:

- 1 Wählen Sie in der Wiedergabelistenansicht mithilfe der ∨ - oder ^ -Taste die zu entfernenden Titel.
- 2 Drücken Sie die ZOOM-Taste, um den Titel aus der Wiedergabeliste zu entfernen.
  - Auf dem Fernseher wird das Bildschirmmenü „Remove from playlist“ angezeigt.

Löschen aller Titel der Wiedergabeliste:

Drücken Sie in der Wiedergabelistenansicht die STEP-Taste.





- Alle Titel der Wiedergabeliste werden gelöscht.

## ■ Auf dem Menü-Bildschirm erscheint die Meldung MP3

**MP3** **JPEG**

Sie können eine CD-R/RW mit Aufnahmen im MP3/WMA und JPEG-Format abspielen.

- 1 Laden Sie die Disk mit den MP3/WMA, JPEG und DivX-Dateien. Der Menü-Bildschirm erscheint.

-  ... Zeigt die Ordner an.
-  ... Zeigt die MP3-Daten an.
-  ... Zeigt die JPEG-Daten an.
-  ... Zeigt die DivX-Daten an.
-  ... Zeigt die WMA -Daten an.

- 2 Drücken Sie die ^ oder ∨ -Taste, um einen Titel zu wählen, und drücken Sie dann die ENTER- oder ►/II-Taste.
  - Die Wiedergabe startet, sobald Sie einen Track ausgewählt haben.
  - Bei Wiedergabe im JPEG-Format wird nach einer bestimmten Zeit automatisch die nächste Datei angezeigt.
  - Mithilfe der Taste < oder > können Sie JPEG-Bilder drehen (siehe Seite 26).
  - Mit Hilfe des Direktsuchlauf-Tasten können Sie eine Daten oder einen Ordner direkt öffnen. Geben Sie rechts im Display die Nummer ein.

## Vorsicht:

Spielen Sie in „Audio-CD“ konvertierte und auf einem CD-R/RW-Medium gespeicherte MP3-Daten als Audio-CD ab. Die MP3-Funktion ist nicht verfügbar.

## Hinweise:

- Es können Ordner- und Tracknamen mit einer Länge von bis zu 20 Zeichen angezeigt werden. Unterstrichungen, Sternchen und Leerzeichen werden möglicherweise nicht angezeigt.
- Diese Funktion ist nur bei angeschlossenem TV-Gerät verfügbar.

## ■ Wiederholen (Wiederholung)

**MP3 JPEG DivX**

### Wiederholte Wiedergabe über DivX Menübildschirm:

Drücken Sie während der Wiedergabe einer Disk die RANDOM (=) -Taste.

Bei jedem Drücken dieser Taste ändert sie der Modus für die Wiederholung nach der folgenden Sequenz.

#### Fernsehbildschirm

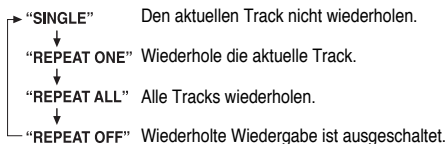

### Wiederholte Wiedergabe über JPEG-Menübildschirm:

#### Bedingung A

Sie können alle Bilder auf der DVD abspielen. Die Wiedergabe stoppt, nachdem alle Bilder auf der DVD angezeigt wurden.

Drücken Sie im Stop-Modus auf RANDOM (=), um die Wiedergabe erneut zu starten. Bei jedem Drücken dieser Taste ändert sich der Modus für die Wiederholung wie folgt:

#### Fernsehbildschirm

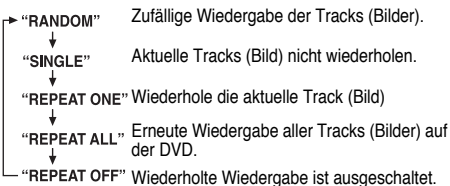

#### Bedingung B

Sie können nach Auswahl eines Ordners auf der DVD die darin enthaltenen Bilder abspielen. Drücken Sie dazu im Hauptmenü die Taste PROG. Alle Ordner werden auf dem TV-Bildschirm angezeigt (Ordner ein). Die Wiedergabe stoppt, nachdem alle Bilder im aktuellen Ordner angezeigt wurden.

Drücken Sie im Stop-Modus auf RANDOM (=), um die Wiedergabe erneut zu starten. Bei jedem Drücken dieser Taste ändert sich der Modus für die Wiederholung wie folgt:

#### Fernsehbildschirm

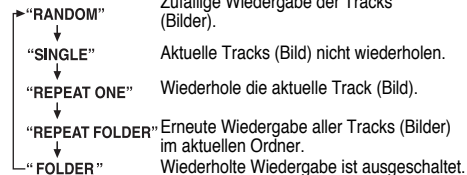

#### Hinweise:

- Um die Dateiliste erneut aufzurufen, drücken Sie im Hauptmenü auf MEMORY.
- Mit der MENU/PBC-Taste gelangen Sie während der Wiedergabe zum Hauptmenü.

### Wiederholte Wiedergabe über den MP3/WMA-Menübildschirm: Bedingung A

Sie können alle Titel auf der DVD abspielen. Die Wiedergabe stoppt, nachdem alle Titel auf der DVD abgespielt wurden.

Drücken Sie im Stop-Modus auf RANDOM (=), um die Wiedergabe erneut zu starten. Bei jedem Drücken dieser Taste ändert sich der Modus für die Wiederholung wie folgt:

#### TV screen

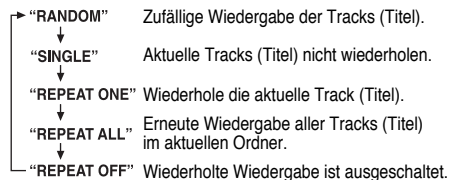

#### Bedingung B

Sie können nach Auswahl eines Ordners auf der DVD die darin enthaltenen Titel abspielen. Drücken Sie dazu im Hauptmenü die Taste PROG. Alle Ordner werden auf dem TV-Bildschirm angezeigt (Ordner ein). Die Wiedergabe stoppt, nachdem alle Titel im aktuellen Ordner angezeigt wurden.

Drücken Sie im Stop-Modus auf RANDOM (=), um die Wiedergabe erneut zu starten. Bei jedem Drücken dieser Taste ändert sich der Modus für die Wiederholung wie folgt:

#### Fernsehbildschirm

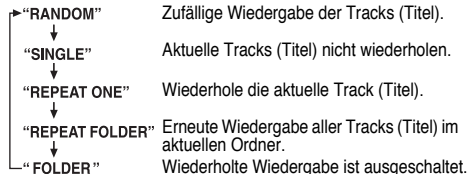

#### Hinweis:

Um die Dateiliste erneut aufzurufen, drücken Sie im Hauptmenü auf MEMORY.

#### Vorsicht:

Drücken Sie nach einer Wiederholung die ■ -Taste. Ansonsten wird die Disk fortlaufend abgespielt.

## ■ Drehen eines Bildes

**JPEG**

Sie können die Bilder drehen.

**Drücken Sie während der Wiedergabe die < oder > -Taste. Das Bild dreht sich wie folgt.**

> -Taste : Drehung um 90° im Uhrzeigersinn.

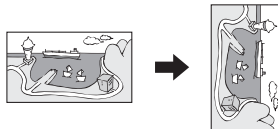

< -Taste : Drehung um 90° gegen den Uhrzeigersinn.

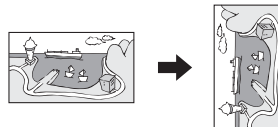

## Abspielen von MP3- und JPEG-Disks (Fortsetzung)

### ■ Gleichzeitige Wiedergabe von MP3 und JPEG

Sie können sich JPEG-Dateien ansehen und gleichzeitig Musik im MP3-Format genießen.

- 1 Die gewählten Songs wiedergeben.
- 2 Mit der Taste MENU/PBC gelangen Sie zurück zum Hauptmenü.
- 3 Wählen Sie mithilfe der Taste  $\wedge$  oder  $\vee$  einen JPEG-Ordner.
- 4 Wählen Sie die Bilder aus, die Sie anzeigen lassen möchten.
- 5 Drücken Sie die ENTER-Taste.

#### Hinweise:

- Während der Wiedergabe von Bildern können MP3/WMA-Ordner und Dateien nicht aufgerufen werden.
- Die höchste Auflösung für JPEGs beträgt 2Mbyte pro Datei.

### ■ Zufallswiedergabe (Nur Über Die Fernbedienung)

Die Titel/Bilder auf der Disc/den Disc(s) können in beliebiger Reihenfolge abgespielt werden.

#### Zufallswiedergabe aller Titel/Bilder:

Drücken Sie im Stop-Modus auf RANDOM ( $\Leftarrow$ ), um die Option „RANDOM“ auszuwählen und starten Sie die Wiedergabe mit  $\blacktriangleright$ /IT.

Um die Zufallswiedergabe abzubrechen, drücken Sie solange auf RANDOM ( $\Leftarrow$ ), bis die Anzeige „REPEAT OFF“/„FOLDER“ erscheint.

#### Hinweise:

- Im Modus Zufallswiedergabe stoppt die Wiedergabe, nachdem alle Titel gespielt wurden.
- Bei der Zufallswiedergabe wählt und spielt das Gerät automatisch Track. (Es ist nicht möglich, die Track-Reihenfolge festzulegen.)
- Während der Zufallswiedergabe ist eine Wiederholung nicht möglich.

#### Hinweis:

(X) Bei eingeschaltetem Ordner-Modus kann der ausgewählte Wiedergabemodus nur für die Dateien im ausgewählten Ordner verwendet werden.

#### Hinweise:

- Dieser Gerät unterstützt nur das Format „MPEG-1 Audio Layer-3“. (SMusterfrequenz 32, 44, 1, 48kHz)
- Die Formate „MPEG-2 Audio Layer-3“, „MPEG-2.5 Audio Layer-3“ und MP1, MP2 werden nicht unterstützt.
- Die Reihenfolge der Wiedergabe der MP3-Dateien kann sich manchmal aufgrund der für das Herunterladen verwendeten Software ändern.
- Die von MP3 unterstützte Bitrate beträgt 32~320 Kb/s, WMA ist 64~160 Kb/s.
- Für MP3/WMA-Dateien bitte die Dateierweiterung „.MP3“ bzw. „.WMA“ verwenden. Dateien können nicht wiedergegeben, wenn die Dateierweiterung nicht MP3/WMA ist.
- Bei der Wiedergabe einer Datei mit variabler Bitrate wird die Wiedergabezeit möglicherweise nicht korrekt angezeigt.
- Durch Copyright geschützt WMA-Dateien können nicht wiedergegeben werden.

## MP3/WMA-Ordnermodus (nur für MP3/WMA-Dateien)

### Wiedergabe von MP3/WMA-Dateien (Windows Media Audio)

Im Internet gibt es zahlreiche Musik-Seiten, von denen man Musik-Dateien MP3/WMA (Windows Media Audio) herunterladen kann. Befolgen Sie die Anweisungen auf der Website für das Herunterladen dieser Musikdateien.

Sie können diese heruntergeladenen Musikdateien durch Brennen einer CD-R/RW Disc abspielen.

- Die heruntergeladenen Song/Dateien sind nur für den persönlichen Gebrauch bestimmt. Jedwede andere Nutzung des Songs ohne Zustimmung des Eigentümers ist rechtswidrig.

### ■ Informationen zur Ordner-Wiedergabereihenfolge

Bei der Aufnahme von MP3/WMA-Dateien in mehreren Ordnern wird für jeden Ordner automatisch eine Ordnernummer vergeben.

Diese Ordnern können mit Hilfe der  $\wedge$  oder  $\vee$ -Taste auf der Fernbedienung ausgewählt werden. Ordner mit Dateien in einem nicht unterstützten Dateiformat werden übersprungen und der nächste Ordner wird ausgewählt.

Beispiel: Einstellen der Ordnernummer, wenn Dateien im MP3/WMA-Format wie nach folgender Abbildung aufgezeichnet werden.

- 1 Der ROOT-Ordner ist als Ordner 1 festgelegt.
- 2 Wie bei Ordnern im ROOT-Ordner (Ordner A und Ordner B) wird der zuvor auf der Disc aufgenommene Ordner als Ordner 2 und Ordner 3 festgelegt.
- 3 Wie bei Ordnern im Ordner A (Ordner C und Ordner D) wird der zuvor auf der Disc aufgenommene Ordner als Ordner 4 und Ordner 5 festgelegt.
- 4 Ordner E in Ordner D existiert, wird als Ordner 6 festgelegt.

- Die Informationen zu Ordner- und Dateireihenfolge sind von der Aufzeichnungssoftware abhängig. Es ist möglich, dass dieses Gerät die Dateien eines Ordners in einer anderen Reihenfolge als der erwarteten abspielt.
- Es können für CD MP3/WMA 255 Ordner und Dateien einschließlich der Ordner, die nicht abspielbare Dateien enthalten, gelesen werden.

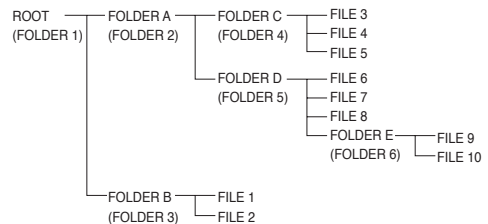

### ■ Verfahren zur Wiedergabe einer MP3/WMA-Disc

Wiedergabe von CD-R/RW.

- 1 Nachdem Sie eine MP3/WMA-Diskette eingelegt haben, zeigt das Gerät im STOP-Modus die Gesamtzahl der Tracks an.



Gesamtzahl der Tracks

## MP3/WMA-Ordnermodus (nur für MP3/WMA-Dateien) (Fortsetzung)

- Drücken Sie die Taste  $\wedge$  oder  $\vee$  auf der Fernbedienung, um den gewünschten Wiedergabeordner und Track auszuwählen.
  - Um die Ordnerwiedergabe zu starten, drücken Sie die Taste MEMORY, um den Ordner-Modus anzuzeigen.
  - Zum Wechseln des Wiedergabeordners drücken Sie die  $\leftarrow$ -Taste, um zum Stammordner ROOT zu navigieren, und wählen Sie dann einen anderen Ordner. Sie können dazu auch zum übergeordneten Ordner „..“ wechseln und dann die ENTER-Taste drücken.
- Starten Sie die Wiedergabe mit der Taste  $\blacktriangleright$ /|| oder ENTER.

## Hören von USB-Massenspeicher MP3-Player

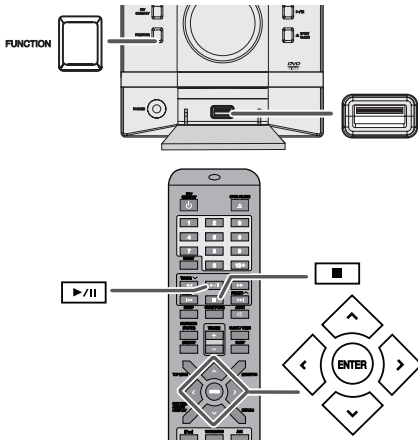

### Hinweis:

Dieses USB-Massenspeicher- oder MP3-Gerät ist nicht mit MTP- und AAC-Dateisystemen kompatibel.

### ■ Wiedergabe vom USB-/MP3-Player mit deaktiviertem Ordner-Modus

- Drücken Sie die DVD/USB-Taste auf der Fernbedienung oder wiederholt die FUNCTION-Taste am Hauptgerät, um die USB-Funktion zu wählen. Das USB-Speichergerät mit den gespeicherten Dateien im MP3/WMA-Format mit dem Gerät verbinden. Wenn der USB-Speicher mit dem Hauptgerät verbunden ist, werden die Geräteinformationen angezeigt.

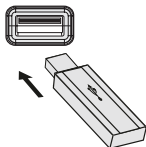

- Gewünschte, wiederzugebende Datei durch Drücken der  $\vee$  oder  $\wedge$ -Taste auswählen.
- Drücken Sie die  $\blacktriangleright$ /|| ( $\blacktriangleright$ /||) Taste. Die Wiedergabe beginnt.
  - Der Name des Titels, des Künstlers und des Albums wird angezeigt, sofern diese Informationen auf dem USB-Speichergerät gespeichert sind.
  - Der Anzeigehalt kann durch Drücken der SUB TITLE/DIGEST/DISPLAY-Taste geändert werden.

## Hören von USB-Massenspeicher MP3-Player (Fortsetzung)

### Hinweis:

Unterbrechen der Wiedergabe (Pause):  
Drücken Sie die  $\blacktriangleright$ /|| ( $\blacktriangleright$ /||) Taste.

### Automatische Umschaltfunktion auf Stand-by:

Nach Beendigung der Funktion USB schaltet sich das Hauptgerät nach 15 Minuten der Inaktivität in den Stand-by-Modus.

### ■ Wiedergabe vom USB-/MP3-Player mit aktiviertem Ordner-Modus

- Drücken Sie die DVD/USB-Taste auf der Fernbedienung oder wiederholt die FUNCTION-Taste am Hauptgerät, um die USB-Funktion zu wählen. Das USB-Speichergerät mit den gespeicherten Dateien im MP3/WMA-Format mit dem Gerät verbinden. Wenn der USB-Speicher mit dem Hauptgerät verbunden ist, werden die Geräteinformationen angezeigt.
- Drücken Sie die MEMORY-Taste, um den FOLDER-Modus anzuzeigen, und drücken Sie die  $\vee$  oder  $\wedge$ -Taste, um den gewünschten Wiedergabeordner zu wählen. Zur Wiedergabe im Ordnermodus mit Schritt 4 fortfahren. Zum Wechseln des Wiedergabeordner die  $\vee$  oder  $\wedge$ -Taste drücken, um einen anderen Wiedergabeordner zu wählen.
- Gewünschte, wiederzugebende Datei durch Drücken der  $\vee$  oder  $\wedge$ -Taste auswählen.
- Drücken Sie die  $\blacktriangleright$ /|| ( $\blacktriangleright$ /||) Taste. Die Wiedergabe beginnt.
  - Der Name des Titels, des Künstlers und des Albums wird angezeigt, sofern diese Informationen auf dem USB-Speichergerät gespeichert sind.
  - Der Anzeigehalt kann durch Drücken der SUB TITLE/DIGEST/DISPLAY-Taste geändert werden.

### ■ Entfernen der USB-Speicher

- Drücken Sie die  $\blacksquare$ -Taste auf der Fernbedienung, oder halten Sie die  $\blacktriangleright$ /||-Taste am Hauptgerät gedrückt, um die Wiedergabe zu stoppen.
- USB-Speichergerät vom USB-Anschluss trennen.

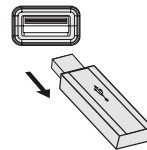

### Hinweise:

- SHARP ist nicht für den Verlust von Daten während des Anschlusses des USB-Speichergeräts an das Audiosystem verantwortlich.
- In MP3 und/oder WMA-Format komprimierte Dateien können abgespielt werden, wenn das Gerät am USB-Ausgang angeschlossen ist.
- Das Format dieses USB-Speichers unterstützt FAT 16 oder FAT 32.
- SHARP kann nicht gewährleisten, dass alle USB-Speichergeräte mit diesem Audiosystem funktionieren.
- Das USB-Kabel ist nicht für dieses Audio-System, da es am USB-Speichergerät angeschlossen ist. Die Verwendung des USB-Kabels wird die Aktivität des Audio-Systems beeinflussen.
- Dieser USB-Speicher kann nicht über USB-Hub betrieben werden.
- Der USB-Anschluss dieses Geräts ist nicht für eine PC-Verbindung sondern für Musikstreaming mit einem USB-Speichergerät vorgesehen.
- Externer HDD Speicher kann nicht über den USB-Anschluss dieses Geräts wiedergegeben werden.
- Bei hohem Datenvolumen im USB-Speicher kann das Lesen der Daten länger dauern.

## Hören von USB-Massenspeicher MP3-Player (Fortsetzung)

### Hinweise:

- Dieses Produkt kann WMA und MP3 Dateien wiedergeben. Es wird automatisch den wiederzugebenden Dateityp erkennen. Falls eine nicht wiederzugebende Datei auf diesem Gerät wiedergegeben wird, wird die Datei automatisch übersprungen. Dies dauert einige Sekunden. Falls, wegen der nicht spezifizierten Datei eine ungewöhnliche Anzeige im Display erscheint, schalten Sie das Gerät aus und anschließend wieder an.
- Dieses Produkt versteht USB-Massenspeichergeräte und MP3-Player. Manchmal kann es aber zu Unregelmäßigkeiten kommen, wenn unerwartete Probleme an einigen Geräten auftreten. Sollte dies vorkommen, schalten Sie das Gerät aus und anschließend wieder an.
- Die USB-Schnittstelle ist nur zur direkten Verbindung an ein USB-Speichermedium ohne Kabel gedacht.

## Fortgeschrittene USB-Wiedergabe

### ■ Wiederholung

Bei der wiederholten Wiedergabe können ein Titel, alle Titel oder eine programmierte Reihenfolge fortlaufend abgespielt werden.

#### Wiederholte Wiedergabe über den MP3/WMA-Menübildschirm: Bedingung A

Sie können alle Titel auf der DVD abspielen. Die Wiedergabe stoppt, nachdem alle Titel auf der DVD abgespielt wurden. Drücken Sie im Stop-Modus auf RANDOM (⇐), um die Wiedergabe erneut zu starten. Bei jedem Drücken dieser Taste ändert sich der Modus für die Wiederholung wie folgt:

#### Fernsehbildschirm

- "RANDOM" Zufällige Wiedergabe der Tracks (Titel).
- ↓
- "SINGLE" Aktuelle Tracks (Titel) nicht wiederholen.
- ↓
- "REPEAT ONE" Wiederhole die aktuelle Track (Titel).
- ↓
- "REPEAT ALL" Erneute Wiedergabe aller Tracks (Titel) im aktuellen Ordner.
- ↓
- "REPEAT OFF" Wiederholte Wiedergabe ist ausgeschaltet.

#### Bedingung B

Sie können nach Auswahl eines Ordners auf der DVD die darin enthaltenen Titel abspielen. Drücken Sie dazu im Hauptmenü die Taste PROG. Alle Ordner werden auf dem TV-Bildschirm angezeigt (Ordner ein). Die Wiedergabe stoppt, nachdem alle Titel im aktuellen Ordner angezeigt wurden.

Drücken Sie im Stop-Modus auf RANDOM (⇐), um die Wiedergabe erneut zu starten. Bei jedem Drücken dieser Taste ändert sich der Modus für die Wiederholung wie folgt:

#### Fernsehbildschirm

- "RANDOM" Zufällige Wiedergabe der Tracks (Titel).
- ↓
- "SINGLE" Aktuelle Tracks (Titel) nicht wiederholen.
- ↓
- "REPEAT ONE" Wiederhole die aktuelle Track (Titel).
- ↓
- "REPEAT FOLDER" Erneute Wiedergabe aller Tracks (Titel) im aktuellen Ordner.
- ↓
- "FOLDER" Wiederholte Wiedergabe is ausgeschaltet.

## Fortgeschrittene USB-Wiedergabe (Fortsetzung)

### Hinweis:

Um die Dateiliste erneut aufzurufen, drücken Sie im Hauptmenü auf MEMORY.

### Vorsicht:

Drücken Sie nach einer Wiederholung die ■-Taste. Ansonsten wird die Disk fortlaufend abgespielt.

### ■ Zufallswiedergabe

Die Titel können in zufälliger Reihenfolge oder automatisch wiedergegeben werden

#### Zufallswiedergabe aller Titel:

Drücken Sie auf der Fernbedienung wiederholt die RANDOM (⇐)-Taste, bis das „RANDOM“-Symbol aufleuchtet.

#### Beenden der Zufallswiedergabe:

Drücken Sie mehrmals auf die RANDOM (⇐)-Taste. „RANDOM“ wird verschwindet.

#### Anmerkungen zur Zufallswiedergabe:

- Bei der Zufallswiedergabe wählt und spielt das Gerät automatisch Track. (Es ist nicht möglich, die Track-Reihenfolge festzulegen.)
- Bei eingeschaltetem Ordnermodus kann der ausgewählte Wiedergabemodus nur für die Dateien im ausgewählten Ordner verwendet werden.

### Hinweise:

- Dieser Gerät unterstützt nur das Format „MPEG-1 Audio Layer-3“. (Musterfrequenz 32, 44,1, 48kHz)
- Die Reihenfolge der Wiedergabe der MP3-Dateien kann sich manchmal aufgrund der für das Herunterladen verwendeten Software ändern.
- Die von MP3 unterstützte Bitrate beträgt 32~320 Kb/s, WMA ist 64~160 Kb/s.
- Für MP3/WMA-Dateien bitte die Dateierweiterung „MP3“ bzw. „WMA“ verwenden. Dateien können nicht wiedergegeben, wenn die Dateierweiterung nicht MP3/WMA ist.
- Die maximale Anzahl an MP3/WMA-Dateien beträgt 1024. Die maximale Anzahl an Ordnern, einschließlich dem Hauptverzeichnis, beträgt 255.
- Ordner mit nicht abspielbaren Dateien werden ebenfalls gezählt.
- Bei der Wiedergabe einer Datei mit variabler Bitrate wird die Wiedergabezeit möglicherweise nicht korrekt angezeigt.
- TITLE, ARTIST und ALBUM sind die einzigen unterstützten ID3TAG Informationen. Der Name des Titels, Künstlers und des Albums können während der Wiedergabe der Datei oder im Pausenmodus durch Drücken der SUB TITLE/DIGEST/DISPLAY-Taste angezeigt werden.
- WMA-Meta-Tag unterstützt auch Titel-, Künstler- und Albumnamen, die in WMA-Dateien gespeichert sind. Durch Copyright geschützt WMA-Dateien können nicht wiedergegeben werden.

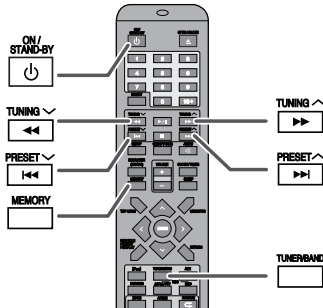
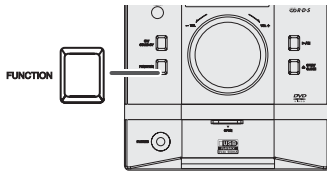

## ■ Abstimmung

- 1 Zum Einschalten der Stromversorgung die ON/STAND-BY-Taste drücken.
- 2 Drücken Sie wiederholt die FUNCTION-Taste am Hauptgerät, oder drücken Sie die TUNER/BAND-Taste auf der Fernbedienung, um die Tuner- Modus zu wählen.
- 3 Die TUNING (∨ oder ^)-Taste drücken, um den gewünschten Sender einzustellen.

### Manuelle Abstimmung:

Die TUNING (∨ oder ^)-Taste drücken, bis der gewünschte Sender eingestellt wird.

### Abstimmautomatik:

Wenn die TUNING (∨ oder ^)-Taste mehr als 0,5 Sekunden gedrückt wird, startet der Sendersuchlauf automatisch, und der Tuner stoppt am zuerst empfangbaren Rundfunksender.

### Hinweise:

- Wenn Rundfunkstörung auftritt, kann der Sendersuchlauf im selben Augenblick automatisch stoppen.
- Der Sendersuchlauf überspringt Sender von schwachem Signal.
- Zum Stoppen der Abstimmautomatik die TUNING (∨ oder ^) Taste noch einmal drücken.
- Wenn ein RDS (Radio-Daten-System)-Sender eingestellt wird, wird die Frequenz zuerst angezeigt, und dann leuchtet die RDS-Anzeige. Danach erscheint der Sendername.
- Für mit „ASPM“ gespeicherte RDS-Sender kann vollautomatische Abstimmung erzielt werden (siehe Seite 31).
- Die Feineinstellung stoppt bei 87,50 MHz oder 108,00 MHz.

## Empfangen einer UKW-Stereosendung:

Drücken Sie die TUNER/BAND-Taste, um UKW-Mono, UKW-Stereo oder MW zu wählen.

- “∞” erscheint, wenn eine UKW-Sendung in Stereo ist.
- Bei schwachem UKW-Empfang die TUNER/BAND drücken, so daß die „ST“-Anzeige erlischt. Der Empfang schaltet auf Mono, und der Klang wird klarer.

UKW-Stereo-Betriebsartenanzeige

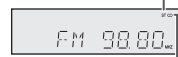

UKW-Stereo-Empfangsanzeige

## ■ Abspeichern eines Senders

Sie können 40 MW- und UKW-Sender abspeichern und per Tastendruck abrufen. (Vorabstimmung)

- 1 Führen Sie die Schritte 1 - 3 unter „Abstimmung“ durch.
- 2 Drücken Sie die MEMORY Taste.



- 3 Innerhalb von 5 Sekunden die Taste PRESET ∨ oder PRESET ^ drücken, um die Vorwahlkanalnummer anzuwählen. Die Sender einspeichern, und dabei der Reihe nach mit dem Vorwahlkanal 1 beginnen.
- 4 Drücken sie die MEMORY-Taste, um den Sender zu speichern. Wenn vor dem Speichern des Senders die „MEMORY“- und Festsendernummernanzeigen erlöschen, die mit dem Schritt 2 beginnende Bedienung wiederholen.
- 5 Die Schritte 1 - 4 wiederholen um andere Sender zu speichern oder einen Festsender zu ändern. Wenn ein neuer Sender gespeichert wird, wird der Sender gelöscht, der vorher für diesen voreingestellten Kanal gespeichert wurde.

### Hinweis:

Die Speicherschutzfunktion sorgt dafür, dass im Falle eines Stromausfalls oder wenn die Stromzufuhr unterbrochen wird, die gespeicherten Sender für einige Stunden erhalten bleiben.

## ■ Abrufen eines gespeicherten Senders

Die PRESET (∨ oder ^) Taste weniger als 0,5 Sekunden drücken, um den gewünschten Sender zu wählen.



# Benutzen des Radio-Daten-Systems (RDS)

RDS ist ein Rundfunkdienst, der heute von einer zunehmenden Zahl von UKW-Sendern angeboten wird. Diese UKW-Sender senden neben ihren regulären Programmsignalen zusätzliche Signale. Sie können ihren Sendernamen und Informationen über die Programmart wie Sport, Musik usw. senden. Wenn ein RDS-Sender eingestellt wird, werden „RDS“ und der Sendername angezeigt.

## Benutzen des automatischen Senderspeichers (ASPM)

In der ASPM-Betriebsart sucht der Tuner automatisch nach neuen RDS-Sendern. Bis zu 40 Sender können gespeichert werden.

Wenn einige Sender bereits abgespeichert sind, verringert sich die Zahl der speicherbaren neuen Sender entsprechend.

- 1 Drücken Sie wiederholt die FUNCTION-Taste am Hauptgerät, oder drücken Sie die TUNER/BAND-Taste auf der Fernbedienung, um die Tuner-Funktion zu wählen.
- 2 Drücken Sie auf der Fernbedienung die RDS (ASPM/PTY)-Taste und halten Sie sie gedrückt.
  - 1 Der Suchlauf beginnt (87,50 - 108,00 MHz).
  - 2 Wenn ein RDS-Sender gefunden wird, erscheint „RDS“ eine kurze Weile, und der Sender wird abgespeichert.



- 3 Nach dem Durchsuchen wird die Zahl der gespeicherten Sender 4 Sekunden lang angezeigt, dann erscheint 4 Sekunden lang „END“.



### Hinweis:

Der automatische Sendersuchlauf ASPM hält am Ende der UKW, die von 87,50 MHz bis 108,00 MHz reicht, an.

### Abbrechen des ASPM Betriebes, ehe er abgeschlossen ist:

Drücken Sie während des Sendersuchlaufs die RDS (ASPM/PTY)-Taste.

Die bereits abgespeicherten Sender bleiben im Speicher.

### Hinweise:

- Jeder Sender, der die gleiche Frequenz hat wie ein bereits gespeicherter, wird nicht noch einmal gespeichert.
- Sind bereits 40 Sender abgespeichert, wird der Suchlauf abgebrochen. Wenn Sie die ASPM-Operation noch einmal durchführen möchten, müssen Sie den Festsenderspeicher löschen.
- Wenn das RDS-Signal sehr schwach ist, werden die Sendernamen möglicherweise nicht angezeigt.

### Hinweis:

In einem gewissen Gebiet oder in gewissen Zeiträumen können die Sendernamen vorübergehend verschieden sein.

## Hinweise zum RDS-Betrieb

Wenn eines der folgenden Ereignisse eintritt, bedeutet dies nicht, daß das Gerät defekt ist:

- „PS“, „NO PS“ und ein Sendername erscheinen abwechselnd, und das Gerät funktioniert nicht richtig.
- Wenn ein spezifischer Sender nicht richtig sendet oder ein Sender Prüfungen durchführt, kann die RDS-Empfangsfunktion nicht richtig arbeiten.
- Wenn ein RDS-Sender, dessen Signal zu schwach ist, empfangen wird, können Informationen wie z.B. der Sendername nicht angezeigt werden.
- „NO PS“, „NO PTY“ oder „NO RT“ blinkt etwa 5 Sekunden lang, und dann wird die Frequenz angezeigt.

### Hinweise zum Radiotext:

- Die ersten 8 Zeichen des Radiotextes erscheinen 4 Sekunden lang; danach rollen sie über das Display.
- Wenn Sie einen RDS-Sender einstellen, der keinen Radiotext sendet, wird beim Schalten in die Radiotext-Position „NO RT“ angezeigt.
- Während des Empfangs der Radiotext-Daten oder beim Ändern des Textinhalts wird „RT“ angezeigt.

## Anzeigen der RDS- (Radio Data System)-Signale im Display

Wählen Sie die UKW-Station, die RDS-Signale sendet.

- 1 Die TUNER/BAND-Taste drücken, um das UKW-Band zu wählen.
- 2 Drücken Sie die RDS (DISP)-Taste auf der Fernbedienung.
  - Die Anzeige ändert sich wie folgt:

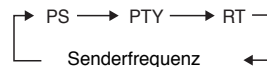

### ● PS (Programm-Service):

Während der Suche erscheint im Display abwechselnd „PS“. Danach wird der Sendername angezeigt. „NO PS“ erscheint, wenn kein Signal gesendet wird.

### ● PTY (Programmart):

Während der Suche erscheint im Display abwechselnd „PTY“. Danach erscheint die Art des ausgestrahlten Programms. „NO PTY“ erscheint, wenn kein Signal gesendet wird.

### ● RT (Informationen):

Während der Suche erscheint im Display abwechselnd „RT“. Danach erscheint die nächste vom Radio gesendete Meldung. „NO RT“ erscheint, wenn kein Signal gesendet wird.

### ● Senderfrequenz:

Im Display erscheint die ausgewählte Senderfrequenz.

## Abrufen von abgespeicherten Sendern

### Bestimmen von Programmarten und Wählen von Sendern (PTY-Suchlauf):

Sie können einen Sender von den abgespeicherten Sendern suchen, indem Sie die Programmart (Nachrichten, Sport, Verkehrsfunk usw. ... siehe Seite 32) bestimmen.

## Benutzen des Radio-Daten-Systems (RDS) (Fortsetzung)

- Die TUNER/BAND-Taste drücken, um das UKW-Band zu wählen.
- Drücken die RDS (ASPM/PTY)-Taste auf der Fernbedienung.



Der ausgewählte PTY-Code (blinkend) erscheint für etwa 6 Sekunden.

- Drücken Sie innerhalb von 6 Sekunden PRESET (∨ oder ∧) um den PTY-Code auszuwählen.



Bei jedem Tastendruck erscheint der PTY-Code.

- Während der ausgewählte PTY angezeigt wird (innerhalb von 6 Sekunden) drücken Sie erneut RDS (ASPM/PTY).



- Das Gerät sucht alle voreingestellten Sender und stoppt, sobald es einen aus der ausgewählten Kategorie gefunden hat, um diesen Sender einzustellen.
- Wird unter den gefundenen voreingestellten Sendern kein Programm gefunden, erscheint auf dem Display „NO PTY“, und die vorherige Station wird wieder eingestellt.

### Hinweise:

- Hat das Display zu blinken aufgehört, wiederholen Sie das Verfahren ab Schritt 2. Wird eine gewünschte Programmart gefunden, blinkt die entsprechende Kanalnummer 4 Sekunden lang; danach leuchtet der Sendername ständig.
- Möchten Sie die gleiche Programmart eines anderen Senders hören, so drücken Sie die RDS (ASPM/PTY)-Taste und beginnen Sie noch einmal mit Schritt 2. Das Gerät sucht dann nach dem nächsten Sender.

### Beschreibung der PTY (Programmartenkennung)-Codes.

Sie können die folgenden PTY-Signale suchen und empfangen.

<b>NEWS</b>	Kurze Beschreibungen über Fakten, Ereignisse und öffentlich ausgedrückte Ansichten, Reportagen und Tatsachen.
<b>AFFAIRS</b>	Programm über aktuelle Nachrichten, im allgemeinen in verschiedener Behandlungsweise oder Konzeption, einschließlich Debatte oder Analyse.
<b>INFO</b>	Beratungsprogramm (im weitesten Sinne).
<b>SPORT</b>	Sportprogramm.
<b>EDUCATE</b>	Bildungsprogramm (fundamental).
<b>DRAMA</b>	Alle Hörspiele und Serien.
<b>CULTURE</b>	Kulturprogramme (national oder regional, einschließlich Sprache, Theater usw.)
<b>SCIENCE</b>	Programme über Naturwissenschaft und Technik.
<b>VARIED</b>	Unterhaltungsprogramme, die von den anderen Kategorien nicht abgedeckt werden. Beispiele: Quiz, Ratespiele, Interviews mit bekannten Persönlichkeiten.
<b>POP M</b>	Populäre Musik, oft abhängig von den gegenwärtigen oder letzten Plattenverkaufslisten.
<b>ROCK M</b>	Moderne Musik, normalerweise geschrieben und aufgeführt von jungen Musikern.
<b>EASY M</b>	Aktuelle Unterhaltungsmusik im Gegensatz zu Pop, Rock oder Klassik oder speziellen Musikrichtungen wie Jazz oder Country. Die Musik dieser Kategorie ist oft, aber nicht immer, vokal und im Allgemeinen kurz.

<b>LIGHT M</b>	Populäre, klassische Musik. Zum Beispiel Instrumentalmusik und Vokal- oder Chorwerke.
<b>CLASSICS</b>	Aufführungen von hauptsächlich Orchesterstücken, Sinfonien, Kammermusik usw. einschließlich großer Oper.
<b>OTHER M</b>	Musikstile, die keiner der anderen Kategorien zugeordnet werden können. Besonders spezielle Musikrichtungen wie Rhythm & Blues oder Reggae.
<b>WEATHER</b>	Wetterberichte, -vorhersagen und -information.
<b>FINANCE</b>	Börsenberichte, Handel, Geschäft usw.
<b>CHILDREN</b>	Programme, die auf ein junges Publikum abgezielt sind (in erster Linie Unterhaltung und Interesse).
<b>SOCIAL</b>	Programme für Personen und über Themen, die sie persönlich oder als Gruppe betreffen: Gruppe betreffen: Zum Beispiel Soziologie, Geschichte, Geographie, Psychologie und Gesellschaft.
<b>RELIGION</b>	Glauben einschließlich eines Gottes oder Göttern, der Natur der Existenz und Ethik.
<b>PHONE IN</b>	Mitglieder der Öffentlichkeit, die ihre Ansichten telefonisch oder im öffentlichen Forum äußern.
<b>TRAVEL</b>	Features und Programme über Reisen in nahe und ferne Orte, Pauschalreisen sowie Reiseideen und -gelegenheiten. Nicht verwendet für Durchsuchen über Probleme, Verzögerungen oder Straßenbauarbeiten, welche die augenblickliche Reise beeinflussen, wo TP/TA benutzt werden sollte.
<b>LEISURE</b>	Programme über Freizeitaktivitäten, an denen der Hörer (die Hörerin) teilnehmen könnte. Zum Beispiel Gartenarbeit, Fischen, Antiquitätensammlung, Kochen, Nahrung & Wein usw.
<b>JAZZ</b>	Polyphone, synkopierte Musik, charakterisiert durch Improvisation.
<b>COUNTRY</b>	Songs, die aus der musikalischen Tradition der Südstaaten von Amerika entstehen oder sie fortsetzen. Charakterisiert durch eine schlichte Melodie und narrative Handlung.
<b>NATION M</b>	Gegenwärtige populäre Musik der Nation oder des Gebiets in Muttersprache, im Gegensatz zu internationalem „Pop“ in Englisch, der normalerweise von Amerika oder Großbritannien inspiriert ist.
<b>OLDIES</b>	Musik aus dem sogenannten „goldenen Zeitalter“ populärer Musik.
<b>FOLK M</b>	Musik, die der musikalischen Kultur einer besonderen Nation entspricht, normalerweise gespielt auf akustischen Instrumenten. Die Erzählung oder Story kann sich auf geschichtliche Ereignisse oder Leute stützen.
<b>DOCUMENT</b>	Programme über sachliche Angelegenheiten, präsentiert in einem recherchierenden Stil.
<b>TEST</b>	Sendung beim Prüfen von Notsendegerät oder Empfängern.
<b>ALARM !</b>	Information über Naturkatastrophen.
<b>NONE</b>	Keine Programmart (nur Empfang).



# Timer- und Sleep-Funktion (Nur Über Die Fernbedienung)

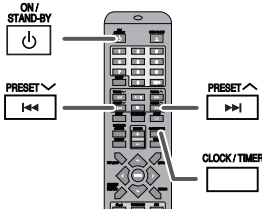

## Timer-Wiedergabe:

Das Gerät schaltet sich ein und gibt die gewünschte Quelle (DISC, TUNER, USB, iPod) zur voreingestellten Zeit wieder.

### ■ Timer-Wiedergabe

#### Vor dem Einstellen des Timers:

- 1 Prüfen, ob die Uhr richtig gestellt ist (siehe Seite 13). Wenn die Uhrzeit nicht eingestellt ist, können Sie die Timer-Funktion nicht verwenden.
- 2 Legen Sie für die Timer-Wiedergabe die abzuspielende Disk ein.



- 1 Zum Einschalten der Stromversorgung die ON/STAND-BY-Taste drücken.
- 2 Drücken sie länger als 2 Sekunden die CLOCK/TIMER-Taste.



- 3 Drücken Sie innerhalb von 10 Sekunden die CLOCK/TIMER-Taste.
- 4 Um die Stunde einzustellen, drücken Sie I◀◀ oder ▶▶, dann die CLOCK/TIMER-Taste.



- 5 Um die Minuten einzustellen, drücken Sie I◀◀ oder ▶▶, dann die CLOCK/TIMER-Taste.

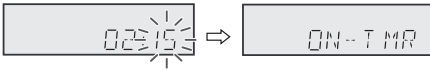

- 6 Um „TMR-OFF“ zu wählen, drücken Sie I◀◀ oder ▶▶, dann die CLOCK/TIMER-Taste.

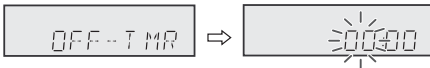

- 7 Um die Stunde einzustellen, drücken Sie I◀◀ oder ▶▶, dann die CLOCK/TIMER-Taste.



- 8 Um die Minuten einzustellen, drücken Sie I◀◀ oder ▶▶, dann die CLOCK/TIMER-Taste.

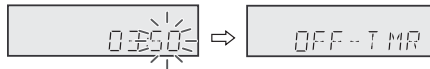

- 9 Um die Timer-Wiedergabequelle auszuwählen, schalten Sie die Eingabe mit I◀◀ oder ▶▶ um, um „SOURCE“ auszuwählen und klicken Sie dann auf die CLOCK/TIMER-Taste.



- 10 Um die Aufwach-Quelle (DISC, USB, Tuner, iPod) auszuwählen, drücken Sie die I◀◀- oder ▶▶-Taste. Drücken Sie dann die CLOCK/TIMER-Taste, um zu bestätigen.

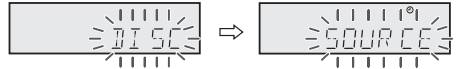

- 11 Ist „TUNER“ ausgewählt, drücken Sie die CLOCK/TIMER-Taste, um in den Auswahl-Modus zu gelangen.

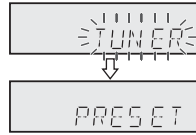

- 12 Um die Nummer eines voreingestellten Kanals zu wählen, drücken Sie auf PRESET ∨/I◀◀ oder PRESET ∧/▶▶, dann die CLOCK/TIMER-Taste.

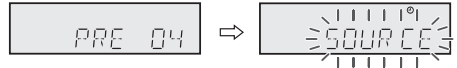

- 13 Die „⊙“-Anzeige leuchtet auf, und das Gerät ist bereit zur Timer-Wiedergabe.

- 14 Zum Schalten in die Bereitschafts-Betriebsart die ON/STAND-BY-Taste drücken. Bestätigen Sie die Timer-Einstellung mit der CLOCK/TIMER-Taste.

- 15 Beim Erreichen der voreingestellten Zeit beginnt Wiedergabe. Ein Blinken der „⊙“-Anzeige zeigt die Timer-Wiedergabe an. Die Lautstärke erhöht sich allmählich, bis sie den zuletzt Pegel erreicht.

- 16 Beim Erreichen der Timer-Endzeit schaltet das System automatisch in die Bereitschafts-Betriebsart.

#### Timer-Einstellungen überprüfen:

- 1 Drücken Sie die Taste CLOCK/TIMER wiederholt, bis folgende Meldung erscheint:

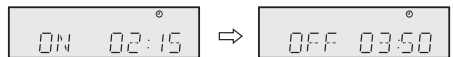

#### Timer-Einstellungen löschen:

Drücken Sie 2 Sekunden lang die SLEEP-Taste. Die „⊙“-Anzeige erlischt und auf dem Display verschwindet „TMR-OFF“.

#### Wiederverwendung der gespeicherten Timereinstellung:

Die Timer-Einstellung wird abgespeichert, wenn sie einmal eingegeben wird. Um dieselbe Einstellung erneut zu verwenden, halten Sie die SLEEP-Taste für 2 Sekunden gedrückt.

Die „⊙“-Anzeige leuchtet und auf dem Display erscheint „TMR-ON“.

#### Hinweise:

- Drücken Sie nach Auswahl der Wiedergabequelle zur Bestätigung die Taste CLOCK/TIMER. Die Anzeige „SOURCE“ erscheint, blinkt für 2 Sekunden und wechselt dann zu vorherigen Funktion.
- Ist die voreingestellte Zeit erreicht, beginnt die Wiedergabe mit der aktuellen Einstellung, wenn keine andere Tonquelle ausgewählt wurde.
- Während des Timer-Betriebs kann die Lautstärke nicht voreingestellt werden.

## Timer- und Sleep-Funktion (Nur Über Die Fernbedienung) (Fortsetzung)

### ■ Sleep-Funktion

Radio, Compact Disc und USB können automatisch ausgeschaltet werden.

- 1 Die gewünschte Tonquelle wiedergeben.
- 2 Drücken Sie die SLEEP-Taste.
- 3 Drücken Sie innerhalb von 10 Sekunden wiederholt die SLEEP-Taste, um die Zeit einzustellen.  
10 → 20 → 30 → ... → 80 → 90
- 4 „SLEEP“ erscheint.
- 5 Nach Ablauf der voreingestellten Zeit schaltet das Gerät in die Bereitschafts-Betriebsart.

#### Überprüfen der verbleibenden Einschaltzeit:

- 1 Während „SLEEP“ auf dem Display erscheint, die SLEEP-Taste drücken. Die verbleibende Zeit wird ungefähr 10 Sekunden lang angezeigt.

#### Abbrechen der Sleep-Funktion:

Die ON/STAND-BY-Taste drücken, während „SLEEP“ auf dem Display angezeigt wird. Um die Sleep-Funktion abzubrechen, ohne das System auf die Bereitschafts-Betriebsart zu stellen, folgendermaßen vorgehen.

- 1 Während „SLEEP“ auf dem Display erscheint, die SLEEP-Taste drücken.
- 2 Drücken Sie innerhalb von 10 Sekunden wiederholt die SLEEP-Taste, um „SLEEP 00“ einzustellen.

### ■ Gleichzeitiges Benutzen der Timer- und Sleep-Funktion

#### Sleep-Timer und Timer-Wiedergabe:

Sie können beispielsweise beim Rundfunkempfang einschlafen und nächsten Morgen durch CD-Wiedergabe aufwachen.

- 1 Die Einschaltzeit einstellen (siehe oben, Schritte 1 - 5).
- 2 Beim Einstellen des Sleep-Timers auch die Timer-Wiedergabe einstellen (Schritte 2 - 10, Seite 33).

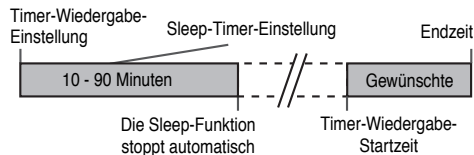

## Erhöhen des Systems

### ■ Musik von portablen Audiowiedergabegeräten, usw. hören

- 1 Mit Hilfe eines Anschlusskabels das portables Audiowiedergabegeräten usw. an die Buchse AUX IN anschließen. Beim Benutzen eines Videogeräts den Tonausgang an dieses Gerät und den Bildausgang an ein Fernsehgerät anschließen.
- 2 Zum Einschalten der Stromversorgung die ON/STAND-BY-Taste drücken.
- 3 Drücken Sie die AUX-Taste auf der Fernbedienung oder wiederholt die FUNCTION-Taste am Hauptgerät, um die AUX IN-Funktion zu wählen.

## Erhöhen des Systems (Fortsetzung)

- 4 Das angeschlossene Gerät wiedergeben. Wenn der Lautstärkepegel des angeschlossenen Geräts zu hoch eingestellt ist, kann das eine Verzerrung des Tons zur Folge haben. Verringern sie in solch einem Fall die Lautstärke des angeschlossenen Geräts. Erhöhen Sie die Lautstärke des angeschlossenen Geräts, wenn der Lautstärkepegel zu niedrig ist.

#### Hinweis:

Das Gerät weiter entfernt vom Fernseher verlegen, um Störgeräusche zu verhindern.

### ■ Kopfhörer

- Vor dem Anschließen oder Trennen des Kopfhörers die Lautstärke vermindern.
- Einen Kopfhörer mit 3,5 mm Stecker und 16 Ohm bis 50 Ohm Impedanz verwenden. Die empfohlene Impedanz ist 32 Ohm.
- Beim Anschließen des Kopfhörers werden die Lautsprecher automatisch getrennt. Die Lautstärke mit dem VOLUME-Regler einstellen.

## Fehlersuchtablelle

Viele scheinbare Probleme können vom Benutzer ohne Anforderung eines Kundendiensttechnikers gelöst werden.

Falls mit diesem Produkt irgendetwas nicht in Ordnung zu sein scheint, die folgenden Punkte überprüfen, bevor Sie sich an einen autorisierten SHARP-Fachhändler oder an ein SHARP-Kundendienstzentrum wenden.

### ■ Allgemeines

Symptom	Mögliche Ursache
● Die Uhr ist nicht richtig gestellt.	● Trat ein Stromausfall ein? Die Uhr wieder einstellen.
● Das Gerät reagiert nicht auf Betätigung einer Taste.	● Das Gerät auf die Bereitschafts-Betriebsart stellen und dann wieder einschalten. ● Wenn das Gerät noch nicht richtig funktioniert, es zurücksetzen.
● Kein Ton ist zu hören.	● Ist der Lautstärkepegel auf „MIN“ gestellt? ● Ist der Kopfhörer angeschlossen? ● Sind die Lautsprecherkabel getrennt?

### ■ CD-Player

Symptom	Mögliche Ursache
● Die Wiedergabe ist nicht aktiv.	● Ist die Disc verkehrt herum eingelegt?
● Wiedergabe stoppt in der Mitte eines Titels oder der Titel wird nicht richtig wiedergegeben.	● Entspricht die Disc der Norm? ● Ist die Disc verformt oder zerkratzt?
● Während der Wiedergabe kommt es zu Aussetzern oder Wiedergabe stoppt in der Mitte eines Titels.	● Ist das Gerät übermäßigen Erschütterungen ausgesetzt? ● Ist die Disc sehr schmutzig? ● Hat sich im Gerät Kondensation gebildet?

## Fehlersuchtablelle (Fortsetzung)

### ■ MP3/WMA/JPEG Dateien

Symptom	Mögliche Ursache
● Die Wiedergabe ist nicht aktiv.	● Ist die Disc verkehrt herum eingelegt? ● Kann das Gerät die Dateien abspielen?
● Einige Dateien können nicht wiedergegeben werden.	● Kann das Gerät die Dateien abspielen? ● Ist es die falsche MP3-Datei? ● Beträgt die Größe der JPEG-Datei mehr als 10Mbyte?
● Das Einlesen dauert sehr lange.	● Enthält die Diskette zu viele Ordner oder Dateien? ● Ist die Datei zu groß? ● Ist die Diskette verformt oder zerkratzt?

### ■ Fernbedienung

Symptom	Mögliche Ursache
● Die Fernbedienung funktioniert nicht.	● Ist das Netzkabel des Gerätes angeschlossen? ● Ist die Polarität der Batterie richtig? ● Sind die Batterien erschöpft? ● Ist der Abstand oder Winkel falsch? ● Empfängt der Fernbedienungs-sensor starkes Licht?

### ■ USB

Symptom	Mögliche Ursache
● Gerät kann nicht gefunden werden.	● Steht eine MP3/WMA-Datei zur Verfügung? ● Ist das Gerät ordnungsgemäß angeschlossen? ● Ist es ein MTP Gerät? ● Enthält das Gerät nur die AAC-Datei?
● Die Wiedergabe ist nicht aktiv.	● Ist die WMA Datei urheberrechtlich geschützt? ● Ist es eine falsche MP3-Datei?
● Falsche Zeitanzeige. Falscher Dateiname wird angezeigt.	● Wird die Variable Bitrate-Datei wiedergegeben? ● Enthält der Datei-Name chinesische oder japanische Schriftzeichen?

### ■ iPod

Symptom	Mögliche Ursache
● Es ist kein Ton zu hören. Auf dem Fernseher/Monitor erscheint kein Bild.	● Der iPod spielt nicht. ● Der iPod ist nicht richtig an das Gerät angeschlossen. ● Ist das Netzkabel des Gerätes angeschlossen? ● Das Videokabel ist nicht richtig angeschlossen. (Wird nur über die „Video TV“- Verbindung unterstützt. Keine Unterstützung der Anschlüsse „S-VIDEO“, „COMPONENT VIDEO“ oder „SCART“.) ● Die Auswahl für den Fernseher/Monitor-Eingang ist nicht richtig eingestellt.
● Der iPod lädt nicht.	● Falscher iPod-Adapter. ● Der iPod macht keinen richtigen Kontakt mit dem iPod-Anschluss. ● Verwendung eines iPods (3 <sup>ten</sup> generation).

### ■ Tuner

Symptom	Mögliche Ursache
● Das Radio erzeugt ungewöhnliches, andauerndes Rauschen.	● Befindet sich das Gerät in der Nähe des Fernsehgerätes oder des Computers? ● Ist die UKW-Antenne oder MW-Rahmenantenne richtig aufgestellt? Die Antenne weiter entfernt vom Netzkabel verlegen.

### ■ Kondensation

Plötzliche Temperaturschwankungen und Lagerung oder Betrieb in einer extrem feuchten Umgebung können Kondensatbildung im Gehäuse (CD-Abtaster usw.) oder auf dem Sender der Fernbedienung verursachen.

Kondensat kann zu Funktionsstörungen des Gerätes führen. Sollte dieser Fall eintreten, das Gerät eingeschaltet lassen, ohne eine Disc einzulegen, bis die normale Wiedergabe möglich ist (ca. 1 Stunde). Vor Handhaben der Fernbedienung jegliches Kondensat auf dem Sender mit einem weichen Tuch abwischen.

### ■ Wenn eine Störung auftritt

Wenn dieses Produkt von starker externer Interferenz (mechanischer Stoß, übermäßige statische Elektrizität, anormale Speisespannung infolge von Blitz usw.) beeinflusst oder falsch betrieben wird, kann es nicht korrekt funktionieren.

**Wenn derartige Störungen auftreten, wie folgt vorgehen:**

- 1 Das Gerät auf die Bereitschafts-Betriebsart stellen und die Stromversorgung wieder einschalten.
- 2 Ist das Gerät nicht in den vorherigen Zustand zurückgesetzt, ziehen Sie den Stecker aus der Steckdose, stecken Sie ihn wieder hinein und schalten Sie das Gerät an.

**Hinweis:**

Wenn die obigen Bedienungsschritte keinen Erfolg aufweisen, den gesamten Speicher durch Zurücksetzen des Gerätes löschen.

### ■ Vor dem Transportieren des Geräts

Nehmen Sie die CD aus dem Gerät. Sicherstellen, daß sich keine CD in der Disc-Schublade befindet. Stellen Sie das Gerät dann in den Stand-by-Modus. Durch Tragen des Geräts mit darin eingelegten Discs kann es beschädigt werden.

### ■ Löschen aller Speicher (Rücksetzen)

- 1 Zum Schalten in die Bereitschafts-Betriebsart die ON/STAND-BY-Taste drücken.
- 2 Drücken Sie, während Si e die OPEN/CLOSE-Taste drücken, die ON/STAND-BY Taste, bis „RESET“ erscheint.



**Vorsicht:**

Durch diese Bedienungsschritte werden alle abgespeicherten Daten einschließlich Uhr- und Timer-Einstellungen, Tuner-Voreinstellung sowie CD-Programm gelöscht.

## Fehlersuchtafel (Fortsetzung)

### ■ Pflege der Compact Discs

Compact Discs sind ziemlich widerstandsfähig gegen Beschädigungen, jedoch können infolge einer Staubansammlung auf der Discoberfläche Falschabstunungen auftreten. Für eine optimale CD-Wiedergabe die folgenden Punkte beachten.

- Auf die Disc darf nichts geschrieben werden, insbesondere nicht auf die Seite ohne Etikett; hier werden die Tonsignale abgetastet. Beschreiben Sie diese Oberfläche nicht.
- Die Discs nicht direkter Sonnenbestrahlung, Hitze oder Feuchtigkeit aussetzen.
- Die CDs immer am Rand halten. Durch Fingerabdrücke, Schmutz und Wasser auf den CDs können Störgeräusche oder falsche Abstunungen verursacht werden. Wenn eine CD schmutzig ist oder nicht einwandfrei abgespielt wird, sie mit einem weichen, trockenen Tuch von der Mitte dem Radius entlang nach Außen abwischen.

## Wartung

### ■ Reinigen des Gehäuses

Das Gehäuse mit einem weichen Tuch und einem verdünnten Seifenwasser regelmäßig reinigen und dann mit einem trockenen Tuch nachwischen.

#### Vorsicht:

- Keine Chemikalien (Benzin, Farbverdünnungsmittel usw.) verwenden. Dies kann zu Schäden am Gehäuse führen.
- Niemals das Innere des Geräts ölen. Das kann zu Störungen führen.

## Technische Daten

Bedingt durch fortlaufende technische Verbesserungen behält sich SHARP das Recht vor, das Design und die Spezifikationen ohne vorherige Ankündigung ändern zu können. Die angegebenen Leistungswerte stellen die Nennwerte einer in Serienherstellung produzierten Einheit dar. Geringe Abweichungen bei einzelnen Geräten sind möglich.

### ■ Allgemeines

<b>Spannungsversorgung</b>	Wechselspannung 220 - 240 V ~, 50/60 Hz
<b>Leistungsaufnahme Stand by</b>	Einschalten: 35 W Strom AUS MODUS: 0,6 W( *)
<b>Abmessungen</b>	Breite: 155 mm Höhe: 178 mm Tiefe: 243 mm
<b>Gewicht</b>	2 kg

( \*) Dieser Wert für den Stromverbrauch wird erreicht, wenn sich das Hauptgerät im Bereitschaftsbetrieb befindet, ohne dass der iPod geladen wird.

### ■ Verstärker

<b>Ausgangsleistung</b>	MPO: 12 W (6 W + 6 W) (10% T.H.D.) RMS: 24 W (12 W + 12 W) (10% T.H.D.)
<b>Ausgänge</b>	Lautsprecher: 6 ohms Kopfhörer: 16 - 50 ohms (Empfohlen: 32 ohms)

## Technische Daten (Fortsetzung)

### ■ DVD Spieler

<b>Signalsystem</b>	Farbe PAL/NTSC	
<b>Unterstützte Diskarten</b>	DVD (Regions-Nummer identisch mit der auf der Rückseite des Gerätes angegebenen), SVCD, VCD, Audio CD, CD-R, CD-RW, JPEG, DivX (Version 3.0 ~ 6.0)	
<b>Videosignal</b>	Horizontale Auflösung: 500 Zeilen Verhältnis Signal/Ton: 70 dB	
<b>Audiosignal</b>	Frequenz Eigenschaften	DVD PCM linear: 20 Hz t/m 20 kHz (Abtastgeschwindigkeit: 48 kHz) 20 Hz t/m 20 kHz (Abtastgeschwindigkeit: 96 kHz) CD: 20 Hz t/m 20 kHz
	Verhältnis Signal/Ton	CD: 94 dB (1 kHz)
	Dynamikbereich	DVD PCM linear: 95 dB CD: 94 dB
	Beziehung der gesamten harmonischen Verzerrung	0,01% maximum

### ■ Tuner

<b>Frequenzbereich</b>	UKW: 87,5 - 108 MHz MW: 522 - 1,620 kHz
------------------------	--

### ■ USB

<b>USB Hostinterface</b>	<ul style="list-style-type: none"> <li>● Unterstützt USB 1.1 (Volle Geschwindigkeit)/ 2.0 assenspeicher-Klasse.</li> <li>● Unterstützt nur Bulk und CBI-Protokoll.</li> </ul>
<b>Unterstützungsdatei</b>	<ul style="list-style-type: none"> <li>● MPEG 1 Layer 3</li> <li>● WMA (Non DRM)</li> </ul>
<b>Bitrateunterstützung</b>	<ul style="list-style-type: none"> <li>● MP3 (32 ~ 320 kbps)</li> <li>● WMA (64 ~ 160 kbps)</li> </ul>
<b>Sonstiges</b>	<ul style="list-style-type: none"> <li>● Die maximale Anzahl an MP3/WMA-Dateien beträgt 1024.</li> <li>● Die maximale Anzahl an Ordnern, einschließlich dem Hauptverzeichnis, beträgt 255.</li> <li>● TITLE, ARTIST und ALBUM sind die einzigen unterstützten ID3TAG Informationen.</li> <li>● Unterstützt nur ID3TAG Version 1.</li> </ul>
<b>Dateiunterstützungssystem</b>	<ul style="list-style-type: none"> <li>● Unterstützt USB -Geräte mit Microsoft Windows/DOS/FAT 12/FAT 16/FAT 32.</li> <li>● 2 kByte Blockläng e für den Sektor.</li> </ul>

### ■ Lautsprecher

<b>Typ</b>	System mit zwei 2-Wege-Lautsprechern 5 cm-Hochtöner 10 cm-Tielltöner
<b>Max. Belastbarkeit</b>	24 W
<b>Nennbelastbarkeit</b>	12 W
<b>Impedanz</b>	6 ohms
<b>Abmessungen</b>	Breite: 132 mm Höhe: 260 mm Tiefe: 171,5 mm
<b>Gewicht</b>	je 1,98 kg