

Register your product and get support at

www.philips.com/welcome

DE Bedienungsanleitung

PHILIPS

Inhalt

1	Erste Schritte	3	5	Anschließen des Fernsehgeräts	34
	Wichtig	3		Herstellen von ersten Verbindungen	34
	HD TV	7		Kabel	34
	Wandmontage des Fernsehgeräts	7		Übersicht über die Anschlüsse des Fernsehgeräts	36
	Produktmerkmale	9		Anschließen von Geräten	37
	Zugreifen auf weitere Informationen	9		Anschließen weiterer Geräte	43
2	Verwenden des Fernsehgeräts	11		Philips Easylink	47
	Überblick	11		Verwendung eines CA-Moduls	51
	Seitliche Bedienelemente und Anzeigen	11	6	Fehlerbehebung	52
	Fernbedienung	11		Kontaktaufnahme	52
	Hauptmenüs	13		Allgemeine Probleme mit dem Fernsehgerät	52
	Fernsehen	15		Probleme mit Fernsehsendern	53
	Über ein externes Gerät fernsehen	18		Bildprobleme	53
3	Weitere Funktionen	19		Tonprobleme	53
	Verwenden von Videotext	19		Probleme mit dem HDMI-Anschluss	54
	Vorzugsprogramme	20		Probleme mit USB-Anschlüssen	54
	Verwendung des EPG	20		Probleme mit dem PC-Anschluss	55
	Verwenden von Timer- und Verriegelungsfunktionen	21	7	Technische Daten	56
	Untertitel	22		Übersicht	56
	Zugreifen auf Multimedia-Inhalte	22		Netzanschluss und Empfang	56
	Verwendung von Scenea	23		Bild und Ton	56
	Seh- und Hörhilfen	24		Auflösungen	56
4	Einrichten des Fernsehgeräts	26		Multimedia	57
	Ändern von Bild- und Toneinstellungen	26		Anschlussmöglichkeiten	57
	Ändern von Sendereinstellungen	28		Abmessungen	57
	Einstellen der Sender	29	8	Index	59
	Ändern von Spracheinstellungen	31			
	Ändern von weiteren Einstellungen	32			
	Aktualisieren der Software des Fernsehgeräts	33			
	Erneute Installation des Fernsehgeräts	33			

1 Erste Schritte

Wichtig

Herzlichen Glückwunsch!

Herzlichen Glückwunsch zu Ihrem Kauf und willkommen bei Philips! Um das Kundendienstangebot von Philips vollständig nutzen zu können, sollten Sie Ihr Fernsehgerät unter (<http://www.philips.com/welcome>) registrieren.

Sicherheit

Lesen Sie bitte die gesamte Anleitung durch, bevor Sie das Fernsehgerät verwenden. Wenn Sie sich bei der Verwendung nicht an die folgenden Hinweise halten, erlischt Ihre Garantie.

Risiko von Stromschlägen und Brandgefahr!

Setzen Sie das Fernsehgerät weder Regen noch Wasser aus. Platzieren Sie niemals Behälter mit Flüssigkeiten wie Vasen in der Nähe des Fernsehgeräts. Wenn das Fernsehgerät außen oder innen mit Flüssigkeit in Kontakt kommt, nehmen Sie das Fernsehgerät sofort vom Stromnetz. Kontaktieren Sie das Philips Kundendienstzentrum, um das Fernsehgerät vor der erneuten Nutzung überprüfen zu lassen.

- Führen Sie keine Gegenstände in die Lüftungsschlitze oder andere Öffnungen des Fernsehgeräts ein.
- Wenn das Fernsehgerät gereinigt wird, stellen Sie sicher, dass das Stromkabel nicht zu sehr gespannt wird. Wird das Netzkabel zu sehr gespannt, kann der Stecker herausrutschen oder ein Brand entstehen.

- Bringen Sie das Fernsehgerät, die Fernbedienung und die Batterien niemals in die Nähe von offenem Feuer oder anderen Wärmequellen wie auch direktem Sonnenlicht. Um einen Brand zu verhindern, halten Sie Kerzen und andere Flammen stets vom Fernsehgerät, der Fernbedienung und den Batterien fern.



Kurzschluss- und Feuergefahr!

- Setzen Sie die Fernbedienung und die Batterien niemals Regen, Wasser oder übermäßiger Hitze aus.
- Vermeiden Sie die Ausübung von Kraft auf Steckdosen. Lockere Steckdosen können Funkenüberschlag oder Feuer verursachen.

Verletzungsgefahr und Beschädigungsgefahr für das Fernsehgerät!

- Zum Heben und Tragen eines Fernsehgeräts mit einem Gewicht von über 25 kg sind zwei Personen erforderlich.
- Wenn Sie das Fernsehgerät stehend aufstellen, verwenden Sie nur den mitgelieferten Sockel. Befestigen Sie den Sockel fest am Fernsehgerät. Stellen Sie das Fernsehgerät auf eine flache, ebene Fläche, die für das Gewicht des Fernsehers und des Sockels geeignet ist.

- Verwenden Sie bei Wandmontage des Geräts eine Wandhalterung, die das Gewicht des Fernsehgeräts tragen kann. Bringen Sie die Wandhalterung an einer Wand an, die das Gesamtgewicht von Fernsehgerät und Wandhalterung tragen kann. Koninklijke Philips Electronics N.V. haftet nicht für eine unsachgemäße Wandmontage, die Unfälle, Verletzungen oder Sachschäden zur Folge hat.
- Stellen Sie vor dem Verbinden des Fernsehgeräts mit dem Netzanschluss sicher, dass die Netzspannung mit dem auf der Rückseite des Geräts aufgedruckten Wert übereinstimmt. Verbinden Sie das Fernsehgerät nicht mit dem Netzanschluss, falls die Spannung nicht mit diesem Wert übereinstimmt.

Verletzungsgefahr für Kinder!

Befolgen Sie diese Sicherheitshinweise, damit das Fernsehgerät nicht kippen kann und Kinder verletzen könnte:

- Stellen Sie das Fernsehgerät nie auf eine Fläche, die mit einem Tuch oder einem anderen Material bedeckt ist, das weggezogen werden kann.
- Stellen Sie sicher, dass kein Teil des Fernsehgeräts über die Ränder der Oberfläche hinausragt.
- Stellen Sie das Fernsehgerät nie auf hohe Möbelstücke (z. B. ein Bücherregal), ohne sowohl das Möbelstück als auch das Fernsehgerät an der Wand oder durch geeignete Hilfsmittel zu sichern.
- Weisen Sie Kinder auf die Gefahren des Kletterns auf Möbelstücke hin, um das Fernsehgerät zu erreichen.

Risiko der Überhitzung!

- Platzieren Sie das Fernsehgerät nicht in einem geschlossenen Bereich. Das Fernsehgerät benötigt einen Lüftungsabstand von mindestens 10 cm um das Gerät herum. Stellen Sie sicher, dass Vorhänge und andere Gegenstände die Lüftungsschlitze des Fernsehgeräts nicht abdecken.

Verletzungs- und Feuergefahr und Gefahr der Beschädigung des Netzkabels!

- Stellen Sie weder das Fernsehgerät noch andere Gegenstände auf das Netzkabel.
- Um das Stromkabel des Fernsehgeräts problemlos vom Netzanschluss trennen zu können, müssen Sie jederzeit Zugang zum Stromkabel haben.
- Ziehen Sie immer am Stecker, um das Stromkabel vom Netzanschluss zu trennen, niemals am Kabel.
- Trennen Sie das Fernsehgerät vor Gewittern vom Netz- und Antennenanschluss. Berühren Sie das Fernsehgerät, das Netzkabel oder das Antennenkabel während eines Gewitters nicht.

Gefahr von Hörschäden!

Vermeiden Sie den Einsatz von Ohrhörern oder Kopfhörern bei hohen Lautstärken bzw. über einen längeren Zeitraum.

Niedrige Temperaturen

Wenn das Fernsehgerät bei Temperaturen unter 5 °C transportiert wird, packen Sie das Fernsehgerät aus und warten Sie, bis es Zimmertemperatur erreicht hat, bevor Sie es mit dem Netzanschluss verbinden.

Bildschirmpflege

- Gefahr der Beschädigung des Fernsehbildschirms! Berühren Sie den Bildschirm nicht mit Gegenständen, drücken oder streifen Sie nicht mit Gegenständen über den Bildschirm.
- Trennen Sie vor dem Reinigen den Netzstecker des Fernsehgeräts von der Steckdose.
- Reinigen Sie das Fernsehgerät und den Rahmen mit einem weichen, feuchten Tuch. Verwenden Sie dabei keine Substanzen wie Alkohol, Chemikalien oder Haushaltsreiniger.
- Um Verformungen und Farbausbleichungen zu vermeiden, müssen Wassertropfen so rasch wie möglich abgewischt werden.

- Vermeiden Sie nach Möglichkeit die Anzeige statischer Bilder. Statische Bilder sind Bilder, die über einen längeren Zeitraum auf dem Bildschirm verbleiben. Dazu gehören beispielsweise Bildschirmmenüs, schwarze Balken und Zeitanzeigen. Wenn Sie unbewegliche Bilder anzeigen möchten, verringern Sie den Kontrast und die Helligkeit des Bildschirms, um ihn vor Beschädigungen zu schützen.

Nutzungsende

Ihr Gerät wurde unter Verwendung hochwertiger Materialien und Komponenten entwickelt und hergestellt, die recycelt und wiederverwendet werden können.



Befindet sich dieses Symbol (durchgestrichene Abfalltonne auf Rädern) auf dem Gerät, bedeutet dies, dass für dieses Gerät die Europäische Richtlinie 2002/96/EG gilt. Informieren Sie sich über die örtlichen Bestimmungen zur getrennten Sammlung elektrischer und elektronischer Geräte.

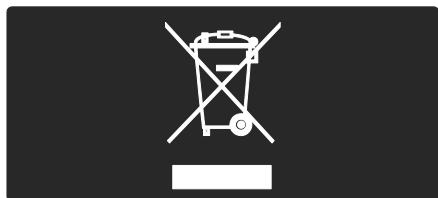

Richten Sie sich nach den örtlichen Bestimmungen und entsorgen Sie Altgeräte nicht über Ihren Hausmüll. Durch die korrekte Entsorgung Ihrer Altgeräte werden Umwelt und Menschen vor möglichen negativen Folgen geschützt.

Ihr Produkt enthält Batterien, die der Europäischen Richtlinie 2006/66/EG unterliegen. Diese dürfen nicht mit dem normalen Hausmüll entsorgt werden. Bitte informieren Sie sich über die örtlichen Bestimmungen zur gesonderten Entsorgung von Batterien, da durch die korrekte Entsorgung Umwelt und Menschen vor möglichen negativen Folgen geschützt werden.

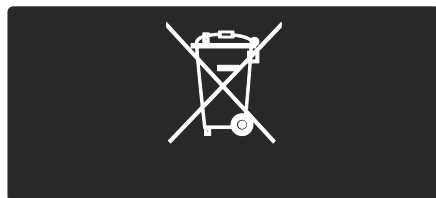

Umweltschutz

Dieses Fernsehgerät wurde für seine Umweltverträglichkeit mit dem EU-Umweltzeichen ausgezeichnet.

Ein Fernsehgerät, das mit dem Umweltzeichen ausgezeichnet wurde, verfügt über die folgenden umweltfreundlichen Funktionen, die zur energieeffizienten Nutzung beitragen:

Anpassbare Stromspareinstellungen

Greifen Sie während der Programmwiedergabe durch Drücken der grünen Taste auf der Fernbedienung auf die Stromspareinstellungen zu.

Zu diesen Stromspareinstellungen gehören:

- **Stromsparende Bildeinstellungen:** Die Smart-Einstellung **[Energiesparen]** sorgt durch eine Kombination von Bildeinstellungen für einen geringeren Stromverbrauch.
- **Umgebungslichtsensor:** Das Fernsehgerät spart Strom, indem die Bildschirmhelligkeit mithilfe des Umgebungslichtsensors an das Umgebungslicht angepasst wird.

- **Ausschalten des Bildschirms:** Schaltet den TV-Bildschirm aus. Andere Funktionen (z. B. der Ton) laufen normal weiter. Durch Ausschalten des Bildschirms können Sie Strom sparen, wenn Sie nur den Ton vom Fernsehgerät hören möchten.

Weitere Informationen über diese Stromspareinstellungen finden Sie unter **Einrichten des Fernsehgeräts > Ändern anderer Einstellungen > Stromspareinstellungen** (Seite 32).

Integrierte Stromspareinstellungen

- **Geringer Stromverbrauch im Standby-Betrieb:** Die führende und überaus fortschrittliche Energieversorgungstechnik sorgt für einen extrem niedrigen Energieverbrauch des Fernsehgeräts, ohne dass auf eine dauerhafte Standby-Funktion verzichtet werden muss.
- **Spezielle Netztaaste:** Mit der speziellen Netztaaste, die sich auf der Geräteunterseite befindet, wird die Stromzufuhr vollständig unterbrochen.
- **Fortschrittliche Energieverwaltung:** Die fortschrittliche Energieverwaltung des Fernsehgeräts ermöglicht eine optimale Energienutzung. Um zu sehen, wie Ihre persönlichen Fernseheinstellungen den Stromverbrauch des Fernsehgeräts beeinflussen, drücken Sie auf **🏠**, und wählen Sie **[Konfiguration] > [Demos anzeigen] > [Active Control]**.

Wir arbeiten ständig daran, die Auswirkungen unserer innovativen Produkte auf die Umwelt so gering wie möglich zu halten. Wir bemühen uns um mehr Umweltfreundlichkeit bei der Herstellung. Dazu gehören die Reduzierung schädlicher Substanzen und die Förderung einer energieeffizienten Nutzung. Unseren Kunden geben wir Hinweise zur Entsorgung, und wir achten auf die Eignung der Produkte für das Recycling.



Dank unserer Bemühungen im Bereich Umweltschutz wurde dieses Fernsehgerät mit dem EU-Umweltzeichen ausgezeichnet. Nähere Informationen zum Stromverbrauch im Standby-Betrieb, zur Garantie, zu Ersatzteilen und zum Recycling dieses Fernsehgeräts finden Sie auf der Philips Website für Ihr Land (<http://www.philips.com/>).

Informationen zum Nutzungsende

Weitere Informationen zur korrekten Entsorgung des Fernsehgeräts und der Batterien finden Sie unter **Erste Schritte > Wichtig > Nutzungsende**. (Seite 5)

Verwenden einer Kensington-Sicherung

Ihr Fernsehgerät ist an der Gehäuseunterseite mit einer Buchse für ein Kensington-Schloss ausgestattet. Sie können ein Kensington-Schloss (nicht im Lieferumfang enthalten) erwerben, um das Fernsehgerät zu sichern.

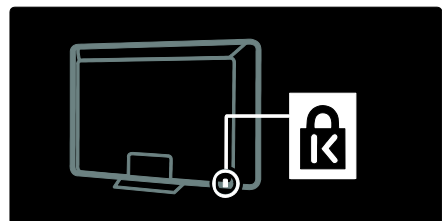

HD TV

Full HD-Inhalt

Dieses Fernsehgerät kann Videoinhalte in High-Definition (HD) wiedergeben. Um HD-Inhalte wiederzugeben, müssen Sie Ihr Fernsehgerät mit einer HD-Quelle verbinden.

Um zu erfahren, wo Sie in Ihrem Land HD-Videoinhalte erhalten können, wenden Sie sich an Ihren Händler.

Ihr Fernsehgerät kann HD-Inhalte von folgenden Geräten wiedergeben:

- von einem Blu-ray Disc-Player, der über ein HDMI-Kabel angeschlossen ist und eine Blu-ray Disc wiedergibt
- von einem Upscaling-DVD-Player, der über ein HDMI-Kabel angeschlossen ist und eine DVD wiedergibt
- von DVB-T (MPEG4)-Sendeanstalten
- von einem digitalen HD-Receiver, der über ein HDMI-Kabel angeschlossen ist und HD-Inhalt von einem Kabel- oder Satelliten-Anbieter wiedergibt
- Über einen HD-Sender Ihres DVB-C-Netzwerks.
- von einer HD-Spielkonsole (z. B. X-Box 360 oder PlayStation 3), die über ein HDMI-Kabel angeschlossen ist und auf der ein HD-Spiel gespielt wird

Aufstellen des Fernsehgeräts

- Lesen Sie vor dem Aufstellen des Fernsehgeräts alle Sicherheitsvorkehrungen. Siehe **Erste Schritte > Wichtig > Sicherheit** (Seite 3).
- Stellen Sie das Fernsehgerät so auf, dass kein direktes Licht auf den Bildschirm fällt.
- Der ideale Abstand zum Fernsehgerät beträgt das Dreifache der Bildschirmdiagonale. Wenn die Bildschirmdiagonale des Fernsehgeräts beispielsweise 46" (116 cm) beträgt, ist der ideale Abstand ca. 3,5 m vom Bildschirm entfernt.

- Im Sitzen sollten Ihre Augen auf Höhe der Bildschirmmitte sein.

Wandmontage des Fernsehgeräts

Um das Fernsehgerät an der Wand zu montieren, kaufen Sie eine für das Gerät geeignete Wandbefestigung. Überprüfen Sie die Bildschirmgröße Ihres Fernsehgeräts, und gleichen Sie sie zur Ermittlung der entsprechenden Wandbefestigung mit der nachstehenden Liste ab:

81 cm: 200 mm x 200 mm, M6

81 cm: 200 mm x 300 mm, M6 (nur für PFL6605)

94 cm: 300 mm x 200 mm, M6

102 cm: 200 mm x 200 mm, M6

107 cm: 300 mm x 200 mm, M6

117 cm: 300 mm x 300 mm, M8

132 cm: 300 mm x 300 mm, M8

Warnhinweis: Befolgen Sie alle Anweisungen zum TV-Montageset.

Koninklijke Philips Electronics N.V. haftet nicht für eine unsachgemäße Wandmontage, die Unfälle, Verletzungen oder Sachschäden zur Folge hat.

Lassen Sie etwa 5,5 cm Abstand zwischen der Rückseite des Fernsehgeräts und der Wand, um Beschädigungen von Kabeln und Steckern zu vermeiden.

Für Fernsehgerät von 31 cm bis 102 cm (nur für PFL6605):

Notieren Sie die korrekte Schraubenlänge, bevor Sie das Fernsehgerät an die Wand montieren.

Sie können die Schraubenlänge bestimmen, indem Sie die Dicke der Wandhalterung zu der in der Abbildung angegebenen Schraubenlänge addieren.

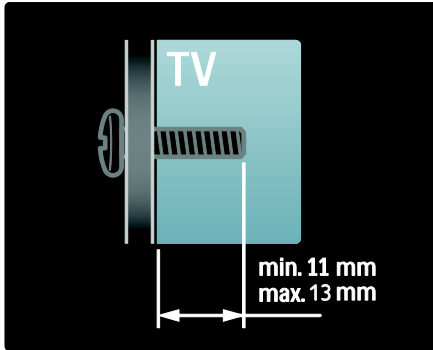

Für Fernsehgeräte mit 32 Zoll (81 cm) und 40 Zoll (102 cm)

Notieren Sie die korrekte Schraubenlänge, bevor Sie das Fernsehgerät an die Wand montieren. Sie können die Schraubenlänge bestimmen, indem Sie die Dicke der Wandhalterung zu der in der Abbildung angegebenen Schraubenlänge addieren.

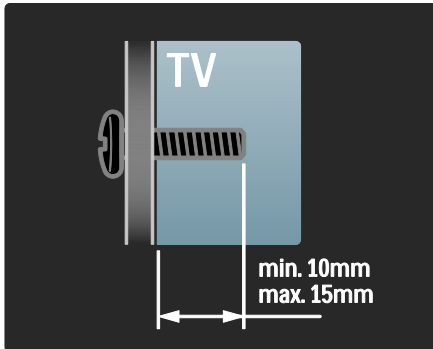

Für Fernsehgeräte von 32 Zoll (81 cm) bis 42 Zoll (107 cm)

Notieren Sie die korrekte Schraubenlänge, bevor Sie das Fernsehgerät an die Wand montieren. Sie können die Schraubenlänge bestimmen, indem Sie die Dicke der Wandhalterung zu der in der Abbildung angegebenen Schraubenlänge addieren.

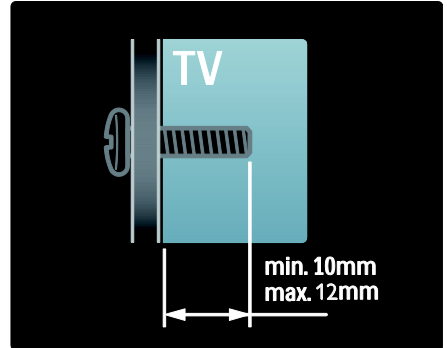

Für Fernsehgeräte mit 46 Zoll (117 cm) und 52 Zoll (132 cm)

Notieren Sie die korrekte Schraubenlänge, bevor Sie das Fernsehgerät an die Wand montieren. Sie können die Schraubenlänge bestimmen, indem Sie die Dicke der Wandhalterung zu der in der Abbildung angegebenen Schraubenlänge addieren.

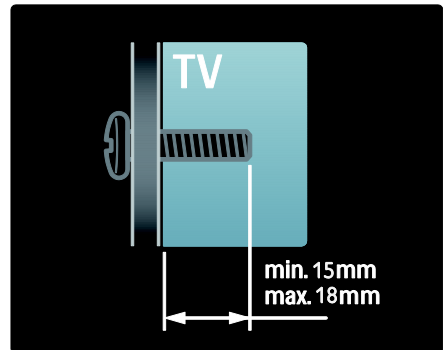

Produktmerkmale

Full HD-LCD-Bildschirm

Dieses Fernsehgerät verfügt über einen HD-LCD-Bildschirm, der die maximale HD-Auflösung von 1920 x 1080 Pixeln unterstützt.

Dieses Fernsehgerät bietet ein hervorragendes, flimmerfreies, progressives Bild mit optimaler Helligkeit und intensiven Farben.

Die LED-Hintergrundbeleuchtung* des Bildschirms sorgt für einen außergewöhnlichen Bildkontrast und spart Strom.

***Hinweis:** Einige Modelle verfügen ausschließlich über eine EEFL-Hintergrundbeleuchtung. Detaillierte Angaben zu diesem Produkt finden Sie unter (<http://www.philips.com/support>).

Um HD-Inhalt wiederzugeben, müssen Sie zuerst eine Verbindung zu einer HD-Quelle herstellen. Andernfalls entspricht die Bildqualität der eines normalen Fernsehgeräts. Siehe **Erste Schritte > HD TV > Full HD-Inhalt** (Seite 7).

Digitalfernsehen

Neben herkömmlichen analogen Fernsehprogrammen empfängt Ihr Fernsehgerät auch terrestrisches Digitalfernsehen (DVB-T). Sofern vorhanden, empfängt Ihr Fernsehgerät auch digitales Kabelfernsehen (DVB-C), digitales Satellitenfernsehen (DVB-S: **Nicht bei allen Modellen verfügbar**) sowie digitale Radioprogramme.

Mit DVB (Digital Video Broadcasting) profitieren Sie von einer besseren Bild- und Tonqualität. Einige digitale Sendeanstalten stellen außerdem Ton (Sprache) und/oder Videotext über DVB in verschiedenen Sprachen bereit.

EPG

EPG ist ein elektronischer Programmführer für digitale Sender. Mit EPG können Sie Folgendes:

- Anzeigen einer Liste digitaler Programme
- Anzeigen einer Programmvorschau
- Sendungen nach Genre gruppieren
- Erinnerungen für den Beginn von Sendungen festlegen
- EPG-Favoritensender festlegen

Hinweise:

- EPG steht nicht in allen Ländern zur Verfügung.
- Weitere Informationen zu EPG finden Sie unter **Weitere Funktionen > Verwenden von EPG** (Seite 20).

Multimedia

Geben Sie Ihre eigenen Multimedia-Dateien (wie Fotos, Musik, und Videos) über den USB-Anschluss an der Seite des Fernsehgeräts wieder.

Weitere Informationen finden Sie unter **Weitere Funktionen > Zugreifen auf Multimedia-Inhalte** (Seite 22).

Zugreifen auf weitere Informationen

Am Bildschirm (OSD)

Sie lesen das OSD-Benutzerhandbuch. Diese Anleitung enthält alle Informationen, die Sie für die Installation und Verwendung dieses Fernsehgeräts benötigen.

Sie können auf das Benutzerhandbuch zugreifen, indem Sie im Home-Menü **[Hilfe]** auswählen.

Bevor Sie die Anweisungen ausführen, schließen Sie das Benutzerhandbuch vorübergehend mithilfe der gelben Taste auf der Fernbedienung. Drücken Sie die gelbe Taste ein weiteres Mal, um das Benutzerhandbuch auf derselben Seite zu öffnen.

Im Internet

Eine PDF-Druckversion dieses Benutzerhandbuchs finden Sie im Internet. Es enthält die neuesten Informationen und detaillierte Erläuterungen zu Funktionen, die in diesem OSD-Benutzerhandbuch nicht behandelt werden.

Das PDF-Dokument sowie weitere Produktinformationen wie häufig gestellte Fragen und Firmware-Aktualisierungen finden Sie unter (<http://www.philips.com/support>).

2 Verwenden des Fernsehgeräts

Überblick

In diesem Abschnitt erhalten Sie einen Überblick über die am häufigsten genutzten Bedienelemente und Funktionen des Fernsehgeräts.

Seitliche Bedienelemente und Anzeigen

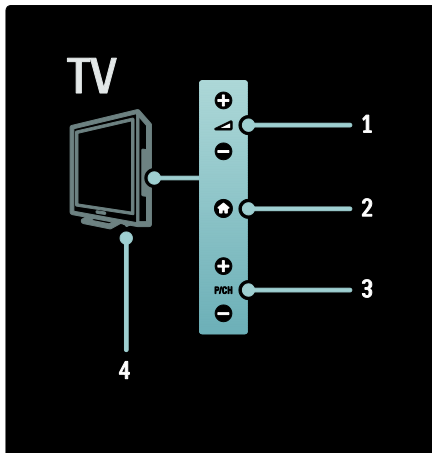

1. **Lauter/leiser (+/-):** Lauter/leiser. Im Home-Menü können Sie sich mithilfe dieser Tasten horizontal auf dem Bildschirm bewegen.
2. **Home (Haus-Symbol):** Anzeige des Home-Menüs. Drücken Sie die Taste erneut, um eine Aktivität im Home-Menü zu starten.
3. **P/CH +/-:** Umschalten zum nächsten oder vorherigen Sender. Im Home-Menü können Sie sich mithilfe dieser Tasten vertikal auf dem Bildschirm bewegen.
4. **Ein-/Ausschalttaste:** Ein- ("I") bzw. ausschalten ("O") des Fernsehgeräts.

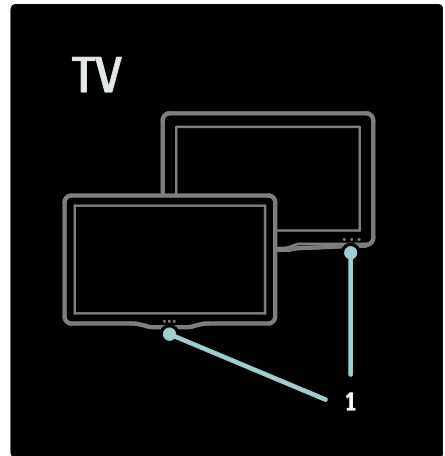

1. Standby-Anzeige/Fernbedienungssensor.

Fernbedienung

Übersicht

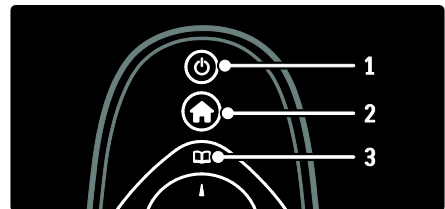

1. **Standby (Kreis mit vertikaler Linie):** Schaltet das Fernsehgerät in den Standby, wenn es eingeschaltet ist. Schaltet das Fernsehgerät aus dem Standby ein.
2. **Home (Haus-Symbol):** Anzeige des Home-Menüs.
3. **Browse (Listensymbol):** Anzeige des Browse-Menüs zum Auswählen der Senderliste, des elektronischen Programmführers und von Videotext.



4. **Navigationstasten**: Navigieren durch die Menüs und Auswählen von Elementen.

5. **Zurück/Vor**: Auswählen der Sender. Außerdem zum Springen zwischen Menüseiten, Titeln, Alben oder Ordnern.

6. **OK**: Bestätigen einer Eingabe oder Auswahl.

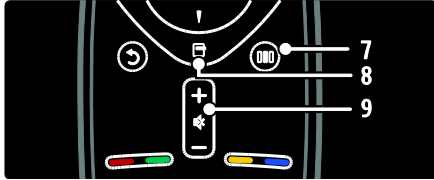

7. **Auswahl**: Zugreifen auf das Menü der Auswahlübersicht.

8. **Optionen**: Zugreifen auf Optionen für die aktuelle Aktivität oder Auswahl.

9. **Lautstärke** und **Stummschaltung**: Lauter/leiser; Stummschaltung ein/aus.

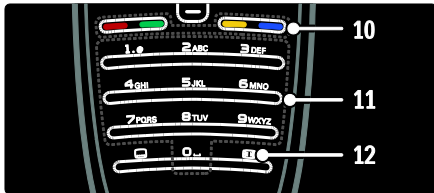

10. **Farbtasten**: Auswahl von Aufgaben oder Optionen.

11. **Zahlentasten**: Auswahl eines Senders oder einer Einstellung.

12. **Bildformat**: Auswahl eines Bildformats.

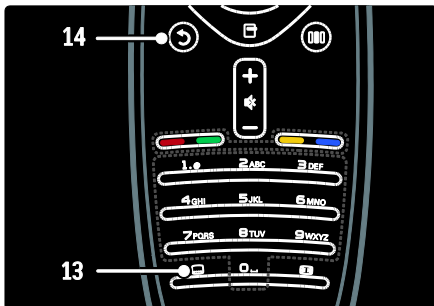

13. **Untertitel**: Aktivierung/Deaktivierung der Untertitel.

14. **Zurück**: Zurückkehren zu einem vorherigen Menübildschirm. Halten Sie die Taste gedrückt, um zur Programmwiedergabe zurückkehren.

Batterien

Öffnen Sie die Batteriefachabdeckung an der Rückseite der Fernbedienung, um die Batterien (Typ AAA-LR03-1,5 V) einzulegen. Vergewissern Sie sich, dass die Polmarkierungen + und - der Batterien richtig ausgerichtet sind (+ und - sind im Gehäuse markiert).

Entnehmen Sie die Batterien, wenn Sie die Fernbedienung über einen längeren Zeitraum nicht verwenden. Entsorgen Sie die Batterien entsprechend der für das Nutzungsende geltenden Anweisungen. Lesen Sie die Informationen unter **Erste Schritte > Wichtig > Nutzungsende** (Seite 5).

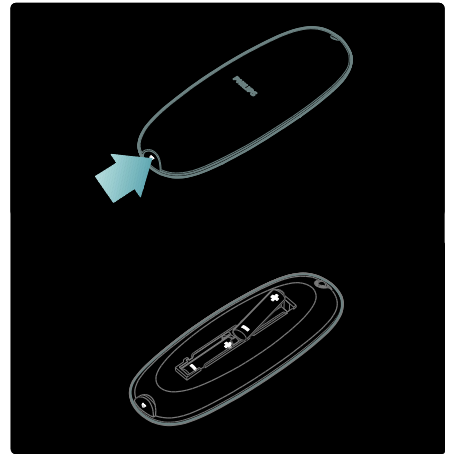

Hinweis: Das Batteriefach kann sich bei einigen Fernbedienungen an folgender Stelle befinden:

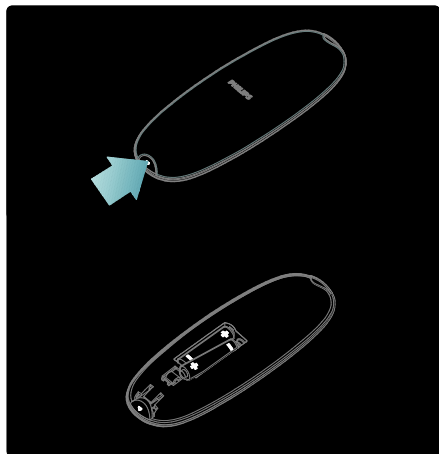

Verwendung

Halten Sie die Fernbedienung nahe an das Fernsehgerät und richten Sie sie auf den Fernbedienungssensor aus. Stellen Sie sicher, dass die Sichtlinie zwischen Fernbedienung und Fernsehgerät nicht durch Möbel, Wände oder andere Gegenstände verstellt wird. Die folgende Abbildung dient lediglich als Beispiel -- die Position des Fernbedienungssensors an Ihrem Fernsehgerät kann abweichen:

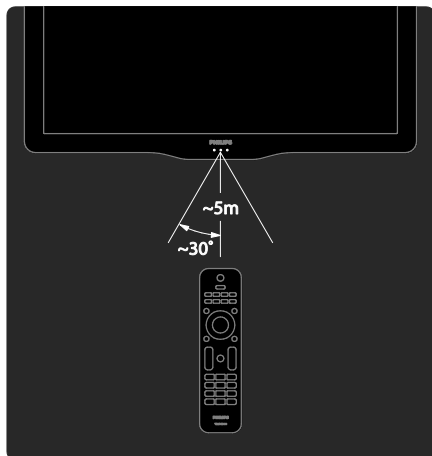

Bildschirmanzeige der Fernbedienung

Über die Bildschirmanzeige der Fernbedienung (OSRC) können Sie leicht auf häufig verwendete Funktionen zugreifen. Die Verfügbarkeit von Bildschirmsteuerflächen ist abhängig von der Einrichtung Ihres Fernsehgeräts.

Zugriff auf die OSRC

1. Während der TV-Programm wiedergabe oder Verwendung eines angeschlossenen Geräts drücken Sie **□**.
2. Wählen Sie **[Gerätetasten anzeigen]**, und drücken Sie anschließend auf **OK**.
3. Verwenden Sie die **Navigationstasten** und **OK**, um eine Bildschirmsteuerfläche auszuwählen und zu verwenden.

Hauptmenüs

Home

Über das Home-Menü können Sie einfach auf angeschlossene Geräte, Bild- und Toneinstellungen und auf andere nützliche Funktionen zugreifen.

1. Drücken Sie **🏠**.
2. Wählen Sie eine Option im Home-Menü aus, und drücken Sie anschließend auf **OK**, um das Menü zu öffnen.
3. Um das Home-Menü zu verlassen, drücken Sie **🏠** oder **↶**.



Zum Starten einer Aktivität wählen Sie das gewünschte Element mit den **Navigationstasten**. Drücken Sie anschließend **OK**:

- **[Hilfe]:** Zugreifen auf das elektronische Benutzerhandbuch
- **[Fernsehen]:** Schaltet um auf TV-Empfang.
- **[USB durchsuchen]:** Greift auf den Content-Browser zu, wenn ein USB-Speichergerät angeschlossen ist.

- **[Scenea]:** Schaltet um auf das Scenea-Hintergrundbild.
- **[Geräte hinzufügen]:** Fügt dem Home-Menü neue Geräte hinzu. Beachten Sie, dass Sie dem Home-Menü ein neues Gerät hinzufügen müssen, um darauf zugreifen zu können.
- **[Konfiguration]:** Öffnet Menüs, über die Sie Bild-, Ton- und andere Geräteeinstellungen vornehmen können.

Durchsuchen

Über das Browse-Menü können Sie einfach auf Folgendes zugreifen:

- Elektronischer Programmführer
- Liste der Fernsehkanäle
- Videotext

Um während der Programmwiedergabe auf das Browse-Menü zuzugreifen, drücken Sie **□**.



1. Drücken Sie die **Navigationstasten**, um ein Element auszuwählen:
 - **[Programmführer]:** Zugriff auf den elektronischen Programmführer.
 - **[Senderliste]:** Zugriff auf die Senderliste.
 - **[Videotext]:** Zugriff auf Videotext.
2. Drücken Sie **OK**, um Ihre Auswahl zu bestätigen.

Auswahl

Drücken Sie **□□□**, um das Menü der Auswahlübersicht zu öffnen, das eine Reihe häufig verwendeter Einstellungen enthält.

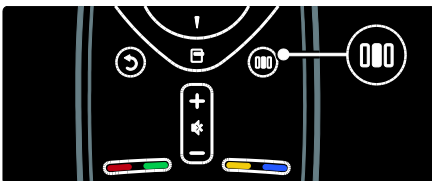

Über das Menü der Auswahlübersicht können Sie einfach auf Folgendes zugreifen:

- **[Bildformat]:** Ändern des Bildformats.
- **[Smart Bild]:** Häufig verwendete Bildeinstellungen.
- **[Smart Ton]:** Häufig verwendete Toneinstellungen.
- **[Lautsprecher]:** Konfigurieren der Fernsehlautsprecher für Philips EasyLink.
- **[Bild verschieben]:** Anpassen der Bildposition.

Senderliste

Die Senderliste zeigt die auf Ihrem Fernsehgerät gespeicherten TV-Kanäle und etwaigen Radiosender an.

1. Drücken Sie beim Fernsehen **□□**.
2. Wählen Sie **[Senderliste]**, und drücken Sie anschließend auf **OK**.
3. Wählen Sie einen Sender, und drücken Sie dann **OK**, um auf den Sender zuzugreifen.
4. Drücken Sie **↶**, um die Senderliste zu verlassen, ohne den Sender zu wechseln.

Hinzufügen von Geräten

Damit Sie auf ein Gerät einfach zugreifen können, fügen Sie dieses nach erfolgreichem Anschluss an das Fernsehgerät im Home-Menü hinzu.

Wählen Sie im Home-Menü **[Geräte hinzufügen]**, und drücken Sie dann auf **OK**. Befolgen Sie die Anweisungen am Bildschirm, um dem Home-Menü das Gerät hinzuzufügen.

Wenn Sie ein Gerät aus dem Home-Menü entfernen möchten, wählen Sie das Gerät aus. Danach drücken Sie **□** und wählen die Option **[Dieses Gerät entfernen]**. Drücken Sie die Taste **OK**.

Einrichten

[Konfiguration] im Home-Menü ermöglicht das Ändern der meisten TV-Einstellungen, zum Beispiel:



- Bild- oder Toneinstellungen
- Speichern oder Aktualisieren von TV-Kanälen
- Aktualisieren der TV-Software
- Andere Spezialfunktionen

1. Wählen Sie **[Konfiguration]** im Home-Menü, und drücken Sie dann auf **OK**.
2. Wählen Sie mit den **Navigationstasten** ein Element aus, und drücken Sie dann **OK**.

- **[Bild + Sound personalisieren]:** Führt Sie durch die Bild- und Toneinstellungen.
- **[Erweiterte Fernseheseinstellungen]:** Erweiterte Bild- und Toneinstellungen.
- **[Sendersuche]** oder **[Satellitensuche]:** Führt Sie durch die Installation der Antennen- oder Satellitensender (sofern verfügbar).
- **[Erweiterte Sendereinstellungen]** oder **[Erweiterte Satelliten-Sendereinstellungen]:** Erweiterte Sendereinstellungen.
- **[Software aktualisieren]:** Führt Sie durch die Aktualisierung der Software Ihres Fernsehgeräts.
- **[Erweiterte Software-Aktualisierung]:** Erweiterte Einstellungen zur Aktualisierung des Fernsehgeräts.
- **[Demos anzeigen]:** Demos zu den im Fernsehgerät verfügbaren Spezialfunktionen.

Optionen

Optionsmenüs bieten praktische Einstellungen für die Bildschirmanzeige.

1. Drücken Sie , um festzustellen, welche Optionen verfügbar sind.
2. Um das Menü zu verlassen, drücken Sie  erneut.

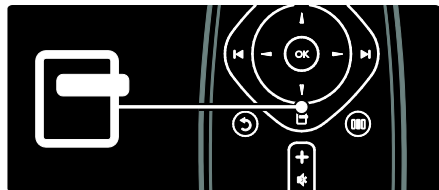

Fernsehen

Ein-/Ausschalten oder Standby

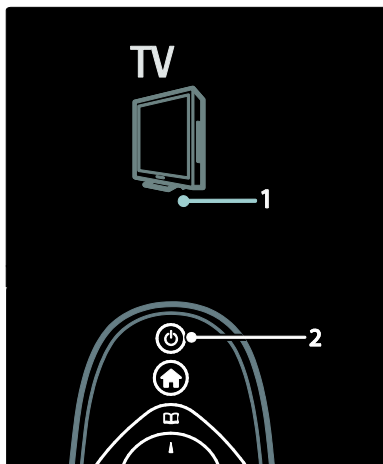

Einschalten

- Wenn die LED-Anzeige an der Vorderseite aus ist, drücken Sie die Netztaste (1) an der Unterseite des Fernsehgeräts, bis er sich in der Position "I" befindet.
- Wenn die LED-Anzeige an der Vorderseite rot leuchtet, drücken Sie  auf der Fernbedienung (2). Alternativ dazu können Sie das Fernsehgerät aus dem Standby-Modus einschalten, indem Sie an der Seite des Fernsehgeräts eine beliebige Taste drücken.

Hinweise:

- Die LED-Anzeige an der Vorderseite schaltet sich beim Einschalten des Fernsehgeräts nicht ein.
- Das Fernsehgerät benötigt eine gewisse Aufwärmzeit. In dieser Zeit reagiert das Fernsehgerät nicht auf die Fernbedienung oder die seitlichen Bedienelemente. Das ist normal.

Umschalten auf Standby

Drücken Sie  auf der Fernbedienung. Die LED-Anzeige an der Vorderseite wird rot.

Ausschalten

Drücken Sie die Netztaaste an der Unterseite des Fernsehgeräts, bis sie sich in der Position "o" befindet. Das Fernsehgerät schaltet sich aus.

Ihr Fernsehgerät verbraucht zwar nur sehr wenig Strom im Standby-Modus, dennoch besteht weiterhin Stromverbrauch. Wird das Fernsehgerät für längere Zeit nicht genutzt, schalten Sie es mithilfe der Netztaaste an der Geräteunterseite aus.

Auswählen der Sender

- Drücken Sie auf der Fernbedienung **↔** oder seitlich am Fernsehgerät **P/CH +/-**.

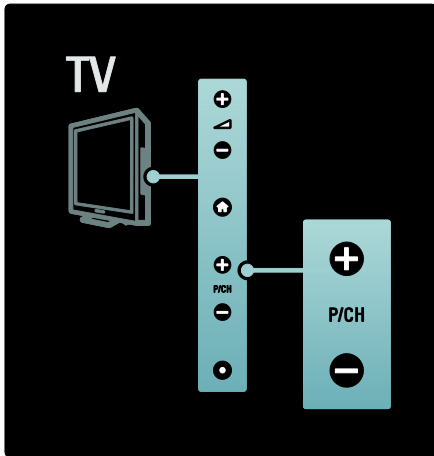

- Drücken Sie **□**, und wählen Sie **[Senderliste]**, um die Senderliste zu verwenden.
- Drücken Sie **↶**, um zum vorher angezeigten Fernsehsender zurückzukehren.
- Geben Sie über **Zahlentasten** eine Sendernummer ein.

Ausschließliche Anzeige von analogen oder digitalen Sendern

Filtern Sie die Senderliste, um ausschließlich auf analoge oder digitale Sender zuzugreifen.

1. In der Senderliste drücken Sie **□**.
2. Wählen Sie **[Liste wählen] > [Analog]** oder **[Digital]**, und drücken Sie dann **OK**.
Abhängig von Ihrer Auswahl stehen nur digitale oder analoge Sender zur Verfügung.

Einstellen der Lautstärke

Lauter oder leiser

- Drücken Sie **+/-** auf der Fernbedienung.
- Drücken Sie **↔ +/-** seitlich am Fernsehgerät.

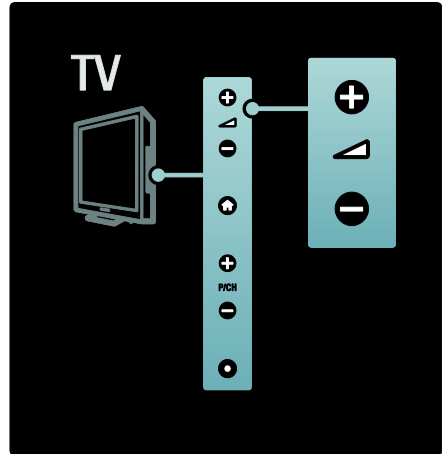

Stummschaltung ein/aus

- Drücken Sie **🔇**, um den Ton auszuschalten.
- Drücken Sie **🔊** erneut, um den Ton wieder einzuschalten.

Verwenden Sie das Menü **[Ton]**, um die Lautstärke des Kopfhörers einzustellen. Weitere Informationen finden Sie unter **Einrichten des Fernsehgeräts > Ändern von Bild- und Toneinstellungen > Weitere Toneinstellungen** (Seite 27).

Verwenden von Smart Picture-Einstellungen

Verwenden Sie die Auswahlübersicht **[Smart Bild]**, um auf häufig verwendete Bildeinstellungen zuzugreifen.

1. Drücken Sie beim Fernsehen **□□□**.
2. Wählen Sie **[Smart Bild]** und anschließend eine der folgenden Einstellungen:
 - **[PP -Werte]**: Stellt das Fernsehgerät auf Ihre persönlichen Präferenzen ein, die in den Menüs **[Bild]** in **[Konfiguration]** festgelegt sind.
 - **[Lebhaft]**: Intensive und dynamische Einstellungen, ideal für Tageslicht.

- **[Natürlich]:** Eine natürliche Bildeinstellung.
 - **[Kino]:** Ideale Einstellungen für Spielfilme.
 - **[Spiel]:** Ideale Einstellungen für Spiele.
 - **[Energiesparmodus]:** Die energiebewusstesten Einstellungen.
 - **[Standard]:** Passt die Bildeinstellungen an die meisten Umgebungsbedingungen und Videotypen an. Werkseinstellungen.
 - **[Foto]:** Ideale Einstellungen für die Fotoanzeige.
 - **[Personalisiert]:** Ermöglicht das Anpassen und Speichern persönlicher Bildeinstellungen.
3. Drücken Sie **OK**, um Ihre Auswahl zu bestätigen.
 4. Drücken Sie **↶**, um das Menü zu verlassen.

Verwenden von Smart Sound-Einstellungen

Verwenden Sie die Auswahlübersicht **[Smart Ton]**, um auf häufig verwendete Toneinstellungen zuzugreifen.

1. Drücken Sie beim Fernsehen **000**.
2. Wählen Sie **[Smart Ton]** und anschließend eine der folgenden Einstellungen:
 - **[PP -Werte]:** Stellt das Fernsehgerät auf Ihre persönlichen Präferenzen ein, die in den Menüs **[Ton]** in **[Konfiguration]** festgelegt sind.
 - **[Standard]:** Passt die Toneinstellungen an die meisten Umgebungsbedingungen und Audiotypen an.
 - **[Neues]:** Stellt die Audioeinstellungen für gesprochenes Audio (z. B. Nachrichten) optimal ein.
 - **[Film]:** Stellt die Audioeinstellungen für Filme optimal ein.
 - **[Spiel]:** Ideale Einstellungen für Spiele.
 - **[Drama]:** Stellt die Audioeinstellungen für Filmdramen optimal ein.
 - **[Sport]:** Stellt die Audioeinstellungen für Sportsendungen optimal ein.

3. Drücken Sie **OK**, um Ihre Auswahl zu bestätigen.
4. Drücken Sie **↶**, um das Menü zu verlassen.

Ändern des Bildformats

Ändern Sie das Bildformat für Ihr Fernseherlebnis.

1. Drücken Sie **000**.
2. Wählen Sie ein Bildformat aus, und drücken Sie anschließend zur Bestätigung auf **OK**.

Hinweis: Auf Bildformate können Sie auch über das Menü der Auswahlübersicht (**000**) und über das Menü **[Konfiguration]** zugreifen.

Die folgenden Bildformate können ausgewählt werden:

- **[Sichtb. Bereich max. vergrößern]:** Vergrößert das Bild bildschirmfüllend (Untertitel bleiben sichtbar). Empfohlen für minimale Bildverzerrungen (aber nicht für HD oder PC).
- **[Auto zoom]:** Vergrößert das Bild bildschirmfüllend. Empfohlen für minimale Bildverzerrungen (aber nicht für HD oder PC).
- **[Super Zoom]:** Entfernt die seitlichen schwarzen Balken bei 4:3-Sendungen. Nicht für HD oder PC empfohlen.
- **[Zoom 16:9]:** Skaliert das klassische 4:3-Format auf 16:9. Nicht für HD oder PC empfohlen.
- **[Breitbild]:** Streckt das klassische 4:3-Format auf 16:9.
- **[Nicht skaliert]:** Bietet maximale Details für den PC. Nur verfügbar, wenn **[PC-Modus]** im Menü **[Bild]** aktiviert ist.

Hinweise:

- Abhängig von der Bildquelle sind einige Bildformate nicht verfügbar und werden auf dem Bildschirm nicht angezeigt.

Über ein externes Gerät fernsehen

Hinzufügen eines neuen Geräts

Hinweise:

- Bevor Sie über ein angeschlossenes Gerät fernsehen, müssen Sie es dem Home-Menü hinzufügen.
- HDMI ARC-kompatible Geräte, die am **HDMI ARC**-Anschluss des Fernsehgeräts angeschlossen sind, werden dem Home-Menü automatisch hinzugefügt.

1. Schließen Sie das Gerät an, und schalten Sie es ein.
2. Drücken Sie .
3. Wählen Sie **[Geräte hinzufügen]**, und drücken Sie dann **OK**. Folgen Sie den Anweisungen am Bildschirm.

Über ein externes Gerät fernsehen

1. Drücken Sie die Taste .
2. Wählen Sie das Gerät im Home-Menü aus.
3. Drücken Sie **OK**, um Ihre Auswahl zu bestätigen.

3 Weitere Funktionen

Verwenden von Videotext

Auswählen einer Seite

1. Drücken Sie die Taste .
2. Wählen Sie **[Videotext]**, und drücken Sie anschließend auf **OK**.
3. Wählen Sie eine Seite:
 - Geben Sie über die **Zahlentasten** die Seitennummer ein.
 - Drücken Sie **▲▼** oder **↔**, um die nächste oder vorherige Seite anzuzeigen.
 - Drücken Sie **Farbtasten**, um einen farbkodierten Eintrag zu wählen.
4. Drücken Sie **↶**, um den Videotext zu beenden.

Zugreifen auf Videotextoptionen

1. Wenn Sie sich im Videotext-Modus befinden, drücken Sie .
2. Wählen Sie eine Option aus:
 - **[Seite anhalten] / [Anhalten d. Seite aufheben]**: Hält die aktuelle Seite an oder gibt sie wieder frei.
 - **[Dual Bild] / [Vollbildschirm]**: Aktiviert bzw. deaktiviert Dualbild-Videotext, der den aktuellen Sender bzw. die Quelle links am Bildschirm und den Videotext rechts anzeigt.
 - **[T.O.P. Liste]**: Mit TOP-Text können Sie von einem Thema zum anderen springen, ohne Seitennummern zu verwenden.
 - **[Vergrößern] / [Normale Anzeige]**: Um das Lesen zu erleichtern, können Sie die Videotextseiten vergrößern. Drücken Sie die **Navigationstasten**, um auf dem vergrößerten Bildschirm zu navigieren.
 - **[Aufdecken]**: Blendet verborgene Informationen auf einer Seite wie z. B. Lösungen zu Rätseln oder Puzzles aus oder ein.

- **[Unterseit. durchlaufen]**: Durchläuft automatisch Unterseiten, falls diese verfügbar sind.
- **[Sprache]**: Wechselt zu einer anderen Sprachgruppe, um eine Sprache korrekt anzuzeigen, falls diese einen anderen Zeichensatz verwendet.

3. Drücken Sie , um das Optionsmenü zu verlassen.

Auswählen einer Videotextsprache

Einige digitale Sender stellen Videotext in verschiedenen Sprachen bereit. Sie können Ihre primäre und sekundäre Sprache einstellen.

1. Drücken Sie die Taste .
2. Wählen Sie **[Konfiguration] > [Erweiterte Sendereinstellungen]** oder **[Erweiterte Satelliten-Sendereinstellungen] > [Sprachen] > [Bevorzugte Videotext Sprache]** oder **[Alternative Videotext Sprache]**.
3. Wählen Sie Ihre bevorzugten Videotextsprachen aus, und drücken Sie dann **OK**.

Mehrfachseiten wählen

Eine Videotextseite kann unter ihrer Seitennummer mehrere Unterseiten enthalten. Diese Unterseiten werden neben der Seitennummer der Hauptseite auf einer Leiste angezeigt.

Wenn Unterseiten auf einer Videotextseite verfügbar sind, drücken Sie **◀** oder **▶**, um sie auszuwählen.

Durchsuchen von Videotext

1. Wenn Sie sich im Videotext-Modus befinden, drücken Sie **OK**, um das erste Wort oder die erste Seitennummer hervorzuheben.
2. Drücken Sie die **Navigationstasten**, um zu dem zu suchenden Wort bzw. der zu suchenden Zahl zu springen.
3. Drücken Sie **OK**, um die Suche zu starten.
4. Um die Suche zu verlassen, drücken Sie **▲** so lange, bis kein Wort und keine Zahl mehr hervorgehoben ist.

Verwenden des digitalen Videotexts

Manche digitalen Fernsehsender (z. B. BBC1) bieten für ihre digitalen Fernsehprogramme dedizierte digitale Textdienste oder interaktive Dienste an.

Wenn Sie sich im digitalen Videotext-Modus befinden:

- Drücken Sie die **Navigationstasten**, um Elemente auszuwählen oder hervorzuheben.
- Wählen Sie mit den **Farbtasten** eine Option aus, und drücken Sie anschließend **OK**, um die Auswahl zu bestätigen oder zu aktivieren.

Hinweis: Digitale Textdienste werden blockiert, wenn Untertitel übertragen werden und **[Untertitel]** aktiviert sind. Weitere Informationen finden Sie unter **Weitere Funktionen > Untertitel** (Seite 22).

Verwenden von Videotext 2.5

Videotext 2.5 bietet mehr Farben und bessere Grafik als normaler Videotext. Wenn Videotext 2.5 von einem Sender übertragen wird, wird er standardmäßig verwendet.

Ein-/Ausblenden von Videotext 2.5

1. Drücken Sie **↑**.
2. Wählen Sie **[Konfiguration]** > **[Erweiterte FernsehEinstellungen]** > **[Bevorzugte Einstellungen]** > **[Videotext 2.5]** > **[Ein]** oder **[Aus]**, und drücken Sie dann **OK**.

Vorzugsprogramme

Hinzufügen und Entfernen von Sendern

1. Drücken Sie die Taste **□**.
2. Wählen Sie **[Programmliste]**, und drücken Sie anschließend auf **OK**.
3. Drücken Sie **□**.

4. Wählen Sie **[Als Favoriten markieren]** oder **[Markierung als Favorit aufheben]**, und drücken Sie dann **OK**.

In der Senderliste wird ein Stern angezeigt, um anzugeben, dass der Sender in die Favoritenliste aufgenommen wurde. Der Stern verschwindet, wenn Sie den Sender aus der Favoritenliste entfernen.

Auswählen einer Favoritenliste

Zeigen Sie nur Sender in einer Favoritenliste an oder zeigen Sie alle Sender an, wenn eine Favoritenliste aktuell ausgewählt ist.

1. In der Senderliste drücken Sie **□**.
2. Wählen Sie **[Liste wählen]** > **[Favoriten]**, um Sender in einer Favoritenliste anzuzeigen, oder **[Alle]**, um alle Sender anzuzeigen.
3. Drücken Sie **OK**, um Ihre Auswahl zu bestätigen.

Verwendung des EPG

Übersicht

Die elektronische Programmzeitschrift (EPG) ist ein am Bildschirm angezeigter elektronischer Programmführer für digitale Sender. Mit EPG können Sie Folgendes:

- Anzeigen einer Liste digitaler Programme
- Anzeigen einer Programmvorschau
- Sendungen nach Genre gruppieren
- Erinnerungen für den Beginn von Sendungen festlegen
- EPG-Favoritensender festlegen

Hinweis: EPG steht nicht in allen Ländern zur Verfügung.

Aktivieren des EPG

1. Drücken Sie die Taste **□**.
2. Wählen Sie **[Programmführer]**, und drücken Sie anschließend auf **OK**.

EPG-Optionen

Verwenden Sie das EPG-Optionen-Menü, um Erinnerungen einzustellen oder zu löschen, den Tag zu ändern und auf andere nützliche EPG-Optionen zuzugreifen. Je nach Rundfunkservice stehen diese Optionen nur für sieben oder acht Tage zur Verfügung.

1. Drücken Sie im EPG .
2. Drücken Sie die Taste **Navigationstasten** und **OK**, um eine der folgenden Einstellungen auszuwählen und anzupassen:

- **[Erinnerung aktivieren]:** Stellt Programmerinnerungen ein.
- **[Erinnerung löschen]:** Löscht Programmerinnerungen.
- **[Tag ändern]:** Stellt den EPG-Tag ein. Wählen Sie **[Heute]**, **[Nächster Tag]** oder **[Vorheriger Tag]**.
- **[Weitere Informationen]:** Zeigt Programminformationen an.
- **[Nach Genre suchen]:** Sucht Fernsehprogramme nach Genre.
- **[Festgelegte Erinnerungen]:** Führt Programmerinnerungen auf.
- **[Programmzeitschrift aktualisieren]:** Aktualisiert die Programminformationen.

Verwenden von Timer- und Verriegelungsfunktionen

Sleeptimer

Der Sleeptimer schaltet das Fernsehgerät nach einer bestimmten Zeit in den Standby-Modus. Sie können das Fernsehgerät jederzeit früher ausschalten oder den Timer während des Countdowns zurücksetzen.

1. Drücken Sie die Taste .
2. Wählen Sie **[Konfiguration]** > **[Erweiterte Fernseheinstellungen]** > **[Bevorzugte Einstellungen]** > **[Sleeptimer]**.

3. Drücken Sie die **Navigationstasten**, um den Sleeptimer einzustellen. Der Sleeptimer kann bis zu 180 Minuten in 5-Minuten-Schritten eingestellt werden. Der Sleeptimer ist ausgeschaltet, wenn er auf null Minuten eingestellt ist.

4. Drücken Sie **OK**, um den Sleeptimer zu aktivieren. Das Fernsehgerät schaltet nach der eingestellten Zeit in den Standby-Modus.

Kindersicherung

Sie können Ihre Kinder am Fernsehen hindern, indem Sie die Bedienelemente des Fernsehgeräts sperren.

Einstellen oder Ändern des Kindersicherungs-Codes

1. Drücken Sie .
2. Wählen Sie **[Konfiguration]** > **[Erweiterte Sendereinstellungen]** oder **[Erweiterte Satelliten-Sendereinstellungen]** > **[Kindersicherung]** > **[Code eingeben]** oder **[Code ändern]**.
3. Geben Sie den Code über die **Zahlentasten** ein.

Tip: Wenn Sie Ihren Code vergessen haben, können Sie alle bestehenden Codes durch die Eingabe von "8888" umgehen.

Sperren oder Entsperren von Sendern

1. Wählen Sie im Menü Child Lock **[Programmverriegelung]**.
2. Geben Sie den Kindersicherungs-Code über die **Zahlentasten** ein. Das Menü **[Programmverriegelung]** wird angezeigt.
3. Wählen Sie die zu sperrenden oder zu entsperrenden Sender aus.

Altersfreigabe

Manche digitalen Sendeanstalten vergeben für ihre Sendungen eine Altersbewertung. Sie können Ihr Fernsehgerät so einstellen, dass nur Programme angezeigt werden, die für das Alter Ihrer Kinder freigegeben sind.



1. Drücken Sie die Taste .
2. Wählen Sie **[Konfiguration]** > **[Erweiterte Sendereinstellungen]** oder **[Erweiterte Satelliten-Sendereinstellungen]** > **[Kindersicherung]** > **[Berechtigung durch Eltern]**. Eine Meldung fordert Sie auf, den Kindersicherungs-Code einzugeben.

3. Geben Sie den Kindersicherungs-Code über die **Zahlentasten** ein.
4. Wählen Sie eine Altersfreigabe aus, und drücken Sie dann **OK**. Alle Sendungen überhalb der ausgewählten Altersbewertung werden blockiert.



Informationen zu Kindersicherungs-Codes finden Sie unter **Weitere Funktionen > Verwenden von Timer- und Verriegelungsfunktionen > Kindersicherung** (Seite 21).

Untertitel

Bei analogen Sendern

1. Wechseln Sie zu einem analogen Fernsehsender.
2. Drücken Sie , wählen Sie dann **[Videotext]**, und drücken Sie **OK**.
3. Geben Sie die dreistellige Seitennummer der Untertitelseite ein (in der Regel "888").
4. Drücken Sie , um den Videotext zu beenden. Untertitel werden, sofern vorhanden, angezeigt.

Bei digitalen Sendern

1. Drücken Sie die Taste .
 2. In dem Menü, das angezeigt wird, wählen Sie **[Aus]**, **[Ein]** oder **[Ein + Tonunterbrechung]**. Drücken Sie dann **OK**.
- Hinweis:** Bei der Wahl von **[Ein + Tonunterbrechung]** werden Untertitel nur dann angezeigt, wenn der Ton mit  stummgeschaltet wurde.

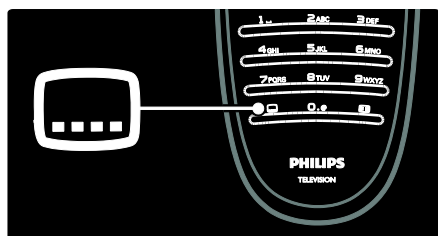

Untertitelsprache

Diese Funktion wird nur bei ausgewählten digitalen Sendern unterstützt.

1. Drücken Sie beim Fernsehen .
2. Wählen Sie **[Untertitel]**.
3. Wählen Sie eine Untertitelsprache aus der Liste aus, und drücken Sie dann **OK**.

Hinweis: Weitere Informationen zu den Spracheinstellungen finden Sie unter **Einrichten des Fernsehgeräts > Ändern von Spracheinstellungen > Audio-, Untertitel- und Videotextsprachen** (Seite 31).

Zugreifen auf Multimedia-Inhalte

Durchsuchen von USB

Sie können mit dem Fernsehgerät von USB-Speichergeräten aus Fotos wiedergeben oder Musiktitel und Videos abspielen.



Achtung: Philips übernimmt keine Verantwortung, wenn das USB-Speichergerät nicht unterstützt wird, und haftet auch nicht für Beschädigungen oder Datenverluste durch das Gerät.

Sie können auf den USB-Content-Browser über eine der folgenden Methoden zugreifen:

- Schließen Sie das USB-Gerät beim Fernsehen an den USB-Anschluss seitlich am Fernsehgerät an.
- 1. Drücken Sie die Taste .
- 2. Wählen Sie **[USB durchsuchen]**, und drücken Sie anschließend **OK**.

Anzeigen einer Diashow

Drücken Sie die **Navigationstasten**, um ein Bild auszuwählen, und drücken Sie anschließend **OK**.

- Zum Unterbrechen oder Beenden der Wiedergabe drücken Sie **OK** erneut.
- Um zur vorherigen oder nächsten Datei zu wechseln, drücken Sie  oder .
- Drücken Sie , um den Content-Browser zu verlassen.

Drücken Sie , um die folgenden Einstellungen aufzurufen oder zu beenden:

- **[Info anzeigen]:** Zeigt Informationen zur Datei an.
- **[Anhalten]:** Beendet die Diashow.
- **[Drehen]:** Dreht die Datei.
- **[Wiederholen]:** Wiederholt die Diashow.
- **[1x abspielen]:** Gibt die Datei wieder.
- **[Shuffle aus] / [Shuffle ein]:** Aktiviert bzw. deaktiviert die zufällige Wiedergabe von Bildern in der Diashow.
- **[Diashow: Geschwindigkeit]:** Legt die Anzeigezeit der einzelnen Bilder in der Diashow fest.
- **[Diashow: Übergang]:** Legt den Übergang zwischen Bildern fest.
- **[Als Scenea einstellen]:** Legt das ausgewählte Bild als Hintergrundbild auf dem Fernsehgerät fest.

Musikwiedergabe

Drücken Sie die **Navigationstasten**, um einen Musiktitel auszuwählen, und drücken Sie anschließend **OK**.

- Drücken Sie **◀ / ▶**, um bei einem Titel einen Schnellvorlauf bzw. -rücklauf vorzunehmen.
- Drücken Sie **↶**, um den Content-Browser zu verlassen.

Drücken Sie **☐**, um die folgenden Einstellungen aufzurufen oder zu beenden:

- **[Anhalten]:** Beendet die Audiowiedergabe.
- **[Wiederholen]:** Wiederholt einen Titel oder ein Album.
- **[1x abspielen]** Gibt die Datei wieder.
- **[Shuffle ein] / [Shuffle aus]:** Aktiviert bzw. deaktiviert die zufällige Wiedergabe von Titeln.

Wiedergabe von Videos

Drücken Sie die **Navigationstasten**, um eine Videodatei auszuwählen, und drücken Sie anschließend **OK**.

- Drücken Sie **◀** oder **▶**, um bei einer Datei einen Schnellvorlauf bzw. -rücklauf vorzunehmen.
- Drücken Sie **↶**, um den Content-Browser zu verlassen.

Drücken Sie während der Videowiedergabe **☐**, um die folgenden Einstellungen auszuwählen:

- **[Anhalten]:** Beendet die Wiedergabe.
- **[Wiederholen]:** Wiederholt ein Video.
- **[Shuffle ein] / [Shuffle aus]:** Aktiviert bzw. deaktiviert die zufällige Wiedergabe von Videos.

Wiedergeben digitaler Radiosender

Wenn digitale Sendungen verfügbar sind, werden während der Installation auch automatisch digitale Radiosender installiert.

1. Drücken Sie, während Sie fernsehen, **☐**.
2. Wählen Sie **[Programmliste]**, und drücken Sie anschließend auf **OK**.
3. Drücken Sie in der Senderliste **☐**.
4. Wählen Sie **[Liste wählen] > [Radio]**, und drücken Sie dann **OK**.
5. Wählen Sie einen Radiosender aus, und drücken Sie dann **OK**.

Falls verfügbar, können Sie Satelliten-Radiosender empfangen.

1. Drücken Sie, während Sie fernsehen, **☐**.
2. Wählen Sie **[Programmliste]**, und drücken Sie anschließend auf **OK**.
3. Drücken Sie in der Senderliste **☐**.
4. Wählen Sie **[TV/Radio] > [Radio]**, und drücken Sie dann **OK**.

Verwendung von Scenea

Aktivieren von Scenea

Sie können Scenea verwenden, um ein Bild als Hintergrundbild auf Ihrem Fernsehgerät anzuzeigen. Achten Sie darauf, dass der Standort des Fernsehgeräts auf **[Zuhause]** eingestellt ist.

1. Drücken Sie die Taste **🏠**.
2. Wählen Sie **[Scenea]**, und drücken Sie dann **OK**.

Das Standard- oder vorab geladene Bild wird angezeigt.

Hinweis: Wenn der Sleeptimer ausgeschaltet ist, wird das Hintergrundbild 240 Minuten lang angezeigt. Andernfalls wird es so lange angezeigt, bis der Sleeptimer in den Standby-Modus wechselt. Weitere Informationen zum Sleeptimer finden Sie unter **Weitere Funktionen > Verwenden von Timer- und Verriegelungsfunktionen > Sleeptimer** (Seite 21).

Festlegen eines Bilds als Scenea

Hinweis: Die Dateigröße des Bilds darf nicht mehr als 1 MB betragen.

1. Schließen Sie das USB-Speichergerät an das Fernsehgerät an.
2. Drücken Sie **⬆**.
3. Wählen Sie **[USB durchsuchen]**, und drücken Sie dann **OK**.
4. Wählen Sie ein Bild aus, und drücken Sie dann **⬆**.
5. Wählen Sie **[Als Scenea einstellen]**, und drücken Sie dann **OK**.
6. Wählen Sie **[Ja]**, und drücken Sie dann **OK**.
7. Drücken Sie eine beliebige Taste, um Scenea zu beenden.

Seh- und Hörhilfen

Aktivieren von Seh- und Hörhilfen

Wenn dies von Ihrem digitalen Fernsehsender unterstützt wird, ermöglicht dieses Fernsehgerät spezielle Audiofunktionen und Untertitel für Hörbehinderte sowie spezielle Audiofunktionen für Sehbeeinträchtigte.

Zum Aktivieren dieser Funktionen müssen Sie Seh- und Hörhilfen im Menü **[Bevorzugte Einstellungen]** aktivieren.

1. Drücken Sie **⬆**.
2. Wählen Sie **[Konfiguration] > [Erweiterte Fernseheinstellungen] > [Bevorzugte Einstellungen] > [Seh- und Hörhilfen] > [Ein]**, und drücken Sie dann **OK**.

Hörbehindert

Einige digitale TV-Kanäle senden spezielle Audiofunktionen und Untertitel, die für Hörbehinderte angepasst sind.

Einschalten von Audiofunktionen und Untertiteln für Hörbehinderte (sofern vorhanden)

1. Drücken Sie beim Fernsehen **⬆**.
2. Drücken Sie die rote Taste, um **[Hörbehindert]** auszuwählen.
3. Drücken Sie die grüne Taste, um Audiofunktionen und Untertitel für Hörbehinderte einzuschalten, und die rote Taste, um sie auszuschalten.
4. Drücken Sie **↶**, um das Menü zu verlassen.

Tipp: Um zu prüfen, ob eine Audiosprache für Hörbehinderte zur Verfügung steht, drücken Sie **⬆**, und wählen Sie **[Audiosprache]**. Sprachen mit einem Ohrsymbol werden für Hörbehinderte unterstützt.

Sehbeeinträchtigt

Einige digitale TV-Kanäle senden spezielle Audiofunktionen, die für Sehbeeinträchtigte angepasst sind. Die normale Audiofunktion ist mit zusätzlichen Kommentaren verbunden.

Einschalten von Audiofunktionen für Sehbeeinträchtigte (sofern vorhanden)

1. Drücken Sie beim Fernsehen **⬆**.
2. Drücken Sie die grüne Taste, um **[Sehbeeinträchtigung]** auszuwählen.
3. Verwenden Sie die folgenden Tasten für Ihre Auswahl:
 - **Rot – [Aus]:** Audiofunktionen für Sehbeeinträchtigte werden ausgeschaltet.
 - **Gelb – [Kopfhörer]:** Audiofunktionen für Sehbeeinträchtigte sind nur über die Kopfhörer hörbar.
 - **Grün – [Lautsprecher]:** Audiofunktionen für Sehbeeinträchtigte sind nur über die Lautsprecher hörbar.
 - **Blau – [Lautsprecher + Kopfhörer]:** Audiofunktionen für Sehbeeinträchtigte sind nur über die Lautsprecher und Kopfhörer hörbar.

4. Drücken Sie , um das Menü zu verlassen.

Hinweis: Die grüne und gelbe Taste sind nicht funktional, wenn die EasyLink-Fernbedienung aktiviert ist. Weitere Informationen finden Sie unter **Anschließen des Fernsehgeräts > Philips EasyLink > EasyLink-Funktionen** (Seite 47).

Tipp: Um zu prüfen, ob Audiofunktionen für Sehbeeinträchtigte zur Verfügung stehen, drücken Sie , und wählen Sie **[Audiosprache]**. Sprachen mit einem Augensymbol werden für Sehbeeinträchtigte unterstützt.

Einstellen der Lautstärke für Sehbeeinträchtigte

1. Im Menü **[Seh- und Hörhilfen]** drücken Sie die gelbe Taste, um **[Kombin. Lautst.]** auszuwählen.
2. Drücken Sie die **Navigationstasten**, um den Schieberegler nach oben oder unten zu verschieben, und drücken Sie dann **OK**.
3. Drücken Sie , um das Menü zu verlassen.

Akustisches Feedback für Sehbeeinträchtigte

Diese Funktion ermöglicht akustisches Feedback, wenn auf der Fernbedienung oder am Fernsehgerät Tasten gedrückt werden.

1. Drücken Sie im Menü **[Seh- und Hörhilfen]** die blaue Taste, um **[Tastenton]** auszuwählen.
2. Drücken Sie die grüne Taste, um akustisches Feedback einzuschalten, oder drücken Sie die rote Taste, um es auszuschalten.
3. Drücken Sie , um das Menü zu verlassen.

4 Einrichten des Fernsehgeräts

Ändern von Bild- und Toneinstellungen

Einstellungshilfsprogramm

Das Einstellungs-Hilfeprogramm unterstützt Sie bei den optimalen Einstellungen für Bild und Ton.

1. Drücken Sie, während Sie fernsehen, .
2. Wählen Sie **[Konfiguration]** > **[Bild + Sound personalisieren]**, und drücken Sie dann **OK**.
3. Wählen Sie **[Starten]**, und drücken Sie dann **OK**.

Gehen Sie entsprechend den Anweisungen am Bildschirm vor, um Ihre bevorzugten Einstellungen zu wählen.

Smart Picture-Einstellungen

Verwenden Sie die Auswahlübersicht **[Smart Bild]**, um auf häufig verwendete Bildeinstellungen zuzugreifen.

1. Drücken Sie beim Fernsehen .
2. Wählen Sie **[Smart Bild]** und anschließend eine der folgenden Einstellungen:
 - **[PP -Werte]**: Stellt das Fernsehgerät auf Ihre persönlichen Präferenzen ein, die in den Menüs **[Bild]** in **[Konfiguration]** festgelegt sind.
 - **[Lebhaft]**: Intensive und dynamische Einstellungen, ideal für Tageslicht.
 - **[Natürlich]**: Eine natürliche Bildeinstellung.
 - **[Kino]**: Ideale Einstellungen für Spielfilme.
 - **[Spiel]**: Ideale Einstellungen für Spiele.
 - **[Energiesparmodus]**: Die energiebewusstesten Einstellungen.
 - **[Standard]**: Passt die Bildeinstellungen an die meisten Umgebungsbedingungen und Videotypen an. Werkseinstellungen.
 - **[Foto]**: Ideale Einstellungen für die Fotoanzeige.

- **[Personalisiert]**: Ermöglicht das Anpassen und Speichern persönlicher Bildeinstellungen.

3. Drücken Sie **OK**, um Ihre Auswahl zu bestätigen.

4. Drücken Sie , um das Menü zu verlassen.

Weitere Bildeinstellungen

1. Drücken Sie die Taste .
2. Wählen Sie **[Konfiguration]** > **[Erweiterte Fernseheinstellungen]** > **[Bild]**, und drücken Sie dann **OK**.
3. Wählen Sie eine Einstellung aus, die angepasst werden soll:
 - **[Smart Bild]**: Greift auf vordefinierte Smart Picture-Einstellungen zu.
 - **[Zurücksetzen]**: Setzt das Gerät auf die Werkseinstellungen zurück.
 - **[Kontrast]**: Stellt die Intensität heller Bereiche ein, belässt dunkle Bereiche unverändert.
 - **[Helligkeit]**: Stellt die Intensität und die Details dunkler Bereiche ein.
 - **[Farbe]**: Stellt die Farbsättigung ein.
 - **[NTSC -Farbton]**: Kompensiert Farbabweichungen bei NTSC-Übertragungen.
 - **[Schärfe]**: Stellt die Bildschärfe ein.
 - **[Rauschunterdrückung]**: Filtert und verringert das Rauschen im Bild.
 - **[Farbweiß]**: Stellt die Farbbalance eines Bilds ein.
 - **[Personalisiertes Farbweiß]**: Passt die FarbweißEinstellung an.
 - **[Pixel Plus HD]**: Greift auf erweiterte Einstellungen zu, einschließlich **[HD Natural Motion]**, **[100 Hz Clear LCD]**, **[Erweiterte Schärfe]**, **[Dynamic Contrast]**, **[Dynam. Hintergrundbeleuchtung]**, **[MPEG-Artefaktunterdrückung]**, **[Farboptimierung]** und **[Gamma]**.

- **[PC-Modus]:** Aktiviert die Anpassung der Bildeinstellungen, wenn ein PC über einen HDMI-Anschluss mit dem Fernsehgerät verbunden ist. Ist diese Funktion aktiviert, können Sie **[Bildformat]** > **[Nicht skaliert]** für maximale Details bei der Anzeige von PC-Inhalten auswählen.
- **[Lichtsensor]:** Passt die Einstellungen dynamisch an die Lichtverhältnisse an.
- **[Bildformat]:** Ändert das Bildformat.
- **[Bildschirmränder]:** Ändert die Bildgröße.
- **[Bild verschieben]:** Passt die Position des Bilds an.

Smart Sound-Einstellungen

Verwenden Sie die Auswahlübersicht **[Smart Ton]**, um auf häufig verwendete Toneinstellungen zuzugreifen.

1. Drücken Sie beim Fernsehen **000**.
2. Wählen Sie **[Smart Ton]** und anschließend eine der folgenden Einstellungen:
 - **[PP -Werte]:** Stellt das Fernsehgerät auf Ihre persönlichen Präferenzen ein, die in den Menüs **[Ton]** in **[Konfiguration]** festgelegt sind.
 - **[Standard]:** Passt die Toneinstellungen an die meisten Umgebungsbedingungen und Audiotypen an.
 - **[Neues]:** Stellt die Audioeinstellungen für gesprochenes Audio (z. B. Nachrichten) optimal ein.
 - **[Film]:** Stellt die Audioeinstellungen für Filme optimal ein.
 - **[Spiel]:** Ideale Einstellungen für Spiele.
 - **[Drama]:** Stellt die Audioeinstellungen für Filmdramen optimal ein.
 - **[Sport]:** Stellt die Audioeinstellungen für Sportsendungen optimal ein.
3. Drücken Sie **OK**, um Ihre Auswahl zu bestätigen.
4. Drücken Sie **↶**, um das Menü zu verlassen.

Weitere Toneinstellungen

1. Drücken Sie die Taste **🏠**.
2. Wählen Sie **[Konfiguration]** > **[Erweiterte Fernseheinstellungen]** > **[Ton]**, und drücken Sie dann **OK**.
3. Wählen Sie eine Einstellung aus, die angepasst werden soll:
 - **[Smart Ton]:** Greift auf vordefinierte Smart Sound-Einstellungen zu.
 - **[Zurücksetzen]:** Setzt das Gerät auf die Werkseinstellungen zurück.
 - **[Tiefen]:** Stellt den Basspegel ein.
 - **[Höhen]:** Stellt den Höhenpegel ein.
 - **[Raumklang]:** Aktiviert Raumklang.
 - **[Kopfhörerlautstärke]:** Stellt die Lautstärke des Kopfhörers ein.
 - **[Autom. Lautstärkenivellierung]:** Verringert automatisch plötzliche Lautstärkeänderungen, zum Beispiel beim Wechseln des Senders.
 - **[Balance]:** Passt die Balance-Einstellung des linken und rechten Lautsprechers an Ihre Hörposition an.

Wiederherstellen der Werkvoreinstellungen

Das Zurücksetzen des Geräts auf Werkseinstellung stellt die Standard-Bild- und Toneinstellungen wieder her. Die Sendereinstellungen bleiben erhalten.



1. Drücken Sie, während Sie fernsehen, **🏠**.
2. Wählen Sie **[Konfiguration]** > **[Erweiterte Fernseheinstellungen]** > **[Werkvoreinstellungen]**, und drücken Sie dann **OK**.

Die Fernseheinstellungen werden auf die Werkseinstellungen zurückgesetzt.

Starten der Fernsehgerätdemonstration

Starten Sie eine Demonstration, um mehr über die Funktionen Ihres Fernsehgeräts zu erfahren.



Hinweis: Demonstrationen sind auf MHEG-Sendern nicht verfügbar.

1. Drücken Sie, während Sie fernsehen, .
2. Wählen Sie **[Konfiguration]** > **[Demos anzeigen]**, und drücken Sie dann **OK**.
3. Wählen Sie eine Demonstration aus, und drücken Sie dann **OK**.
4. Drücken Sie , um die Demonstration zu beenden.

Ändern von Sendereinstellungen



Sender neu anordnen

Nach der Installation können Sie die Senderliste Ihren Vorlieben entsprechend neu ordnen.

1. Drücken Sie beim Fernsehen .
2. Wählen Sie **[Senderliste]**, und drücken Sie anschließend auf **OK**.
3. Drücken Sie in der Senderliste .
4. Wählen Sie **[Neu ordnen]**, und drücken Sie dann **OK**.
5. Wählen Sie den Sender, der neu angeordnet werden soll, verschieben Sie ihn an die gewünschte Position, und drücken Sie **OK**.
6. Wählen Sie **[Einfügen]**, um den Sender an der gewünschten Position einzufügen. Mit **[Austausch]** tauschen Sie die Position mit einer anderen Senderposition aus, und mit **[Abbrech.]** brechen Sie die Neuordnung ab.
7. Drücken Sie zum Aktivieren auf **OK**.

Kanäle umbenennen

Nach der Installation können Sie die Kanäle Ihren Vorlieben entsprechend umbenennen.



1. Drücken Sie beim Fernsehen .
2. Wählen Sie **[Senderliste]**, und drücken Sie anschließend auf **OK**.
3. In der Senderliste drücken Sie .
4. Wählen Sie **[Umbenennen]**, und drücken Sie dann **OK**.
5. Auf dem Eingabebildschirm, der angezeigt wird, drücken Sie die **Navigationstasten** oder **Zahlentasten**, um den Namen zu bearbeiten. Drücken Sie dann **OK**.
6. Drücken Sie, wenn Sie fertig sind, **Navigationstasten**, um **[Fertig]** auszuwählen.

- Zum Löschen der Eingabe wählen Sie **[Löschen]**.
 - Wählen Sie **[Abbrechen]**, um abzubrechen.
7. Drücken Sie **OK**, um Ihre Auswahl zu bestätigen.
 8. Drücken Sie , um die Funktion zu verlassen.



Ein- oder Ausblenden von Sendern

Sender ausblenden

Blenden Sie Sender in der Senderliste aus, um unbefugten Zugriff zu verhindern.

1. Drücken Sie beim Fernsehen .
 2. Wählen Sie **[Senderliste]**, und drücken Sie anschließend auf **OK**.
 3. In der Senderliste wählen Sie den Sender aus, der ausgeblendet werden soll. Drücken Sie dann .
 4. Wählen Sie **[Sender ausblenden]**, und drücken Sie dann **OK**.
- Der Sender wurde ausgeblendet.

Sender einblenden

1. Drücken Sie beim Fernsehen .
2. Wählen Sie **[Senderliste]**, und drücken Sie anschließend auf **OK**.
3. Drücken Sie in der Senderliste .
4. Wählen Sie **[Ausgeblendeten Sender anzeigen]**, und drücken Sie anschließend **OK**. Ausgeblendete Sender werden zwar in der Senderliste angezeigt, enthalten aber keine Senderinformationen.
5. Wählen Sie den Sender, der einblendet werden soll, und drücken Sie dann .
6. Wählen Sie **[Sender einblenden]**, und drücken Sie dann **OK**.

Wiederholen Sie die Schritte 5 und 6, um andere Sender einzublenden.

Senderliste aktualisieren

Beim erstmaligen Einschalten des Fernsehgeräts wurde die vollständige Installation von Kanälen durchgeführt. Sie können das Fernsehgerät so einstellen, dass digitale Sender automatisch hinzugefügt oder entfernt werden. Die Kanalaktualisierung kann auch manuell erfolgen.

Automatische Aktualisierung

Um das Fernsehgerät zur automatischen Aktualisierung von digitalen TV-Kanälen einzustellen, lassen Sie das Fernsehgerät im Standby-Modus. Einmal pro Tag aktualisiert das Fernsehgerät zuvor gefundene Kanäle und speichert neue Kanäle. Leere Kanäle werden aus der Senderliste entfernt.

Wenn Sie eine Senderaktualisierung durchführen, wird beim Einschalten eine Meldung angezeigt.

Wenn diese Meldung nicht angezeigt werden soll:

1. Drücken Sie .
2. Wählen Sie **[Konfiguration]** > **[Erweiterte Sendereinstellungen]** oder **[Erweiterte Satelliten-Sendereinstellungen]** > **[Einstellung der Sender]** > **[Senderaktualisierungsnachricht]** > **[Aus]**, und drücken Sie dann **OK**.

- **So deaktivieren Sie automatische Aktualisierungen:**
Wählen Sie im Menü **[Einstellung der Sender]****[Automatische Senderaktualisierung]** > **[Aus]**.

Weitere Optionen

Auswählen der Audiosprache

Wenn der Sender über Multi- oder Zweikanalton verfügt, können Sie die bevorzugte Audiosprache auswählen.

1. Drücken Sie beim Fernsehen .
- **[Audiosprache]:** Wählen Sie die Audiosprache für Digitalsender.
- **[Dual I-II]:** Wählen Sie die Audiosprache für Analogsender.

Auswählen des Videostreams (nur für DVBS-Sender)

Falls verfügbar, können Sie verschiedene Videostreams des Senders ansehen. (je nach Sendeanstalt)

1. Drücken Sie beim Fernsehen .
2. Wählen Sie **[Videoauswahl]**, um die entsprechende Auswahl anzuzeigen.

Einstellen der Sender

Automatische Installation

Beim erstmaligen Einschalten des Fernsehgeräts wurde die vollständige Installation von Kanälen durchgeführt. Sie können diese vollständige Installation erneut durchführen, um Ihre Sprache und Ihr Land einzustellen und alle verfügbaren TV-Kanäle zu installieren.

Hinweis: **[Satellitensuche]** ist nur verfügbar, wenn das Fernsehgerät DVB-S unterstützt.

1. Drücken Sie die Taste .
2. Wählen Sie **[Konfiguration]** > **[Sendersuche]** oder **[Satellitensuche]**, und drücken Sie dann **OK**.
3. Befolgen Sie die Anweisungen auf dem Bildschirm, um die Senderinstallation abzuschließen.
4. Wählen Sie nach Beendigung des Vorgangs **[Beenden]**, und drücken Sie anschließend **OK**.

Tipp: Drücken Sie , um die Senderliste aufzurufen.

Hinweise

- Während der Installation lassen Sie die **[Einstellungen]** unverändert, es sei denn, Ihr Digitalanbieter stellt Ihnen die entsprechenden Werte zur Eingabe bereit.
- Wenn digitale Fernsehsender gefunden wurden, befinden sich in der Liste der installierten Sender möglicherweise einige leere Sendenummern. Sie können diese Sender umbenennen, neu anordnen oder löschen.

Zugriff auf DVB-C- oder DVB-T-Sender

Bei Einstellung von sowohl DVB-C- als auch DVB-T-Sendern müssen Sie in das jeweilige Netzwerk wechseln, um Sender auf diesem Netzwerk sehen zu können.

1. Drücken Sie, während Sie fernsehen, .
2. Wählen Sie **[Konfiguration]** > **[Sendereinstellung.]**.
3. Wählen Sie **[Einstellung der Sender]** > **[Antenne/Kabel (DVB)]**.

4. Wählen Sie eine der folgenden Einstellungen:

- **[Antenne (DVB-T)]:** Zugriff auf kostenlose, über Antenne ausgestrahlte oder digitale DVB-T-Sender
- **[Kabel]:** Zugriff auf Kabel- oder digitale DVB-C-Sender

3. Drücken Sie **OK**, um Ihre Auswahl zu bestätigen.

4. Drücken Sie **↩**, um das Menü zu verlassen.

Das Fernsehgerät schaltet auf die ausgewählte Senderliste um.

Zugreifen auf DVB-S-Sender (nur für bestimmte Modelle)

Wenn Ihr Satellit mit dem SAT-Anschluss verbunden ist, können Sie Satellitensender empfangen.

Drücken Sie **🏠** > **[Wdg. über Sat.]**, um Satellitensender zu empfangen.

Analoge Sender installieren

In diesem Abschnitt wird die manuelle Suche und Speicherung von analogen Fernsehsendern beschrieben.

Schritt 1: Wählen Sie Ihr System aus.

Hinweis: Überspringen Sie diesen Schritt, wenn Ihre Systemeinstellungen korrekt sind.

1. Drücken Sie, während Sie fernsehen, **🏠**.
2. Wählen Sie **[Konfiguration]** > **[Sendereinstellung.]** > **[Einstellung der Sender]** > **[Analog: manuelle Einstellung]** > **[System]**, und drücken Sie dann **OK**.
3. Wählen Sie das System für Ihr Land oder Ihre Region aus, und drücken Sie dann **OK**.

Schritt 2: Suchen und Speichern neuer Fernsehsender

1. Wählen Sie im Menü **[Analog: manuelle Einstellung]** die Option **[Sender suchen]**, und drücken Sie dann **OK**.
2. Drücken Sie:
 - **Navigationstasten** oder **Zahlentasten**, um die Senderfrequenz manuell einzugeben.
 - Die **Navigationstasten**, um **[Suchen]** auszuwählen. Drücken Sie **OK**, um automatisch nach dem nächsten Sender zu suchen.

3. Wenn die richtige Senderfrequenz angegeben ist, wählen Sie **[Fertig]**, und drücken Sie dann **OK**.

4. Wählen Sie **[Aktuellen Sender speichern]**, um den mit der Feinabstimmung eingestellten Sender unter der aktuellen Sendernummer zu speichern, oder wählen Sie **[Als neuen Sender speichern]**, um ihn unter einer neuen Sendernummer zu speichern.

Digitale Sender installieren

Zur Verbesserung des Empfangs können Sie Ihre Antenne neu ausrichten. Sie müssen für die Einstellung der Sender die korrekte Frequenz kennen. Um die besten Ergebnisse zu erzielen, sollten Sie den Dienstanbieter kontaktieren oder einen Fachinstallateur beauftragen.

1. Drücken Sie die Taste **🏠**.
2. Wählen Sie **[Konfiguration]** > **[Sendereinstellung.]** > **[Einstellung der Sender]** > **[Digital: Kontrolle des Empfangs]** > **[Suchen]**, und drücken Sie dann **OK**.
3. Drücken Sie die **Zahlentasten**, um die Senderfrequenz einzugeben.
4. Wählen Sie **[Suchen]**, und drücken Sie dann **OK**.
5. Wenn der richtige Sender gefunden wurde, wählen Sie **[Speichern]**, und drücken Sie dann **OK**.
6. Drücken Sie **↩**, um die Funktion zu verlassen.

Hinweise

- Wenn der Empfang schlecht ist, richten Sie Ihre Antenne neu aus, und wiederholen Sie den Vorgang.
- Wenn Sie den Kanal über DVB-C empfangen, sind die Optionen **[Modus für Symbolrate]** und **[Symbol rate]** verfügbar. Im **[Modus für Symbolrate]** wählen Sie **[Automatisch]**, es sei denn, dass Ihr Kabelanbieter einen bestimmten Schrittgeschwindigkeitswert bereitstellt.

Satellitensender installieren



(Nur für bestimmte Modelle)

Wenn Ihr Satellit mit dem SAT-Anschluss verbunden ist, können Sie Satellitensender empfangen.

1. Drücken Sie, während Sie fernsehen, .
2. Wählen Sie **[Konfiguration]** > **[Satellitensuche]** > **[Sender erneut installieren]**.
3. Folgen Sie den Anweisungen auf dem Bildschirm, um die Installation der Satellitensender abzuschließen.
4. Wählen Sie nach Beendigung des Vorgangs **[Beenden]**, und drücken Sie anschließend **OK**.

Feineinstellen analoger Sender

Nehmen Sie bei schlechtem Empfang eines analogen Fernsehsenders eine Feineinstellung des betreffenden Senders vor.

1. Drücken Sie .
2. Wählen Sie **[Konfiguration]** > **[Sendereinstellung.]** > **[Einstellung der Sender]** > **[Analog: manuelle Einstellung]** > **[Feinabstimmung]**, und drücken Sie dann **OK**.
3. Drücken Sie  oder , um eine Feineinstellung für den Sender vorzunehmen.
4. Wenn die richtige Senderfrequenz ausgewählt ist, wählen Sie **[Fertig]**, und drücken Sie dann **OK**.
5. Wählen Sie **[Aktuellen Sender speichern]**, um den feineingestellten Sender unter dem aktuellen Sender zu speichern, oder wählen Sie **[Als neuen Sender speichern]**, um ihn unter einer neuen Sendernummer zu speichern.

Ändern von Spracheinstellungen

Audio-, Untertitel- und Videotextsprachen

Digitale TV-Kanäle können mehrere Audio-, Untertitel- und Videotextsprachen in einer Sendung übertragen. Stellen Sie Ihre bevorzugten Sprachen ein, wenn mehrere Sprachen verfügbar sind.

1. Drücken Sie .
2. Wählen Sie **[Konfiguration]** > **[Erweiterte Sendereinstellungen]** oder **[Erweiterte Satelliten-Sendereinstellungen]** > **[Sprache]**.
3. Wählen Sie eine der folgenden Einstellungen, und drücken Sie dann **OK**:

- **[Bevorzugte Audio Sprache]** / **[Alternative Audio Sprache]**: Wählt die verfügbare Audiosprache für digitale Sender aus.
- **[Bevorzugte Untertitel Sprache]** / **[Alternative Untertitel Sprache]**: Wählt die verfügbare Untertitelsprache für digitale Sender aus.
- **[Bevorzugte Videotext Sprache]** / **[Alternative Videotext Sprache]**: Wählt den verfügbaren Videotext für digitale Sender aus.
- **[Hörbehindert]**: Aktiviert oder deaktiviert Untertitel für Hörbehinderte.
- **[Sehbeeinträchtigt.]** (Nur GB): Wählt das Gerät für den Audioausgang aus.
- **[Lautstärke-Sehbeeinträchtigung]** (Nur GB): Passt die Lautstärke für Audio für Hörbehinderte an.
- **[Bevorzugtes Audioformat]**: Wählen Sie **[Standard]**, um das Standardaudioformat zu empfangen (MPEG). Wählen Sie **[Erweitert]**, um erweiterte Audioformate zu empfangen (AAC, EAC-3 oder AC-3, sofern verfügbar).
- **[Mono/Stereo]**: Wählen Sie **[Mono]** oder **[Stereo]**, wenn Stereosignale übertragen werden.

4. Drücken Sie , um das Menü zu verlassen.

Tipp: Stellen Sie eine sekundäre Sprache in demselben Menü ein. Sie empfangen diese Sprache dann, wenn die primäre Sprache nicht verfügbar ist.

Menüsprache

1. Drücken Sie beim Fernsehen .
2. Wählen Sie **[Konfiguration]** > **[Erweiterte Fernseheinstellungen]** > **[Bevorzugte Einstellungen]** > **[Menüsprache]**.
3. Wählen Sie eine Menüsprache aus der Liste aus, und drücken Sie dann **OK**.

Ändern von weiteren Einstellungen

Stromspareinstellungen

1. Während Sie fernsehen, drücken Sie die grüne Taste.
2. Wählen Sie eine der folgenden Einstellungen, und drücken Sie dann **OK**:
 - **[Energiesparen]:** Wendet eine Kombination aus Bildeinstellungen an, um den Energieverbrauch zu verringern.
 - **[Bildschirm stummschalten]:** Schaltet den Bildschirm des Fernsehgeräts aus. Durch Ausschalten des Bildschirms können Sie Strom sparen, wenn Sie nur den Ton vom Fernsehgerät hören möchten.
 - **[Lichtsensor]:** Das Fernsehgerät spart Strom, indem die Bildschirmhelligkeit mithilfe des Umgebungslichtsensors an das Umgebungslicht angepasst wird.

Audio-Lippensynchronisation

Schalten Sie die digitale Audio-Lippensynchronisation ein, um das Bild auf Ihrem Fernsehgerät automatisch mit dem Ton eines angeschlossenen Home Entertainment-Systems zu synchronisieren.

1. Drücken Sie, während Sie fernsehen, .
2. Wählen Sie **[Konfiguration]** > **[Erweiterte Fernseheinstellungen]** > **[Bevorzugte Einstellungen]** > **[Audioverzögerung]** > **[Ein]**, und drücken Sie dann **OK**.

Fernseuhr

Sie können auf dem Bildschirm des Fernsehgeräts eine Uhr einblenden. Die Uhr zeigt die aktuelle Zeit anhand der vom Dienstanbieter übermittelten Daten an.

Anzeige der Uhr

1. Drücken Sie beim Fernsehen .
2. Wählen Sie **[Status]**, und drücken Sie anschließend auf **OK**.

Die Uhr wird unten rechts auf dem Bildschirm angezeigt.

Ändern des Uhrmodus

Standardmäßig ist der Uhrmodus auf **[Automatisch]** eingestellt und die Uhr wird mit der UTC-Zeit synchronisiert. Wenn Ihr Fernsehgerät keine UTC-Übertragungen empfangen kann, setzen Sie den Uhrmodus auf **[Manuell]**. **[Landesabhängig]** wendet UTC an und ermöglicht Ihnen die Einstellung von **[Sommerzeit]**.

1. Drücken Sie beim Fernsehen .
2. Wählen Sie **[Konfiguration]** > **[Erweiterte Fernseheinstellungen]** > **[Bevorzugte Einstellungen]** > **[Uhr]** > **[Autom. Uhr Modus]**.
3. Wählen Sie **[Automatisch]**, **[Manuell]** oder **[Landesabhängig]**, und drücken Sie anschließend **OK**.

Aktivieren bzw. Deaktivieren der Sommerzeit

Wenn der Uhrmodus auf **[Landesabhängig]** eingestellt ist, aktivieren bzw. deaktivieren Sie die Sommerzeit, wenn dies in Ihrer Zeitzone erforderlich ist.

1. Wählen Sie im Menü **[Uhr]** die Option **[Sommerzeit]** > **[Sommerzeit]**, und drücken Sie dann **[Standard Zeit].OK** Sommerzeit ist für Ihre Zeitzone aktiviert oder deaktiviert.

Manuelles Einstellen der Uhr

Wenn der Uhrmodus auf **[Manuell]** eingestellt ist, konfigurieren Sie das Datum und die Uhrzeit manuell.

1. Wählen Sie im Menü **[Uhr]** die Option **[Datum]** oder **[Zeit]**, und drücken Sie anschließend **OK**.
2. Treffen Sie Ihre Auswahl mithilfe der **Navigationstasten**, und wählen Sie dann **[Fertig]**.

TV-Positionierung

Entsprechend des Standorts Ihres Fernsehgeräts werden zahlreiche Fernseheinstellungen angewendet.

Shop- oder Home-Modus

Die Möglichkeit, Einstellungen zu ändern, ist eingeschränkt, wenn der Modus **[Geschäft]** eingestellt ist. Stellen Sie den Modus für das Fernsehgerät auf **[Zuhause]**, um auf alle Fernseheinstellungen zuzugreifen.

1. Drücken Sie, während Sie fernsehen, **⬆**.
2. Wählen Sie **[Konfiguration]** > **[Erweiterte Fernseheinstellungen]** > **[Bevorzugte Einstellungen]** > **[Standort]** > **[Zuhause]** oder **[Geschäft]**, und drücken Sie dann **OK**.
3. Starten Sie das Fernsehgerät neu.

Standfuß- oder Wandmontage

Passend zum Aufstellort des Fernsehgeräts werden bestimmte Fernseheinstellungen angewendet.

1. Wählen Sie im Menü **[Bevorzugte Einstellungen]** die Option **[Positionierung des Fernsehgeräts]** > **[Auf Tischfuß]** oder **[Wandmontage]**, und drücken Sie dann **OK**.

Aktualisieren der Software des Fernsehgeräts

Prüfen der Softwareversion

1. Drücken Sie die Taste **⬆**.
2. Wählen Sie **[Konfiguration]** > **[Softwareeinstell.]** > **[Aktuelle Software-Informationen]**, und drücken Sie dann **OK**. Die Version der aktuellen Software wird angezeigt.

Aktualisierungen über USB

Achten Sie vor der Aktualisierung darauf, dass:

- Sie sich etwas Zeit nehmen, um die Aktualisierung vollständig durchzuführen.
- Ihnen ein USB-Flashlaufwerk mit mindestens 256 MB Speicherplatz zur Verfügung steht.

- Ihnen ein Computer mit USB-Port und Internetzugang zur Verfügung steht.

1. Drücken Sie die Taste **⬆**.
2. Wählen Sie **[Konfiguration]** > **[Software aktualisieren]**, und drücken Sie dann **OK**. Der Aktualisierungsassistent beginnt. Befolgen Sie die Anweisungen auf dem Bildschirm, um die Aktualisierung abzuschließen.
Hinweis: Wenn Sie die Aktualisierungsdatei bereits auf ein USB-Flashlaufwerk heruntergeladen haben, schließen Sie dieses am Fernsehgerät an. Wählen Sie anschließend **[Konfiguration]** > **[Softwareeinstell.]** > **[Lokale Aktualisierungen]**.

Aktualisierungen über DVB-T

Falls verfügbar kann Ihr Fernsehgerät Softwareaktualisierungen via DVB-T empfangen.

Wenn eine Aktualisierung verfügbar ist, fordert Sie eine Meldung auf, die Software zu aktualisieren. Wir empfehlen dringend, dass Sie Ihre Software aktualisieren, wenn Sie dazu aufgefordert werden.

Erneute Installation des Fernsehgeräts

Bei einer erneuten Installation des Fernsehgeräts werden alle Bild- und Toneinstellungen zurückgesetzt und alle Fernsehsender neu eingestellt.

1. Drücken Sie die Taste **⬆**.
2. Wählen Sie **[Konfiguration]** > **[Erweiterte Fernseheinstellungen]** > **[Fernsehgerät erneut einrichten]**, und drücken Sie dann **OK**.
3. Folgen Sie den Anweisungen am Bildschirm.

5 Anschließen des Fernsehgeräts

Herstellen von ersten Verbindungen

Leistung

Achten Sie darauf, dass der Netzstecker in der Steckdose jederzeit zugänglich ist. Ziehen Sie immer am Stecker, um das Stromkabel vom Netzanschluss zu trennen, niemals am Kabel.

Dieses Fernsehgerät verbraucht im Standby-Betrieb sehr wenig Strom. Schalten Sie es dennoch mithilfe der Netztaaste an der Geräteunterseite aus, wenn Sie es für längere Zeit nicht nutzen.

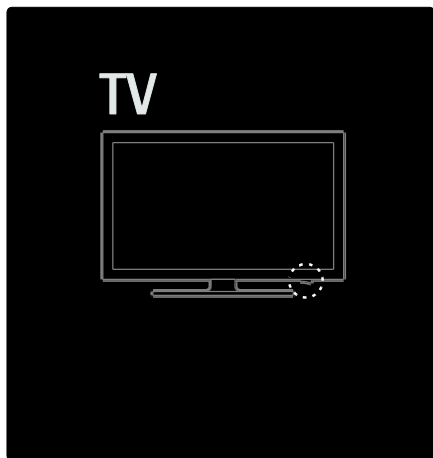

Antenne

Der Antennenanschluss befindet sich auf der Rückseite des Fernsehgeräts. Stecken Sie das Antennenkabel fest in den Antennenanschluss.

Hinweis: Um DVB-S-Sender zu empfangen, stecken Sie das Antennenkabel in den **SAT** (DVB-S)-Anschluss an der Seite des Fernsehgeräts. Dieser Anschluss steht nur bei bestimmten Modellen zu Verfügung.

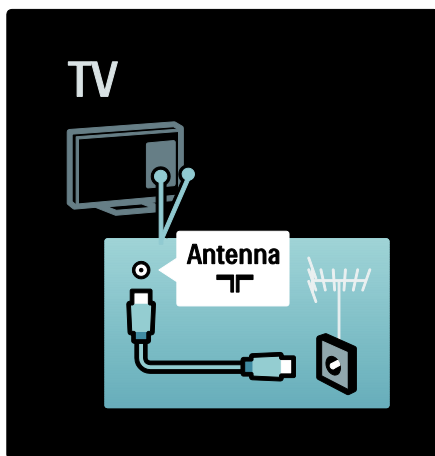

Kabel

Übersicht

Bevor Sie Geräte an das Fernsehgerät anschließen, prüfen Sie, welche Anschlüsse bei dem betreffenden Gerät vorhanden sind. Schließen Sie das Gerät über den qualitativ hochwertigsten Anschluss, der zur Verfügung steht, an das Fernsehgerät an. Kabel von guter Qualität stellen eine gute Übertragung von Bild und Ton sicher.

Bei den in diesem Benutzerhandbuch dargestellten Verbindungen handelt es sich nur um Empfehlungen. Andere Lösungen sind ebenfalls möglich.

Tipp: Wenn Ihr Gerät nur über Composite/RCA-Anschlüsse verfügt, verwenden Sie einen SCART/Cinch-Adapter, um das Gerät über einen SCART-Anschluss am Fernsehgerät anzuschließen.

Hinzufügen von Geräten

Wenn Sie ein Gerät an das Fernsehgerät angeschlossen haben, fügen Sie dem Home-Menü dieses Gerät immer als Element hinzu. Wenn das Home-Menü dieses Element enthält, können Sie vom Fernsehgerät aus leicht auf dieses Gerät umschalten.

Zum Hinzufügen eines neuen Geräts drücken Sie , und wählen Sie dann **[Geräte hinzufügen]**. Folgen Sie den Anweisungen am Bildschirm.

HDMI

Ein HDMI-Anschluss gewährleistet die beste Bild- und Tonqualität.

- Video- und Audiosignale sind in einem HDMI-Kabel kombiniert. Verwenden Sie HDMI für Fernsehsignale im HD-Format (High Definition) und zur EasyLink-Aktivierung.
- Der **HDMI ARC**-Anschluss des Fernsehgeräts stellt HDMI ARC-Funktionen bereit. Dies ermöglicht die Audiowiedergabe des Fernsehgeräts über ein HDMI ARC-kompatibles Gerät.
- Das verwendete HDMI-Kabel sollte nicht länger als 5 Meter sein.

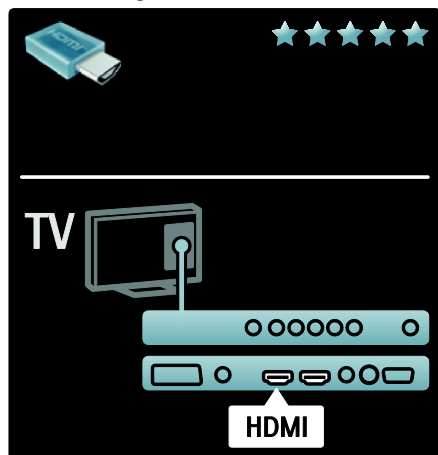

Y Pb Pr

Verwenden Sie den Component-Video-Anschluss YPbPr zusammen mit dem Anschluss AUDIO L/R für den Ton.

Schließen Sie die Kabelstecker entsprechend den Farben des YPbPr-Anschlusses an. Über den YPbPr-Anschluss können Fernsehsignale im HD-Format (High Definition) übertragen werden.

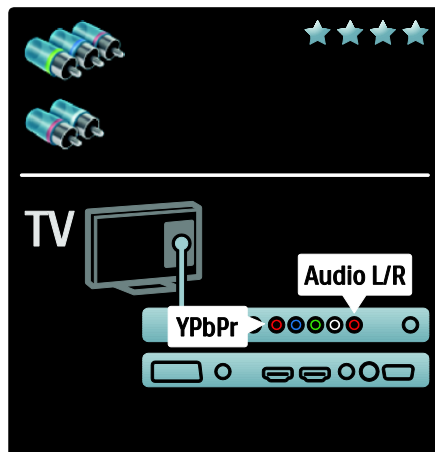

SCART

Ein SCART-Kabel kombiniert Audio- und Videosignale. SCART-Anschlüsse können RGB-Videosignale übertragen, aber keine Fernsehsignale im HD-Format (High Definition).

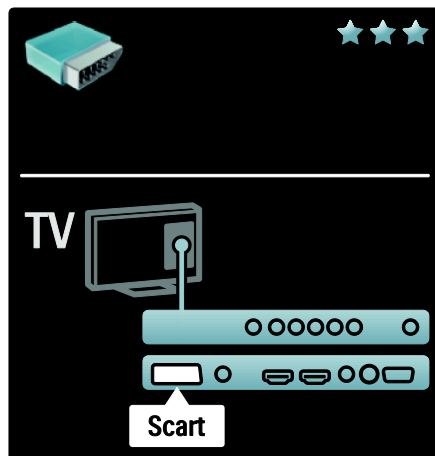

Übersicht über die Anschlüsse des Fernsehgeräts

Rear

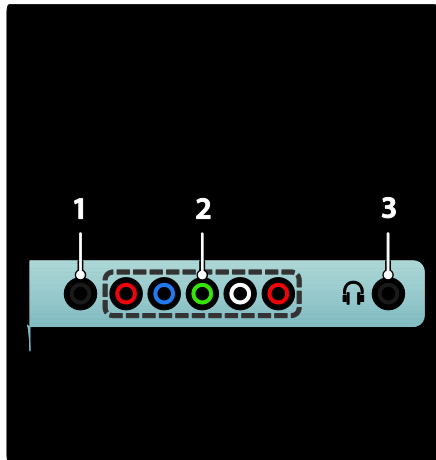

1.SERV. U: Nur zur Verwendung durch Kundendienstpersonal.

2.EXT 2/EXT 3Component (YPbPr): Analoger Audio- und Video-Eingang für analoge oder digitale Geräte wie DVD-Player oder Spielkonsolen.

3. 🎧 : Stereo-Audio-Ausgang für Kopfhörer oder Ohrhörer.

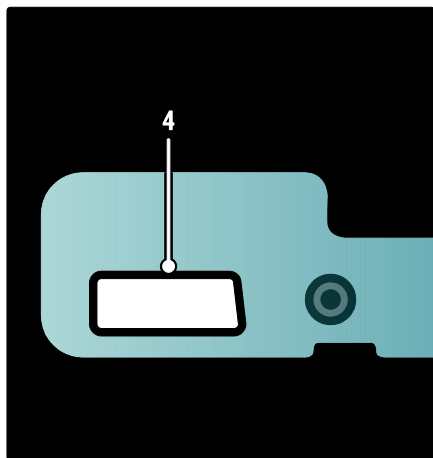

Nur bei bestimmten Modellen verfügbar:
4. EXT 2 (SCART): Analoger Audio- und Video-Eingang für analoge oder digitale Geräte wie DVD-Player oder Spielkonsolen.

Unterseite

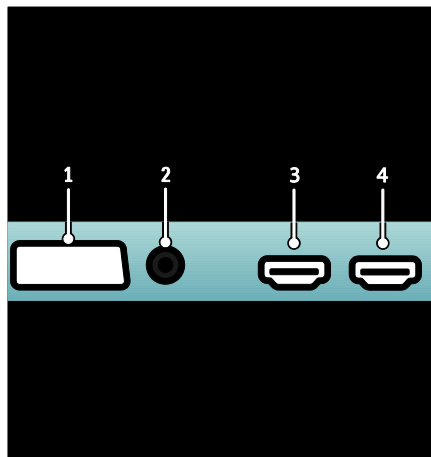

1.EXT 1 (SCART): Analoger Audio- und Videoeingang für analoge oder digitale Geräte wie DVD-Player oder Spielkonsolen.

2.DIGITAL AUDIO OUT: Digitaler Audioausgang für Home-Entertainment- und andere digitale Audiosysteme.

3.HDMI: Digitaler Audio- und Video-Eingang für digitale HD-Geräte wie Blu-ray-Player. Der zweite Anschluss ist nur bei bestimmten Modellen verfügbar.

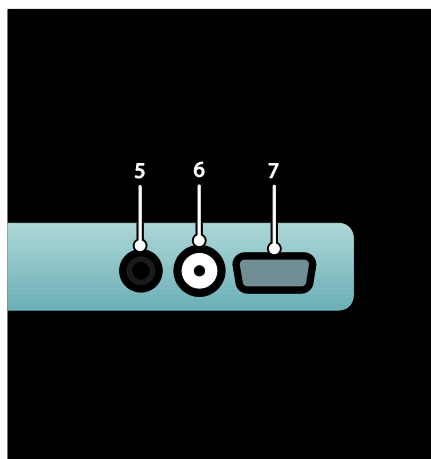

4. HDMI ARC: Normale HDMI-Funktionen plus Audiowiedergabe des Fernsehgeräts über ein HDMI ARC-kompatibles Gerät, z. B. über ein Home Entertainment-System.

5. AUDIO IN: Audioeingang von einem Computer.

6. ANTENNA: Signaleingang für Antennen-, Kabel- oder Satellitenempfang.

7. :VGA Videoeingang von einem Computer.

Seite

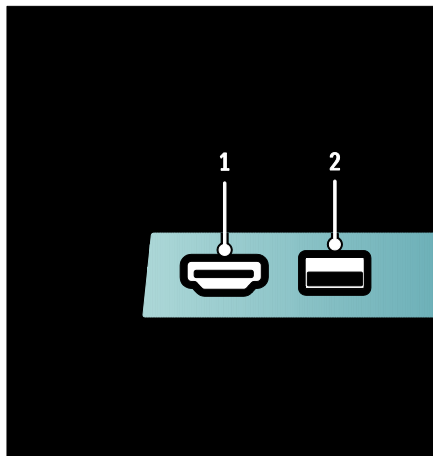

1. HDMI: Digitaler Audio- und Videoeingang für digitale HD-Geräte wie Blu-Ray-Player.

2. USB: Dateneingabe über USB-Speichergeräte.

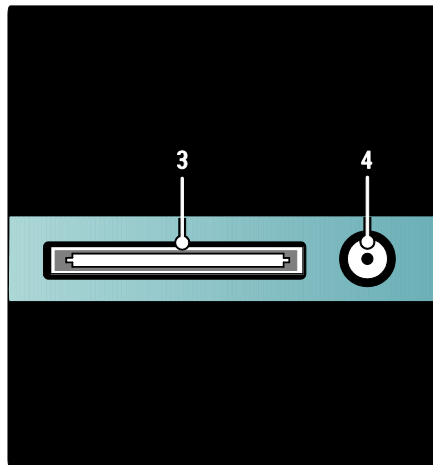

3. CI (Common Interface +): Steckplatz für ein Conditional Access Module (CAM).

4. SAT (DVB-S): Digitaler Signaleingang für DVB-S-Sendungen. Nur bei bestimmten Modellen verfügbar.

Anschließen von Geräten

Blu-Ray Disc-Player

Verwenden Sie ein HDMI-Kabel, um den Blu-ray Disc-Player an einen HDMI-Anschluss an der Rückseite des Fernsehgeräts anzuschließen.

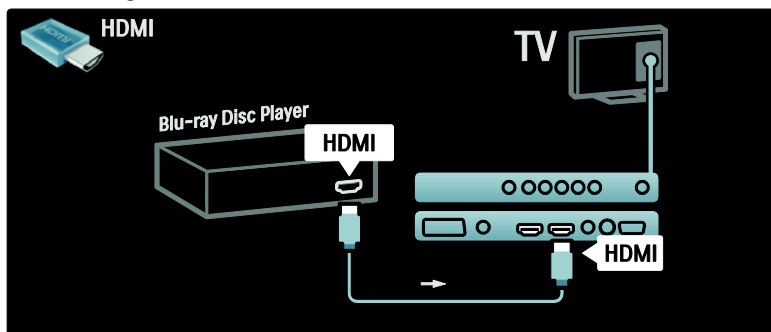

DVD-Player

Verwenden Sie ein HDMI-Kabel, um den DVD-Player an einen HDMI-Anschluss an der Rückseite des Fernsehgeräts anzuschließen.

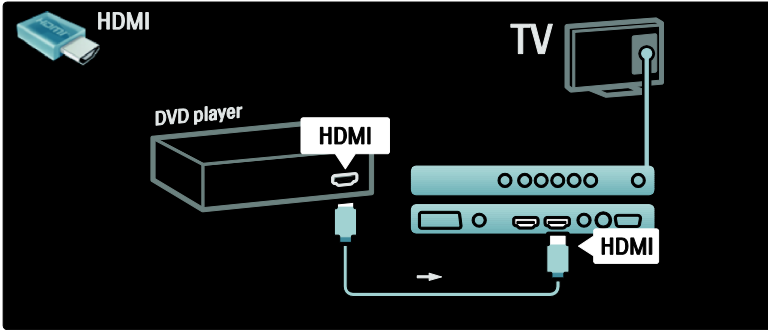

DVD-Recorder

Zuerst verwenden Sie zwei Antennenkabel, um die Antenne mit dem DVD-Recorder und dem Fernsehgerät zu verbinden. (SAT-Anschluss nur bei bestimmte Modellen verfügbar)

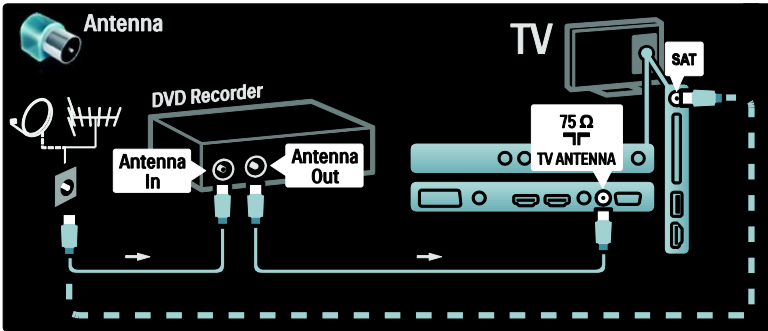

Schließlich verwenden Sie ein SCART-Kabel, um den DVD-Recorder mit einem SCART-Anschluss an der Rückseite des Fernsehgeräts zu verbinden.

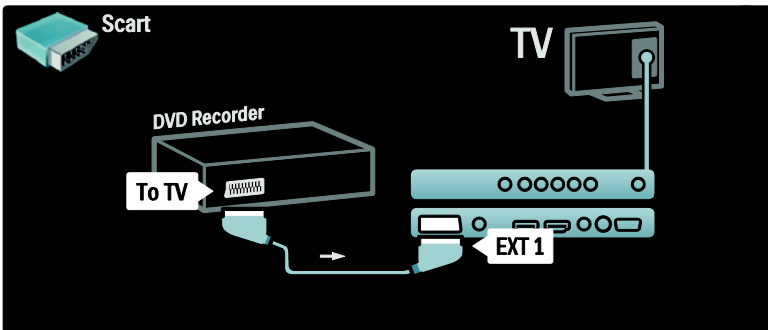

Heimkinoanlage

Verbinden Sie zuerst das Gerät über ein HDMI-Kabel mit dem Fernsehgerät.

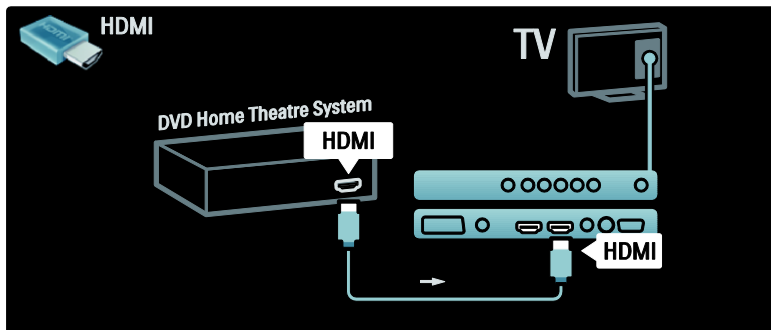

Schließlich verwenden Sie ein digitales Audiokabel (Cinch), um das Gerät an das Fernsehgerät anzuschließen. (Nicht erforderlich für HDMI ARC)

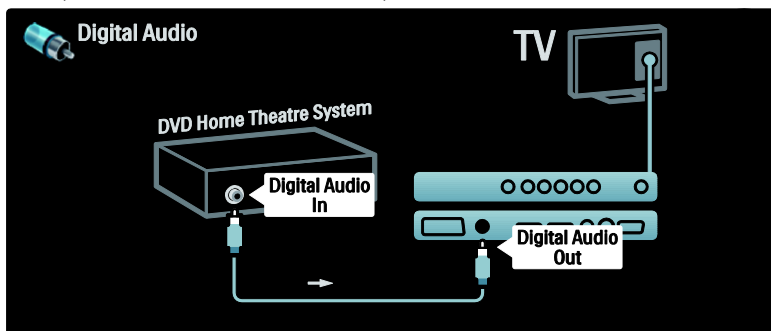

Audio- und Videosynchronisation

(Sync)

Wenn der Ton nicht dem Video auf dem Bildschirm entspricht, können Sie bei den meisten DVD-Home Entertainment-Systemen eine Verzögerung einstellen, um Ton und Video aneinander anzupassen.

EasyLink

Aktivieren Sie EasyLink, um die Fernsehlautsprecher automatisch auszuschalten, wenn Sie Inhalte über Ihr Home Entertainment-System wiedergeben. Weitere Informationen finden Sie unter **Anschließen des Fernsehgeräts > Philips EasyLink > Konfigurieren der Fernsehlautsprecher** (Seite 49).

Dig. Receiver/Satellit

Verwenden Sie zunächst zwei Antennenkabel, um die Antenne mit dem Receiver und dem Fernsehgerät zu verbinden.

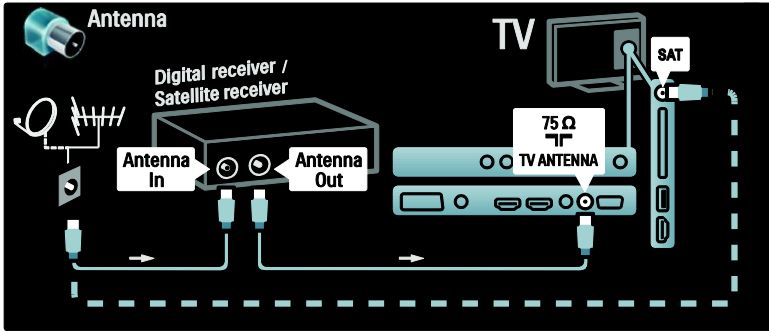

Verwenden Sie abschließend ein SCART-Kabel, um den Receiver an der Rückseite des Fernsehgeräts anzuschließen.

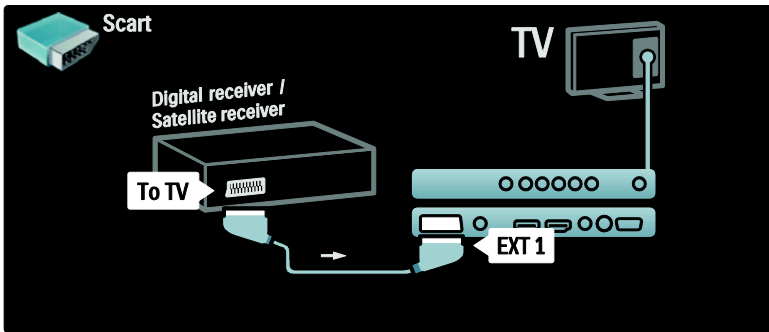

Dig. Receiver und DVD-R

Zuerst verwenden Sie drei Antennenkabel, um den digitalen Receiver und den DVD-Recorder mit dem Fernsehgerät zu verbinden.

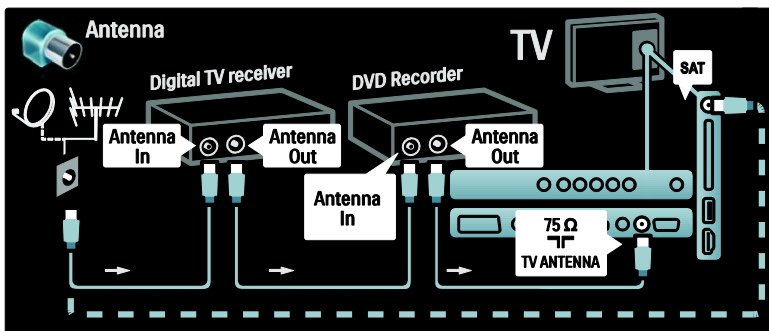

Dann verwenden Sie ein SCART-Kabel, um den digitalen Receiver an das Fernsehgerät anzuschließen.

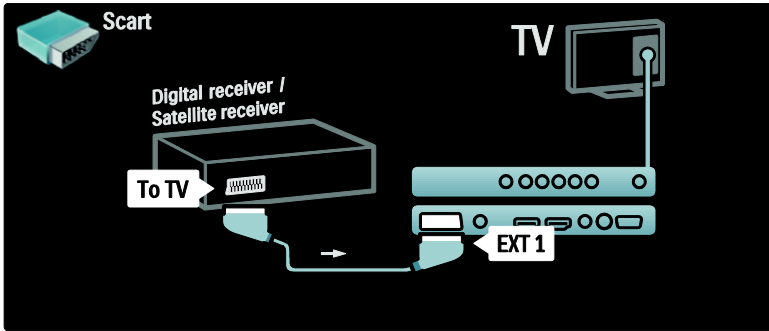

Schließlich verwenden Sie zwei SCART-Kabel, um die beiden Geräte und das Fernsehgerät miteinander zu verbinden.

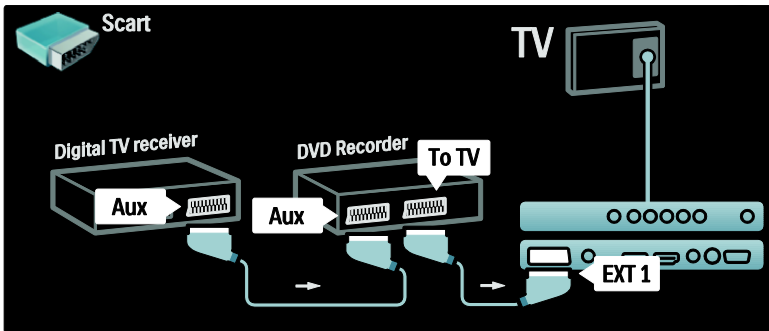

Dig. Receiver, DVD-R und HTS

Zuerst verwenden Sie drei Antennenkabel, um die beiden Geräte und das Fernsehgerät miteinander zu verbinden.

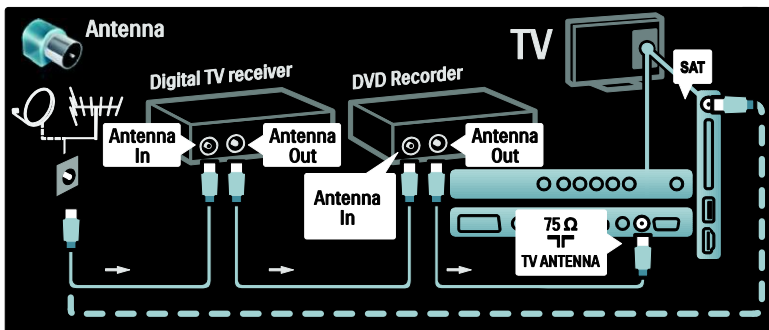

Dann verwenden Sie zwei SCART-Kabel, um den digitalen Receiver mit dem DVD-Recorder und den DVD-Recorder mit dem Fernsehgerät zu verbinden.

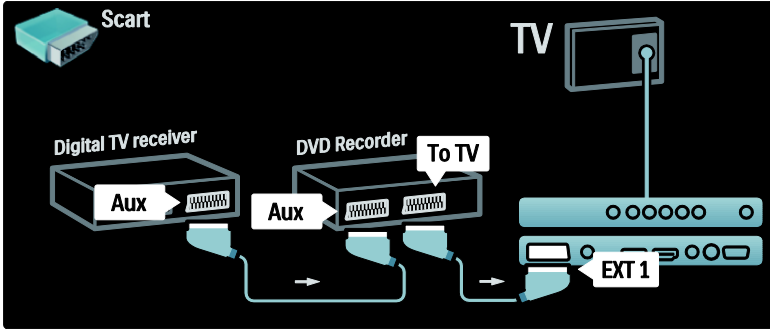

Dann verwenden Sie ein HDMI-Kabel, um das Home Entertainment-System an das Fernsehgerät anzuschließen.

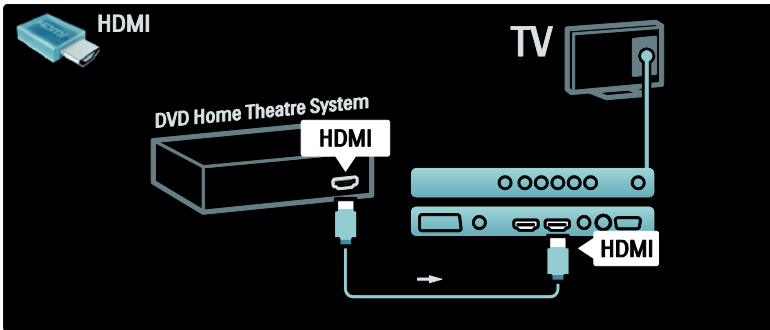

Schließlich verwenden Sie ein digitales Audiokabel (Cinch), um das Home Entertainment-System an das Fernsehgerät anzuschließen.

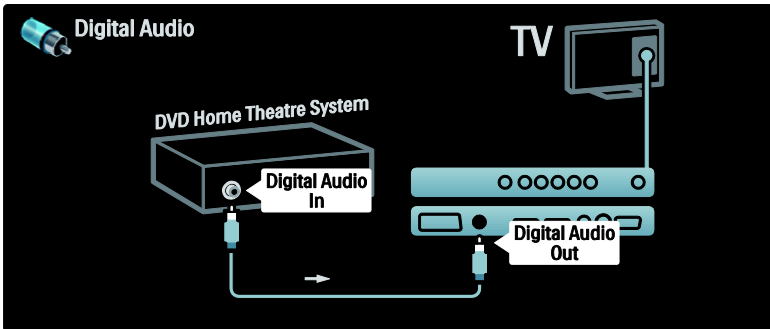

Dig. HD-Receiver

Zuerst verwenden Sie zwei Antennenkabel, um den digitalen HD-Receiver an das Fernsehgerät anzuschließen.

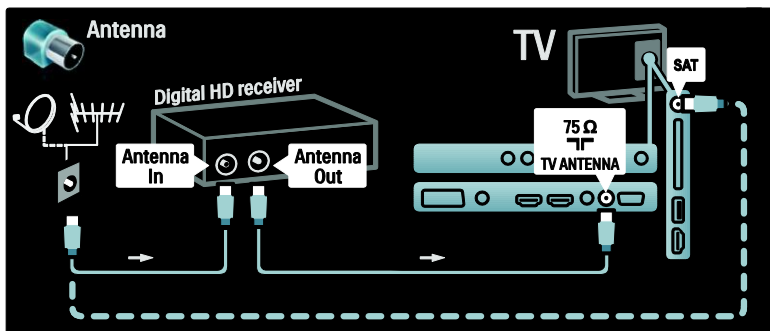

Verwenden Sie ein HDMI-Kabel, um den digitalen HD-Receiver an das Fernsehgerät anzuschließen.

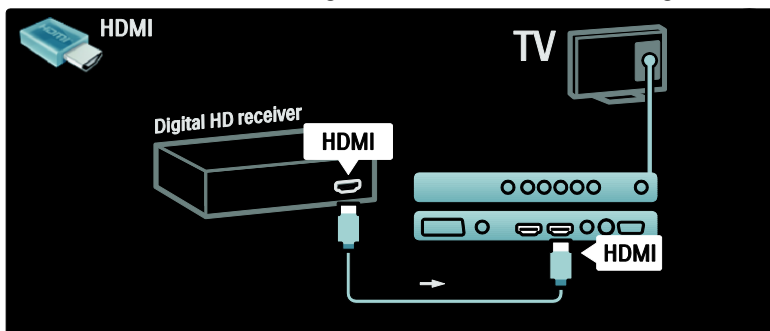

Anschließen weiterer Geräte

Spielkonsole

Spielkonsolen werden praktischerweise seitlich am Fernsehgerät angeschlossen. Es stehen jedoch bei Bedarf mehrere Anschlüsse an der Rückseite des Fernsehgeräts zur Verfügung.

Aktivieren des Spielmodus

Um eine Bildverzögerung zu verhindern, stellen Sie das Fernsehgerät auf den Modus **[Spiel]** ein.

1. Drücken Sie die Taste **[Spiel]**.
2. Wählen Sie **[Smart Bild] > [Spiel]**, und drücken Sie dann **OK**.
3. Drücken Sie **↶**, um das Menü zu verlassen.

Spielekonsolen werden praktischerweise seitlich am Fernsehgerät angeschlossen.

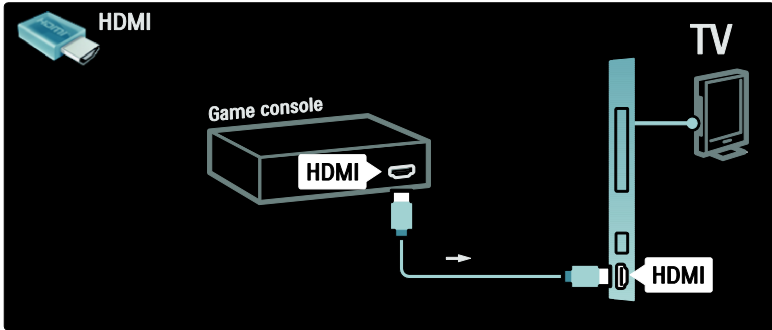

Wenn Sie den seitlichen Anschluss nicht verwenden können, verwenden Sie ein HDMI- oder das EXT2-Kabel (YPbPr und Audio L/R), um die Spielkonsole an der Rückseite des Fernsehgeräts anzuschließen. (Bei bestimmten Modellen wird EXT2 als EXT3 bezeichnet).

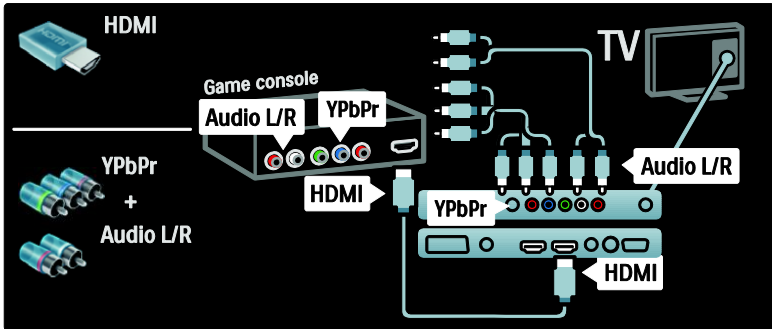

Dig. Kamera

Um Bilder Ihrer digitalen Kamera anzuzeigen, verbinden Sie die Kamera mit dem USB-Anschluss an der Seite des Fernsehgeräts und schalten sie ein. Wenn der Inhalt der Kamera nicht automatisch angezeigt wird, muss möglicherweise das Picture Transfer Protocol (PTP) der Kamera aktiviert werden. Die entsprechenden Anweisungen finden Sie im Benutzerhandbuch Ihrer Kamera.

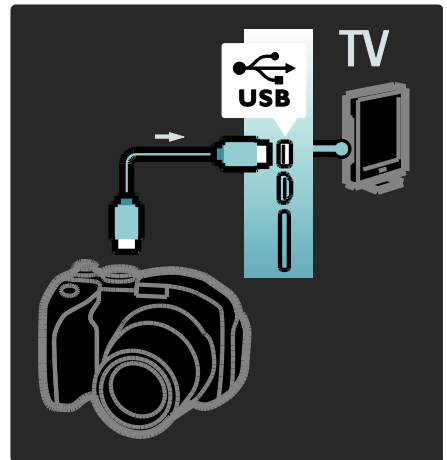

Dig. Camcorder

Camcorder werden praktischerweise am besten an der Seite des Fernsehgeräts angeschlossen.

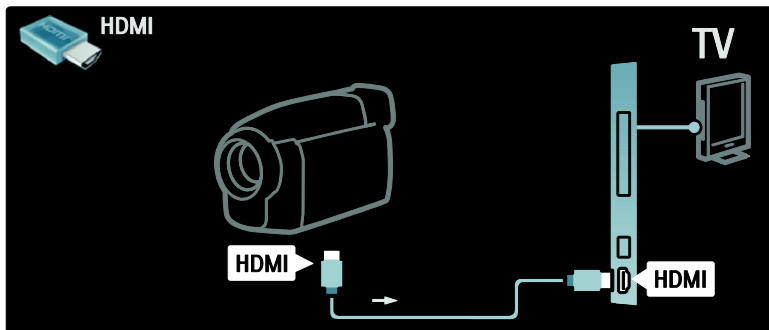

Wenn Sie den seitlichen Anschluss nicht verwenden können, verwenden Sie ein HDMI- oder das EXT2-Kabel (YPbPr und Audio L/R), um den Camcorder an der Rückseite des Fernsehgeräts anzuschließen. (Bei bestimmten Modellen wird EXT2 als EXT3 bezeichnet).

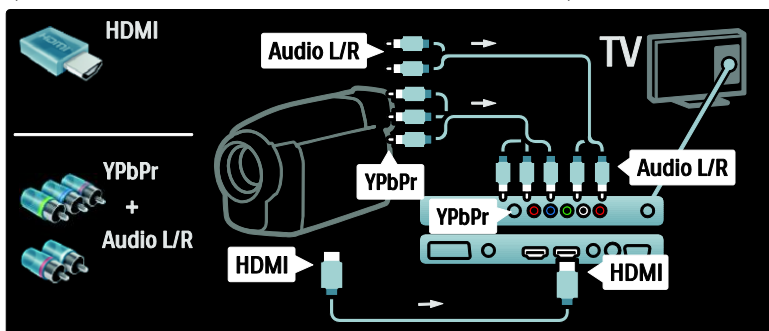

Sender-Decoder

Bevor Sie einen SCART-Digitalsender-Decoder einsetzen, wählen Sie den zu dekodierenden Sender aus, und weisen Sie den Decoder dem SCART-Anschluss zu.

1. Drücken Sie **⬆**.
2. Wählen Sie **[Konfiguration] > [Sendereinstellung.] > [Decoder] > [Programm]**.

3. Legen Sie den zu dekodierenden Sender fest.
4. Wählen Sie **[Status]** und dann den Standort des Decoders.
5. Drücken Sie **OK**.

PC

Verbinden Sie einen Computer mithilfe eines der folgenden Kabel:
HDMI-Kabel

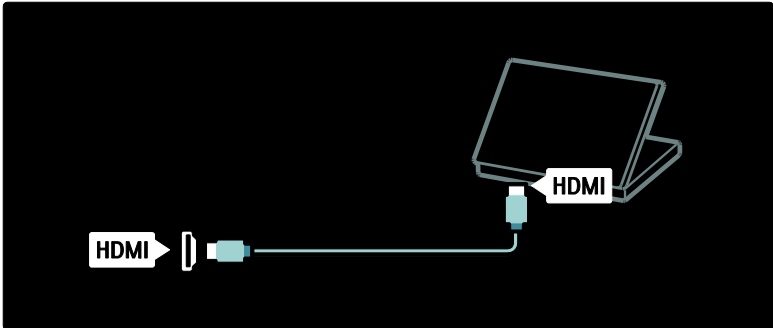

DVI-HDMI-Kabel

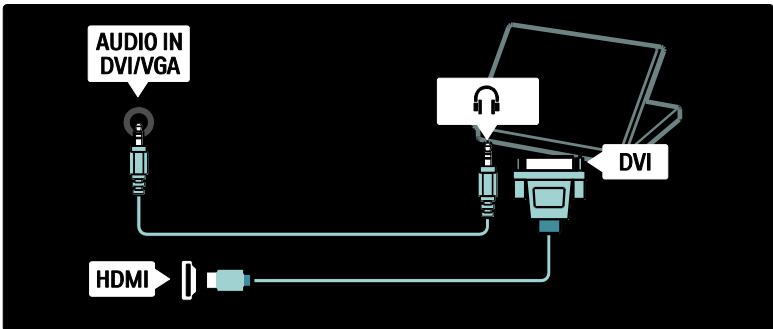

HDMI-Kabel und HDMI-DVI-Adapter

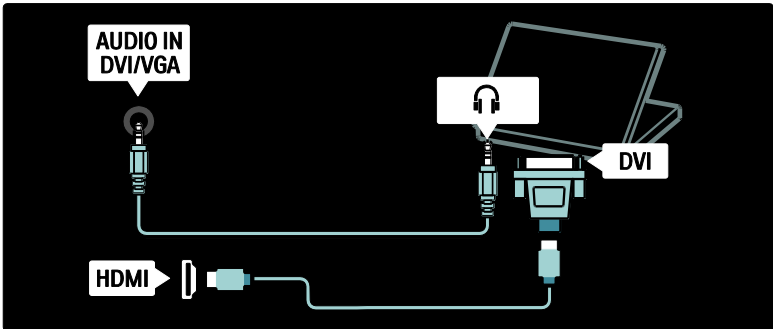

VGA-Kabel

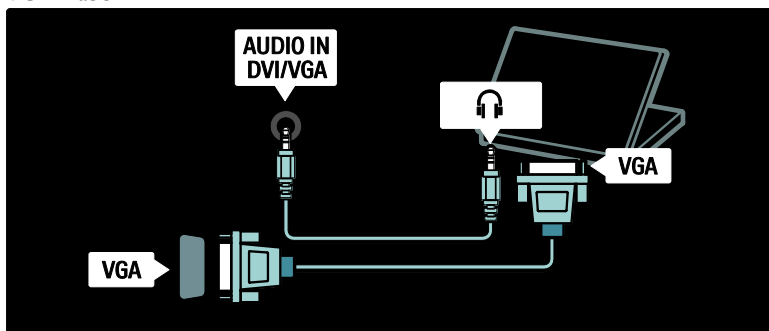

Philips EasyLink

Aktivieren oder Deaktivieren von EasyLink

Philips EasyLink stellt eine Reihe von Funktionen bereit, die Ihnen die Steuerung der über HDMI angeschlossenen Geräte ermöglichen. Die angeschlossenen Geräte müssen den HDMI-CEC-Standard unterstützen, und sie müssen für den Einsatz von EasyLink korrekt konfiguriert sein.

Hinweis: HDMI-CEC-Funktionen werden bei anderen Marken unterschiedlich benannt. Einige Beispiele sind Anynet (Samsung), Aquos Link (Sharp) oder BRAVIA Sync (Sony). Nicht alle Marken sind vollständig mit Philips EasyLink kompatibel.

Aktivieren oder Deaktivieren von EasyLink

Hinweis: Aktivieren Sie EasyLink nur, wenn Sie diese Funktion auch nutzen möchten.

1. Drücken Sie die Taste **↑**.
2. Wählen Sie **[Konfiguration] > [Erweiterte Fernseheinstellungen] > [EasyLink] > [Ein]** oder **[Aus]**, und drücken Sie dann **OK**.

EasyLink-Funktionen

Wenn Sie Philips EasyLink aktiviert haben, stehen folgende Funktionen zur Verfügung:

One-Touch-Wiedergabe

Wenn Sie Inhalte von einem HDMI-CEC-kompatiblen Gerät wiedergeben, schaltet sich das Fernsehgerät aus dem Standby-Modus ein und wechselt zur korrekten Quelle.

One-Touch-Standby

Wenn Sie Ihr Fernsehgerät an ein HDMI-CEC-kompatibles Gerät anschließen, schalten Sie mit **⏻** auf der Fernbedienung des Fernsehgeräts sowohl das Fernsehgerät als auch alle angeschlossenen HDMI-Geräte in den Standby-Modus.

Systemaudiosteuerung

Wenn Sie Ihr Fernsehgerät z. B. mit einem HDMI-CEC-kompatiblen Home Entertainment-System (HTS) verbinden, werden die Fernsehlautsprecher automatisch ausgeschaltet, und die Audiosignale des Fernsehgeräts werden über das HTS wiedergegeben.

Weitere Informationen zur Systemaudiosteuerung und zu weiteren Konfigurationen der Fernsehlautsprecher finden Sie unter **Anschließen an ein Fernsehgerät > Philips EasyLink > TV Lautsprecher** (Seite 49).

EasyLink-Fernbedienung

Mithilfe der EasyLink-Fernbedienung können Sie HDMI-CEC-kompatible Geräte über die Fernbedienung des Fernsehgeräts steuern.

Weitere Informationen zum Aktivieren der EasyLink-Fernbedienung finden Sie unter **Anschließen an ein Fernsehgerät > Philips EasyLink > Aktivieren/Deaktivieren der EasyLink-Fernbedienung** (Seite 48).

Pixel Plus-Link

Angeschlossene Philips EasyLink-Geräte können ihre eigenen Funktionen zur Verarbeitung der Bildqualität von Videos anwenden, bevor diese an das Fernsehgerät übertragen werden. Dadurch können bei der Bildverarbeitung des Fernsehgeräts Störungen entstehen. Aktivieren Sie Pixel Plus-Link, um die Verarbeitung der Bildqualität durch angeschlossene Philips EasyLink-Geräte auszuschalten.

Aktivieren von Pixel Plus-Link

1. Drücken Sie .
2. Wählen Sie **[Konfiguration]** > **[Erweiterte Fernseheinstellungen]** > **[EasyLink]** > **[Pixel-Plus-Link]** > **[Ein]**.
3. Drücken Sie zum Aktivieren **OK**.

Automatische Untertitelverschiebung

Die automatische Untertitelverschiebung zeigt Untertitel von Philips EasyLink-kompatiblen Home Entertainment-Systemen über das Videobild Ihres Fernsehgeräts an. Das Videobild wird dabei über den gesamten Bildschirm des Fernsehgeräts angezeigt, ohne dass eine separate Untertitelleiste unten am Bildschirm eingeblendet werden muss.

Aktivieren der automatischen Untertitelverschiebung

1. Drücken Sie .
2. Wählen Sie **[Konfiguration]** > **[Erweiterte Fernseheinstellungen]** > **[EasyLink]** > **[Automatische Untertitelverschiebung]**.
3. Wählen Sie **[Ein]**, und drücken Sie dann zur Aktivierung **OK**.

Nur Audio-Modus

Mit dem Nur Audio-Modus können Sie Audio-Signale von einem angeschlossenen Philips EasyLink-Gerät über die Fernsehlautsprecher wiedergeben, während sich das Fernsehgerät im Standby-Modus befindet.

Drücken Sie , um Audio-Signale vom angeschlossenen Philips EasyLink-Gerät zu empfangen.

Falls verfügbar, wird der Nur Audio-Modus aktiviert.

Bestätigen Sie die Eingabeaufforderung auf dem Fernsehgerät, um den Nur Audio-Modus zu aktivieren.



- Steuern Sie die Audiowiedergabe mit der Fernbedienung des Fernsehgeräts.

Aktivieren/Deaktivieren der EasyLink-Fernbedienung

Achtung: Dies ist eine erweiterte Einstellung. Stellen Sie sicher, dass diese Einstellung von allen angeschlossenen HDMI-CEC-kompatiblen Geräten unterstützt wird. Geräte, die diese Einstellung nicht unterstützen, reagieren nicht auf die Befehle der TV-Fernbedienung.

1. Drücken Sie die Taste .
2. Wählen Sie **[Konfiguration]** > **[Erweiterte Fernseheinstellungen]** > **[EasyLink]** > **[EasyLink-Fernbedienung]** > **[Ein]** oder **[Aus]**.
3. Drücken Sie zum Aktivieren **OK**.

Hinweise:

- Wenn Sie das Menü eines angeschlossenen Geräts nicht schließen können, drücken Sie .
- Um zurück zur TV-Fernbedienung zu gelangen, drücken Sie , und wählen Sie **[Fernsehen]**.
- Um ein anderes Gerät zu steuern, drücken Sie , und wählen Sie das Gerät im Home-Menü aus.
- Eine Zusammenfassung der EasyLink-Tasten, die Sie mit der TV-Fernbedienung verwenden können, finden Sie unter **Anschließen an ein Fernsehgerät > Philips EasyLink > EasyLink-Tasten** (Seite 48).

EasyLink-Tasten

Verwenden Sie die folgenden Tasten der TV-Fernbedienung, um HDMI-CEC-kompatible Geräte zu steuern.

- **OK**: Beginnt auf dem angeschlossenen Gerät die Wiedergabe, hält sie an oder setzt sie fort. Aktiviert außerdem eine Auswahl oder greift auf das Menü des Geräts zu.
- **◀ (Zurück) / ▶ (Weiter)**: Nimmt auf dem angeschlossenen Gerät eine Rückwärts- und Vorwärtssuche vor.
- **Zahlentasten**: Wählt bei aktivierter EasyLink-Funktion einen Titel, ein Kapitel oder einen Track aus.
- **☰ (Optionen)**: Zeigt das Menü des angeschlossenen Geräts an. Wenn **⬆** gedrückt wird, wird das Fernsehmenü angezeigt.
- **⓪ (Standby)**: Aktiviert One-Touch-Standby. Hierdurch schalten Sie das Fernsehgerät und das angeschlossene Gerät in den Standby-Modus.

Andere EasyLink-Tasten sind über die Bildschirmanzeige der Fernbedienung (OSRC) verfügbar.

Zugriff auf die OSRC

1. Drücken Sie während der Wiedergabe eines angeschlossenen Geräts die Taste **☰**.
2. Wählen Sie **[Fernbedienung anzeigen]**, und drücken Sie anschließend auf **OK**.
3. Verwenden Sie die **Navigationstasten** und **OK**, um eine Bildschirmsteuerfläche auszuwählen und zu verwenden.
4. Drücken Sie **↻**, um die Funktion zu verlassen.

Konfigurieren der Fernsehlautsprecher

Normalerweise verwenden Sie sowohl ein HDMI-Kabel (Videowiedergabe) als auch ein digitales Audiokabel (Audiowiedergabe), um das Fernsehgerät mit einem HDMI-CEC-kompatiblen Gerät, z. B. mit einem Home Entertainment-System, zu verbinden. Sie können die Audiosignale des Fernsehgeräts nur dann über das HDMI-Kabel ausgeben, wenn sowohl das Fernsehgerät als auch das angeschlossene Gerät HDMI ARC-kompatibel ist (siehe **Anschließen an ein Fernsehgerät > Philips EasyLink > Verwenden von HDMI ARC** (Seite 50)).

Konfigurieren der Fernsehlautsprecher

1. Drücken Sie **⬆**.
2. Wählen Sie **[Konfiguration] > [Erweiterte FernsehEinstellungen] > [EasyLink] > [TV Lautsprecher]**.
3. Wählen Sie eine der folgenden Optionen, und drücken Sie anschließend **OK**:
 - **[Aus]**: Ausschalten der Fernsehlautsprecher.
 - **[Ein]**: Einschalten der Fernsehlautsprecher.
 - **[EasyLink]**: Die Audiosignale des Fernsehgeräts werden weiterhin über die Fernsehlautsprecher ausgegeben. Im Menü der Auswahlübersicht können Sie die Audiosignale des Fernsehgeräts auf das angeschlossene HDMI-CEC-Audiogerät umleiten.
 - **[EasyLink-Autostart]**: Schaltet die Fernsehlautsprecher automatisch aus und überträgt die Audiosignale des Fernsehgeräts zum angeschlossenen HDMI-CEC-Audiogerät.

Umleiten der Audiosignale des Fernsehgeräts im Menü der Auswahlübersicht

- Wenn Sie **[EasyLink]** oder **[EasyLink-Autostart]** ausgewählt haben, öffnen Sie das Menü der Auswahlübersicht, um die Audiosignale des Fernsehgeräts umzuleiten.
1. Drücken Sie beim Fernsehen **☰**.
 2. Wählen Sie **[Lautsprecher]**, und drücken Sie anschließend auf **OK**.
 3. Wählen Sie eine der folgenden Optionen, und drücken Sie anschließend **OK**:
 - **[Fernsehgerät]**: Standardmäßig aktiviert. Die Audiosignale des Fernsehgeräts werden über die Fernsehlautsprecher wiedergegeben, bis das angeschlossene HDMI-CEC-Audiogerät in die Systemaudiosteuerung wechselt. Danach werden die Audiosignale über das angeschlossene Gerät übertragen.

- **[Verstärker]:** Überträgt die Audiosignale über das angeschlossene HDMI-CEC-Gerät. Ist die Systemaudiosteuerung nicht auf dem Gerät aktiviert, erfolgt die Audiowiedergabe weiterhin über die Fernsehlautsprecher, sofern **[EasyLink]** ausgewählt wurde. Wenn **[EasyLink-Autostart]** aktiviert wurde, fordert das Fernsehgerät das angeschlossene Gerät auf, in die Systemaudiosteuerung zu wechseln.

Verwenden von HDMI ARC

Der Anschluss HDMI 1 ist mit HDMI 1.4 Audio Return Channel (ARC) kompatibel. Verwenden Sie ihn zur Audioausgabe an ein HDMI ARC-kompatibles Audiogerät, z. B. ein Home Entertainment-System.

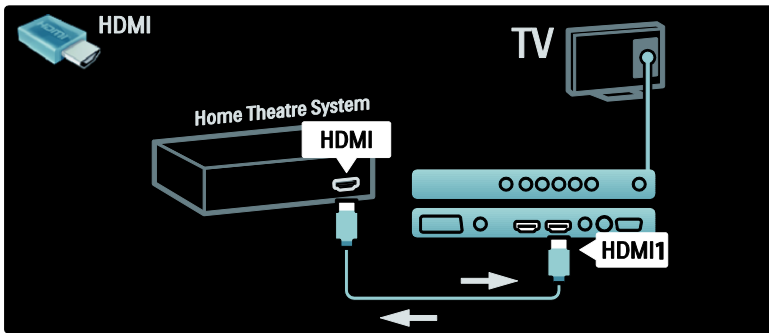

HDMI ARC ermöglicht Ihnen die Verwendung von Philips EasyLink, um die Audiosignale des Fernsehgeräts direkt an ein angeschlossenes Audiogerät auszugeben, ohne dass dafür ein zusätzliches digitales Audiokabel notwendig ist.

Stellen Sie sicher, dass das Gerät HDMI-CEC- und ARC-kompatibel ist, und dass die beiden Geräte über ein HDMI-Kabel verbunden sind, das an den HDMI ARC-Anschlüssen angeschlossen wurde.

Aktivieren oder Deaktivieren von HDMI ARC

Hinweis: Durch die automatische Aktivierung von HDMI ARC wird das Gerät zum Home-Menü hinzugefügt.

1. Drücken Sie die Taste .
2. Wählen Sie **[Konfiguration]** > **[Erweiterte Fernseheinstellungen]** > **[EasyLink]** > **[HDMI 1 - ARC]** > **[Ein]** oder **[Aus]**.
3. Drücken Sie zum Aktivieren **OK**.

Verwendung eines CA-Moduls

Setzen Sie ein CA-Modul ein und aktivieren Sie es.

Achtung: Beachten Sie die folgenden Anweisungen. Der unsachgemäße Anschluss eines CA-Moduls (CAM, Conditional Access Module) kann sowohl das Modul als auch Ihr Fernsehgerät beschädigen.

Hinweise:

- Dieses Fernsehgerät unterstützt sowohl CI als auch CI+. CI+ ermöglicht Diensteanbietern, hochwertige digitale HD-Programme mit einem hohen Maß an Kopierschutz anzubieten.
- Ziehen Sie die Dokumentation Ihres Anbieters zu Rate, wie eine Smartcard in das CA-Modul eingesetzt werden kann.

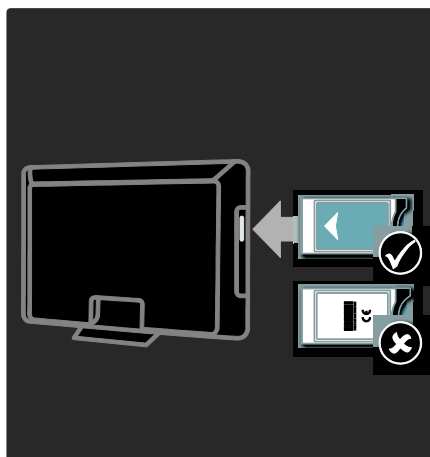

1. Fernsehgerät ausschalten
2. Setzen Sie das CA-Modul entsprechend den Anweisungen auf dem Gerät vorsichtig in den seitlichen Common-Interface-Steckplatz am Fernsehgerät ein.
3. Drücken Sie das CA-Modul so weit wie möglich hinein, und warten Sie, bis das CA-Modul aktiviert wird. Dieser Vorgang kann einige Minuten dauern. Nehmen Sie das CA-Modul nicht aus dem Steckplatz, da digitale Dienste anderenfalls deaktiviert werden.

Zugriff auf CA-Modul-Dienste

1. Drücken Sie nach Einlegen und Aktivieren des CAM .
2. Wählen Sie **[Common Interface]**, und drücken Sie anschließend auf **OK**.
3. Wählen Sie den CAM-Anbieter aus, und drücken Sie **OK**.

Ansehen eines CAM-Dienstes

Wenn ein CA-Modul eingesetzt und Abonnementgebühren gezahlt werden, werden die Sendungen des Diensteanbieters für digitales Fernsehen angezeigt. Die Anwendungen, Funktionen, Inhalte und Nachrichten auf dem Bildschirm sind je nach CAM-Dienst unterschiedlich.

6 Fehlerbehebung

Kontaktaufnahme

Wenn Sie das Problem nicht lösen können, finden Sie in den häufig gestellten Fragen (FAQs) zu diesem Fernsehgerät unter (<http://www.philips.com/support>) weitere Informationen.

Sollte das Problem weiterhin bestehen, setzen Sie sich mit dem Philips Service-Center in Ihrem Land in Verbindung, das in der Broschüre zu diesem Produkt aufgeführt ist.

Notieren Sie sich Modell- und Seriennummer Ihres Fernsehgeräts, bevor Sie sich an Philips wenden. Diese Nummern finden Sie auf der Rückseite Ihres Fernsehgeräts sowie auf der Verpackung.
Warnung: Versuchen Sie nicht, das Fernsehgerät selbst zu reparieren. Dies kann zu schweren Verletzungen, irreparablen Schäden an Ihrem Fernsehgerät oder Verfall Ihrer Garantieführen.

Allgemeine Probleme mit dem Fernsehgerät

Das Fernsehgerät lässt sich nicht einschalten.

- Trennen Sie das Stromkabel vom Netzanschluss. Warten Sie eine Minute und schließen Sie das Stromkabel wieder an.
- Prüfen Sie, ob das Stromkabel sicher angeschlossen ist.
- Prüfen Sie, ob die **Netztaste** unten/hinten am Gerät eingeschaltet ist.

Das Fernsehgerät reagiert beim Einschalten nicht auf die Fernbedienung oder die seitlichen Bedienelemente.

Das Fernsehgerät benötigt eine gewisse Aufwärmzeit. In dieser Zeit reagiert das Fernsehgerät nicht auf die Fernbedienung oder die seitlichen Bedienelemente. Das ist normal.

Die Standby-Leuchte am Fernsehgerät blinkt rot:

Trennen Sie das Stromkabel vom Netzanschluss. Warten Sie, bis sich das Fernsehgerät abgekühlt hat, bevor Sie das Stromkabel wieder anschließen. Kontaktieren Sie das Philips Kundendienstzentrum, falls das Blinken erneut auftritt.

Sie haben den Code für das Aufheben der Kindersicherung vergessen:

Geben Sie „8888“ ein.

Das Menü zeigt eine falsche Sprache an:

Wählen Sie für das Menü die gewünschte Sprache.

Weitere Informationen finden Sie unter **Einrichten des Fernsehgeräts > Ändern der Spracheinstellungen > Menüsprache** (siehe "Menüsprache" auf Seite 32).

Beim Ein- und Ausschalten des Fernsehgeräts oder wenn Sie das Gerät in den Standby-Modus schalten, hören Sie ein Knackgeräusch im Gehäuse.

Es ist kein Eingriff erforderlich. Die Knackgeräusche sind normal und entstehen, wenn sich das Fernsehgerät beim Aufwärmen oder Abkühlen dehnt. Dies hat keinen Einfluss auf die Leistung des Geräts.

Wenn sich das Fernsehgerät im Standby-Modus befindet, erscheint ein Startbildschirm, und das Gerät kehrt anschließend in den Standby-Modus zurück:

Das ist normal. Der Startbildschirm wird angezeigt, wenn das Netzkabel vom Fernsehgerät getrennt und wieder angeschlossen wird.

Wenn Sie das Fernsehgerät aus dem Standby einschalten möchten, drücken Sie ϕ auf der Fernbedienung oder eine beliebige Taste seitlich am Fernsehgerät.

Probleme mit Fernsehsendern

Installierte Sender werden in der Senderliste nicht angezeigt:

Prüfen Sie, ob die korrekte Senderliste ausgewählt wurde.

Bei der Installation wurden keine digitalen Sender gefunden:

Überprüfen Sie, ob das Fernsehgerät DVB-T, DVB-C oder DVB-S in Ihrem Land unterstützt. Vergleichen Sie dazu die Länderliste auf der Rückseite des Geräts.

Bildprobleme

Das Fernsehgerät ist eingeschaltet, zeigt jedoch kein Bild:

- Prüfen Sie, ob die Antenne korrekt an das Fernsehgerät angeschlossen ist.
- Prüfen Sie, ob das korrekte Gerät als Quelle ausgewählt wurde.

Es wird ein Ton, jedoch kein Bild wiedergegeben:

Prüfen Sie, ob die Bildeinstellungen korrekt sind.

Der Empfang über eine Antennenverbindung ist schlecht:

- Prüfen Sie, ob die Antenne korrekt an das Fernsehgerät angeschlossen ist.
- Lautsprecher, nicht geerdete Audiogeräte, Neonlicht, hohe Gebäude und andere große Objekte können die Empfangsqualität beeinträchtigen. Versuchen Sie, die Bildqualität zu verbessern, indem Sie die Ausrichtung der Antenne ändern oder den Abstand zu anderen Geräten vergrößern.
- Falls die Qualität nur bei einem Sender schlecht ist, versuchen Sie, diesen Sender im Menü „Feinabstimmung“ besser einzustellen.

Die Bildqualität von angeschlossenen Geräten ist schlecht:

- Prüfen Sie, ob die Geräte korrekt angeschlossen sind.
- Prüfen Sie, ob die Bildeinstellungen korrekt sind.

Das Fernsehgerät hat Ihre Bildeinstellungen nicht gespeichert:

Prüfen Sie, ob für den Standort des Fernsehgeräts der Modus „Zuhause“ eingestellt ist. Nur in diesem Modus können Sie die Einstellungen ändern und speichern.

Das Bild passt nicht auf den Bildschirm, sondern ist zu groß oder zu klein:

Versuchen Sie ein anderes Bildformat.

Die Position des Bilds ist nicht korrekt:

Die Bildsignale mancher Geräte passen u. U. nicht richtig auf den Bildschirm. Überprüfen Sie den Signalausgang des Geräts.

Das Bild der Übertragung ist verschlüsselt:

Eventuell benötigen Sie ein CA-Modul (Conditional Access Module), um diese Inhalte anzeigen zu können. Wenden Sie sich für nähere Informationen an Ihren Anbieter.

Auf dem Bildschirm des Fernsehgeräts wird ein "elektronischer Aufkleber" angezeigt:

Das Fernsehgerät befindet sich im Modus **[Geschäft]**. Entfernen Sie den E-Sticker, indem Sie den **[Zuhause]**-Modus aktivieren und das Fernsehgerät neu starten. Weitere Informationen finden Sie unter **Einrichten des Fernsehgeräts > Ändern anderer Einstellungen > TV-Positionierung** (Seite 33).

Tonprobleme

Ich habe Bild, aber keinen Ton auf dem Fernsehgerät:

Falls kein Audiosignal erkannt wird, schaltet das Fernsehgerät den Ton automatisch aus. Hierbei handelt es sich nicht um eine Fehlfunktion.

- Prüfen Sie, ob alle Kabel ordnungsgemäß angeschlossen sind.
- Vergewissern Sie sich, dass die Lautstärke nicht auf 0 eingestellt ist.

- Vergewissern Sie sich, dass der Ton nicht stummgeschaltet ist.
- Prüfen Sie, ob die Lautsprecher des Fernsehgeräts im Menü „Ton“ aktiviert sind.
- Prüfen Sie, ob der Audioausgang des Fernsehgeräts mit dem Audioeingang am HDMI-Gerät mit aktiviertem CEC /EasyLink-fähigen HTS-Gerät verbunden ist. Sie sollten Ton aus den HTS-Lautsprechern hören.

Ich habe ein Bild, aber die Tonqualität ist schlecht:

Prüfen Sie, ob die Toneinstellungen korrekt sind.

Ich habe ein Bild, aber der Ton kommt nur von einem Lautsprecher:

Prüfen Sie, ob die Balance für den Ton mittig eingestellt ist.

Probleme mit dem HDMI-Anschluss

Es treten Probleme mit HDMI-Geräten auf:

- Bei HDCP-Unterstützung kann es zu Verzögerungen bei der Anzeige von Inhalten von HDMI-Geräten durch das Fernsehgerät kommen.
- Falls das Fernsehgerät das HDMI-Gerät nicht erkennt und kein Bild angezeigt wird, schalten Sie erst auf ein anderes Gerät und anschließend wieder auf das ursprüngliche Gerät um.
- Wenn Tonunterbrechungen auftreten, prüfen Sie, ob die Ausgabeeinstellungen des HDMI-Geräts korrekt sind.
- Wenn Sie einen HDMI-DVI-Adapter oder ein HDMI-DVI-Kabel verwenden, stellen Sie sicher, dass ein zusätzliches Audiokabel an AUDIO L/R oder AUDIO IN (nur Klinkenbuchse) angeschlossen ist.

Sie können die EasyLink-Funktionen nicht verwenden:

Prüfen Sie, ob Ihre HDMI-Geräte HDMI-CEC-kompatibel sind. Die EasyLink-Funktionen können nur mit HDMI-CEC-kompatiblen Geräten verwendet werden.

Ist ein HDMI-CEC-kompatibles Audiogerät mit dem Fernsehgerät verbunden, wird auf dem Gerät kein Stummschaltungs- oder Lautstärkesymbol angezeigt, wenn die Lautstärke stummgeschaltet bzw. lauter oder leiser gestellt wird.

Das ist normal, wenn ein HDMI-CEC-Audiogerät angeschlossen ist.

Probleme mit USB-Anschlüssen

Inhalt des USB-Geräts wird nicht angezeigt:

- Stellen Sie Ihr USB-Speichergerät wie in der Bedienungsanleitung beschrieben so ein, dass es mit der Klasse der "Massenspeicher" kompatibel ist.
- Prüfen Sie, ob das USB-Speichergerät mit Ihrem Fernsehgerät kompatibel ist.
- Prüfen Sie, ob die Audio- und Bilddateiformate von Ihrem Fernsehgerät unterstützt werden.

Audio- und Bilddateien werden nicht korrekt angezeigt oder abgespielt:

Die Übertragungsleistung des USB-Speichergeräts kann die Datenübertragungsrate zum Fernsehgerät einschränken, was eine schlechte Wiedergabequalität zur Folge hat.

Probleme mit dem PC-Anschluss

Die Computeranzeige am Fernsehgerät ist nicht stabil:

- Prüfen Sie, ob Ihr PC die unterstützte Auflösung und die Wiederholrate verwendet.
- Ändern Sie das Bildformat des Fernsehgeräts zu „Nicht skaliert“.

7 Technische Daten

Übersicht

Die Produktinformationen können ohne vorherige Ankündigung geändert werden. Detaillierte Angaben zu diesem Produkt finden Sie unter (<http://www.philips.com/support>).

Netzanschluss und Empfang

Leistung

- Stromversorgung: AC 220 bis 240 V~; 50-60 Hz
- Umgebungstemperatur: 5 bis 35 °C
- Informationen zum Stromverbrauch im Betrieb und Standby-Modus finden Sie in den Produktspezifikationen unter (<http://www.philips.com/support>).

Empfang

- Antenneneingang: 75 Ohm, Koaxialbuchse (IEC75)
- TV-System: DVB COFDM 2K/8K
- Videowiedergabe: NTSC, PAL, SECAM
- Digitalfernsehen: MPEG-4, DVB-T (terrestrisch), DVB-C (Kabel), DVB-S (Satellit – nur bei bestimmten Modellen), MHP (Multimedia Home Platform – nur in Italien verfügbar).
- Frequenzband: VHF, UHF, S-Channel, Hyperband

Bild und Ton

Bild / Anzeige

- Anzeigetyp: LCD, Full-HD, W-UXGA

- Diagonale:
 - 81 cm
 - 94 cm
 - 102 cm
 - 107 cm
 - 117 cm
 - 132 cm
- Bildformat: Breitbild 16:9
- Auflösung des Bildschirms: 1920 × 1080 Pixel, 100 Hz
- HD-Bildoptimierung PIXEL PLUS
- Bildverarbeitung 1080p 24/25/30/50/60 Hz
- 100 Hz LCD

Sound

- Ausgangsleistung (RMS): 20 W
- Unglaublicher Raumklang
- Klarer Klang
- Virtual 2.1
(nicht bei allen Modellen verfügbar)
- Mono/Stereo/NICAM
(NICAM (analog) bei bestimmten Modellen)

Auflösungen

Computerformate - HDMI

(Auflösung – Bildwiederholfrequenz)

- 640 × 480 - 60 Hz
- 800 × 600 - 60 Hz
- 1024 × 768 - 60 Hz
- 1360 × 768 - 60 Hz
- 1280 × 1024 - 60 Hz
- 1600 × 1200 - 60 Hz
- 1920 × 1080 - 60 Hz

Computerformate - VGA

(Auflösung – Bildwiederholfrequenz)

- 640 × 480 - 60 Hz
- 800 × 600 - 60 Hz
- 1024 × 768 - 60 Hz
- 1360 × 768 - 60 Hz
- 1280 × 1024 - 60 Hz
- 1600 × 1200 - 60 Hz
- 1920 × 1080 - 60 Hz

Videoformate (Auflösung – Bildwiederholfrequenz)

480i – 60 Hz

480p – 60 Hz

576i – 50 Hz

576p – 50 Hz

720p – 50 Hz, 60 Hz

1080i – 50 Hz, 60 Hz

1080p – 24 Hz, 25 Hz, 30 Hz, 50 Hz, 60 Hz

Multimedia

Unterstützte Speichergeräte

USB (FAT- oder DOS-formatiert; nur kompatibel mit Massenspeicherklasse)

Unterstützte Bilddateien

JPEG (*.jpg, *.jpeg): EXIF, JFIF, SPIFF

Unterstützte Video- und Audiodateien

- AVI-Video (*.avi): MPEG-4 SP, MPEG-4 ASP, MPEG-4 Part 2
- AVI-Audio (*.avi): AC3, MPEG-1 L3, MPEG L2, AAC_ADTS, AAC_ISO
- MPEG-Video (*.mpg, *.mpeg, *.vob, *.ts): MPEG-1, MPEG-2
- MPEG-Audio (*.mp2, *.mp3, *.mpg, *.mpeg, *.vob): MPEG-1 Layer 2, MPEG-2 Layer 2, AC3
- MPEG-4-Video (*.mp4): MPEG-4 AVC (H.264, L2-CIF), MPEG-4 AVC (H.264, L4-HD), MPEG-4 Part 2
- MPEG-4-Audio (*.mp4): AAC-LC, AAC-HE, AC3, AAC_ADTS, AAC_ISO, HE-AAC (v1, v2)
- MKV-Video (*.mkv): HD H264
- MKV-Audio (*.mkv): HE AAC, AC3

Unterstützte Audiodateien (ohne Video)

- MPEG-Audio (*.mp3): MPEG-1 Layer 3
- WMA-Audio (*.wma, *.asf): WMA (v2 bis v9.2)
- LPCM-Audio (*.lpcm, *.pcm, *.wav, *.aif, *.aiff): *.lpcm und *.pcm werden nicht von allen Geräten unterstützt.
- MPEG-4-Audio (*.aac, *.mp4, *.m4a): AAC-LC, HE-AAC (v1, v2)
- Wiedergabelisten (*.pls, *.m3u)

Hinweis: Multimedia-Dateinamen dürfen nicht länger als 128 Zeichen sein.

Anschlussmöglichkeiten

Rear

- **EXT 2:** Component (Y Pb Pr), Audioeingang links/rechts (Für 40PFL6605) **EXT 2:** SCART (RGB/CVBS)
- (Für 40PFL6605) **EXT 3:** Component (Y Pb Pr), Audio L/R. Nur bei bestimmten Modellen verfügbar.
- 🎧 **Kopfhörer:** 3,5-mm-Mini-Stereobuchse
- **SERV. U:** Service-Port

Unterseite

- **EXT 1:** SCART (RGB/CVBS)
- **HDMI ARC (1):** HDMI 1.4, kompatibel mit Audio-Rückkanal (ARC)
- **HDMI (2):** HDMI 1.3a
- (Für 40PFL6605) **HDMI (3):** HDMI 1.3a
- **DIGITAL AUDIO OUT:** Koaxial
- **AUDIO IN:** DVI/VGA – 3,5-mm-Mini-Stereobuchse
- **ANTENNA:** 75 Ohm, Koaxialbuchse
- **VGA:** PC-Eingang

Seite

- **HDMI:** HDMI 1.3c
- **USB**
- **CI** (Common Interface +)

Abmessungen

Hinweis: Die Werte für Abmessungen und Gewicht sind nur Schätzwerte. Design und technische Daten können ohne vorherige Ankündigung geändert werden.

32PFL6605H

... ohne Standfuß

472 mm (Höhe) x 777 mm

(Breite) x 42 mm (Tiefe); 9,5 kg (Schätzwert)

... mit Standfuß
540 mm (Höhe) × 777 mm
(Breite) × 221 mm (Tiefe); 11,6 kg
(Schätzwert)

40PFL6605H

... ohne Standfuß
593 mm (Höhe) × 966 mm
(Breite) × 41,5 mm (Tiefe); 13 kg
(Schätzwert)

... mit Standfuß
641 mm (Höhe) × 966 mm
(Breite) × 242 mm (Tiefe); 16 kg
(Schätzwert)

32PFL5405H

... ohne Standfuß
513 mm (Höhe) × 796 mm
(Breite) × 90 mm (Tiefe); 8,35 kg
(Schätzwert)

... mit Standfuß
559 mm (Höhe) × 796 mm
(Breite) × 221 mm (Tiefe); 9,67 kg
(Schätzwert)

32PFL5605H/32PFL5625H

... ohne Standfuß
501 mm (Höhe) × 790 mm
(Breite) × 92 mm (Tiefe); 10 kg (Schätzwert)

... mit Standfuß
542 mm (Höhe) × 790 mm
(Breite) × 221 mm (Tiefe); 11,5 kg
(Schätzwert)

37PFL5405H

... ohne Standfuß
582 mm (Höhe) × 912,5 mm
(Breite) × 84 mm (Tiefe); 9,55 kg
(Schätzwert)

... mit Standfuß
626 mm (Höhe) × 912,5 mm
(Breite) × 236 mm (Tiefe); 11,55 kg
(Schätzwert)

40PFL5605H/40PFL5625H/40PFL5605K/40PFL5705H

... ohne Standfuß
605 mm (Höhe) × 977 mm
(Breite) × 86 mm (Tiefe); 13,7 kg
(Schätzwert)

... mit Standfuß
649 mm (Höhe) × 977 mm
(Breite) × 236 mm (Tiefe); 16,1 kg
(Schätzwert)

42PFL5405H

... ohne Standfuß
640 mm (Höhe) × 1019 mm
(Breite) × 83 mm (Tiefe); 11,38 kg
(Schätzwert)

... mit Standfuß
683 mm (Höhe) × 1019 mm
(Breite) × 236 mm (Tiefe); 13,38 kg
(Schätzwert)

46PFL5605H

... ohne Standfuß
685 mm (Höhe) × 1122 mm
(Breite) × 87 mm (Tiefe); 17,9 kg
(Schätzwert)

... mit Standfuß
731 mm (Höhe) × 1122 mm
(Breite) × 268 mm (Tiefe); 21,3 kg
(Schätzwert)

52PFL5605H

... ohne Standfuß
764 mm (Höhe) × 1255 mm
(Breite) × 87 mm (Tiefe); 20 kg (Schätzwert)

... mit Standfuß
813 mm (Höhe) × 1255 mm
(Breite) × 297 mm (Tiefe); 24 kg
(Schätzwert)

UMv 3139 137 03583 - 16/04/2010

8 Index

A

- Abmessungen - 47
 - Altersfreigabe - 19
 - Anschließen, Antenne - 28
 - Anschließen, PC - 39
 - Anschließen, Sender-Decoder - 39
 - Anschließen, Stromversorgung - 28
 - Anschließen, USB - 19
 - Anschlüsse an der Rückseite - 30
 - Anschlüsse an der Unterseite - 30
 - Anschlüsse, Rückseite - 30
 - Anschlüsse, Unterseite - 30
 - Audio-Lippensynchronisation - 26
 - Audiosprache - 25
 - Auswählen der Sender - 14
-

B

- Bedienelemente, seitlich - 10
 - Bildeinstellungen - 22
 - Bildformat - 15
 - Bildschirmpflege - 5
-

C

- CAM, aktivieren - 43
 - CAM, einsetzen - 42
 - Common Interface - 42
-

D

- Decoder - 39
- Demo - 23
- Digitale Sender, Feinabstimmung - 25
- Digitale Sender, Übersicht - 8
- Digitale Sender, Untertitel - 19
- Digitales Radio - 20

- Digitalfernsehen - 8
 - Displayauflösung - 46
-

E

- EasyLink, aktivieren - 40
 - EasyLink, FB-Tastenweiterleitung - 41
 - EasyLink, Fernsehlautsprecher - 41
 - EasyLink, Funktionen - 40
 - EasyLink, Tasten - 41
 - Einstellungen, Bild - 22
 - Einstellungen, Hilfsprogramm - 22
 - Einstellungen, Ton - 23
 - EPG, aktivieren - 18
 - EPG, Menü - 18
 - EPG, Übersicht - 18
-

F

- Favoritenliste, auswählen - 18
 - Favoritenliste, hinzufügen - 18
 - Fernbedienung, am Bildschirm - 12
 - Fernbedienung, Batterien - 11
 - Fernbedienung, Übersicht - 10
 - Fernbedienung, Verwendung - 12
 - Fernsehlautsprecher stumm schalten - 15
-

G

- Gerät anschließen - 28
 - Geräte, hinzufügen - 16
 - Geräte, wiedergeben - 16
-

H

- HDMI - 29
- HDMI ARC - 42
- High-Definition (HD), Inhalt - 6
- Home-Menü - 12
- Home-Modus - 27
- Hörbehindert - 21

I

Informationen, am Bildschirm - 9

Informationen, im Internet - 9

K

Kensington-Sicherung - 6

Kindersicherung, Altersfreigabe - 19

Kindersicherung, Code eingeben - 19

Kindersicherung, Übersicht - 19

L

Lautstärke, einstellen - 14

Lautstärke, stumm schalten - 15

M

Menü, Durchsuchen - 12

Menü, einrichten - 13

Menü, Gerät hinzufügen - 13

Menü, Home - 12

Menü, Optionen - 13

Menü, Senderliste - 13

Menü, Sprache - 26

Multimedia, Dateien wiedergeben - 19

Multimedia, Übersicht - 8

N

Nutzungsende - 5

O

Optionsmenü - 13

P

PC, anschließen - 39

PC, Displayauflösungen - 46

Pflege - 5

Positionierung des Fernsehgeräts - 7

Produkt registrieren - 4

DE 60

R

Recycling - 5

S

Scenea, aktivieren - 20

Scenea, Bild hochladen - 20

Sehbeeinträchtigt - 21

Sender installieren (automatisch) - 24

Sender installieren (manuell) - 25

Sender neu anordnen - 23

Sender umbenennen - 23

Sender, aktualisieren - 24

Sender, aus- oder einblenden - 23

Sender, auswählen - 14

Sender, Favoriten - 18

Sender, Feinabstimmung (analog) - 25

Sender, Feinabstimmung (digital) - 25

Sender, installieren (automatisch) - 24

Sender, installieren (manuell) - 25

Sender, neu anordnen - 23

Sender, umbenennen - 23

Senderliste - 13

Shop-Modus - 27

Sicherheit - 4

Sleeptimer - 18

Smart Picture - 15

Smart Sound - 15

Smartcard - 42

Software, Aktualisierung über Internet - 27

Software, digitale Aktualisierung - 27

Software, Version - 27

Sprache, andere - 25

Sprache, Menü - 26

Standardeinstellungen - 23

standby - 14

Standort, Home oder Shop - 27

Standort, Standfuß oder Wandmontage - 27
Stromversorgung - 46

T

Technische Daten - 46
Toneinstellungen - 23

U

Uhr - 26
Umwelt, Umweltschutz - 5
Umweltschutz, Stromspareinstellungen - 26
Umweltschutz, Übersicht - 5
Universalzugriff, aktivieren - 21
Untertitel, analog - 19
Untertitel, digital - 19
Untertitel, Sprache - 19, 25

V

Videotext 2.5 - 17
Videotext, aktivieren - 17
Videotext, digitaler Text - 17
Videotext, Dualbild - 17
Videotext, Menü - 17
Videotext, Sprache - 25
Videotext, Suche - 17
Videotext, TOP - 17
Videotext, Unterseiten - 17
Videotext, vergrößern - 17

W

Wandmontage des Fernsehgeräts - 7
Werkseinstellung - 23

