

SAMSUNG

Bedienungsanleitung

DVD-HR753

DVD-HR755

DVD-HR756

<HR753/HR756>



<HR755>

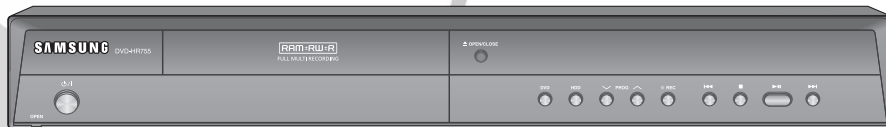

◆ Die Farbe der Gerätevorderseite ist modellabhängig.



Deutsch



www.samsung.de

AK68-01370F



Erste Schritte

Warning

ABDECKUNG ODER RÜCKWAND NICHT ÖFFNEN!
STROMSCHLAGGEFAHR! TEILE IM GERÄTEINNEREN
KÖNNEN VOM BENUTZER NICHT GEWARTET WERDEN.
LASSEN SIE REPARATUREN NUR VON QUALIFIZIERTEM
FACHPERSONAL DURCHFÜHREN.



Dieses Symbol weist auf eine "gefährliche Netzspannung" im Inneren des Geräts hin. Es besteht somit die Gefahr von Stromschlägen und Verletzungen.



Dieses Symbol weist auf wichtige Anweisungen im Begleitmaterial zum Produkt hin.

Achten Sie beim Aufstellen des Geräts darauf, dass genügend Platz zur Verfügung steht. Stellen Sie das Gerät daher beispielsweise nicht in einem engen Bücherregal auf.

WARNUNG : Um Schäden zu vermeiden, die eine Brand- oder Stromschlaggefahr nach sich ziehen können, setzen Sie dieses Gerät nicht Regen oder Feuchtigkeit aus.

VORSICHT : IN DIESEM HDD- UND DVD-RECORDER KOMMT EIN UNSICHTBARER LASERSTRAHL ZUM EINSATZ, DER ZU STRAHLENSCHÄDEN FÜHREN KANN, WENN ER DIREKT AUF PERSONEN ODER GEGENSTÄNDE GERICHTET WIRD. BETREIBEN SIE DEN RECORDER AUSSCHLIESSLICH GEMÄSS DEN ANWEISUNGEN IN DER BEDIENUNGSANLEITUNG.

VORSICHT

IN DIESEM PRODUKT WIRD EIN LASER EINGESETZT. GEHEN SIE BEI DER VERWENDUNG DES GERÄTS NUR WIE IN DER ANLEITUNG BESCHRIEBEN VOR. DAVON ABWEICHENDE VORGEHENSWEISEN KÖNNEN ZU VERLETZUNGEN DURCH DEN LASER BZW. ZU SCHÄDEN AM GERÄT FÜHREN. ÖFFNEN SIE KEINE GEHÄUSE UND FÜHREN SIE KEINE REPARATURARBEITEN SELBST AUS. LASSEN SIE REPARATUREN NUR VON QUALIFIZIERTEM KUNDENDIENSTPERSONAL DURCHFÜHREN.

Dieses Produkt erfüllt die CE-Richtlinien für abgeschirmte Kabel und Anschlüsse zur Verbindung mit anderen Geräten. Um eine elektromagnetische Beeinflussung anderer Geräte (z. B. Radios und Fernsehgeräte) zu vermeiden, verwenden Sie nur abgeschirmte Kabel und Anschlüsse für die Verbindungen.

WICHTIGER HINWEIS

Das Netzkabel dieses Geräts ist mit einem Formstecker mit integrierter Sicherung ausgestattet.

Die Nennspannung dieser Sicherung ist auf der Unterseite des Steckers angegeben. Im Bedarfsfall ist die Sicherung gegen eine Sicherung nach BS1362 (oder jeweilige Entsprechung) mit derselben Nennspannung auszutauschen. Verwenden Sie den Stecker niemals, wenn die Sicherungsabdeckung entfernt ist, sofern diese abnehmbar ist.

Wenn eine Ersatzabdeckung für die Sicherung benötigt wird, muss diese dieselbe Farbe wie die Stiftseite des Steckers haben. Ersatzabdeckungen sind im Fachhandel erhältlich.

Falls der montierte Stecker nicht für die Steckdosen in Ihrem Haushalt geeignet ist oder das Kabel nicht bis zu einer Steckdose reicht, erwerben Sie ein geeignetes, geprüftes Verlängerungskabel oder wenden Sie sich an Ihren Fachhändler.

Wenn es keine andere Möglichkeit als das Abtrennen des Steckers vom Kabel gibt, entfernen Sie die Sicherung und entsorgen den Stecker ordnungsgemäß. Stecken Sie den Stecker nicht in eine Steckdose.

Um das Gerät vollständig abzuschalten, muss der Stecker aus der Steckdose entfernt werden. Stellen Sie daher sicher, dass sich der Netzstecker in Reichweite befindet.

Es besteht Stromschlaggefahr durch die nicht isolierten Enden des Stromkabels. Die zu diesem Benutzerhandbuch gehörige Produkteinheit ist unter geistigen Eigentumsrechten Dritter lizenziert. Diese Lizenz beschränkt sich auf die private, nicht gewerbliche Verwendung durch Endbenutzer und auf die in dieser Lizenz vorliegenden Inhalte. Die gewerbliche Verwendung ist nicht gestattet. Die Lizenz gilt ausschließlich für diese Produkteinheit und umfasst keine nicht lizenzierten oder den Normen ISO/IEC 11172-3 oder ISO/IEC 13818-3 entsprechenden Produkteinheiten oder Verfahren, die zusammen mit dieser Produkteinheit verwendet oder verkauft werden. Die Lizenz gilt lediglich für die Verwendung dieser Produkteinheit zum Kodieren und/oder Dekodieren von Audiodateien, die den Normen ISO/IEC 11172-3 oder ISO/IEC 13818-3 entsprechen. Unter dieser Lizenz werden keine Rechte an Leistungsmerkmalen und Funktionen von Produkten vergeben, die diesen Normen nicht entsprechen.

Vorsichtsmaßnahmen

Wichtige Sicherheitshinweise

Lesen Sie diese Bedienungsanleitung sorgfältig durch, bevor Sie das Gerät in Betrieb nehmen. Beachten Sie alle nachstehend aufgeführten Sicherheitshinweise.

Halten Sie diese Bedienungsanleitung für den künftigen Gebrauch bereit.

- 1) Lesen Sie diese Anweisungen.
- 2) Bewahren Sie diese Anweisungen auf.
- 3) Beachten Sie alle Warnhinweise.
- 4) Befolgen Sie alle Anweisungen.
- 5) Verwenden Sie das Gerät nicht in der Nähe von Wasser.
- 6) Reinigen Sie das Gerät nur mit einem trockenen Tuch
- 7) Blockieren Sie nicht die Lüftungsöffnungen. Stellen Sie das Gerät gemäß den Anweisungen des Herstellers auf.
- 8) Stellen Sie das Gerät nicht in der Nähe von Wärmequellen wie Heizkörpern, Wärmespeichern, Öfen oder anderen Geräten (z. B. Verstärkern) auf, die Wärme produzieren.
- 9) Die Erdung des Steckers dient Ihrer Sicherheit. Setzen Sie diese Sicherheitsfunktion unter keinen Umständen außer Kraft. Falls der vorhandene Stecker nicht in Ihre Steckdose passt, lassen Sie die Steckdose durch einen qualifizierten Elektriker austauschen.
- 10) Netzkabel müssen so verlegt werden, dass niemand auf die Kabel treten kann und sie nicht durch Gegenstände gequetscht werden. Dies gilt insbesondere für die Kabelenden am Gerät bzw. am Stecker.
- 11) Verwenden Sie nur vom Hersteller spezifiziertes Zubehör.
- 12) Verwenden Sie für das Gerät nur Gestelle, Ständer, Stative, Konsolen und Tische, die vom Hersteller empfohlen oder in Verbindung mit dem Gerät verkauft werden. Bewegen Sie das Gestell mit dem Gerät nur mit äußerster Vorsicht, um Verletzungen durch Umkippen zu vermeiden.
- 13) Trennen Sie das Gerät bei Gewitter oder längerer Abwesenheit vom Netz.
- 14) Überlassen Sie Reparatur und Wartung stets Fachpersonal. Eine Wartung ist immer dann erforderlich, wenn das Gerät auf irgendeine Weise beschädigt wurde, beispielsweise bei beschädigtem Netzkabel oder Stecker, bei in das Gerät gelangter Flüssigkeit oder Objekten, wenn das Gerät Regen oder Feuchtigkeit ausgesetzt war, nicht ordnungsgemäß arbeitet oder fallengelassen wurde.

Vorsichtsmaßnahmen für den Betrieb

- Wenn Sie andere Geräte an diesen HDD- und DVD-Recorder anschließen, müssen diese vorher abgeschaltet werden.
- Bewegen Sie den HDD- und DVD-Recorder nicht, während eine Disk wiedergegeben wird. Ansonsten kann die Disk zerkratzt oder anderweitig beschädigt werden, und es können Schäden an den Bauteilen des Recorders auftreten.
- Stellen Sie keine Behälter mit Flüssigkeiten (z. B. Blumenvasen) auf den HDD- und DVD-Recorder, und legen Sie keine kleinen Metallgegenstände darauf.
- Greifen Sie nicht mit der Hand in das Diskfach.
- Führen Sie keine Fremdgegenstände in das Diskfach ein (ausschließlich Disks dürfen eingelegt werden).
- Äußere Einflüsse wie Blitzschlag oder elektrostatische Aufladung können den normalen Betrieb des Recorders beeinträchtigen. Schalten Sie in diesem Fall den Recorder mit der Taste STANDBY/ON aus und wieder ein, oder ziehen Sie den Netzstecker aus der Steckdose und stecken Sie ihn anschließend wieder ein. Anschließend funktioniert der HDD- und DVD-Recorder wieder normal.
- Entnehmen Sie nach Gebrauch die Disk, und schalten Sie den HDD- und DVD-Recorder aus.
- Wenn der HDD- und DVD-Recorder längere Zeit nicht benutzt wird, ziehen Sie den Netzstecker aus der Steckdose.
- Wischen Sie die Disk zum Reinigen mit geraden Bewegungen von der Mitte zur Außenkante.
- Apparatet må ikke udsættes for dryp eller sprøjt, og ingen objekter, der er fyldt med væske, som f.eks. vaser, må anbringes på apparatet.
- Stikket ved stikkontakten bruges til afbrydelse, og det skal altid være muligt at anvende det.

Pflege des Gehäuses

- Ziehen Sie aus Sicherheitsgründen den Netzstecker aus der Steckdose.
- Verwenden Sie kein Benzin, keinen Verdünner oder andere Lösungsmittel für die Reinigung.
- Wischen Sie das Gehäuse mit einem weichen Tuch ab.

Die Festplatte (HDD)

Die Festplatte hat eine hohe Speicherkapazität, die lange Aufnahmen und schnellen Datenzugriff ermöglicht. Sie kann dennoch leicht durch Stöße, Schwingungen oder Staub beschädigt werden und sollte von Magneten ferngehalten werden. Um Datenverlust zu vermeiden, beachten Sie bitte folgende Sicherheitsanweisungen.

- Setzen Sie den HDD- und DVD-Recorder nicht an Orten mit extremen Temperaturschwankungen ein.
- Setzen Sie den HDD- und DVD-Recorder nicht starken Stößen aus.

- Halten Sie den HDD- und DVD-Recorder fern von mechanischen Schwingungen und stellen Sie ihn nicht auf instabilen Flächen ab.
- Stellen Sie den HDD- und DVD-Recorder nicht auf Wärmequellen.
- Ziehen Sie den Netzstecker nicht aus der Steckdose, wenn das Gerät noch eingeschaltet ist.
- Nehmen Sie auf keinen Fall Änderungen an der Festplatte vor. Dies kann zu Fehlfunktionen führen.

Bei einer Beschädigung der Festplatte können verloren gegangene Daten nicht mehr wiederhergestellt werden. Die Festplatte dient ausschließlich als temporärer Speicherort.

Hinweise zu Disks

- Verwenden Sie nur Disks mit Standardform. Bei der Verwendung von Spezial-Disks (mit einer ungewöhnlichen Form) könnte der HDD- und DVD-Recorder beschädigt werden.

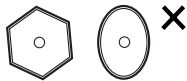

Halten der Disks

- Berühren Sie nicht die Oberfläche der Disk, auf der die Audio-/ Videodaten aufgenommen werden.



DVD-RAM, DVD±RW und DVD±R

- Verwenden Sie gegebenenfalls einen DVD-RAM-/PD-Disk-Reiniger (falls verfügbar LF-K200DCA1). Verwenden Sie für DVD-RAMs/DVD±RWs/DVD±Rs keine Reiniger oder Tücher, die für CDs vorgesehen sind.



Video-DVD, Audio-CD

- Wischen Sie den Schmutz und Staub auf der Disk mit einem weichen Tuch ab.

Vorsichtsmaßnahmen zum Umgang mit Disks

- Beschreiben Sie die bedruckte Seite nicht mit Kugelschreiber oder Bleistift.
- Verwenden Sie keine Reinigungssprays und keine Antistatikmittel. Verzichten Sie auch auf flüchtige Chemikalien wie Benzin oder Verdünnern.
- Bringen Sie keine Aufkleber oder Etiketten auf den Disks an. (Verwenden Sie keine Disks mit Resten von Klebeband oder von unvollständig entfernten Aufklebern.)
- Verwenden Sie keine kratzfesten Schutzabdeckungen.

- Verwenden Sie keine Disks, die mit einem Etikettendrucker beschriftet wurden.
- Legen Sie keine gewölbten oder gesprungenen Disks ein.

Disc Storage

Achten Sie darauf, dass die Disk nicht beschädigt wird. Die Daten auf der Disk sind äußerst anfällig gegenüber Umwelteinflüssen.

- Setzen Sie Disks nicht direkter Sonneneinstrahlung aus.
- Bewahren Sie Disks an einem kühlen, gut belüfteten Ort auf.
- Stellen Sie Disks vertikal auf.
- Bewahren Sie Disks in sauberen Schutzhüllen auf.
- Wenn Sie den HDD- und DVD-Recorder aus dem Kalten ins Warme bringen, kann Feuchtigkeit an den Betriebsteilen und der Linse kondensieren und zu Fehlern bei der Wiedergabe führen. Warten Sie in diesem Fall zwei Stunden, bevor Sie das Netzteil des Geräts an eine Steckdose anschließen. Legen Sie anschließend die Disk ein, und versuchen Sie erneut, sie wiederzugeben.

Disk-Spezifikationen

• DVD-HR753

Mit diesem Gerät können Sie qualitativ hochwertige digitale Videos auf DVD-RAMs, DVD-RWs und DVD-Rs sowie auf die Festplatte aufzeichnen und diese abspielen.

Des Weiteren können Sie digitale Bilddaten auf DVD-RAMs, DVD-RWs oder Festplatte bearbeiten.

(DVD+RWs und DVD+Rs können abgespielt, aber nicht beschrieben werden.)

• DVD-HR755/DVD-HR756

Mit diesem Gerät können Sie qualitativ hochwertige digitale Videos auf DVD-RAMs, DVD±RWs und DVD±Rs sowie auf die Festplatte aufzeichnen und diese abspielen.

Des Weiteren können Sie digitale Bilddaten auf DVD-RAMs, DVD±RWs oder Festplatte bearbeiten.

Disk-Typen

◆ Video-DVD

- Eine DVD (Digital Versatile Disc) kann bis zu 135 Minuten an Bildmaterial, 8 Audiosprachen und 32 Untertitelsprachen fassen. Die DVD bietet mit MPEG-2-Bildkomprimierung und Dolby-Digital-Surround eine neue Dimension in der Bild- und Tonqualität.
- Beim Wechsel von der ersten zur zweiten Schicht einer doppelschichtigen Video-DVD können Ton und Bild kurzzeitig verzerrt sein. Dies ist keine Fehlfunktion des Geräts.
- Nach dem Fixieren einer DVD±R oder DVD-RW im Videomodus entsprechen solche Disks einer DVD-Video.

◆ Audio-CD

- Hierbei handelt es sich um eine Audio-Disk, die mit PCM-Audiodaten mit 44,1 kHz beschrieben ist.
- Es können Audio-CD-Rs und -CD-RWs im CD-DA-Format verwendet werden.
- Je nach den Bedingungen beim Beschreiben der Disk können bestimmte CD-Rs/CD-RWs unter Umständen mit diesem Gerät nicht wiedergegeben werden

◆ CD-R/-RW

- Verwenden Sie CD-Rs/-RWs mit 700 MB (80 Minuten). Nach Möglichkeit sollten Sie auf Disks mit 800 MB (90 Minuten) Kapazität verzichten, weil diese unter Umständen nicht wiedergegeben werden können.
- Wenn die CD-R/-RW beim Beschreiben nicht fixiert wurde, entsteht gegebenenfalls eine Verzögerung zu Anfang der Wiedergabe und es werden unter Umständen nicht alle aufgenommenen Dateien abgespielt.
- Je nach Gerät, mit dem sie beschrieben wurden, können bestimmte CD-Rs/-RWs mit diesem Gerät nicht wiedergegeben werden. Inhalte von CDs, die zum persönlichen Gebrauch auf CD-Rs/-RWs aufgenommen wurden, können in Abhängigkeit von der verwendeten Disk und den Inhalten ein unterschiedliches Abspielverhalten aufweisen.

◆ DVD±Rs wiedergeben und beschreiben

- Nach dem Fixieren einer DVD±R im Videomodus entspricht diese einer DVD-Video.
- Vor dem Fixieren können Sie Daten in den verfügbaren Speicherplatz auf der Disk schreiben und Bearbeitungsfunktionen ausführen wie z. B. Titel für Disks und Aufnahmen festlegen oder Aufnahmen wieder löschen.
- Wenn Sie eine Aufnahme auf einer DVD±R löschen, wird der dafür zuvor verwendete Speicherplatz nicht wieder freigegeben. Sobald ein Bereich auf einer DVD±R beschrieben wurde, steht dieser nicht mehr für Folgeaufnahmen zur Verfügung. Durch Löschen von beschriebenen Bereichen wird kein Speicherplatz freigegeben.
- Nach Abschluss der Aufnahme benötigt das Gerät etwa 30 Sekunden zum Erstellen von Informationen zur Aufnahmenverwaltung.
- Die DVD±R wird für jede Aufnahme optimiert. Die Optimierung wird gestartet, sobald Sie nach dem Einschalten bzw. Einlegen der Disk mit der Aufnahme beginnen. Bei zu häufiger Optimierung kann unter Umständen die Disk nicht mehr beschrieben werden.
- In manchen Fällen kann es aufgrund der Aufnahmebedingungen unmöglich sein, die Disk wiederzugeben.
- Dieses Gerät kann mit einem Samsung-DVD-/Videorecorder beschriebene und fixierte DVD±Rs wiedergeben. Je nach Disk und den Bedingungen beim Schreiben ist die Wiedergabe einiger DVD±Rs unter Umständen nicht möglich.

◆ DVD-RWs wiedergeben und beschreiben

- Bei DVD-RWs kann die Aufnahme und Wiedergabe sowohl im Videomodus (V) als auch im VR-Modus erfolgen.
- Nach Fixierung einer im VR- oder Videomodus beschriebenen DVD-RW ist ein weiteres Beschreiben nicht mehr möglich.
- Nach dem Fixieren einer DVD-RW im Videomodus entspricht diese einer DVD-Video.
- In beiden Modi (V und VR) ist die Wiedergabe vor und nach der Fixierung möglich, Schreib-, Lösch- und Bearbeitungsvorgänge nach der Fixierung jedoch nicht.
- Wenn Sie auf eine DVD-RW zunächst im VR-Modus aufnehmen und anschließend im Videomodus (V) aufnehmen möchten, müssen Sie die Disk neu formatieren. Bitte beachten Sie, dass dabei alle vorhandenen Daten gelöscht werden.
- Die erste Initialisierung einer leeren DVD-RW erfolgt im VR-Modus.

◆ DVD+RWs wiedergeben und beschreiben

- Bei DVD+RWs besteht kein Unterschied zwischen dem DVD-Videoformat (V-Modus) und dem DVD-Videoaufnahmeformat (VR-Modus).
- Eine Fixierung ist bei der Verwendung einer DVD+RW normalerweise nicht notwendig.

◆ DVD-RAMs wiedergeben und beschreiben

- Stellen Sie sicher, dass der VR-Modus als Aufnahmemodus eingestellt ist. Anderenfalls kann das Gerät die Aufnahme nicht wiedergeben.
- DVD-RAMs können aus Kompatibilitätsgründen nicht mit allen DVD-Playern wiedergegeben werden.
- Dieses Gerät kann nur DVD-RAMs nach Standard-Version 2.0 abspielen.
- Möglicherweise kann eine mit diesem Gerät beschriebene DVD-RAM von anderen DVD-Playern nicht gelesen werden. Angaben zur Kompatibilität mit diesen DVD-RAMs finden Sie in der Bedienungsanleitung des Players.
- Wenn Sie DVD-RAMs mit Cartridge verwenden, entfernen Sie die Cartridge und verwenden Sie nur die Disk.

Disks kopieren

Unterstützte Kopierformate

| Inhalt | HDD → DVD | DVD → HDD |
|--------------------------|---|------------------------|
| Aufgenommener Videotitel | wird unterstützt | wird unterstützt |
| Kopiergeschützter Titel | wird nicht unterstützt | wird nicht unterstützt |
| Einmal kopierbarer Titel | Verschieben (Titel auf der Festplatte wird nach dem Kopieren gelöscht) | wird nicht unterstützt |
| MP3 | Unterstützt | Unterstützt |
| JPEG(Foto) | Unterstützt | Unterstützt |
| DivX | Unterstützt | Unterstützt |

Wenn Sie eine "einmal kopierbare Sendung" auf DVD aufgenommen haben, kann dieser Titel nicht mehr auf die Festplatte kopiert werden.

Wenn Sie aber eine "einmal kopierbare Sendung" auf Festplatte aufgenommen haben, können Sie diese auf DVD-RW(VR-Modus) oder DVD-RAM kopieren.

MP3-, JPEG- und DivX-Dateien können von Festplatte nur auf DVD-RW(V)/R-Disks kopiert werden.

KOPIERSCHUTZ

- Viele DVDs sind durch Kodierung gegen Kopieren geschützt. Schließen Sie daher Ihren HDD- und DVD-Recorder direkt an das Fernsehgerät an, nicht an einen Videorecorder. Bei DVDs mit Kopierschutz erzeugt die Wiedergabe über Videorecorder ein verzerrtes Bild.
- Bei diesem Produkt kommen Verfahren zum Urheberrechtsschutz zum Einsatz, die durch Verfahrensansprüche bestimmter US-Patente und sonstiger Rechte zum Schutz geistigen Eigentums der Macrovision Corporation und anderer Rechteinhaber geschützt sind. Der Gebrauch dieser Verfahren im Rahmen des Urheberrechtsschutzes muss von der Macrovision Corporation genehmigt werden und gilt nur für den privaten oder anderen eingeschränkten Gebrauch, es sei denn, es liegt eine spezielle Genehmigung der Macrovision Corporation vor. Nachentwicklung, und Disassemblierung sind verboten.

Schutz

Mit diesem HDD- und DVD-Recorder können Sie die Inhalte Ihrer Disks wie untenstehend schützen.

- Aufnahmen schützen: Siehe Seite 78, "Einen Titel sperren (schützen)".
- Disk schützen: Siehe Seite 95, "Disk-Schutz"
 - * DVD-RAMs/±RWs/±Rs, die nicht mit dem DVD-VIDEO-Format kompatibel sind, können mit diesem Produkt nicht abgespielt werden

* Weitere Informationen zur Kompatibilität der DVD-Aufnahmen erhalten Sie beim Hersteller der DVD-RAMs/±RWs/±Rs.

* Die Verwendung minderwertiger DVD-RAMs/±RWs/±Rs kann zu den im Folgenden beschriebenen Problemen führen, einschließlich, aber nicht beschränkt auf Schreibfehler, den Verlust aufgenommener oder bearbeiteter Daten oder Schäden am HDD-/DVD-Recorder.

Disk-Formate

◆ MP3-Disks verwenden

- Die Wiedergabe von CD-Rs/CD-RWs, DVD-RAMs/±RWs/±Rs und Festplatten mit MP3-Dateien (aufgenommen in den Formaten UDF, ISO9660 oder JOLIET) wird unterstützt.
- Verwendbar sind nur MP3-Dateien mit den Erweiterungen ".mp3" oder ".MP3".
- Bei MP3-Dateien, die mit VBR (variable Bitraten) von 32 kbit/s bis 320 kbit/s beschrieben wurden, kann der Ton "stottern".
- Für die Wiedergabe sind 56 kbit/s bis 320 kbit/s zulässig.
- Jeder Ordner kann bis zu 500 Dateien und Unterordner enthalten.

◆ JPEG-Disks verwenden

- Es wird die Wiedergabe von CD-Rs, CD-RWs, DVD-RAMs/±RWs/±Rs, HDD (aufgenommen in den Formaten UDF, ISO9660 oder JOLIET) unterstützt.
- Verwendbar sind nur Dateien mit den Erweiterungen ".jpg" oder ".JPG".
- Jeder Ordner kann bis zu 500 Dateien und Unterordner enthalten.
- Motion-JPEGs und progressive JPEGs werden nicht unterstützt.

◆ DivX-Disks verwenden

- Disk: CD-R/-RW, DVD-RAM/±RW/±R, HDD
- Es können Videodateien mit den folgenden Erweiterungen wiedergegeben werden: .avi, .divx, .AVI, .DIVX
- DivX-VIDEO-Codec-Format: DivX 3.11, DivX 4.x, DivX 5.x (ohne QPEL und GMC)
- DivX-AUDIO-Codec-Format: "MP3", "MPEG1 Audio Layer 2", "Windows Media Audio", "LPCM", "AC3"
- Unterstützte Untertitel-Dateiformate: .smi, .srt, .sub, .psb, .txt, .ass
- Jeder Ordner kann bis zu 500 Dateien und Unterordner enthalten.
- Es können keine Disks mit höheren Auflösungen als 720 x 576 Pixel wiedergegeben werden.

Nicht geeignete Disk-Typen

- Verwenden Sie keine LDs, CD-Gs, CD-Is, CD-ROMs, DVD-ROMs mit diesem Gerät.

[Hinweis]

- Abspelbare Disk-Typen: CD/CD-R/CD-RW/MP3/JPEG/DVD-Video/DVD-RAM/±RW/±R. Zur Wiedergabe einer DVD-RW/-R, die im Videomodus auf einem anderen Gerät aufgenommen wurde, muss diese fixiert sein.
- Einige Kauf-DVDs sowie DVDs aus Ländern außerhalb Ihrer Region können unter Umständen mit diesem Produkt nicht abgespielt werden. Wenn Sie diese Disks einlegen, wird die Meldung "Keine Disk" oder "Bitte überprüfen Sie den Ländercode der Disk" angezeigt.
- Auch bei Raubkopien und bei DVD-RAMs/±RWs/±Rs, die nicht das DVD-Video-Format aufweisen, ist die Wiedergabe nicht immer möglich.

◆ Disk-Kompatibilität

- Dieses Gerät ermöglicht die Aufnahme mit Hochgeschwindigkeits-Disks.
- Möglicherweise werden nicht alle Disks aller Marken von diesem Gerät unterstützt.



Inhalt

Erste Schritte

| | |
|---|----|
| ■ Warning..... | 2 |
| ■ Vorsichtsmaßnahmen..... | 3 |
| Wichtige Sicherheitshinweise..... | 3 |
| Vorsichtsmaßnahmen für den Betrieb..... | 3 |
| Pflege des Gehäuses..... | 3 |
| Die Festplatte (HDD)..... | 3 |
| Hinweise zu Disks..... | 4 |
| Disc Storage..... | 4 |
| Disk-Spezifikationen..... | 4 |
| Disks kopieren..... | 6 |
| ■ Überblick über die Gerätefunktionen..... | 10 |
| ■ Wichtige Informationen zur Bedienungsanleitung.... | 11 |
| ■ Informationen zum Gebrauch dieser Bedienungsanleitung..... | 11 |
| ■ Auspacken..... | 13 |
| ■ Geräteabbildungen..... | 15 |
| Vorderseite..... | 15 |
| Rückseite..... | 16 |
| Display auf der Gerätevorderseite..... | 16 |
| Fernbedienung..... | 17 |

Anschließen und Einrichten

| | |
|--|----|
| ■ HDD- und DVD-Recorder anschließen..... | 18 |
| ■ Zusätzliche Anschlüsse..... | 18 |
| ■ Antenne + HDD- und DVD-Recorder + Externe Decoderbox + TV..... | 19 |
| ■ Weitere Möglichkeiten zum Anschließen des Videokabels..... | 19 |
| 1. Option: Anschluss an den (Composite-) Video-Ausgang..... | 20 |
| 2. Option: Anschluss an den S-Video-Ausgang..... | 20 |
| 3. Option: Anschluss an den Komponenten- Video-Ausgang..... | 21 |
| ■ Weitere Möglichkeiten zum Anschließen des Audiokabels..... | 21 |
| 1. Option: Anschluss an ein Fernsehgerät..... | 21 |
| 2. Option: Anschluss eines Stereo-verstärkers mit analogem Audio-Eingang..... | 22 |
| 3. Option: Anschluss eines AV-Verstärkers mit digitalem Audio-Eingang..... | 22 |

| | |
|---|----|
| ■ Über HDMI-/DVI-Kabel an ein Fernsehgerät anschließen..... | 23 |
| 1. Option : Anschluss an ein Fernsehgerät mit HDMI-Eingang..... | 23 |
| 2. Option : Anschluss an ein Fernsehgerät mit DVI-Eingang..... | 23 |
| ■ An den Eingang AV3 IN oder DV IN anschließen ... | 25 |
| 1. Option: Videorecorder, Set-Top-Box (STB), DVD-Player oder Camcorder an den Eingang AV3 IN anschließen..... | 25 |
| 2. Option: Camcorder an den Eingang DV IN anschließen..... | 25 |

System- Setup

| | |
|---|----|
| ■ Navigation in den Bildschirmmenüs..... | 26 |
| ■ Inbetriebnahme und automatisches Setup..... | 26 |
| ■ Datum und Uhrzeit einstellen..... | 27 |
| ■ Kanal einstellen..... | 28 |
| Autom. Setup..... | 28 |
| Man. Sendereinst..... | 28 |
| ■ Sprachoptionen einstellen..... | 29 |
| ■ Systemoptionen einstellen..... | 30 |
| Automatische Abschaltung einstellen..... | 30 |
| Kapitel automatisch generieren..... | 30 |
| EP-Aufnahmezeit einstellen..... | 31 |
| Anynet+ (HDMI-CEC)..... | 31 |
| EZ-Aufnahme..... | 32 |
| DivX(R)-Registrierung..... | 33 |
| ■ Tonoptionen einstellen..... | 33 |
| ■ Videooptionen einstellen..... | 35 |
| ■ Kindersicherung einstellen..... | 39 |
| Falls Sie Ihr Passwort vergessen haben..... | 39 |
| Informationen zu den Sicherungsstufe..... | 39 |
| Passwort für die Kindersicherung ändern..... | 39 |

Wiedergabe

| | |
|--|----|
| ■ Ländercode (nur bei DVD-Videos)..... | 40 |
| ■ Logos von abspielbaren Disks..... | 40 |
| ■ Abspielbare Disktypen..... | 40 |
| ■ Disk wiedergeben..... | 41 |

| | |
|--|----|
| ■ Disk- und Titelm \ddot{u} verwenden..... | 42 |
| ■ Tasten f \ddot{u} r erweiterte Wiedergabeoptionen..... | 43 |
| ■ Taste INFO verwenden | 45 |
| ■ Untertitelsprache w \ddot{a} hlen | 45 |
| ■ Wiedergabesprache bzw. Audiomodus ausw \ddot{a} hlen. | 46 |
| ■ Anderen Kamerawinkel w \ddot{a} hlen..... | 46 |
| ■ Wiederholfunktion verwenden | 47 |
| ■ Zoomfunktion verwenden | 48 |
| ■ Indexmarken verwenden | 49 |
| ■ Lesezeichen verwenden..... | 50 |
| ■ Audio-CDs und MP3-Dateien wiedergeben..... | 51 |
| ■ JPEG-CDs und Bild-dateien wiedergeben..... | 56 |
| ■ DivX wiedergeben..... | 58 |

Aufnahmen

| | |
|---|----|
| ■ Beschreibbare Disks..... | 60 |
| ■ Aufnahmeformate | 61 |
| ■ Aufnahmemodus..... | 62 |
| ■ Kopiergesch \ddot{u} tzes Material | 63 |
| ■ Sofortaufnahme..... | 64 |
| ■ Von einem Camcorder aufnehmen | 66 |
| ■ Aufnahme auf Tastendruck (OTR - One Touch Recording)..... | 67 |
| ■ Gleichzeitig aufnehmen und wiedergeben..... | 68 |
| ■ Die Funktion „Time Shift“ (Zeitversetzte Aufnahmewiedergabe) als Live-Signal..... | 69 |
| ■ Timeraufnahme programmieren | 70 |
| Timer- \ddot{U} bersicht bearbeiten | 72 |
| Aufnahmeliste hinzuf \ddot{u} gen | 72 |
| Timer- \ddot{U} bersicht l \ddot{o} schen..... | 73 |
| ■ ShowView-Funktion verwenden | 74 |
| ■ ShowView Zeit+ | 75 |
| ■ Zur Liste d. Aufnahmen wechseln..... | 75 |

Bearbeitung

| | |
|--|----|
| ■ Einfache Bearbeitungs-funktionen (Titelliste)..... | 77 |
| Titel abspielen..... | 77 |
| Einen Titel umbenennen..... | 77 |

| | |
|---|----|
| Einen Titel sperren (sch \ddot{u} tzen)..... | 78 |
| Einen Titel l \ddot{o} schen..... | 79 |
| Einen Titelabschnitt trennen (teilen)..... | 80 |
| Einen Titelabschnitt l \ddot{o} schen (teilweise l \ddot{o} schen)..... | 81 |
| ■ Funktion „Sortieren“ verwenden (Titelliste) | 82 |
| ■ Navigationsmen \ddot{u} verwenden | 82 |
| ■ Inhalt ausw \ddot{a} hlen | 83 |
| ■ Erweiterte Bearbeitungs-funktionen (Wiedergabeliste)..... | 84 |
| Eine Wiedergabeliste erstellen | 84 |
| Einen Eintrag aus der Wiedergabeliste abspielen .. | 85 |
| Einen Eintrag in der Wiedergabeliste umbenennen | 85 |
| Eine Szene f \ddot{u} r die Wiedergabeliste bearbeiten..... | 86 |
| Einen Eintrag aus der Wiedergabeliste l \ddot{o} schen | 88 |
| Funktion „Sortieren“ verwenden (Wiedergabeliste) . | 89 |
| ■ Von Festplatte auf DVD kopieren..... | 89 |
| ■ Von DVD auf Festplatte kopieren..... | 91 |
| ■ MP3, JPEG oder DivX kopieren..... | 92 |
| Datei kopieren..... | 92 |
| Ordner kopieren..... | 92 |
| ■ Namen einer Musik-/Foto-/DivX-Datei \ddot{a} ndern | 94 |
| ■ Disk-Manager..... | 95 |
| Disk-Name bearbeiten | 95 |
| Disk-Schutz | 95 |
| Alle Titellisten l \ddot{o} schen | 96 |
| Alle Titel, DivX und Musik, Fotolisten l \ddot{o} schen | 96 |
| Eine Disk formatieren | 97 |
| Eine Disk fixieren | 98 |
| Fixierung einer Disk aufheben (V-/VR-Modus) | 99 |

Weitere Informationen

| | |
|-------------------------|-----|
| ■ Fehlerbehebung..... | 100 |
| ■ Technische Daten..... | 103 |

Überblick über die Gerätefunktionen

• DVD-HR753

Mit diesem Gerät können Sie qualitativ hochwertige digitale Videos auf DVD-RAMs, DVD-RWs und DVD-Rs sowie auf die Festplatte aufzeichnen und diese abspielen.

Des Weiteren können Sie digitale Bilddaten auf DVD-RAMs, DVD-RWs oder Festplatte bearbeiten. (DVD+RWs und DVD+Rs können abgespielt, aber nicht beschrieben werden.)

• DVD-HR755/DVD-HR756

Mit diesem Gerät können Sie qualitativ hochwertige digitale Videos auf DVD-RAMs, DVD±RWs und DVD±Rs sowie auf die Festplatte aufzeichnen und diese abspielen.

Des Weiteren können Sie digitale Bilddaten auf DVD-RAMs, DVD±RWs oder Festplatte bearbeiten.

Auf Festplatte aufnehmen

• DVD-HR753

Sie können bis zu 199 Stunden Videomaterial (im EP-Modus) auf der 160-Gigabyte-Festplatte (HDD) aufnehmen.

• DVD-HR755/DVD-HR756

Sie können bis zu 316 Stunden Videomaterial (im EP-Modus) auf der 250-Gigabyte-Festplatte (HDD) aufnehmen.

Mit beschreibbaren DVDs und einer großen Festplatte im selben HDD- und DVD-Recorder sind Sie äußerst flexibel.

Sie können schnell auf Aufnahmen auf der Festplatte zugreifen oder aber diese auf DVD kopieren, um sie zu archivieren oder auf anderen DVD-Playern abzuspielen.

Von Festplatte auf DVD kopieren

Sie können sowohl Aufnahmen von der Festplatte auf beschreibbare DVDs kopieren, als auch von DVD auf Festplatte. Kopieren kann ausschließlich in dem Aufnahmemodus erfolgen, in dem der Quelltitel aufgezeichnet wurde.

Gleichzeitig aufnehmen und wiedergeben

Die Wiedergabe und die Aufnahme auf DVDs und auf der eingebauten Festplatte (HDD) sind komplett unabhängig voneinander. Zum Beispiel können Sie ein ausgestrahltes Programm entweder auf DVD oder auf Festplatte aufnehmen, während Sie eine andere bereits gespeicherte Aufnahme auf derselben DVD oder Festplatte ansehen.

Digitale Audio- und Videodaten in hoher Qualität aufnehmen und wiedergeben

Eine doppelseitige DVD-RAM mit 9,4 GB Kapazität fasst bis zu 16 Stunden Videomaterial, eine doppelschichtige DVD±R mit 8,5 GB bis zu 15 Stunden und Disks der Formate DVD-RAM/DVD±RW/DVD±R mit 4,7 GB bis zu 8 Stunden (jeweils abhängig vom Aufnahmemodus).

Wählbarer Aufnahmemodus

Sie können am HDD- und DVD-Recorder vier verschiedene Aufnahmegeschwindigkeiten einstellen, die in Aufnahmequalität und -länge variieren. Der EP-Modus (6 Std. oder 8 Std.) ermöglicht lange Aufnahmen, LP- und SP-Modus

bieten weniger Aufnahmezeit in höherer Qualität und der XP-Modus bietet die qualitativ hochwertigsten Aufnahmen.

Dual-Layer-DVD±Rs besitzen ungefähr die doppelte Speicherkapazität von Single-Layer-DVD±Rs. (Siehe Seite 40)

Automatische Qualitätsanpassung für Timeraufnahmen

Wenn sich das Gerät im FR-Modus befindet, wird die Videoqualität automatisch angepasst, sodass alle programmierten Aufnahmen auf dem verfügbaren Speicherplatz auf der Disk aufgezeichnet werden können. (Siehe Seite 70)

DVD-Videotitel auf DVD±RW/±R erstellen

Mit dem HDD- und DVD-Recorder können Sie eigene DVD-Videotitel auf DVD±RW/±R mit einer Kapazität von 4,7 GB erstellen.

Dateien von einem digitalen Camcorder über den DV-Eingang kopieren

Speichern Sie Videodaten von einem DV-Gerät auf einer Festplatte oder einer DVD-RAM/ ±RW/±R, indem Sie dafür den DV-Eingang nutzen (IEEE 1394, 4/4-polig). (Siehe Seite 66)

Progressive Scan für hohe Bildqualität

Der Progressive Scan-Modus sorgt für hohe Auflösung und flimmerfreie Bildwiedergabe. Die 2D-Luminanz/Chrominanz-Trennschaltung mit D/A-Wandler (10 Bit, 54 MHz) gewährleistet die höchstmögliche Bildqualität bei Wiedergabe und Aufnahme. (Siehe Seite 37-38)

DivX-Zertifizierung

DivX, DivX Certified und zugehörige Logos sind Marken von DivXNetworks, Inc und werden unter Lizenz verwendet.



HDMI (High Definition Multimedia Interface)

Über die voll-digitale und daher rauscharme HDMI-Schnittstelle werden Audio- und Videodaten vom Player zum Fernsehgerät übertragen.

Dieser HDD & DVD RECORDER unterstützt 576P, 720P und 1080i.



Anynet+ (HDMI-CEC)

Mit Anynet+ können Sie den Recorder über die Fernbedienung eines Samsung-Fernsehgeräts bedienen. Dazu müssen Sie lediglich den HDD & DVD RECORDER über ein HDMI-Kabel an einen SAMSUNG-Fernseher anschließen. (SAMSUNG-Fernseher mit Anynet+-Unterstützung erforderlich)

















EZ-Aufnahme-Modus

Mit Hilfe dieser Funktion können Sie eine DVD automatisch initialisieren und fixieren. (Siehe Seite 32)

Wichtige Informationen zur Bedienungsanleitung

Informieren Sie sich vor dem Lesen der Bedienungsanleitung über die Bedeutung der Symbole.

Symbole in dieser Bedienungsanleitung

| Symbol | Begriff | Definition |
|---|-----------------|--|
|  | HDD | Hier handelt es sich um eine Funktion für die Festplatte. |
|  | DVD | Hier handelt es sich um eine Funktion, die bei fixierten DVDs und DVD-RW(V)/DVD±R-Disks zur Verfügung steht. |
|  | RAM | Hier handelt es sich um eine Funktion, die bei DVD-RAMs zur Verfügung steht. |
|  | -RW | Hier handelt es sich um eine Funktion, die bei DVD-RWs zur Verfügung steht. |
|  | -R | Hier handelt es sich um eine Funktion, die bei DVD-Rs zur Verfügung steht. |
|  | +RW | Hier handelt es sich um eine Funktion, die bei DVD+RWs zur Verfügung steht. |
|  | +R | Hier handelt es sich um eine Funktion, die bei DVD+Rs zur Verfügung steht. |
|  | CD | Hier handelt es sich um eine Funktion, die bei Daten-CDs (CD-R oder CD-RW) zur Verfügung steht. |
|  | JPEG | Hier handelt es sich um eine Funktion, die bei CD-Rs/-RWs, DVD±Rs/±RWs/-RAMs oder bei der Festplatte zur Verfügung steht. |
|  | MP3 | Hier handelt es sich um eine Funktion, die bei CD-Rs/-RWs, DVD±Rs/±RWs/-RAMs oder bei der Festplatte zur Verfügung steht. |
|  | DivX | Hier handelt es sich um eine Funktion, die bei CD-Rs/-RWs, DVD±Rs/±RWs/-RAMs oder bei der Festplatte zur Verfügung steht. |
|  | Vorsicht | Hierbei liegt ein Fall vor, in dem eine Funktion nicht ordnungsgemäß arbeitet oder in dem ein Einstellungsvorgang abgebrochen wurde. |
|  | HINWEIS | Hier handelt es sich um Tipps oder Anweisungen zu den jeweiligen Funktionen. |
|  | One-Touch-Taste | Eine Funktion, die mit einer einzigen Taste bedient werden kann. |

Informationen zum Gebrauch dieser Bedienungsanleitung

- 1) Machen Sie sich mit den Sicherheitsanweisungen vertraut, bevor Sie dieses Produkt nutzen. (Siehe Seite 2-7)
- 2) Falls ein Problem auftritt, schlagen Sie im Kapitel zur Fehlerbehebung nach. (Siehe Seite 100-102)

Copyright

© 2007 Samsung Electronics Co.
 Alle Rechte vorbehalten. Ohne vorherige schriftliche Genehmigung von Samsung Electronics Co. ist das vollständige oder teilweise Reproduzieren oder Kopieren dieser Bedienungsanleitung nicht gestattet.

HDD- und DVD-Recorder verwenden

Schritt 1: Disktyp oder Festplatte auswählen

Überprüfen Sie vor der Aufnahme den verfügbaren Disktyp.

- **DVD-HR753**

 (DVD+RWs und DVD+Rs können abgespielt, aber nicht beschrieben werden.)
- **DVD-HR755/DVD-HR756**

Dieses Gerät kann die folgenden Disktypen beschreiben. Wenn Sie eine Disk mehrfach wieder beschreiben oder nach der Aufnahme noch bearbeiten möchten, wählen Sie eine wiederbeschreibbare DVD±RW oder DVD-RAM. Verwenden Sie für endgültige Aufnahmen ohne weitere Änderungsmöglichkeit eine einmal beschreibbare DVD±R. Sie können Dateien direkt auf der eingebauten Festplatte aufnehmen oder eine aufgenommene Datei bearbeiten.

Schritt 2: Disk vor Aufnahmen formatieren

Im Gegensatz zu einem Videorecorder beginnt das Gerät automatisch mit der Formatierung, sobald eine leere Disk eingelegt wird. Dieser Schritt ist als Vorbereitung für das Beschreiben der Disk notwendig.

Festplatte verwenden
 Formatieren nicht notwendig.

DVD-RAM verwenden
 Dieser Disk-Typ kann im Format für DVDVideoaufnahmen (VR-Modus) formatiert werden. Sie können die aufgenommenen Bilddaten bearbeiten, eine Wiedergabeliste anlegen und Bilder je nach Bedarf in einer bestimmten Reihenfolge bearbeiten.

DVD-RW verwenden
 Dieser Disk-Typ kann wahlweise im Videomodus (V-Modus) oder im VR-Modus formatiert werden. Bei leeren Disks erscheint eine Abfragemeldung, ob im VR-Modus formatiert werden soll. Wenn Sie „DVD-VR“ oder „DVD-V“ wählen, wird die Initialisierung gestartet. Eine Disk im VR-Modus bietet vielfältigere Bearbeitungsmöglichkeiten.

DVD-R verwenden

Das Formatieren einer Disk ist nicht notwendig, da lediglich die Aufzeichnung im V-Modus unterstützt wird. Disks mit diesem Typ können auf bestimmten DVD-Geräten nur nach erfolgter Fixierung abgespielt werden.

DVD+RW verwenden

- Beim Einlegen einer leeren DVD+RW-Disk wird eine Meldung mit der Frage angezeigt, ob die Disk formatiert werden soll. Wenn Sie „DVD+RW“ wählen, wird die Formatierung gestartet.
- Bei DVD+RWs besteht kein Unterschied zwischen dem DVD-Videoformat (V-Modus) und dem DVD-Videoaufnahmeformat (VR-Modus).

DVD+R verwenden

Dieser Disktyp wird automatisch formatiert.



- Sie können DVD-RWs entweder im VR- oder im Videomodus verwenden. Die Modi können nicht gleichzeitig genutzt werden.
- Sie können DVD-RWs mit Hilfe des **Disk-Manager** für den V- oder VR-Modus formatieren. Bitte beachten Sie, dass dabei alle Daten auf der Disk gelöscht werden.g formats.

Schritt 3: Aufnehmen

Für die Aufnahme stehen zwei verschiedene Methoden zur Auswahl: Die direkte Aufnahme und die Timeraufnahme. Für die Timeraufnahme stehen verschiedene Aufnahmemodi zur Auswahl:

XP (Modus mit hoher Qualität), SP (Modus mit Standardqualität), LP (Longplay-Aufnahmemodus) und EP (für sehr lange Aufnahmen). Aufnahmen im FR-Modus erfolgen in bestmöglicher Bildqualität entsprechend dem verfügbaren Speicherplatz auf der Disk.

Schritt 4: Wiedergeben

Sie können einen Titel über ein Bildschirmmenü auswählen und dann die Wiedergabe direkt starten.

Eine DVD besteht aus mehreren Abschnitten ("Titel") und Unterabschnitten ("Kapitel").

Beim Aufnehmen wird ein Titel angelegt, der zwischen dem Beginn und dem Ende der Aufnahme liegt. Die Kapitel werden automatisch erstellt, sobald Sie die DVD-R/DVD-RW im Videomodus fixieren. Die Länge der Kapitel (der Abstand zwischen den Kapiteln) ist abhängig vom Aufnahmemodus.

Schritt 5: Aufnahmen auf Disk bearbeiten

Die Bearbeitung von Disks ist deutlich einfacher als bei herkömmlichen Videobändern. Der HDD- und DVD-Recorder unterstützt zahlreiche Bearbeitungsfunktionen, die in dieser Form nur für DVDs und Festplatten verfügbar sind.

Über ein einfaches, übersichtliches Bearbeitungs-menü gelangen Sie zu verschiedenen Bearbeitungsfunktionen (z. B. Löschen, Kopieren, Umbenennen, Sperren) für aufgenommene Titel.

Wiedergabeliste erstellen (DVD-RAM/-RW im VR-Modus, Festplatte)

Mit diesem HDD- und DVD-Recorder können Sie ohne Änderung der ursprünglichen Aufnahme eine neue Wiedergabeliste auf derselben Disk anlegen und dann bearbeiten.

Schritt 6: Disk fixieren und auf anderen DVD-Geräten wiedergeben

Um die DVD auf anderen DVD-Geräten wiedergeben zu können, muss sie eventuell erst fixiert werden. Schließen Sie zunächst alle Bearbeitungsschritte und Aufnahmen ab, und fixieren Sie anschließend die Disk.

Bei Verwendung einer DVD-RW im VR-Modus

Zur Wiedergabe der Disk auf einem VR-Modus-kompatiblen Gerät sollte die Disk fixiert werden, auch wenn dies nicht immer notwendig ist.

Bei Verwendung einer DVD-RW im Videomodus

Fixieren Sie die Disk, um die Wiedergabe auf anderen Geräten zu ermöglichen. Nach dem Fixieren können weder Daten auf der Disk bearbeitet noch weitere Aufnahmen vorgenommen werden.

Um eine erneute Aufnahme auf der Disk zu ermöglichen, muss die Fixierung der Disk aufgehoben werden.

Bei Verwendung einer DVD±R

Fixieren Sie die Disk, um die Wiedergabe auf einem anderen Gerät zu ermöglichen. Nach dem Fixieren können weder Daten bearbeitet noch weitere Aufnahmen vorgenommen werden.



- Mit der EZ-Aufnahme-Funktion können Sie eine Disk automatisch fixieren. (Siehe Seite 32)

Auspacken

Zubehör

Überprüfen Sie, ob folgendes Zubehör beiliegt.

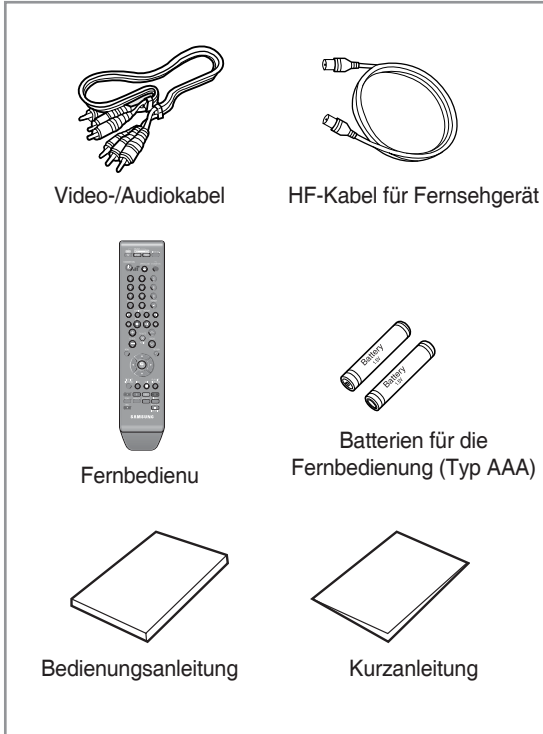

Fernbedienung vorbereiten

Batterien in die Fernbedienung einsetzen

- Entfernen Sie die Abdeckung des Batteriefachs auf der Rückseite der Fernbedienung.
- Legen Sie zwei AAA-Batterien ein. Die Batteriepole (+/-) müssen korrekt ausgerichtet sein.
- Verschließen Sie das Batteriefach wieder mit der Abdeckung.

Falls die Fernbedienung nicht ordnungsgemäß funktioniert:

- Überprüfen Sie die Ausrichtung (+/-) der Batteriepole (Trockenzelle).
- Überprüfen Sie, ob die Batterien leer sind.
- Überprüfen Sie, ob der Sensor der Fernbedienung verdeckt ist.
- Überprüfen Sie, ob sich Leuchtstofflampen in der Nähe befinden.

Entsorgen Sie Batterien gemäß den örtlichen Umweltschutzvorschriften. Werfen Sie sie nicht in den Hausmüll.

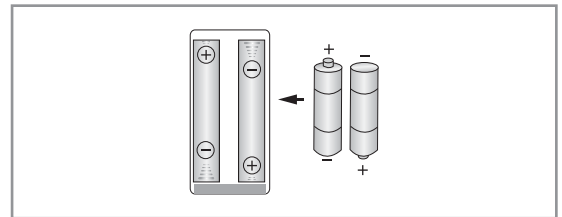

Mit den nachstehenden Anweisungen stellen Sie fest, ob Ihr Fernsehgerät kompatibel ist.

1. Schalten Sie das Fernsehgerät ein.
2. Richten Sie die Fernbedienung auf das Fernsehgerät.
3. Halten Sie die Taste TV STANDBY/ON gedrückt, und geben Sie zugleich über die Zifferntasten den zweistelligen Code für die Marke des Fernsehgeräts ein.

Fernbedienungscodes für Fernsehgeräte

| Marke | Code |
|-----------------------|---|
| SAMSUNG | 01, 02, 03, 04, 05, 06, 07, 08, 09 |
| AIWA | 82 |
| ANAM | 10, 11, 12, 13, 14, 15, 16, 17, 18 |
| BANG & OLUFSEN | 57 |
| BLAUPUNKT | 71 |
| BRANDT | 73 |
| BRIONVEGA | 57 |
| CGE | 52 |
| CONTINENTAL EDISON | 75 |
| DAEWOO | 19, 20, 23, 24, 25, 26, 27, 28, 29, 30, 31, 32, 33, 34 |
| EMERSON | 64 |
| FERGUSON | 73 |
| FINLUX | 06, 49, 57 |
| FORMENTI | 57 |
| FUJITSU | 84 |
| GRADIENTE | 70 |
| GRUNDIG | 49, 52, 71 |
| HITACHI | 60, 72, 73, 75 |
| IMPERIAL | 52 |
| JVC | 61, 79 |
| LG | 06, 19, 20, 21, 22, 78 |
| LOEWE | 06, 69 |
| LOEWE OPTA | 06, 57 |
| MAGNAVOX | 40 |
| METZ | 57 |
| MITSUBISHI | 06, 48, 62, 65 |
| MIVAR | 52, 77 |
| NEC | 83 |
| NEWSAN | 68 |
| NOBLEX | 66 |
| NOKIA | 74 |
| NORDMENDE | 72, 73, 75 |
| PANASONIC | 53, 54, 74, 75 |
| PHILIPS | 06, 55, 56, 57 |
| PHONOLA | 06, 56, 57 |
| PIONEER | 58, 59, 73, 74 |
| RADIOLA | 06, 56 |
| RADIOMARELLI | 57 |
| RCA | 45, 46 |
| REX | 74 |
| SABA | 57, 72, 73, 74, 75 |
| SALORA | 74 |
| SANYO | 41, 42, 43, 44, 48 |

| Marke | Code |
|--------------|------------------------|
| SCHNEIDER | 06 |
| SELECO | 74 |
| SHARP | 36, 37, 38, 39, 48 |
| SIEMENS | 71 |
| SINGER | 57 |
| SINUDYNE | 57 |
| SONY | 35, 48 |
| TELEAVA | 73 |
| TELEFUNKEN | 67, 73, 75, 76 |
| THOMSON | 72, 73, 75 |
| THOMSON ASIA | 80, 81 |
| TOSHIBA | 47, 48, 49, 50, 51, 52 |
| WEGA | 57 |
| YOKO | 06 |
| ZENITH | 63 |

Ergebnis: Wenn das Fernsehgerät mit der Fernbedienung kompatibel ist, schaltet sich das Fernsehgerät ab. Das Fernsehgerät ist nun für den Betrieb mit der Fernbedienung eingerichtet.



- Falls mehrere Codes für die Marke Ihres Fernsehgeräts aufgeführt sind, probieren Sie sie der Reihe nach aus, bis Sie einen funktionsfähigen Code finden.
- Wenn Sie die Batterien in der Fernbedienung austauschen, muss der Markencode erneut eingegeben werden.

Dann können Sie das Fernsehgerät mit den folgenden Tasten bedienen:

| Taste | Funktion |
|---------------|--|
| TV STANDBY/ON | Zum Ein- und Ausschalten des Fernsehgeräts. |
| INPUT SEL. | Zum Auswählen einer externen Quelle. |
| TV VOL (+ -) | Zum Regeln der Lautstärke am Fernsehgerät. |
| PROG (∧ ∨) | Zum Auswählen des gewünschten Programmplatzes. |
| TV MUTE | Zum Ein- und Ausschalten des Tons. |
| Ziffern | Zum direkten Aufrufen eines Programmplatzes |



- Die verschiedenen Funktionen lassen sich nicht unbedingt bei allen Fernsehgeräten anwenden. Sollten Probleme auftreten, bedienen Sie das Fernsehgerät direkt.

Vorderseite

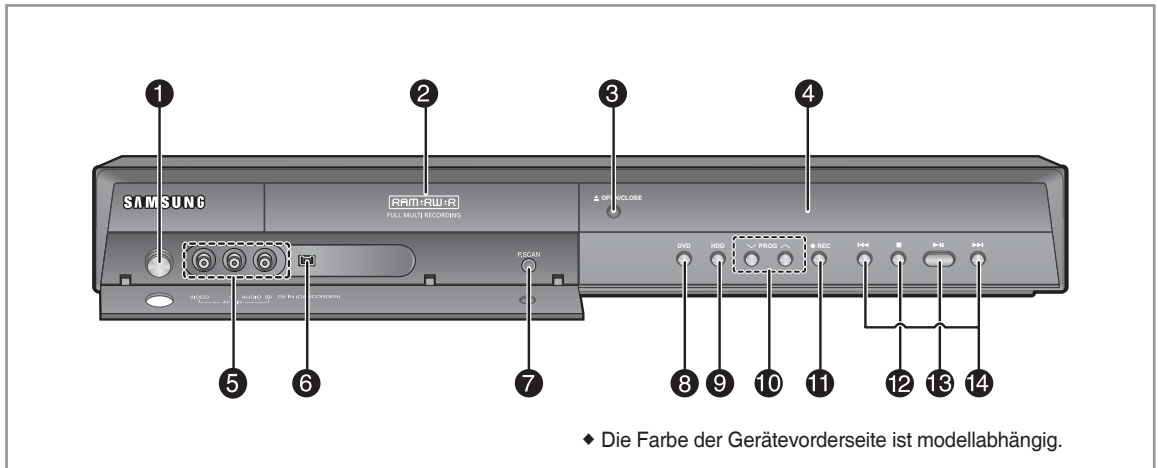

1. **Taste STANDBY/ON**
HDD- und DVD-Recorder ein- oder ausschalten.
2. **Diskfach**
Disks hier einlegen.
3. **Taste zum Öffnen und Schließen des Diskfach**
4. **Display**
Zeigt den Disk-Status an Zeit usw.
5. **SuEingang AV 3 IN**
Zum Anschließen externer Geräte.
6. **Eingang DV IN**
Zum Anschließen externer digitaler Geräte mit DV-Ausgang (z. B. Camcorder).
7. **Taste P.SCAN**
Progressive Scan-Modus aktivieren.
8. **Taste DVD**
DVD-Modus auswählen.
9. **Taste HDD**
HDD-Modus auswählen.
10. **Tasten PROG ∨∧**
Programmplatz auswählen. Selbe Funktion wie die **PROG**-Taste auf der Fernbedienung.
11. **Aufnahmetaste REC**
Aufnahme starten.
12. **Stopptaste**
Wiedergabe stoppen.
13. **Wiedergabe-/Pausentaste**
Wiedergabe einer Disk starten, Wiedergabe bzw. Aufnahme anhalten.
14. **SUCHLAUF/SPRINGEN**
Zum folgenden oder vorherigen Titel/Kapitel/Track springen.

Rückseite

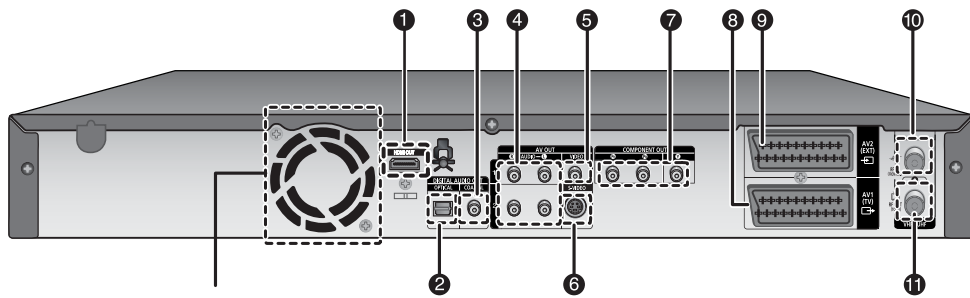

Lüfter

Der Lüfter ist ständig in Betrieb, wenn das Gerät eingeschaltet ist. Beim Aufstellen des Geräts ist ein Abstand von mindestens 10 cm auf allen Seiten des Lüfters einzuhalten.

1. **HDMI-Ausgang (HDMI OUT)**
2. **Digitaler Audio-Ausgang (optisch)**
Zum Anschließen eines Verstärkers mit digitalem optischen Eingang.
3. **Digitaler Audio-Ausgang (koaxial)**
Zum Anschließen eines Verstärkers mit digitalem koaxialen Eingang.
4. **Audio-Ausgang**
Zum Anschließen an den Audio-Eingang externer Geräte über ein Audiokabel.
5. **Video-Ausgang**
Zum Anschließen an den Video-Eingang externer Geräte über ein Videokabel.
6. **S-Video-Ausgang**
Zum Anschließen an den S-Video-Eingang externer Geräte über ein S-Video-Kabel.
7. **Komponenten-Ausgang (Video)**
Verbindung zu einem Gerät mit Komponentenvideoeingang.
8. **Scart-Ausgang AV1 (TV)**
9. **Scart-Eingang AV2 (EXT)**
10. **Antenneneingang RF IN vom Antennenanschluss**
11. **Antennenausgang RF OUT zum Fernsehgerät**



- Das Ausgangssignal des DVD-Geräts wird nicht über den Antennenanschluss übertragen. Um eine DVD über das Fernsehgerät wiederzugeben, müssen Sie ein Audio/Videokabel oder ein Scart-Kabel anschließen.

Display auf der Gerätevorderseite

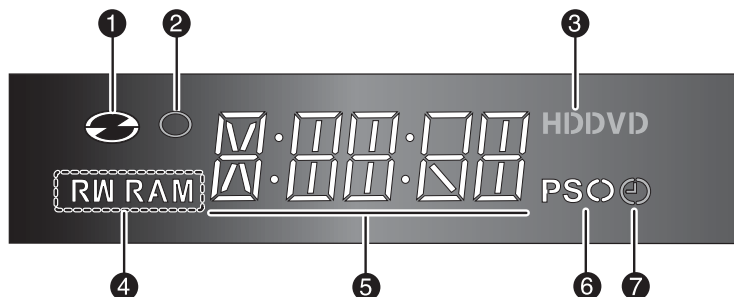

1. Leuchtet auf, wenn eine Disk geladen wird.
2. Leuchtet im Aufnahmemodus.
3. Leuchtet auf, wenn eine Festplatte(HDD)/DVD ausgewählt wurde.
4. Leuchtet auf, wenn eine Disk vom Typ DVD-RAM/±RW/±R geladen wird.
5. Wiedergabezeit/Uhr/aktuelle Statusanzeige.
6. Leuchtet, wenn der Progressive Scan-Modus aktiv ist.
7. Leuchtet, wenn eine Timeraufnahme programmiert ist.

Fernbedienung

Die Fernbedienung Ihres HDD & DVD RECORDERS funktioniert mit Fernsehgeräten von Samsung und kompatiblen Marken.

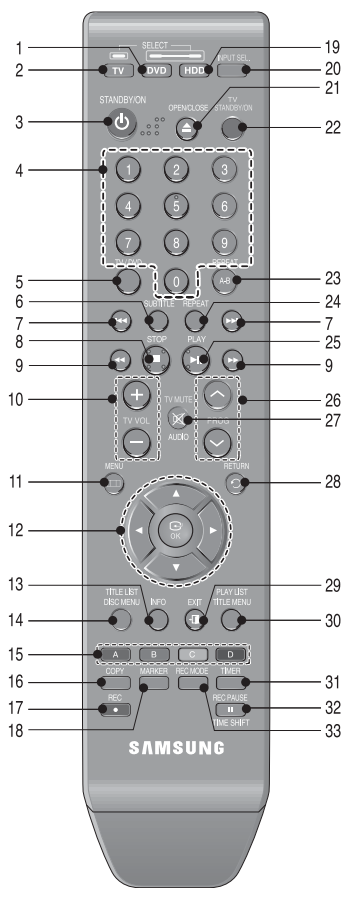

1. **Taste DVD**
Zum Aktivieren des DVD-Modus.
2. **Taste TV**
Zum Bedienen des Fernsehgeräts.
3. **Taste STANDBY/ON**
4. **Zifferntasten**
5. **Taste TV/DVD**
6. **Taste SUBTITLE**
Zum Umschalten der DVD-Untertitelsprache.
7. **Sprungtasten (vorwärts/rückwärts springen)**
Zum Vorwärts- oder Rückwärtsspringen auf einer Disk.
8. **Taste STOP**
Zum Anhalten der Wiedergabe.
9. **Suchlauf-tasten (vorwärts/rückwärts)**
Für den Vorwärts- oder Rückwärtssuchlauf auf einer Disk.
10. **Taste TV VOL**
Zum Einstellen der Lautstärke am Fernsehgerät.
11. **Taste MENU**
Zum Aufrufen des Menüs für den HDD- und DVD-Recorder.
12. **Tasten OK/Richtungstasten (Tasten ▲▼◀▶)**
13. **Taste INFO**
Zum Anzeigen der aktuellen Einstellung oder des Disk-Status.
14. **Taste TITLE LIST/DISC MENU**
Zum Anzeigen der Aufnahmeliste bzw. des Diskmenüs.
15. **FARB-TASTEN: ROT (A), GRÜN (B), GELB (C), BLAU (D)**
Für den Zugriff auf die Hauptfunktionen des HDD & DVD RECORDERS.
16. **Taste COPY**
Zum Kopieren von DVD auf Festplatte oder von Festplatte auf DVD. Um mit dem Kopieren zu beginnen, drücken Sie die Taste COPY bei Anzeige der Titelliste oder betätigen Sie die Taste COPY während der Wiedergabe.
17. **Taste REC**
Zum Aufnehmen auf Festplatte/DVD-RAMs/±RWs/±Rs.
18. **Taste MARKER**
Zum Kennzeichnen einer Position bei der Wiedergabe einer Disk.
19. **Taste HDD**
Zum Aktivieren des HDD(Festplatten)-Modus.
20. **Taste INPUT SEL.**
Zur Auswahl des Eingangssignals bei Anschluss externer Geräte (Tuner, AV1, AV2, AV3 oder DV).
21. **Taste OPEN/CLOSE**
Zum Öffnen und Schließen des CD-Fachs.
22. **Taste TV STANDBY/ON**
23. **Taste REPEAT A-B**
Mit dieser Taste können Titel, Kapitel, Tracks oder Disks wiederholt wiedergegeben werden.
24. **Taste REPEAT**
Mit dieser Taste können Titel, Kapitel, Tracks oder Disks wiederholt wiedergegeben werden.
25. **Taste PLAY/PAUSE**
Wiedergabe starten/unterbrechen/fortsetzen.
26. **Taste PROG**
Zum Auswählen eines Programmplatzes.
27. **Taste AUDIO/TV MUTE**
DVD-Modus: Zur Auswahl der verschiedenen Audio-Funktionen, die von der eingelegten Disk unterstützt werden. TV-Modus: Zum Stummschalten des Tons.
28. **Taste RETURN**
29. **Taste EXIT**
30. **Taste PLAY LIST/TITLE MENU**
Zur Anzeige einer Wiedergabeliste bzw. zur Anzeige des Titelmensüs.
31. **Taste TIMER**
Zum Aufrufen des Timer-Menüs.
32. **Taste REC PAUSE/TIME SHIFT**
Zum Unterbrechen einer Aufnahme. Im TV-Modus zum Bedienen der Funktion Time Shift (Zeitversetzte Aufnahmewiedergabe).
33. **Taste REC MODE**
Zum Einstellen der gewünschten Aufnahmedauer und Bildqualität. (XP/SP/LP/EP)



Anschließen und Einrichten

HDD- und DVD-Recorder anschließen

In diesem Teil der Anleitung werden verschiedene Möglichkeiten erläutert, den HDD- und DVD-Recorder mit externen Komponenten zu verbinden, sowie die dazu erforderlichen Einstellungen.

Wenn das Fernsehgerät über einen Scart-Eingang verfügt, können Sie den HDD- und DVD-Recorder über das Scart-Kabel an das Fernsehgerät anschließen.

1. Verbinden Sie das HF-Kabel wie abgebildet.
2. Verbinden Sie ein Ende des Scart-Kabels mit dem Anschluss AV1 an der Rückseite des HDD- und DVD-Recorders.
3. Verbinden Sie das andere Ende mit dem Scart-Eingang des Fernsehgeräts.
4. Schließen Sie den HDD- und DVD-Recorder und das Fernsehgerät an das Stromnetz an.
5. Schalten Sie den HDD- und DVD-Recorder und das Fernsehgerät ein.
6. Drücken Sie auf der Fernbedienung des Drücken Sie die Taste INPUT SEL. zur Auswahl der Eingangsquelle, bis das Videosignal des HDD- und DVD-Recorders auf dem Fernsehbildschirm angezeigt wird.

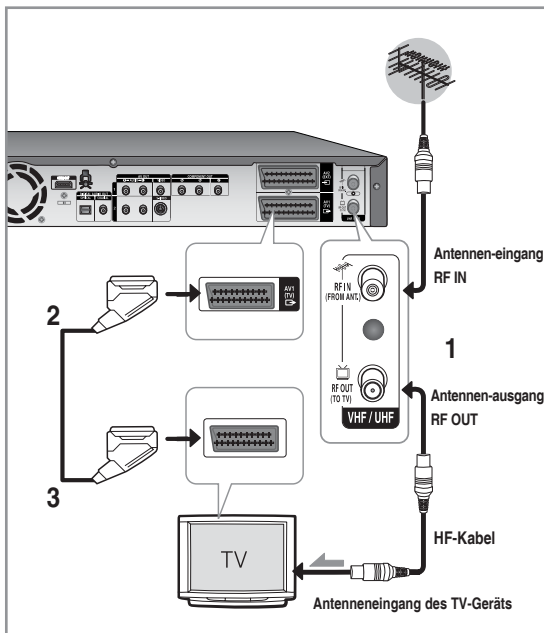

- Über das HF-Kabel dieses Produkts werden ausschließlich TV-Signale übertragen. Schließen Sie ein Scart-Kabel oder Audio-/Videokabel an, um DVDs über den HDD- und DVD-Recorder wiederzugeben.
- Zum Wechsel in den TV-Modus drücken Sie die Taste **TV/DVD** auf der Fernbedienung. Die Anzeige "TV" erscheint auf dem Display (oder schalten Sie den HDD- und DVD-Recorder aus). Nun können Sie über das TV empfangene Programme ansehen.

Zusätzliche Anschlüsse

Sie können den HDD- und DVD-Recorder an einen digitalen Empfänger oder Satelliten-Receiver anschließen.

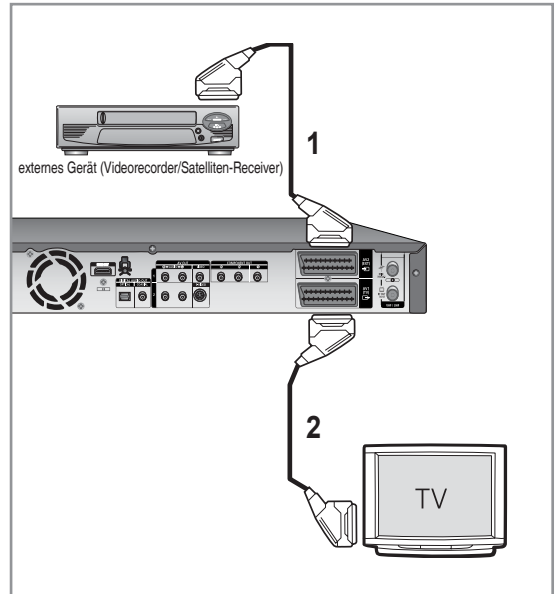

- DVD-Modus

1. Verbinden Sie den Anschluss AV2 des HDD- und DVD-Recorders über ein Scart-Kabel mit einem Videorecorder/Satelliten-Receiver oder einem digitalen Empfänger.
2. Verbinden Sie den Anschluss AV1 mit dem Scart-Eingang des Fernsehgeräts.
3. Schalten Sie alle Geräte ein (HDD- und DVD-Recorder, Videorecorder/Satelliten-Receiver oder digitaler Empfänger sowie das Fernsehgerät).
4. Stellen Sie am HDD- und DVD-Recorder den Eingang auf AV2.

- TV-Modus

1. Drücken Sie die Taste **TV/DVD** auf der Fernbedienung. Die Anzeige "TV" erscheint auf dem Display (oder schalten Sie den HDD- und DVD-Recorder aus).
2. Sie können nun Programme vom angeschlossenen Satelliten-Receiver oder digitalen Empfänger ansehen, auch wenn der HDD- und DVD-Recorder ausgeschaltet ist.

Antenne + HDD- und DVD-Recorder +Externe Decoderbox + TV

Bei Anschluss einer externen Decoderbox an den HDD- und DVD-Recorder können Sie verschlüsselte Kanäle (z.B. Premiere oder CANAL+) über den im HDD- und DVD-Recorder eingebauten TV-Empfänger aufnehmen.

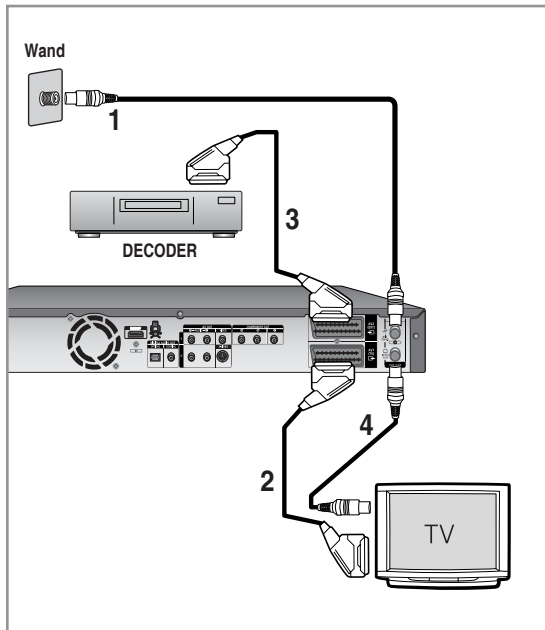

1. Verbinden Sie die HF-Antennenkabel wie abgebildet.
2. Verbinden Sie den Anschluss AV1 des Recorders über ein Scart-Kabel mit dem Scart-Eingang des Fernsehgeräts.
3. Verbinden Sie den Anschluss AV2 mit dem Scart-Anschluss der Decoderbox.
4. Zum Wiedergeben oder Aufnehmen von kostenpflichtigen Pay-TV-Programmen müssen Sie den HDD- und DVD-Recorder über die Bildschirm-Anzeige entsprechend einstellen (Siehe Seite 28~29).

Weitere Möglichkeiten zum Anschließen des Videokabels

Es gibt verschiedene Möglichkeiten, das Videosignal auch ohne Scart-Kabel an andere Geräte zu senden. Wählen Sie eine für Sie geeignete Videoverbindung aus der folgenden Liste:

- **1. Option:** Anschluss an den (Composite-) Video-Ausgang
- **2. Option:** Anschluss an den S-Video-Ausgang
- **3. Option:** Anschluss an den Komponenten-Video-Ausgang

S-Video-Modus, Komponenten-Video-Modus und Progressive Scan-Modus

- Die Ausgänge S-Video und Komponenten-Video sind nur verfügbar, wenn das Fernsehgerät S-Video oder Komponenten-Video unterstützt. Falls die Ausgänge S-Video bzw. Komponenten-Video nicht funktionieren, überprüfen Sie die TV-Verbindungen und die Auswahl des Eingangssignals am Fernsehgerät.
- Verglichen mit dem standardmäßigen Zeilensprungverfahren (Interlaced) wird beim Progressive Scan-Modus die Zeilenanzahl verdoppelt. Dies führt zu einem stabileren und klareren Bild mit weniger Flimmern. Diese Funktion ist nur bei Fernsehgeräten verfügbar, die den Progressive Scan-Modus unterstützen.
- Hinweis zum Progressive Scan-Modus (576p): Nicht alle hochauflösenden Fernsehgeräte sind vollständig mit diesem Produkt kompatibel. Daher kann es bei der Wiedergabe zum Auftreten von Bildartefakten kommen. Falls Probleme bei der Wiedergabe mit aktiviertem Progressive Scan-Modus auftreten, wird empfohlen, die Ausgabe auf Standardauflösung umzuschalten. Bei Fragen zur Kompatibilität Ihres Fernsehgeräts mit diesem HDD- und DVD-Recorder wenden Sie sich bitte über Ihren Händler an den Kundendienst von Samsung.

1. Option: Anschluss an den (Composite-) Video-Ausgang

1. Verbinden Sie mit Hilfe eines Videokabels (gelb) den VIDEO OUT-Anschluss (gelb) am HDD- und DVD-Recorder mit der Video-Eingangsbuchse (gelb) am Fernsehgerät (oder AV-Verstärker).
 - Eine solche Video-Verbindung liefert Standard-Bildqualität.
2. Verbinden Sie mit Hilfe eines Stereo-Audiokabels (weiß und rot) die AUDIO OUT-Buchsen am HDD- und DVD-Recorder mit den Audio-Eingangsbuchsen am Fernsehgerät (oder AV-Verstärker). (Siehe Seite 21–22.)

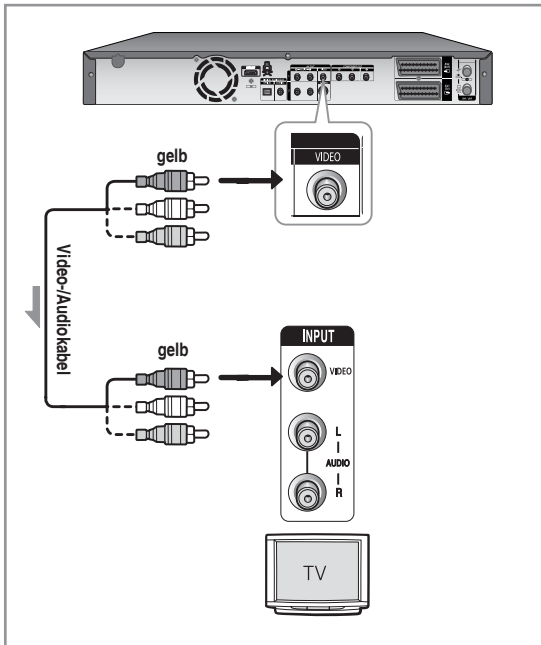

2. Option: Anschluss an den S-Video-Ausgang

1. Verbinden Sie mit Hilfe eines S-Video-Kabels (nicht im Lieferumfang) den S-VIDEO OUT-Anschluss am HDD- und DVD-Recorder mit der S-Video-Eingangsbuchse am Fernsehgerät (oder AV-Verstärker).
 - Eine S-Video-Verbindung gewährleistet eine hohe Bildqualität.
2. Verbinden Sie mit Hilfe eines Stereo-Audiokabels (weiß und rot) die AUDIO OUT-Buchsen am HDD- und DVD-Recorder mit den Audio-Eingangsbuchsen am Fernsehgerät (oder AV-Verstärker). (Siehe Seite 21–22.)

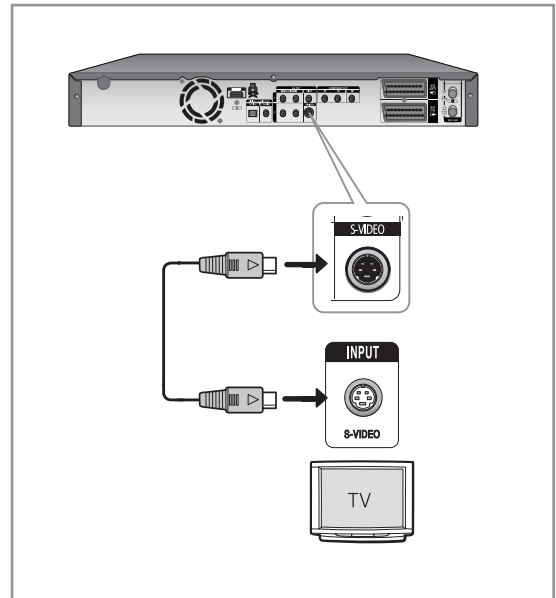

3. Option: Anschluss an den Komponenten-Video-Ausgang

1. Verbinden Sie mit Hilfe eines Komponenten-Video-Kabels (nicht im Lieferumfang) den Ausgang COMPONENT OUT (Y,P_B,P_R) am HDD- und DVD-Recorder mit den Komponenten-Eingangsbuchsen (Y,P_B,P_R) am Fernsehgerät.
 - Eine Komponenten-Video-Verbindung sorgt für hohe Bildqualität und präzise Farbwiedergabe.
2. Verbinden Sie mit Hilfe eines Stereo-Audiokabels (weiß und rot) die AUDIO OUT-Buchsen am HDD- und DVD-Recorder mit den Audio-Eingangsbuchsen am Fernsehgerät (oder AV-Verstärker). (Siehe Seite 21–22.)
3. Informationen über die erforderlichen Schritte nach dem Anschließen finden Sie auf den Seiten 37–38.

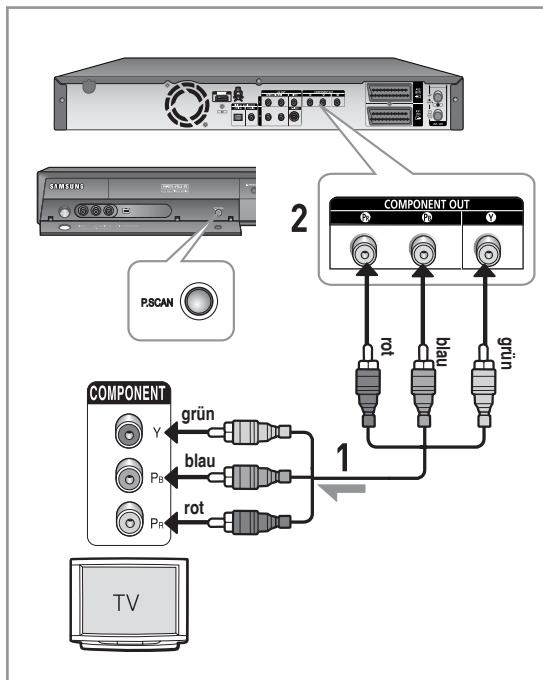

- Achten Sie auf die Farbkodierung. Die Ausgangsbuchsen COMPONENT OUT Y, P_B und P_R am HDD- und DVD-Recorder müssen jeweils mit der zugehörigen Komponenten-Eingangsbuchse am Fernsehgerät verbunden werden.
- Der Progressive Scan-Modus kann nur eingestellt werden, wenn der Komponenten-Videoausgang gewählt wurde. (Siehe Seite 37-38)

Weitere Möglichkeiten zum Anschließen des Audiokabels

Es gibt verschiedene Möglichkeiten, das Audiosignal auch ohne Scart-Kabel an andere Geräte zu senden. Wählen Sie eine für Sie geeignete Audioverbindung aus der folgenden Liste:

- **1. Option:** Anschluss an ein Fernsehgerät
- **2. Option:** Anschluss eines Stereoverstärkers mit analogem Audio-Eingang
- **3. Option:** Anschluss eines AV-Verstärkers mit digitalem Audio-Eingang

Hergestellt unter Lizenz von Dolby Laboratories. „Dolby“ sowie das Doppel-D-Symbol sind Warenzeichen der Dolby Laboratories.

„DTS“ und „DTS Digital Out“ sind Marken von DTS, Inc.

1. Option : Anschluss an ein Fernsehgerät

Wenn das Fernsehgerät über Audio-Eingangsbuchsen verfügt, verwenden Sie diese Anschlüsse.

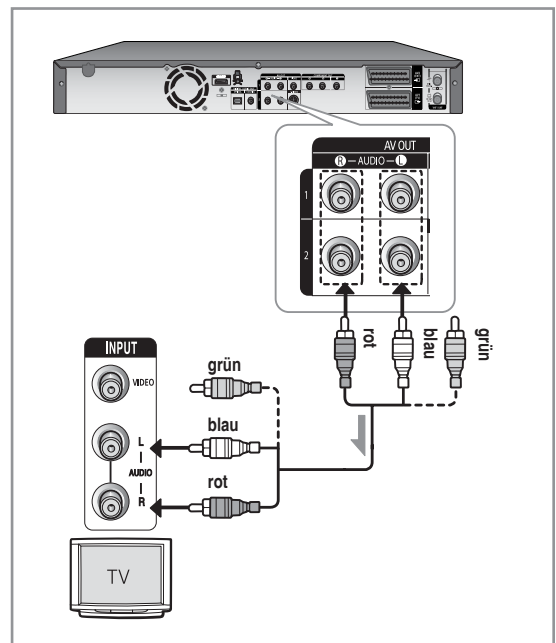

2. Option: Anschluss eines Stereo- verstärkers mit analogem Audio-Eingang

Wenn der Stereoverstärker nur über analoge Audio-Eingangsbuchsen (L und R) verfügt, verwenden Sie die AUDIO OUT-Buchsen des HDD- und DVD-Recorders.

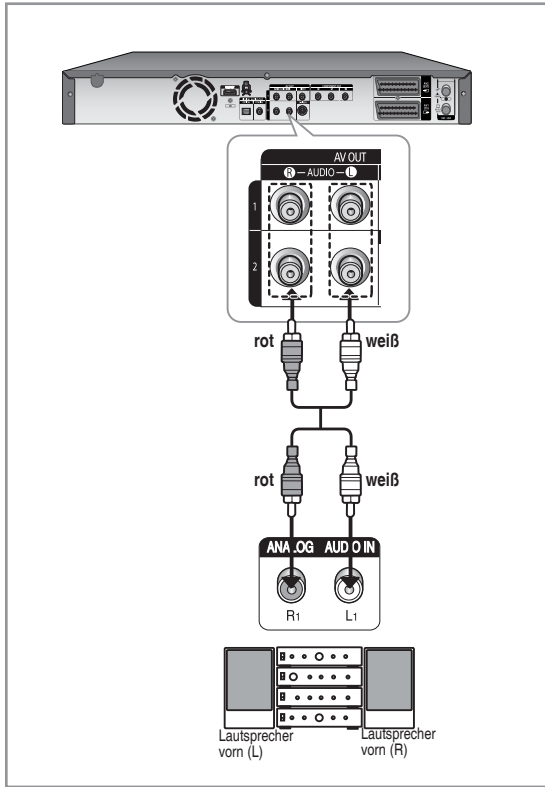

3. Option: Anschluss eines AV- Verstärkers mit digitalem Audio-Eingang

Wenn der AV-Verstärker über einen Eingang für Dolby Digital, MPEG2 oder über einen DTS-Decoder mit digitalem Eingang verfügt, verwenden Sie den digitalen Audio-Ausgang des HDD- und DVD-Recorders. Um Dolby Digital-, MPEG2 oder DTS-Ton genießen zu können, müssen Sie die entsprechenden Audioeinstellungen vornehmen. Stellen Sie je nach Ihrem Verstärker entweder mit einem optischen oder mit einem koaxialen Kabel eine Verbindung her. (Siehe Seite 33–34)

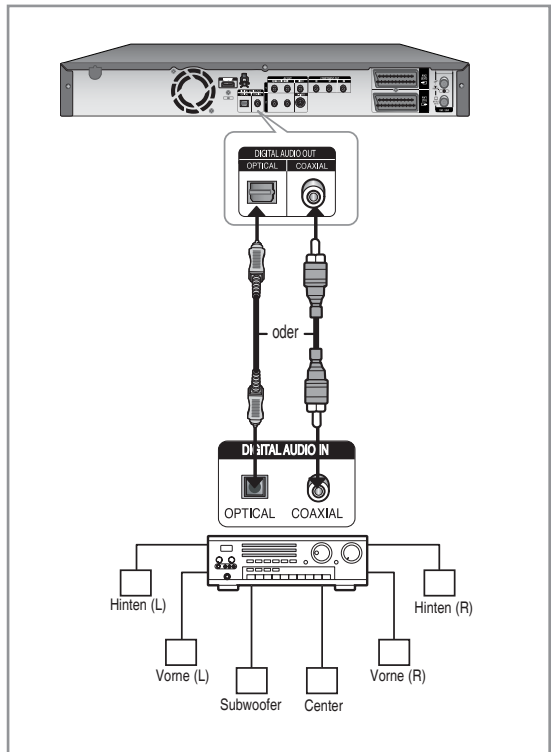

Über HDMI-/DVI-Kabel an ein Fernsehgerät anschließen

Wenn Ihr Fernsehgerät über einen HDMI- oder DVI-Eingang verfügt, können Sie das HDMI-/DVI-Kabel direkt dort anschließen. Dadurch werden Ton und Bilder in optimaler Qualität wiedergegeben.

- **1. Option** : Anschluss an ein Fernsehgerät mit HDMI-Eingang
- **2. Option** : Anschluss an ein Fernsehgerät mit DVI-Eingang

1. Option : Anschluss an ein Fernsehgerät mit HDMI-Eingang

- Verbinden Sie mit Hilfe des HDMI-Kabels (nicht im Lieferumfang enthalten) den Anschluss **HDMI OUT** (HDMI-Ausgang) auf der Rückseite des HDD & DVD RECORDERS mit dem Anschluss **HDMI IN** (HDMI-Eingang) des Fernsehgeräts.
- Drücken Sie auf der Fernbedienung des Fernsehgeräts so oft die Taste zur Auswahl der Eingangsquelle, bis das HDMI-Signal des DVD-Recorders auf dem Fernsehbildschirm angezeigt wird.

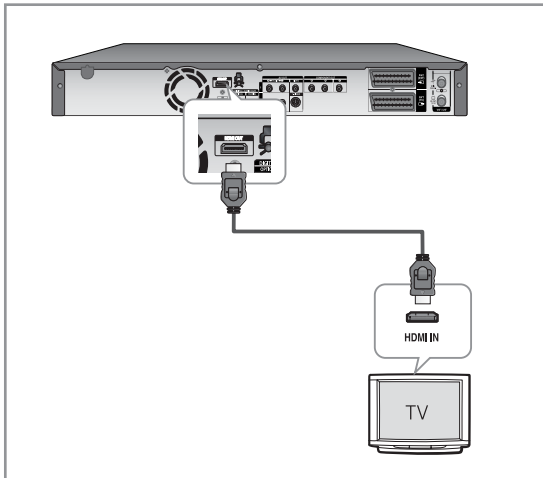

2. Option : Anschluss an ein Fernsehgerät mit DVI-Eingang

- Verbinden Sie mit Hilfe des DVI-Adapterkabels (nicht im Lieferumfang) den Anschluss **HDMI OUT** (HDMI-Ausgang) an der Rückseite des DVD-Recorders mit dem Anschluss **DVI IN** (DVI-Eingang) am Fernsehgerät.
- Verbinden Sie mit Hilfe der Audiokabel die Anschlüsse **AUDIO OUT** (**rot und weiß**) auf der Rückseite des DVD-Recorders mit den Anschlüssen **AUDIO IN** (**rot und weiß**) am Fernsehgerät. Schalten Sie DVD-Recorder und Fernsehgerät ein.
- Drücken Sie auf der Fernbedienung des Fernsehgeräts so oft die Taste zur Auswahl der Eingangsquelle, bis das DVI-Signal des DVD-Recorders auf dem Fernsehbildschirm angezeigt wird.

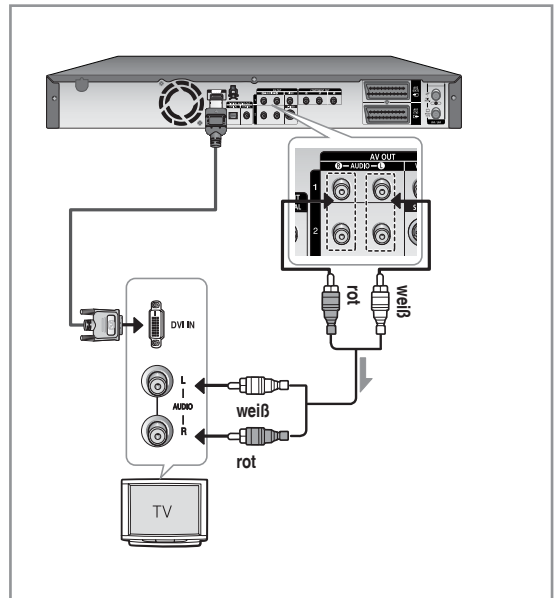



- Wenn Sie das HDMI-Kabel (nicht im Lieferumfang) verwenden möchten, schließen Sie es an, bevor Sie das Netzkabel anschließen oder nach dem automatischen Setup. Schließen Sie das HDMI-Kabel nicht während des automatischen Setups an.
- Bei Verwendung des HDMI-Anschlusses wird automatisch der Progressive Scan-Modus aktiviert.
- Wenn Ihr Fernsehgerät nicht mit einem Bitstream-Decoder ausgestattet ist, müssen Sie den digitalen Audioausgang auf PCM schalten, um den HDMI-Ausgang zu verwenden. (Siehe Seiten 33~34)
- Abhängig vom verwendeten HDMI-Gerät (TV/HDMI-Empfänger) wird eventuell kein Ton wiedergegeben. Wenn Ihr TV/HDMI-Gerät Dolby Digital nicht unterstützt und Sie im Menü Tonoptionen für den Digital-Ausgang die Option "Bitstream" eingestellt haben, wird kein Ton ausgegeben. Stellen Sie in diesem Fall den Digital-Ausgang auf "PCM". Wenn Ihr TV/HDMI-Gerät DTS nicht unterstützt und Sie eine Disk im DTS-Format abspielen, ist keine Audioausgabe möglich.
- Sie können nur im Stopp-Modus vom HDMI-Ausgang auf einen anderen Ausgang wechseln.
- Wenn Sie ein Samsung-Fernsehgerät über ein HDMI-Kabel an den HDD & DVD RECORDER anschließen, können Sie den Recorder mit der Fernbedienung des Fernsehgeräts bedienen. (SAMSUNG-Fernseher mit Anynet+ (HDMI-CEC)-Unterstützung erforderlich) (Siehe Seite 31)
- Überprüfen Sie, ob Ihr Fernsehgerät das Logo *Anynet+* aufweist. (Wenn das Logo vorhanden ist, wird die Anynet+-Funktion unterstützt.)



▪ HDMI (High Definition Multimedia Interface)

HDMI ist eine Schnittstelle für die digitale Übertragung von Video- und Audiodaten über einen einzigen Anschluss. Da HDMI auf DVI basiert, sind beide vollständig kompatibel. Der einzige Unterschied zwischen HDMI und DVI ist, dass HDMI Mehrkanalton unterstützt. Der DVD-Player liefert mit Hilfe von HDMI ein digitales Bild- und Tonsignal, das von einem Fernsehgerät mit HDMI-Eingang verlustfrei wiedergegeben werden kann.

▪ Beschreibung der HDMI-Verbindung

HDMI-Anschluss: Sowohl unkomprimierte Videodaten als auch digitale Audiodaten (LPCM oder Bitstream) werden übertragen.

- Obwohl für den Player ein HDMI-Kabel (nicht im Lieferumfang) verwendet wird, gibt der Player nur ein reines digitales Signal an das Fernsehgerät aus.

- Wenn das Fernsehgerät HDCP (Highbandwidth Digital Content Protection) nicht unterstützt, wird auf dem Bildschirm nur weißes Rauschen angezeigt.

▪ Warum setzt Samsung auf HDMI?

Analoge Fernsehgeräte benötigen ein analoges Video-/Audiosignal. Bei Wiedergabe einer DVD werden jedoch digitale Daten an das Fernsehgerät übertragen. Deshalb ist entweder ein Digital-Analog-Wandler (im DVD-Recorder) oder ein Analog-Digital-Wandler (im Fernsehgerät) erforderlich. Bei der Konvertierung nimmt die Bildqualität durch Rauschen und Signalverlust ab. Die HDMI-Technologie hingegen macht die D/A-Konvertierung überflüssig und erlaubt eine direkte Übermittlung des rein digitalen Signals zwischen dem Player und dem Fernsehgerät.

▪ Was ist HDCP?

HDCP (High-bandwidth Digital Content Protection) ist ein Kopierschutzverfahren für DVD-Inhalte, die über HDMI wiedergegeben werden. Es ermöglicht eine sichere digitale Verbindung zwischen einer Videoquelle (PC, DVD usw.) und einem Anzeigegerät (Fernsehgerät, Projektor usw.). Der Inhalt wird im Quellgerät verschlüsselt, um unberechtigtes Kopieren zu verhindern.

An den Eingang AV3 IN oder DV IN anschließen

Über diese Anschlüsse können Sie den HDD- und DVD-Recorder an externe Geräte anschließen und deren Signale wiedergeben oder aufnehmen.

- **1. Option:** Videorecorder, Set-Top-Box (STB), DVD-Player oder Camcorder an den Eingang AV3 IN anschließen.
- **2. Option:** DV-Gerät an den Eingang DV IN anschließen

1. Option: Videorecorder, Set-Top-Box (STB), DVD-Player oder Camcorder an den Eingang AV3 IN anschließen

Sie können einen Videorecorder oder ein anderes externes Gerät an den Eingang AV3 IN des HDD- und DVD-Recorders anschließen. Sie können von den angeschlossenen Geräten (Videorecorder, Set-Top-Box, DVD-Player oder Camcorder) aufnehmen.

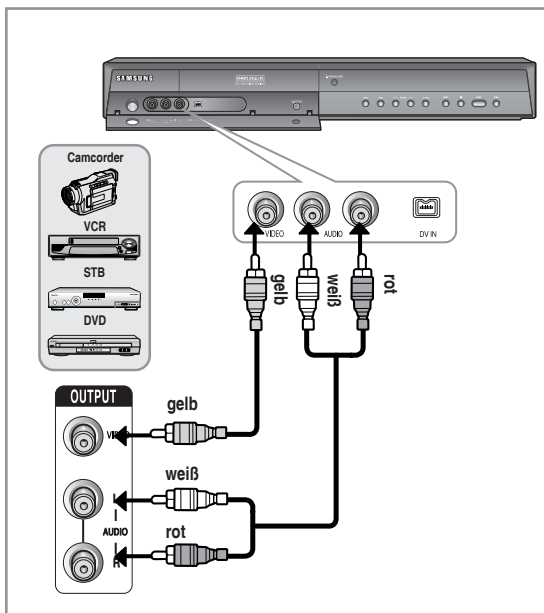

- AV 3 wird automatisch als Eingangsquelle ausgewählt. Falls der Eingang nicht automatisch ausgewählt wird, drücken Sie die Taste INPUT SEL., und wählen Sie den Eingang AV3 manuell aus.
- Kopiergeschützte Inhalte können nicht aufgenommen werden.

2. Option: Camcorder an den Eingang DV IN anschließen

Falls der Camcorder über einen DV-Ausgang verfügt, können Sie das Gerät an den Eingang DV IN des HDD- und DVD-Recorders anschließen.

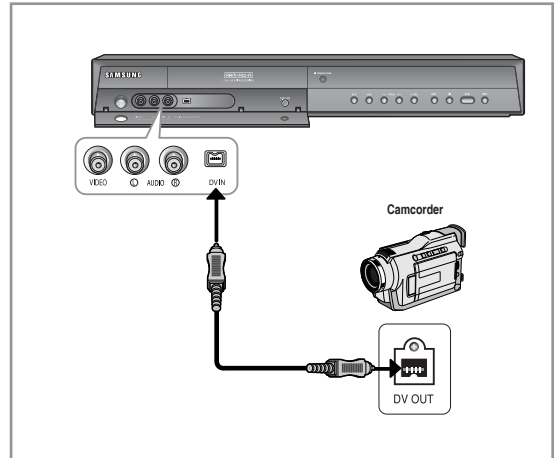

- Falls der Camcorder über einen DV-Ausgang verfügt, können Sie das Gerät an den Eingang DV IN des HDD- und DVD-Recorders anschließen.



Navigation in den Bildschirmmenüs

Über die Bildschirmmenüs lassen sich verschiedene Funktionen Ihres HDD- und DVD-Recorders einstellen und verwenden. Drücken Sie die Taste MENU, um das Bildschirmmenü aufzurufen. Mit den folgenden Tasten können Sie durch das Bildschirmmenü navigieren.

1. Tasten ▲▼◀▶

Mit den Tasten ▲▼◀▶ auf der Fernbedienung bewegen Sie das Auswahlfeld durch die Menüoptionen.

2. Taste OK

Mit dieser Taste auf der Fernbedienung bestätigen Sie neue Einstellungen.

3. Taste RETURN

Mit dieser Taste auf der Fernbedienung können Sie zum zuletzt angezeigten Menübildschirm zurückkehren bzw. das Bildschirmmenü schließen.

4. Taste EXIT

Drücken Sie diese Taste, um das MENU zu schließen.

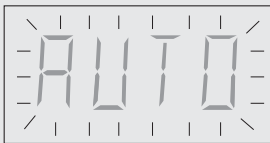

Inbetriebnahme und automatisches Setup

Wenn Sie Ihren HDD- und DVD-Recorder das erste Mal an eine Steckdose anschließen, richtet sich das Gerät selbsttätig ein. Die Fernsehsender und die Uhrzeit werden im Speicher abgelegt. Dieser Vorgang nimmt einige Minuten in Anspruch. Anschließend ist Ihr HDD- und DVD-Recorder einsatzbereit.

1. Schließen Sie das HF-Kabel gemäß den Anweisungen auf Seite 18 an. (HDD- und DVD-Recorder über HF-Kabel und Scart-Kabel an das Fernsehgerät anschließen.)

Wenn Sie ein HDMI-Kabel (nicht im Lieferumfang) verwenden möchten, schließen Sie es an, bevor Sie den Netzstecker in die Steckdose stecken oder nach dem "Einstecken und automatische Einrichtung" abgeschlossen ist. Schließen Sie das HDMI-Kabel nicht an, während "Einstecken und automatische Einrichtung" ausgeführt wird.

2. Stecken Sie den Netzstecker des HDD- und DVD-Recorders in die Steckdose. Die Anzeige "AUTO" auf der Gerätevorderseite blinkt.

3. Wählen Sie mit den Zifferntasten die gewünschte Sprache aus.

4. Mit der Taste OK starten Sie das automatische Setup.

5. Wählen Sie mit den Tasten ▲▼ und ◀▶ die gewünschte Option in der Länderauswahl.

- Die Länder werden wie folgt abgekürzt:

| | | | |
|-----------------|------------------|-------------------|----------------------------|
| A (Österreich) | NL (Niederlande) | S (Schweden) | PL (Polen) |
| B (Belgien) | I (Italien) | CH (Schweiz) | CZ (Tschechische Republik) |
| DK (Dänemark) | N (Norwegen) | TR (Türkei) | Andere |
| FIN (Finnland) | P (Portugal) | GR (Griechenland) | |
| D (Deutschland) | E (Spanien) | HU (Ungarn) | |

- Der HDD- und DVD-Recorder sucht nach den Fernsehsendern; hierbei wird eine vordefinierte Einstellungsliste für das ausgewählte Land herangezogen.

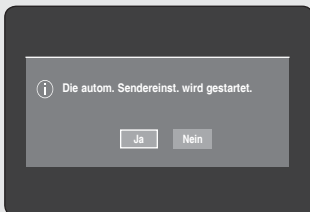

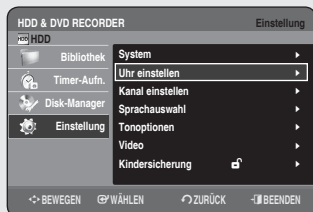
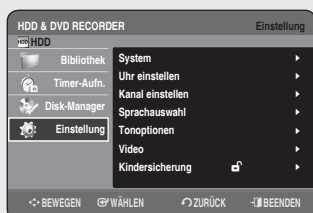
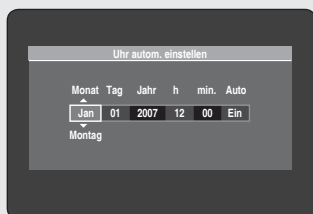
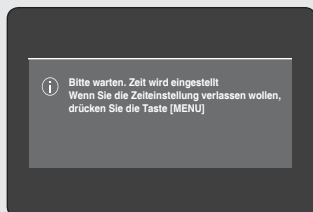
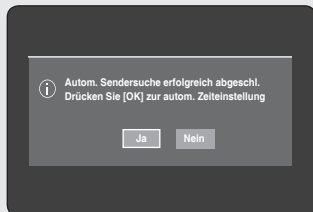
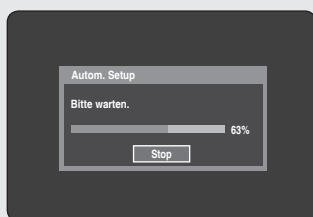

6. Die automatische Sendersuche wird gestartet.

- Die Anzahl der Sender, die automatisch im HDD- und DVD-Recorder gespeichert werden, ergibt sich aus der Anzahl der gefundenen Sender.

7. 10 Sekunden nach Abschluss der automatischen Sendersuche wird selbsttätig die automatische Uhrzeiteinstellung gestartet.

Drücken Sie die Taste **OK**, wenn die automatische Uhrzeiteinstellung sofort gestartet werden soll. Wenn die Uhrzeit nicht automatisch eingestellt werden soll, wählen Sie mit Hilfe der Tasten **◀▶** die Option **Nein**, und drücken Sie anschließend die Taste **OK**.

8. Warten Sie ab, bis das aktuelle Datum und die Uhrzeit eingeblendet werden. Wenn Sie die automatische Uhrzeiteinstellung verlassen möchten, drücken Sie die Taste **MENU**.



- Ihr HDD- und DVD-Recorder ist jetzt einsatzbereit. Mit der Funktion "Inbetriebnahme und automatisches Setup" wurden die Sender bereits gespeichert. Sie können die Voreinstellung ändern, indem Sie im Bildschirmenü wie unter "Kanal einstellen - Man. Sendereinst." beschrieben die Sender einstellen. (Siehe Seite 28-29)
- Um das automatische Setup nochmals auszuführen, halten Sie bei abgeschaltetem Gerät die **STOP (■)** auf der Gerätevorderseite mindestens 5 Sekunden lang gedrückt. Dabei darf keine Disk eingelegt sein.

9. Prüfen Sie das Datum und die Uhrzeit.

- Wenn die Einstellungen korrekt sind, drücken Sie die Taste **OK**. Das Datum und die Uhrzeit werden gespeichert. Datum und Uhrzeit werden automatisch nach 5 Sekunden gespeichert, auch wenn Sie nicht die Taste **OK** drücken.
- Wenn die Einstellungen falsch sind, geben Sie mit den Tasten **▲▼◀▶** und mit den **Monat**, den **Tag**, das **Jahr**, die **Stunden** oder die **Minuten** korrekt ein. Drücken Sie die Taste **OK**. Das Datum und die Uhrzeit werden gespeichert. Änderungen der Uhrzeiteinstellung können Sie manuell vornehmen.

Datum und Uhrzeit einstellen

Mit Hilfe dieses Menüs werden Datum und Uhrzeit eingestellt. Datum- und Uhrzeiteinstellung sind erforderlich, bevor Sie Titelaufnahmen durchführen.

1. Drücken Sie im Stopp-Modus die Taste **MENU**.

2. Wählen Sie mit den Tasten **▲▼** die Option **Einstellung**, und drücken Sie die Taste **OK** oder **▶**.

3. Wählen Sie mit den Tasten **▲▼** die Option **Uhr einstellen**, und drücken Sie die Taste **OK** oder **▶**.

Verwenden Sie die Tasten **▲▼◀▶**, um den **Monat**, den **Tag**, das **Jahr**, die Stunden oder die **Minuten** einzustellen. Mit den Zifferntasten können Sie die Uhrzeit direkt einstellen. Der Wochentag wird automatisch angezeigt.

4. Drücken Sie die Taste **OK**. Das Datum und die Uhrzeit werden gespeichert. Falls Sie nicht die Taste **OK** drücken, werden die neuen Einstellungen nicht gespeichert.



- Um die Funktion Autom. Zeiteinst. verwenden zu können, muss das HF-Kabel angeschlossen sein. (Siehe Seite 18)
- Der HDD- und DVD-Recorder stellt die Uhr automatisch entsprechend dem Sendesignal für die Uhrzeit ein, das von den Sendern auf PR1 bis PR5 gesendet wird. Wenn die Funktion Uhr autom. Wenn die Funktion Uhr autom. einstellen nicht ausgeführt werden soll, wählen Sie Aus.

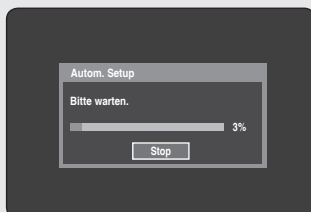

Kanal einstellen

Autom. Setup

Mit dieser Funktion können Sie den Frequenzbereich des HDD- und DVD-Recorder manuell auf Antenne oder Kabel TV einstellen, je nach dem, welches Kabel Sie bei der ersten Einrichtung an den Antenneneingang angeschlossen haben.

1. Drücken Sie im Stopp-Modus die Taste **MENU**.
2. Wählen Sie mit den Tasten **▲▼** die Option **Einstellung**, und drücken Sie die Taste **OK** oder **▶**.
3. Wählen Sie mit den Tasten **▲▼** die Option **Kanal einstellen**, und drücken Sie anschließend die Taste **OK** oder **▶**.
4. Wählen Sie mit den Tasten **▲▼** die Funktion **Autom. Setup**, und drücken Sie die Taste **OK** oder **▶**.
Die Meldung "Ihre Daten werden gelöscht. Mit [OK] fortfahren, mit [RETURN] beenden." wird angezeigt.
5. Drücken Sie die Taste **OK** und dann die Tasten **▲▼◀▶**, um das gewünschte Land auszuwählen.
 - Der HDD- und DVD-Recorder sucht nach den Fernsehsendern; hierbei wird eine vordefinierte Einstellungsliste für das ausgewählte Land herangezogen.

Bei der Länderauswahl wird die folgende Tabelle angezeigt:

| | | | |
|-----------------|------------------|-------------------|----------------------------|
| A (Österreich) | NL (Niederlande) | S (Schweden) | PL (Polen) |
| B (Belgien) | I (Italien) | CH (Schweiz) | CZ (Tschechische Republik) |
| DK (Dänemark) | N (Norwegen) | TR (Türkei) | Andere |
| FIN (Finnland) | P (Portugal) | GR (Griechenland) | |
| D (Deutschland) | E (Spanien) | HU (Ungarn) | |

6. Drücken Sie die Taste **OK**. Die Sendersuche wird gestartet.
 - Das erste Frequenzband wird durchsucht, und der erste aufgefundene Sender wird angezeigt und gespeichert. Anschließend sucht der HDD- und DVD-Recorder nach dem zweiten Sender usw.
 - Die Anzahl der Sender, die automatisch im HDD- und DVD-Recorder gespeichert werden, ergibt sich aus der Anzahl der gefundenen Sender.



- Drücken Sie die Taste **OK**, um die Funktion **Autom. Setup** zu beenden.

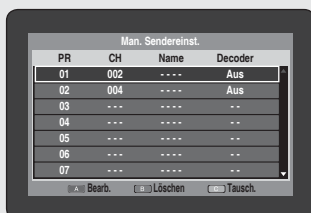

Man. Sendereinst.

Sie können Sender manuell einstellen, die über die automatische Sendersuche nicht gefunden wurden.

Unerwünschte Sender können Sie löschen. Außerdem können Sie die Reihenfolge der Sender programmieren.

1. Drücken Sie im Stopp-Modus die Taste **MENU**.
2. Wählen Sie mit den Tasten **▲▼** die Option **Einstellung**, und drücken Sie die Taste **OK** oder **▶**.
3. Wählen Sie mit den Tasten **▲▼** die Option **Kanal einstellen**, und drücken Sie die Taste **OK** oder **▶**.
4. Wählen Sie mit den Tasten **▲▼** die Option **Man. Sendereinst.**, und drücken Sie anschließend **OK** oder **▶**.



5. Wählen Sie mit den Tasten ▲▼ das Programm (**PR**), das Sie bearbeiten, löschen oder wechseln möchten. Drücken Sie dann die entsprechende **FARB** Taste.

Wählen Sie **Bearb.**, **Löschen** oder **Tausch.** aus.

- **Bei Auswahl von Bearb. (ROTE Taste (A)):** Sie können Programminformationen hinzufügen und bearbeiten. Wählen Sie nach dem Ändern von Programminformationen (**CH**, **Name**, **Decoder**, **MFT**) die Option **Speich.**, und drücken Sie die Taste **OK**.
 - **CH** : tellen Sie mit den Tasten ◀▶ den Kanal ein.
 - **Name** : Der Sendername wird automatisch erkannt und angezeigt. Ist dies nicht der Fall, können Sie den Namen mit den Tasten ▲▼◀▶ bearbeiten.
 - **Decoder** : Bei Auswahl der Option Ein können Sie mit der externen Decoderbox verschlüsselte Programme aufnehmen. Beachten Sie dazu die Hinweise zum Anschluss einer externen Decoderbox auf Seite 19.
 - **MFT(Manual Frequency Tuning, Manuelle Feinabstimmung)** : Für die Senderfeinabstimmung verwenden Sie die Tasten ◀▶.
- **Bei Auswahl von Löschen (GRÜNE Taste (B)):** Die unter dem ausgewählten Programmplatz gespeicherten Daten werden gelöscht.
- **Bei Auswahl von Tausch (GELBE Taste (C)):** Sie können die unter zwei Programmplätzen gespeicherten Sender tauschen. Um z. B. PR2 und PR5 zu tauschen, wählen Sie in PR2 die Option **Tausch.**, und drücken Sie in PR5 die Taste **OK**.

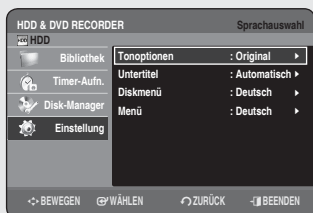

Sprachoptionen einstellen

Wenn Sie die Sprachoptionen im Vorfeld festlegen, werden diese bei jedem Filmstart automatisch angezeigt.

1. Drücken Sie im Stopp-Modus die Taste **MENU**.
2. Wählen Sie mit den Tasten ▲▼ die Option **Einstellung**, und drücken Sie die Taste **OK** oder ▶.
3. Wählen Sie mit den Tasten ▲▼ die Option **Sprachauswahl**, und drücken Sie die Taste **OK** oder ▶.
Das Menü Sprachauswahl wird geöffnet.
4. Wählen Sie mit den Tasten ▲▼ die gewünschte Sprachoption aus, und drücken Sie die Taste **OK** oder ▶.
 - **Tonoptionen** : Zur Auswahl einer Wiedergabesprache.
 - **Untertitel** : Zur Auswahl einer Untertitelsprache.
 - **Diskmenü** : Zur Auswahl einer Diskmenüsprache.
 - **Menü** : Zur Auswahl der Sprache für die Bildschirmmenüs des Geräts.
5. Wählen Sie mit den Tasten ▲▼ die gewünschte Sprache aus, und drücken Sie die Taste **OK** oder ▶.



- Ist die gewählte Sprache nicht verfügbar, wird automatisch die Originalsprache der DVD ausgewählt.
- Die ausgewählte Sprache wird nur dann verwendet, wenn sie auf der Disk unterstützt wird.



Systemoptionen einstellen

Mit dieser Funktion legen Sie die Systemeinstellungen fest.

1. Drücken Sie im Stopp-Modus die Taste **MENU**.
2. Wählen Sie mit den Tasten **▲▼** die Option **Einstellung**, und drücken Sie die Taste **OK** oder **▶**.
3. Wählen Sie mit den Tasten **▲▼** die Option **System**, und drücken Sie die Taste **OK** oder **▶**.
4. Wählen Sie mit den Tasten **▲▼** die gewünschte Systemoption aus, und drücken Sie die Taste **OK** oder **▶**.
5. Wählen Sie mit den Tasten **▲▼** die gewünschte Option aus, und drücken Sie dann die Taste **OK** oder **▶**.

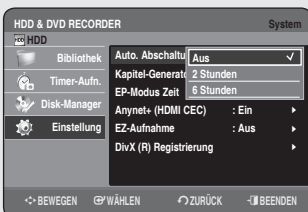

Automatische Abschaltung einstellen

Mit Hilfe dieser Funktion wird Ihr HDD- und DVD Recorder automatisch abgeschaltet, wenn im ausgewählten Zeitraum keine Taste gedrückt wird.

1. Wählen Sie mit den Tasten **▲▼** die Funktion Auto. Abschaltung, und drücken Sie die Taste **OK** oder **▶**.
2. Wählen Sie mit den Tasten **▲▼** die gewünschte Option aus, und drücken Sie die Taste **OK** oder **▶**.
 - **Aus**: Die automatisch e Abschaltung wird deaktiviert.
 - **2 Stunden**: Der HDD- und DVD-Recorder wird 2 Stunden nach dem letzten Drücken einer Taste automatisch abgeschaltet.
 - **6 Stunden**: Der HDD- und DVD-Recorder wird 6 Stunden nach dem letzten Drücken einer Taste automatisch abgeschaltet.
 - Wenn die Ausschaltzeit bei laufendem Wiedergabe- oder Aufnahmevorgang erreicht wird, wird das Gerät erst nach Beendigung des Vorgangs ausgeschaltet.

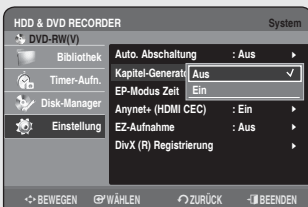

Kapitel automatisch generieren



Eine Video-DVD besteht aus Titeln und Kapiteln.

Beim Aufzeichnen einer Sendung wird ein Titel angelegt. Wenn Sie diese Funktion nutzen, wird der Titel in Kapitel unterteilt.

1. Wählen Sie mit den Tasten **▲▼** die Option Kapitel-Generator, und drücken Sie die Taste **OK** oder **▶**.
2. Wählen Sie mit den Tasten **▲▼** die Option **Aus** oder **Ein**, und drücken Sie die Taste **OK** oder **▶**.
 - **Aus**: Wählen Sie diese Option, wenn Sie den Kapitel-Generator nicht verwenden möchten.
 - **Ein**: Wählen Sie diese Option, wenn Sie den Kapitel-Generator verwenden möchten. Drücken Sie die Taste **EXIT** (⏻), um das Menü zu verlassen.
3. Drücken Sie die Taste **REC**, um eine Aufnahme zu starten. (Siehe Seite 62 zum Thema Aufnahmegeschwindigkeit einstellen) Die Meldung "Wollen Sie nach der Aufnahme das Kapitelmenü erstellen?" wird angezeigt.
4. Wählen Sie mit den Tasten **⊕◀▶** die Option **OK**, und drücken Sie die Taste **OK**.
 - Abhängig vom ausgewählten Aufnahmemodus wird ein neues Kapitel erstellt. Im XP- und SP-Modus hat ein Kapitel eine Länge von 5 Minuten; im LP- und EP-Modus beträgt die Länge 15 Minuten.

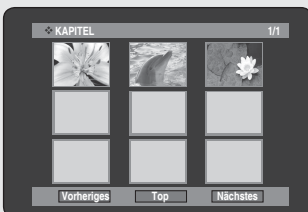

- Drücken Sie die **STOP**, um die Aufnahme zu beenden.
- Um die erstellten Titel abzurufen, fixieren Sie die Disk (siehe Seite 98), und drücken Sie die Taste **TITLE MENU**. Das Titelmeneü wird geöffnet.
 - Eine Fixierung ist bei der Verwendung einer DVD+RW normalerweise nicht notwendig.
- Um die erstellten Kapitel anzuzeigen, wählen Sie den gewünschten Titel aus, und drücken Sie danach die Taste **DISC MENU**. Das Kapitelmenü für den gewählten Titel wird angezeigt.



- Der automatische Kapitel-Generator funktioniert nicht bei Timeraufnahmen und auch nicht bei ausgeschaltetem Gerät.



EP-Aufnahmezeit einstellen

Durch wiederholtes Drücken der Taste **REC MODE** können Sie zwischen vier Aufnahmemodi wählen.

Zu diesen vier Modi (XP, SP, LP, EP) gehört der EP-Modus. Die Aufnahmezeit für den EP-Modus (Extended Play - verlängerte Wiedergabe) können Sie auf 6 oder 8 Stunden einstellen.

- 6 Stunden
- 8 Stunden

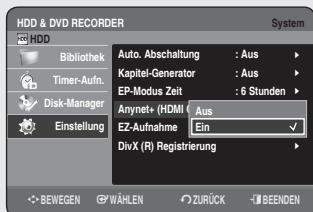

Anynet+ (HDMI-CEC)

Mit Anynet+ können Sie den Recorder über die Fernbedienung eines Samsung-Fernsehgeräts bedienen. Dazu müssen Sie lediglich den HDD & DVD RECORDER über ein HDMI-Kabel an einen SAMSUNG-Fernseher anschließen. (Siehe Seiten 23-24) (SAMSUNG-Fernseher mit Anynet+-Unterstützung erforderlich)

- Wählen Sie mit den Tasten **▲▼** die Option **Anynet+ (HDMI-CEC)** aus, und drücken Sie anschließend die Taste **OK** oder **▶**. Es werden alle Anynet+ (HDMI-CEC)-Optionen angezeigt.
- Wählen Sie mit den Tasten **▲▼** die Option **Ein**, und drücken Sie dann die Taste **OK** oder **▶**.

Einstellung der Funktion Anynet+ (HDMI-CEC)

- Schließen Sie den HDD & DVD RECORDER mit einem HDMI-Kabel an ein Samsung-Fernsehgerät an. (Siehe Seiten 23-24)
- Stellen Sie die Funktion Anynet+ (HDMI-CEC) Ihres HDD & DVD RECORDERS auf „Ein“. (siehe oben)
- Konfigurieren Sie die Anynet+-Funktion Ihres Fernsehers. (Weitere Informationen hierzu finden Sie in der Bedienungsanleitung Ihres Fernsehers.)

- Sie können den HDD & DVD RECORDER über die Fernbedienung Ihres Fernsehgeräts steuern.

(Tasten der TV-Fernbedienung, über die der HDD & DVD RECORDER bedient werden kann:



- Durch Drücken der Taste **Anynet+** auf der Fernbedienung des Fernsehers erscheint links die Bildschirmanzeige.

- **Gerät auswählen** : Wählen Sie hier ein Gerät aus.

- **Aufnehmen** : Mit dieser Option können Sie die Aufnahme starten oder beenden.

- **Menü im Gerät** : Entspricht der Taste **MENU** () auf der Fernbedienung des HDD & DVD RECORDERS.

- **Gerätebetrieb** : Entspricht der Taste **INFO** () auf der Fernbedienung des HDD & DVD RECORDERS.



TV Menü

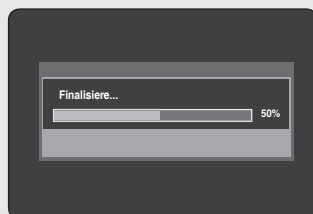
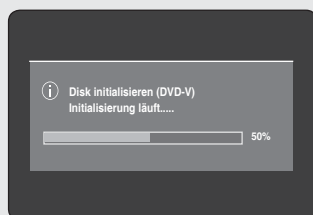

- Wenn das Fernsehgerät eingeschaltet ist und Sie die Taste **PLAY** des Recorders drücken, wird zum Wiedergabebildschirm gewechselt.
- Wenn das Fernsehgerät ausgeschaltet ist und eine DVD eingelegt wird, schaltet sich das Fernsehgerät automatisch ein.
- Wenn Sie das Fernsehgerät ausschalten, schaltet sich auch der HDD & DVD RECORDER automatisch aus. (Bei laufender Aufnahme wird der HDD & DVD RECORDER nicht ausgeschaltet.)
- Wenn Sie während der Wiedergabe einer DVD den Fernsehgang von HDMI auf eine andere Quelle (Composite, Component, RF usw.) umstellen, wird die Wiedergabe angehalten. Der HDD & DVD RECORDER spielt jedoch unter Umständen bestimmte DVDs abhängig von den darauf enthaltenen Daten weiter ab.

EZ-Aufnahme



(V-Modus) Nur HR755/HR756

Mit Hilfe dieser Funktion können Sie eine DVD automatisch initialisieren und fixieren.

1. Wählen Sie mit den Tasten **▲▼** die Option **EZ-Aufnahme**, und drücken Sie die Taste **OK** oder **▶**.
2. Wählen Sie mit den Tasten **▲▼** die Option **Ein**, und drücken Sie dann die Taste **OK** oder **▶**.
Drücken Sie die Taste **EXIT** (⏻), um das Menü zu verlassen.
3. Legen Sie eine Disk ein.
Bei einer neuen DVD erfolgt die Initialisierung automatisch.
4. Drücken Sie die Taste **REC**.
5. Bei der Funktion EZ-Aufnahme wird die DVD automatisch fixiert, wenn die folgenden Bedingungen erfüllt sind.
 - Wenn Sie am HDD & DVD RECORDER die Taste **OPEN/CLOSE** drücken und bereits über 70% der Disk beschrieben wurden. Die Disklade öffnet sich nach Abschluss des Finalisierungsvorgangs automatisch.
 - Die oben genannte Funktion ist nur bei den Formaten DVD-RW(V), DVD+R und DVD-R verfügbar.

- Wenn Sie eine neue DVD-RW einlegen, wird diese nach der automatischen Initialisierung im V-Modus formatiert.
- Wenn Sie eine neue DVD+RW einlegen, wird diese automatisch formatiert.
- Wenn Sie die automatische Initialisierung ausschalten, müssen Sie die Disk manuell initialisieren (siehe Seite 61) und über das Menü des Disk-Managers manuell fixieren (siehe Seite 98).
- Die Aufnahmedauer hängt vom Aufnahmemodus ab. (Siehe Seite 40)

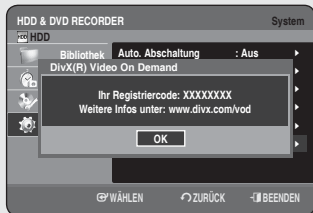

DivX(R)-Registrierung

Registrieren Sie diesen HDD- und DVD-Recorder mit Hilfe des Registrierungscode für das DivX(R) Video-On-Demand-Format. Weiterführende Informationen finden Sie unter der Adresse www.divx.com/vod

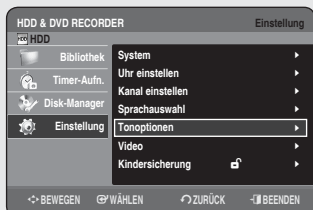

Tonoptionen einstellen

Der HDD- und DVD-Recorder kann an einen externen Verstärker oder ein Home-Theater-System angeschlossen werden. Hiermit können Sie die Audioeinstellungen ändern und an Ihr Audiosystem anpassen. Sie können auch den Modus NICAM einstellen.

1. Drücken Sie im Stopp-Modus die Taste **MENU**.
2. Wählen Sie mit den Tasten **▲▼** die Option **Einstellung**, und drücken Sie die Taste **OK** oder **▶**.
3. Wählen Sie mit den Tasten **▲▼** die Funktion **Tonoptionen**, und drücken Sie die Taste **OK** oder **▶**.
4. Wählen Sie mit den Tasten **▲▼** die gewünschte Audiooption aus, und drücken Sie die Taste **OK** oder **▶**.
5. Wählen Sie mit den Tasten **▲▼** die gewünschte Einstellung, und drücken Sie die Taste **OK** oder **▶**.



- Durch Drücken der Taste **RETURN** oder **◀** gelangen Sie zurück ins vorherige Menü. Drücken Sie die Taste **EXIT** (⏻), um das Menü zu verlassen.



Digital-Ausgang

- **PCM** : Wählen Sie diese Option, wenn Ihre Geräte keine Dolby Digital- (oder MPEG-2)-Signale dekodieren können. Beim Wiedergeben von Soundtracks mit Dolby Digital (oder MPEG-2) wird das Digitalsignal in PCM Stereo umgewandelt.
- **Bitstream** : Dolby Digital (oder MPEG-2) wird als Bitstream ausgegeben. Wählen Sie diese Option, wenn Ihr AV-Receiver bzw. AV-Verstärker mit einem Dolby Digital- oder MPEG-2-Decoder ausgestattet ist.



- Die Einstellung des Digital-Ausgangs wird gleichermaßen auf Dolby Digital und MPEG-2 angewandt. LPCM-Soundtracks werden immer als PCM wiedergegeben. Hier ist die Einstellung des Digital-Ausgangs unerheblich.
- Achten Sie darauf, den richtigen Digital-Ausgang auszuwählen, da anderenfalls kein Ton oder nur ein lautes Geräusch zu hören ist.



DTS

- **Aus** : Das DTS-Signal wird nicht ausgegeben. Wählen Sie diese Option, wenn Ihr AV-Receiver bzw. AV-Verstärker nicht mit einem DTS-Decoder ausgestattet ist.
- **Ein** : Beim Wiedergeben von DTS-Titeln wird der DTS-Bitstream über den Digital-Ausgang ausgegeben. Wählen Sie diese Option, wenn Ihr AV-Receiver bzw. AV-Verstärker mit einem DTS-Decoder ausgestattet ist.



- Beim Wiedergeben von DTS-Soundtracks werden keine Tonsignale über den AV-Audio-Ausgang ausgegeben.

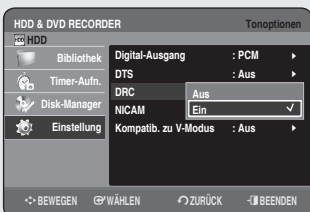

DRC

Diese Option ist nur dann verfügbar, wenn ein Dolby Digital-Signal erkannt wird.

- **Ein** : Wenn Sie Film-Soundtracks mit niedriger Lautstärke oder über kleinere Lautsprecher wiedergeben, wird die Kompression so angepasst, dass leise Passagen besser hörbar und dramatische Höhepunkte nicht zu laut werden.
- **Aus** : Zur Wiedergabe von Filmen mit dem Standard-Dynamikbereich.

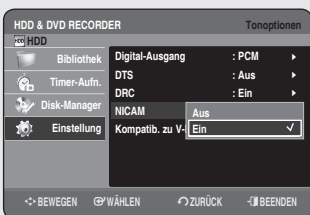

NICAM

NICAM-Programme sind in drei Kategorien unterteilt: NICAM Stereo, NICAM Mono und Zwei-Kanal-Ton (zweisprachige Übertragung). Die NICAM-Programme werden stets von einer Standard-Monosignalübertragung begleitet, und Sie können das gewünschte Tonsignal auswählen, indem Sie den NICAM-Modus ein- oder ausschalten.f.

- **Ein** : NICAM-Modus
- **Aus** : Verwenden Sie diese Option nur dann, wenn das Stereosignal aufgrund schlechter Empfangsbedingungen verzerrt ist und deshalb das Standard-Monosignal der NICAM-Sendung aufgenommen werden soll.

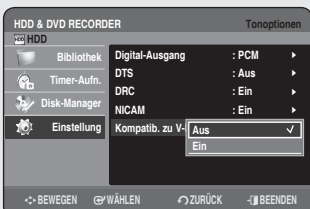

Kompatib. zu V-Modus

Mit dieser Funktion werden die Einstellungen zur Audioauswahl bei der Aufnahme von NICAM STEREO (Multi-Audio-)Programmen auf Festplatte vorgenommen. Bei der direkten DVD-Aufnahme von Programmen steht die Funktion nicht zur Verfügung.

- **Aus** : "Dual L" und "Dual R" werden auf die Festplatte geschrieben. Die mit diesen Einstellungen auf die Festplatte geschriebenen Titel können nicht auf DVD+RW/±R oder DVD-RW (V-Modus) kopiert werden.
- **Ein** : Entweder "Dual L" oder "Dual R" wird auf die Festplatte geschrieben. Die mit diesen Einstellungen auf die Festplatte geschriebenen Titel können auf DVD-RW/+RW/±R (V-Modus) kopiert werden. Wählen Sie "Dual L" bzw. "Dual R" unter Audioauswahl aus.



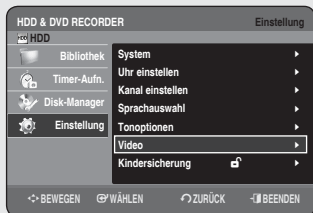

Videoptionen einstellen

Mit dieser Funktion legen Sie die Videoeinstellungen fest. Diese Funktion ist abhängig vom Disktyp. Bei manchen Disktypen steht sie unter Umständen nicht zur Verfügung.

1. Drücken Sie im Stopp-Modus die Taste **MENU**.
2. Wählen Sie mit den Tasten **▲▼** die Option **Einstellung**, und drücken Sie die Taste **OK** oder **▶**.
3. Wählen Sie mit den Tasten **▲▼** die Option **Video**, und drücken Sie die Taste **OK** oder **▶**.
Das Einstellmenü Video wird geöffnet.
4. Wählen Sie mit den Tasten **▲▼** die gewünschte Anzeigeoption aus, und drücken Sie die Taste **OK** oder **▶**.
5. Wählen Sie mit den Tasten **▲▼** die gewünschte Einstellung, und drücken Sie die Taste **OK** oder **▶**.



- Durch Drücken der Taste **RETURN** oder **◀** gelangen Sie zurück ins vorherige Menü. Drücken Sie die Taste **EXIT** (⏻), um das Menü zu verlassen.

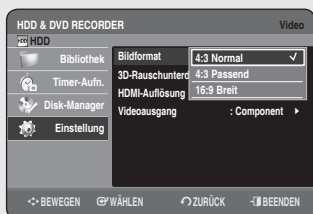

Bildformat

Sie haben die Möglichkeit, entsprechend Ihrem Fernsehgerät das Bildformat zu wählen.

- **4:3 Normal** : Mit dieser Einstellung können Sie auf einem Fernsehgerät mit Bildformat 4:3 eine DVD im Breitbildformat 16:9 wiedergeben. Am oberen und unteren Rand sind schwarze Balken zu sehen.
- **4:3 Passend** : Mit dieser Einstellung können Sie eine DVD im normalen Fernsehformat wiedergeben, bei dem der zentrale Bildbereich des Breitbildformats 16:9 zu sehen ist. (Der äußere rechte und linke Bildbereich werden abgeschnitten.)
- **16:9 Breit** : Mit dieser Einstellung kann das volle Breitbildformat 16:9 auf einem Breitbildfernsehgerät angezeigt werden.

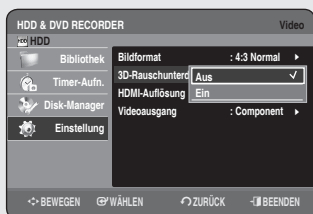

3D-Rauschunterdrückung (bewegungsangepasste Rauschunterdrückung)

- **Aus** : Normal
- **Ein** : Liefert ein besseres Bild durch Rauschunterdrückung (für die Aufnahme).



HDMI-Auflösung

Diese Einstellung wird verwendet, wenn das Gerät über den HDMI-Eingang an Anzeigergeräte angeschlossen ist (Fernseher, Projektor usw.).

- **576P** : 720 x 576
- **720P** : 1280 x 720
- **1080i** : 1920 x 1080

Einstellung der Wiedergabe

- Schließen Sie den HDD & DVD RECORDER an den HDMI-Eingang des Fernsehgeräts an.
Legen Sie am Fernseher den Eingang auf HDMI fest.
- Drücken Sie im Stoppmodus die Taste **P.SCAN**, um die Auflösung für das Ausgabesignal auszuwählen.
 - Wenn Ihr Fernsehgerät über das HDMI-Kabel angeschlossen ist, ändert sich der Modus der Ausgabeauflösung mit jedem Drücken der Taste **P.SCAN** in der folgenden Reihenfolge:

→ 576P → 720P → 1080i

- Wenn Ihr Fernsehgerät über das AV- oder Komponentenkabel (ohne HDMI-Kabel) verbunden ist, wird der Modus der Ausgabeauflösung abwechselnd mit 576P bzw. 576i angezeigt.
- Die Wiedergabe im Format 576i wird vom HDMI-Kabel nicht unterstützt. Videos mit einer Auflösung von 576i können nur über die analogen Ausgänge (Composite, S Video oder Component) wiedergegeben werden.



- Auch wenn das HDMI-Kabel mit Ihrem Fernseher verbunden ist, liefert der AV-Anschluss unabhängig von der Bildschirmanzeige nur 576i-Signale und der Komponentenanschluss nur 576P-Signale.
- Bei Verwendung des HDMI-Anschlusses wird Progressive Scan automatisch aktiviert. (Überprüfen Sie, ob auf der Vorderseite des HDD & DVD RECORDERS die Aufschrift „PS“ für Progressive Scan zu lesen ist.)
- Die HDMI-Video- und Audioausgänge sind nur in Betrieb, wenn die Funktion „Progressive Scan“ aktiviert ist.
- Sehen Sie in der Bedienungsanleitung Ihres Fernsehers nach, ob das Gerät Progressive Scan unterstützt.
Falls dies der Fall ist, befolgen Sie die Anweisungen in der Bedienungsanleitung des Fernsehgeräts, um die Einstellungen für Progressive Scan im Menü des Fernsehers vorzunehmen.
- Eine falsche Einstellung des Videoausgangs kann zu einem Bildausfall führen.
- Die für eine HDMI-Wiedergabe verfügbaren Auflösungseinstellungen hängen von dem angeschlossenen Fernsehgerät bzw. Projektor ab. Weitere Informationen finden Sie in der Bedienungsanleitung Ihres Fernsehgeräts bzw. Projektors.
- Nach einer Änderung der Auflösung kann es einige Sekunden dauern, bis das Bild ordnungsgemäß angezeigt wird.
- Die HDMI-Wiedergabe mit einer Auflösung von 720P oder 1080i zeichnet sich durch eine sehr gute Bildqualität aus.



Videoausgang

Eine RGB- oder Komponenten-Video-Verbindung sorgt für hohe Bildqualität. RGB-Videoausgang: Verfügbar bei Verbindung über die Scart-Buchse (AV1). Video-Komponenten-Ausgang: Verfügbar bei Verbindung über den Komponenten-Ausgang (Y, P_B, P_R). Es können nicht beide Signale gleichzeitig gewählt werden.

- Komponenten
- R, G, B

Im Komponenten-Modus können Sie den Videoausgang auf Progressive Scan-Modus (P.SCAN) oder Interlaced Scan-Modus (Zeilensprungverfahren) einstellen (siehe Seite 37-38).

Wenn das HDMI-Kabel (nicht im Lieferumfang) nicht angeschlossen ist, sind die folgenden Videoausgänge verfügbar:

Verfügbare Videoausgänge

| Ausgang | Eingestellter Modus | Komponenten-Modus | | RGB-Modus |
|---|---------------------|------------------------------------|--|-----------|
| | | P.SCAN aus (Zeilensprungverfahren) | P.SCAN ein | |
| Komponenten-Ausgang (Y, P _B , P _R) | | ○ | ○ (Fernsehgerät im Progressive-Modus) | × |
| AV1-SCART | R, G, B | × | × | ○ |
| | Composite | ○ | × | × |
| Composite-Videoausgang | | ○ | × | ○ |
| S-Videoausgang | | ○ | × | ○ |



- Wenn das HDMI-Kabel (nicht im Lieferumfang enthalten) angeschlossen ist, funktioniert der RGB-Ausgang nicht. Der Videoausgang ist auf Component festgelegt.

Progressive Scan

Wenn das Fernsehgerät den Progressive Scan-Modus unterstützt, drücken Sie die Taste P.SCAN auf der Vorderseite des HDD- und DVD-Recorders. Dadurch erzielen Sie eine höhere Bildqualität. Wenn Sie den "Progressive Scan-Modus" wählen, muss zuerst das Komponentenkabel angeschlossen werden. (Siehe Seite 21.)

Vergewissern Sie sich, dass die Komponentenkabel korrekt angeschlossen sind.

◆ Progressive Scan-Modus aktivieren

1. Drücken Sie im Stopp-Modus die Taste **P.SCAN** auf der Vorderseite des HDD- und DVD-Recorders. Die Meldung "Wählen Sie (Ja), um den Progressive Scan-Modus zu aktivieren. Andernfalls wählen Sie (Nein)." wird angezeigt.
2. Wählen Sie mit den Tasten ◀▶ die Option **Ja**, und drücken Sie die Taste **OK**.
3. Stellen Sie Ihren Fernseher auf Progressive-Eingabe ein (über die Fernbedienung des Fernsehers).

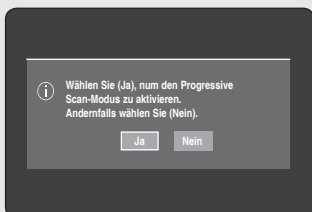

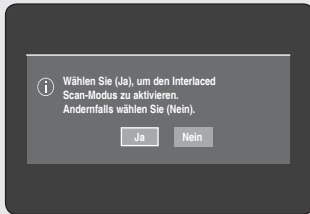

- Wenn das HDMI-Kabel (nicht im Lieferumfang) angeschlossen ist, wird dieser Bildschirm nicht angezeigt.
- Wenn Sie während der Wiedergabe die Taste **P.SCAN** auf der Vorderseite des HDD- und DVD-Recorders drücken, wird die Meldung "Diese Funktion ist nur im Stoppmodus möglich" angezeigt.
- Der Progressive Scan-Modus kann nur gewählt werden, wenn sich der HDD- und DVD-Recorder im Stopp-Modus befindet.

◆ Progressive Scan-Modus deaktivieren

1. Drücken Sie im Stopp-Modus die Taste **P.SCAN** auf der Vorderseite des HDD- und DVD-Recorders. Die Meldung "Wählen Sie (Ja), um den Interlaced Scan-Modus zu aktivieren. Andernfalls wählen Sie (Nein)." wird angezeigt.
2. Wählen Sie mit den Tasten ◀▶ die Option **Ja**, und drücken Sie die Taste **OK**.
3. Stellen Sie Ihren Fernseher auf Interlace-Eingabe ein (über die Fernbedienung des Fernsehers).



- Drücken Sie die Taste **P.SCAN** nicht, wenn das Fernsehgerät den Progressive Scan-Modus nicht unterstützt. Andernfalls wird kein Bild angezeigt.
- Wenn das Fernsehgerät den Progressive Scan-Modus nicht unterstützt und die Taste **P.SCAN** versehentlich gedrückt wird, muss der Progressive Scan-Modus deaktiviert werden. Drücken Sie dazu dreimal die Taste **P.SCAN** auf der Gerätevorderseite. Das Bild wird wieder angezeigt, sobald die Anzeige PS ○ auf der Gerätevorderseite erlischt.

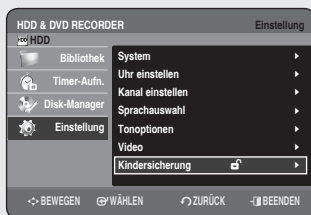

Kindersicherung einstellen

Bei DVDs mit einer festgelegten Alterseinstufung können Sie die Kindersicherung aktivieren. Sie dient als Kontrollfunktion, mit der festgelegt werden kann, welche DVDs von Kindern bestimmten Alters angesehen werden dürfen. Eine DVD kann bis zu 8 Sicherungsstufen enthalten.



1. Drücken Sie im Stopp-Modus die Taste **MENU**.
2. Wählen Sie mit den Tasten **▲▼** die Option **Einstellung**, und drücken Sie die Taste **OK** oder **▶**.
3. Wählen Sie mit den Tasten **▲▼** die Option **Kindersicherung**, und drücken Sie die Taste **OK** oder **▶**.
Wenn Sie Ihren HDD- und DVD-Recorder zum ersten Mal verwenden, wird die Meldung "Passwort einstellen" angezeigt.
4. Geben Sie ein vierstelliges Passwort mit den Zifferntasten 0 bis 9 auf der Fernbedienung ein.
Die Meldung "Passwort bestätigen" wird angezeigt. Geben Sie das Passwort erneut ein.



- Durch Drücken der Taste **RETURN** oder **◀** gelangen Sie zurück ins vorherige Menü. Drücken Sie die Taste **EXIT** (⏻), um das Menü zu verlassen.

Falls Sie Ihr Passwort vergessen haben

1. Nehmen Sie die Disk aus dem HDD- und DVD-Recorder.
2. Halten Sie die Taste **PROG** (⏻) auf dem Gerätebedienfeld für mindestens 5 Sekunden gedrückt, um die Kindersicherungsfunktion zurückzusetzen.

Informationen zu den Sicherungsstufe

1. Wählen Sie mit den Tasten **▲▼** die Option **Sicherungsstufen**, und drücken Sie die Taste **OK** oder **▶**.
2. Wählen Sie mit den Tasten **▲▼** unter Sicherungsstufen die gewünschte Einstellung, und drücken Sie die Taste **OK** oder **▶**.
Wenn Sie beispielsweise Stufe 6 auswählen, werden DVDs mit Stufe 7 und 8 nicht wiedergegeben. Eine höhere Zahl gibt an, dass der Inhalt nur für Erwachsene geeignet ist.

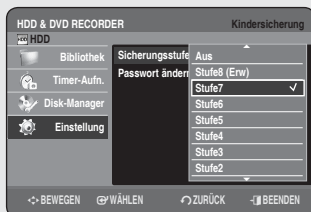

Passwort für die Kindersicherung ändern

1. Wählen Sie mit den Tasten **▲▼** die Option **Passwort ändern**, und drücken Sie die Taste **OK** oder **▶**.
2. Geben Sie ein vierstelliges Passwort mit den Zifferntasten auf der Fernbedienung ein. Die Meldung "Passwort bestätigen" wird angezeigt.
3. Geben Sie das vierstellige Passwort mit den Zifferntasten auf der Fernbedienung erneut ein.



- Nachdem Sie die **Sicherungsstufe** eingestellt haben, kann das Passwort geändert werden.

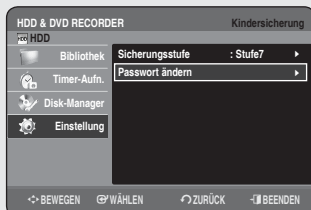



Wiedergabe

In diesem Kapitel werden die Grundfunktionen der Wiedergabe sowie der Wiedergabe nach Disk-Typ erläutert. Lesen Sie vor der Wiedergabe einer Disk bitte nachfolgende Erläuterungen durch.

Ländercode (nur bei DVD-Videos)



Der HDD- und DVD-Recorder und die Disks sind jeweils mit einem Ländercode versehen. Für die Wiedergabe müssen diese Codes zusammenpassen.



Wenn dies nicht der Fall ist, kann die Disk nicht wiedergegeben werden. Der für diesen HDD- und DVD-Recorder erforderliche Ländercode ist auf der Rückseite des Geräts angegeben.

Logos von abspielbaren Disks

DOLBY DIGITAL **dts** Digital Out **DIGITAL SOUND**
Dolby Digital DTS Digital Audio

STEREO **PAL**
Stereo PAL-Fernsehsystem in Großbritannien, Frankreich, Deutschland etc..

DIVX **MP3**
DivX MP3

Abspielbare Disktypen

| Disk-Typ | Disk-Logo | Inhalt | Disk-Form | Max. Spielzeit (Minuten) |
|--------------------------------|-----------|---------------------|------------------------------|--|
| DVD-VIDEO | | AUDIO VIDEO | Einseitig (12 cm) | 240 min. |
| | | | Doppelseitig (12cm) | 480 min. |
| | | | Einseitig (8cm) | 80 min. |
| | | | Doppelseitig (8cm) | 160 min. |
| AUDIO-CD | | AUDIO | Einseitig (12cm) | 74 min. |
| | | | Einseitig (8cm) | 20 min. |
| JPEG | | JPEG-Bilddateien | Einseitig (12 cm) | - |
| MP3 | | MP3-Audiodateien | Einseitig (12 cm) | - |
| | | | Einseitig (8 cm) | - |
| DivX | | DivX-Videodateien | Einseitig (12 cm) | - |
| | | | Einseitig (8 cm) | - |
| DVD-RAM | | AUDIO VIDEO | Einseitig 12cm (4,7GB) | 1 (XP: Hervorragende Qualität) 2 (SP: Standardqualität) 4 (LP: Longplay-Wiedergabe) 6 oder 8 (EP: Verlängert) |
| | | | Doppelseitig 12cm (9,4GB) | 2 (XP: Hervorragende Qualität) 4 (SP: Standardqualität) 8 (LP: Longplay-Wiedergabe) 12 oder 16 (EP: Verlängert) |
| DVD-RW | | AUDIO VIDEO | 12cm (4,7GB) | 1 (XP: Hervorragende Qualität) 2 (SP: Standardqualität) 4 (LP: Longplay-Wiedergabe) 6 oder 8 (EP: Verlängert) |
| | | | | |
| DVD-R | | AUDIO VIDEO | Single Layer (12 cm; 4,7 GB) | 1 (XP: Hervorragende Qualität) 2 (SP: Standardqualität) 4 (LP: Longplay-Wiedergabe) 6 oder 8 (EP: Verlängert) |
| | | | Dual Layer (12 cm; 8,5 GB) | 1 Std. 50 min (XP: Hervorragende Qualität) 3 Std. 40 min (SP: Standardqualität) 7 Std. 20 min (LP: Longplay-Wiedergabe) 11 oder 14 Std. 40 min (EP: Verlängert) |
| DVD+RW | | AUDIO VIDEO | 12cm (4,7GB) | 1 Std. (XP: Hervorragende Qualität) 2 Std. (SP: Standardqualität) 4 Std. (LP: Longplay-Wiedergabe) 6 oder 8 Std. (EP: Verlängert) |
| | | | | |
| DVD+R | | AUDIO VIDEO | Single Layer (12 cm; 4,7 GB) | 1 Std. (XP: Hervorragende Qualität) 2 Std. (SP: Standardqualität) 4 Std. (LP: Longplay-Wiedergabe) 6 oder 8 Std. (EP: Verlängert) |
| | | | Dual Layer (12 cm; 8,5 GB) | 1 Std. 50 min (XP: Hervorragende Qualität) 3 Std. 40 min (SP: Standardqualität) 7 Std. 20 min (LP: Longplay-Wiedergabe) 11 oder 14 Std. 40 min (EP: Verlängert) |
| CD-R/-RW DVD-RAM/ -RW/-R | | JPEG MP3 DivX | - | - |
| Festplatte | | AUDIO VIDEO | | Ca. 41 (XP: Hervorragende Qualität) Ca. 67 (SP: Standardqualität) Ca. 133 (LP: Longplay-Wiedergabe) Ca. 199 oder ca. 264 (EP: Verlängert) |
| | | | | Ca. 64 (XP: Hervorragende Qualität) Ca. 106 (SP: Standardqualität) Ca. 211 (LP: Longplay-Wiedergabe) Ca. 316 oder ca. 421 (EP: Verlängert) |
| | | | | |

Nicht geeignete Disks

- DVD-Videos, die nicht mit dem Ländercode "2" oder "ALLE" versehen sind.
- 3.9 GB DVD-R-Medien for Authoring.
- DVD-RAM /-RW (VR-Modus)-Medien, für deren Aufzeichnung kein Video-Aufzeichnungsstandard benutzt wurde.
- Eine DVD±R/DVD-RW(V), die auf einem Gerät eines anderen Herstellers aufgenommen und nicht fixiert wurde.
- DVD-ROM/PD/MV-Disks usw.
- CVD/CD-ROM/CDV/CD-G/CD-I



- Dieser HDD- und DVD-Recorder kann nur Disks verarbeiten, die mit dem DVD-RAM-Standard Version 2.0 kompatibel sind.
- Bei bestimmten Disk-Typen funktionieren Wiedergabe und/oder Aufnahme gegebenenfalls nicht. Dasselbe gilt auch bei bestimmten Funktionen wie etwa Änderungen des Bildformats und Auswahl eines anderen Bildwinkels. Ausführlichere Informationen über die Disks finden Sie auf der jeweiligen Verpackung. Verwenden Sie diese als Referenz.
- Achten Sie darauf, dass die Disk nicht verschmutzt oder verkratzt. Fingerabdrücke, Schmutz, Staub, Kratzer oder Ablagerungen von Zigarettenrauch auf der beschreibbaren Oberfläche können dazu führen, dass keine Aufnahme möglich ist.
- Je nach DVD-Player, Disk und den Bedingungen beim Schreiben ist die Wiedergabe einiger DVD-RAM/±RW/±R unter Umständen nicht möglich.
- Disks, auf denen Sendungen in NTSC-Norm aufgenommen wurden, können in diesem Gerät nicht zum Aufnehmen verwendet werden.

Disk wiedergeben

1. Drücken Sie die Taste **OPEN/CLOSE**.
2. Legen Sie die Disk vorsichtig mit der bedruckten Seite nach oben in das Diskfach ein.
3. Drücken Sie die Taste **OPEN/CLOSE**, um das Diskfach zu schließen.
 - Der HDD- und DVD-Recorder schließt das Diskfach und startet automatisch die Wiedergabe.
 - Wenn sich beim Einschalten des HDD- und DVD-Recorders eine Disk in der Lade befindet, wird diese nicht automatisch wiedergegeben.
 - Wenn der Recorder eingeschaltet wird und eine Disk eingelegt ist, wartet das Gerät im angehaltenen Zustand auf weitere Bedienschritte.
 - Drücken Sie die **PLAY** (⏪), um die Wiedergabe zu starten.
 - Verwenden Sie zum Einschalten die **PLAY** (⏪), wenn Sie eine eingelegte Disk beim Einschalten des Geräts automatisch abspielen möchten.
4. Drücken Sie die **STOP** (⏹), um die Wiedergabe anzuhalten.



- Beim Anhalten der Wiedergabe speichert der HDD- und DVD-Recorder die Disk-Position. Durch erneutes Drücken der **PLAY** (⏪) wird die Wiedergabe an dieser Stelle fortgesetzt. (Es sei denn, Sie entnehmen die Disk, ziehen den Netzstecker des HDD- und DVD-Recorders oder drücken zwei Mal die **STOP** (⏹).)

- ! ■ Bewegen Sie während der Wiedergabe den HDD- und DVD-Recorder nicht, da dies zu Schäden an der Disk führen kann.
- Öffnen und schließen Sie das Diskfach ausschließlich mit der Taste **OPEN/CLOSE**.
- Öffnen oder Schließen Sie das Diskfach nicht von Hand, da dies Fehlfunktionen am Gerät verursachen kann.
- Legen Sie keine Fremdkörper auf oder in das Diskfach.
- Je nach Disk-Typ werden bestimmte Funktionen anders als beschrieben ausgeführt oder sind deaktiviert. Lesen Sie in solchen Fällen die Anweisungen auf der Disk-Verpackung.
- Achten Sie besonders darauf, dass Kinder sich beim Schließen des Diskfachs nicht die Finger zwischen Fach und Gehäuse einklemmen.
- Sie können jeweils nur eine DVD einlegen. Wenn mehrere Datenträger eingelegt werden, erfolgt keine Wiedergabe, und es kann zu Schäden am HDD- und DVD-Recorder kommen.

Disk- und Titelmnü verwenden

Manche Disk-Typen verfügen über ein spezielles Menüsystem, aus dem Sie Spezialfunktionen für Titel, Kapitel, Audiotrack, Untertitel, Filmvorschau, Informationen zu den Darstellern usw. auswählen können.

Bei DVD-VIDEOS



- **Diskmenü** : Drücken Sie die Taste **DISC MENU**, um das Menü der Disk aufzurufen.
 - Rufen Sie das Einstellmenü für die Wiedergabeoptionen auf.
 - Sie können eine auf der Disk verfügbare Wiedergabe- und Untertitelsprache usw. auswählen.
- **Titelmnü** : Drücken Sie die Taste **TITLE MENU**, um das Titelmnü auf der Disk zu öffnen.
 - Verwenden Sie diese Taste, wenn die Disk mehr als nur einen Titel enthält. Nicht alle Disks unterstützen die Titelmnüfunktion.

Bei DVD-RAMs/±RWs/±Rs und bei der Festplatte



- **Titelliste** :
Drücken Sie die Taste **TITLE LIST**. Die Titelliste erleichtert Ihnen die Auswahl eines bestimmten Titels. Da sich in der Titelliste Informationen über die aktuell aufgezeichneten Videodaten befinden, kann ein Titel, der hier gelöscht wird, anschließend nicht mehr abgespielt werden.
- **Wiedergabeliste (DVD-RAM/-RW(VR))** :
Drücken Sie die Taste **PLAY LIST**. Damit wird eine Wiedergabeeinheit bezeichnet, die durch Auswahl einer gewünschten Szene aus der vollständigen Titelliste erstellt wird. Beim Abspielen einer Wiedergabeliste wird nur die vom Benutzer ausgewählte Szene wiedergegeben. Eine Wiedergabeliste enthält nur Informationen über die Szenenauswahl. Beim Löschen einer Wiedergabeliste geht demnach die ursprüngliche Aufnahme nicht verloren. (nur im VR-Modus)

Tasten für erweiterte Wiedergabeoptionen

Kapitel oder Tracks durchsuchen



Drücken Sie während der Wiedergabe die **SEARCH** (⏮ ⏭) auf der Fernbedienung.

| | |
|---|--|
| Festplatte/DVD-VIDEO/ DVD-RAM/±RW/±R | ▶▶ X2 → ▶▶ X4 → ▶▶ X8 → ▶▶ X16 → ▶▶ X32 → ▶▶ X128 |
| DivX | ▶▶ X2 → ▶▶ X4 → ▶▶ X8 |
| AUDIO CD (CD-DA) | ▶▶ X 2 → ▶▶ X 4 → ▶▶ X 8 |

- Sie können die Aufnahmen auch rückwärts durchsuchen.
- Halten Sie die **SEARCH** (⏮ ⏭) gedrückt, um die schnelle Wiedergabe auf die Standardgeschwindigkeit X4 einzustellen.
Lassen Sie die **SEARCH** (⏮ ⏭) los, um zur normalen Wiedergabegeschwindigkeit zurückzukehren.
- Um zur normalen Wiedergabegeschwindigkeit zurückzukehren, drücken Sie die **PLAY** (⏪).



- Im Suchmodus ist nur bei CDs (CD-DA) Ton zu hören. (Beim Ausführen der Funktion Schnellvorlauf (X2) kann der Ton wiedergegeben werden.)
- Geschwindigkeit entspricht unter Umständen nicht der tatsächlichen Wiedergabegeschwindigkeit.

Kapitel, Titel oder Indexmarken überspringen



Drücken Sie während der Wiedergabe die **SKIP** (⏮ ⏭) auf der Fernbedienung.

- **Wenn Sie die SKIP (⏮ ⏭) drücken,**
springt die Wiedergabe zum Anfang des aktuellen Kapitels, des aktuellen Titels bzw. der aktuellen Indexmarke. (HDD/DVD-RAM/-RW im VR-Modus).
Durch erneutes Drücken der Taste innerhalb von 3 Sekunden springt die Wiedergabe zum Anfang des vorherigen Kapitels, des vorherigen Titels bzw. der vorhergehenden Indexmarke. (HDD/ DVD-RAM/-RW im VR-Modus).
- **Wenn Sie die SKIP (⏮ ⏭) drücken,**
wird die Wiedergabe am nächsten Kapitel bzw. Track oder an der nächsten Indexmarke fortgesetzt (HDD/DVD-RAM/-RW im VR-Modus).

Wiedergabe in Zeitlupe



Drücken Sie im Pause-Modus die Taste **SEARCH** (⏮ ⏭) auf der Fernbedienung.

- Wenn Sie die **SEARCH** (⏭) drücken:
▶ 1/2 → ▶ 1/4 → ▶ 1/8
- Wenn Sie die **SEARCH** (⏮) drücken:
◀ 1/2 → ◀ 1/4 → ◀ 1/8
- Um zur normalen Wiedergabegeschwindigkeit zurückzukehren, drücken Sie die **PLAY** (⏪).

Wenn Sie im Pausenmodus die **SEARCH** (⏮ ⏭) gedrückt halten, wird die die Disk mit 1/4 der Normalgeschwindigkeit wiedergegeben. Durch Loslassen der Taste wird wieder der Pausenmodus aktiviert.



- Die mit dieser Funktion eingestellte Geschwindigkeit entspricht unter Umständen nicht der tatsächlichen Wiedergabegeschwindigkeit.
- Bei DivX-Disks kann die Zeitlupe nur vorwärts verwendet werden.

Einzelbild-Wiedergabe



Drücken Sie im Pausenmodus die Taste für Einzelbild-**SKIP** (⏮, ⏭) auf der Fernbedienung.

- Bei jedem Tastendruck wird ein neues Einzelbild angezeigt.
Bei jedem Drücken der Taste für Einzelbild-**SKIP** (⏮) wird das vorhergehende Einzelbild angezeigt.
- Bei jedem Drücken der Taste für Einzelbild-**SKIP** (⏭) wird das nächste Einzelbild angezeigt.
- Um zur normalen Wiedergabegeschwindigkeit zurückzukehren, drücken Sie die **PLAY** (⏪).



- Bei DivX-Disks können Einzelbilder nur vorwärts wiedergegeben werden.

Taste INFO verwenden

Mit der **INFO**-Funktion können Sie über Titel, Kapitel, Track bzw. Zeitangaben bequem nach einer bestimmten Szene suchen. Ebenso sind Änderungen der Untertitel- und Wiedergabesprache möglich sowie die Anwendung bestimmter Funktionen wie Kamerawinkel, Wiederholung, Zoom.

Eine Szene mit INFO direkt auswählen



Mit dieser Funktion können Sie einen Titel, ein Kapitel oder einen Zeitpunkt direkt ansteuern.

1. Drücken Sie während der Wiedergabe die Taste **INFO**.
2. Wählen Sie mit den Tasten **▲▼** die Option **Suchen** aus, und drücken Sie die Taste **OK** oder **▶**.
3. Drücken Sie die Tasten **▲▼**, um die Option **Titel, Kapitel** oder **Zeit** auszuwählen.
4. Wählen Sie mit den Tasten **◀▶** oder mit den Zifferntasten (0–9) die gewünschte Szene aus, und drücken Sie die Taste **OK**. Wenn Sie einen bestimmten Zeitpunkt ansteuern möchten, geben Sie mit Hilfe der Zifferntasten den gewünschten Zeitpunkt in der Reihenfolge Stunden, Minuten und Sekunden ein. Drücken Sie anschließend die Taste **OK**.



- Bei manchen Disks ist dies unter Umständen nicht möglich. Bei Audio-CDs (CD-DA) oder MP3/JPEG-Disks erscheint abhängig vom Disk-Typ eventuell keine Informationsanzeige.
- Die zeitbezogene Suchfunktion steht nicht bei allen Disks zur Verfügung.
- Drücken Sie die Taste **RETURN**, um die Anzeige auszublenden.

Untertitelsprache wählen



Sie können eine auf der Disk vorhandene Untertitel-sprache auswählen. Sie können diese Funktion auch durch Drücken der Taste **SUBTITLE** auf der Fernbedienung auswählen.

1. Drücken Sie während der Wiedergabe die Taste **INFO**.
2. Wählen Sie mit den Tasten **▲▼** die Option **Untertitel**.
3. Wählen Sie mit den Tasten **◀▶** die gewünschte Untertitelsprache aus.



- Die Untertitelanzeige fällt unterschiedlich aus und hängt vom Disk-Typ ab.
- Bei manchen Disks können Sie nur die Sprache für das Disk-Menü auswählen.



Wiedergabesprache bzw. Audiomodus auswählen



Sie können eine auf der Disk verfügbare Wiedergabesprache bzw. einen Audiomodus auswählen.

*Sie können diese Funktion auch durch Drücken der Taste **AUDIO** auf der Fernbedienung auswählen.*

1. Drücken Sie während der Wiedergabe die Taste **INFO**.
2. Wählen Sie mit den Tasten **▲▼** die Funktion **Tonoptionen**.
3. Wählen Sie mit den Tasten **◀▶** den gewünschten Soundtrack bzw. Audiokanal aus.



- Jede Disk verfügt über eine eigene Auswahl an verfügbaren Wiedergabesprachen und Audiomodi.
- Bei manchen Disks können Sie nur die Ausgabesprache für das Diskmenü auswählen.

Anderen Kamerawinkel wählen



*Wenn eine Szene einer DVD aus mehreren Kamerawinkeln aufgenommen wurde, können Sie diese mit der Funktion **Kamerawinkel** auswählen.*

1. Drücken Sie während der Wiedergabe die Taste **INFO**.
2. Wählen Sie mit den Tasten **▲▼** die Option **Winkel**.
3. Wählen Sie mit den Tasten **◀▶** den gewünschten Winkel aus.



- Diese Funktion steht nicht auf allen DVDs zur Verfügung.
- Wenn eine DVD keine aus mehreren Kameraperspektiven aufgenommen Szenen enthält, ist diese Funktion deaktiviert.
- Zeigt den aktuellen Winkel und die Gesamtzahl der Winkel an.



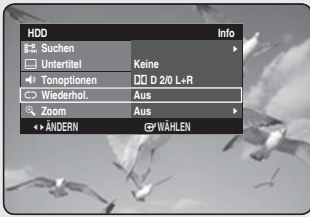

Wiedergabe wiederholen



Sie können diese Funktion auch durch Drücken der Taste REPEAT auf der Fernbedienung auswählen.

1. Drücken Sie während der Wiedergabe die Taste **INFO**.
2. Wählen Sie mit den Tasten **▲▼** die Option **Wiederhol.**
3. Wählen Sie mit den Tasten **▲▼** die Option **Aus, A-B, Titel** oder **Kapitel**, und drücken Sie die Taste **OK** oder.



- Bei HDD/DVD-RAMs/-RWs (VR-Modus), nicht fixierten DVD±RWs und nicht fixierten DVD-RWs (V-Modus) können Kapitel nicht wiederholt werden.
- Durch Drücken der Taste **EXIT** (⏻) können Sie die normale Wiedergabe aktivieren.

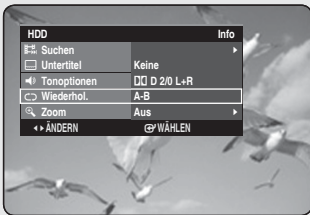

A-B wiederholen



Sie können diese Funktion auch durch Drücken der Taste REPEAT A-B auf der Fernbedienung auswählen.

1. Drücken Sie während der Wiedergabe die Taste **INFO**.
2. Wählen Sie mit den Tasten **▲▼** die Option **Wiederhol.**
3. Wählen Sie mit den Tasten **▲▼** die Option **A-B** aus, und drücken Sie die Taste **OK**.
4. Legen Sie den Bereich A-B fest, der wiederholt werden soll. Dazu drücken Sie die Taste **OK**, wenn der Anfangspunkt (A) des Bereichs erreicht ist. Drücken Sie erneut die Taste **OK**, wenn der Endpunkt (B) des Bereichs erreicht ist. Der Bereich A-B wird kontinuierlich wiederholt.



- Wenn Sie den Punkt (B) vor Ablauf von fünf Sekunden festlegen, erscheint das Verbotssymbol (⊘).
- Durch Drücken der Taste **EXIT** (⏻) können Sie die normale Wiedergabe aktivieren.
- Audio-CDs (CD-DA), MP3-Disks und DivX-Disks unterstützen die A-B-Wiederholfunktion nicht.



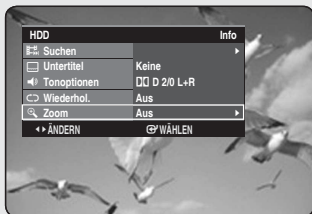

Zoomfunktion verwenden



1. Drücken Sie während der Wiedergabe die Taste **INFO**.
2. Wählen Sie mit den Tasten **▲▼** die Option **Zoom**, und drücken Sie die Taste **OK**. (⏏) wird angezeigt.
3. Wählen Sie mit den Tasten **▲▼◀▶** den Bereich aus, den Sie vergrößern möchten.
4. Drücken Sie die Taste **OK**.
Die Bildschirmanzeige wird auf das Doppelte des normalen Formats vergrößert, bei erneutem Tastendruck auf das Vierfache des normalen Formats.

| | |
|----------------------------------|---|
| HDD/DVD-VIDEO/ DVD-RAM/±RW/±R | Normalformat → X2 → X4 → X2 → Normalformat |
|----------------------------------|---|



- Bei Aufnahmen im EP-Modus wird die Zoomfunktion nicht unterstützt (außer bei Aufnahmen im V-Modus).



Indexmarken verwenden



Sie können Szenen mit Lesezeichen versehen, um sie noch einmal beginnend an dieser Stelle anzusehen.

Indexmarken festlegen

1. Drücken Sie während der Wiedergabe die Taste **MARKER**.
2. Drücken Sie die Taste **OK**, wenn die Szene erreicht ist, die Sie markieren möchten.
 - Die Zahl **01** wird angezeigt, und die Szene ist damit gespeichert.
3. Drücken Sie die Tasten **oe ►**, um zum nächsten Indexmarken-Speicherplatz zu springen.
4. Drücken Sie erneut die Taste **OK**, wenn eine Szene erreicht ist, die Sie markieren möchten.
 - Die Zahl **02** wird angezeigt, und die Szene ist damit gespeichert.
 - Bei der Festplatte, DVD-RAM und DVD-RWs (VR-Modus) werden Indexmarken anstelle von Lesezeichen verwendet. Da die Szenen als viele verschiedene Seiten angezeigt werden, ist eine Nummerierung notwendig. Falls die eingelegte Disk mit Disk-Schutz versehen ist, können keine Indexmarken gesetzt oder gelöscht werden. Nur die Wiedergabe ist möglich.

Indexmarken wiedergeben

1. Drücken Sie während der Wiedergabe die Taste **MARKER**.
2. Drücken Sie die Tasten **◀►**, um eine Indexmarke auszuwählen.
3. Drücken Sie die Taste **OK** oder die **PLAY (▶)**, um die Wiedergabe ab der gewählten Indexmarke zu starten.
 - Wenn Sie die **SKIP (◀▶)** drücken, wird die Wiedergabe am Anfang der Indexmarke fortgesetzt. Durch erneutes Drücken der Taste innerhalb von 3 Sekunden wird die Wiedergabe am Anfang der vorhergehenden Indexmarke fortgesetzt.
 - Wenn Sie die **SKIP (▶▶)** drücken, wird die Wiedergabe an der nächsten Indexmarke fortgesetzt.

Indexmarken löschen

1. Drücken Sie während der Wiedergabe die Taste **MARKER**.
2. Drücken Sie die Tasten **◀►**, um eine Indexmarke auszuwählen.
3. Drücken Sie die **ROTE Taste (A)**, um die gewählte Indexmarke zu löschen.
 - Wenn bei der Wiedergabe der Festplatte/einer DVD-RAM/-RW (VR-Modus) eine Indexmarke gelöscht wird, ändern sich die Markennummern. Wenn Sie beispielsweise zehn Indexmarken festgelegt haben und die siebte Marke anschließend löschen, wird aus der achten Indexmarke die siebte, und alle Indexmarkennummern nach der Acht rücken automatisch um eine Stelle nach.



Lesezeichen verwenden



Lesezeichen festlegen

1. Drücken Sie während der Wiedergabe die Taste **MARKER**.
2. Drücken Sie die Taste **OK**, wenn die Szene erreicht ist, die Sie markieren möchten.
 - Die Zahl **1** wird angezeigt, und die Szene ist damit gespeichert.
3. Drücken Sie die Tasten **▶**, um zur nächsten Stelle zu springen.
4. Drücken Sie erneut die Taste **OK**, wenn eine Szene erreicht ist, die Sie markieren möchten. Die Zahl **2** wird angezeigt, und die Szene ist damit gespeichert.
 - Wiederholen Sie die obigen Schritte, um weitere Stellen zu markieren.
 - Bis zu 10 Szenen können mit Lesezeichen versehen werden.



- Wenn das Diskfach geöffnet und wieder geschlossen wird, gehen die Lesezeichen verloren.

Lesezeichen wiedergeben

1. Drücken Sie während der Wiedergabe die Taste **MARKER**.
2. Drücken Sie die Tasten **◀▶**, um ein Lesezeichen auszuwählen.
3. Drücken Sie die Taste **OK** oder die **PLAY** (**▶**), um die Wiedergabe ab dem gewählten Lesezeichen zu starten.

Lesezeichen löschen

1. Drücken Sie während der Wiedergabe die Taste **MARKER**.
2. Drücken Sie die Tasten **◀▶**, um ein Lesezeichen auszuwählen.
3. Drücken Sie die **ROTE** Taste (**A**), um das gewählte Lesezeichen zu löschen.

Audio-CDs und MP3-Dateien wiedergeben

Tasten auf der Fernbedienung für die Wiedergabe von Audio-CDs (CD-DA) und MP3

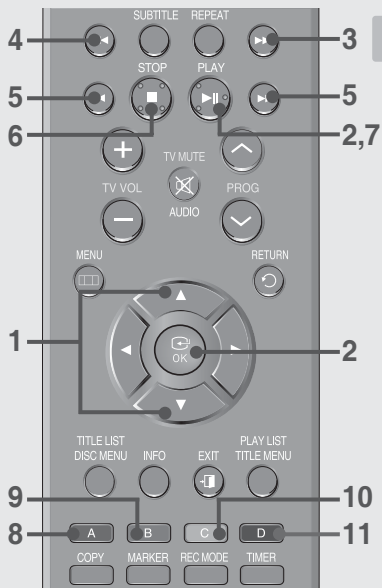

1. ▲▼ : Track (Musikstück) auswählen.
2. **Taste OK, Taste PLAY** (▶) : Seitenweise nach oben/unten laufen.
3. **SKIP** (▶▶) : Weiter zur nächsten Seite.
4. **SKIP** (◀◀) : Zurück zur vorherigen Seite.
5. **SEARCH** (◀▶) : Schnellvorlauf (X2, X4, X8). (nur Audio-CDs)
6. **STOP** (■) Stoppt die Wiedergabe eines Tracks.
7. **PLAY** (▶) Startet die Wiedergabe eines Tracks oder schaltet auf Pause.
8. **ROTE Taste (A)** :
 - Zum Erstellen einer Wiedergabeliste oder Wechseln zur Wiedergabeliste.
 - Zum Auswählen von „Kopieren“ und „Alle auswählen“ (nur MP3-Disks).
9. **GRÜNE Taste (B)** : Zum Auswählen der Sortierreihenfolge. (nur MP3-Disks)
10. **GELBE Taste (C)** : Zum Auswählen des Wiedergabemodus. (REPEAT-Taste)
11. **BLAUE Taste (D)** : Zum Auswählen eines Inhalts. (nur MP3-Disks)

Audio-CD (CD-DA) wiedergeben

1. Legen Sie eine Audio-CD (CD-DA) in das Diskfach ein.
 - Das Audio-CD-Menü erscheint, und die Tracks werden automatisch wiedergegeben.
2. Wählen Sie mit den Tasten ▲▼ den gewünschten Track (Musikstück) für die Wiedergabe aus, und drücken Sie die Taste **OK**.

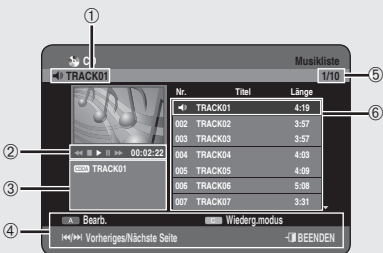

◆ Bildschirmoptionen für Audio-CDs (CD-DA)

1. **Aktueller Track**: Zeigt an, welcher Track gerade wiedergegeben wird.
2. Zeigt verfügbare Tasten und die Wiedergabezeit des aktuell abgespielten Inhalts an.
3. Zeigt den aktuellen Dateityp und Dateinamen an.
4. Zeigt die aktuell verfügbaren Tasten an
5. Zeigt den gegenwärtigen Betriebsmodus der Disk sowie die Wiedergabezeit des aktuellen Tracks an.
6. Zeigt die Liste der Tracks an.

MP3-Dateien wiedergeben

- Legen Sie eine MP3-Disk in das Diskfach ein.
 - Das Menü wird eingeblendet
- Wählen Sie mit den Tasten ▲▼ die Option **Bibliothek**, und drücken Sie die Taste **OK** oder ►.
- Wählen Sie mit den Tasten ▲▼ die Option **Musik**, und drücken Sie die Taste **OK** oder ►.
- Wählen Sie mit den Tasten ▲▼ den gewünschten Track für die Wiedergabe aus, und drücken Sie die Taste **OK**.



◆ MP3-Bildschirmoptionen

- Aktueller Track:** Zeigt an, welcher Track gerade wiedergegeben wird.
- Zeigt verfügbare Tasten und die Wiedergabezeit des aktuell abgespielten Inhalts an.
- Zeigt den aktuellen Dateityp, Dateinamen und Ordernamen an
- Zeigt den gegenwärtigen Betriebsmodus der Disk sowie die Wiedergabezeit des aktuellen Tracks an.
- Zeigt die aktuelle Wiedergabenummer und die gesamte Titellanzahl an.
- Zeigt die Liste der Musiktitel an.



CD (CD-DA) und MP3-Dateien wiederholen

Sie können diese Funktion auch durch Drücken der Taste REPEAT auf der Fernbedienung auswählen. Drücken Sie während der Wiedergabe die Taste REPEAT mehrfach, um den gewünschten Wiederholmodus auszuwählen.

- Drücken Sie während der Wiedergabe der Musikliste die **GELBE** Taste (C).
- Wählen Sie mit den Tasten ▲▼ den gewünschten Wiedergabemodus, und drücken Sie die Taste **OK** oder ►.
 - Normal (CD (CD-DA)/MP3)** : Die Tracks auf der Disk werden in der Reihenfolge abgespielt, in der sie auf der Disk gespeichert sind.
 - Track wiederholen (CD (CD-DA)/MP3)**
 - Ordner wiederholen (MP3)**
 - Alle wiederholen (CD (CD-DA)/MP3)**
 - Zufall (CD (CD-DA)/MP3)** : Mit der Option Zufall werden die Tracks auf der Disk in zufälliger Reihenfolge wiedergegeben.

Neue Wiedergabeliste

In eine Wiedergabeliste können Sie maximal 30 Tracks aufnehmen.

1. Drücken Sie während der Wiedergabe der Musikliste die **ROTE Taste (A)**.
2. Wählen Sie mit den Tasten **▲▼** die Option **Neue W.-Liste**, und drücken Sie die Taste **OK** oder **▶**.
3. Wählen Sie mit den Tasten **▲▼** die Tracks in der gewünschten Wiedergabereihenfolge aus, und drücken Sie die Taste **OK**.
 - Wenn Sie einen Track irrtümlich in die Wiedergabeliste übernommen haben, wählen Sie diesen mit den Tasten **▶▲▼** aus, und drücken Sie die Taste **OK**.
4. Drücken Sie zum Speichern der Wiedergabeliste die **ROTE Taste (A)**. Es wird eine neue Wiedergabeliste erstellt.

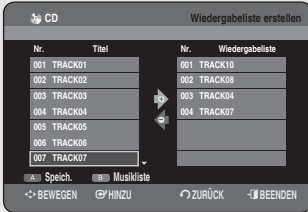
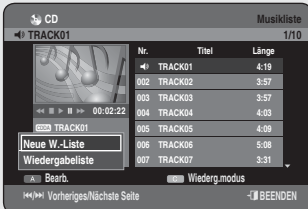

Wiedergabeliste

1. Drücken Sie während der Wiedergabe der Musikliste die **ROTE Taste (A)**.
2. Wählen Sie mit den Tasten **▲▼** die Option **Wiedergabeliste**, und drücken Sie die Taste **OK** oder **▶**.
3. Wählen Sie mit den Tasten **▲▼** die gewünschte Wiedergabeliste aus, und drücken Sie die Taste **OK**. Die ausgewählten Titel werden automatisch wiedergegeben.

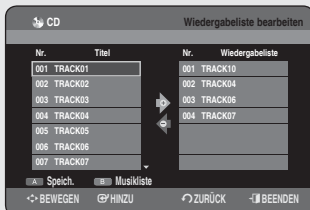
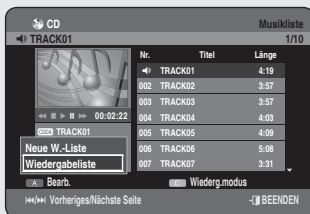
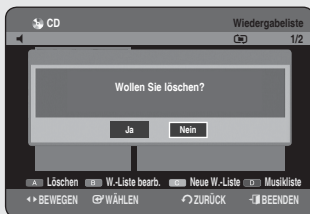

Wiedergabeliste löschen

1. Drücken Sie während der Wiedergabe der Musikliste die **ROTE** Taste (A).
2. Wählen Sie mit den Tasten ▲▼ die Option **Wiedergabeliste**, und drücken Sie die Taste **OK** oder ►.
3. Wählen Sie mit den Tasten ▲▼ die Wiedergabeliste aus, die Sie löschen wollen.
4. Drücken Sie die **ROTE** Taste (A).
5. Wählen Sie mit den Tasten ◀▶ die Option **Ja**, und drücken Sie die Taste **OK**. Die ausgewählte Wiedergabeliste wird gelöscht.

Editor für die Wiedergabeliste aufrufen

1. Drücken Sie während der Wiedergabe der Musikliste die **ROTE** Taste (A).
2. Wählen Sie mit den Tasten ▲▼ die Option **Wiedergabeliste**, und drücken Sie die Taste **OK** oder ►.
3. Wählen Sie mit den Tasten ▲▼ die Wiedergabeliste aus, die Sie bearbeiten wollen.
4. Drücken Sie im Wiedergabelistenmodus die **GRÜNE** Taste (B).
5. Wählen Sie mit den Tasten ▲▼ die Titel in der gewünschten Wiedergabereihenfolge aus, und drücken Sie die Taste **OK**.
 - Wenn Sie einen Titel irrtümlich in die Wiedergabeliste übernommen haben, wählen Sie diesen in den Tasten ►▲▼ aus, und drücken Sie die Taste **OK**.
6. Drücken Sie zum Speichern der Wiedergabeliste die **ROTE** Taste (A). Die Wiedergabeliste wird entsprechend.

Zur Musikliste wechseln

1. Drücken Sie während des Abspielens der Wiedergabeliste die **BLAUE** Taste (D). Die Musikliste wird angezeigt.



Funktion „Sortieren“ verwenden

Die Sortierreihenfolge der Musikliste kann auf einfache Weise geändert werden.

1. Wählen Sie im Listenmenü mit der **GRÜNEN** Taste (**B**) die Menüoption **Sortieren** aus.
2. Wählen Sie mit den Tasten **▲▼** die gewünschte Option aus, und drücken Sie dann die Taste **OK** oder **▶**.
 - **Name** : In alphabetischer Reihenfolge
 - **Größe** : Nach Größe der Audiodatei.



- Nach Länge der Audiodatei.
- Sie können nach Name und Länge sortieren. Eine geordnete Liste wird in der Reihenfolge der kopierten Elemente neu erstellt, wenn die Musikliste erneut eingegeben wird.



Inhalt auswählen

1. Wählen Sie mit der **BLAUEN** Taste (**D**) den Menüpunkt **Inhalt** aus.
2. Wählen Sie mit den Tasten **▲▼** den Inhalt aus, den Sie verschieben möchten, und drücken Sie anschließend die Taste **OK** oder **▶**.



- Diese Funktion ist nur verfügbar, wenn die Disk den ausgewählten Inhalt enthält.
- Audio-CD (CD-DA) ist nicht verfügbar.

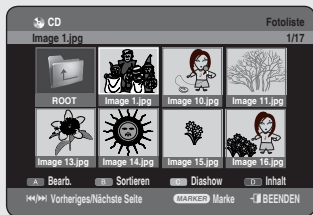

JPEG-CDs und Bild-dateien wiedergeben



- Legen Sie eine JPEG-Disk in die Lade ein.
 - Das Menü wird eingeblendet.
- Wählen Sie mit den Tasten ▲▼ die Option **Bibliothek**, und drücken Sie die Taste **OK** oder ►.
- Wählen Sie mit den Tasten ▲▼ die Option Foto, und drücken Sie die Taste **OK** oder ►. gewünschten
 - Mit der **SKIP** (⏮) können Sie die vorhergehenden 8 Bilder anzeigen.
 - Mit der Taste **SKIP** (⏭) können Sie die vorhergehenden 8 Bilder anzeigen.
- Wählen Sie mit den Tasten ▲▼◀▶ ein gewünschtes Bild aus, und drücken Sie die Taste **OK**.

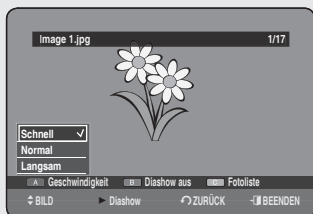
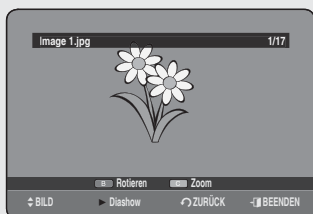

Diashow

- Drücken Sie die Taste **PLAY** (▶).
 - Bei geöffneter Fotoliste können Sie durch Drücken der **GELBEN** Taste (**C**) zur Diashow wechseln.
- Drücken Sie zum Auswählen der Option **Geschwindigkeit** die **ROTE** Taste (**A**).
- Wählen Sie mit den Tasten ▲▼ die Diashow-Geschwindigkeit aus, und drücken Sie die Taste **OK** oder ►. Die Diashow wird gestartet und mit der ausgewählten Geschwindigkeit wiedergegeben.
 - Zur **Fotoliste** gelangen Sie durch Drücken der **GELBEN** Taste (**C**).

◆ Diashow anhalten

Drücken Sie die **GRÜNE** Taste (**B**), **STOP** (⏸) oder **RETURN**.

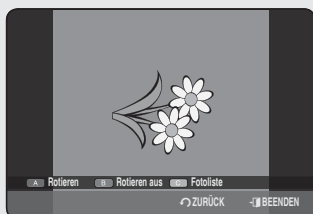
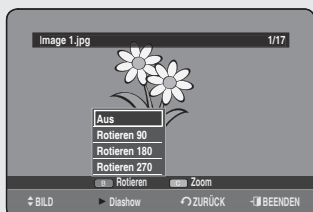

Rotieren

Schritte 1 - 4 siehe Seite 56.

- Drücken Sie die **GRÜNE** Taste (**B**), um **Rotieren** auszuwählen.
- Wählen Sie mit den Tasten ▲▼ den gewünschten Rotationswinkel, und drücken Sie die Taste **OK** oder ►.
 - Die Auswahl des Rotationswinkels kann durch Wählen der **ROTEN** Taste (**A**) geändert werden.
 - Zur Fotoliste gelangen Sie durch Drücken der **GELBEN** Taste (**C**).

◆ Rotationsfunktion aufheben

Drücken Sie die **GRÜNE** Taste (**B**), **STOP** (⏸) oder **RETURN**.



Zoom

Schritte 1 - 4 siehe Seite 56.

- 5⁻¹. Drücken Sie die **GELBE** Taste (**C**), um **Zoom** auszuwählen.
6. Bei jedem Drücken der Taste **OK** wird das Bild (bis auf das 4fache der Normalgröße) vergrößert.

→ X2 → X4 → X2 → Normal

- Zur **Fotoliste** gelangen Sie durch Drücken der **GELBEN** Taste (**C**).

◆ Zoomfunktion aufheben

Drücken Sie die **GRÜNE** Taste (**B**), **STOP**() oder **RETURN**.

Zur Fotoliste wechseln

Schritte 1 - 4 siehe Seite 56.

- 5⁻¹. Drücken Sie die Taste **RETURN**, um zur **Fotoliste** zu wechseln.



Funktion „Sortieren“ verwenden

Die Sortierreihenfolge der Fotoliste kann auf einfache Weise geändert werden.

1. Wählen Sie im Listenmenü mit der **GRÜNEN** Taste (**B**) die Menüoption **Sortieren** aus.
2. Wählen Sie mit den Tasten **▲▼** die gewünschte Option aus, und drücken Sie dann die Taste **OK** oder **▶**.
 - **Name** : In alphabetischer Reihenfolge
 - **Größe** : Nach Größe der Fotodatei.



- Sie können nach Name und Größe sortieren. Eine geordnete Liste wird in der Reihenfolge der kopierten Elemente neu erstellt, wenn die Fotoliste erneut eingegeben wird.

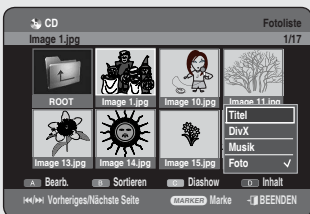

Inhalt auswählen

Schritte 1 - 3 siehe Seite 56.

1. Wählen Sie mit der **BLAUEN** Taste (**D**) den Menüpunkt **Inhalt** aus.
2. Wählen Sie mit den Tasten **▲▼** den Inhalt aus, den Sie verschieben möchten, und drücken Sie anschließend die Taste **OK** oder **▶**.



- Diese Funktion ist nur verfügbar, wenn die Disk den ausgewählten Inhalt enthält.

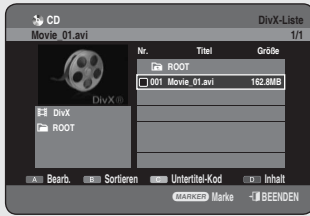

DivX wiedergeben

Mit Taste MENU

- Legen Sie eine DivX-Disk in die Lade ein.
 - Das Menü wird eingeblendet.
- Wählen Sie mit den Tasten ▲▼ die Option Bibliothek, und drücken Sie die Taste **OK** oder ►.
- Wählen Sie mit den Tasten ▲▼ die Option **DivX**, und drücken Sie anschließend die Taste **OK** oder ►.
Der Bildschirm DivX(MPEG4) wird angezeigt.
- Wählen Sie mit den Tasten ▲▼ die AVI-Datei (DivX) aus, und drücken Sie die Taste **OK** oder die **PLAY** (▶).
- Bei der Wiedergabe von DivX-Dateien stehen Ihnen die folgenden Funktionen zur Verfügung. Wenn Sie die **STOP** (■) während der Wiedergabe drücken, wird die Dateiliste angezeigt. Durch erneutes Drücken der Taste schließen Sie den Menübildschirm.

DivX-Funktionsbeschreibung

| Funktion | Beschreibung |
|-------------------------|---|
| Überspringen | Drücken Sie während der Wiedergabe Sie die Tasten SKIP (⏮ ⏭). Die Wiedergabe springt 5 Minuten nach vor oder zurück. |
| Suchlauf | Drücken Sie während der Wiedergabe die Tasten SEARCH (⏪ ⏩). Durch erneutes Drücken wird die Geschwindigkeit des Suchlaufs erhöht. (X2, X4, X8) |
| Zeitlupe | Drücken Sie im Pause-Modus (⏸ Pause) die Taste SEARCH (⏪ ⏩) auf der Fernbedienung. (1/2, 1/4, 1/8) Eine rückwärts laufende Wiedergabe in Zeitlupe ist nicht möglich. |
| Einzelschritt-Wiedergab | Drücken Sie im Pause-Modus (⏸ Pause) die Taste SKIP (⏮) auf der Fernbedienung (Standbildmodus). Die schrittweise rückwärts laufende Wiedergabe ist nicht verfügbar. |



- Dieses Gerät kann die folgenden komprimierten Videoformate abspielen:
 - DivX-Video-Codec-Format: DivX3.11, DivX 4.x, DivX 5.x (ohne QPEL und GMC)
 - DivX-Audio-Codec-Format: MP3, MPEG1 Audio Layer 2, Windows Media Audio, LPCM, AC3
- Unterstützte Untertitel-Dateiformate: .smi, .srt, .sub, .psb, .txt, .ass (Die Untertiteldatei sollte genau denselben DivX-Dateinamen haben.)
- Bestimmte auf einem PC erstellte DivX-Dateien können möglicherweise nicht wiedergegeben werden. Deshalb werden Codecs, Versionen und Auflösungen oberhalb der Spezifikation nicht unterstützt.
- Es können keine Disks mit höheren Auflösungen als 720 x 576 Pixel wiedergegeben werden.

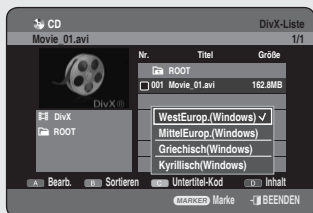

DivX-Untertitel

1. Drücken Sie die **GELBE** Taste (**C**), während die Dateliste angezeigt wird.
2. Wählen Sie mit den Tasten **▲▼** anhand der Regionen eine der unterstützten Sprachen für die DivX-Untertitel aus, und drücken Sie anschließend die Taste **OK**.

| | |
|--------------|--|
| Westeuropa | Afrikaans, Baskisch, Katalanisch, Dänisch, Hollandsk, Englisch, Färöisch, Finnisch, Fransk, Deutsch, Isländisch, Indonesisch, Italienisch, Malaiisch, Norwegisch, Portugiesisch, Spanisch, Swahili, Schwedisch |
| Mitteleuropa | Englisch, Albanisch, Kroatisch, Tschechisch, Ungarisch, Polnisch, Rumänisch, Serbisch (lat.), Slowakisch, Slowenisch |
| Griechenland | Englisch, Griechisch |
| Kyrillisch | Englisch, Aseri, Belarussisch, Bulgarisch, Kasachisch, Mazedonisch, Russisch, Serbisch, Tatarisch, Ukrainisch, Usbekisch |



- Falls die Untertitel-Sprache nicht in durchgängiger Schrift dargestellt wird, ändern Sie die DivX-Untertitel auf die entsprechende Region. Falls das Problem weiterhin besteht, wird das Format nicht unterstützt.

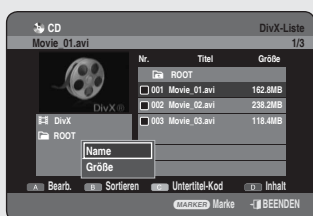

Funktion „Sortieren“ verwenden

Die Sortierreihenfolge der DivX-Liste kann auf einfache Weise geändert werden.

1. Wählen Sie im Listenmenü mit der **GRÜNEN** Taste (**B**) die Menüoption **Sortieren** aus.
2. Wählen Sie mit den Tasten **▲▼** die gewünschte Option aus, und drücken Sie dann die Taste **OK** oder **▶**.
 - **Name** : In alphabetischer Reihenfolge
 - **Größe** : Nach Größe der DivX-Datei.



- Sie können nach Name und Größe sortieren. Eine geordnete Liste wird in der Reihenfolge der kopierten Elemente neu erstellt, wenn die DivX-Liste erneut eingegeben wird.



Inhalt auswählen

1. Wählen Sie mit der **BLAUEN** Taste (**D**) den Menüpunkt **Inhalt** aus.
2. Wählen Sie mit den Tasten **▲▼** den Inhalt aus, den Sie verschieben möchten, und drücken Sie anschließend die Taste **OK** oder **▶**.



- Diese Funktion ist nur verfügbar, wenn die Disk den ausgewählten Inhalt enthält.



Aufnehmen

In diesem Teil der Anleitung werden die verschiedenen HDD- und DVD-Aufnahmeverfahren erläutert. Dieses Gerät kann verschiedene Arten von Disks beschreiben. Lesen Sie folgende Anweisungen vor dem Aufnehmen durch, und wählen Sie den gewünschten Disk-Typ aus.

Beschreibbare Disks

Dieses Gerät kann die nachstehenden Disks beschreiben.

• DVD-HR753

| HDD | DVD-RAM | DVD-RW | DVD-R |
|-----|---------|--------|-------|
| | | | |

• DVD-HR755/DVD-HR756

| HDD | DVD-RAM | DVD-RW | DVD-R | DVD±RW | DVD±R |
|-----|---------|--------|-------|--------|-------|
| | | | | | |

- DVD±RWs und DVD-RAMs sind wieder beschreibbar.
- DVD±Rs können nur einmal beschrieben werden.

Kompatibilität zwischen Samsung und den Recordern anderer Hersteller

| Disk-Typ | Aufnahmeformat | Aufnahmegerät | Fixierung | Weitere Aufnahmen im Samsung Recorder |
|---|----------------|--------------------|---------------|---|
| DVD-RAM | VR Modus | Samsung | X | Beschreibbar |
| | | Anderer Hersteller | X | Beschreibbar |
| DVD-RW | VR Modus | Samsung | fixiert | Nicht beschreibbar |
| | | | nicht fixiert | Beschreibbar |
| | | Anderer Hersteller | fixiert | Nicht beschreibbar |
| | | | nicht fixiert | Beschreibbar |
| | V Modus | Samsung | fixiert | Nicht beschreibbar |
| | | | nicht fixiert | Beschreibbar |
| Anderer Hersteller | fixiert | Nicht beschreibbar | | |
| | nicht fixiert | Nicht beschreibbar | | |
| DVD-R | V Modus | Samsung | fixiert | Nicht beschreibbar |
| | | | nicht fixiert | Beschreibbar |
| | | Anderer Hersteller | fixiert | Nicht beschreibbar |
| | | | nicht fixiert | Nicht beschreibbar |
| DVD±RW (nur DVD-HR755/ DVD-HR756) | - | Samsung | X | Unter bestimmten Umständen nicht beschreibbar |
| | | Anderer Hersteller | X | Unter bestimmten Umständen nicht beschreibbar |
| DVD±R (nur DVD-HR755/ DVD-HR756) | - | Samsung | fixiert | Nicht beschreibbar |
| | | | nicht fixiert | Unter bestimmten Umständen nicht beschreibbar |
| | | Anderer Hersteller | fixiert | Nicht beschreibbar |
| | | | nicht fixiert | Unter bestimmten Umständen nicht beschreibbar |



- **Fixierung**
 - Damit wird das DVD-RW/±R-Medium geschlossen, und weitere Aufnahmen sind nicht mehr möglich.
- **Fixierung aufheben**
 - Hiermit werden weitere Aufnahmen auf einer DVD-RW ermöglicht, die ursprünglich auf dem HDD- und DVD-Recorder erstellt wurde.
 - Die Fixierung einer DVD-RW, die per DAO (Disc At Once) auf einem PC gebrannt wurde, kann nicht aufgehoben werden.
 - Die Fixierung einer DVD-RW, die im V-Modus mit dem Recorder eines anderen Herstellers aufgenommen wurde, kann nicht aufgehoben werden.
 - Die Fixierung einer DVD±R kann nicht aufgehoben werden.

<DVD+RW>



<DVD-RW>



Aufnahmeformate

Bei einer neuen Disk wird folgende Meldung angezeigt. Da die verfügbaren Funktionen vom jeweiligen Disk-Typ abhängen, sollten Sie sich für ein Disk-Format entscheiden, das für Ihren Bedarf am besten geeignet ist.

DVD-RAM/+R: Die Formatierung wird automatisch gestartet.

DVD+RW: Verwendung der Disk nach Formatieren.

DVD-RW: Verwendung der Disk nach Initialisieren.

Wenn Sie den **VR-** oder **V-**Modus wechseln möchten, lesen Sie die Anweisungen unter „**Eine Disk formatieren**“ auf Seite 97.

DVD-R: Das Formatieren einer disk ist nicht notwendig, da lediglich die Aufzeichnung im V-Modus unterstützt wird.

DVD-RAM/-RW(VR Modus)

- Dieser Modus bietet verschiedene Bearbeitungsfunktionen (unter anderem das Löschen des kompletten Titels, das teilweise Löschen eines Titels usw.)
- Sie können Wiedergabelisten erstellen und diese mit verschiedenen Bearbeitungsoptionen editieren.

DVD-RW(V Modus)/-R

- Die Kapitel werden automatisch erstellt, sobald Sie die DVD-R/DVD-RW im V-Modus fixieren. Die Länge der Kapitel (der Abstand zwischen den Kapiteln) ist abhängig vom Aufnahmeformat.
- Einfache Bearbeitung (Titel löschen, Titelnamen ändern) solcher Disks ist möglich.

DVD+RW

- Bei DVD+RWs besteht kein Unterschied zwischen dem DVD-Videoformat (V-Modus) und dem DVD-Videoaufnahmeformat (VR-Modus)

Aufnahmemodus

Wählen Sie einen von vier Aufnahmemodi, indem Sie im Stopp-Modus wiederholt die Taste **REC MODE** drücken. Sie können dann die gewünschte Aufnahmezeit und Bildqualität auswählen.

Je kürzer die Aufnahmezeit, desto besser die Bildqualität. Im **FR-Modus** wird der geeignetste Aufnahmemodus automatisch eingestellt, je nach verfügbarem Speicherplatz auf der Disk und der Dauer der Timeraufnahme. Diese Funktion wählt einen der Modi **XP**-, **SP**-, **LP**- und **EP**. Der ausgewählte Modus wird für die Timeraufnahme verwendet.

• DVD-HR753

| Aufnahmemodus | Aufnahmezeit u. | |
|-------------------------------------|------------------------------------|--|
| | HDD (160GB) | DVD-RAM/RW/R |
| XP (Modus mit hoher Qualität) | Ca. 41 Stunden | Ca. 1 Stunde ca. 8,5 Mbit/s |
| SP (Modus mit normaler Qualität) | Ca. 67 Stunden | Ca. 2 Stunden ca. 4,5 Mbit/s |
| LP (Longplay-Modus) | Ca. 133 Stunden | Ca. 4 Stunden ca. 2 Mbit/s |
| EP (verlängerter Modus) | Ca. 199 Stunden Ca. 264 Stunden | Ca. 6 Stunden/ ca. 1,6 Mbit/s Ca. 8 Stunden/ ca. 1,2 Mbit/s |
| FR (Flexible Recording) | Ca. 41 Stunden ~ 199 Stunden | Ca. 1~6 Stunden |

• DVD-HR755/DVD-HR756

| Aufnahmemodus | Aufnahmezeit u. | |
|-------------------------------------|------------------------------------|--|
| | HDD (250GB) | DVD-RAM/±RW/±R |
| XP (Modus mit hoher Qualität) | Ca. 64 Stunden | Ca. 1 Stunde ca. 8,5 Mbit/s |
| SP (Modus mit normaler Qualität) | Ca. 106 Stunden | Ca. 2 Stunden ca. 4,5 Mbit/s |
| LP (Longplay-Modus) | Ca. 211 Stunden | Ca. 4 Stunden ca. 2 Mbit/s |
| EP (verlängerter Modus) | Ca. 316 Stunden Ca. 421 Stunden | Ca. 6 Stunden/ ca. 1,6 Mbit/s Ca. 8 Stunden/ ca. 1,2 Mbit/s |
| FR (flexible Aufnahme) | Ca. 64 Stunden ~ 316 Stunden | Ca. 1~6 Stunden |



- Die Aufnahmedauer kann aufgrund bestimmter Bedingungen abweichen.
- 1 GB = 1.000.000.000 Byte; nach der Formatierung ist die Kapazität etwas geringer, da die interne Firmware einen Teil des Speicherplatzes beansprucht.
- Dual-Layer-DVD±Rs besitzen ungefähr die doppelte Speicherkapazität von Single-Layer-DVD±Rs. (Siehe Seite 40)

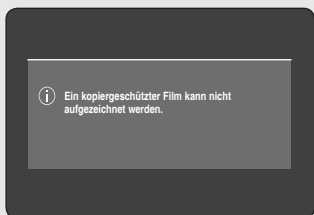

Kopiergeschütztes Material

Videomaterial mit Kopierschutz kann auf diesem HDD- und DVD-Recorder nicht aufgenommen werden.

Sobald der HDD- und DVD-Recorder während der Aufnahme ein Kopierschutzsignal empfängt, wird die Aufnahme abgebrochen und auf dem Bildschirm wird folgende Meldung ausgegeben.

Über Kopierschutzsignale

Fernsehsendungen, die Kopierschutzsignale enthalten, senden eines der folgenden drei Signale aus: frei kopierbar, einmal kopierbar und nicht kopierbar. Wenn Sie eine einmal kopierbare Sendung aufnehmen möchten, benutzen Sie eine DVD-RW mit CPRM im VR-Modus oder eine DVD-RAM.

| Signaltyp / Medium | Frei kopierbar | Einmal kopierbar | Nicht kopierbar |
|--------------------------|----------------|------------------|-----------------|
| DVD-RW(Ver.1.1) | Möglich | – | – |
| DVD-RW(Ver.1.1) mit CPRM | | | |
| VR Modus | Möglich | Möglich* | – |
| V Modus | Möglich | | – |
| DVD-R | Möglich | | – |
| DVD-RAM(Ver. 2.0) | Möglich | Möglich* | – |
| DVD+RW | Möglich | – | – |
| DVD+R | Möglich | – | – |

Die mit * markierten Einträge sind mit CPRM kompatibel.

◆ Content Protection for Recordable Media (CPRM)

CPRM ist ein Verfahren, das eine Aufnahme an das Medium bindet, auf dem die Aufnahme erfolgte. Dieses Verfahren wird von einigen DVD-Recordern unterstützt, jedoch nur von wenigen DVD-Playern. Jede leere beschreibbare DVD ist mit einer eindeutigen 64-Bit-Medien-ID versehen, die in einen speziellen DVD-Bereich, den BCA (Burst Cutting Area), eingebrannt ist. Wenn geschützter Inhalt auf die Disk aufgenommen wird, kann dieser Inhalt mit einem 56-Bit-C2-Schlüssel (Cryptomeria) verschlüsselt werden, der aus der Medien-ID abgeleitet wird.

Während der Wiedergabe wird die ID aus dem BCA gelesen; anhand dieser ID wird dann ein Schlüssel erzeugt, mit dem der Inhalt der Disk entschlüsselt wird. Wenn der Inhalt der Disk auf ein anderes Medium kopiert wird, ist die ID falsch oder nicht vorhanden, und die Daten können nicht entschlüsselt werden.

Sofortaufnahme



Nur HR755/HR756

Vor dem Start

1. Überprüfen Sie, ob auf der Disk eine ausreichende Aufnahmekapazität vorhanden ist.
2. Drücken Sie die Taste **HDD** oder **DVD**.
Wenn Sie DVD ausgewählt haben, drücken Sie die Taste **OPEN/CLOSE**, und legen Sie einen beschreibbaren Disk-Rohling in das Diskfach ein. Drücken Sie die Taste **OPEN/CLOSE**, um das Diskfach zu schließen. Warten Sie, bis die Anzeige **LOAD** erloschen ist.

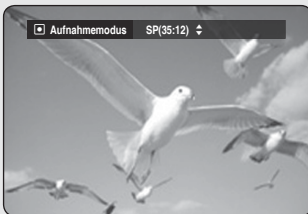

Laufendes Fernsehprogramm aufnehmen

1. Wählen Sie mit der Taste **PROG** (⏪ ⏩) oder mit den Zifferntasten 0–9 den Programmplatz für die Aufnahme aus.
2. Drücken Sie wiederholt die Taste **REC MODE** (oder **REC MODE** und anschließend die Tasten **▲▼**), um die Aufnahmegeschwindigkeit (Qualität) auszuwählen.

→ SP → LP → EP → XP

3. Drücken Sie die Taste **REC**.
Auf dem Bildschirm werden Informationen zum Programmplatz angezeigt, und die Aufnahme beginnt.
Das Symbol (C) wird auf der Gerätevorderseite angezeigt.

Von einem aktuell eingeschaltetem externen Gerät aufnehmen

1. Wählen Sie mit der Taste **INPUT SEL.** die angeschlossene Eingabequelle aus.
Dabei wird folgende Reihenfolge durchlaufen und auf dem Display an der Gerätevorderseite angezeigt:

→ Programmplatz → AV1 → AV2 → AV3 → DV

Wenn Sie einen Digital-Camcorder angeschlossen haben, stellen Sie mit der Taste **INPUT SEL.** die Option **DV** ein. (Siehe Seite 66)

2. Drücken Sie wiederholt die Taste **REC MODE** (oder **REC MODE** und anschließend **▲▼**), um die Aufnahmegeschwindigkeit (Qualität) auszuwählen.

→ SP → LP → EP → XP

3. Drücken Sie die Taste **REC**.

Auf dem Bildschirm werden Informationen zum externen Eingabemodus angezeigt, und die Aufnahme beginnt. Das Symbol (C) wird auf der Gerätevorderseite angezeigt.

Aufnahme unterbrechen

- Drücken Sie die Taste **REC PAUSE**, um eine laufende Aufnahme vorübergehend anzuhalten.
- Drücken Sie im Pausenmodus erneut die Taste **REC PAUSE**, um die Aufnahme fortzusetzen.
- Mit den Tasten **PROG** (↙) (↘) können Sie während der Aufnahmepausen den Sender wechseln.

Aufnahme anhalten

Drücken Sie die **STOP** (⏹), um die laufende Aufnahme anzuhalten oder zu beenden.

- Bei Verwendung einer DVD-RAM/±RW/±R wird folgende Meldung angezeigt: "Die Disk-Informationen werden aktualisiert. Bitte warten Sie einen Moment".



- Während einer Aufnahme kann der Aufnahmemodus nicht geändert werden.
- Wenn nicht mehr genügend Platz für die Aufnahme vorhanden ist, wird die Aufnahme automatisch gestoppt.
- Auf eine Disk vom Typ DVD-RAM/-RW/-R können bis zu 99 Titel und auf eine DVD+RW/+R bis zu 48 Titel aufgenommen werden.
- Auf die Festplatte (HDD) können sogar bis zu 999 Titel aufgezeichnet werden.
- Auf die Festplatte kann bis zu 24 Stunden aufgenommen werden, wobei die Aufnahme in 3 Titel mit einer jeweiligen Länge von 8 Stunden unterteilt wird.
- Die Aufnahme stoppt automatisch, wenn kopiergeschützte Bilddaten ausgewählt wurden.
- DVD-RAM/±RW müssen formatiert werden, bevor eine Aufnahme erfolgen kann. Die meisten neuen Disk-Rohlinge werden unformatiert angeboten.
- DVD-R-Authoring-Disks sollten nicht in diesem Gerät benutzt werden.

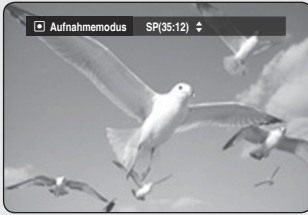

Von einem Camcorder aufnehmen



Nur HR755/HR756

Sie können den Camcorder über die IEEE1394-Schnittstelle (DV) steuern.

1. Verbinden Sie den DV-Ausgang Ihres Camcorders über ein DV-Kabel mit der DV-Eingangsbuchse an der Vorderseite des HDD- und DVD-Recorders.
2. Drücken Sie die Taste **HDD** oder **DVD**.
Wenn Sie DVD ausgewählt haben, drücken Sie die Taste **OPEN/CLOSE**, und legen Sie einen beschreibbaren Disk-Rohling in das Diskfach ein.
Drücken Sie die Taste **OPEN/CLOSE**, um das Diskfach zu schließen. Warten Sie, bis die Anzeige **LOAD** erloschen ist.
3. Drücken Sie mehrmals die Taste **REC MODE**, um die Aufnahmegeschwindigkeit (Qualität) festzulegen.

→ SP → LP → EP → XP

4. Wählen Sie mit der Taste **INPUT SEL.** die Option **DV**.
Wenn das Eingangssignal auf DV gestellt ist, wird oben im Bildschirm ein Wiedergabe-/Aufnahmemenü zur Steuerung des Camcorders eingeblendet.
5. Wählen Sie das Symbol für Wiedergabe (▶) im oberen Bildschirmbereich, um die Wiedergabe am Camcorder zu starten und die Anfangsposition für den Kopiervorgang aufzufinden.
6. Wählen Sie mit den Tasten ◀▶ das Symbol Aufnahme (●) im oberen Bildschirmbereich, um die Aufnahme zu starten. Drücken Sie danach die Taste **OK**.
Sie können die Aufnahme auch mit der Taste **REC** auf der Fernbedienung starten.

Aufnahme anhalten

Drücken Sie die **STOP** (⏹), um die laufende Aufnahme anzuhalten oder zu beenden.

- Bei Verwendung einer DVD-RAM/±RW/±R wird folgende Meldung angezeigt: "Die Disk-Informationen werden aktualisiert. Bitte warten Sie einen Moment."



- Um Symbole für die Wiedergabe auf dem Bildschirm einzublenden, drücken Sie eine beliebige Richtungstaste auf der Fernbedienung.

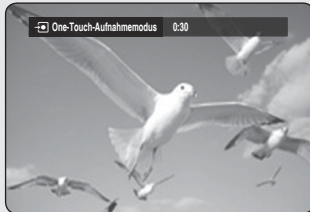

Aufnahme auf Tastendruck (OTR - One Touch Recording)



Nur HR755/HR756

Mit der Taste **REC** können Sie den **HDD- und DVD-Recorder** in **30-Minuten-Schritten** auf eine **Aufnahmezeit von bis zu 8 Stunden** einstellen.

1. Drücken Sie die Taste **HDD** oder **DVD**.
Wenn Sie DVD ausgewählt haben, drücken Sie die Taste **OPEN/CLOSE**, und legen Sie einen beschreibbaren Disk-Rohling in das Diskfach ein.
Drücken Sie die Taste **OPEN/CLOSE**, um das Diskfach zu schließen.
Warten Sie, bis die Anzeige **LOAD** erloschen ist.
2. Mit der Taste **PROG** (⏮ ⏭) oder mit den Zifferntasten können Sie den gewünschten Sender für die Aufnahme auswählen. Wenn Sie von einem extern angeschlossenen Gerät aufnehmen möchten, drücken Sie die Taste **INPUT SEL.** und wählen Sie den externen Eingang aus (AV1, AV2, AV3, DV oder PR01).
3. Drücken Sie die Taste **REC**, um die Aufnahme zu starten.
4. Drücken Sie die Taste **REC** mehrfach, um die gewünschte Aufnahmezeit einzustellen.

→ 0:30 → 1:00 → ... 8:00 → Aus



- Der Timer-Zähler zählt minutenweise von 08:00 auf 0:00 zurück. Danach beendet der HDD- und DVD-Recorder die Aufnahme.

Aufnahme anhalten

Drücken Sie die **STOP** (⏹). Die Meldung "Wollen Sie die Aufnahme stoppen?" wird angezeigt.

- Wählen Sie mit den Tasten ◀▶ die Option **Ja**, und drücken Sie die Taste **OK**.
- Drücken Sie die **STOP** (⏹) erneut.

Gleichzeitig aufnehmen und wiedergeben



Sie können eine Sendung während der Aufnahme von Anfang an wiedergeben.
Sie können zuvor erstellte Aufnahmen ansehen, während eine Sendung aufgenommen wird.



Die Taste PLAY (⏪)

1. Drücken Sie im Aufnahmemodus die Taste **PLAY** (⏪).
Der Titel wird während die Aufnahme läuft von Anfang an wiedergegeben.
Die Wiedergabe ist jedoch erst 10 Sekunden nach dem Start der Aufnahme möglich.
Mit den **SKIP** (⏮) (⏭) und anderen bei der Wiedergabe verwendeten Tasten können Sie zuvor erstellte Aufnahmen ansehen.

Wiedergabe / Aufnahme anhalten

1. Drücken Sie die **STOP** (⏹). Der Wiedergabebildschirm wird durch den Bildschirm für eine laufende Aufnahme abgelöst.
2. Durch erneutes Drücken der **STOP** (⏹) wird die Aufnahme angehalten.

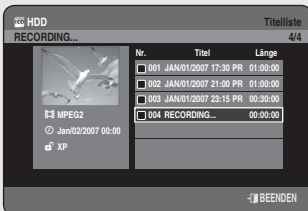

Mit Taste TITLE LIST

1. Drücken Sie im Aufnahmemodus die Taste **TITLE LIST**.
Der oben beschriebene Vorgang ist etwa 10 Sekunden nach Beginn der Aufnahme möglich.
Wählen Sie mit den Tasten **▲▼** und den **SKIP** (⏮) (⏭) den Titel aus, dessen Aufnahme gerade läuft.
2. Drücken Sie die Taste **OK** oder die **PLAY** (⏪).
Der Titel wird während die Aufnahme läuft von Anfang an wiedergegeben.

Die Taste MENU

1. Drücken Sie im Aufnahmemodus die Taste **MENU**.
2. Wählen Sie mit den Tasten **▲▼** die Option Titel, und drücken Sie anschließend die Taste **OK**.
Der Bildschirm Titelliste wird eingeblendet.
3. Wählen Sie mit den Tasten **▲▼** und **SKIP** (⏮) (⏭) die Aufnahmetitelliste aus, und drücken Sie anschließend die Taste **OK** oder **▶**.
Der Titel wird, während die Aufnahme läuft, von Anfang an wiedergegeben.

Wiedergabe / Aufnahme anhalten

1. Drücken Sie ein Mal die Taste **STOP** (⏹), daraufhin werden der Wiedergabebildschirm und die Titelliste angezeigt.
2. Drücken Sie die Taste **MENU** (MENU) erneut, um den Bildschirm für die laufende Aufnahme anzuzeigen.
3. Durch erneutes Drücken der Taste **STOP** (⏹) wird die Aufnahme angehalten.



- Im Suchmodus erfolgt keine Tonwiedergabe.
- Die DVD Wiedergabe oder Wiedergabe von der Festplatte (HDD) aus ist während der Aufnahme auf Festplatte (HDD) möglich. Es können jedoch keine JPEG, MP3- oder DivX-Dateien wiedergegeben werden.
- Die Wiedergabe von der Festplatte (HDD) aus ist während der Aufnahme auf DVD möglich. Es können jedoch keine JPEG- oder MP3-Dateien von der Festplatte wiedergegeben werden.

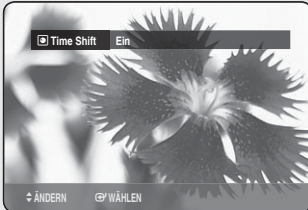

Die Funktion „Time Shift“ (Zeitversetzte Aufnahmewiedergabe) als Live-Signal



Bei dieser Funktion werden Aufnahmen als Live-Signal wiedergegeben. Wenn Sie während einer Fernsehsendung durch etwas gestört werden, drücken Sie einfach die Taste TIME SHIFT, und der HDD & DVD RECORDER beginnt sofort mit der Aufnahme des laufenden Fernsehprogramms.

1. Drücken Sie die Taste **TIME SHIFT** auf der Fernbedienung. Das Menü „Time Shift“ (Zeitversetzte Aufnahmewiedergabe) wird angezeigt.
2. Wählen Sie mit den Tasten **▲▼** die Option **Ein**, und drücken Sie die Taste **OK**.

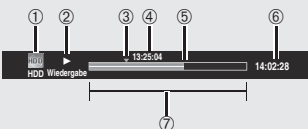

Using the Time Shift function

1. Drücken Sie während des laufenden Fernsehprogramms die Taste **PLAY/PAUSE** (⏮). Die Fernsehsendung wird auf dem Fernsehgerät angehalten (Pause-Modus) und die Leiste von Time Shift (Zeitversetzte Aufnahmewiedergabe) wird angezeigt.
2. Um die Wiedergabe der Fernsehsendung fortzusetzen, drücken Sie erneut die Taste **PLAY/PAUSE** (⏭).

◆ Bildschirmoptionen von Time Shift (Zeitversetzte Aufnahmewiedergabe)

1. Anzeigen des aktuellen Speichermediums.
2. Anzeigen des aktuellen Status.
3. Fortschritt der Aufnahmewiedergabe.
4. Aktuelle Wiedergabezeit.
5. Aufnahme der aktuellen Fernsehsendung.
6. Zeit des Live-Programms.
7. Zeitleiste von Time Shift (Zeitversetzte Aufnahmewiedergabe).

Tasten auf der Fernbedienung für die Funktion Time Shift (Zeitversetzte Aufnahmewiedergabe)

1. Taste **PLAY/PAUSE** (⏮) : Anhalten der aktuellen Fernsehprogramm-wiedergabe und Starten der Wiedergabe der aufgezeichneten Sendung.
2. Tasten **SUCHEN** (⏮⏭) : Schnellvorlauf (X 2, X 4, X 8, X 16, X 32, X 128)
3. Taste **SKIP** (⏮), Taste **STOP** (⏹) : Umschalten zur Wiedergabe des aktuellen Fernsehprogramms.
4. Taste **SKIP** (⏭) : Zurückkehren zum Anfang der zeitversetzten Aufnahmewiedergabe.



- Die zeitversetzte Aufnahmewiedergabe ist nur im HDD-Modus verfügbar.
- Mit dieser Funktion können bis zu zwei Stunden Programm aufgezeichnet werden.
- Die Wiedergabe des aufgezeichneten Inhalts kann über das Menü gestartet werden, sofern die Funktion Time Shift (Zeitversetzte Aufnahmewiedergabe) auf **Ein** gestellt ist.

Timeraufnahme programmieren



Nur HR755/HR756

1. Das Antennenkabel muss angeschlossen sein.
2. Überprüfen Sie die verbleibende Aufnahmezeit auf der Disk.
3. Vergewissern Sie sich, dass Datum und Uhrzeit korrekt eingestellt sind.
Damit eine Timeraufnahme möglich ist, muss die Uhrzeit (Menü: Einstellung – Uhr einstellen) eingestellt sein. (Siehe Seite 27)

Mit Taste TIMER

1. Drücken Sie im Stopp-Modus oder Wiedergabe-Modus die Taste **TIMER**
2. Drücken Sie die Taste **OK** oder **▶**, um die Option **Aufnahmeliste** auszuwählen.
3. Drücken Sie die Taste **OK**, um die Option **Eintrag hinzufügen** auszuwählen.
4. Timeraufnahme einstellen
 - Tragen Sie mit den Tasten **▲▼◀▶** und den Zifferntasten die gewünschten Daten ein.
 - ◀▶ : Zum vorherigen/nächsten Feld springen.
 - ▲▼, 0~9 : Einen Wert festlegen.
 - **Nach** : Das Aufnahmemedium wählen, d. h. Festplatte (HDD) oder DVD.
 - **Quelle** : Den Videoeingang (AV 1, AV 2 oder AV3) oder den Programmplatz wählen, den Sie für die Timeraufnahme einstellen möchten.
 - **Datum** : Mit der Timer-Aufnahmefunktion kann die Aufnahmezeit bis zu einen Monat im Voraus eingestellt werden. Legen Sie den Tag für die Aufnahme fest. (Monat/Tag)

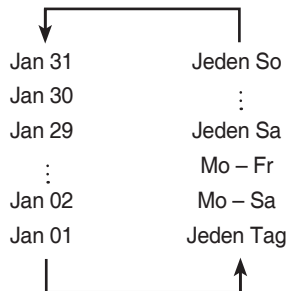
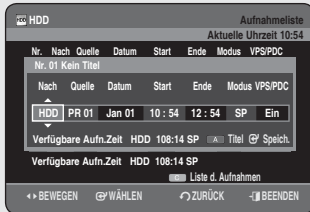
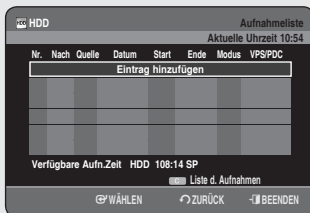

- **Start-/Endzeit**: Uhrzeit für den Beginn und das Ende der Timeraufnahme eingeben.
- **Modus (Aufnahmemodus)**:
 - FR (flexible Aufnahme) Wählen Sie diese Option, wenn die Videoqualität automatisch festgelegt werden soll. Im FR-Modus wird der geeignetste Aufnahmemodus automatisch eingestellt, je nach dem verfügbaren Speicherplatz auf der Disk und der Dauer der Timeraufnahme. Diese Funktion wählt einen der Modi XP, SP, LP oder EP.
 - XP (hohe Qualität): Für Aufnahmen, bei denen die Videoqualität eine Rolle spielt.
 - SP (normale Qualität): Für Aufnahmen in normaler Qualität.
 - LP (niedrige Qualität): Für lange Aufnahmezeiten.

- EP (verlängerter Modus): Für sehr lange Aufnahmezeiten.
- Dual-Layer-DVD±Rs besitzen ungefähr die doppelte Speicherkapazität von Single-Layer-DVD±Rs. (Siehe Seite 40)



- Bei Aufnahmen im EP-Modus auf einer DVD-RW(V-Modus)/-R wird unter Umständen nicht die gesamte Aufnahmezeit von 6 bzw. 8 Stunden genutzt, da das Gerät ein Verschlüsselungssystem mit variabler Bitrate, das VBR ENCODING-System, einsetzt.

Wenn Sie beispielsweise Material mit viel Bewegung aufnehmen, wird eine höhere Bitrate verwendet, die wiederum mehr Disk-Speicher belegt.

- **VPS/PDC** : Die Funktionen VPS (Video Programme System) und PDC (Programme Delivery Control).
 - Wenn Sie diese Funktion aktivieren, können Sie die Start- und Endzeit der Aufnahme durch ein im Sendesignal enthaltenes Zeitsignal steuern lassen. Auch bei Änderung der geplanten Sendezeit kann mit dieser Funktion die Aufnahme zur richtigen Zeit gestartet und beendet werden.
 - Stellen Sie die Startzeit EXAKT auf die angegebene Sendezeit ein. Andernfalls funktioniert die Timeraufnahme nicht.
 - Sie sollten PDC oder VPS nur dann wählen, wenn für die aufzunehmende Sendung auch wirklich das VPS/PDC-Signal übertragen wird.
- **TITEL**: Drücken Sie zum Festlegen eines Titelnamens die **ROTE** Taste (**A**). Der Bildschirm zur Titelum benennung wird angezeigt. Führen Sie die unter „Einen Titel umbenennen (beschriften)“ auf Seite 77 beschriebenen Schritte 4 und 5 aus.

5. Drücken Sie nach dem Festlegen der Einstellwerte für die einzelnen Modi die Taste **OK**, um die Option **Speich.** auszuwählen.

- Das Symbol (⌚) wird auf der Gerätevorderseite angezeigt. Es signalisiert, dass eine Timeraufnahme eingetragen wurde.

Wenn sich die Timer-Programmierungen überschneiden:

Die Sendungen werden nach Priorität aufgenommen.

Nach dem Aufnehmen der ersten Sendung wird die Aufnahme der zweiten Sendung gestartet.

So brechen Sie ab, ohne die aktuellen Einstellungen zu speichern

Drücken Sie die Taste **EXIT** (⏻).

So kehren Sie zum vorherigen Menü zurück

Drücken Sie die Taste **RETURN**, wenn Sie keine Timeraufnahme einstellen möchten.

6. Wenn Sie etwas auf DVD-RAM/±RW/±R aufnehmen wollen, müssen Sie eine Disk einlegen.
7. Schalten Sie das Gerät aus, um das Einstellen der Timeraufnahme abzuschließen. Die Timeraufnahme funktioniert nicht bei eingeschaltetem Gerät.



- Je nach Disk-Status und dem Status der Timer-Aufnahmefunktion insgesamt (z. B. Überschneidungen bei den Aufnahmezeiten oder wenn die vorherige Aufnahme innerhalb von 2 Minuten vor Beginn der nächsten Aufnahme endet) weicht die Zeit für die Timeraufnahme von der eingestellten Zeit ab.
- Sie können bis zu 12 Timeraufnahmen vorprogrammieren.
- Bei ausgeschöpfter Aufnahmekapazität der Festplatte blinkt ⌚. Auf der Festplatte ist dann kein Speicherplatz zum Aufnehmen mehr verfügbar.
- Wenn Sie die Timeraufnahme mit der Option VPS/PDC nutzen, arbeitet der Lüfter möglicherweise weiter und gibt beim Abschalten des Geräts ein Signal von sich.

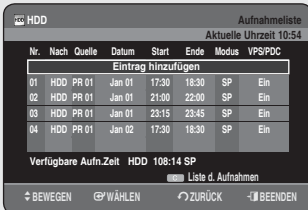
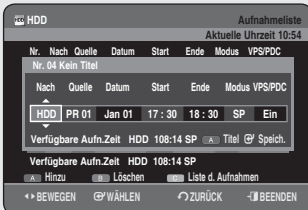
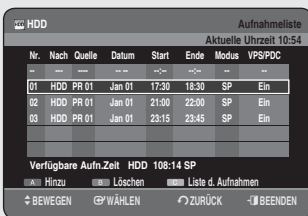
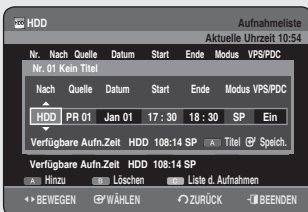
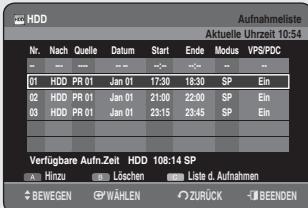
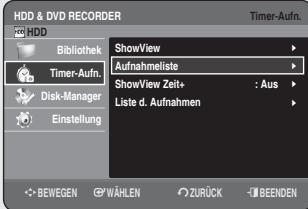

Timer-Übersicht bearbeiten

Folgen Sie diesen Anweisungen, um die Timer-Übersicht zu bearbeiten.

Mit Taste TIMER

1. Drücken Sie im Stopp-Modus oder Wiedergabe-Modus die Taste **TIMER**.
2. Drücken Sie die Taste **OK** oder **▶**, um die Option **Aufnahmeliste** auszuwählen.
3. Wählen Sie mit den Tasten **▲▼** die Nummer in der Timer-Übersicht, die Sie bearbeiten möchten, und drücken Sie die Taste **OK**.
 - Bearbeiten Sie die zu ändernden Felder. Weitere Informationen zu den Eingaben für die Timeraufnahme finden Sie im Abschnitt "Timeraufnahme programmieren" (siehe Seite 70-71)
4. Drücken Sie die Taste **OK**, um die bearbeitete Einstellung zu bestätigen.
5. Drücken Sie abschließend die Taste **EXIT** (⏻). Die Timer-Übersicht wird geschlossen.

Aufnahmeliste hinzufügen

Folgen Sie diesen Anweisungen, um einen Eintrag in der Aufnahmeliste hinzuzufügen.

Mit Taste TIMER

1. Drücken Sie im Stopp-Modus oder Wiedergabe-Modus die Taste **TIMER**.
2. Drücken Sie die Taste **OK** oder **▶**, um die Option **Aufnahmeliste** auszuwählen.
3. Wählen Sie mit den Tasten **▲▼** die Nummer der Aufnahmeliste aus, und drücken Sie anschließend die **ROTE** Taste (**A**).
 - Legen Sie die Einträge fest, die hinzugefügt werden sollen. Weitere Informationen zu den Eingaben für die Timeraufnahme finden Sie im Abschnitt „Timeraufnahme programmieren“ (siehe Seiten 70-71).
4. Drücken Sie die Taste **OK**, um den hinzugefügten Eintrag zu bestätigen.
5. Drücken Sie nach Abschluss des Vorgangs die Taste **EXIT** (⏻). Die Aufnahmeliste wird geschlossen.

Timer-Übersicht löschen



Nur HR755/HR756

Folgen Sie diesen Anweisungen, um einen Eintrag aus der Timer-Übersicht zu löschen.

Mit Taste TIMER

1. Drücken Sie im Stopp-Modus oder Wiedergabe-Modus die Taste **TIMER**.
2. Drücken Sie die Taste **OK** oder **▶**, um die Option **Aufnahmeliste** auszuwählen.
3. Wählen Sie mit den Tasten **▲▼** die Nummer in der Aufnahmeliste, die Sie löschen möchten, und drücken Sie die **GRÜNE Taste (B)**.
 - Sie erhalten eine Bestätigungsmeldung für den Löschvorgang, z. B. "Wollen Sie löschen?".
4. Wählen Sie mit den Tasten **◀▶** die Option **Ja**, und drücken Sie die Taste **OK**.
 - Der ausgewählte Eintrag wird aus der Liste gelöscht.
5. Drücken Sie zum Abschluss die Taste **EXIT (⏻)**. Die Timer-Übersicht wird geschlossen.

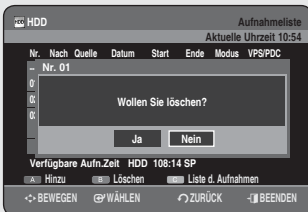
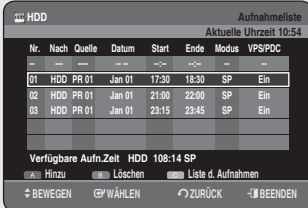
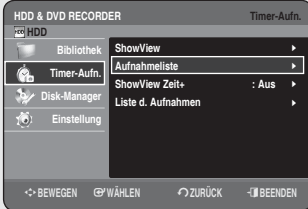

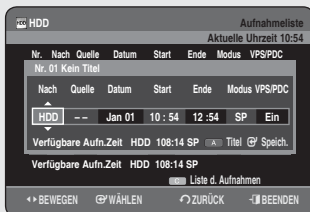
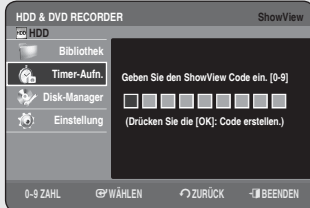
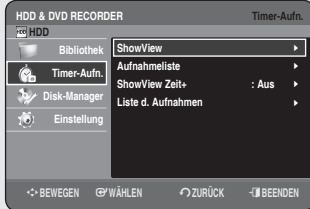

ShowView-Funktion verwenden



Nur HR755/HR756

Vor der Programmierung des HDD & DVD RECORDERS:

- Schalten Sie das Fernsehgerät und den HDD & DVD RECORDER ein.
- Vergewissern Sie sich, dass Datum und Uhrzeit korrekt eingestellt sind. Es können bis zu zwölf Programme voreingestellt werden.

1. Drücken Sie im Stopppmodus die Taste **MENU**.
2. Wählen Sie mit den Tasten **▲▼** die Option **Timer-Aufn.**, und drücken Sie die Taste **OK** oder **▶**.
3. Wählen Sie mit den Tasten **▲▼** die Option **ShowView**, und drücken Sie die Taste **OK** oder **▶**.
 - Es wird eine Meldung angezeigt. Geben Sie hier die ShowView-Nummer ein.
4. Geben Sie die Nummer der gewünschten Sendung über die Zifferntasten ein. Die Nummer finden Sie in Ihrer TV-Programmzeitschrift.
 - So können Sie die eingegebene ShowView-Nummer korrigieren:
 - Drücken Sie die Taste **◀**, bis die zu korrigierende Ziffer gelöscht ist.
 - Geben Sie die korrekte Zahl ein.
5. Drücken Sie die Taste **OK**.
 - Die Programminformation wird angezeigt.
 - Wenn Sie die Funktion ShowView zum ersten Mal bei gespeicherten Sendern verwenden, blinkt die Programmnummer. Geben Sie die Programmnummer einmalig manuell über die Tasten **▲▼** ein.
6. Wenn Sie einen anderen als den Standardtitelnamen verwenden möchten, drücken Sie die **ROTE** Taste (**A**). Der Bildschirm Umbenennen wird angezeigt. Führen Sie die unter „**Einen Titel umbenennen (beschriften)**“ auf Seite 77 beschriebenen Schritte 4 und 5 aus.
7. Wenn das Programm und die Uhrzeit korrekt eingestellt sind, drücken Sie die Taste **OK**.
8. Schalten Sie das Gerät über die Taste **STANDBY/ON** aus, um die Einstellungen für die Timeraufnahme zu aktivieren.
 - Auf den Seiten 73 bis 75 finden Sie Informationen zur Vorgehensweise, wenn Sie
 - die korrekte Einstellung einer Timeraufnahme überprüfen möchten;
 - eine Aufnahmeprogrammierung löschen möchten.



- Die Nummern, die in den Fernsehzeitschriften neben den jeweiligen TV Sendungen aufgeführt sind, sind ShowView-Nummern, die Sie zum Programmieren Ihres HDD & DVD RECORDERS mit Hilfe der Fernbedienung eingeben können. Geben Sie die ShowView-Nummer für die Sendung ein, die Sie aufzeichnen möchten.
- ShowView ist eine Marke der Firma Gemstar Development Corporation. Für die Nutzung des ShowView-Systems wurde bei Gemstar Development Corporation eine Lizenz erworben.

ShowView Zeit+

Zur Verhinderung von Verzögerungen und Überziehungen verfügt der HDD & DVD RECORDER über eine so genannte ShowView Zeit+-Funktion, die eine Verlängerung der Aufnahmezeit um bis zu 60 Minuten ermöglicht.

• Nur verwendbar, wenn PDC nicht verfügbar oder auf AUS gestellt ist.

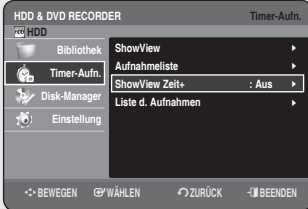

1. Drücken Sie im Stoppmodus die Taste **MENU**.
2. Wählen Sie mit den Tasten **▲▼** die Option **Timer-Aufn.**, und drücken Sie die Taste **OK** oder **▶**.
3. Wählen Sie mit den Tasten **▲▼** die Option **ShowView Zeit+**, und drücken Sie die Taste **OK** oder **▶**.
4. Wählen Sie mit den Tasten **▲▼** die Zeit für ShowView Zeit+ aus, und drücken Sie die Taste **OK** oder **▶**.
5. Drücken Sie die Taste **EXIT** (⏻), um das Menü zu verlassen.

Zur Liste d. Aufnahmen wechseln

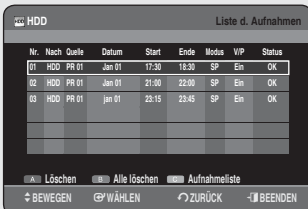

Nur HR755/HR756

Sie können überprüfen, ob programmierte Timeraufnahmen, deren Aufnahmezeiten in der Vergangenheit liegen, auch ausgeführt wurden.

Mit Taste TIMER

1. Drücken Sie im Stopp-Modus oder Wiedergabe-Modus die Taste **TIMER**.
2. Wählen Sie mit den Tasten **▲▼** die Option **Liste d. Aufnahmen**, und drücken Sie die Taste **OK** oder **▶**.
3. Drücken Sie zum Abschluss die Taste **EXIT** (⏻). Der Bildschirm Liste d. Aufnahmen wird geschlossen.

Informationen zur Liste d. Aufnahmen

Im Verlauf ist erkennbar, ob eine programmierte Timeraufnahme erfolgreich ausgeführt wurde.



- 3¹. Wählen Sie mit den Tasten **▲▼** die Nummer für die **Liste d. Aufnahmen**, und drücken Sie anschließend die Taste **OK**.

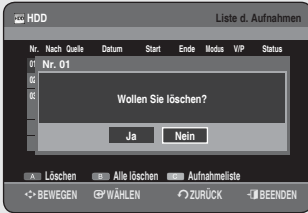

Liste d. Aufnahmen löschen

Sie können Einträge in der Liste d. Aufnahmen einzeln löschen.

- 3⁻¹. Wählen Sie mit den Tasten ▲▼ die Nummer der **Liste d. Aufnahmen**, die Sie löschen möchten, und drücken Sie anschließend die **ROTE Taste (A)**.
4. Wählen Sie mit den Tasten ▲▼ die Option **Ja**, und drücken Sie die Taste **OK**.

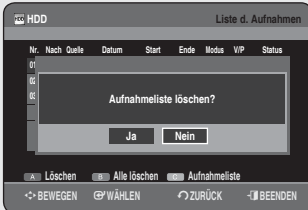

Liste d. Aufnahmen löschen

Die gesamte Liste d. Aufnahmen wird gelöscht.

- 3⁻¹. Drücken Sie die **GRÜNE Taste (B)**.
4. Wählen Sie mit den Tasten ▲▼ die Option **Ja**, und drücken Sie die Taste **OK**.

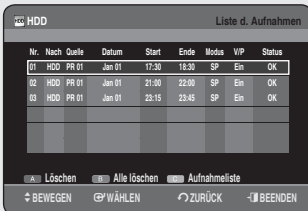

Zur Timer-Übersicht wechseln

Wechselt direkt von der Liste d. Aufnahmen zur Aufnahmeliste.

- 3⁻¹. Drücken Sie die **GELBE Taste (C)**.

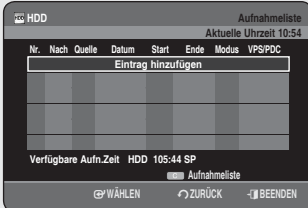



Bearbeitung

In diesem Abschnitt werden die Grundfunktionen der Bearbeitung vorgestellt und Bearbeitungsfunktionen sowohl für die Aufnahme auf einer Disk als auch für die gesamte Disk erläutert.

Aufnahme oder Bearbeitung werden nicht ordnungsgemäß ausgeführt, wenn dabei eine Störung auftritt (z. B. Stromausfall). Beachten Sie, dass beschädigtes Bild- und Tonmaterial nicht wieder in den Ursprungszustand versetzt werden kann.

Einfache Bearbeitungs-funktionen (Titelliste)

Titel abspielen



Folgen Sie diesen Anweisungen, um eine Szene aus der Titelliste wiederzugeben.

Mit Taste TITLE LIST

1. Drücken Sie im Stopp-Modus oder im Wiedergabe-Modus die Taste **TITLE LIST**.
2. Wählen Sie mit den Tasten **▲▼** aus der Titelliste einen Titel für die Wiedergabe, und drücken Sie die Taste **OK** oder die **PLAY** (**▶**).
3. Drücken Sie zum Beenden der Titelwiedergabe die **STOP** (**⏏**). Danach kehren Sie wieder zum Bildschirm Titelliste zurück.

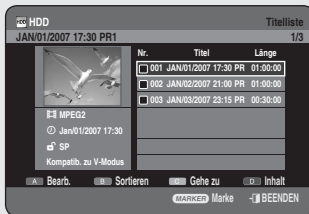

Einen Titel umbenennen



Nur HR755/HR756

Folgen Sie diesen Anweisungen, um einen Titellisteneintrag umzubenednen, d. h., den Titel eines aufgezeichneten Programms zu bearbeiten.

Mit Taste TITLE LIST

1. Drücken Sie im Stopp-Modus oder im Wiedergabe-Modus die Taste **TITLE LIST**.
2. Wählen Sie mit den Tasten **▲▼** den Eintrag aus der Titelliste, den Sie umbenednen möchten, und drücken Sie die **ROTE** Taste (**A**).
3. Wählen Sie mit den Tasten **▲▼** die Option **Umbenednen**, und drücken Sie die Taste **OK** oder **▶**. Der Bildschirm Umbenednen wird angezeigt.

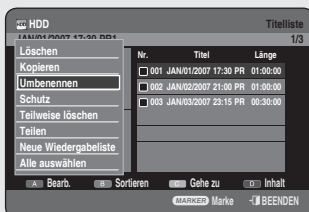
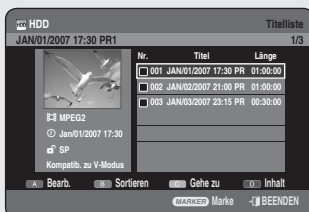



4. Wählen Sie die gewünschten Zeichen mit den Tasten **▲▼◀▶** aus, und drücken Sie die Taste **OK**.
 - **Rücksetzen (ROTE Taste (A))**: Löscht das Zeichen und bewegt den Cursor um eine Stelle zurück.
 - **Leerz. (GRÜNE Taste (B))**: Fügt einen Leerschritt ein und verschiebt den Cursor eine Position vorwärts (nach rechts).
 - **Entfernen (GELBE Taste (C))**: Löscht die gesamte Zeicheneingabe.
 - **Speich (BLAUEN Taste (D))**: Speichert die Zeicheneingabe.
 - Sie können bis zu 31 Zeichen eingeben. Alle 31 Zeichen werden angezeigt, wenn Sie auf die Taste **INFO** drücken.
5. Wählen Sie mit der **BLAUEN Taste (D)** den Menüpunkt **Speich.** aus. Der geänderte Titelname wird im Titelfeld des ausgewählten Eintrags angezeigt.

Einen Titel sperren (schützen)



Nur HR755/HR756

Folgen Sie diesen Anweisungen, um einen Eintrag zu sperren und ihn vor versehentlichem Löschen zu schützen.

Mit Taste TITLE LIST

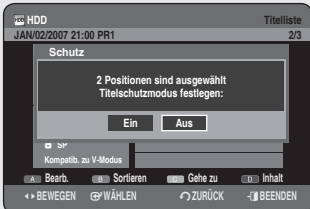
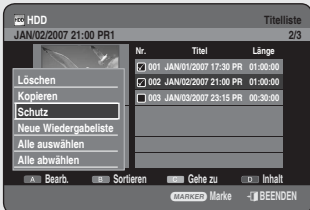
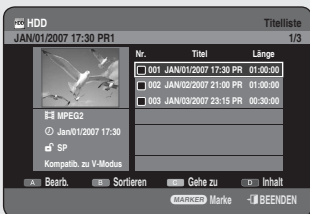

1. Drücken Sie im Stopp-Modus oder im Wiedergabe-Modus die Taste **TITLE LIST**.
2. Wählen Sie mit den Tasten **▲▼** den Eintrag aus der Titelliste, den Sie schützen möchten, und drücken Sie die Taste **MARKER**, bis ein Häkchen angezeigt wird. Wiederholen Sie diesen Schritt für alle Titel, die geschützt werden sollen.
 - Wenn Sie für einen der geschützten Einträge den Schutz aufheben möchten, wählen Sie diesen Eintrag aus, und drücken Sie die Taste **MARKER**, bis das Häkchen verschwindet.
3. Drücken Sie zum Auswählen der Option **Bearb.** die **ROTE Taste (A)**. Das Menü **Bearb.** wird angezeigt.
4. Wählen Sie mit den Tasten **▲▼** die Option **Schutz**, und drücken Sie die Taste **OK** oder **▶**.
5. Wählen Sie mit den Tasten **◀▶** die Option **Ein**, und drücken Sie die Taste **OK**. Das Schlosssymbol im Informationsfenster für den ausgewählten Eintrag wechselt in den geschlossenen Zustand. (🔒 → 🔒)
6. Wenn der Schutz aufgehoben werden soll, wählen Sie in Schritt 5 die Option **Aus**, und drücken Sie die Taste **OK**. Das Schlosssymbol wechselt in den entriegelten Zustand. (🔒 → 🔓)

- Wenn Sie im Menü **Bearb.** die Option „Alle auswählen“ auswählen, werden alle Titel markiert.

Einen Titel löschen



Nur HR755/HR756

Folgen Sie diesen Anweisungen, um einen Eintrag aus der Titelliste zu löschen.

Mit Taste TITLE LIST

1. Drücken Sie im Stopp-Modus oder im Wiedergabe-Modus die Taste **TITLE LIST**.
2. Wählen Sie mit den Tasten **▲▼** den Eintrag aus der Titelliste, den Sie löschen möchten, und drücken Sie die Taste **MARKER**, bis ein Häkchen angezeigt wird. Wiederholen Sie diesen Schritt für alle Titel, die gelöscht werden sollen.
 - Wenn Sie einen der markierten Einträge nicht löschen möchten, wählen Sie einfach den betreffenden Eintrag aus, und drücken Sie die Taste **MARKER**, bis die Markierung aufgehoben wird.
3. Drücken Sie zum Auswählen der Option **Bearb.** die **ROTE Taste (A)**. Das Menü **Bearb.** wird angezeigt.
4. Wählen Sie mit den Tasten **▲▼** die Option **Löschen**, und drücken Sie die Taste **OK** oder **▶**.
 - Der Inhalt der Nachricht kann abhängig vom jeweiligen Disk-Typ unterschiedlich sein. Sie erhalten eine Bestätigungsmeldung HDD, DVD-RAM(VR-Modus), DVD-RW (VR-Modus): Da eine Wiedergabeliste vorhanden ist, wird folgende Meldung angezeigt: "Wollen Sie löschen? (Zugehörige Wiedergabelisten können u. U. gelöscht werden.)".
DVD-RW(V-Modus)/+RW/±R: Da keine Wiedergabeliste vorhanden ist, wird folgende Meldung angezeigt: "Wollen Sie löschen?"
5. Wählen Sie mit den Tasten **◀▶** die Option **Ja**, und drücken Sie die Taste **OK**.



- Das Löschen eines geschützten Eintrags ist nicht möglich. Falls Sie einen geschützten Eintrag löschen möchten, wählen Sie im Menü Titelschutz die Option "Aus". (Siehe Seite 78)
- Wenn der Schreibschutz auf "Geschützt" gesetzt wurde, können Sie keine Titel löschen. (Siehe Seite 95)
- Nachdem ein Eintrag aus der Titelliste gelöscht wurde, kann er nicht wiederhergestellt werden.
- Nachdem eine DVD-RW/±R fixiert wurde, können keine Titel mehr gelöscht werden.
- Bei DVD±Rs werden Titel nur aus dem Menü gelöscht, jedoch verbleibt die Titeldatei auf der DVD.
- Wenn Sie im Menü **Bearb.** die Option „Alle auswählen“ auswählen, werden alle Titel markiert.

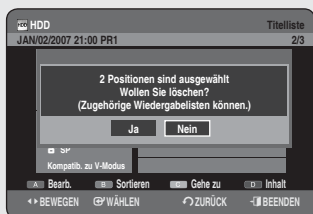
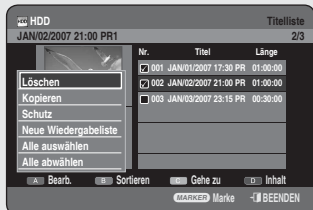
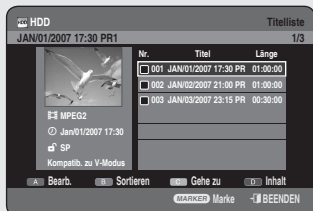

Einen Titelabschnitt trennen (teilen)



Nur HR755/HR756

Folgen Sie diesen Anweisungen, um einen Titel aus der Titelliste zu teilen.

Mit Taste TITLE LIST

1. Drücken Sie im Stopp-Modus oder im Wiedergabe-Modus die Taste **TITLE LIST**.
2. Wählen Sie mit den Tasten **▲▼** den Eintrag aus der Titelliste, den Sie teilen möchten, und drücken Sie die **ROTE Taste (A)**. Das Menü **Bearb.** wird eingeblendet.
3. Wählen Sie mit den Tasten **▲▼** die Option **Teilen**, und drücken Sie die Taste **OK** oder **▶**.
4. Navigieren Sie mithilfe der **PLAY (⏪)** und der **SEARCH (⏪⏩)** zu der Position, an der Sie den Titel teilen möchten, und drücken Sie die Taste **OK**. Drücken Sie die Taste **RETURN**, wenn Sie die Auswahl verwerfen und eine andere Position für das Teilen auswählen möchten. Navigieren Sie mithilfe der Wiedergabetaste und den Suchlauf-tasten zu der Position, an der Sie den Titel teilen möchten, und drücken Sie die Taste **OK**.

- ① Erster Teilabschnitt
- ② Wiedergabezeit
- ③ Startzeit und Bild des zweiten Abschnitts

5. Wählen Sie die Option **Teilen**, indem Sie die Taste **OK** drücken.
6. Wählen Sie mit den Tasten **◀▶**, die Option **Ja**, und drücken Sie die Taste **OK**.
Der Titel wird in zwei Teile aufgeteilt, und die folgenden Titel werden nacheinander nach hinten verschoben.

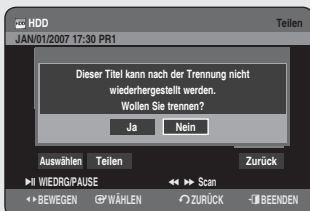
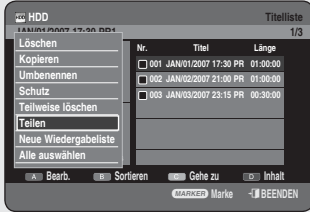
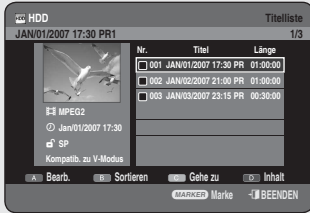

Einen Titelausschnitt löschen (teilweise löschen)



(VR-Modus) Nur HR755/HR756

Folgen Sie diesen Anweisungen, um einen Abschnitt eines Titels aus der Titelliste zu löschen.

Mit Taste TITLE LIST

- Drücken Sie im Stopp-Modus oder im Wiedergabe-Modus die Taste **TITLE LIST**.
- Wählen Sie mit den Tasten **▲▼** den Eintrag aus der Titelliste, den Sie bearbeiten möchten, und drücken Sie die **ROTE** Taste (**A**). Das Menü **Bearb.** wird eingeblendet.
- Wählen Sie mit den Tasten **▲▼** die Option **Teilweise löschen**, und drücken Sie die Taste **OK** oder **▶**.
- Sobald Sie die gewünschte Startposition erreicht haben, drücken Sie die Taste **OK**. Das Bild und die Startzeit werden im Fenster für die Löschartposition des Abschnitts angezeigt.
Elemente des Bildschirms teilweise löschen
 - Wiedergabeleiste
 - Wiedergabezeit
 - Fenster für Löschartposition des Abschnitts mit Zeitangabe
 - Fenster für Löschendposition des Abschnitts mit Zeitangabe
 - Wählen Sie die Start- und Endposition des zu löschenden Abschnitts mit der **PLAY** (▶) und den **SEARCH** (◀▶) aus.
- Sobald Sie die gewünschte Endposition erreicht haben, drücken Sie die Taste **OK**. Das Bild und die Endzeit werden im Fenster für die Löschendposition des Abschnitts angezeigt.
- Wählen Sie mit den Tasten **◀▶** die Option **Löschen**, und drücken Sie die Taste **OK**.
- Wählen Sie mit den Tasten **◀▶** die Option **Ja**, und drücken Sie die Taste **OK**. Der ausgewählte Abschnitt wird gelöscht.
- Wählen Sie mit den Tasten **◀▶** die Option **Zurück**, und drücken Sie die Taste **OK**, um den Vorgang abzuschließen.



- Der zu löschende Abschnitt muss eine Mindestlänge von fünf Sekunden haben.
- Die Endposition darf nicht vor der Anfangsposition liegen.
- Der Abschnitt kann nicht gelöscht werden, wenn er ein Standbild enthält.
- Drücken Sie abschließend die Taste **EXIT** (⏻). Der Bildschirm Titelliste wird geschlossen.

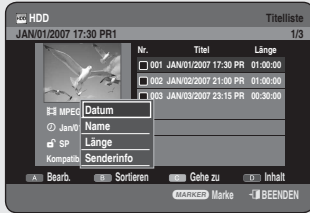

Funktion „Sortieren“ verwenden (Titelliste)



Die Sortierreihenfolge der Titelliste kann auf einfache Weise geändert werden.

1. Wählen Sie im Listenmenü mit der **GRÜNEN** Taste (**B**) die Menüoption **Sortieren** aus.
2. Wählen Sie mit den Tasten **▲▼** die gewünschte Option aus, und drücken Sie dann die Taste **OK** oder **►**.
 - **Datum** : Nach dem Aufnahmedatum der Titel.
 - **Name** : In alphabetischer Reihenfolge
 - **Länge** : Nach Länge des aufgezeichneten Titels.
 - **Senderinfo** : Nach den Senderinformationen.



- Sie können nach Datum, Name, Länge oder Kanalinfo sortieren. Eine geordnete Liste wird in der Reihenfolge der kopierten Elemente neu erstellt, wenn die Titelliste erneut eingegeben wird.

Navigationsmenü verwenden

Szene suchen über Zeitnavigation



(VR-Modus)

Mit Hilfe dieser Funktion können Sie die Wiedergabe minutenweise überspringen, um nach Szenen aus der aufgenommenen Titelliste zu suchen.



Mit Taste TITLE LIST

1. Drücken Sie im Stopp-Modus oder im Wiedergabe-Modus die Taste **TITLE LIST**.
2. Wählen Sie mit den Tasten **▲▼** aus der Titelliste einen Titel für die Wiedergabe aus, und drücken Sie anschließend die **GELBE** Taste (**C**).
3. Wählen Sie mit den Tasten **▲▼** die Option **Zeitnavigation**, und drücken Sie die Taste **OK** oder **►**.
4. Überspringen Sie mit den Tasten **◀▶** minutenweise die Wiedergabe, um nach der gewünschte Szene zu suchen. Drücken Sie anschließend die Taste **OK** oder die **PLAY** (**⏪**).



- Der Cursor wird nicht bewegt, wenn der ausgewählte Titel kürzer als eine Minute ist.
- Bei nicht mit diesem Gerät beschriebenen Disks ist die Funktion Navigation möglicherweise nicht verfügbar.
- Bei bearbeiteten Titeln wird evtl. nicht die genaue Suchdauer angezeigt.

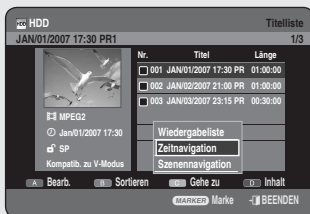
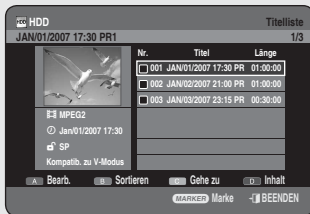

Szene suchen über Szenennavigation



Wenn ein Titel mit Indexmarken versehen ist (Siehe Seite 49), können Sie mit Hilfe der Funktion Szenennavigation nach der gewünschten Szene suchen.

Mit Taste TITLE LIST

1. Drücken Sie im Stopp-Modus oder im Wiedergabe-Modus die Taste **TITLE LIST**.
2. Wählen Sie mit den Tasten **▲▼** aus der Titelliste einen Titel für die Wiedergabe aus, und drücken Sie anschließend die **GELBE Taste (C)**.
3. Wählen Sie mit den Tasten **▲▼** die Option **Szenennavigation**, und drücken Sie die Taste **OK** oder **▶**.
4. Wählen Sie mit den Tasten **◀▶** die gewünschte Szene aus, und drücken Sie die Taste **OK** oder die **PLAY (▶)**.

- Die Option Szenennavigation ist nur verfügbar, wenn der ausgewählte Titel Indexmarken enthält.

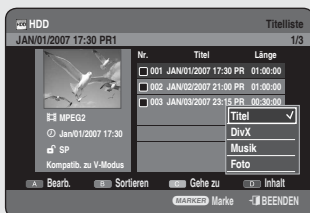
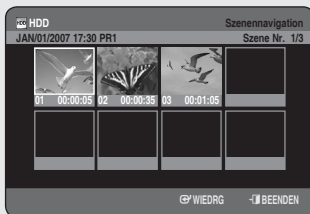
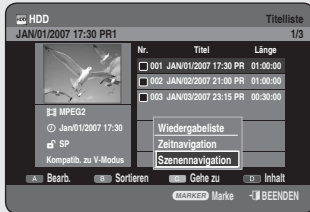
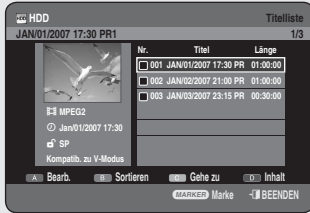

Inhalt auswählen



1. Wählen Sie mit der **BLAUEN Taste (D)** den Menüpunkt **Inhalt** aus.
2. Wählen Sie mit den Tasten **▲▼** den Inhalt aus, den Sie verschieben möchten, und drücken Sie anschließend die Taste **OK** oder **▶**.

- Diese Funktion ist nur verfügbar, wenn die Disk den ausgewählten Inhalt enthält.

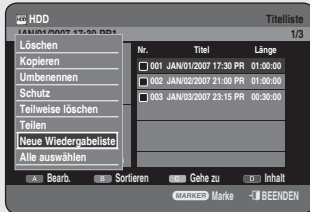
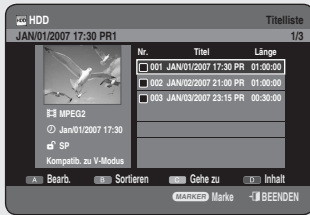

Erweiterte Bearbeitungs-funktionen (Wiedergabeliste)

Eine Wiedergabeliste erstellen



Folgen Sie diesen Anweisungen, um aus einem aufgenommenen Titel einen neuen Eintrag für die Wiedergabeliste zu erstellen.

Mit Taste TITLE LIST

1. Drücken Sie im Stopp-Modus oder im Wiedergabe-Modus die Taste **TITLE LIST**.
2. Drücken Sie die **ROTE** Taste (**A**).
Das Menü **Bearb.** wird eingeblendet.
3. Wählen Sie mit den Tasten **▲▼** die Option **Neue Wiedergabeliste**, und drücken Sie die Taste **OK** oder **▶**.
Der Bildschirm **Wiedergabeliste erstellen** wird angezeigt.
4. Sobald Sie die gewünschte Startposition erreicht haben, drücken Sie die Taste **OK**.
 - Das Bild und die Zeit an der Startposition werden im Fenster **Start** angezeigt.
 - Die gelbe Markierung springt zum Feld **Ende**.
 - Wählen Sie mithilfe der **PLAY** (**⏪**) und der **SEARCH** (**⏪**), **SKIP** (**⏪**) die Endposition des Abschnitts, aus dem Sie eine neue Szene erstellen möchten.
5. Sobald Sie die gewünschte Endposition erreicht haben, drücken Sie die Taste **OK**.
 - Das Bild und die Zeit der Endposition werden im Fenster **Ende** angezeigt.
 - Die gelbe Markierung springt zum Feld **Erstel.**
6. Wählen Sie mit den Tasten **◀▶** die Option **Erstel.**, und drücken Sie die Taste **OK**.
 - Eine Szene für die Wiedergabeliste erstellen.
Ein neuer Bildschirm "Szene erstellen" wird geöffnet.
Wiederholen Sie Schritt 4 bis 6, um eine Szene für die Wiedergabeliste zu erstellen.
Eine neue Szene wird der aktuellen Wiedergabeliste hinzugefügt.
Sie können alle Szenen im Bildschirm "Wiedergabeliste bearbeiten" überprüfen und anzeigen (siehe Seite 86).
 - So erstellen Sie eine neue Wiedergabeliste.
Wiederholen Sie die Schritte 1 bis 6, um eine neue Wiedergabeliste anzulegen.
7. Wählen Sie mit den Tasten **◀▶** die Option **Zurück**, und drücken Sie die Taste **OK**, um den Vorgang abzuschließen.



- Sie können bis zu 99 Einträge für die Wiedergabeliste erstellen.
- Je nach verwendeter Disk kann der angezeigte Bildschirm leicht unterschiedlich sein.



Einen Eintrag aus der Wiedergabeliste abspielen



Folgen Sie diesen Anweisungen, um einen Eintrag aus der Wiedergabeliste abzuspielen.

Mit Taste PLAY LIST

1. Drücken Sie im Stopp-Modus oder im Wiedergabe-Modus die Taste **PLAY LIST**.
2. Wählen Sie mit den Tasten **▲▼** die Wiedergabeliste, die Sie wiedergeben möchten, und drücken Sie die Taste **OK** oder die **PLAY (▶)**.
3. Drücken Sie die **STOP (⏻)**, um die Wiedergabe zu beenden. Danach kehren Sie wieder zum Bildschirm Wiedergabeliste zurück.



Einen Eintrag in der Wiedergabeliste umbenennen



Folgen Sie diesen Anweisungen, um einen Eintrag in der Wiedergabeliste umzubenennen, d. h. den Titelnamen zu bearbeiten.

Mit Taste PLAY LIST

1. Drücken Sie im Stopp-Modus oder im Wiedergabe-Modus die Taste **PLAY LIST**.
2. Wählen Sie mit den Tasten **▲▼** den Titel aus der Wiedergabeliste, den Sie umbenennen möchten, und drücken Sie die **ROTE Taste (A)**. Das Menü **Bearb.** wird eingeblendet.
3. Wählen Sie mit den Tasten **▲▼** die Option **Umbenennen**, und drücken Sie die Taste **OK** oder **▶**. Der Bildschirm **Umbenennen** wird angezeigt.
4. Wählen Sie die gewünschten Zeichen mit den Tasten **▲▼◀▶** aus, und drücken Sie die Taste **OK**.
 - **Rücksetzen (ROTE Taste (A))**: Löscht das Zeichen und bewegt den Cursor um eine Stelle zurück.
 - **Leerz. (GRÜNE Taste (B))**: Fügt einen Leerschritt ein und verschiebt den Cursor eine Position vorwärts (nach rechts).
 - **Entfernen (GELBE Taste (C))**: Löscht die gesamte Zeicheneingabe.
 - **Speich (BLAUEN Taste (D))**: Speichert die Zeicheneingabe.
5. Wählen Sie mit der **BLAUEN Taste (D)** den Menüpunkt **Speich.** aus. Der geänderte Name wird im Feld **Titel** des ausgewählten Eintrags aus der Wiedergabeliste angezeigt.



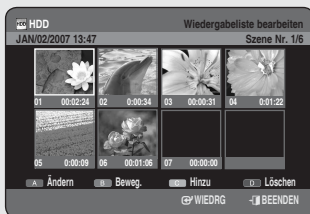
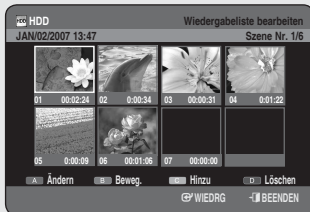

Eine Szene für die Wiedergabeliste bearbeiten



Folgen Sie diesen Anweisungen, um Szenen für eine Wiedergabeliste zu bearbeiten.

Mit Taste PLAY LIST

1. Drücken Sie im Stopp-Modus oder im Wiedergabe-Modus die Taste **PLAY LIST**.
2. Wählen Sie mit den Tasten **▲▼** den Eintrag aus der Wiedergabeliste, den Sie bearbeiten möchten, und drücken Sie die **ROTE Taste (A)**. Das Menü **Bearb.** wird eingeblendet.
3. Wählen Sie mit den Tasten **▲▼** die Option **Wiedergabeliste bearbeiten**, und drücken Sie die Taste **OK** oder **▶**. Der Bildschirm **Wiedergabeliste bearbeiten** wird angezeigt.

Eine ausgewählte Szene wiedergeben

4. Wählen Sie mit den Tasten **▲▼◀▶** die gewünschte Szene für die Wiedergabe aus, und drücken Sie die Taste **OK** oder **PLAY (⊙)**. Die ausgewählte Szene wird wiedergegeben.
 - Drücken Sie zum Beenden der Szenenwiedergabe die **STOP (⊙)**.

Szene ändern (Szene ersetzen)

Schritte 1 bis 3 siehe Seite 85.

4. Wählen Sie mit den Tasten **▲▼◀▶** die Szene aus, die Sie ändern möchten, und drücken Sie die **ROTE Taste (A)**. Der Bildschirm **Szene modifizieren** wird geöffnet.
5. Sobald Sie die gewünschte Startposition der Szene erreicht haben, drücken Sie die Taste **OK**.
 - Das Bild und die Zeit der Startposition werden im Fenster **Start** angezeigt.
 - Wählen Sie Start- und Endposition des zu ändernden Abschnitts mit der **PLAY (⊙)** und den **SEARCH (◀▶)**, **SKIP (⏪⏩)** aus.

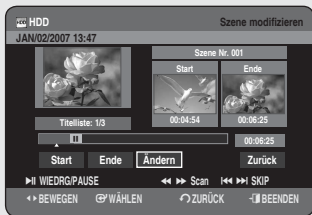

6. Sobald Sie die gewünschte Endposition der Szene erreicht haben, drücken Sie die Taste **OK**.

- Das Bild und die Zeit der Endposition werden im Fenster Ende angezeigt.

7. Wählen Sie mit den Tasten ◀▶ die Option **Ändern**, und drücken Sie die Taste **OK**.

- Die zu ändernde Szene wird durch den ausgewählten Abschnitt ersetzt.

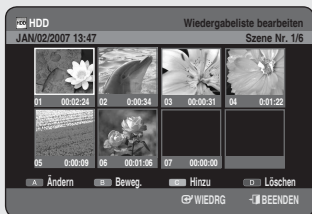

Eine Szene verschieben (die Position einer Szene ändern)

Schritte 1 bis 3 siehe Seite 86.

4¹. Wählen Sie mit den Tasten ▲▼◀▶ die an eine andere Stelle zu verschiebende Szene aus, und drücken Sie die **GRÜNE** Taste (**B**).

- Eine gelbe Markierung wird um die zu verschiebende Szene angezeigt.

5. Wählen Sie mit den Tasten ▲▼◀▶ die Position aus, an die Sie die ausgewählte Szene verschieben möchten, und drücken Sie die Taste **OK**.



- Sie können die ausgewählte Szene nicht an die Position der nächsten Szene verschieben, da die ausgewählte Szene automatisch vor dieser Position eingefügt würde und dies keine Änderung bewirkt.
- Je nach verwendeter Disk kann der angezeigte Bildschirm leicht unterschiedlich sein.

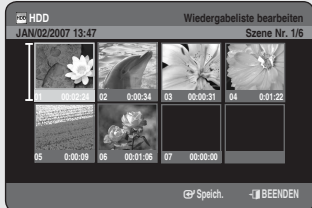

Eine Szene hinzufügen

Schritte 1 bis 3 siehe Seite 86.

4¹. Wählen Sie mit den Tasten ▲▼◀▶ die Szene aus, vor der eine neue Szene eingefügt werden soll, und drücken Sie die **GELBE** Taste (**C**). Der Bildschirm Szene hinzufügen wird geöffnet.

5. Sobald Sie die gewünschte Startposition der Szene erreicht haben, drücken Sie die Taste **OK**.

- Das Bild und die Zeit der Startposition werden im Fenster Start angezeigt.
- Wählen Sie Start- und Endposition des hinzuzufügenden Abschnitts mit der **PLAY** (▶) und den **SEARCH** (◀▶), **SKIP** (◀▶) aus..

6. Sobald Sie die gewünschte Endposition der Szene erreicht haben, drücken Sie die Taste **OK**.

- Das Bild und die Zeit der Endposition werden im Fenster Ende angezeigt.
- Wenn Sie den Vorgang abbrechen möchten, wählen Sie mit den Tasten ◀▶ die Option **Zurück**, und drücken Sie die Taste **OK**.

7. Wählen Sie mit den Tasten ◀▶ die Option **Hinzü**, und drücken Sie die Taste **OK**.

- Der gewünschte Abschnitt wird vor der Szene eingefügt, die Sie in Schritt 4¹ unter „Eine Szene hinzufügen“ ausgewählt haben.

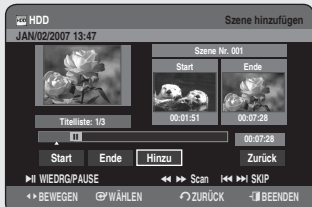
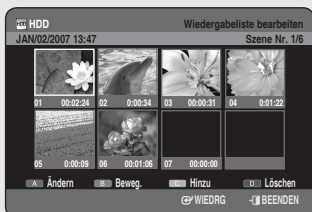

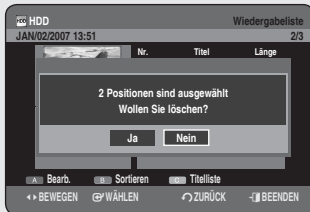
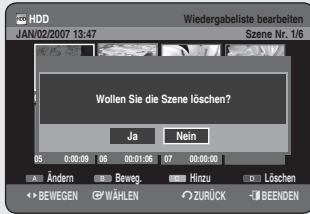
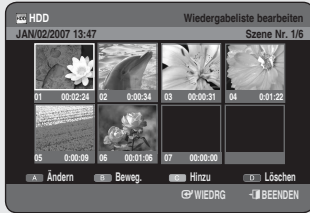

Eine Szene löschen

Schritte 1 bis 3 siehe Seite 86.

- 4¹. Wählen Sie mit den Tasten ▲▼◀▶ die zu löschende Szene aus, und drücken Sie die **BLAUE Taste (D)**.
 - Die Meldung "Wollen Sie die Szene löschen?" wird angezeigt .
5. Wählen Sie mit den Tasten ◀▶ die Option **Ja**, und drücken Sie die Taste **OK**, um die ausgewählte Szene zu löschen.

Einen Eintrag aus der Wiedergabeliste löschen

Mit Taste PLAY LIST

1. Drücken Sie im Stopp-Modus oder im Wiedergabe-Modus die Taste **PLAY LIST**.
2. Wählen Sie mit den Tasten ▲▼ den Eintrag aus der **Wiedergabeliste**, den Sie löschen möchten, und drücken Sie die Taste **MARKER**, bis ein Häkchen angezeigt wird.
 - Wenn Sie einen der markierten Einträge nicht löschen möchten, wählen Sie einfach den betreffenden Eintrag aus, und drücken Sie die Taste **MARKER**, bis die Markierung aufgehoben wird.
3. Drücken Sie zum Auswählen der Option **Bearb.** die **ROTE Taste (A)**. Das Menü **Bearb.** wird angezeigt.
4. Wählen Sie mit den Tasten ▲▼ die Option **Löschen**, und drücken Sie die Taste **OK** oder ▶.
 - Sie erhalten eine Bestätigungsmeldung für den Löschvorgang: "Wollen Sie löschen?".
5. Wählen Sie mit den Tasten oe ◀▶ die Option **Ja**, und drücken Sie die Taste **OK**. Nach Abschluss des Löschvorgangs kehren Sie automatisch zum Bildschirm **Wiedergabeliste** zurück.

- Wenn Sie im Menü **Bearb.** die Option „Alle auswählen“ auswählen, werden alle Titel markiert.

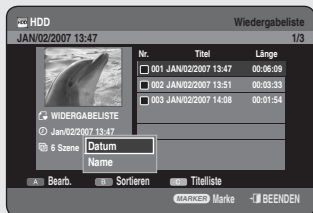

Funktion „Sortieren“ verwenden (Wiedergabeliste)

Die Sortierreihenfolge der Wiedergabeliste kann auf einfache Weise geändert werden.

1. Wählen Sie im Listenmenü mit der **GRÜNEN** Taste (**B**) die Menüoption **Sortieren** aus.
2. Wählen Sie mit den Tasten **▲▼** die gewünschte Option aus, und drücken Sie dann die Taste **OK** oder **▶**.
 - **Datum** : Nach dem Erstellzeitpunkt der Wiedergabelisten.
 - **Name** : In alphabetischer Reihenfolge.



- Sie können nach Datum und Name sortieren. Eine geordnete Liste wird in der Reihenfolge der kopierten Elemente neu erstellt, wenn die Wiedergabeliste erneut eingegeben wird

Von Festplatte auf DVD kopieren

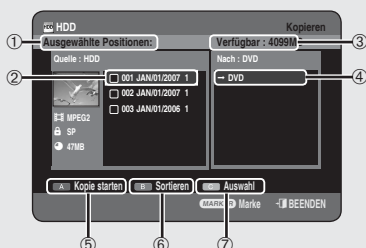

Über den Kopierbildschirm

- ① Gesamtgröße und Anzahl der zum Kopieren ausgewählten Titel
- ② Zu kopierender Titel
- ③ Verfügbarer Speicherplatz
- ④ Speicherort der kopierten Dateien
- ⑤ Starttaste für den Kopiervorgang
- ⑥ Taste zum Sortieren (Datum, Name, Länge, Senderinfo)
- ⑦ Auswahltaste
 - **Alle auswählen** : Es werden alle Einträge im aktuellen Ordner markiert.
 - **Alle abwählen** : Die Markierung wird für alle Einträge aufgehoben.

Unterstützte Kopierformate

| Inhalt | HDD → DVD |
|--------------------------|---|
| Aufgenommener Videotitel | Unterstützt |
| Kopiergeschützter Titel | Nicht unterstützt |
| Einmal kopierbarer Titel | Verschieben (Titel auf der Festplatte wird nach dem Kopieren gelöscht) |

Es kann nur auf CPRM-kompatible Disks kopiert werden.

Wenn Sie eine "einmal kopierbare Sendung" auf DVD aufgenommen haben, kann dieser Titel nicht mehr auf die Festplatte kopiert werden.

Wenn Sie aber eine "einmal kopierbare Sendung" auf Festplatte aufgenommen haben, können Sie diese auf DVD-RW (VR-Modus) oder DVD-RAM kopieren (verschieben).



Mit Taste TITLE LIST

1. Drücken Sie die Taste **OPEN/CLOSE**, und legen Sie einen beschreibbaren Disk-Rohling in das Diskfach ein.
2. Drücken Sie die Taste **OPEN/CLOSE**, um das Diskfach zu schließen. Warten Sie, bis die Anzeige **LOAD** erloschen ist. Überprüfen Sie, ob auf der Disk eine ausreichende Aufnahmekapazität vorhanden ist.

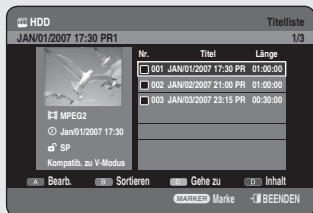

3. Wählen Sie die Festplatte aus, indem Sie die Taste HDD auf der Vorderseite des **HDD-** und DVD-Recorders oder auf der Fernbedienung drücken.
4. Drücken Sie im Stopp-Modus oder im Wiedergabe-Modus die Taste **TITLE LIST**.
5. Drücken Sie die Taste **COPY**. Der Kopierbildschirm wird geöffnet.
 - Sie können auch während der Wiedergabe den Titel kopieren, indem Sie die Taste **COPY** drücken.
6. Wählen Sie mit den Tasten **▲▼** den Titel aus, den Sie kopieren möchten, und drücken Sie die Taste **MARKER**, bis ein Häkchen angezeigt wird. Wiederholen Sie diesen Schritt für alle Titel, die kopiert werden sollen.
 - Wenn Sie einen der markierten Einträge nicht kopieren möchten, wählen Sie einfach den betreffenden Eintrag aus, und drücken Sie die Taste **MARKER**, bis die Markierung aufgehoben wird.
7. Drücken Sie zum Auswählen der Option **Kopie starten** die **ROTE** Taste (**A**).
 - Der zu kopierende Titel wird nicht auf dem Bildschirm angezeigt, der Kopiervorgang beginnt, während auf dem Bildschirm das aktuelle Fernsehprogramm angezeigt wird.
 - Drücken Sie die Taste **INFO**, um zum Kopierfortschrittsbalken zu wechseln. Drücken Sie die Taste **INFO** erneut, um den Kopierfortschrittsbalken anzuzeigen.
 - Drücken Sie zum Abbrechen eines laufenden Kopiervorgangs die **ROTE** Taste (**A**).
8. Nach erfolgreichem Abschluss des Kopiervorgangs wird die Meldung "Der Titel wurde erfolgreich kopiert." angezeigt.

Von DVD auf Festplatte kopieren

Mit Taste TITLE LIST

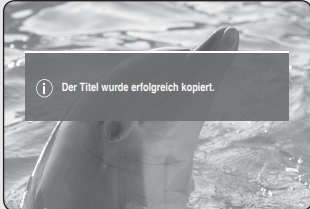
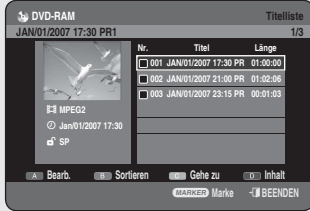

1. Drücken Sie die Taste **OPEN/CLOSE**, und legen Sie einen beschreibbaren Rohling in die Disk-Lade.
2. Drücken Sie die Taste **OPEN/CLOSE**, um das Diskfach zu schließen.
3. Drücken Sie im Stopp-Modus oder im Wiedergabe-Modus die Taste **TITLE LIST**.
4. Drücken Sie die Taste **COPY**.
Der Kopierbildschirm wird geöffnet.
 - Sie können auch während der Wiedergabe den Titel kopieren, indem Sie die Taste **COPY** drücken.
5. Wählen Sie mit den Tasten **▲▼** den Titel aus, den Sie kopieren möchten, und drücken Sie die Taste **MARKER**, bis ein Häkchen angezeigt wird. Wiederholen Sie diesen Schritt für alle Titel, die kopiert werden sollen.
 - Wenn Sie einen der markierten Einträge nicht kopieren möchten, wählen Sie einfach den betreffenden Eintrag aus, und drücken Sie die Taste **MARKER**, bis die Markierung aufgehoben wird.
6. Drücken Sie zum Auswählen der Option **Kopie starten** die **ROTE** Taste (**A**).
 - Drücken Sie die Taste **INFO**, um zum Kopierfortschrittsbalken zu wechseln.
Drücken Sie die Taste **INFO** erneut, um den Kopierfortschrittsbalken anzuzeigen
 - Drücken Sie zum Abbrechen eines laufenden Kopiervorgangs die **ROTE** Taste (**A**).
7. Nach erfolgreichem Abschluss des Kopiervorgangs wird die Meldung "Der Titel wurde erfolgreich kopiert." angezeigt.



- Auf fixierte DVD±Rs und DVD-RWs (V-Modus) können Sie keine weiteren Daten aufnehmen.
- Sie können keine DVD-Video auf die Festplatte aufnehmen.

Unterstützte Kopierformate

| Inhalt | DVD → HDD |
|--------------------------|-------------------|
| Aufgenommener Videotitel | Unterstützt |
| Kopiergeschützter Titel | Nicht unterstützt |
| Einmal kopierbarer Titel | Nicht unterstützt |

MP3, JPEG oder DivX kopieren

MP3-, JPEG- und DivX-Dateien können von Festplatte nur auf DVD-RW(V)-R-Disks kopiert werden.

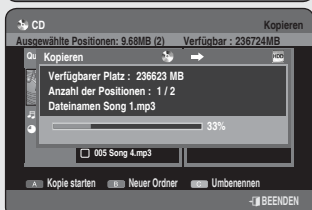
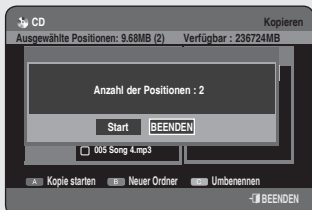
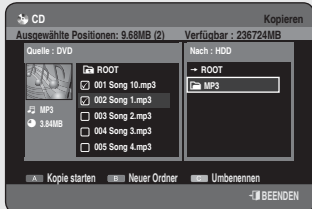

Datei kopieren

1. Legen Sie eine JPEG-Disk, MP3-Disk oder DivX-Disk ein.
2. Drücken Sie die Taste **OPEN/CLOSE**, um das Diskfach zu schließen. Warten Sie, bis die Anzeige **LOAD** erloschen ist. Überprüfen Sie, ob auf der Disk eine ausreichende Aufnahmekapazität vorhanden ist.
3. Wählen Sie mit den Tasten **▲▼** die Option **Bibliothek**, und drücken Sie die Taste **OK** oder **▶**.
4. Wählen Sie mit den Tasten **▲▼** die Option **Musik**, **Foto** oder **DivX** und drücken Sie die Taste **OK** oder die Taste **▶**.
5. Drücken Sie die Taste **COPY**.
Der Kopierbildschirm wird geöffnet.
6. Wählen Sie mit den Tasten **▲▼** die MP3-, Foto- oder DivX-Datei aus, die Sie kopieren möchten, und drücken Sie die Taste **MARKER**, bis ein Häkchen angezeigt wird.
 - Wenn Sie einen der markierten Einträge nicht kopieren möchten, wählen Sie einfach den betreffenden Eintrag aus, und drücken Sie die Taste **MARKER**, bis die Markierung aufgehoben wird.
7. Drücken Sie die Taste **▶** und anschließend die Taste **OK**, um den ersten Ordner zu erstellen, in dem die kopierten Dateien abgelegt werden sollen.
 - Durch Drücken der **GRÜNEN** Taste (**B**) können Sie einen neuen Ordner erstellen.
8. Drücken Sie zum Auswählen der Option **Kopie starten** die **ROTE** Taste (**A**). Die Meldung „Anzahl der Positionen : x“ wird angezeigt.
9. Wählen Sie mit den Tasten **◀▶** die Option **Start**, und drücken Sie anschließend die Taste **OK**.
Das Kopieren der Dateien beginnt.
 - Drücken Sie zum Abbrechen eines laufenden Kopiervorgangs die Taste **EXIT** (**⏏**).

Ordner kopieren

1. Legen Sie eine Disk (JPEG, MP3 oder DivX) in das Diskfach ein.
2. Wählen Sie mit den Tasten **▲▼** die Option **Bibliothek**, und drücken Sie die Taste **OK** oder **▶**.
3. Wählen Sie mit den Tasten **▲▼** die Option **Musik**, **Foto** oder **DivX** und drücken Sie die Taste **OK** oder die Taste **▶**.
Daraufhin werden MP3, JPEG-Ordner DivX oder angezeigt.
4. Drücken Sie die Taste **COPY**.
Der Kopierbildschirm wird geöffnet.
5. Wählen Sie mit den Tasten **▲▼** den Ordner aus, den Sie kopieren möchten, und drücken Sie die Taste **MARKER**, bis ein Häkchen angezeigt wird.
 - Wenn Sie einen der markierten Ordner nicht kopieren möchten, wählen Sie einfach den betreffenden Eintrag aus, und drücken Sie die Taste **MARKER**, bis die Markierung aufgehoben wird.

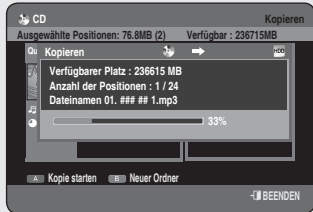
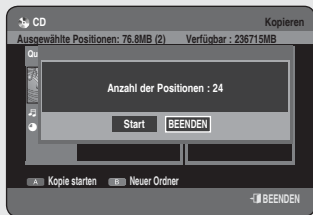

6. Wählen Sie mit den Tasten ►▲▼ oder OK den Speicherort aus, an dem die kopierten Dateien abgelegt werden sollen.
 - Durch Drücken der **GRÜNEN** Taste (**B**) können Sie einen neuen Ordner erstellen.
7. Drücken Sie zum Auswählen der Option **Kopie starten** die **ROTE** Taste (**A**). Die Meldung „Anzahl der Positionen : x“ wird angezeigt.
8. Wählen Sie mit den Tasten ◀▶ die Option **Start**, und drücken Sie anschließend die Taste **OK**. Das Kopieren der Dateien beginnt. Die Unterordner und Dateien im gewählten Ordner werden kopiert.
 - Drücken Sie zum Abbrechen eines laufenden Kopiervorgangs die Taste **EXIT** (⏻).



- Wenn Sie während des Kopiervorgangs die Taste **EXIT** (⏻) drücken, wird die sich im Kopiervorgang befindliche Datei noch vollständig kopiert und das Kopieren danach abgebrochen.
- Sie können in einen Ordner bis zu 500 Dateien und Unterordner kopieren. [MP3, JPEG, DivX]
- Wenn Sie eine Kopie von einer Datei erstellen möchten, müssen Sie zunächst einen neuen Ordner anlegen. Sie können keine Dateien direkt ins Stammverzeichnis (ROOT) kopieren, sondern nur in Unterordner, die Sie ggf. zunächst anlegen müssen.
- Falls der Ordner in oberster Ebene (ROOT) bereits 500 Unterordner enthält, müssen Sie mindestens ein Element löschen, bevor Sie weitere Ordner erstellen können.
- Wenn ein Dateiname wie *****.mp3/***.jpg** bereits besteht, wird die Datei automatisch in *****01.mp3/***01.jpg** umbenannt und kopiert.
- Dadurch können bis zu 999 Dateien den gleichen Namen tragen.
- Sie können keine Audio-CDs kopieren.
- Die Dateigrößen auf einer Disk und auf der Festplatte können aufgrund des verwendeten Dateisystems geringfügig voneinander abweichen.
- Wenn Sie einige Einträge in dem aktuellen Ordner markieren und einen anderen Ordner öffnen, wird die Markierung der Einträge im ersten Ordner automatisch aufgehoben und aus der Auswahlliste entfernt.

Unterstützte Kopierformate

| Inhalt | HDD → DVD | DVD → HDD |
|------------|-------------|-------------|
| MP3 | Unterstützt | Unterstützt |
| JPEG(Foto) | Unterstützt | Unterstützt |
| DivX | Unterstützt | Unterstützt |

- Disk (CD-R/ CD-RW/ DVD-RAM/DVD±R(Fixierung)/ DVD+RW/DVD-RW (Fixierung)) → HDD
- HDD → DVD-R, DVD-RW(V)
- Auf eine Disk mit Videoaufnahmen oder Titel-Nachvertonung kann nicht kopiert werden.
- Wenn die Disk mit dem Disk-Manager fixiert wird, liegt sie im Format UDF vor und ist PC-kompatibel.

Namen einer Musik-/Foto-/DivX-Datei ändern



die auf der Festplatte gespeicherten Musik-, Foto- oder DivX-Dateien umbenennen.

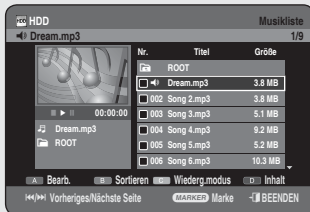

1. Wählen Sie mit den Tasten ▲▼ den Eintrag aus, den Sie umbenennen möchten, und drücken Sie anschließend die **ROTE** Taste (A).
2. Wählen Sie mit den Tasten ▲▼ die Option **Umbenennen**, und drücken Sie die Taste **OK** oder ►.
Der Bildschirm Umbenennen wird geöffnet.

3. Wählen Sie die gewünschten Zeichen mit den Tasten ▲▼◀▶ aus, und drücken Sie die Taste **OK**.

Rücksetzen (ROTE Taste (A)): Löscht das Zeichen und bewegt den Cursor um eine Stelle zurück.

Leerz. (GRÜNE Taste (B)): Fügt ein Leerzeichen ein und verschiebt den Cursor eine Position vorwärts (nach rechts).

Entfernen (GELBE Taste (C)): Löscht alle eingegebenen Zeichen.

Speich. (BLAUE Taste (D)): Speichert die Zeicheneingabe.

4. Wählen Sie mit der **BLAUEN** Taste (D) den Menüpunkt **Speich.** aus. Für den ausgewählten Eintrag wird der geänderte Dateiname angezeigt.

Disk-Manager



Disk-Name bearbeiten



Nur HR755/HR756

Folgen Sie diesen Anweisungen, um einer Disk einen Namen zu geben.

1. Drücken Sie im Stoppmodus die Taste **MENU**.
2. Wählen Sie mit den Tasten **▲▼** die Option **Disk-Manager**, und drücken Sie die Taste **OK** oder **▶**.
3. Wählen Sie mit den Tasten **◀▶** die Option **Umbenennen**, und drücken Sie die Taste **OK**.
Der Bildschirm Umbenennen wird angezeigt.
4. Wählen Sie die gewünschten Zeichen mit den Tasten **▲▼◀▶** aus, und drücken Sie die Taste **OK**.
5. Wählen Sie mit den **BLAUEN** Taste(**D**) die den Menüpunkt **Speich.** aus.
Der Disk wird der eingegebene Name zugewiesen.



- Vor der Bearbeitung muss ggf. der Disk-Schutz aufgehoben werden.
- Je nach verwendeter DVD kann der angezeigte Bildschirm leicht unterschiedlich sein.



Disk-Schutz



Mithilfe des Disk-Schutzes können Sie Ihre Disks vor versehentlichem Formatieren oder Löschen schützen.

1. Drücken Sie im Stoppmodus die Taste **MENU**.
2. Wählen Sie mit den Tasten **▲▼** die Option **Disk-Manager**, und drücken Sie die Taste **OK** oder **▶**.
3. Wählen Sie mit den Tasten **◀▶** die Option **Schutz**, und drücken Sie die Taste **OK**.
4. Wählen Sie mit den Tasten **◀▶** die Option **Ein**, und drücken Sie die Taste **OK**.

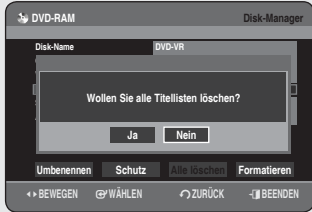

Alle Titellisten löschen



Nur HR755/HR756

1. Drücken Sie im Stoppmodus die Taste **MENU**.
2. Wählen Sie mit den Tasten **▲▼** die Option **Disk-Manager**, und drücken Sie die Taste **OK** oder **▶**.
3. Wählen Sie mit den Tasten **▲▼◀▶** die Option **Alle löschen**, und drücken Sie die Taste **OK**.
 - Sie erhalten eine Bestätigungsmeldung für den Löschvorgang: "Wollen Sie alle Titellisten löschen?".
 - Wenn ein geschützter Eintrag vorhanden ist, funktioniert die Option **Alle löschen** nicht. Falls ein Titel mit einem Standbild vorhanden ist, funktioniert diese Option ebenfalls nicht. Wenn Sie einen geschützten Eintrag löschen möchten, deaktivieren Sie seinen Schutz.
 - Wird eine geschützte DVD-RAM/-RW verwendet, können keine Daten von der Disk gelöscht werden.
 - Wenn Sie **Ja** wählen, erhalten Sie folgende Bestätigungsaufforderung: "Alle Wiedergabelisten werden gelöscht. Wollen Sie fortfahren?".
4. Wählen Sie mit den Tasten **◀▶** die Option **Ja**, und drücken Sie die Taste **OK**.
Alle Titellisten werden gelöscht.

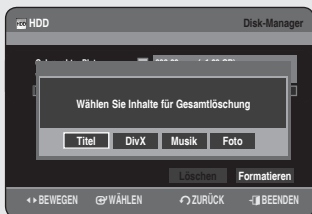

<Titel>



Alle Titel, DivX und Musik, Fotolisten löschen



1. Drücken Sie im Stoppmodus die Taste **MENU**.
2. Wählen Sie mit den Tasten **▲▼** die Option **Disk-Manager**, und drücken Sie die Taste **OK** oder **▶**.
3. Wählen Sie mit den Tasten **◀▶** die Option **Löschen**, und drücken Sie die Taste **OK**.
 - Wenn ein geschützter Eintrag vorhanden ist, funktioniert die Option **Alle löschen** nicht. Falls ein Titel mit einem Standbild vorhanden ist, funktioniert diese Option ebenfalls nicht. Wenn Sie einen geschützten Eintrag löschen möchten, deaktivieren Sie seinen Schutz.
4. Wählen Sie mit den Tasten **◀▶** die Option **Titel, DivX, Musik oder Foto**, und drücken Sie die Taste **OK**.
5. Wählen Sie mit den Tasten **◀▶** die Option **Ja**, und drücken Sie die Taste **OK**.
Alle Titellisten, DivX-Listen, Musiklisten oder Fotolisten werden gelöscht.

Eine Disk formatieren



Nur HR755/HR756

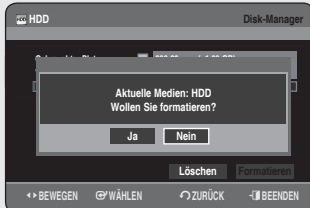
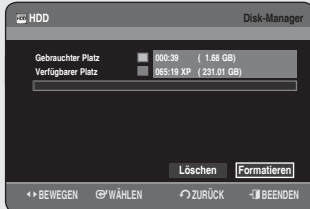

Mit den nachstehenden Anweisungen formatieren Sie eine Disk. Der Disk-Schutz muss dazu aufgehoben werden.

1. Drücken Sie im Stoppmodus die Taste **MENU**.
2. Wählen Sie mit den Tasten **▲▼** die Option **Disk-Manager**, und drücken Sie die Taste **OK** oder **▶**.
3. Wählen Sie mit den Tasten **◀▶** die Option **Formatieren**, und drücken Sie die Taste **OK**.

HDD/DVD-RAM/+RW

- Sie erhalten eine Bestätigungsmeldung für den Formatierungsvorgang: „Aktuelle Medien: * * * Wollen Sie formatieren?“.
- Wenn Sie **Ja** wählen, erhalten Sie folgende Bestätigungsaufforderung: „Alle Daten werden gelöscht. Wollen Sie fortfahren?“.

DVD-RW

- Sie erhalten folgende Bestätigungsmeldung: „Aufnahmeformat für die DVD-RW wählen“
 - Wenn Sie den gewünschten Formattyp auswählen, erhalten Sie die folgende Bestätigungsmeldung: „Alle Daten werden gelöscht. Wollen Sie fortfahren?“.
4. Wählen Sie mit den Tasten **◀▶** die Option **Ja**, und drücken Sie die Taste **OK**. Die Disk wird formatiert.

DVD-VR und DVD-V werden nach ihrem Aufnahmeformat definiert.

| | DVD-VR | DVD-V |
|------|-------------|--------------|
| DISC | DVD-RAM/-RW | DVD-RW/DVD-R |

- Bei DVD+RWs besteht kein Unterschied zwischen dem DVD-Videoformat (V-Modus) und dem DVD-Videoaufnahmeformat (VR-Modus).

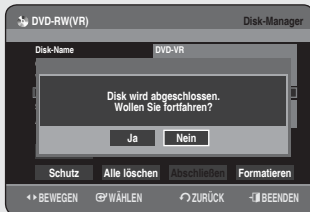
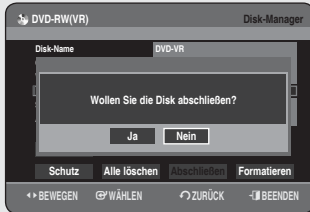

Eine Disk fixieren



Nur HR755/HR756

Nachdem Sie Titel mit dem HDD- und DVD-Recorder auf eine DVD-RW/±R aufgenommen haben, muss diese abgeschlossen werden, damit sie auf anderen Geräten abspielbar ist.

1. Drücken Sie im Stoppmodus die Taste **MENU**.
2. Wählen Sie mit den Tasten **▲▼** die Option **Disk-Manager**, und drücken Sie die Taste **OK** oder **▶**.
3. Wählen Sie mit den Tasten **▲▼◀▶** die Funktion **Abschließen**, und drücken Sie die Taste **OK**.
Sie erhalten folgende Bestätigungsaufforderung: "Wollen Sie die Disk abschließen?".
4. Wählen Sie mit den Tasten **◀▶** die Option **Ja**, und drücken Sie die Taste **OK**.
Die folgende Meldung wird erneut angezeigt: „Disk wird abgeschlossen. Wollen Sie fortfahren?“.
5. Wählen Sie mit den Tasten **◀▶** die Option **Ja**, und drücken Sie die Taste **OK**.
Die Disk wird fixiert.



- Sobald eine Disk fixiert ist, können Sie keine Einträge aus der Aufnahmeliste löschen.
- Nach der Fixierung funktionieren DVD±Rs/-RWs (V-Modus) wie reguläre DVD-Videos.
- Je nach verwendetem Disk-Typ kann der angezeigte Bildschirm leicht unterschiedlich sein.
- Die Dauer der Fixierung kann je nach Menge der auf der Disk aufgezeichneten Daten unterschiedlich sein.
- Die Daten auf der Disk werden beschädigt, falls der HDD- und DVD-Recorder während des Fixierungsvorgangs ausgeschaltet wird.
- Mit der EZ-Aufnahme-Funktion können Sie eine Disk automatisch fixieren. (Siehe Seite 32)

Fixierung einer Disk aufheben (V-/VR-Modus)

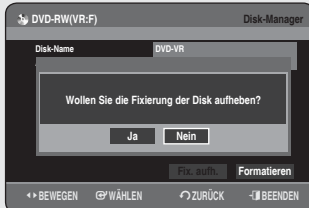
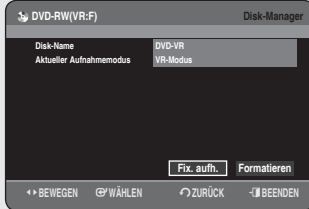

1. Drücken Sie im Stoppmodus die Taste **MENU**.
2. Wählen Sie mit den Tasten **▲ ▼** die Option **Disk-Manager**, und drücken Sie die Taste **OK** oder **▶**.
3. Wählen Sie mit den Tasten **◀ ▶** die Option **Fix. aufh.**, und drücken Sie die Taste **OK**.
Sie erhalten folgende Bestätigungsaufforderung: "Wollen Sie die Fixierung der Disk aufheben?".
4. Wählen Sie mit den Tasten **◀ ▶** die Option **Ja**, und drücken Sie die Taste **OK**.
Die folgende Meldung wird erneut angezeigt: „Fixierung der Disk wird aufgehoben. Wollen Sie fortfahren?“.
5. Wählen Sie mit den Tasten **◀ ▶** die Option **Ja**, und drücken Sie die Taste **OK**.
Die Fixierung der Disk wird aufgehoben.



- Die Fixierung oder deren Aufhebung einer DVD-RW ist im V-Modus möglich.

| | Fixierung | Fixierung aufheben |
|----------------|---------------|--|
| Kennzeichnung | DVD-Video(RW) | DVD-RW(V) |
| Funktionsweise | Wie DVD-Video | Zusätzliche Aufnahme, Schutz und Löschen sind möglich. |

- Die Fixierung oder deren Aufhebung einer DVD-RW ist im VR-Modus möglich.

| | Fixierung | Fixierung aufheben |
|----------------|--|--|
| Kennzeichnung | DVD-RW(VR:F) | DVD-RW(VR) |
| Funktionsweise | Zusätzliche Aufnahme, Löschen, Bearbeiten und Schutz sind nicht möglich. | Zusätzliche Aufnahme, Löschen, Bearbeiten und Schutz sind möglich. |



Weitere Informationen

Fehlerbehebung

Gehen Sie bei einer Fehlfunktion Ihres Geräts die nachfolgende Checkliste durch, bevor Sie sich über Ihren Fachhändler an den Samsung Kundendienst wenden.

Stromversorgung

Nach dem Einschalten wird einige Zeit nur der Eingang angezeigt.

Hinweis 1 Der HDD- und DVD-Recorder benötigt einige Sekunden zur Initialisierung, sodass für ungefähr 10 Sekunden nach dem Einschalten der Eingang angezeigt wird.

Aufnehmen

Keine Aufnahme von Fernsehprogrammen möglich.

Hinweis 1 Überprüfen Sie, ob der Netzstecker fest in der Netzsteckdose sitzt.

Hinweis 2 Haben Sie das Geräte-Setup korrekt durchgeführt und die verfügbaren Fernsehsender eingestellt und im HDD- und DVD-Recorder gespeichert?

Hinweis 3 Überprüfen Sie den freien Speicherplatz auf Ihrer Festplatte/DVD-RAM/±RW/±R.

Ich habe die Taste REC gedrückt, aber das Gerät zeigt keine Reaktion.

Hinweis 1 Überprüfen Sie den verfügbaren Disktyp. (Siehe Seite 60)
Falls ein Programm kopiergeschützt ist, kann es nicht aufgenommen werden.

Wiedergabe

Wiedergabe der Disk nicht möglich.

Hinweis 1 Überprüfen Sie, ob die Disk korrekt mit der Beschriftung nach oben eingelegt wurde.

Hinweis 2 Überprüfen Sie den Ländercode der DVD.

Hinweis 3 Dieser HDD- und DVD-Recorder kann einige Arten von Disks nicht wiedergeben. (Siehe Seiten 7 und 40)

Das Symbol  wird angezeigt.

Hinweis 1 Sie können den Vorgang oder die Funktion aus einem der folgenden Gründe nicht ausführen:

- (1) Ihre DVD schließt diese Funktion aus.
- (2) Ihre DVD unterstützt die Funktion nicht (z. B. Kamerawinkel).
- (3) Die Option ist zur Zeit nicht verfügbar.
- (4) Sie haben einen Titel, ein Kapitel oder eine Wiedergabezeit außerhalb des verfügbaren Bereichs ausgewählt.

Die Einstellungen für den Wiedergabemodus unterscheiden sich von den Einstellungen im Konfigurationsmenü.

Hinweis 1 Die Disk unterstützt nicht alle ausgewählten Funktionen.
In diesem Fall funktionieren einige Einstellungen im Konfigurationsmenü eventuell nicht korrekt.

Keine Änderung des Bildformats möglich

Hinweis 1 Das Bildformat ist für DVDs festgelegt. (Siehe Seite 35)

Beim Wiedergeben einer DVD funktioniert die Einstellung des Kamerawinkels nicht.

Hinweis 1 Diese Funktion ist nur verfügbar, wenn die Disk Bilder enthält, die aus verschiedenen Kamerawinkeln aufgenommen wurden.

Die gewählte Wiedergabe- und/oder Untertitelsprache wird nicht wiedergegeben.

Hinweis 1 Wiedergabe- und Untertitelsprachen sind diskspezifisch. Nur die auf einer DVD enthaltenen Wiedergabe- und Untertitelsprachen sind verfügbar und werden im Diskmenü angezeigt.

Der Titel oder die Datei kann nicht kopiert werden.

Hinweis 1 Geschützte DVDs können nicht auf Festplatte kopiert werden.

Hinweis 2 Prüfen Sie anhand der Kopiertabelle auf Seite 6, ob das Kopieren unterstützt wird. Unter Kompatibilität zu V-Modus auf Seite 34 können Sie überprüfen, ob das Kopieren unterstützt wird.

Bild

Die Disk dreht sich zwar, aber es werden keine Bilder oder nur Bilder mit schlechter Qualität angezeigt.

- Hinweis 1** → Überprüfen Sie, ob die Anzeigeoptionen und der Videoausgang richtig eingestellt wurden. (Siehe Seite 35-38)
- Hinweis 2** → Überprüfen Sie, ob die Disk beschädigt oder verschmutzt ist.
- Hinweis 3** → Einige Disks von schlechter Qualität lassen sich nicht korrekt wiedergeben.
- Hinweis 4** → Falls eine Szene einen plötzlichen Übergang von dunkel nach hell enthält, kann es zwar zu einem kurzen vertikalen Bildschirmflimmern kommen, es liegt jedoch kein Defekt vor.

Ton

Kein Ton

- Hinweis 1** → Sehen Sie sich ein Programm im Zeitlupenmodus oder im Suchmodus an? Wenn Sie ein Programm mit einer anderen Geschwindigkeit als der normalen wiedergeben, wird der Ton nicht wiedergegeben. (Eine Ausnahme hiervon ist die Funktion Schnellvorlauf (X2).
- Hinweis 2** → Überprüfen Sie Anschlüsse und Einstellungen. (Siehe Seite 21-22 und 33-34)
- Hinweis 3** → Überprüfen Sie, ob die Disk beschädigt ist. Reinigen Sie die Disk bei Bedarf.
- Hinweis 4** → Überprüfen Sie, ob die Disk korrekt mit der Beschriftung nach oben eingelegt wurde.

Keine Audioausgabe.

- Hinweis 1** → Überprüfen Sie, ob der Digital-Ausgang im Menü Tonoptionen korrekt eingestellt ist. (Siehe Seite 33-34)

Timeraufnahme

Timer-Anzeige blinkt.

- Hinweis 1** → Prüfen Sie, ob auf der DVD bzw. der Festplatte genügend Aufnahmekapazität vorhanden ist.
- Hinweis 2** → Prüfen Sie, ob die eingelegte Disk beschreibbar ist. Prüfen Sie dies vor dem Aufnahmezeitpunkt.

Die Timeraufnahme funktioniert nicht korrekt.

- Hinweis 1** → Prüfen Sie die Zeiten für Aufnahmebeginn und -ende nochmals.
- Hinweis 2** → Die Aufnahme wird abgebrochen, wenn die Stromversorgung während der Aufnahme durch einen Stromausfall o. ä. unterbrochen wird.

HDMI-Anschluss

Keine HDMI-Wiedergabe.

- Hinweis 1** → Prüfen Sie, ob der Stopp-Modus eingestellt ist. Sie können nur im Stopp-Modus auf den HDMI-Ausgang wechseln.
- Hinweis 2** → Vergewissern Sie sich, dass der Videoeingang HDMI-fähig ist.
- Hinweis 3** → Prüfen Sie die Verbindung zwischen dem Fernsehgerät und dem HDMI-Anschluss des DVD-Recorders.
- Hinweis 4** → Überprüfen Sie, ob Ihr Fernsehgerät HDMI unterstützt.

Schlechte HDMI-Wiedergabe

- Hinweis 1** → Wenn auf dem Bildschirm nur Rauschen angezeigt wird, ist es wahrscheinlich, dass Ihr Fernsehgerät HDCP (High-bandwidth Digital Content Protection) nicht unterstützt.

Bildflackern bei HDMI-Wiedergabe

- Hinweis 1** → Vergewissern Sie sich, dass Ihr Fernsehgerät korrekt eingestellt ist.
- Hinweis 2** → Informationen dazu finden Sie in der Bedienungsanleitung Ihres Fernsehgerätes.



Fernbedienung

Die Fernbedienung funktioniert nicht.

- Hinweis 1** ▶ Zeigen Sie mit der Fernbedienung in Richtung Empfangssensor am HDD- und DVD-Recorder. Halten Sie den korrekten Abstand ein. Entfernen Sie etwaige Hindernisse zwischen Ihrem HDD- und DVD-Recorder und der Fernbedienung.
- Hinweis 2** ▶ Überprüfen Sie, ob die Batterien leer sind.
- Hinweis 3** ▶ Prüfen Sie den Status der **TV/DVD**-Wahltaste.
- Hinweis 4** ▶ Prüfen Sie, ob die Taste zur Fernsehersteuerung (TV) gedrückt ist.

Sonstiges

Ich habe mein Passwort für die Kindersicherung vergessen.

- Hinweis 1** ▶ Entnehmen Sie ggf. eingelegte Disks, und halten Sie die Taste **PROG** ( ) auf der Vorderseite des Recorders für mehr als 5 Sekunden gedrückt. Alle Einstellungen, einschließlich Passwort, werden auf die werksseitigen Standardeinstellungen zurückgesetzt. Verwenden Sie diese Funktion nur, wenn es unbedingt erforderlich ist. (Beachten Sie, dass diese Funktion nur möglich ist, wenn keine Disk eingelegt ist.)

Ist es möglich, Wiedergabe- und Untertitelsprache auf einer aufgenommenen Disk nachträglich zu ändern?

- Hinweis 1** ▶ Aufnahmen auf Disk können nur mit der Untertitel- und Wiedergabesprache wiedergegeben werden, die beim Aufnehmen gewählt wurden.

Sonstige Probleme.

- Hinweis 1** ▶ Lesen Sie das Inhaltsverzeichnis, suchen Sie nach dem Abschnitt mit einer Beschreibung Ihres Problems und folgen Sie den dort gegebenen Anweisungen.
- Hinweis 2** ▶ Ziehen Sie den Netzstecker des HDD- und DVD-Recorders, und stecken Sie diesen nach einigen Sekunden wieder ein.
- Hinweis 3** ▶ Falls das Problem weiterhin besteht, wenden Sie sich an den Samsung-Kundendienst in Ihrer Nähe.

Technische Daten

| | | | |
|--------------------------|------------------------------|-------------------------------------|---|
| Allgemein | Netzanschluss | | AC 220-240V, 50Hz |
| | Leistungsaufnahme | | 32 Watts / 2,9 Watts(abgeschaltet) |
| | Gewicht | | 3,9 Kg |
| | Abmessungen | | 430 mm(W) x 300 mm(D) x 59 mm(H) |
| | Betriebstemperatur | | +5 °C to +35 °C |
| | Sonstige Betriebsbedingungen | | Während des Betriebs in waagrechter Position belassen. Weniger als 75% Luftfeuchtigkeit |
| Eingänge | Video | | Composite Video: 1,0 Vss bei 75 Ω Impedanz, Synchronisation negativ |
| | Audio | | Maximaler Audioeingangsspegel: 2 Vrms |
| | DV-Eingang | | IEEE 1394(4p) compatible jack |
| | Fernsehnorm | | PAL, SECAM-B/G, D/K, I |
| | Scart-Buchse | AV2 (Scart Ext) | Video: Composite, RGB Audio: analog |
| Ausgänge | Audio | | 2 analoge Ausgangsbuchsen Digitaler Audioausgang optisch/koaxial |
| | Video | | Composite Video: 1 Videoausgangsbuchse |
| | | | 1 S-Video-Ausgangsbuchse (Y: 1,0 Vss, C: 0,286 Vss bei 75 Ω Impedanz) |
| | | | 1 Komponentenausgang (Y: 1,0 Vss, Pb: 0,70 Vss, Pr: 0,70 Vss bei 75 Ω Impedanz) |
| | | | HDMI/DVI (576P, 720P, 1080i) |
| Scart-Buchse | AV1 (Scart TV) | Video: Composite, RGB Audio: analog | |
| Aufnahme | Videokomprimierungsformat | | MPEG-II |
| | Audiokomprimierungsformat | | Dolby Digital Zweikanal/256 Kbps, MPEG-II |
| | Aufnahmequalität | | XP (ca. 8,5 Mbps), SP (ca. 4,5 Mbps), LP (ca. 2,5 Mbps) |
| | | | EP (ca. 1,6 Mbps oder ca 1,2 Mbps) |
| Audio Frequency Response | | 20 Hz~20 kHz | |
| HDD-Kapazität | DVD-HR753 | | 160 GB |
| | DVD-HR755/756 | | 250 GB |

Audioausgang Bei DVDs werden Audiosignale, die mit einer Abtastfrequenz von 96 kHz aufgenommen wurden, in 48 kHz konvertiert und ausgegeben.

| Disk-Typ | DVD | AUDIO CD(CD-DA) |
|------------------------|------------|-----------------|
| Analoger Audioausgang | 48 / 96kHz | 44,1kHz |
| Digitaler Audioausgang | 48kHz | 44,1kHz |



DEUTSCHLAND

Auf dieses Samsung-Produkt wird vom Hersteller eine vierundzwanzigmonatige Garantie gegen Material- und Verarbeitungsfehler gegeben. Die Garantiezeit beginnt mit dem Kauf des Gerätes beim Fachhändler.

Sollte es erforderlich werden, Garantieleistungen in Anspruch zu nehmen, wenden Sie sich bitte an den Fachhändler, bei dem Sie das Gerät erworben haben. Garantieleistungen können jedoch auch von Samsung-Vertragswerkstätten in anderen Ländern eingefordert werden; dabei gelten die Garantiebedingungen des jeweiligen Landes. Bei Fragen zu unseren Vertragswerkstätten wenden Sie sich bitte an folgende Adresse:

**Samsung Electronics GmbH
Samsung House
Am Kronberger Hang 6
65824 Schwalbach/Ts.
Deutschland**

Samsung-Hotline: 01805 - 121213 (€ 0,14/Min.) Fax: 01805 - 121214

■ GARANTIEBEDINGUNGEN

1. Bei der Anmeldung von Garantieansprüchen muss der Kunde die vollständig und richtig ausgefüllte Garantiekarte sowie die Originalrechnung oder den vom Händler ausgestellten Kassenbeleg oder eine entsprechende Bestätigung vorlegen. Die Seriennummer am Gerät muss lesbar sein.
2. Es liegt im Ermessen von Samsung, ob die Garantie durch Reparatur oder durch Austausch des Gerätes bzw. des defekten Teils erfüllt wird. Weitere Ansprüche sind ausgeschlossen.
3. Garantie-Reparaturen müssen von Samsung-Fachhändlern oder Samsung-Vertragswerkstätten ausgeführt werden. Bei Reparaturen, die von anderen Händlern durchgeführt werden, besteht kein Anspruch auf Kostenerstattung, da solche Reparaturen sowie Schäden, die dadurch am Gerät entstehen können, von dieser Garantie nicht abgedeckt werden.
4. Soll das Gerät in einem anderen als dem Land betrieben werden, für das es ursprünglich entwickelt und produziert wurde, müssen eventuell Veränderungen am Gerät vorgenommen werden, um es an die technischen und/oder sicherheitstechnischen Normen dieses anderen Landes anzupassen. Solche Veränderungen sind nicht auf Material- oder Verarbeitungsfehler des Gerätes zurückzuführen und werden von dieser Garantie nicht abgedeckt. Die Kosten für solche Veränderungen sowie für dadurch am Gerät entstandene Schäden werden nicht erstattet.
5. Ausgenommen von der Garantieleistung sind:
 - a) Regelmäßige Inspektionen, Wartung und Reparatur oder Austausch von Teilen aufgrund normaler Verschleißerscheinungen;
 - b) Transport- und Fahrtkosten sowie durch Auf- und Abbau des Gerätes entstandene Kosten;
 - c) Missbrauch und zweckentfremdete Verwendung des Gerätes sowie falsche Installation;
 - d) Schäden, die durch Blitzschlag, Wasser, Feuer, höhere Gewalt, Krieg, falsche Netzspannung, unzureichende Belüftung oder andere von Samsung nicht zu verantwortende Gründe entstanden sind.
6. Diese Garantie ist produktbezogen und kann innerhalb der Garantiezeit von jeder Person, die das Gerät legal erworben hat, in Anspruch genommen werden.
7. Die Rechte des Käufers nach der jeweils geltenden nationalen Gesetzgebung, d. h. die aus dem Kaufvertrag abgeleiteten Rechte des Käufers gegenüber dem Verkäufer wie auch andere Rechte, werden von dieser Garantie nicht angetastet. Soweit die nationale Gesetzgebung nichts anderes vorsieht, beschränken sich die Ansprüche des Käufers auf die in dieser Garantie genannten Punkte. Die Samsung Ltd. sowie deren Tochtergesellschaften und Händler haften nicht für den indirekten bzw. in Folge auftretenden Verlust von Disks, Daten, Video- und Audiokassetten oder anderem ähnlichen Material bzw. **Zusatzgeräten**.

SAMSUNG WELTWEIT

Haben Sie Fragen oder Kommentare zu Samsung Produkten, so setzen Sie sich bitte mit dem SAMSUNG Kundendienstzentrum in Verbindung.

| Region | Land | Kundendienstzentrum | Webseite |
|----------------------|---------------------|---|------------------------------|
| North America | CANADA | 1-800-SAMSUNG (7267864) | www.samsung.com/ca |
| | MEXICO | 01-800-SAMSUNG (7267864) | www.samsung.com/mx |
| | U.S.A | 1-800-SAMSUNG (7267864) | www.samsung.com |
| Latin America | ARGENTINE | 0800-333-3733 | www.samsung.com/ar |
| | BRAZIL | 0800-124-421 4004-0000 | www.samsung.com/br |
| | CHILE | 800-726-7864 (SAMSUNG) | www.samsung.com/cl |
| | COSTA RICA | 0-800-507-7267 | www.samsung.com/latin |
| | ECUADOR | 1-800-10-7267 | www.samsung.com/latin |
| | EL SALVADOR | 800-6225 | www.samsung.com/latin |
| | GUATEMALA | 1-800-299-0013 | www.samsung.com/latin |
| | JAMAICA | 1-800-234-7267 | www.samsung.com/latin |
| | PANAMA | 800-7267 | www.samsung.com/latin |
| | PUERTO RICO | 1-800-682-3180 | www.samsung.com/latin |
| | REP. DOMINICA | 1-800-751-2676 | www.samsung.com/latin |
| | TRINIDAD & TOBAGO | 1-800-7267-864 | www.samsung.com/latin |
| | VENEZUELA | 0-800-100-5303 | www.samsung.com/latin |
| COLOMBIA | 01-8000112112 | www.samsung.com.co | |
| Europe | BELGIUM | 02 201 2418 | www.samsung.com/be |
| | CZECH REPUBLIC | 844 000 844 Distributor pro Českou republiku : Samsung Zrt., česká organizační složka Vyskočilova 4, 14000 Praha 4 | www.samsung.com/cz |
| | DENMARK | 70 70 19 70 | www.samsung.com/dk |
| | FINLAND | 030-6227 515 | www.samsung.com/fi |
| | FRANCE | 3260 SAMSUNG or 08 25 08 65 65 (€ 0,15/Min) | www.samsung.com/fr |
| | GERMANY | 01805 - 121213 (€ 0,14/Min) | www.samsung.de |
| | HUNGARY | 06-80-SAMSUNG (7267864) | www.samsung.com/hu |
| | ITALIA | 800-SAMSUNG (7267864) | www.samsung.com/it |
| | LUXEMBURG | 0032 (0)2 201 24 18 | www.samsung.lu |
| | NETHERLANDS | 0900 20 200 88 (€ 0,10/Min) | www.samsung.com/nl |
| | NORWAY | 815-56 480 | www.samsung.com/no |
| | POLAND | 0 801 801 881 | www.samsung.com/pl |
| | PORTUGAL | 80 8 200 128 | www.samsung.com/pt |
| | SLOVAKIA | 0800-SAMSUNG (726786) | www.samsung.com/sk |
| | SPAIN | 902 10 11 30 | www.samsung.com/es |
| | SWEDEN | 0771-400 200 | www.samsung.com/se |
| | U.K | 0870 SAMSUNG (7267864) | www.samsung.com/uk |
| | Republic of Ireland | 0818 717 100 | www.samsung.com/uk |
| | Switzerland | 0800-7267864 | www.samsung.com/ch |
| CIS | RUSSIA | 8-800-200-0400 | www.samsung.ru |
| | KAZAHSTAN | 8-800-080-1188 | www.samsung.kz |
| | UZBEKISTAN | 8-800-120-0400 | www.samsung.uz |
| | UKRAINE | 8-800-502-0000 | www.samsung.com/ur |
| | LITHUANIA | 8-800-77777 | www.samsung.lt |
| | LATVIA | 800-7267 | www.samsung.com/lv/index.htm |
| | ESTONIA | 800-7267 | www.samsung.ee |
| Asia Pacific | AUSTRALIA | 1300 362 603 | www.samsung.com/au |
| | CHINA | 800-810-5858, 010-6475 1880 | www.samsung.com.cn |
| | HONG KONG | 3698 - 4698 | www.samsung.com/hk |
| | INDIA | 3030 8282 1800 110011 | www.samsung.com/in |
| | INDONESIA | 0800-112-8888 | www.samsung.com/id |
| | JAPAN | 0120-327-527 | www.samsung.com/jp |
| | MALAYSIA | 1800-88-9999 | www.samsung.com/my |
| | PHILIPPINES | 1800-10-SAMSUNG (7267864) | www.samsung.com/ph |
| | SINGAPORE | 1800-SAMSUNG (7267864) | www.samsung.com/sg |
| | THAILAND | 1800-29-3232 02-689-3232 | www.samsung.com/th |
| | TAIWAN | 0800-329-999 | www.samsung.com/tw |
| VIETNAM | 1 800 588 889 | www.samsung.com/vn | |
| Middle East & Africa | SOUTH AFRICA | 0860 7267864 (SAMSUNG) | www.samsung.com/za |
| | U.A.E | 800SAMSUNG (7267864) 8000-4726 | www.samsung.com/mea |



Korrekte Entsorgung von Altgeräten (Elektroschrott)

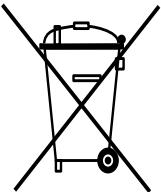

(In den Ländern der Europäischen Union und anderen europäischen Ländern mit einem separaten Sammelsystem)

Die Kennzeichnung auf dem Produkt bzw. auf der dazugehörigen Dokumentation gibt an, dass es nach seiner Lebensdauer nicht zusammen mit dem normalen Haushaltsmüll entsorgt werden darf. Entsorgen Sie dieses Gerät bitte getrennt von anderen Abfällen, um der Umwelt bzw. der menschlichen Gesundheit nicht durch unkontrollierte Müllbeseitigung zu schaden. Helfen Sie mit, das Altgerät fachgerecht zu entsorgen, um die nachhaltige Wiederverwertung von stofflichen Ressourcen zu fördern.

Private Nutzer wenden sich an den Händler, bei dem das Produkt gekauft wurde, oder kontaktieren die zuständigen Behörden, um in Erfahrung zu bringen, wo Sie das Altgerät für eine umweltfreundliche Entsorgung abgeben können.

Gewerbliche Nutzer wenden sich an ihren Lieferanten und gehen nach den Bedingungen des Verkaufsvertrags vor. Dieses Produkt darf nicht zusammen mit anderem Gewerbemüll entsorgt werden.