

Thinking of you

 **Electrolux**

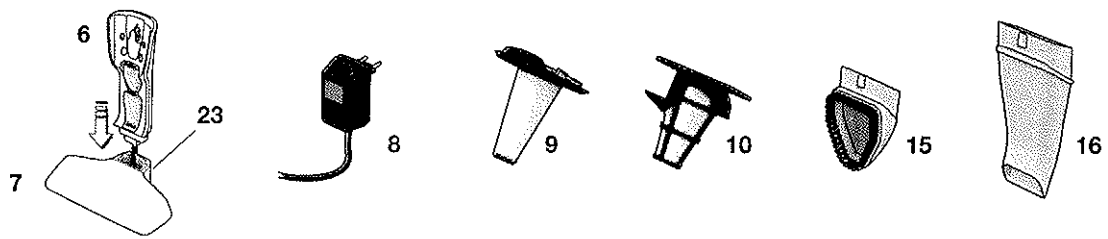

ergorapido

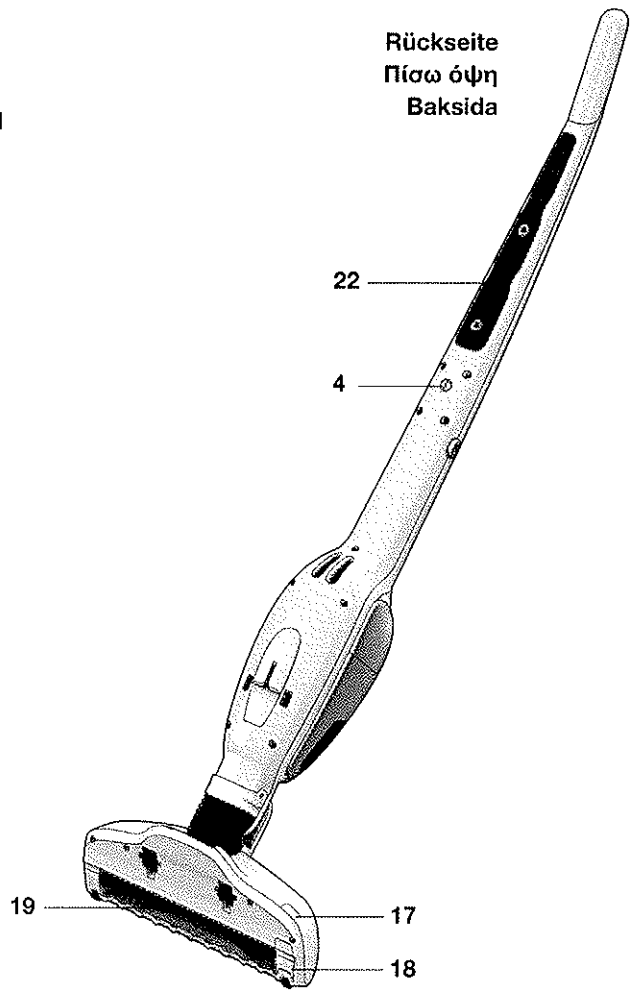
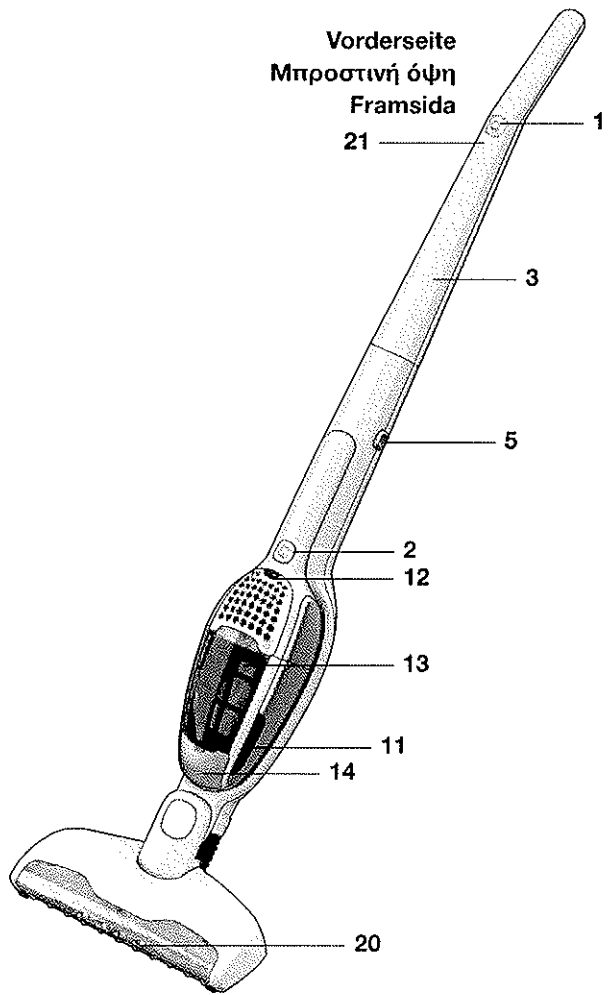

Deutsch

Inhaltsverzeichnis	
Auspacken und Zusammenbau	24
Aufladen	25
Staubsaugen	26
Leeren und Reinigen	27
Reinigen von Bürstenrolle, Schlauch und Rädern	28
Batterien entnehmen	29
Sicherheitsvorkehrungen	30
Verbraucher-Information	31

Funktionen/Zubehör

1 Ein/Aus-Schalter
2 Ein-/Aus-Taste, Handgerät
3 Griff
4 Feststellschraube
5 Freigabeknopf, Handgerät
6 Ladestation, Wandeinheit
7 Ladestation, Bodenaufsteller
8 Steckernetzteil
9 Feinfilter (innerer Filter)
10 Vorfilter (äußerer Filter)
11 Freigabeknopf, Staubbehälter
12 Batterie-Anzeige, Lithium-Version*
13 Staubbehälter
14 Staubsauger-Abdeckung
15 Bürste
16 Fugendüse
17 Freigabeknopf der Bürstenrolle
18 Lagerabdeckung für Bürstenrolle
19 Bürstenrolle
20 Vordere Düsenleuchten
21 Ladeanzeige, NiMH-Version
22 Parkleiste
23 Freigabeknopf, Ladestation

Ελληνικά

Πίνακας περιεχομένων	
Αποσυσκευασία και συναρμολόγηση	24
Φόρτιση	25
Σκούπισμα	26
Άδειασμα και καθαρισμός	27
Καθαρισμός της βούρτσας-ρολό, του εύκαμπτου σωλήνα και των τροχών	28
Αφαίρεση των μπαταριών	29
Προφυλάξεις ασφαλείας	30
Πληροφορίες για τον πελάτη	31

Λειτουργίες/Εξαρτήματα

1 Πλήκτρο ενεργοποίησης/απενεργοποίησης
2 Πλήκτρο ενεργοποίησης/απενεργοποίησης, μονάδα χειρός
3 Λαβή
4 Βίδα ασφάλισης
5 Πλήκτρο απελευθέρωσης, μονάδα χειρός
6 Βάση φόρτισης, επιτοίχια μονάδα
7 Βάση φόρτισης, επιδαπέδια μονάδα
8 Προσαρμογέας
9 Λεπτό φίλτρο (εσωτερικό φίλτρο)
10 Προ-φίλτρο (εξωτερικό φίλτρο)
11 Πλήκτρο απελευθέρωσης, δοχείο σκόνης
12 Ένδειξη μπαταρίας λιθίου*
13 Δοχείο σκόνης
14 Καπάκι ηλεκτρικής σκούπας
15 Βούρτσα
16 Ακροφύσιο για στενές κοιλότητες
17 Πλήκτρο απελευθέρωσης βούρτσας-ρολό
18 Κάλυμμα πάριστας για τη βούρτσα-ρολό
19 Βούρτσα-ρολό
20 Μηροσπινές λυχνίες ακροφυσίου
21 Ενδεικτική λυχνία, έκδοση NiMH
22 Ταινία στάθμευσης
23 Πλήκτρο απελευθέρωσης, βάση φόρτισης

Svenska

Innehållsförteckning	
Packa upp och montera	24
Ladda	25
Dammsuga	26
Tömma och rengöra	27
Rengöra borstvals, slang och hjul	28
Ta ut batterierna	29
Säkerhetsföreskrifter	30
Konsumentinformation	31

Funktioner/tillbehör

1 Knapp för på/av
2 Knapp för på/av, handenhet
3 Handtag
4 Låsskruv
5 Spärrknapp, handenhet
6 Laddstation, vägggenhet
7 Laddstation, golvenhet
8 Adapter
9 Finfilter (inre filter)
10 Förfilter (yttre filter)
11 Spärrknapp, dammbehållare
12 Batteridisplay, litiumversion*
13 Dammbehållare
14 Lucka för tömning med dammsugare
15 Borstmunstycke
16 Fogmunstycke
17 Spärrknapp för borstvals
18 Täcklock för borstvals
19 Borstvals
20 Lampor på munstycke
21 Indikator för laddning, NiMH-version
22 Parkeringsremsa
23 Spärrknapp, laddstation

DE
GR
SV

Auspacken und Zusammenbau / Αποσυσκευασία και συναρμολόγηση / Packa upp och montera

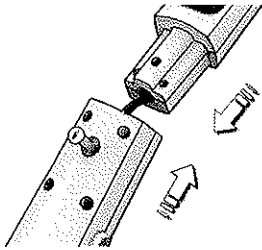

1. **Vollständigkeit des Verpackungsinhalts überprüfen.** Griff durch vorsichtiges Einführen in das Geräte-Unterteil montieren. Darauf achten, dass das Kabel nicht eingeklemmt wird.

1. **Βεβαιωθείτε ότι όλα τα εξαρτήματα βρίσκονται μέσα στο κουτί.** Τοποθετήστε τη λαβή, εισάγοντάς την προσεκτικά στο κάτω μέρος του κυρίως σώματος. Βεβαιωθείτε ότι το καλώδιο δεν μπλέκεται.

1. **Kontrollera att samtliga delar finns i kartongen.** Sätt försiktigt fast handtaget i den nedre delen av dammsugaren. Se till att sladden inte fastnar.

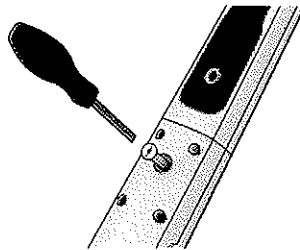

2. **Griff durch Anziehen der mitgelieferten Feststellschraube sichern.** Schraubendreher oder Münze verwenden.

2. **Ασφαλίστε τη λαβή,** σφίγγοντας την παρεχόμενη βίδα ασφαλείας. Χρησιμοποιήστε ένα κατσαβίδι ή κάποιο νόμισμα.

2. **Säkra skaftet genom att skruva i den medföljande låsskruven.** Använd en skruvmejsel eller ett mynt.

Ladestation / Βάση φόρτισης / Laddstation

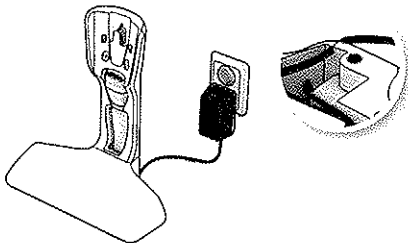

1. **Ladestation von Hitzequellen, direkter Sonnenstrahlung oder Feuchtzonen fernhalten.** Steckernetzteil an Netzsteckdose und Ladestation anschließen.

1. **Τοποθετήστε τη βάση φόρτισης μακριά από πηγές θέρμανσης, άμεση ηλιακή ακτινοβολία ή μέρη με υγρασία.** Βάλτε τον προσαρμογέα στην πρίζα και συνδέστε το με τη βάση φόρτισης.

1. **Placera laddstationen på säkert avstånd från värmekällor, direkt solljus och väta.** Sätt i adaptorn i eluttaget och anslut den till laddningsstationen.

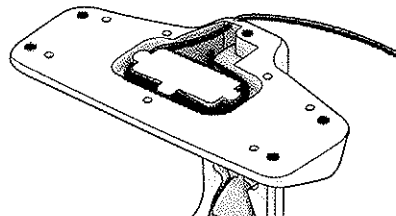

2. **Am Boden der Ladestation befindet sich ein Hohiraum,** in den nicht benutzte Kabellänge aufgewickelt werden kann.

2. **Στο κάτω μέρος της βάσης φόρτισης υπάρχει ένα κενό,** όπου μπορείτε να τυλίξετε το καλώδιο που δεν χρησιμοποιείται. hhhh

2. **I botten av laddstationen finns ett hålutrymme** där oanvänd kabel kan rullas ihop.

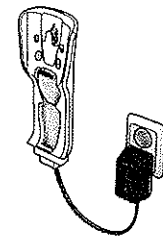

3. **Ladestation kann auch an der Wand montiert werden.** Trennen Sie sie vom Bodenaufsteller. Dabei sicherstellen, dass die Wand das Gewicht des Ergorapido tragen kann.

3. **Η επιτοίχια μονάδα μπορεί επίσης να τοποθετηθεί σε τοίχο.** Χωρίστε την από την επιδαπέδια μονάδα. Πάντα να βεβαιώνετε ότι ο τοίχος μπορεί να κρατήσει το βάρος της Ergorapido.

3. **Väggenheten kan också monteras på en vägg.** Skilj den från golvenheten. Kontrollera alltid först att väggen håller för Ergorapidos vikt.

Aufladen / Φόρτιση / Ladda

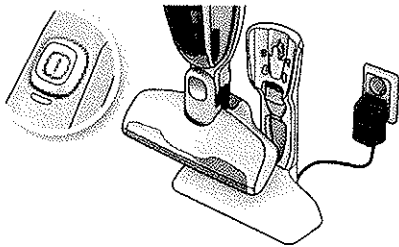

1. Ergorapido: Anzeige leuchtet, wenn der Ergorapido richtig in die Ladestation eingesetzt ist. Im vollständig geladenen Zustand leuchtet die LED einige Sekunden pro Minute.

1. Ergorapido: Όταν η Ergorapido έχει τοποθετηθεί σωστά στη βάση φόρτισης, θα ανάψει μια ενδεικτική λυχνία. Όταν είναι πλήρως φορτισμένη, η λυχνία LED να ανάβει για λίγα δευτερόλεπτα ανά λεπτό.

1. Ergorapido: Indikeringslampnan kommer att tändas när Ergorapido placeras korrekt i laddstationen. När dammsugaren är fulladdad kommer lysdioden lysa ett par sekunder per minut.

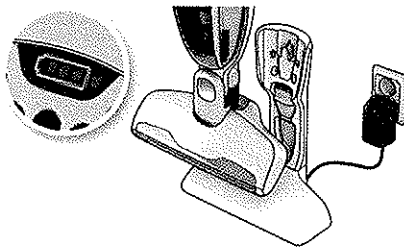

2. Ergorapido Plus: Nach dem ordnungsgemäßen Einsetzen des Geräts in die Ladestation leuchten die Anzeigeleuchten für die Akkukapazität nacheinander entsprechend dem Fortschritt des Ladevorgangs.

2. Ergorapido Plus: Οι λυχνίες ένδειξης χωρητικότητας της μπαταρίας θα ανάβουν μία-μία κατά τη φόρτιση της συσκευής αφού πρώτα τοποθετηθεί σωστά στη βάση φόρτισης.

2. Ergorapido Plus: Indikeringslamporna kommer att tändas en efter en allteftersom maskinen laddas när den har placerats korrekt i laddstationen.

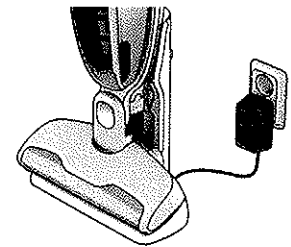

3. Im voll entladnen Zustand dauert es ca. 16 Stunden bis zum erneuten Erreichen der vollen Akkukapazität (4 Stunden für Ergorapido Plus). Lassen Sie den Ergorapido bei Nichtgebrauch in der Ladestation, um die Akkuleistung zu erhalten.

3. Όταν η μπαταρία έχει αποφορτιστεί τελείως, απαιτούνται περίπου 16 ώρες για την πλήρη φόρτιση της (4 ώρες για το Ergorapido Plus). Όταν δεν χρησιμοποιείτε την Ergorapido, αφήστε την να φορτίζεται για καλύτερη απόδοση της μπαταρίας.

3. När den är helt urladdad, krävs det ca 16 timmars laddning för att ladda batterierna helt igen (4 timmar för Ergorapido Plus). Låt Ergorapido stå i laddstationen när den inte används för att bibehålla batterikapaciteten.

DE
GR
SV

Anzeige für Batteriekapazität* / Ένδειξη χωρητικότητας μπαταρίας* / Display för batterikapacitet*

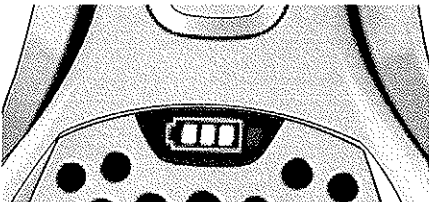

1. 3 blaue Anzeigeleuchten: Batteriekapazität >75%
2 blaue Anzeigeleuchten: Batteriekapazität 75-25%
1 blaue Leuchte: Batteriekapazität <25%
1 blinkende blaue Anzeigeleuchte: Batteriekapazität – leer

1. 3 μπλε λυχνίες: χωρητικότητα μπαταρίας >75%
2 μπλε λυχνίες: χωρητικότητα μπαταρίας 75-25%
1 μπλε λυχνία: χωρητικότητα μπαταρίας <25%
1 μπλε λυχνία που αναβοσβήνει: χωρητικότητα μπαταρίας – άδεια

1. 3 blå lampor: batterikapacitet >75 %
2 blå lampor: batterikapacitet 75-25 %
1 blå lampor: batterikapacitet <25 %
1 blinkande blå lampor: batterikapacitet – tom

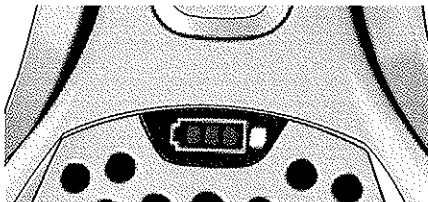

2. Wenn eine rote Anzeige leuchtet:
• Gerät ist überhitzt. Filter, Bürstenrolle, Schlauch reinigen und Gerät laden.
• Wenn eine rote Anzeige blinkt, ist der Motor überlastet. Bürstenrolle reinigen

2. Εάν είναι αναμμένη η κόκκινη λυχνία: Η μονάδα έχει υπερθερμανθεί. Καθαρίστε τα φίλτρα, τη βούρτσα-ρολό, τον ελαστικό σωλήνα και φορτίστε την. Εάν η κόκκινη λυχνία αναβοσβήνει, τότε ο κινητήρας είναι υπερφορτωμένος. Καθαρίστε τη βούρτσα-ρολό.

2. Om en röd lampa lyser:
• Enheten är för varm. Rengör filter, borstvals och sätt på laddning.
• Om en röd lampa blinkar är motorn överbelastad. Rengör borstvals.

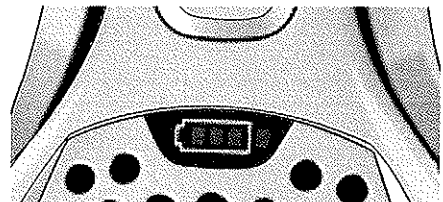

3. Im voll geladenen Zustand gehen die LEDs* aus und wechseln in den Bereitschaftsmodus (wesentlich niedrigerer Stromverbrauch), angezeigt durch ein Blinken pro Minute.

3. Όταν είναι πλήρως φορτισμένη η λυχνία LED* θα απενεργοποιηθεί και θα μεταβεί σε κατάσταση αναμονής = πολύ λιγότερη κατανάλωση ισχύος, που υποδεικνύεται με ένα αναβοσβήνισμα ανά λεπτό.

3. När dammsugaren är fulladdad kommer lysdioderna* släckas och dammsugaren sätts i stand by-läge vilket indikeras av att lysdioderna blinkar en gång per minut. Detta ger mycket lägre strömförbrukning.

*Ergorapido Plus

*Ergorapido Plus

*Ergorapido Plus

Saugen von Böden und Teppichen / Χρήση σε δάπεδα και μοκέτες / Dammsuga golv och mattor

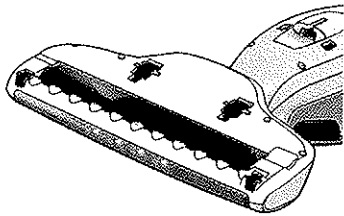

1. Sie sollten regelmäßig prüfen, dass die Düsenräder und die Bürstenrolle sauber sind, um Kratzer in empfindlichen Bodenbelägen zu verhindern.
1. Θα πρέπει να ελέγχετε τακτικά ότι οι τροχοί του ακροφυσίου και η βούρτσα-ρολό είναι καθαροί έτσι ώστε να αποφεύγεται το ξύσιμο των ευαίσθητων πατωμάτων.
1. Tag för vana att kontrollera att munstyckets hjul liksom borstvalsen är rena, för att undvika repor på känsliga golv.

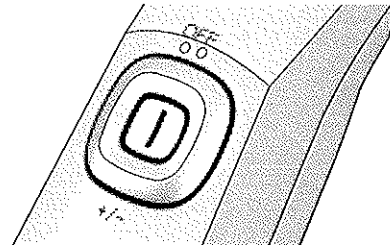

2. Ergorapido durch Drücken des Ein-/Ausschalters einschalten:
 - Erste Einstellung = Volle Leistung
 - Zweite Einstellung = Mittlere Leistung
2. Ξεκινήστε την Ergorapido πατώντας το πλήκτρο ενεργοποίησης/ απενεργοποίησης προς τα κάτω:
 - Πρώτη ρύθμιση = Μέγιστη ισχύς
 - Δεύτερη ρύθμιση = Ενδίαμεση ισχύς
2. Starta Ergorapido genom att skjuta på-/avknappen nedåt:
 - Första läget = full effekt
 - Andra läget = mellaneffekt

Saugen von Möbeln, Autositzen usw. / Χρήση σε έπιπλα, καθίσματα αυτοκινήτου κλπ. / Dammsuga möbler, bilsäten m.m.

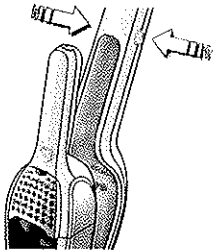

1. Handgerät durch Drücken der Freigabekнопfe abnehmen. Die Fugendüse und die kleine Bürste werden in der Ladestation aufbewahrt.
1. Αφαιρέστε τη μονάδα χειρός πατώντας τα πλήκτρα απελευθέρωσης. Η θέση αποθήκευσης του ακροφυσίου στενών κοιλοτήτων και της μικρής βούρτσας είναι στη βάση φόρτισης.
1. Tryck på spärrknappen för att ta bort handhøten. Fogmunstycket och den lilla borsten förvaras i laddstationen.

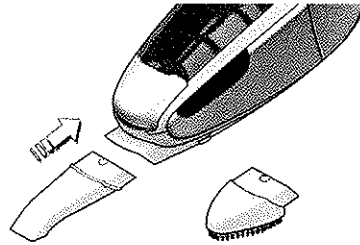

2. Fugendüse zum Reinigen schwer erreichbarer Stellen oder Bürste zum Abstauben aufsetzen. Das Handgerät durch Drücken des Ein-/Ausschalters ein- bzw. ausschalten.
2. Συνδέστε το ακροφύσιο στενών κοιλοτήτων στην ηλεκτρική σκούπα για να διευκολύνετε τον καθαρισμό δυσπρόσιτων σημείων ή συνδέστε τη βούρτσα για ξεσκόνισμα. Ενεργοποιήστε/απενεργοποιήστε τη μονάδα χειρός πατώντας το πλήκτρο έναρξης λειτουργίας.
2. Sätt fast fogmunstycket för att lättare rengöra områden som är svåra att nå eller sätt fast borsten för att dammtorka. Starta och stäng av handhøten genom att trycka på startknappen.

Entleerung und Reinigung / Άδειασμα και καθαρισμός / Tömma och rengöra

Den Staubbehälter des Ergorapido regelmäÙig entleeren sowie Staubbehälter und Filter reinigen, um eine hohe Saugleistung zu erhalten.

Staubbehälter und Filter niemals im Geschirrspüler reinigen.

Πρέπει να αδειάζετε το δοχείο σκόνης της σκούπας Ergorapido τακτικά. Το δοχείο σκόνης και τα φίλτρα πρέπει να καθαρίζονται κατά διαστήματα για τη διατήρηση της υψηλής ισχύος αναρρόφησης.

Ποτέ μην πλένετε το δοχείο σκόνης ή τα φίλτρα σε πλυντήριο πιάτων.

Ergorapidos dammbehållare måste tömmas regelbundet och för att behålla en hög sugeffekt måste också dammbehållaren och filtren rengöras.

Diska aldrig dammbehållare eller filter i diskmaskin.

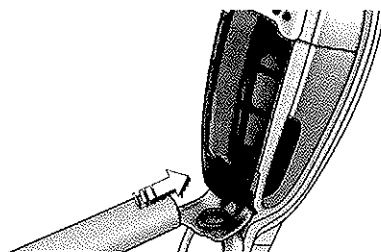

1. **Schnelle Entleerung des Staubbehälters.** Staubsauger-Abdeckung öffnen. Staubbehälter reinigen, indem Sie die Öffnung mit dem Schlauch eines zweiten Staubsaugers aussaugen.

1. **Γρήγορο άδειασμα του δοχείου σκόνης.** Ανοίξτε το καπάκι της ηλεκτρικής σκούπας. Καθαρίστε το δοχείο σκόνης τοποθετώντας τον εύκαμπτο σωλήνα μιας άλλης ηλεκτρικής σκούπας στην οπή.

1. **Snabbtömning av dammbehållare.** Öppna dammsugarlocket. Rengör dammbehållaren genom att placera en annan dammsugares slang vid öppningen.



2. **Leeren des Staubbehälters.** Die Filter herausnehmen und Inhalt in einen Abfallbehälter entleeren. Filter wieder einsetzen und Staubbehälter einrasten.

2. **Άδειασμα του δοχείου σκόνης.** Αφαιρέστε τα φίλτρα και αδειάστε το περιεχόμενό τους σε έναν κάδο απορριμμάτων. Επανατοποθετήστε τα φίλτρα και τοποθετήστε το δοχείο σκόνης στη θέση του.

2. **Tömma dammbehållaren.** Ta bort filtren och töm innehållet i en soppsåse. Sätt tillbaka filtren och sätt dammbehållaren på plats. Tryck tills det klickar.

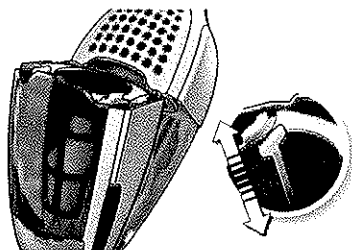
DE
GR
SV

3. **Schnellreinigung des Feinfilters.** (Bei jeder Reinigung empfohlen). Den Staubbehälter entriegeln, Feder 5-6 Mal ziehen/loslassen, um Staub zu entfernen.

3. **Γρήγορος καθαρισμός του λεπτού φίλτρου.** (Συστήνεται για κάθε καθαρισμό). Απελευθερώστε το δοχείο σκόνης και τραβήξτε το ελατήριο 5-6 φορές για να αφαιρέσετε τη σκόνη.

3. **Snabbrengöra finfiltret.** (Rekommenderas för varje rengöring) Ta bort dammbehållaren, tryck och släpp fjädern 5-6 gånger för att dammet ska lossna.

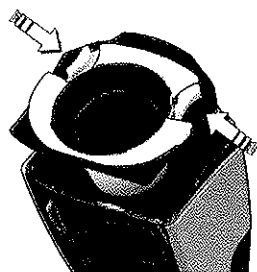

4a. **Reinigen von Staubbehälter und Filtern.** (Bei jedem 5. Reinigen empfohlen). Staubbehälter abnehmen, beide Filter durch Drücken der Freigabeknopfe herausnehmen.

4a. **Καθαρισμός του δοχείου σκόνης και των φίλτρων.** (Συστήνεται για κάθε πέμπτο καθαρισμό). Αποσυνδέστε το δοχείο σκόνης και αφαιρέστε τα δύο φίλτρα πιέζοντας τα πλήκτρα απελευθέρωσης.

4a. **Rengöra dammbehållaren och filter.** (Rekommenderas för var femte rengöring). Ta bort dammbehållaren, ta ut båda filtren genom att trycka ned spärknapparna.

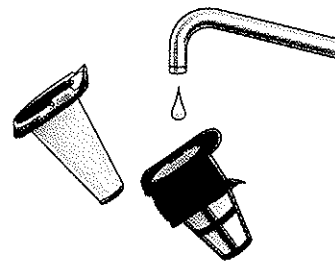

4b. **Beide Filter trennen.** Staubbehälter und Filter können durch Abschüttein gesäubert oder mit warmem Wasser abgespült werden (keinesfalls im Geschirrspüler). Alle Teile müssen trocken sein, bevor sie in umgekehrter Reihenfolge wieder eingesetzt werden.

4β. **Χωρίστε τα δύο φίλτρα.** Μπορείτε να καθαρίσετε το δοχείο σκόνης και τα φίλτρα τινάζοντάς τα ή πλένοντας τα με χλιαρό νερό (μην τα πλένετε σε πλυντήριο πιάτων). Όλα τα εξαρτήματα πρέπει να είναι στεγνά προτού τα επανασυναρμολογήσετε ακολουθώντας τη διαδικασία αντίστροφα.

4b. **Separera filtren.** Dammbehållaren och filtren kan skakas rena eller skójas med varmt vatten (aldrig i diskmaskin). Alla delar måste vara torra innan du sätter ihop dem igen.

Reinigen der Bürstenrolle / Καθαρισμός της βούρτσας-ρολό / Rengöra borstvals

Bürstenrolle, Schlauch und Räder müssen gereinigt werden, wenn sie aus irgendeinem Grund blockieren oder schwergängig werden.

Η βούρτσα-ρολό, ο εύκαμπος σωλήνας και οι τροχοί ενδέχεται να χρειάζονται καθαρισμό εάν έχουν φράξει ή μπλεχτεί για κάποιο λόγο.

Borstvalsen, slangen och hjulen kan behöva rengöras om de blockeras eller fastnar.

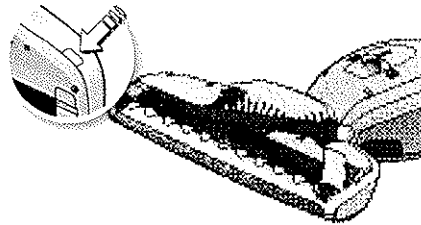

1. Zuerst Ergorapido ausschalten. Freigabeknopf der Bürstenrolle drücken. Die Lagerabdeckung löst sich etwas, sodass sich die Bürstenrolle herausnehmen lässt.

1. Πρώτα απενεργοποιήστε την Ergorapido. Πατήστε το πλήκτρο απελευθέρωσης της βούρτσας-ρολό. Το κάλυμμα της πόρτας θα ελευθερωθεί ελαφρώς και η βούρτσα-ρολό μπορεί να αφαιρεθεί.

1. Stäng först av Ergorapido. Tryck på borstvalsens spärrknapp. Täcklocket frigörs en aning och borstvalsen kan då tas bort.

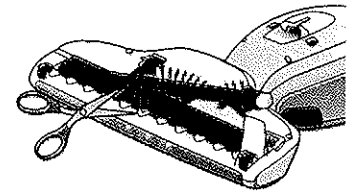

2. Bürstenrolle herausnehmen und reinigen. Fäden mit einem scharfen Gegenstand entfernen. Rolle wieder einsetzen und auf Freigängigkeit achten. Lagerabdeckung schließen.

2. Αφαιρέστε τη βούρτσα-ρολό και καθαρίστε την. Χρησιμοποιήστε ένα αιχμηρό αντικείμενο για να αφαιρέσετε τυχόν τρίχες ή κλωστές. Επανασυναρμολογήστε το ρολό και βεβαιωθείτε ότι περιστρέφεται ελεύθερα. Κλείστε το κάλυμμα της πόρτας.

2. Ta ut borstvalsen och rengör den. Ta bort trådar med hjälp av ett vasst föremål. Sätt tillbaka valsen och se till att den kan snurra utan hinder. Stäng täcklocket.

Reinigen von Schlauch und Rädern / Καθαρισμός του εύκαμπτου σωλήνα και των τροχών / Rengöra slang och munstycke

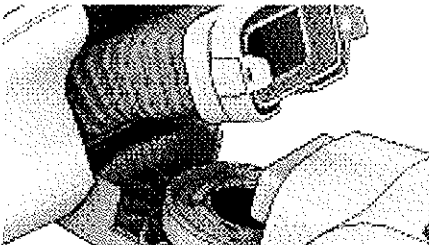

1. Verriegelung lösen und Schlauch vom Saugstutzen abnehmen. Etwaigen Schmutz entfernen. Schlauch wieder aufsetzen und mit Verriegelung befestigen.

1. Λασκάρτε την ασφάλεια και αφαιρέστε τον εύκαμπο σωλήνα από το εξάρτημα. Αφαιρέστε τυχόν απορρίμματα. Επανατοποθετήστε τον εύκαμπο σωλήνα και ασφαλίστε τον χρησιμοποιώντας την ασφάλεια.

1. Lossa haken och dra ut slangen från anslutningen. Ta bort skräp. Sätt tillbaka slangen, lås fast med haken.

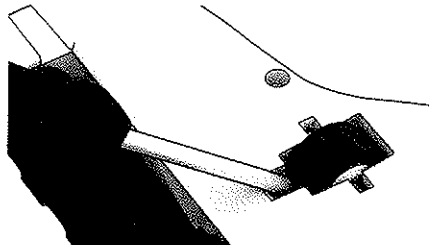

2. Falls die Räder gereinigt werden müssen, diese vorsichtig mit einem kleinen Schraubendreher abnehmen.

2. Εάν πρέπει να καθαρίσετε τους τροχούς, αφαιρέστε τους προσεκτικά χρησιμοποιώντας ένα μικρό κατσαβίδι.

2. Om hjulen behöver rengöras tar du försiktigt bort dem med hjälp av en liten skruvmejsel.

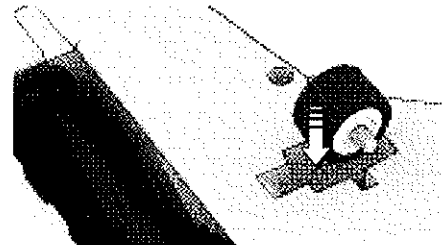

3. Gegenstände beseitigen, die möglicherweise in den Radachsen eingeklemmt wurden. Räder durch Hineindrücken in ihre Führungen wieder zusammenbauen.

3. Αφαιρέστε τα αντικείμενα που μπορεί να έχουν μπλεχτεί στους άξονες των τροχών. Επανασυναρμολογήστε τους τροχούς πιέζοντάς τους μέσα στους οδηγούς τους.

3. Ta bort föremål som kan ha fastnat. Sätt tillbaka hjulen genom att trycka ned dem i spåren.

Akkus entnehmen / Αφαίρεση των μπαταριών / Ta ut batterierna

Unsachgemäße Handhabung der Akkus kann gefährlich sein. Das Handgerät vollständig zu einer Annahmestelle bringen. Vor dem Entsorgen oder Recyceln des Geräts die Akkus herausnehmen. Akkus niemals mit dem Hausmüll entsorgen.

Εσφαλμένος χειρισμός των μπαταριών ενέχει κινδύνους. Επιστρέψτε τη συσκευή σε ένα σημείο ανακύκλωσης. Πριν απορρίψετε ή ανακυκλώσετε τη συσκευή, πρέπει να αφαιρέσετε τις μπαταρίες. Μην απορρίψετε ποτέ τις χρησιμοποιημένες μπαταρίες μαζί με τα οικιακά απορρίμματα.

Felaktig hantering av batterier kan vara farligt. Lämna in hela den handhållna enheten till en återvinningscentral. Batterierna måste tas ut innan apparaten kasseras eller återvinns. Använda batterier ska aldrig slängas i hushållssoporna.

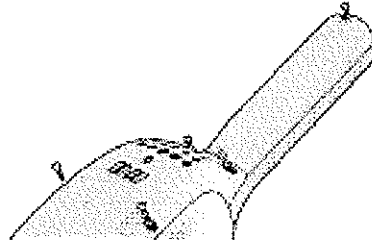

1. Batterien sollten vor dem Herausnehmen immer entladen werden. Ergorapido muss zum Herausnehmen der Akkus von der Ladestation getrennt werden. Schrauben lösen. Oberes Gehäuseteil vorsichtig abnehmen.

1. Οι μπαταρίες πρέπει να έχουν αδειάσει τελείως πριν τις αφαιρέσετε. Η σκούπα Ergorapido δεν πρέπει να είναι συνδεδεμένη με τη βάση φόρτισης όταν αφαιρείτε τις μπαταρίες. Ξεβιδώστε τις βίδες. Σηκώστε προσεκτικά το κάλυμμα.

1. Batterier ska användas tills de är helt slut innan de tas ut. När batterierna tas ut får Ergorapido inte vara ansluten till laddstationen. Lossa skruvarna. Lyft försiktigt av kåpan.

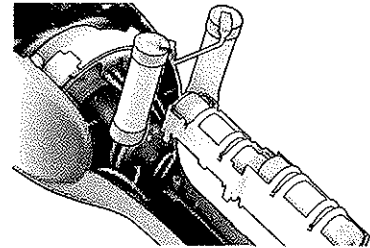

2. Verbindungskabel trennen, Akkus herausnehmen, sichtbare Metallbereiche mit Band abkleben. Akkus in geeigneten Behältern verpacken.

2. Αποσυνδέστε τα καλώδια, αφαιρέστε τις μπαταρίες και τοποθετήστε ταινία πάνω στις ορατές μεταλλικές περιοχές. Τοποθετήστε τις μπαταρίες σε κατάλληλη συσκευασία.

2. Kapa anslutningskablar, ta ut batterierna, tejp över de synliga metallytorna. Lägg batterierna i lämplig förpackning.

Der Ergorapido darf nur von Erwachsenen und nur für normales Staubsaugen im Haushalt verwendet werden. Staubsauger immer an einem trockenen Ort aufbewahren. Alle Wartungs- und Reparaturarbeiten dürfen nur vom autorisierten Electrolux-Kundendienst durchgeführt werden.

Personen (einschließlich Kindern) mit eingeschränkten körperlichen, sensorischen oder geistigen Fähigkeiten oder mit fehlender Erfahrung und Kenntnissen dürfen dieses Gerät nur unter Aufsicht oder nach Anleitung durch eine für ihre Sicherheit verantwortliche Person benutzen.

Vor dem Reinigen oder Warten des Geräts den Netzstecker aus der Steckdose ziehen.

Kinder müssen beaufsichtigt werden, um zu gewährleisten, dass diese mit dem Gerät nicht spielen. Verpackungsmaterialien zur Vermeidung von Erstickungsgefahr vor Kindern fernhalten.

Jeder Staubsauger ist für eine bestimmte Netzspannung ausgelegt. Sicherstellen, dass Netzspannung mit den Angaben auf dem Typenschild des Ladegeräts übereinstimmt. Ausschließlich originales Ladegerät für dieses Modell verwenden.

Benutzen Sie den Staubsauger niemals ...

- In nassen Bereichen.
- In der Nähe von brennbaren Gasen etc.
- Wenn das Gehäuse sichtbare Schäden aufweist.
- Für Flüssigkeiten oder scharfkantige und spitze Gegenstände.
- Für heiße oder kalte Asche, brennende Zigarettenkippen etc.
- Für feinen Staub (z. B. von Gips, Beton, Mehl, heißer oder kalter Asche).
- Niemals den Staubsauger in direktem Sonnenlicht stehen lassen.
- Staubsauger und Batterien vor starker Hitze schützen.
- Batterien niemals zerlegen, kurzschließen, gegen leitende Flächen halten oder starker Hitze aussetzen.
- Benutzen Sie den Staubsauger niemals ohne Filter.

Der Einsatz des Staubsaugers unter den genannten Bedingungen kann das Produkt ernsthaft beschädigen. Ein solcher Schaden ist nicht durch die Garantie abgedeckt.

Η σκούπα Ergorapido θα πρέπει να χρησιμοποιείται μόνο από ενήλικες και προορίζεται μόνο για οικιακή χρήση. Βεβαιωθείτε ότι η ηλεκτρική σκούπα φυλάσσεται σε στεγνό μέρος. Όλες οι επιδιορθώσεις και η συντήρηση πρέπει να πραγματοποιούνται από εξουσιοδοτημένο κέντρο σέρβις της Electrolux.

Αυτή η συσκευή δεν προορίζεται για χρήση από άτομα (συμπεριλαμβανομένων και παιδιών) με μειωμένες σωματικές, αισθητηριακές ή πνευματικές ικανότητες ή με έλλειψη εμπειρίας και γνώσης, εκτός αν υπάρχει επίβλεψη ή έχουν δοθεί οδηγίες σχετικά με τη χρήση της συσκευής από άτομο υπεύθυνο για την ασφάλειά τους.

Αφαιρέστε το φις από την πρίζα πριν από τον καθαρισμό ή τη συντήρηση της συσκευής.

Πρέπει να επιβλέπετε τα μικρά παιδιά, για να βεβαιωθείτε ότι δεν παίζουν με τη συσκευή. Υλικά συσκευασίας, π.χ. πλαστικές σακούλες, πρέπει να φυλάσσονται μακριά από παιδιά για την αποφυγή ασφυξίας.

Η κάθε ηλεκτρική σκούπα είναι σχεδιασμένη για συγκεκριμένη τάση. Ελέγξτε ότι η τάση τροφοδοσίας σας είναι ίδια με εκείνη που αναγράφεται στην πλακέτα δεδομένων του προσαρμογέα φόρτισης. Να χρησιμοποιείτε μόνο τον αυθεντικό προσαρμογέα φόρτισης που έχει σχεδιαστεί για αυτό το μοντέλο.

Μη χρησιμοποιείτε ποτέ την ηλεκτρική σκούπα:

- Σε βρεγμένους χώρους.
- Κοντά σε εύφλεκτα αέρια, κλπ.
- Εάν το προστατευτικό περίβλημα φαίνεται κατεστραμμένο.
- Πάνω σε αιχμηρά αντικείμενα ή υγρά.
- Πάνω σε καυτές ή κρύες καύτρες, αναμμένα αποσιγάρα κλπ.
- Πάνω σε λεπτή σκόνη, όπως σκόνη από σοβάδες, τσιμέντο, αλεύρι και ζεστές ή κρύες στάχτες.
- Μην αφήνετε την ηλεκτρική σκούπα εκτεθειμένη στο άμεσο φως του ηλίου.
- Αποφύγετε να εκθέτετε την ηλεκτρική σκούπα ή την μπαταρία σε υψηλές θερμοκρασίες.
- Η μπαταρία δεν πρέπει να αποσυρμολογείται, να βραχυκυκλώνεται, να τοποθετείται πάνω σε μεταλλικές επιφάνειες ή να εκτίθεται σε υψηλές θερμοκρασίες.
- Μη χρησιμοποιήσετε ποτέ την ηλεκτρική σκούπα χωρίς φίλτρα.

Η χρήση της ηλεκτρικής σκούπας στις παραπάνω περιπτώσεις μπορεί να προκαλέσει σοβαρή βλάβη στο προϊόν. Τέτοιου είδους βλάβες δεν καλύπτονται από την εγγύηση.

Ergorapido bör endast användas av vuxna och endast för normal dammsugning i hemmiljö. Förvara dammsugaren på en torr plats. All service och alla reparationer måste utföras av ett auktoriserat Electrolux-servicecenter.

Den här apparaten är inte avsedd att användas av personer (inklusive barn) med nedsatt fysisk, sensorisk eller mental förmåga, eller bristande erfarenhet och kunskap, såvida de inte har fått handledning eller instruktioner för hur apparaten används av en person som ansvarar för deras säkerhet.

Dra ut sladden ur eluttaget innan du rengör eller underhåller dammsugaren.

Barn måste passas så att de inte leker med apparaten. Förpackningsmaterial, t.ex. plastpåsar, ska hållas utom räckhåll för barn för att undvika kvävning.

Alla dammsugare är avsedda för en specifik nätspänning. Kontrollera att nätspänningen överensstämmer med den spänning som anges på märkplåten på laddningsadaptorn. Använd bara den laddningsadapter som är avsedd för den här modellen.

Använd aldrig dammsugaren under följande omständigheter:

- I våta utrymmen.
- I närhet av brandfarliga gaser eller liknande.
- När det finns tydliga tecken på skada på dammsugaren.
- För vassa objekt eller vätska.
- För att dammsuga upp varm eller kall aska, glödande cigarettfimpar eller liknande.
- För att dammsuga upp fint damm, till exempel från cement, betong, mjöl, varm eller kall aska.
- Lämna inte dammsugaren i direkt solljus.
- Undvik att utsätta dammsugare eller batteri för stark värme.
- Batteriet får inte tas isär, kortslutas, läggas mot en metallyta eller utsättas för stark värme.
- Använd aldrig dammsugaren utan filter.

Om du använder dammsugaren för något av ovanstående kan produkten skadas allvarigt. Sådana skador omfattas inte av garantin.

Wartung und Reparatur

Sollte ein Defekt am Ergorapido vorliegen kontaktieren Sie einen autorisierten Electrolux Kundendienst. Wenn das Netzkabel oder das Ladegerät beschädigt ist, muss es durch Electrolux, den Kundendienst oder eine entsprechend qualifizierte Person ausgetauscht werden.

Verbraucher-Information

Electrolux übernimmt keine Verantwortung für Schäden, die durch den unsachgemäßen Einsatz des Gerätes oder unbefugten Eingriff in den Staubsauger entstehen.

Dieses Produkt wurde mit Rücksicht auf die Umwelt hergestellt. Alle Plastikteile sind für Recyclingzwecke markiert. Einzelheiten darüber finden Sie in unserer Website: www.electrolux.com

Wenn Sie Fragen zum Staubsauger haben, senden Sie uns bitte eine E-Mail an: service.kleingeraete@electrolux.de oder kontaktieren Sie telefonisch unsere Serviceine, die Kontaktdaten finden Sie im beiliegenden Garantieheft.



Wir erklären, dass dieser für die Nutzung im Haushalt konstruierte Akkustaubsauger der EMV-Richtlinie 2004/108/EC, der Niederspannungsrichtlinie 2006/95/EC sowie der CE-Kennzeichnungsrichtlinie 93/68/EG entspricht. Alle Konformitätstests wurden von einer unabhängigen Prüfstelle durchgeführt.



Das Symbol  an Produkt oder Verpackung weist darauf hin, dass das Produkt nicht mit dem normalen Hausmüll entsorgt werden darf. Es sollte stattdessen bei der entsprechenden Sammelstelle für Recycling von Elektro- und Elektronikschrott abgegeben werden. Durch die ordnungsgemäße Entsorgung des Produkts können negative Folgen für Umwelt und Gesundheit vermieden werden. Detaillierte Informationen zum Recyclein des Produkts bieten die Gemeinde, die Müllentsorgung oder der Händler, bei dem das Produkt gekauft wurde.

Συντήρηση και επισκευές

Σε περίπτωση βλάβης ή δυσλειτουργίας, θα πρέπει να πάτε τη σκούπα Ergorapido σε εξουσιοδοτημένο κέντρο σέρβις της Electrolux. Εάν υπάρχει βλάβη στο καλώδιο τροφοδοσίας ή τον φορτιστή, πρέπει να αντικατασταθεί από την Electrolux ή τον αντιπρόσωπο σέρβις ή από κάποιο άλλο εξειδικευμένο άτομο για την αποφυγή κινδύνου.

Πληροφορίες για τον πελάτη

Η Electrolux αποποιείται κάθε ευθύνη για τυχόν ζημιές από εσφαλμένη χρήση της συσκευής ή από παρεμβάση στη συσκευή.

Το προϊόν αυτό έχει σχεδιαστεί με περιβαλλοντική συνείδηση. Όλα τα πλαστικά μέρη είναι σημειωμένα με σκοπό να ανακυκλωθούν. Για λεπτομέρειες, επισκεφθείτε την ιστοσελίδα μας: www.electrolux.com

Για απορίες σχετικά με τη σκούπα ή για οδηγίες σχετικά με τη χρήση του φυλλαδίου, στείλτε μας e-mail στη διεύθυνση: floorcare@electrolux.com

Αν δεν μπορείτε να βρείτε εξαρτήματα για το μοντέλο ηλεκτρικής σκούπας της Electrolux που διαθέτετε, επισκεφθείτε την ιστοσελίδα μας στη διεύθυνση www.electrolux.gr.



Δηλώνουμε ότι αυτή η ηλεκτρική σκούπα, η οποία λειτουργεί με μπαταρία και προορίζεται για οικιακή χρήση, συμμορφώνεται με την Οδηγία περί ηλεκτρομαγνητικής συμβατότητας EMC 2004/108/EK, την Οδηγία περί χαμηλής τάσης 2006/95/EK και την Οδηγία σήμανσης CE 93/68/EOK. Όλες οι δοκιμές συμμόρφωσης έχουν διεξαχθεί από ανεξάρτητο σώμα δοκιμών.



Το σύμβολο  στο προϊόν ή στη συσκευασία του υποδεικνύει ότι αυτό το προϊόν δεν μπορεί να αντιμετωπιστεί ως οικιακό απόβλητο. Πρέπει να το περπατώσετε στο κατάλληλο σημείο περισυλλογής, για την ανακύκλωση ηλεκτρικού και ηλεκτρονικού εξοπλισμού. Διασφαλίζοντας ότι αυτό το προϊόν απορρίπτεται σωστά, θα συμβάλετε στην αποτροπή ενδεχόμενων αρνητικών επιπτώσεων στο περιβάλλον και την ανθρώπινη υγεία, που θα μπορούσαν διαφορετικά να προκληθούν από τον ακατάλληλο χειρισμό των αποβλήτων αυτού του προϊόντος. Για λεπτομερείς πληροφορίες σχετικά με την ανακύκλωση αυτού του προϊόντος, επικοινωνήστε με το αρμόδιο δημοτικό γραφείο, την υπηρεσία απόρριψης οικιακών αποβλήτων ή το κατάστημα όπου αγοράσατε το προϊόν.

Service eller reparationer

Vid driftstörningar eller fel ska Ergorapido lämnas till en auktoriserad Electrolux-serviceverkstad. Om sladden eller laddaren har skadats måste den bytas ut av Electrolux, en auktoriserad servicetekniker eller liknande kvalificerad person för att undvika fara.

Konsumentinformation

Electrolux ansvarar inte för skador som uppstått i samband med olämplig användning eller vårdslös hantering av enheten.

Produkten är utformad med tanke på miljön. Alla plastdetaljer är märkta för återvinning. Mer information finns på vår webbsida: www.electrolux.com

Om du har några kommentarer om dammsugaren eller bruksanvisningen får du gärna skicka ett e-postmeddelande till: floorcare@electrolux.com

Besök vår webbplats på www.electrolux.se eller kontakta vår kundtjänst på 0771-11 44 77. Samtal till det här numret kostar motsvarande ett lokalt samtal inom Sverige om samtalet görs via det fasta telenätet.



Vi intygar att denna batteridrivna dammsugare, som är avsedd för hemanvändning, är godkänd enligt EMC-direktivet 2004/108/EC, lågspanningsdirektivet 2006/95/EC och direktivet för CE-märkning 93/68/EEC. All testning har utförts av ett oberoende testinstitut.



Symbolen  på produkter eller förpackningar visar att produkten inte kan hanteras som hushållsavfall. Den ska i stället lämnas till rätt insamlingsställe för återvinning av elektrisk och elektronisk utrustning. Genom att se till att produkten kasseras på rätt sätt bidrar du till att förhindra potentiella negativa konsekvenser för miljön och människors hälsa, som annars skulle kunna uppstå på grund av felaktig avfallshandling av produkten. För mer detaljerad information om återvinning av produkten kontaktar du ditt kommunkontor, en avfallsstation för hushållssopor eller affären där du köpte produkten.

DE
GR
SV