

Nikon

FOTOCAMERA DIGITALE

COOLPIX P7800

Manuale di riferimento

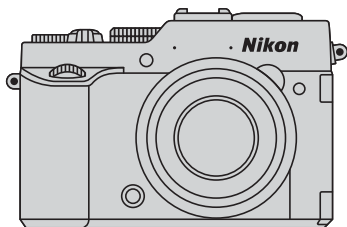

It

Introduzione	
Componenti della fotocamera e funzioni principali	
Informazioni di base sulla ripresa e la riproduzione	
Funzioni di ripresa	
Funzioni di riproduzione	
Registrazione e riproduzione di filmati	
Impostazioni generali della fotocamera	
Collegamento della fotocamera a una TV, a un computer o a una stampante	
Sezione di riferimento	
Note tecniche e Indice	

Introduzione

Note preliminari

Grazie per aver acquistato la fotocamera digitale Nikon COOLPIX P7800. Prima di utilizzare la fotocamera, leggere le "Informazioni sulla sicurezza" (📖vii-ix) e familiarizzare con le informazioni contenute nel presente manuale. Dopo avere letto il manuale, conservarlo insieme al prodotto per consultarlo con facilità e godere appieno della fotocamera.

Informazioni sul manuale





Per iniziare a utilizzare immediatamente la fotocamera, vedere "Informazioni di base sulla ripresa e la riproduzione" (📖20).

Per imparare a conoscere i componenti della fotocamera e le informazioni visualizzate sul monitor, vedere "Componenti della fotocamera e funzioni principali" (📖1).

Altre informazioni

- Simboli e convenzioni

Per facilitare la consultazione del manuale sono stati adottati i seguenti simboli e convenzioni:

Simbolo	Descrizione
	Questa icona indica avvertenze e informazioni che è necessario leggere prima di utilizzare la fotocamera.
	Questa icona indica note e informazioni da leggere prima di utilizzare la fotocamera.
	Queste icone indicano altre pagine contenenti informazioni attinenti;  : "Sezione di riferimento",  : "Note tecniche e Indice".

- Le card di memoria SD ed SDHC/SDXC vengono definite "card di memoria" in questo manuale.
- L'impostazione specificata al momento dell'acquisto viene definita "impostazione predefinita".
- I nomi delle opzioni di menu visualizzate sulle schermate e i nomi dei pulsanti o i messaggi visualizzati sul monitor del computer sono riportati in grassetto.
- In questo manuale, le immagini vengono a volte omesse dagli esempi delle schermate in modo che le icone risultino più facilmente visibili.
- Le illustrazioni delle schermate e della fotocamera potrebbero differire da quelle del prodotto effettivo.

Informazioni e precauzioni

Aggiornamento costante

Come parte integrante dell'impegno di Nikon per un "apprendimento costante" nell'ambito dell'assistenza ai prodotti, sono disponibili informazioni in costante aggiornamento sui seguenti siti Web:

- Per gli utenti negli Stati Uniti: <http://www.nikonusa.com/>
- Per gli utenti in Europa e Africa: <http://www.europe-nikon.com/support/>
- Per gli utenti in Asia, Oceania e Medio Oriente: <http://www.nikon-asia.com/>

Visitare questi siti Web per ottenere le versioni più aggiornate di informazioni, suggerimenti, risposte alle domande più frequenti (FAQ) e consigli generali sulle tecniche fotografiche e di riproduzione digitale. Per ulteriori informazioni, rivolgersi al rappresentante Nikon di zona.

Visitare il sito seguente per informazioni sui contatti:

<http://imaging.nikon.com/>

Utilizzare esclusivamente accessori elettronici di marca Nikon

Le fotocamere Nikon COOLPIX sono progettate in base a standard qualitativi elevatissimi e contengono circuiti elettronici sofisticati. Solo gli accessori elettronici Nikon (inclusi caricabatteria, batterie e adattatori CA) certificati per l'utilizzo con questa fotocamera digitale Nikon sono specificatamente progettati e collaudati per l'uso nel rispetto dei requisiti funzionali e di sicurezza dei circuiti elettronici del prodotto.

L'UTILIZZO DI ACCESSORI ELETTRONICI DI MARCA DIVERSA DA NIKON POTREBBE DANNEGGIARE LA FOTOCAMERA E RENDERE NULLA LA GARANZIA NIKON.

L'uso di batterie Li-ion ricaricabili di terze parti, prive del sigillo con ologramma Nikon, potrebbe compromettere il funzionamento normale della fotocamera o causare danni alle batterie, quali surriscaldamento, rottura o perdita di liquido.

Per ulteriori informazioni sugli accessori di marca Nikon, rivolgersi a un rivenditore autorizzato Nikon.

Sigillo con ologramma: identifica questo dispositivo come prodotto Nikon originale.



Prima di un'occasione importante

Prima di utilizzare la fotocamera per occasioni importanti, come un matrimonio o un viaggio, scattare qualche foto di prova per assicurarvi che la macchina funzioni correttamente. Nikon declina qualsiasi responsabilità per eventuali danni o perdite di profitto derivanti dal malfunzionamento del prodotto.

Informazioni sui Manuali

- È severamente vietata la riproduzione, la trasmissione, la trascrizione, l'inserimento in un sistema di reperimento di informazioni, la traduzione in qualsiasi lingua, in qualsiasi forma e con qualsiasi mezzo, senza previa autorizzazione scritta di Nikon.
- Nikon si riserva il diritto di modificare le specifiche hardware e software riportate nei manuali in qualsiasi momento e senza preavviso.
- Nikon non è responsabile di eventuali danni derivanti dall'utilizzo del presente prodotto.
- Sebbene le informazioni contenute nei presenti manuali siano per quanto possibile complete e accurate, gli utenti sono invitati a segnalare eventuali errori e omissioni al rivenditore Nikon più vicino (gli indirizzi dei rivenditori sono forniti separatamente).

Note concernenti il divieto di copia e riproduzione

Nota: il semplice possesso di materiale copiato o riprodotto in modo digitale tramite scanner, fotocamere digitali o altri dispositivi può essere perseguito legalmente.

• Oggetti la cui copia o riproduzione è proibita per legge

È severamente vietata la copia o la riproduzione di banconote, monete, obbligazioni statali o locali, anche nell'eventualità in cui si tratti di esplicite riproduzioni di campioni. È vietata la copia o la riproduzione di banconote, monete o titoli in circolazione all'estero. È vietata la copia o la riproduzione di francobolli e cartoline non timbrati emessi dallo stato, salvo previa autorizzazione dell'organo di competenza.

È vietata la riproduzione di francobolli emessi dallo stato e di documenti certificati stipulati secondo legge.

• Avvertenze per copie e riproduzioni specifiche

Copie o riproduzioni di titoli di credito emessi da aziende private (azioni, ricevute, assegni, certificati e così via), tessere o abbonamenti di viaggio o coupon sono consentiti per un numero di copie minimo necessario ai fini contabili da parte dell'azienda stessa. È inoltre vietata la riproduzione di passaporti, licenze emesse da aziende private o pubbliche, carte d'identità e biglietti come abbonamenti o buoni pasto.

• Osservare le informazioni sul copyright

La copia o riproduzione di prodotti coperti da copyright, quali libri, brani musicali, dipinti, xilografie, mappe, disegni, filmati e fotografie è regolata dalle leggi nazionali e internazionali sul copyright. Non utilizzate il presente prodotto per realizzare copie illegali o infrangere le leggi sul copyright.

Eliminazione dei dispositivi di memorizzazione dati

La cancellazione di immagini o la formattazione dei dispositivi di memorizzazione dati, come le card di memoria o la memoria interna della fotocamera, non comporta l'eliminazione totale dei dati delle immagini. Talvolta i file cancellati possono essere recuperati dai dispositivi di memorizzazione dati scartati utilizzando software disponibili in commercio e di conseguenza costituiscono un potenziale veicolo per abuso di dati personali. Garantire la privacy di tali dati è responsabilità dell'utente.

Prima di eliminare o di regalare a terzi un dispositivo di memorizzazione dati, è necessario cancellare tutti i dati utilizzando un software per eliminazione permanente disponibile in commercio oppure formattare il dispositivo e memorizzarvi immagini prive di informazioni personali (ad esempio, paesaggi privi di riferimenti particolari) senza collegare l'unità GPS (acquistabile separatamente). Assicuratevi inoltre di sostituire anche eventuali immagini selezionate per l'opzione **Scegliere immagine** nell'impostazione **Schermata avvio** (📖99). Durante la distruzione fisica dei dispositivi di memorizzazione dati, prestare particolare attenzione a evitare lesioni personali o danni a cose.

Informazioni sulla sicurezza

Per evitare eventuali danni all'attrezzatura Nikon o possibili lesioni personali, leggere completamente e con la massima attenzione le seguenti precauzioni di sicurezza prima di utilizzare la fotocamera. Conservare le istruzioni in modo che chiunque faccia uso dell'apparecchio possa consultarle.

Le conseguenze che potrebbero derivare dalla mancata osservanza delle precauzioni elencate in questo capitolo sono contrassegnate dal simbolo seguente:



Questo simbolo segnala avvertenze che devono essere lette prima di utilizzare il prodotto Nikon per prevenire possibili danni fisici all'utente.

AVVERTENZE

In caso di malfunzionamento, spegnere l'apparecchio

In caso di fuoriuscita di fumo oppure di odore insolito proveniente dalla fotocamera o dal caricabatteria, scollegare immediatamente il caricabatteria e rimuovere la batteria, prestando attenzione a non riportare ustioni.

L'utilizzo dell'apparecchiatura in queste condizioni potrebbe provocare lesioni. Una volta rimossa o scollegata la fonte di alimentazione, portare l'apparecchiatura presso un Centro di assistenza autorizzato Nikon per un controllo.

Non disassemblare

Il contatto con i componenti interni della fotocamera o del caricabatteria potrebbe provocare lesioni. Eventuali riparazioni devono essere eseguite esclusivamente da personale qualificato. In caso di rottura della fotocamera o del caricabatteria in seguito a caduta o altro incidente, portare il prodotto presso un centro di assistenza autorizzato Nikon per eseguire un controllo, dopo avere scollegato la fotocamera e/o avere rimosso la batteria.

Non utilizzare la fotocamera o il caricabatteria in presenza di gas infiammabile

Per evitare il rischio di esplosioni o incendi, non utilizzare apparecchi elettronici in presenza di gas infiammabili.

Maneggiare con cura la tracolla della fotocamera

Non posizionare la tracolla attorno al collo di neonati o bambini.

Tenere lontano dalla portata dei bambini

Prestare particolare attenzione onde evitare che i bambini possano introdurre in bocca la batteria o altri piccoli componenti.

Non rimanere in contatto con la fotocamera, il caricabatteria o l'adattatore CA per lunghi periodi di tempo quando i dispositivi sono accesi o in uso

Alcune parti dei dispositivi diventano calde. Se lasciate i dispositivi a contatto diretto con la pelle per lunghi periodi di tempo, possono verificarsi ustioni causate dalla bassa temperatura.

⚠ Non esporre il prodotto a temperature estremamente elevate, ad esempio all'interno di un'autovettura chiusa o alla luce diretta del sole

La mancata osservanza di questa precauzione potrebbe provocare danni o incendi.

⚠ Maneggiare con molta cura la batteria

Se maneggiate in modo improprio le batterie potrebbero perdere liquidi, surriscaldarsi o esplodere. Quando maneggiate la batteria di questo prodotto, adottate le seguenti precauzioni:

- Prima di sostituire la batteria, spegnere il prodotto. Se si utilizza il caricabatteria o l'adattatore CA, assicurarsi che sia scollegato.
- Utilizzare solo una batteria ricaricabile Li-ion EN-EL14 (inclusa). Caricare la batteria utilizzando un caricabatteria MH-24 (incluso). Per il telecomando ML-L3 (acquistabile separatamente), utilizzare esclusivamente una batteria al litio 3 V CR2025.
- Quando installate la batteria, prestate attenzione a non inserirla capovolta o in senso inverso.
- Non cortocircuitare o smontare la batteria, né tentare di rimuovere o forzare la guaina di isolamento o l'involucro della batteria.
- Non esporre la batteria a fiamme o calore eccessivo.
- Non immergetela né esponetela all'acqua.
- Durante il trasporto della batteria, riposizionate il copricontatti. Non trasportate né conservate la batteria insieme a oggetti metallici, come collane o forcine per capelli.

- Quando è completamente scarica, la batteria può essere soggetta a perdite di liquido. Per evitare danni al prodotto, rimuovete la batteria quando è scarica.
- Interrompete immediatamente l'uso se sono notate cambiamenti nella batteria, come scolorimento o deformazione.
- Se il liquido fuoriuscito dalla batteria entra in contatto con i vestiti o la pelle, lavate immediatamente la parte interessata con abbondante acqua.

⚠ Quando si maneggia il caricabatteria, osservare le seguenti precauzioni

- Tenete asciutto il prodotto. La mancata osservanza di questa precauzione potrebbe provocare incendi o folgorazioni.
- Rimuovere con un panno asciutto eventuali accumuli di polvere sui componenti metallici del connettore o in prossimità degli stessi. L'utilizzo della fotocamera in tali condizioni può provocare incendi.
- Non maneggiare la spina e non avvicinarsi al caricabatteria durante i temporali. La mancata osservanza di questa precauzione potrebbe provocare folgorazioni.
- Non danneggiare, non modificate né tirate o piegate con forza il cavo USB, non collocatelo sotto oggetti pesanti e non esponetelo al calore o alle fiamme. Se la guaina di isolamento dovesse danneggiarsi lasciando esposti i fili, portate il cavo presso un Centro di assistenza autorizzato Nikon per un controllo. La mancata osservanza di queste precauzioni potrebbe provocare incendi o folgorazioni.
- Non maneggiare la spina o il caricabatteria con le mani bagnate. La mancata osservanza di questa precauzione potrebbe provocare folgorazioni.

- Non utilizzare con convertitori o adattatori da viaggio progettati per la conversione da una tensione all'altra o con inverter da CC a CA. La mancata osservanza di questa precauzione può provocare danni alla fotocamera, surriscaldamento o incendi.

Utilizzare cavi idonei

Per il collegamento ai terminali di entrata o di uscita, utilizzate solo i cavi forniti o commercializzati da Nikon adatti a tale scopo, al fine di mantenere il prodotto conforme alle normative.

Maneggiare con cura le parti mobili

Prestare attenzione a non schiacciarsi le dita o impigliare oggetti nel copriobiettivo o in altre parti mobili.

CD-ROM

I CD-ROM forniti con questa fotocamera non devono essere riprodotti con lettori CD audio. La riproduzione dei CD-ROM su lettori CD audio potrebbe causare danni all'udito o danneggiare l'apparecchio.

L'utilizzo del flash in prossimità degli occhi del soggetto può provocare danni temporanei alla vista.

Non utilizzare il flash da una distanza inferiore a 1 m dal soggetto.

Prestare particolare attenzione durante le riprese di bambini molto piccoli.

Non utilizzare il flash quando è a contatto con una persona o un oggetto

La mancata osservanza di questa precauzione potrebbe provocare ustioni o incendi.

Evitare ogni contatto con i cristalli liquidi

In caso di rottura del monitor, prestare la massima attenzione per evitare ferimenti a causa dei frammenti di vetro e impedire qualsiasi contatto dei cristalli liquidi con la pelle, la bocca e gli occhi.

A bordo di aeromobili o all'interno di ospedali, tenere la fotocamera spenta

A bordo di aeromobili, in particolare durante le fasi di decollo o atterraggio, tenere la fotocamera spenta.

Non utilizzare le funzioni di rete wireless durante il volo.

In caso di utilizzo all'interno di ospedali, rispettare le istruzioni vigenti sul posto. Le onde elettromagnetiche prodotte dalla fotocamera possono causare interferenze alle strumentazioni elettroniche di aeromobili o ospedali.

Rimuovere eventuali dispositivi di rete wireless attivi dalla fotocamera prima di salire a bordo di un aeromobile o di entrare in un ospedale.

Note

Avviso per gli utenti europei

ATTENZIONE

RISCHIO DI ESPLOSIONE SE LA BATTERIA VIENE SOSTITUITA CON UNA DI TIPO NON CORRETTO.

SMALTIRE LE BATTERIE ESAUSTE SECONDO LE ISTRUZIONI.

Questo simbolo indica che gli apparecchi elettrici ed elettronici devono essere smaltiti negli appositi contenitori di rifiuti.



Le seguenti istruzioni sono rivolte esclusivamente agli utenti di paesi europei:

- Il presente prodotto deve essere smaltito nell'apposito contenitore di rifiuti. Non smaltire insieme ai rifiuti domestici.
- La raccolta differenziata e il riciclaggio aiutano a preservare le risorse naturali e a prevenire le conseguenze negative per la salute umana e per l'ambiente che potrebbero essere provocate dallo smaltimento scorretto.
- Per ulteriori informazioni, vi preghiamo di contattare le autorità locali responsabili dello smaltimento dei rifiuti.

Questo simbolo sulla batteria indica che la batteria deve essere smaltita negli appositi contenitori di rifiuti.



Le seguenti istruzioni sono rivolte esclusivamente agli utenti di paesi europei:



- Le presenti batterie, dotate di questo simbolo o meno, devono essere smaltite nell'apposito contenitore di





















rifiuti. Non smaltire insieme ai rifiuti domestici.



































- Per ulteriori informazioni, vi preghiamo di contattare le autorità locali responsabili dello smaltimento dei rifiuti.

















































Sommario























Introduzione.....	ii
Note preliminari	ii
Informazioni sul manuale	iii
Informazioni e precauzioni	iv
Informazioni sulla sicurezza	vii
AVVERTENZE	vii
Note	x
<hr/>	
Componenti della fotocamera e funzioni principali	1
Corpo macchina	1
Funzioni principali dei comandi	3
Fissaggio della cinghia della fotocamera.....	8
Fissaggio e rimozione del tappo dell'obiettivo.....	8
Apertura e regolazione dell'angolazione del monitor.....	9
Commutazione della visualizzazione dal monitor al mirino (pulsante )	10
Commutazione della visualizzazione sul monitor (pulsante Fn2).....	11
Uso dei menu (pulsante MENU)	12
Monitor	14
<hr/>	
Informazioni di base sulla ripresa e la riproduzione.....	20
Preparazione 1: caricamento della batteria	20
Preparazione 2: inserimento della batteria	22
Preparazione 3: inserimento di una card di memoria	24
Memoria interna e card di memoria.....	25
Card di memoria approvate	25
Passaggio 1: accensione della fotocamera.....	26
Impostazione della lingua, della data e dell'ora.....	28
Passaggio 2: selezione di un modo di ripresa.....	30
Modi di ripresa disponibili	31
Passaggio 3: inquadratura di un soggetto	32
Uso dello zoom	33
Passaggio 4: messa a fuoco e ripresa.....	34
Passaggio 5: riproduzione delle immagini	36
Passaggio 6: eliminazione di un'immagine.....	37

Funzioni di ripresa.....	38
Modo  (auto)	38
Modo scena (modo di ripresa adatto alle scene)	39
Consigli e note.....	40
Modo Effetti speciali (applicazione degli effetti durante la ripresa).....	46
Modi P, S, A, M (impostazione dell'esposizione per la ripresa).....	49
Intervallo di regolazione del tempo di posa.....	53
U1, U2 e U3 (modi User settings (Impostazioni utente)).....	55
Salvataggio delle impostazioni in modo U1, U2 o U3 (Salva User settings).....	55
Funzioni che possono essere impostate mediante il multi-selettore.....	58
Uso del flash.....	59
Utilizzo dell'autoscatto	62
Ripresa automatica di volti sorridenti (Timer sorriso).....	63
Utilizzo del modo di messa a fuoco	64
Immagini con messa a fuoco manuale.....	66
Impostazioni predefinite.....	67
Funzioni che possono essere impostate tramite la ghiera di compensazione dell'esposizione	69
Regolazione della luminosità (compensazione dell'esposizione).....	69
Funzioni che possono essere impostate tramite il pulsante 	
(menu rapidi: durante la ripresa di immagini fisse).....	70
Operazioni menu rapidi di base.....	70
Menu rapidi disponibili.....	72
Funzioni che possono essere impostate con il pulsante MENU (menu di ripresa, menu specializzato per U1, U2 o U3).....	73
Menu di ripresa	73
Menu specializzato per U1, U2 o U3	75
Funzioni che non possono essere utilizzate contemporaneamente	77
Messa a fuoco.....	82
Messa a fuoco nel modo  (auto) o EFFECTS	82
Utilizzo di Scelta soggetto AF.....	82
Utilizzo della funzione di rilevamento del volto	83
Utilizzo della funzione Effetto pelle soft	84
Soggetti non adatti per l'autofocus	84
Blocco della messa a fuoco	85
Funzioni di riproduzione	86
Zoom in riproduzione	86
Visualizzazione miniature, visualizzazione calendario.....	87











Funzioni che possono essere impostate con il pulsante MENU (Menu play)	88
Utilizzo della schermata di selezione delle immagini	90
<hr/>	
Registrazione e riproduzione di filmati	91
Registrazione di filmati	91
Funzioni che possono essere impostate tramite il pulsante  (menu rapidi: durante la registrazione di filmati)	95
Funzioni che possono essere impostate con il pulsante MENU (Menu Filmato e Impost. filmato person.)	96
Riproduzione di filmati	97
<hr/>	
Impostazioni generali della fotocamera	99
Funzioni che possono essere impostate con il pulsante MENU (Menu impostazioni)	99
<hr/>	
Collegamento della fotocamera a una TV, a un computer o a una stampante	102
Metodi di collegamento	102
Uso di ViewNX 2	104
Installazione di ViewNX 2	104
Trasferimento di immagini sul computer	106
<hr/>	
Sezione di riferimento	 1
<hr/>	
Utilizzo della funzione Panorama semplificato (ripresa e riproduzione)	 2
Riprese con Panorama semplificato	 2
Visualizzazione di immagini scattate con Panorama semplificato	 4
Utilizzo della funzione Panorama assistito	 5
Visualizzazione ed eliminazione di immagine scattate in sequenza	 7
Visualizzazione di immagini in sequenza	 7
Eliminazione di immagini in sequenza	 8
Modifica di immagini fisse	 9
Prima di modificare le immagini	 9
 Ritocco rapido: miglioramento del contrasto e della saturazione	 10
 D-Lighting: miglioramento della luminosità e del contrasto	 10
 Effetto pelle soft: miglioramento dell'aspetto dell'incarnato	 11
 Effetti filtro: applicazione degli effetti del filtro digitale	 12
 Mini-foto: riduzione della dimensione di un'immagine	 13

 Bordo nero: aggiunta di un bordo nero alle immagini		14
 Raddrizzamento: compensazione dell'inclinazione dell'immagine.....		15
NRW Elaboraz. RAW (NRW): creazione di immagini JPEG da immagini NRW		15
 Ritaglio: creazione di una copia ritagliata		17
Collegamento della fotocamera a un televisore		
(visualizzazione delle immagini su un televisore).....		18
Collegamento della fotocamera a una stampante (Stampa diretta)		
Collegamento della fotocamera a una stampante		20
Stampa di singole immagini.....		21
Stampa di immagini multiple		22
Modifica di filmati		
Estrazione delle sole parti del filmato desiderate		25
Salvataggio di un fotogramma da un filmato come immagine fissa.....		26
Menu rapido		
QUAL Qualità Immagine e Dim. Immagine		27
QUAL Opzioni filmato.....		30
ISO Sensibilità ISO		33
WB Bilanciamento bianco (regolazione della tinta).....		35
BKT Auto-bracketing (ripresa continua con modifica di esposizione e bilanciamento bianco).....		38
 Picture Control (COOLPIX Picture Control) (modifica delle impostazioni per la registrazione delle immagini).....		40
Menu di ripresa (modo P, S, A o M).....		
Picture Control person. (COOLPIX Picture Control person.).....		44
Modo esposizione		45
Ripresa in sequenza		46
Modo area AF		49
Modo autofocus		53
Compensazione flash		54
Filtro riduzione disturbo		54
Filtro ND incorporato.....		55
Controllo distorsione		55
D-Lighting attivo		56
Memoria zoom		57
Posizione zoom all'avvio		57
Anteprima esposiz. M		58
Misurazione sull'area AF		58
Modo Commander		59

Menu play	 62
 Ordine di stampa (creazione di un ordine di stampa DPOF)	 62
 Slide show.....	 64
 Cancella	 65
 Proteggi.....	 66
 Ruota immagine	 66
 Memo vocale.....	 67
 Copia (copia tra la memoria interna e la card di memoria)	 68
 Opzioni visualizz. sequenza.....	 69
 Scegliere foto principale	 69
Menu Filmato e Impost. filmato person.	 70
Modo di ripresa (solo impostazione filmato personalizzata).....	 70
Picture Control person. (solo impostazione filmato personalizzata)	 70
Modo autofocus.....	 71
Filtro ND incorporato (solo impostazione filmato personalizzata)	 71
Riduz. rumore del vento	 72
Menu impostazioni	 72
Schermata avvio	 72
Fuso orario e data	 73
Impostazioni monitor.....	 75
Stampa data (sovrastampa della data e dell'ora sulle immagini)	 77
Autoscatto: dopo lo scatto	 78
Riduzione vibrazioni.....	 79
Illuminatore AF	 80
Valore increm. sens. ISO	 80
Zoom digitale	 81
Velocità zoom.....	 82
Diaframma fisso	 82
Impostazioni audio	 83
Registra orientamento	 83
Ruota foto verticali	 84
Autospegnimento	 84
Formatta memoria/Formatta card.....	 85
Lingua/Language	 85
Impostazioni TV.....	 86
Sensibilità mic esterno	 86
Personalizzazione ghiera.....	 87
Rotaz. ghiera di comando	 87
Press. multi-selettore dx.....	 88
Opzioni pulsante cancella	 88

Pulsante blocco AE/AF	 89
Fn1 + pulsante di scatto.....	 90
Fn1 + ghiera di comando/Fn1 + ghiera di selezione.....	 91
Visualizzazione guida Fn1	 92
Pulsante Fn2	 92
Personalizza My Menu	 93
Azzerà numeraz. file	 94
Terminale accessori	 95
Caricamento Eye-Fi.....	 96
Unità ind. distanza MF.....	 97
Indicatori inversi	 97
Controllo flash	 97
Ripristina tutto	 98
Versione firmware	 98
Messaggi di errore.....	 99
Nomi dei file.....	 103
Accessori opzionali.....	 104
Ripresa con il telecomando ML-L3	 106
Lampeggiatori (unità flash esterna).....	 108
Montaggio del lampeggiatore/unità di pilotaggio commander senza cavi.....	 108
Utilizzo dell'unità GPS	 113
Collegamento dell'unità GPS.....	 113
Registrazione dei dati GPS sulle immagini.....	 113

Note tecniche e Indice..... 1

Cura dei prodotti.....	 2
Fotocamera.....	 2
Batteria.....	 3
Caricabatteria	 4
Card di memoria.....	 5
Cura della fotocamera.....	 6
Pulizia.....	 6
Conservazione	 7
Risoluzione dei problemi	 8
Caratteristiche tecniche.....	 16
Indice analitico.....	 22

Componenti della fotocamera e funzioni principali

Corpo macchina

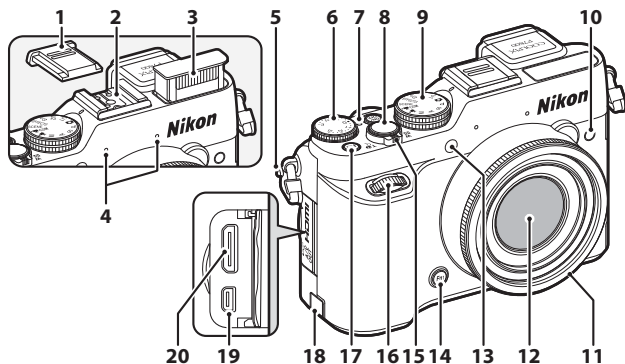

- | | | | |
|-----------|--|-----------|---|
| 1 | Copri slitta accessori BS-1 108 | 14 | Pulsante Fn1 (funzione 1) 4, 100 |
| 2 | Slitta accessori 108 | | Controllo zoom 33 |
| 3 | Flash 59 | | W : grandangolo 33 |
| 4 | Microfono (stereo) 88, 91 | | T : teleobiettivo 33 |
| 5 | Occhiello per cinghia fotocamera 8 | 15 | : riproduzione miniature 87 |
| 6 | Ghiera di compensazione dell'esposizione 69 | | Q : zoom in riproduzione 86 |
| 7 | Tacca della ghiera di compensazione dell'esposizione 69 | | : guida 39 |
| 8 | Pulsante di scatto 4, 34 | 16 | Ghiera secondaria 3, 6, 49, 51 |
| 9 | Ghiera di selezione modo 30 | 17 | Pulsante Fn2 (funzione 2) 11, 101 |
| 10 | Ricevitore infrarossi (per telecomando opzionale ML-L3) 58, 106 | | Copriconnettore di alimentazione (per l'adattatore CA opzionale) 104 |
| 11 | Anello obiettivo 105 | 18 | Connettore di uscita USB/audio/video 102 |
| 12 | Obiettivo | 19 | Mini-connettore HDMI (tipo C) 102 |
| 13 | Spia autoscatto 62 | | |
| | Illuminatore ausiliario AF 99 | | |

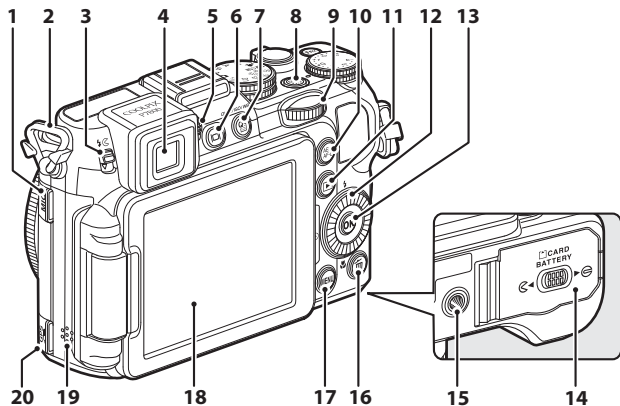















- | | | | |
|-----------|--|-----------|---|
| 1 | Connettore microfono esterno
.....  104 | 12 | Multi-selettore a rotazione
(multi-selettore)* 3, 6, 58 |
| 2 | Occhiello per cinghia fotocamera 8 | 13 | Pulsante  (applicazione della
selezione) 3, 6, 12 |
| 3 | Controllo 
(sollevamento flash) 59 | 14 | Coperchio del vano batteria/
alloggiamento card di memoria
..... 22, 24 |
| 4 | Mirino elettronico 10 | 15 | Attacco per treppiedi |
| 5 | Comando di regolazione diottrica
..... 10 | 16 | Pulsante  (cancella) 37, 98, 100 |
| 6 | Pulsante  (monitor) 10 | 17 | Pulsante MENU (menu)
..... 12, 73, 88, 96, 99 |
| 7 | Pulsante  (menu rapidi) 70, 95 | 18 | Monitor 9, 11, 14 |
| 8 | Interruttore di alimentazione/
spia di accensione 26 | 19 | Diffusore acustico 88, 97, 100 |
| 9 | Ghiera di comando principale
..... 3, 6, 49, 51 | 20 | Terminale accessori
..... 101,  95,  104 |
| 10 | Pulsante  (AE-L/AF-L) 4, 100 | | |
| 11 | Pulsante  (riproduzione) 36 | | |





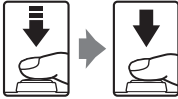



* Anche definito "multi-selettore" in questo manuale.

Funzioni principali dei comandi





















Per la ripresa









Comando	Funzione principale	
 <p>Ghiera di selezione modo</p>	Consente di modificare il modo di ripresa.	30
 <p>Controllo zoom</p>	Spostare il comando verso T (🔍) (teleobiettivo) per ingrandire il soggetto in modo che risulti più vicino, spostarlo invece verso W (📐) (grandangolo) per ridurre l'ingrandimento e visualizzare un'area maggiore.	33
 <p>Multi-selettore</p>	<ul style="list-style-type: none"> Quando è visualizzata la schermata di ripresa: consente di visualizzare le seguenti schermate di impostazioni premendo rispettivamente: <ul style="list-style-type: none"> - Su (▲): ⚡ (modo flash) - Sinistra (◀): ⌚ (autoscatto/timer sorriso/telecomando) - Giù (▼): 🔥 (modo di messa a fuoco) - Destra (▶): 📐 (modo area AF) Quando sono visualizzati la schermata di ripresa o il menu rapido: consente di selezionare un'opzione utilizzando ▲▼◀▶ o ruotando il multi-selettore; applicare la selezione premendo il pulsante OK. 	58 12, 70, 95
 <p>Ghiera di comando principale</p>	<ul style="list-style-type: none"> Quando il modo di ripresa è P: consente di impostare il programma flessibile. Quando il modo di ripresa è S o M: consente di impostare il tempo di posa. Quando è visualizzata la schermata di impostazione: consente di selezionare un'opzione. Quando è visualizzato il menu rapido: consente di selezionare l'opzione a sinistra o a destra. 	49, 51 49, 51 12 70, 95
 <p>Ghiera secondaria</p>	<ul style="list-style-type: none"> Quando il modo di ripresa è A o M: consente di impostare il valore di apertura del diaframma. Quando è visualizzata la schermata di impostazione: consente di passare a un altro livello di menu. Quando è visualizzato il menu rapido: consente di selezionare l'opzione in alto o in basso. 	49, 51 12 70, 95

Comando	Funzione principale	
 Pulsante  (menu rapidi)	Consente di visualizzare e di uscire dal menu rapido.	70, 95
 Pulsante MENU (menu)	Consente di visualizzare e nascondere il menu.	12, 73, 96, 99
 Pulsante di scatto	Premuto a metà corsa (ovvero se si preme fino a quando si avverte una leggera resistenza): consente di impostare la messa a fuoco e l'esposizione. Quando viene premuto fino in fondo (ovvero fino a fine corsa): consente di rilasciare l'otturatore.	34, 35
 Ghiera di compensazione dell'esposizione	Consente la regolazione della luminosità (compensazione dell'esposizione).	69
 Pulsante AE-L/AF-L	Consente il blocco dell'esposizione e della messa a fuoco.	85, 100
 Pulsante Fn1 (funzione 1)	<ul style="list-style-type: none"> Quando si sposta il controllo zoom e contemporaneamente si preme questo pulsante: consente la modifica della lunghezza focale dello zoom. Quando si preme il pulsante di scatto e contemporaneamente questo pulsante: consente la ripresa con l'impostazione assegnata in Fn1 + pulsante di scatto. Quando si sposta il controllo zoom e contemporaneamente si preme questo pulsante: consente di impostare la funzione assegnata in Fn1 + ghiera di comando. Quando si ruota il multi-selettore e contemporaneamente si preme questo pulsante: consente di impostare la funzione assegnata in Fn1 + ghiera di selezione. 	74 100 100 101

Comando	Funzione principale	
 Pulsante Fn2 (funzione 2)	<ul style="list-style-type: none"> • Consente di alternare le informazioni visualizzate sul monitor. • Consente di impostare la funzione assegnata in Pulsante Fn2. 	11 101
 Pulsante  (monitor)	Consente di alternare tra il monitor e il mirino.	10
 Pulsante  (riproduzione)	Consente la riproduzione delle immagini.	36
 Pulsante  (cancella)	Consente di eliminare l'ultima immagine salvata.	37

Per la riproduzione

Comando	Funzione principale	
 Pulsante  (riproduzione)	<ul style="list-style-type: none"> Quando la fotocamera è spenta, tenere premuto questo pulsante per accendere la fotocamera nel modo di riproduzione. Consente di tornare al modo di ripresa. 	36 36
 Controllo zoom	<ul style="list-style-type: none"> Spostare il comando verso T () per ingrandire l'immagine, spostarlo invece verso W () per visualizzare le immagini come miniature o per visualizzare il calendario. Consente di regolare il volume per i memo vocali e la riproduzione dei filmati. 	86, 87 88, 97
 Multi-selettore	<ul style="list-style-type: none"> Quando è visualizzata la schermata di riproduzione: consente di cambiare l'immagine visualizzata utilizzando le frecce su () sinistra () giù () destra () o ruotando il multi-selettore. Quando è visualizzata la schermata di impostazione: consente di selezionare un'opzione utilizzando    o ruotando il multi-selettore. Quando è visualizzata un'immagine ingrandita: consente di spostare l'area di visualizzazione. 	36 12 86
 Pulsante  (applicazione della selezione)	<ul style="list-style-type: none"> Consente di visualizzare singole immagini di una sequenza nel modo di riproduzione a pieno formato. Consente di scorrere un'immagine scattata con Panorama semplificato. Consente la riproduzione di filmati. Consente di passare dalla riproduzione miniature o dall'immagine ingrandita alla riproduzione a pieno formato. Con la schermata di impostazione visualizzata, applicare la selezione. 	89,  44,  97 86, 87 12
 Ghiera di comando principale	<ul style="list-style-type: none"> Consente la selezione delle immagini e della data. 	36, 87
 Ghiera secondaria	<ul style="list-style-type: none"> Consente di modificare l'ingrandimento dell'immagine ingrandita. 	86

Comando	Funzione principale	
 Pulsante MENU (menu)	Consente di visualizzare e nascondere il menu.	12, 88
 Pulsante  (cancella)	Consente di eliminare un'immagine.	37
 Pulsante Fn2 (funzione 2)	Consente di alternare le informazioni visualizzate sul monitor.	11
 Pulsante  (monitor)	Consente di alternare tra il monitor e il mirino.	10
 Pulsante di scatto	Consente di tornare al modo di ripresa.	-

Fissaggio della cinghia della fotocamera

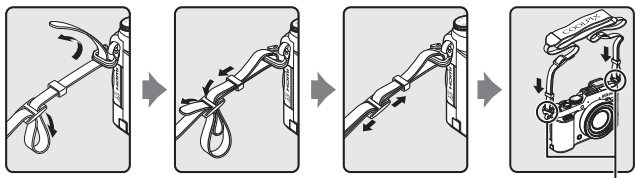

Fissare la cinghia in due punti.

Fissaggio e rimozione del tappo dell'obiettivo

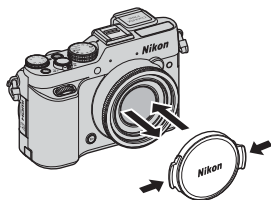

Tappo dell'obiettivo

Quando non si scattano fotografie, fissare il tappo sull'obiettivo per proteggerlo.

Apertura e regolazione dell'angolazione del monitor

È possibile modificare l'orientamento e l'inclinazione del monitor. Ciò è utile quando si eseguono le riprese posizionando la fotocamera in alto o in basso o quando si eseguono autoritratti.

Per la ripresa normale, ripiegare il monitor sul corpo macchina con lo schermo rivolto verso l'esterno (3).

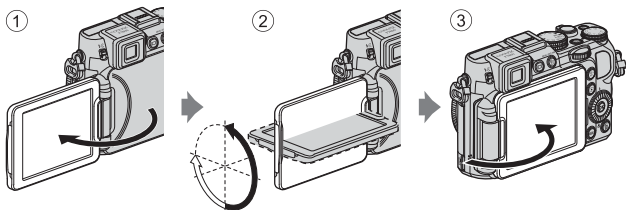

Quando non si sta utilizzando o si sta trasportando la fotocamera, ripiegare il monitor sul corpo macchina con lo schermo rivolto verso l'interno in modo da proteggerlo da graffi o sporcizia.



✓ Note sul monitor

- Quando si regola il monitor, non applicare una forza eccessiva e ruotarlo lentamente entro la gamma regolabile in modo da non danneggiarne i collegamenti.
- Quando si ruota il monitor con un cavo collegato al connettore del microfono esterno o al terminale accessori, il monitor potrebbe incastrarsi nel cavo o nel coperchio. Non forzare il cavo o il connettore della fotocamera.

Commutazione della visualizzazione dal monitor al mirino (pulsante)

È possibile utilizzare il mirino in caso di luce molto forte che rende difficile la visualizzazione del monitor.

Ogni pressione del pulsante  consente di alternare la visualizzazione tra il monitor e il mirino.

- Quando si ripiega il monitor sul corpo macchina con lo schermo rivolto verso l'interno, la visualizzazione passa dal monitor al mirino.

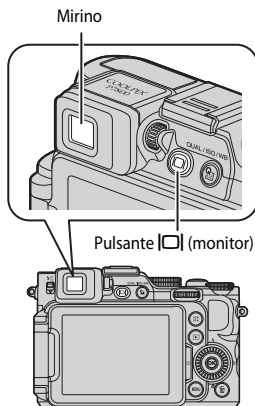

Regolazione diottrica del mirino

Se si riscontrano difficoltà nel visualizzare l'immagine nel mirino, regolare la visualizzazione ruotando il comando di regolazione diottrica e contemporaneamente utilizzare il mirino.

- Fare attenzione a non procurarsi graffi all'occhio con la punta delle dita o con le unghie.



Note sul controllo e la regolazione dei colori delle immagini

Utilizzare il monitor sul retro della fotocamera perché presenta una migliore riproducibilità del colore rispetto al mirino.

Commutazione della visualizzazione sul monitor (pulsante Fn2)

Per alternare le informazioni visualizzate sul monitor durante la ripresa e la riproduzione, premere il pulsante **Fn2** (funzione 2).

- Questa operazione è disponibile quando il **Pulsante Fn2** (📖101) nel menu impostazioni è impostato su **Mostra/nascondi info** (impostazione predefinita).

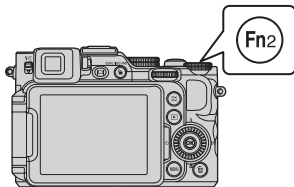

Per la ripresa



Visualizza informazioni

Vengono visualizzate l'immagine e le informazioni di ripresa.



Nascondi informazioni

Viene visualizzata la sola immagine.

Per la riproduzione



Visualizza informazioni

Vengono visualizzate l'immagine e le informazioni sull'immagine.

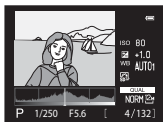

Informazioni livello toni (eccetto filmati)

Vengono visualizzati un istogramma, il livello toni e le informazioni di ripresa (📖19).



Nascondi informazioni

Viene visualizzata la sola immagine.



Visualizzazione di orizzonte virtuale, istogramma e reticolo per la ripresa

È possibile impostare la visualizzazione dell'orizzonte virtuale, dell'istogramma o del reticolo (📖16) selezionando **Impostazioni monitor** nel menu impostazioni (📖99), quindi selezionando **Info foto**.

Uso dei menu (pulsante MENU)

Utilizzare il multi-selettore e il pulsante **OK** per navigare nei menu.

1 Premere il pulsante MENU.

- Viene visualizzato il menu che corrisponde allo stato della fotocamera, ad esempio il menu di ripresa o il Menu play.

Le opzioni di menu non disponibili sono visualizzate in grigio e non possono essere selezionate.

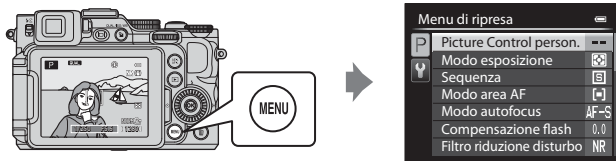

2 Utilizzare il multi-selettore per selezionare un'opzione di menu.

- ▲▼ o rotazione: consente di selezionare l'opzione in alto o in basso.
- ◀▶: consente di selezionare l'opzione a sinistra o a destra o di passare a un altro livello di menu.
- OK: consente di applicare la selezione. È possibile applicare la selezione anche premendo ▶.
- Per ulteriori informazioni su come passare da una scheda all'altra, vedere [13](#).



Applicazione della selezione

3 Una volta completata la configurazione delle impostazioni, premere il pulsante MENU o il pulsante di scatto.

- Per visualizzare la schermata di ripresa, premere il pulsante di scatto.

Note sul funzionamento della ghiera di comando quando viene visualizzato un menu

Ruotare la ghiera di comando principale quando viene visualizzato un menu per selezionare un'opzione. Ruotare la ghiera secondaria per passare a un altro livello di menu.

Passaggio da una scheda di menu all'altra

Per visualizzare un menu diverso, ad esempio il menu impostazioni (📖99), utilizzare il multi-selettore per passare a un'altra scheda.

Schede

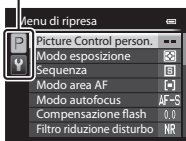

Premere ◀ per passare alle schede.

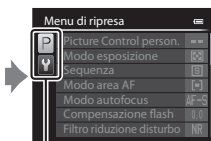

Utilizzare ▲▼ per selezionare una scheda, quindi premere il pulsante Ⓚ o ▶ per applicare la selezione.

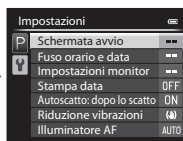

Tipi di schede

Per la ripresa			Per la riproduzione

Scheda P:

Consente di visualizzare le impostazioni disponibili nel modo di ripresa corrente (📖31). A seconda del modo di ripresa corrente, viene visualizzata un'icona scheda diversa. Nel modo 📷 (auto), viene visualizzata solo la scheda Y.

Scheda U1/U2/U3:

Consente di visualizzare le impostazioni del menu specializzato nel modo U1, U2 o U3 (📖55).

Scheda ▶:

Consente di visualizzare le impostazioni disponibili nel modo di riproduzione.

Scheda Y:

Consente di visualizzare il menu impostazioni in cui è possibile modificare le impostazioni generali.





Monitor

Le informazioni visualizzate sul monitor durante la ripresa e la riproduzione cambiano in base alle impostazioni della fotocamera e alle condizioni operative. Premere il pulsante **Fn2** per visualizzare o nascondere le informazioni sul monitor (📖11).

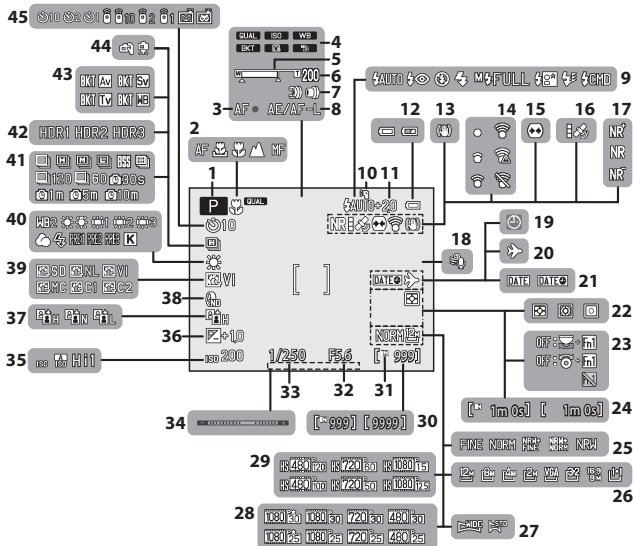
Per la ripresa

Componenti della fotocamera e funzioni principali



1	Modo di ripresa.....	30, 31
2	Modo messa a fuoco.....	65
3	Indicatore di messa a fuoco.....	34
4	Icona menu rapido.....	70, 95
5	Indicatore zoom.....	33, 65
6	Memoria zoom.....	74
7	Impostazione della velocità zoom.....	99
8	Indicatore AE/AF-L.....	100,  66
9	Modo flash.....	59
10	Lampeggiatore.....	61
11	Compensazione flash.....	74
12	Indicatore di livello batteria.....	26
13	Icona Riduzione vibrazioni.....	99
14	Indicatore di comunicazione Eye-Fi.....	101,  96
15	Controllo distorsione.....	74
16	Ricezione GPS.....	101,  114
17	Filtro riduzione disturbo.....	74
18	Riduz. rumore del vento.....	97
19	Indicatore "data non impostata".....	28, 99
20	Icona Destinazione.....	99
21	Stampa data.....	99
22	Modo esposizione.....	73
23	Visualizzazione guida Fn1.....	4, 101
24	Tempo di registrazione filmato rimanente.....	91, 92
25	Qualità Immagine.....	72
26	Dim. Immagine.....	72
27	Panorama semplificato.....	44
28	Opzioni filmato (filmati a velocità normale).....	95
29	Opzioni filmato (filmati HS).....	95
30	Numero di esposizioni rimanenti (immagini fisse).....	26,  28
31	Indicatore memoria interna.....	26
32	Valore di apertura del diaframma.....	49
33	Tempo di posa.....	49
34	Indicatore di esposizione.....	51
35	Sensibilità ISO.....	72, 95
36	Valore di compensazione dell'esposizione.....	69
37	D-Lighting attivo.....	74
38	Filtro ND incorporato.....	74
39	COOLPIX Picture Control.....	72, 95
40	Bilanciamento bianco.....	72, 95
41	Modo di ripresa in sequenza.....	45, 73
42	Controluce (HDR).....	43
43	Auto-bracketing.....	72
44	Mano libera/treppiedi.....	41
45	Spia autoscatto.....	62
	Telecomando.....	58
	Timer sorriso.....	63
	Autoscatto animali dom.....	45

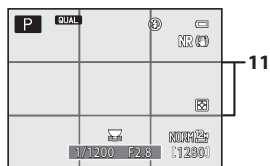
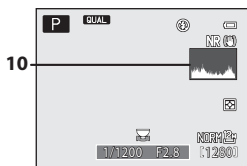
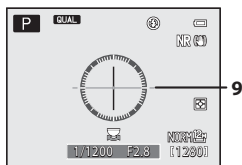
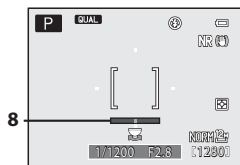
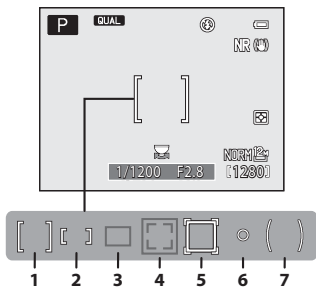

1	Area di messa a fuoco (per area centrale).....	58, 67, 73, 85
2	Area di messa a fuoco (per manuale).....	41, 42, 58, 67, 73
3	Area di messa a fuoco (per messa a fuoco automatica, scelta soggetto AF).....	58, 67, 73, 82
4	Area di messa a fuoco (per rilevamento del volto, rilevamento animali domestici)	45, 58, 63, 67, 73, 83
5	Area di messa a fuoco (per inseguimento del soggetto)	58, 67, 73,  51
6	Area della misurazione spot	73
7	Area di misurazione in ponderata centrale.....	73
8	Orizzonte virtuale (barre)	11, 99,  75
9	Orizzonte virtuale (circolare)	11, 99,  75
10	Istogrammi sì/no.....	11, 99,  75
11	Reticolo sì/no	11, 99,  75

Per la riproduzione

Riproduzione a pieno formato (📖36)

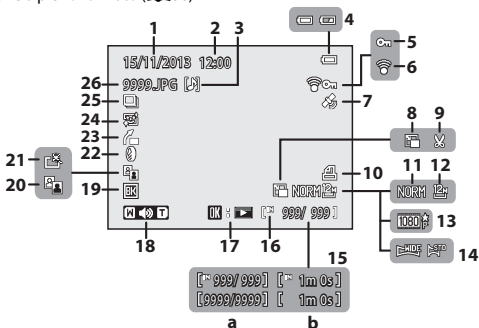

1	Data di registrazione.....	28	15	(a) Numero immagine corrente/ numero totale di immagini (b) Durata filmato	
2	Ora di registrazione.....	28	16	Indicatore memoria interna.....	25
3	Indicatore memo vocali.....	88	17	Guida riproduzione Panorama semplificato.....	6, 44, 📖4
4	Indicatore di livello batteria.....	26	17	Guida riproduzione sequenza	6, 37, 📖7
5	Icona Proteggi.....	88	17	Guida riproduzione filmato.....	97
6	Indicatore di comunicazione Eye-Fi.....	101, 📖96	18	Indicatore volume.....	88, 97
7	Indicatore informazioni GPS registrate.....	101, 📖113	19	Icona bordo nero.....	89
8	Icona Mini-foto.....	88	20	Icona D-Lighting.....	88
9	Icona Ritaglio.....	86	21	Icona Ritocco rapido.....	88
10	Icona Ordine di stampa.....	88	22	Icona Effetti filtro.....	88
11	Qualità Immagine.....	72	23	Icona Raddrizzamento.....	89
12	Dim. Immagine.....	72	24	Icona Effetto pelle soft.....	88
13	Opzioni filmato.....	95, 97	25	Visualizzazione sequenza (quando è selezionato Singole foto)	89, 📖69
14	Indicatore Panorama semplificato	44	26	Numero e tipo di file.....	📖103

Visualizzazione delle informazioni livello toni¹ (📖11)

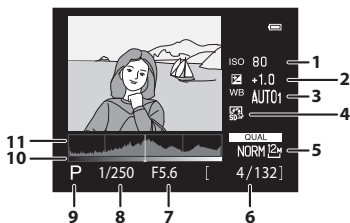

1	Sensibilità ISO.....	72	6	Numero immagine corrente/ numero totale di immagini	
2	Valore di compensazione dell'esposizione.....	69	7	Valore di apertura del diaframma.....	49
3	Bilanciamento bianco.....	72	8	Tempo di posa.....	49
4	COOLPIX Picture Control.....	72	9	Modo di ripresa ²	31
5	Qualità Immagine/ Dim. Immagine.....	72	10	Livello toni ³	
			11	Istogramma ⁴	

- ¹ È possibile verificare la perdita di dettaglio nelle alte luci o nelle zone in ombra dall'istogramma visualizzato o nel display lampeggiante per ciascun livello di toni. Queste informazioni forniscono indicazioni utili per regolare la luminosità dell'immagine con funzioni come la compensazione dell'esposizione.
- ² **P** viene visualizzato quando si seleziona il modo di ripresa **SCENE, EFFECTS** o **P**.
- ³ Il livello toni indica il livello di luminosità. Quando si seleziona il livello toni da controllare utilizzando **◀▶** sul multi-selettore, l'area dell'immagine corrispondente al livello toni selezionato lampeggia.
- ⁴ Un istogramma è una rappresentazione grafica della distribuzione dei toni nell'immagine. L'asse orizzontale corrisponde alla luminosità dei pixel, con i toni scuri verso sinistra e quelli chiari verso destra. L'asse verticale indica il numero di pixel.

Informazioni di base sulla ripresa e la riproduzione

Preparazione 1: caricamento della batteria

1 Preparare il caricabatteria in dotazione.

Se un adattatore spina* è fornito con la fotocamera, collegarlo alla spina sul caricabatteria. Premere con decisione l'adattatore spina fino a che non è fissato in sede. Una volta che i due componenti sono collegati, un tentativo di rimozione forzata dell'adattatore spina potrebbe danneggiare il prodotto.

* La forma dell'adattatore spina varia a seconda del paese o della regione di acquisto della fotocamera.

Questo passaggio può essere omesso se l'adattatore spina è collegato in modo permanente al caricabatteria.

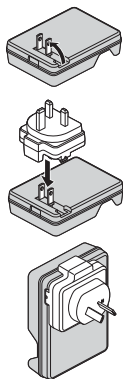

2 Spingere la batteria (①) per inserirla nel caricabatteria (②).

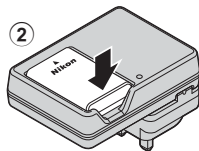
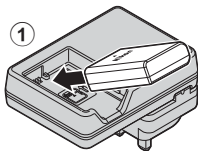

3 Collegare il caricabatteria a una presa elettrica.

- La spia CHARGE inizia a lampeggiare all'avvio della carica.

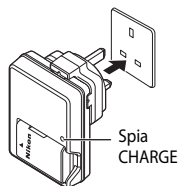

Spia CHARGE	Descrizione
Lampeggiante	La batteria è in fase di carica.
Accesa	La batteria è completamente carica. La ricarica di una batteria completamente scarica richiede circa 1 ora e 30 minuti.
Lampeggia velocemente	<ul style="list-style-type: none">• La batteria non è inserita correttamente. Scollegare il caricabatteria dalla presa elettrica, rimuovere la batteria e reinserirla in modo che sia in piano nel caricabatteria.• La temperatura ambiente non è adatta al caricamento. La batteria deve essere caricata in locali chiusi, a temperature ambiente comprese tra 5°C e 35°C.• Si è verificato un problema con la batteria. Scollegare immediatamente il caricabatteria dalla presa elettrica e interrompere la carica. Portare la batteria e il caricabatteria al proprio rivenditore o a un centro assistenza autorizzato Nikon.

4 Al termine della carica, rimuovere la batteria e scollegare il caricabatteria dalla presa elettrica.

Preparazione 2: inserimento della batteria

- 1** Aprire il coperchio del vano batteria/
alloggiamento card di memoria.

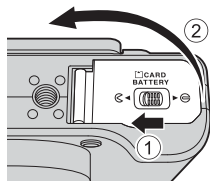

- 2** Inserire la batteria.

- Spingere il blocco batteria arancione nella direzione indicata dalla freccia (1), quindi inserire completamente la batteria (2).
- La batteria si blocca in sede se inserita correttamente.

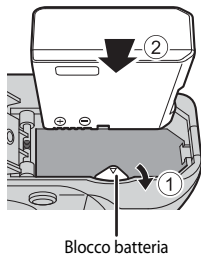

- ✓** Fare attenzione a inserire la batteria
nella direzione corretta

*L'inserimento non corretto della batteria
potrebbe danneggiare la fotocamera.*

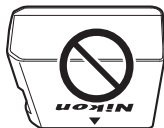

- 3** Chiudere il coperchio del vano
batteria/alloggiamento card di
memoria.

- Se il coperchio del vano batteria/alloggiamento card di memoria è aperto, la fotocamera non può essere accesa.

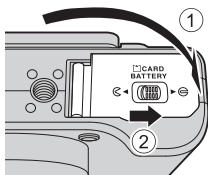

Rimozione della batteria

Spegnere la fotocamera e assicurarsi che la spia di accensione e il monitor siano spenti, quindi aprire il coperchio del vano batteria/alloggiamento card di memoria.

Spostare il blocco batteria nella direzione indicata dalla freccia (1), quindi espellere la batteria (2).

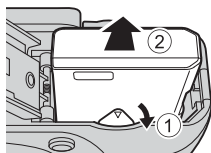

Attenzione Temperatura alta

La fotocamera, la batteria o la card di memoria potrebbero essere molto calde immediatamente dopo l'uso.

Preparazione 3: inserimento di una card di memoria

- 1** Spegner la fotocamera e aprire il coperchio del vano batteria/ alloggiamento card di memoria.

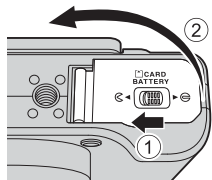

- 2** Inserire la card di memoria.

- Spingere la card di memoria finché non scatta in posizione.

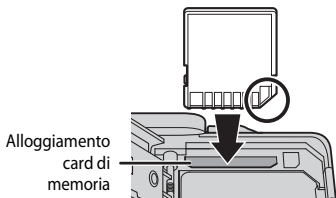

- ✓** Fare attenzione a inserire la card di memoria nella direzione corretta

L'inserimento non corretto della card di memoria potrebbe danneggiare la fotocamera e la card di memoria.



- 3** Chiudere il coperchio del vano batteria/alloggiamento card di memoria.

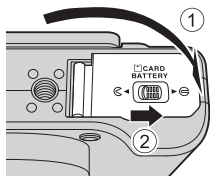

- ✓** **Formattazione delle card di memoria**

La prima volta che si inseriscono in questa fotocamera card di memoria utilizzate in altri dispositivi, è necessario formattarle utilizzando questa fotocamera. Inserire la card nella fotocamera, premere il pulsante **MENU**, quindi selezionare **Formatta card** nel menu impostazioni.

Rimozione delle card di memoria

Spegnere la fotocamera e assicurarsi che la spia di accensione e il monitor siano spenti, quindi aprire il coperchio del vano batteria/alloggiamento card di memoria.

Spingere delicatamente la card di memoria nella fotocamera (1) in modo da espellerla parzialmente (2).

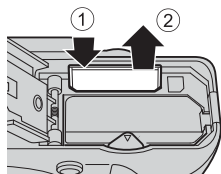

Attenzione Temperatura alta

La fotocamera, la batteria o la card di memoria potrebbero essere molto calde immediatamente dopo l'uso.

Memoria interna e card di memoria

I dati della fotocamera, incluse le immagini e i filmati, possono essere salvati nella memoria interna della fotocamera o in una card di memoria. Per utilizzare la memoria interna della fotocamera, rimuovere prima la card di memoria.

Card di memoria approvate

Le seguenti card di memoria Secure Digital (SD) sono state testate e approvate per l'utilizzo con questa fotocamera.

- Per la registrazione di filmati si consiglia di utilizzare card di memoria con classe di velocità SD 6 o superiore. Se si utilizza una card di memoria con una classe di velocità inferiore, la registrazione del filmato si potrebbe interrompere inaspettatamente.

	Card di memoria SD	Card di memoria SDHC ²	Card di memoria SDXC ³
SanDisk	2 GB ¹	4 GB, 8 GB, 16 GB, 32 GB	64 GB, 128 GB
TOSHIBA	-	4 GB, 8 GB, 16 GB, 32 GB	64 GB
Panasonic	2 GB ¹	4 GB, 8 GB, 16 GB, 32 GB	64 GB
Lexar	-	4 GB, 8 GB, 16 GB, 32 GB	64 GB, 128 GB

¹ Se la card di memoria verrà utilizzata con un lettore di card o una periferica simile, assicurarsi che la periferica supporti le card da 2 GB.

² Compatibile con SDHC. Se la card di memoria verrà utilizzata con un lettore di card o una periferica simile, assicurarsi che la periferica supporti SDHC.

³ Compatibile con SDXC. Se la card di memoria verrà utilizzata con un lettore di card o una periferica simile, assicurarsi che la periferica supporti SDXC.

- Per i dettagli relativi alle card di memoria sopra menzionate, rivolgersi al rispettivo produttore. Se si utilizzano card di memoria di altri produttori, la qualità delle prestazioni della fotocamera potrebbe non essere la stessa.



Passaggio 1: accensione della fotocamera

1 Aprire il monitor e rimuovere il tappo dell'obiettivo.

- Per ulteriori informazioni, vedere "Apertura e regolazione dell'angolazione del monitor" (📖9).
- Per ulteriori informazioni, vedere "Fissaggio e rimozione del tappo dell'obiettivo" (📖8).

2 Premere l'interruttore di alimentazione.

- **Se si accende la fotocamera per la prima volta, vedere "Impostazione della lingua, della data e dell'ora"** (📖28).
- Il monitor si accende.
- Per spegnere la fotocamera, premere nuovamente l'interruttore di alimentazione.

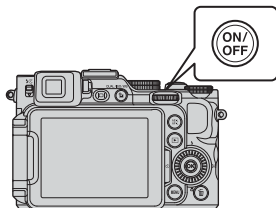

3 Controllare l'indicatore di livello batteria e il numero di esposizioni rimanenti.

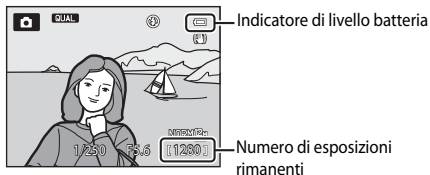

Indicatore di livello batteria

Display	Descrizione
	Il livello della batteria è alto.
	Il livello della batteria è basso.
Batteria scarica.	Non è possibile acquisire immagini. Ricaricare la batteria.

Numero di esposizioni rimanenti

Viene visualizzato il numero di immagini che possono essere scattate.

- Viene visualizzato quando nessuna card di memoria è inserita nella fotocamera e le immagini vengono salvate nella memoria interna.

Funzione di autospegnimento

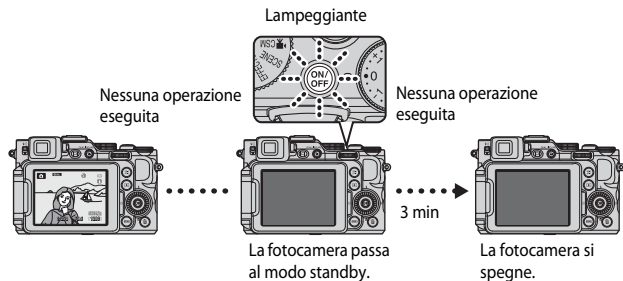

- L'intervallo di tempo che deve trascorrere prima che la fotocamera passi al modo standby è di circa 1 minuto ma può essere modificato utilizzando l'impostazione **Autospegnimento** nel menu impostazioni (📖99).
- Quando la fotocamera è nel modo standby, il monitor si accende nuovamente se si esegue una delle operazioni seguenti:
 - Premere l'interruttore di alimentazione, il pulsante di scatto o il pulsante .
 - Ruotare la ghiera di selezione modo.
 - Aprire o chiudere il monitor.

Visualizzazione sul monitor

Premere il pulsante **Fn2** per visualizzare o nascondere le informazioni relative alle foto o le informazioni di ripresa visualizzate sul monitor (📖11).

Impostazione della lingua, della data e dell'ora

Quando si accende la fotocamera per la prima volta, vengono visualizzate la schermata di selezione lingua e la schermata di impostazione della data e dell'ora per l'orologio della fotocamera.

- Se si esce senza impostare la data e l'ora,  lampeggia quando viene visualizzata la schermata di ripresa.

- 1** Utilizzare ▲▼ sul multi-selettore per selezionare la lingua desiderata, quindi premere il pulsante .

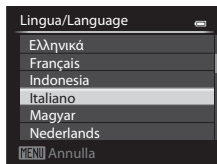

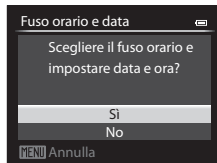

- 2** Selezionare **Si**, quindi premere il pulsante .

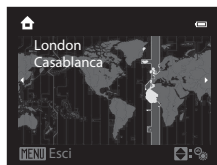

- 3** Selezionare l'ora locale e premere il pulsante .

- Per attivare la funzione ora legale, premere ▲. Quando la funzione ora legale è attivata,  viene visualizzato sopra la mappa. Per disattivare la funzione ora legale, premere il pulsante ▼.



- 4** Selezionare il formato della data e premere il pulsante .

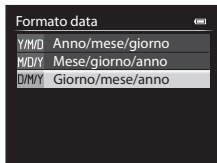

5 Selezionare la data e l'ora, quindi premere il pulsante **OK**.

- Selezionare un campo: premere **◀▶** sul multi-selettore (consente di passare a **G, M, A**, ore e minuti).
- Modificare la data e l'ora: premere **▲▼**.
La data e l'ora possono essere modificate anche ruotando il multi-selettore o la ghiera di comando principale.
- Confermare l'impostazione: scegliere i minuti e premere il pulsante **OK**.

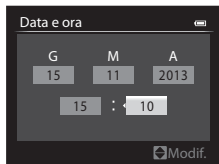

6 Selezionare **Sì**, quindi premere il pulsante **OK**.

- Al termine delle impostazioni, l'obiettivo si estende e la fotocamera passa al modo di ripresa.

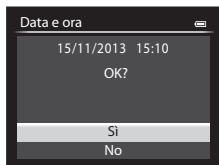

Modifica delle impostazioni della lingua, della data e dell'ora

- È possibile modificare queste impostazioni mediante le opzioni **Lingua/Language** e **Fuso orario e data** nel menu impostazioni **Y** (📖99).
- È possibile attivare o disattivare la funzione ora legale nel menu impostazioni **Y** selezionando **Fuso orario e data** e quindi **Fuso orario**. L'attivazione della funzione ora legale fa avanzare l'orologio di un'ora, mentre la disattivazione riporta l'orologio indietro di un'ora.

Batteria dell'orologio

- L'orologio della fotocamera è alimentato da una batteria di riserva incorporata. La batteria di riserva si carica dopo circa 10 ore quando la batteria principale è inserita nella fotocamera o quando la fotocamera è collegata a un adattatore CA opzionale e può memorizzare la data e l'ora impostate per diversi giorni.
- Quando la batteria di riserva si scarica, alla successiva riaccensione della fotocamera viene visualizzata la schermata di impostazione della data e dell'ora. Impostare nuovamente la data e l'ora. Vedere il passaggio 2 di "Impostazione della lingua, della data e dell'ora" (📖28) per ulteriori informazioni.

Sovrastampa della data di ripresa sulle immagini stampate

- È possibile sovrastampare in modo permanente la data di ripresa sulle immagini se vengono scattate impostando **Stampa data** nel menu impostazioni.
- Se si desidera stampare la data di ripresa senza utilizzare l'opzione **Stampa data**, stamparla mediante il software ViewNX 2 (📖104).

Passaggio 2: selezione di un modo di ripresa

Ruotare la ghiera di selezione modo per selezionare un modo di ripresa.

- In questo esempio viene utilizzato il modo  (auto). Ruotare la ghiera di selezione modo su .

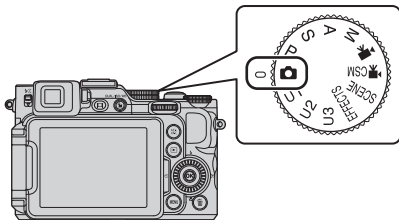

Note sul flash

In situazioni che richiedono l'uso del flash, come in ambienti scuri o quando il soggetto è in controluce, assicurarsi che il flash sia sollevato (59).

Modi di ripresa disponibili

 **Modo Auto** (📖38)

Utilizzato per riprese generali.

SCENE **Modo scena** (📖39)

Le impostazioni della fotocamera sono ottimizzate in base alla scena selezionata. Se si utilizza la selezione scene auto, la fotocamera seleziona automaticamente il modo scena più adeguato quando si inquadra un'immagine, facilitando così ulteriormente lo scatto delle immagini tramite l'uso delle impostazioni adatte alla scena.

EFFECTS **Effetti speciali** (📖46)

È possibile applicare effetti alle immagini durante la ripresa.

Modo P, S, A, M (📖49)

Selezionare questi modi per un maggiore controllo del tempo di posa e del valore di apertura del diaframma.

Modo U1, U2, U3 **User settings (Impostazioni utente)** (📖55)

È possibile salvare le combinazioni di impostazioni utilizzate più di frequente per la ripresa. Le impostazioni salvate possono essere recuperate immediatamente per la ripresa ruotando semplicemente la ghiera di selezione modo su **U1**, **U2** o **U3**.

 **Modo filmato** (📖91)

È possibile registrare filmati per la riproduzione al rallentatore o in accelerato, oltre ai filmati normali.

 **Modo impostazione filmato personalizzate** (📖91)

È possibile utilizzare il modo auto priorità diaframmi o il modo manuale, oppure modificare le impostazioni per la registrazione delle immagini.

Passaggio 3: inquadratura di un soggetto

1 Tenere ben ferma la fotocamera.

- Tenere le dita e altri oggetti lontani dall'obiettivo, dal flash, dall'illuminatore ausiliario AF, dal microfono e dal diffusore acustico.
- Per scattare foto nell'orientamento verticale (ritratto), ruotare la fotocamera in modo che il flash si trovi sopra l'obiettivo.

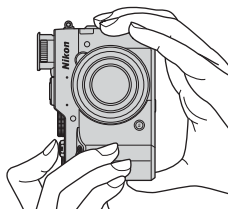

2 Inquadrare il soggetto.

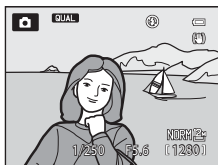

Mirino

Premendo il pulsante  è possibile scattare immagini utilizzando il mirino (10).

Quando utilizzare un treppiedi

- Si consiglia di utilizzare un treppiedi per stabilizzare la fotocamera nelle situazioni seguenti.
 - Durante le riprese in condizioni di scarsa illuminazione con il flash abbassato o con un modo di ripresa in cui il flash è disattivato
 - Quando si utilizza l'impostazione teleobiettivo
- Quando si utilizza un treppiedi per stabilizzare la fotocamera durante la ripresa, impostare la **Riduzione vibrazioni** su **No** nel menu impostazioni (99) per impedire possibili errori determinati da questa funzione.

Uso dello zoom

Spostando il controllo zoom la posizione dello zoom cambia.

- Per ingrandire il soggetto in modo che risulti più vicino: spostare il comando verso **T** (teleobiettivo)
- Per ridurre l'ingrandimento e visualizzare un'area maggiore: spostare il comando verso **W** (grandangolo)

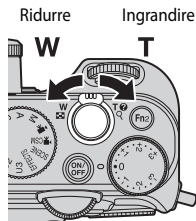

- Un indicatore zoom viene visualizzato nella parte superiore del monitor quando si sposta il controllo zoom.
- Lo zoom digitale, che consente di ingrandire ulteriormente il soggetto fino a circa 4x il rapporto massimo dello zoom ottico, può essere attivato spostando e tenendo premuto il controllo zoom verso **T** quando la fotocamera raggiunge la posizione dello zoom massima con lo zoom ottico.

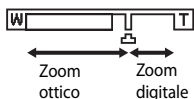

Zoom digitale e interpolazione

Se si utilizza lo zoom digitale, la qualità dell'immagine si riduce a causa dell'interpolazione quando lo zoom viene utilizzato oltre la posizione .

La posizione di  si sposta verso destra mentre la dimensione dell'immagine si riduce.

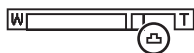

Dimensione immagine ridotta

Passaggio 4: messa a fuoco e ripresa

1 Premere il pulsante di scatto a metà corsa.

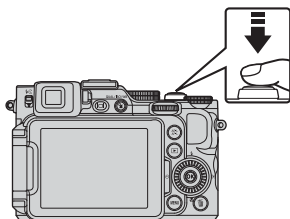

- Quando il soggetto è a fuoco, l'area di messa a fuoco che include il soggetto o l'indicatore di messa a fuoco (📖 114) diventa verde (più aree di messa a fuoco possono diventare verdi).
- Quando si utilizza lo zoom digitale, la fotocamera mette a fuoco il soggetto al centro dell'inquadratura e non viene visualizzata l'area di messa a fuoco. Nel momento in cui la fotocamera mette a fuoco, l'indicatore di messa a fuoco diventa verde.
- Se l'area o l'indicatore di messa a fuoco lampeggia in rosso, la fotocamera non è in grado di eseguire la messa a fuoco. Modificare la composizione e riprovare a premere il pulsante di scatto a metà corsa.



2 Senza sollevare il dito, premere il pulsante di scatto fino in fondo.



Pulsante di scatto

<p>Premuto a metà corsa</p> 	<p>Per impostare la messa a fuoco e l'esposizione (tempo di posa e valore di apertura del diaframma), premere delicatamente il pulsante di scatto fino a quando si avverte una leggera resistenza. Finché il pulsante di scatto resta premuto a metà corsa, la messa a fuoco e l'esposizione rimangono bloccate.</p>
<p>Premuto fino in fondo</p> 	<p>Premere il pulsante di scatto fino in fondo per rilasciare l'otturatore e scattare l'immagine. Non esercitare forza quando si preme il pulsante di scatto, in quanto ciò potrebbe causare il movimento della fotocamera e le immagini scattate potrebbero risultare mosse. Premere il pulsante delicatamente.</p>

Note sul salvataggio di immagini e la registrazione di filmati

L'indicatore del numero di esposizioni rimanenti o l'indicatore della durata filmato massima lampeggia durante il salvataggio delle immagini o la registrazione di un filmato. Se un indicatore sta lampeggiando, **non aprire il coperchio del vano batteria/alloggiamento card di memoria, né rimuovere la batteria o la card di memoria**. In caso contrario, si potrebbe causare una perdita di dati o danni alla fotocamera o alla card di memoria.



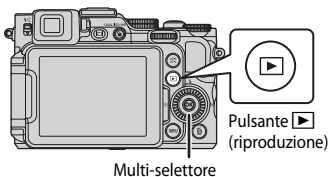

Passaggio 5: riproduzione delle immagini

1 Premere il pulsante (riproduzione).

- Se si tiene premuto il pulsante  (riproduzione) mentre la fotocamera è spenta, la fotocamera si accende nel modo di riproduzione.



2 Utilizzare il multi-selettore per selezionare un'immagine da visualizzare.

- Tenere premuto     per scorrere rapidamente le immagini.
- Le immagini possono essere scelte anche ruotando il multi-selettore o la ghiera di comando.
- Per ritornare al modo di ripresa, premere il pulsante  o il pulsante di scatto.

Visualizza l'immagine precedente

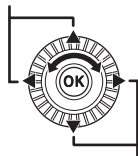

Visualizza l'immagine successiva

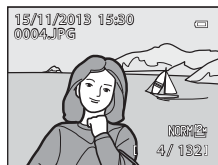





Commutazione delle informazioni visualizzate sul monitor

Premere il pulsante **Fn2** per visualizzare o nascondere le informazioni relative alle foto o le informazioni di ripresa visualizzate sul monitor ( 11).

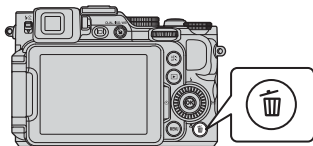
Passaggio 6: eliminazione di un'immagine

- 1 Per eliminare l'immagine visualizzata sul monitor, premere il pulsante .



- 2 Utilizzare   sul multi-selettore per selezionare **Si**, quindi premere il pulsante .

- L'immagine eliminata non può essere recuperata.
- Per annullare l'operazione, selezionare **No** e premere il pulsante .

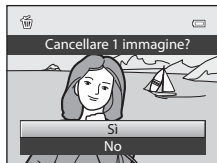



Note sulla registrazione contemporanea di immagini RAW e JPEG

Quando vengono eliminate immagini scattate con una **Qualità Immagine** (📖72) impostata su **RAW (NRW) + Fine** o **RAW (NRW) + Normal** con il pulsante , vengono eliminate le immagini RAW (NRW) e JPEG registrate nello stesso momento.

Per eliminare solo le immagini RAW (NRW) o JPEG, selezionare **Elimina foto NRW selezionate** o **Elimina foto JPEG selezionate** in **Cancella** nel Menu play (📖88).

Eliminazione di immagini in sequenza

- Se si preme il pulsante  e si cancella un'immagine principale mentre vengono visualizzate solo le immagini principali per le sequenze di immagini (📖89), vengono eliminate tutte le immagini della sequenza, inclusa l'immagine principale.
- Per eliminare le singole immagini di una sequenza, premere il pulsante  per visualizzarle una alla volta e quindi premere il pulsante .

Eliminazione dell'ultima immagine scattata in modo di ripresa

Nel modo di ripresa, premere il pulsante  per eliminare l'ultima immagine salvata.

Eliminazione di immagini multiple

Per eliminare immagini multiple, selezionare **Cancella** dal Menu play (📖88).

Funzioni di ripresa

Modo (auto)

Utilizzato per riprese generali.

La fotocamera seleziona l'area di messa a fuoco per l'autofocus in base alla composizione o al soggetto.

- La fotocamera seleziona automaticamente una o più delle 9 aree di messa a fuoco che contengono il soggetto più vicino. Quando il soggetto è a fuoco, le aree per le quali è stata effettuata la messa a fuoco diventano verdi.
- Per ulteriori informazioni, vedere "Messa a fuoco" (📖 82).

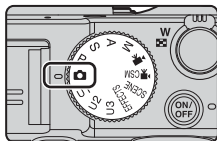

Funzioni disponibili nel modo (auto)

- Modo flash (📖 59)
- Autoscatto (📖 62)
- Modo di messa a fuoco (📖 64)
- Compensazione dell'esposizione (📖 69)
- Menu rapido (📖 70)

Modo scena (modo di ripresa adatto alle scene)

Quando si seleziona una scena, le impostazioni della fotocamera vengono ottimizzate automaticamente per la scena selezionata.

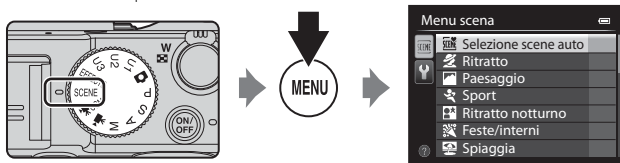

Premere il pulsante **MENU** per visualizzare il menu scena e selezionare una scena con il multi-selettore.

Selezione scene auto (impostazione predefinita) (📖40)	Paesaggio notturno (📖41) ²
Ritratto	Macro/primo piano (📖41)
Paesaggio ²	Alimenti (📖42)
Sport (📖40) ¹	Museo (📖42) ¹
Ritratto notturno (📖40) ³	Fuochi artificiali (📖42) ^{2,3}
Feste/interni (📖41) ¹	Copia in bianco e nero (📖42) ¹
Spiaggia ¹	Controluce (📖43) ¹
Neve ¹	Panorama (📖44)
Tramonto ^{2,3}	Animali domestici (📖45)
Aurora/crepuscolo ^{2,3}	

¹ La fotocamera mette a fuoco l'area al centro dell'inquadratura.

² La fotocamera mette a fuoco all'infinito.

³ Si raccomanda l'uso di un treppiedi poiché il tempo di posa è lungo. Se si utilizza un treppiedi per stabilizzare la fotocamera durante la ripresa, impostare **Riduzione vibrazioni** su **No** nel menu impostazioni (📖99).











Visualizzazione di una descrizione di ciascuna scena (visualizzazione della Guida)

Selezionare una scena e spostare il controllo zoom (📖1) verso **T** (🔍) per visualizzare la relativa descrizione. Per tornare alla schermata originale, spostare nuovamente il controllo zoom verso **T** (🔍).

Consigli e note

Selezione scene auto

- Quando si punta la fotocamera su un soggetto, la fotocamera seleziona automaticamente il modo scena ottimale dall'elenco che segue e regola le impostazioni di ripresa di conseguenza.

	Ritratto (immagine in primo piano di una o due persone)
	Ritratto (ripresa di un'immagine con tre o più persone o di una composizione con un'area di sfondo estesa)
	Paesaggio
	Ritratto notturno (immagine in primo piano di una o due persone)
	Ritratto notturno (ripresa di un'immagine con tre o più persone o di una composizione con un'area di sfondo estesa)
	Paesaggio notturno <ul style="list-style-type: none">• La fotocamera scatta immagini in sequenza e le combina salvandole come se fossero una sola immagine nello stesso modo di quando si seleziona Mano libera in  (paesaggio notturno) (📖41).
	Macro/primo piano
	Controluce (ripresa di soggetti non umani)
	Controluce (ripresa di soggetti umani)
	Altre scene di ripresa

- A seconda delle condizioni di ripresa, la fotocamera potrebbe non selezionare il modo scena desiderato. In questo caso, passare al modo  (auto) (📖30) o scegliere manualmente il modo scena più adatto al soggetto.

Sport

- Quando si tiene premuto il pulsante di scatto fino in fondo, la fotocamera scatta fino a 6 immagini in sequenza a una velocità di circa 8 fps (se la qualità dell'immagine è impostata su **Normal** e la dimensione su  **4000x3000**).
- La frequenza di scatto della ripresa in sequenza può rallentare a seconda dell'impostazione corrente di qualità e dimensione dell'immagine, della card di memoria in uso o delle condizioni di ripresa.
- Le impostazioni di messa a fuoco, esposizione e tinta vengono fissate sui valori determinati dalla prima immagine di ogni serie.



Ritratto notturno

- Il flash scatta sempre. Sollevare il flash prima di scattare.







Feste/interni

- Per evitare l'effetto causato dal movimento della fotocamera, tenerla saldamente. Se si utilizza un treppiedi per stabilizzare la fotocamera durante la ripresa, impostare **Riduzione vibrazioni** su **No** nel menu impostazioni (📖99).

Paesaggio notturno

- Dalla schermata visualizzata dopo aver selezionato  **Paesaggio notturno**, selezionare  **Mano libera** o  **Treppiedi**.
-  **Mano libera** (impostazione predefinita):
 - Premere il pulsante di scatto fino in fondo per scattare una serie di immagini combinate e salvate in una sola immagine.
 - Una volta premuto il pulsante di scatto fino in fondo, tenere ferma la fotocamera finché non viene visualizzata un'immagine fissa. Dopo aver scattato un'immagine, non spegnere la fotocamera prima che il monitor sia ritornato alla schermata di ripresa.
 - L'angolo di campo (ovvero, l'area visibile nell'inquadratura) visualizzato nell'immagine salvata è inferiore a quello riprodotto sul monitor al momento della ripresa.
-  **Treppiedi**:
 - Quando si preme fino in fondo il pulsante di scatto, viene scattata un'immagine con un tempo di posa lungo.
 - La riduzione delle vibrazioni viene disattivata anche quando la funzione **Riduzione vibrazioni** (📖99) nel menu impostazioni è impostata su **Si**.

Macro/primo piano

- L'impostazione del modo messa a fuoco (📖64) viene modificata in  (solo distanza ravvicinata) e lo zoom viene portato automaticamente nella posizione più vicina in cui può eseguire la messa a fuoco.
- È possibile spostare l'area di messa a fuoco. Premere il pulsante , utilizzare    sul multi-selettore o ruotarlo per spostare l'area di messa a fuoco, quindi premere il pulsante  per applicare le impostazioni.

Alimenti

- L'impostazione del modo messa a fuoco (📖64) viene modificata in 🌸 (macro/primi piani) e lo zoom viene portato automaticamente nella posizione più vicina in cui può eseguire la messa a fuoco.
- È possibile regolare la tinta utilizzando ▲▼ sul multi-selettore. L'impostazione della tinta viene salvata nella memoria della fotocamera anche dopo lo spegnimento.
- È possibile spostare l'area di messa a fuoco. Premere il pulsante OK, utilizzare ▲▼◀▶ sul multi-selettore o ruotarlo per spostare l'area di messa a fuoco, quindi premere il pulsante OK per applicare le impostazioni.

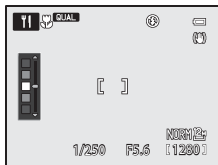

Museo

- Con il pulsante di scatto premuto fino in fondo, la fotocamera registra una serie di immagini, fino a un massimo di 10, selezionando e salvando automaticamente la più nitida (scelta dello scatto migliore (BSS)).
- Il flash non viene emesso.

Fuochi artificiali

- Il tempo di posa è fissato su circa 4 secondi.
- La posizione dello zoom spostata di uno step verso il grandangolo dalla posizione massima dello zoom ottico non può essere utilizzata.



Copia in bianco e nero













- Utilizzare questa funzione insieme al modo di messa a fuoco 🌸 (macro/primi piani) (📖64) quando si riprendono soggetti vicini alla fotocamera.

Controluce

- Sulla schermata visualizzata selezionando  **Controluce** è possibile impostare la composizione HDR (High Dynamic Range).
- **No** (impostazione predefinita): il flash viene emesso per impedire che il soggetto venga messo in ombra. Scattare le immagini con il flash sollevato.
- **Livello 1-Livello 3**: da utilizzare per scattare immagini con aree molto luminose e aree molto scure nella stessa inquadratura. Selezionare **Livello 1** quando vi è una minore differenza tra le aree luminose e le aree scure e il **Livello 3** quando la differenza è maggiore.

Note su HDR

- Si raccomanda l'uso di un treppiedi. Se si utilizza un treppiedi per stabilizzare la fotocamera, la funzione **Riduzione vibrazioni** nel menu impostazioni ( 99) deve essere impostata su **No**.
- L'angolo di campo (ovvero, l'area visibile nell'inquadratura) visualizzato nell'immagine salvata è inferiore a quello riprodotto sul monitor al momento della ripresa.
- Quando si preme il pulsante di scatto fino in fondo, la fotocamera scatta immagini in sequenza e salva due immagini:
 - Un'immagine composita non HDR
 - Un'immagine composita HDR in cui la perdita di dettaglio nelle alte luci o in ombra viene ridotta al minimo
- Se la memoria disponibile è sufficiente per salvare una sola immagine, viene salvata solo l'immagine elaborata dalla funzione D-Lighting ( 88) al momento della ripresa, in cui le aree scure dell'immagine sono corrette.
- Una volta premuto il pulsante di scatto fino in fondo, tenere ferma la fotocamera finché non viene visualizzata un'immagine fissa. Dopo aver scattato un'immagine, non spegnere la fotocamera prima che il monitor sia ritornato alla schermata di ripresa.
- A seconda delle condizioni di ripresa, potrebbero apparire ombre scure intorno a soggetti luminosi e aree luminose intorno a soggetti scuri. È possibile compensarle riducendo l'impostazione del livello.

- Nella schermata visualizzata selezionando  **Panorama**, scegliere  **Panorama semplificato** o  **Panorama assistito**.
- **Panorama semplificato** (impostazione predefinita): per scattare un'immagine panoramica è sufficiente orientare la fotocamera nella direzione desiderata.
 - È possibile selezionare il campo d'azione da **Normale (180°)** (impostazione predefinita) o **Ampio (360°)**.
 - La posizione dello zoom è fissata sul grandangolo.
 - Premere il pulsante di scatto fino in fondo, rilasciare il pulsante, quindi ruotare lentamente la fotocamera in orizzontale. La ripresa termina quando la fotocamera cattura il campo d'azione selezionato.
 - La messa a fuoco e l'esposizione sono bloccate quando inizia la ripresa.
 - Se si preme il pulsante  quando un'immagine scattata viene visualizzata nel modo di riproduzione a pieno formato, l'immagine scorre automaticamente. Le immagini non possono essere modificate con questa fotocamera.Per ulteriori informazioni, vedere "Utilizzo della funzione Panorama semplificato (ripresa e riproduzione)" (2).
- **Panorama assistito**: utilizzare questo modo per la ripresa di una serie di immagini che possono essere unite successivamente al computer in modo da formare un singolo panorama.
 - Utilizzare     sul multi-selettore per selezionare la direzione in cui verranno unite le immagini, quindi premere il pulsante .
 - Dopo aver scattato la prima foto, scattare il numero di immagini necessario confermando le linee di giunzione. Per completare la ripresa, premere il pulsante .
 - Trasferire le immagini scattate su un computer e utilizzare il software **Panorama Maker** (105) per unirle in un singolo panorama.Per ulteriori informazioni, vedere "Utilizzo della funzione Panorama assistito" (5).



Note sulla stampa di immagini panoramiche

A seconda delle impostazioni della stampante, potrebbe non essere possibile stampare l'intera immagine. Inoltre, la stampa potrebbe non essere supportata, a seconda della stampante.

Animali domestici

- Quando viene puntata su un cane o un gatto, la fotocamera rileva il muso di un animale domestico lo mette a fuoco. Per impostazione predefinita, l'otturatore scatta automaticamente una volta acquisita la messa a fuoco (autoscatto animali domestici).
- Nella schermata visualizzata selezionando  **Animali domestici**, scegliere **Singolo** o **Sequenza**.
 - **Singolo**: quando il muso rilevato è a fuoco, la fotocamera scatta 1 immagine.
 - **Sequenza**: quando il muso rilevato è a fuoco, la fotocamera scatta 3 immagini in sequenza.

Autoscatto animali dom.

- Premere  sul multi-selettore per modificare le impostazioni della funzione **Autoscatto animali dom.**
 - : la fotocamera rileva il muso di un cane o di un gatto e quando è a fuoco rilascia automaticamente l'otturatore.
 - **OFF**: la fotocamera non rilascia automaticamente l'otturatore, anche se viene rilevato il muso di un cane o un gatto. Premere il pulsante di scatto. Inoltre, la fotocamera rileva volti umani quando si seleziona **OFF**.
- **Autoscatto animali dom.** viene impostato su **OFF** dopo aver scattato 5 sequenze.
- È possibile effettuare la ripresa premendo il pulsante di scatto a prescindere dall'impostazione dell'**Autoscatto animali dom.** Quando si seleziona **Sequenza**, è possibile scattare immagini in sequenza tenendo premuto fino in fondo il pulsante di scatto.

Area di messa a fuoco

- Se la fotocamera rileva un muso, questo viene circondato da un bordo giallo. Quando la fotocamera acquisisce la messa a fuoco di un muso circondato da un doppio bordo (area di messa a fuoco), il doppio bordo diventa verde. Se non rileva alcun muso, la fotocamera mette a fuoco il soggetto che si trova al centro dell'inquadratura.
- In alcune condizioni di ripresa, la fotocamera potrebbe non essere in grado di rilevare il muso dell'animale domestico e il bordo potrebbe circondare altri soggetti.

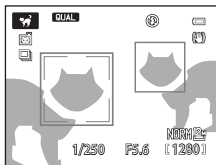

Modo Effetti speciali (applicazione degli effetti durante la ripresa)

È possibile applicare effetti alle immagini durante la ripresa.

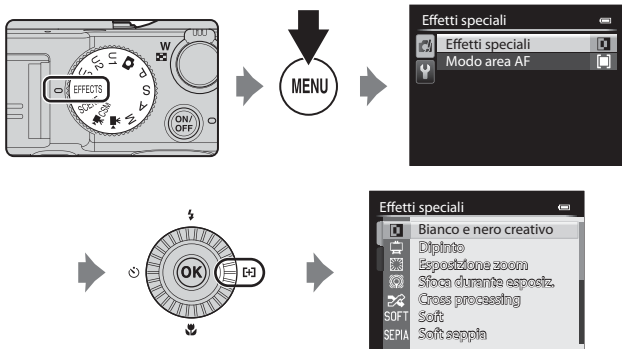

Premere il pulsante **MENU** per visualizzare il menu degli effetti speciali e selezionare un effetto con il multi-selettore.

Bianco e nero creativo (impostazione predefinita)	<p>Consente di creare foto monocromatiche regolando l'effetto sgranato e il contrasto. Inoltre, è possibile creare fotografie monocromatiche con toni scuri e chiari invertiti (solarizzazione).</p> <ul style="list-style-type: none"> • Ruotare la ghiera di comando principale per regolare l'effetto sgranato. • Ruotare la ghiera secondaria per regolare il contrasto.
Dipinto	<p>Conferisce all'immagine l'aspetto di un dipinto.</p>
Esposizione zoom*	<p>Consente di creare immagini dinamiche che convergono verso il centro dell'inquadratura spostando la posizione dello zoom dalla posizione grandangolo alla posizione teleobiettivo zoom finché l'otturatore non scatta.</p> <ul style="list-style-type: none"> • Ruotando la ghiera di comando principale, è possibile impostare l'ingrandimento zoom su 2x o 3x (impostazione predefinita). • Prima della ripresa, lo zoom viene fissato nella posizione di massimo grandangolo. • Modo area AF (☞ 58, 73) è fissato su Area centrale (normale). • Il tempo di posa è fissato su 2 secondi e l'effetto può essere prodotto solo quando l'icona del modo di ripresa sulla schermata di ripresa è verde. • Quando il tempo di posa è abbastanza lungo e non consente di ottenere l'esposizione zoom perché il soggetto è troppo luminoso, ecc., l'icona del modo di ripresa non diventa verde e l'effetto non viene prodotto.

Sfoca durante esposiz.*	<p>Consente di creare immagini con un lieve effetto sfocato variando leggermente la messa a fuoco finché l'otturatore non scatta.</p> <ul style="list-style-type: none"> • L'effetto può essere prodotto solo quando l'icona del modo di ripresa sulla schermata di ripresa è verde. • Quando il tempo di posa è abbastanza lungo e non consente di sfocare durante l'esposizione perché il soggetto è troppo luminoso, ecc., l'icona del modo di ripresa non diventa verde e l'effetto non viene prodotto. • Potrebbe non essere possibile ottenere l'effetto desiderato a seconda di condizioni di ripresa quali la distanza dal soggetto.
Cross processing	<p>Consente di creare immagini dalla tinta insolita convertendo un'immagine a colori positivi in un'immagine negativa e viceversa.</p> <ul style="list-style-type: none"> • Ruotare la ghiera di comando principale per selezionare la tinta.
Soft	Consente di ammorbidire l'immagine aggiungendo un lieve effetto sfocato all'intera immagine.
Soft seppia	Consente di aggiungere un tono seppia e di ridurre il contrasto in modo da restituire l'effetto di una vecchia foto.
High key	Conferisce un tono luminoso all'intera immagine.
Low key	Conferisce un tono scuro all'intera immagine.
Selezione colore	<p>Consente di creare un'immagine in bianco e nero in cui sono preservati solo i colori specificati.</p> <ul style="list-style-type: none"> • Ruotare la ghiera di comando principale per selezionare sul cursore il colore da preservare. • Premere il pulsante OK per nascondere il cursore e annullare la selezione del colore. Per visualizzare nuovamente il cursore, premere ancora il pulsante OK.

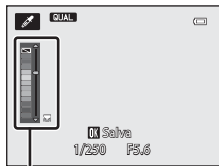

Cursore

* Si raccomanda l'uso di un treppiedi durante **Esposizione zoom** o **Sfoca durante esposiz.** La funzione **Riduzione vibrazioni** non sarà attiva anche se **Riduzione vibrazioni** è impostata su **Si** nel menu impostazioni.

- L'area di messa a fuoco per l'autofocus varia in base all'impostazione del **Modo area AF** (58, 73).
- Quando il **Modo area AF** è impostato su **Auto** (impostazione predefinita), la fotocamera seleziona automaticamente una o più delle 9 aree di messa a fuoco che contengono il soggetto più vicino. Quando il soggetto è a fuoco, le aree per le quali è stata effettuata la messa a fuoco diventano verdi.

Funzioni disponibili nel modo effetti speciali

- Modo area AF (📖58, 73)
- Modo flash (📖59)
- Autoscatto (📖62)
- Modo di messa a fuoco (📖64)
- Compensazione dell'esposizione (📖69)
- Menu effetti speciali (📖46)
- Menu rapido (📖70)

Modi P, S, A, M (impostazione dell'esposizione per la ripresa)

È possibile scattare immagini con un maggiore controllo impostando le opzioni del menu rapido (📖70) o del menu di ripresa (📖73), oltre che impostando il tempo di posa o il valore di apertura manualmente in base alle condizioni di ripresa e agli altri requisiti.

- L'area di messa a fuoco per l'autofocus varia in base all'impostazione del **Modo area AF** (📖58, 73).
- Quando si imposta **Modo area AF** su **Area centrale (normale)** (impostazione predefinita), la fotocamera mette a fuoco l'area al centro dell'inquadratura.

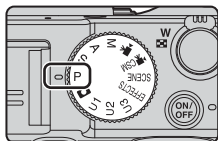

Ruotare la ghiera di comando per impostare il tempo di posa e il valore di apertura del diaframma.

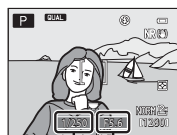
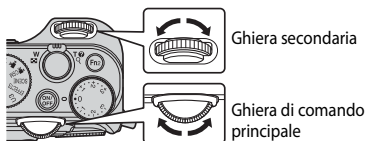

Tempo di posa

Valore di apertura del diaframma

Modo esposizione	Tempo di posa (📖53)	Valore di apertura del diaframma (📖50)
P Auto programmato (📖51)	Regolato automaticamente (il programma flessibile viene attivato tramite la ghiera di comando principale).	
S Auto a priorità di tempi (📖51)	Regolato tramite la ghiera di comando principale.	Regolato automaticamente.
A Auto priorità diaframmi (📖51)	Regolato automaticamente.	Regolato tramite la ghiera secondaria.
M Manuale (📖51)	Regolato tramite la ghiera di comando principale.	Regolato tramite la ghiera secondaria.

Ulteriori informazioni

Per ulteriori informazioni, vedere "Personalizzazione ghiera" (📖100).

Esposizione

La procedura di ripresa delle immagini alla luminosità desiderata (esposizione) tramite la regolazione del tempo di posa o del valore di apertura è detta "misurazione dell'esposizione".

Il senso di dinamismo e il livello di sfocato di sfondo delle immagini da scattare variano a seconda delle combinazioni di tempo di posa e valore di apertura del diaframma, anche quando l'esposizione è la stessa.

Regolazione del tempo di posa

Nel modo **S**, il campo varia da un massimo di 1/4000 a 15 secondi.

Nel modo **M**, il campo varia da un massimo di 1/4000 a 60 secondi.

Per ulteriori informazioni, vedere "Intervallo di regolazione del tempo di posa" (📖 53).



Più veloce di 1/1000 sec.



Più lungo di 1/30 sec.

Regolazione del valore di apertura del diaframma

Nei modi **A** e **M**, il campo varia da $f/2$ a 8 (posizione grandangolo) e da $f/4$ a 8 (posizione teleobiettivo).



Diaframma più aperto (numero $f/$ basso)
 $f/2$



Diaframma più chiuso (numero $f/$ alto)
 $f/8$

Valore di apertura del diaframma (F/numero) e zoom

I diaframmi aperti (indicati da numeri $f/$ bassi) consentono l'entrata di una quantità di luce maggiore nella fotocamera, mentre i diaframmi chiusi (numeri $f/$ alti) ne fanno passare di meno.

Il valore di apertura del diaframma dello zoom di questa fotocamera cambia a seconda della posizione dello zoom. Quando si esegue lo zoom alla posizione grandangolo o teleobiettivo zoom, i valori di apertura sono $f/2$ ed $f/4$, rispettivamente.

- Quando l'opzione **Diaframma fisso** (📖 99) è impostata su **Si**, è possibile eseguire lo zoom con modifiche minime del valore di apertura del diaframma.

P (Auto programmato)

Da utilizzare se si desidera il comando automatico dell'esposizione.

- È possibile selezionare combinazioni diverse di tempo di posa e valore di apertura del diaframma senza modificare l'esposizione ruotando la ghiera di comando principale ("programma flessibile"). Quando il programma flessibile è attivo, nell'angolo superiore sinistro del monitor viene visualizzato un indicatore di programma flessibile (P) accanto all'indicatore del modo (P).
- Per annullare il programma flessibile, ruotare la ghiera di comando principale fino a che l'indicatore del programma flessibile (P) non scompare oppure premere il pulsante AE-L/AF-L insieme al pulsante Fn1. Il programma flessibile viene annullato anche selezionando un altro modo di ripresa o spegnendo la fotocamera.

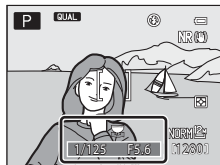

S (Auto a priorità di tempi)

Da utilizzare per riprendere soggetti in rapido movimento impostando un tempo di posa veloce oppure per accentuare i movimenti di un soggetto impostando un tempo di posa lungo.

- È possibile regolare il tempo di posa ruotando la ghiera di comando principale.

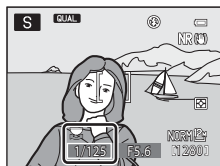

A (Auto priorità diaframmi)

Da utilizzare per mettere a fuoco i soggetti, il primo piano e lo sfondo o per sfocare intenzionalmente lo sfondo del soggetto.

- È possibile regolare il valore di apertura del diaframma ruotando la ghiera secondaria.

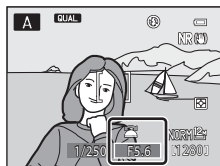

M (Manuale)

Da utilizzare per regolare l'esposizione in base ai requisiti di ripresa.

- Durante la regolazione del valore di apertura del diaframma o del tempo di posa, nell'indicatore di esposizione del monitor viene visualizzato lo scostamento dal valore di esposizione misurato dalla fotocamera. Il grado di scostamento nell'indicatore di esposizione è espresso in EV (da -3 a +3 EV con incrementi di 1/3 EV).
- Il tempo di posa può essere regolato ruotando la ghiera di comando principale, mentre il valore di apertura del diaframma può essere regolato ruotando la ghiera secondaria.

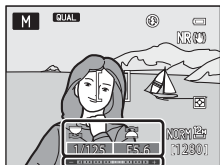

Indicatore di esposizione

✓ Note sulla ripresa

- Quando si utilizza lo zoom dopo aver impostato l'esposizione, le combinazioni di esposizione o il valore di apertura del diaframma potrebbero cambiare.
- Quando il soggetto è troppo scuro o troppo luminoso, potrebbe non essere possibile ottenere l'esposizione appropriata. In tal caso, l'indicatore del tempo di posa o del valore di apertura del diaframma lampeggia quando si preme il pulsante di scatto a metà corsa (eccetto i casi in è selezionato il modo **M**). Modificare le impostazioni del tempo di posa o del valore di apertura del diaframma.

✓ Note su Sensibilità ISO

Quando la **Sensibilità ISO** (📖72) è impostata su **Auto** (impostazione predefinita), **ISO 80-200**, **ISO 80-400** o **ISO 80-800**, la sensibilità ISO nel modo **M** viene fissata su ISO 80.

📎 Filtro ND incorporato

Quando il soggetto è troppo luminoso, impostare **Filtro ND incorporato** nel menu di ripresa (📖73) per ridurre la luce e scattare.

Funzioni disponibili nei modi **P, S, A, M**

- Modo area AF (📖58, 73)
- Modo flash (📖59)
- Autoscatto (📖62)
- Modo di messa a fuoco (📖64)
- Compensazione dell'esposizione (📖69)
- Menu rapido (📖70)
- Menu di ripresa (📖73)
- Menu impostazioni (📖99)

Intervallo di regolazione del tempo di posa

L'intervallo di regolazione del tempo di posa varia a seconda del valore di apertura del diaframma e dell'impostazione della sensibilità ISO. Inoltre, l'intervallo di regolazione varia nelle seguenti impostazioni di ripresa in sequenza.

Modi P, S, A, M

Impostazione		Intervallo di regolazione	
		Modo P, S, A	Modo M
Sensibilità ISO ( 72) ¹	Auto ² , ISO 80-200 ² , ISO 80-400 ² , ISO 80-800 ²	1/4000 ³ - 1 sec.	1/4000 ³ - 60 sec.
	ISO 80, 100	1/4000 ³ - 15 sec.	
	ISO 125	1/4000 ³ - 13 sec.	
	ISO 160	1/4000 ³ - 10 sec.	
	ISO 200	1/4000 ³ - 8 sec.	
	ISO 250	1/4000 ³ - 6 sec.	
	ISO 320	1/4000 ³ - 5 sec.	1/4000 ³ - 30 sec.
	ISO 400	1/4000 ³ - 4 sec.	
	ISO 500	1/4000 ³ - 3 sec.	
	ISO 640	1/4000 ³ - 2,5 sec.	1/4000 ³ - 15 sec.
	ISO 800	1/4000 ³ - 2 sec.	
	ISO 1000	1/4000 ³ - 1,6 sec.	
	ISO 1250	1/4000 ³ - 1,3 sec.	1/4000 ³ - 8 sec.
	ISO 1600	1/4000 ³ - 1 sec.	
	ISO 2000	1/4000 ³ - 1/1,3 sec.	
	ISO 2500	1/4000 ³ - 1/1,6 sec.	1/4000 ³ - 2 sec.
	ISO 3200	1/4000 ³ - 1/2 sec.	
	Hi 1	1/4000 ³ - 1/4 sec.	

Impostazione		Intervallo di regolazione	
		Modo P, S, A	Modo M
Sequenza (📖73)	Velocità alta, Velocità media, Velocità bassa, BSS	1/4000 ³ - 1/8 sec.	1/4000 ³ - 1/8 sec.
	Multi-scatto 16	1/4000 - 1/30 sec.	1/4000 - 1/30 sec.
	Velocità alta: 120 fps	1/4000 - 1/125 sec.	1/4000 - 1/125 sec.
	Velocità alta: 60 fps	1/4000 - 1/60 sec.	1/4000 - 1/60 sec.
	Foto intervallate	1/4000 ³ - 1 sec.	1/4000 ³ - 1 sec.

¹ L'impostazione della sensibilità ISO viene limitata a seconda dell'impostazione di ripresa in sequenza (📖78).

² Nel modo **M**, la sensibilità ISO è fissata su ISO 80.

³ Il valore massimo del tempo di posa varia a seconda del valore di apertura del diaframma. Il tempo di posa diminuisce quando il valore di apertura del diaframma è minore. Quando il valore di apertura del diaframma è impostato su f/2 (posizione grandangolo) o su f/4 (posizione teleobiettivo zoom), il tempo di posa può essere impostato al massimo su 1/2000 di secondo. Quando il valore di apertura del diaframma è impostato su un valore compreso tra f/4.5 e f/8 (posizione grandangolo) o tra f/7.1 e f/8 (posizione teleobiettivo zoom), il tempo di posa può essere impostato su un valore massimo di 1/4000 di secondo.

Nel modo Impost. filmato person.

Impostazione		Intervallo di regolazione
Modo di ripresa (📖96)	Modo A	1/8000 - 1/30 sec.
	Modo M	1/4000 - 1/30 sec.

U1, U2 e U3 (modi User settings (Impostazioni utente))

Le combinazioni di impostazioni utilizzate più di frequente per la ripresa (User settings (Impostazioni utente)) possono essere salvate in **U1, U2 e U3**. La ripresa può essere eseguita in **P** (Auto programmato), **S** (Auto a priorità di tempi), **A** (Auto priorità diaframmi) o **M** (Manuale).

Ruotare la ghiera di selezione modo su **U1, U2 o U3** per recuperare le impostazioni salvate in **Salva User settings**.

- Inquadrare il soggetto e scattare con queste impostazioni o, se necessario, modificarle.
- Le combinazioni di impostazioni recuperate ruotando la ghiera di selezione modo su **U1, U2 o U3** possono essere modificate ogni volta che si desidera in **Salva User settings**.

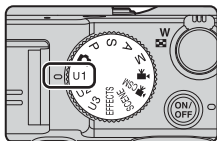

Salvataggio delle impostazioni in modo U1, U2 o U3 (Salva User settings)

Le impostazioni utilizzate più di frequente durante le riprese possono essere modificate e salvate in **U1, U2 e U3**.

- 1** Ruotare la ghiera di selezione modo su **U1, U2 o U3**.
- 2** Passare a una combinazione di impostazioni di ripresa usata di frequente.
 - Impostare il modo flash (📖59) o il modo di messa a fuoco (📖64).
 - Visualizzare il menu rapido premendo il pulsante **Q** (📖70).
 - Premere il pulsante **MENU** per visualizzare il menu e passare da una scheda all'altra con il multi-selettore (📖13).
 - Schede **U1, U2, U3**: visualizzano i menu specializzati per **U1, U2 e U3** (📖75).
 - Schede **P, S, A, M**: visualizzano i menu di ripresa (📖73).
- 3** Dopo aver modificato le impostazioni, utilizzare **▲▼** sul multi-selettore per selezionare **Salva User settings** nei menu specializzati per **U1, U2 o U3**, quindi premere il pulsante **OK**.

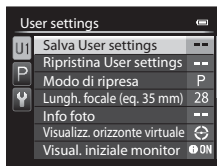

4 Selezionare **Si**, quindi premere il pulsante **OK**.

- Le impostazioni correnti vengono salvate.
- Spostare il controllo zoom verso **T** (Q) per visualizzare le impostazioni. Spostare di nuovo verso **T** (Q) per tornare alla schermata Salva User settings.

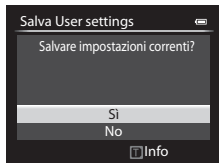

✓ Batteria dell'orologio

Se la batteria interna dell'orologio (🔋29) è esaurita, le impostazioni salvate in **U1, U2** o **U3** verranno reimpostate. È consigliabile prendere nota delle impostazioni importanti.

📌 Schermata di conferma User Settings

Spostare il controllo zoom verso **T** (Q) nel passaggio 4 di **Salva User settings** per visualizzare le impostazioni sulla schermata.

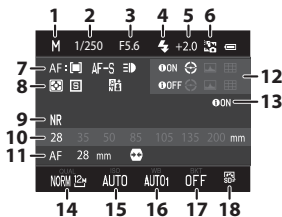

- | | | | |
|---|--|----|---|
| 1 | Modo di ripresa | 10 | Memoria zoom |
| 2 | Tempo di posa (modo S o M) | 11 | Modo di messa a fuoco, Lungh. focale (eq. 35 mm), Controllo distorsione |
| 3 | Valore di apertura del diaframma (modo A o M) | 12 | Info foto, Visualizz. orizzonte virtuale |
| 4 | Modo flash | 13 | Visual. iniziale monitor |
| 5 | Compensazione flash | 14 | Qualità Immagine, Dim. Immagine |
| 6 | Controllo flash | 15 | Sensibilità ISO |
| 7 | Modo area AF, Modo autofocus, Illuminatore AF | 16 | Bilanciamento bianco |
| 8 | Modo esposizione, modo di ripresa in sequenza, D-Lighting attivo | 17 | Auto-bracketing |
| 9 | Filtro riduzione disturbo | 18 | Picture Control |

Funzioni disponibili nei modi U1, U2 e U3

- Modo flash (📖59)
- Autoscatto (📖62)
- Modo di messa a fuoco (📖64)
- Compensazione dell'esposizione (📖69)
- Menu rapido (📖70)
- Menu di ripresa (📖73)
- Menu specializzati per U1, U2 o U3 (📖75)
- Menu impostazioni (📖99)

Ripristino di U1, U2 e U3

Se si seleziona **Ripristina User settings** nel menu specializzato per U1, U2 o U3, le impostazioni salvate nelle impostazioni utente vengono reimpostate nel modo seguente:

- Menu specializzati per U1, U2 e U3 (📖75): **Modo di ripresa: P Auto programmato, Lungh. focale (eq. 35 mm): 28 mm, Info foto:** informazioni nascoste, **Visualizz. orizzonte virtuale: Circolare, Visual. iniziale monitor: Mostra info, Modo flash: ~~☑~~AUTO Auto, Messa a fuoco: AF Autofocus, Autoscatto: No, Illuminatore AF: Auto**
- Menu di ripresa, menu rapido: coincide con l'impostazione predefinita di ciascuna voce.

Funzioni che possono essere impostate mediante il multi-selettore

Le funzioni disponibili variano in base al modo di ripresa, come indicato di seguito.

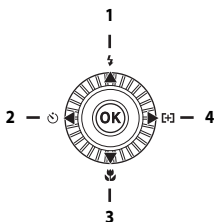

Funzione		SCENE	EFFECTS	P, S, A, M, U1, U2, U3	
1 Modo flash (📖59)	✓	3	3	✓	-
Autoscatto (📖62)	✓		✓	✓	✓
2 Timer sorriso (📖63)	✓		-	✓	-
Telecomando ¹	✓		✓	✓	✓
3 Modo di messa a fuoco (📖64)	✓		✓	✓	✓
4 Modo area AF ²	-	-	3	✓	-

¹ Impostare questa funzione per rilasciare l'otturatore con il telecomando ML-L3 (acquistabile separatamente) (📖106).

² Consente di impostare la modalità di selezione dell'area di messa a fuoco per l'autofocus (📖73). Impostare **Press. multi-selettore dx** su **No** nel menu impostazioni (📖99) se non si desidera visualizzare le impostazioni del modo area AF quando si preme sul multi-selettore.

³ La disponibilità dipende dall'impostazione. Per ulteriori informazioni, vedere "Impostazioni predefinite" (📖67).

Uso del flash

È possibile scattare immagini con il flash sollevando il flash incorporato. È possibile impostare il modo flash in base alle condizioni di ripresa.

1 Abbassare il controllo (sollevamento flash) per sollevare il flash.

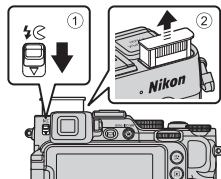

- Quando è abbassato, il flash è disattivato e viene visualizzato il simbolo .

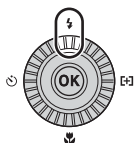

2 Premere () sul multi-selettore.





3 Selezionare il modo flash desiderato (60) e premere il pulsante .

- Quando è selezionato il flash manuale, scegliere l'intensità del flash e premere il pulsante .
- Se non si conferma l'impostazione premendo il pulsante  entro qualche secondo, la selezione verrà annullata.



Indicazione dello stato del flash

Lo stato del flash può essere verificato mediante l'icona del modo flash sulla parte superiore del monitor premendo il pulsante di scatto a metà corsa.

- **Accesa:** il flash scatta a seconda del modo flash quando si preme il pulsante di scatto fino in fondo. Quando si imposta il modo  (auto), il flash scatta se è visualizzata l'icona .
- **Lampeggiante:** il flash si sta caricando. Non è possibile scattare immagini.
- **Spenza:** il flash non viene emesso quando si scatta un'immagine.

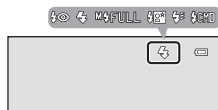

Modi flash disponibili



Auto

Il flash scatta secondo necessità, ad esempio in caso di illuminazione debole.

- L'icona del modo flash sulla schermata di ripresa viene visualizzata solo immediatamente dopo la configurazione.



Auto con riduzione occhi rossi

Riduce l'effetto occhi rossi nei ritratti causato dal flash (📖61).



No

Il flash non viene emesso.

- Disponibile in caso di collegamento di un'unità flash esterna (opzionale).
- Si consiglia di utilizzare un treppiedi per stabilizzare la fotocamera durante le riprese in ambienti con scarsa illuminazione.



Fill flash

Il flash viene emesso ogni volta che si scatta un'immagine. Utilizzare questo modo per schiarire le aree in ombra o i soggetti in controluce ("fill-in").



Manuale

Il fill flash scatta con l'intensità impostata per il flash incorporato o per il flash esterno configurabile dalla fotocamera.

- Selezionare l'intensità del flash tra **M♣FULL** (flash massimo), **M♣1/2**, **M♣1/4**, **M♣1/8**, **M♣1/16**, **M♣1/32**, **M♣1/64** e **M♣1/128** (solo quando si utilizza un flash esterno). Ad esempio, se si seleziona **M♣1/16**, l'intensità del flash è pari a 1/16 del flash massimo.



Sincro su tempi lenti

Ideale per ritratti effettuati di sera e di notte con paesaggi sullo sfondo. Il fill flash scatta per illuminare il soggetto principale. Per catturare lo sfondo in immagini notturne o con illuminazione debole, vengono utilizzati tempi di posa lunghi.



Sincro sulla seconda tendina

Il fill flash si attiva subito prima della chiusura dell'otturatore, creando l'effetto di un fascio di luce dietro i soggetti in movimento.



Modo Commander

Il flash incorporato della fotocamera emette lampi a bassa intensità e il flash esterno è comandato in wireless come flash remoto (📖60).

Il lampeggiatore scatta a seconda delle opzioni del **Modo Commander** impostate nel menu di ripresa (📖73).

- Non disponibile in caso di collegamento di un flash esterno.
- Questa funzione può essere utilizzata quando è selezionato il modo **P**, **S**, **A**, **M**, **U1**, **U2** o **U3**.

✓ **Attenzione Temperatura alta**

Se si scattano immagini ripetutamente con il flash entro un breve intervallo, l'unità flash e la superficie circostante potrebbero diventare bollenti. Prima di abbassare il flash, attendere che l'unità flash e la superficie circostante si raffreddino.

📎 **Abbassamento del flash**

Quando non si utilizza il flash, premere delicatamente per abbassarlo finché non scatta e si chiude.

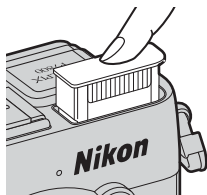

📎 **Impostazione del modo flash**

- L'impostazione potrebbe non esser disponibile in alcuni modi di ripresa.
- L'impostazione applicata nelle situazioni seguenti viene salvata nella memoria della fotocamera anche dopo lo spegnimento.
 - Quando viene utilizzato il modo di ripresa **P, S, A o M**
 - Quando è selezionato (auto con riduzione occhi rossi) in modo (auto)

📎 **Riduzione occhi rossi**

Se la fotocamera rileva occhi rossi durante il salvataggio dell'immagine, l'area interessata viene elaborata prima del salvataggio per ridurre l'effetto.

Ricordare quanto segue quando si effettuano riprese:

- È necessario più tempo del solito per salvare le immagini.
- La riduzione occhi rossi potrebbe non produrre i risultati desiderati in tutte le situazioni.
- In alcuni casi, la riduzione occhi rossi potrebbe essere applicata ad aree dell'immagine in cui non è necessaria. Se ciò si verifica, selezionare un altro modo flash e riprovare a scattare un'immagine.

📎 **Unità flash esterna**

Quando un lampeggiatore o una unità di pilotaggio commander senza cavi è collegata alla slitta accessori (1), il flash incorporato viene disattivato. Quando l'icona (indicatore lampeggiatore) è accesa sulla schermata di ripresa, viene visualizzato sul monitor anche il modo flash lampeggiatore.

Per ulteriori informazioni, vedere "Lampeggiatori (unità flash esterna)" (108).

Utilizzo dell'autoscatto

La fotocamera è dotata di un autoscatto che rilascia l'otturatore circa 10 secondi, 2 secondi o 1 secondo dopo la pressione del pulsante di scatto. Se si utilizza un treppiedi per stabilizzare la fotocamera durante la ripresa, impostare **Riduzione vibrazioni** su **No** nel menu impostazioni (📖99).

1 Premere ◀ (🔍) sul multi-selettore.

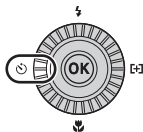

2 Selezionare 🕒10s (o 🕒2s, 🕒1s), quindi premere il pulsante OK.

- Per modificare il tempo dell'autoscatto, premere ▶ prima di premere il pulsante OK.
- 🕒10s (10 secondi): da utilizzare per occasione importanti, ad esempio matrimoni.
- 🕒2s (2 secondi), 🕒1s (1 secondo): da utilizzare per evitare movimenti della fotocamera.
- Se non si conferma l'impostazione premendo il pulsante OK entro qualche secondo, la selezione verrà annullata.
- Quando il modo di ripresa è impostato con modo scena **Animali domestici**, viene visualizzata l'icona 🐾 (autoscatto animali domestici) (📖45). Non è possibile utilizzare l'autoscatto.

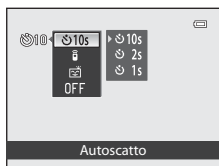

3 Inquadrare il soggetto e premere il pulsante di scatto a metà corsa.

- Vengono impostate la messa a fuoco e l'esposizione.

4 Premere il pulsante di scatto fino in fondo.

- Inizia il conto alla rovescia. La spia autoscatto lampeggia, quindi diventa fissa per circa un secondo prima che scatti l'otturatore (salvo quando si imposta 🕒1s).
- Una volta scattato l'otturatore, l'autoscatto viene impostato su **OFF**.
- Per arrestare il conto alla rovescia, premere di nuovo il pulsante di scatto.

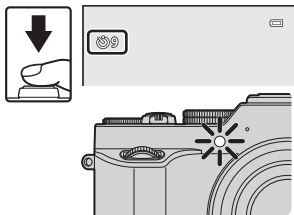

Ripresa automatica di volti sorridenti (Timer sorriso)

Quando la fotocamera rileva un volto sorridente, è possibile scattare un'immagine automaticamente senza premere il pulsante di scatto.

- Questa funzione può essere utilizzata quando il modo di ripresa è  (auto), P, S, A, M, U1, U2, U3 e il modo scena è **Ritratto** o **Ritratto notturno**.

1 Premere sul multi-selettore.

- Apportare le modifiche desiderate alle impostazioni del modo flash, dell'esposizione o del menu di ripresa prima di premere .

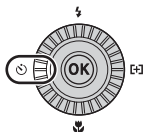

2 Selezionare (Timer sorriso), quindi premere il pulsante .

- Se non si conferma l'impostazione premendo il pulsante  entro qualche secondo, la selezione verrà annullata.



3 Inquadrare l'immagine e attendere che il soggetto sorrida senza premere il pulsante di scatto.

- Puntare la fotocamera su un volto umano.
- Se la fotocamera rileva un sorriso sul volto della persona circondato da un doppio bordo, l'otturatore scatta automaticamente.
- Quando la fotocamera rileva un volto sorridente, l'otturatore scatta automaticamente.

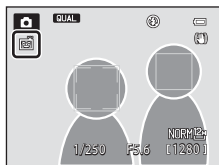

4 Fine della ripresa automatica.

- Per terminare la ripresa automatica con il timer sorriso, tornare al passaggio 1 e selezionare **OFF**.

Note su Timer sorriso

In alcune condizioni di ripresa, la fotocamera potrebbe non essere in grado di rilevare volti o sorrisi (83). Per la ripresa è possibile utilizzare anche il pulsante di scatto.

Lampeggio della spia autoscatto

Quando si utilizza il timer sorriso, la spia autoscatto lampeggia se la fotocamera rileva un volto e lampeggia velocemente subito dopo lo scatto dell'otturatore.

Utilizzo del modo di messa a fuoco

Impostare il modo di messa a fuoco in base alla distanza dal soggetto.

- 1 Premere ▼ (🔥) sul multi-selettore.

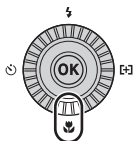

- 2 Selezionare il modo di messa a fuoco desiderato e premere il pulsante OK.

- Se non si conferma l'impostazione premendo il pulsante OK entro qualche secondo, la selezione verrà annullata.

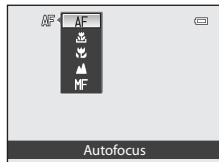

Modi di messa a fuoco disponibili

AF

Autofocus



La fotocamera regola automaticamente la messa a fuoco in base alla distanza del soggetto. Utilizzare questa funzione quando il soggetto si trova a una distanza dall'obiettivo di almeno 50 cm o a una distanza di almeno 80 cm nella posizione teleobiettivo zoom massima.

- L'icona del modo di messa a fuoco sulla schermata di ripresa viene visualizzata solo immediatamente dopo la configurazione.



Solo distanza ravvicinata/ Macro/primi piani

Consente di impostare quando scattare immagini macro/primo piano.

Quando il rapporto di zoom è impostato su una posizione in cui l'icona  e l'indicatore zoom diventano verdi, la fotocamera è in grado di mettere a fuoco soggetti a una distanza di circa 10 cm dall'obiettivo. Quando lo zoom si trova su una posizione in cui viene visualizzata l'icona , la fotocamera è in grado di mettere a fuoco soggetti a una distanza di circa 2 cm dall'obiettivo.

- Quando si utilizza la posizione teleobiettivo zoom massima, la fotocamera può mettere a fuoco soggetti posti a una distanza di circa 45 cm dall'obiettivo.
- Quando si utilizza  (solo distanza ravvicinata), la fotocamera mette a fuoco soggetti a distanza ravvicinata. La fotocamera potrebbe non essere in grado di mettere a fuoco soggetti posti a una distanza elevata.



Infinito

Da utilizzare per riprendere scene distanti attraverso il vetro di una finestra o per la ripresa di paesaggi.

La fotocamera mette a fuoco automaticamente su infinito.

- La fotocamera potrebbe non essere in grado di mettere a fuoco soggetti posti a distanza ravvicinata.
- Il modo flash è impostato su  (no).

MF

Messa a fuoco manuale

La messa a fuoco può essere regolata per qualsiasi soggetto a partire da una distanza dall'obiettivo di 2 cm fino all'infinito ( 66). La distanza minima a cui la fotocamera è in grado di eseguire la messa a fuoco varia a seconda della posizione dello zoom.



Note sulle riprese con il flash

Il flash potrebbe non essere in grado di illuminare l'intero soggetto a distanze inferiori a 50 cm.





Impostazione del modo di messa a fuoco

- L'impostazione potrebbe non essere disponibile in alcuni modi di ripresa.
- Nei modi di ripresa **P**, **S**, **A** e **M**, l'impostazione viene salvata nella memoria della fotocamera anche dopo lo spegnimento.

Immagini con messa a fuoco manuale





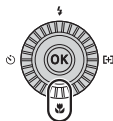

Disponibile quando il modo di ripresa è **P, S, A, M, U1, U2, U3**, modo effetti speciali, modo scena **Sport**, modo Filmato o modo Impost. filmato person.

- 1 Premere  sul multi-selettore, selezionare **MF** (messa a fuoco manuale), quindi premere il pulsante .

- Viene visualizzata l'area centrale dell'inquadratura ingrandita.



- 2 Utilizzare il multi-selettore per regolare la messa a fuoco mentre si visualizza l'area ingrandita.

- Premere  per allontanare la messa a fuoco e premere  per avvicinarla.
- Per ottenere una messa fuoco più dettagliata, ruotare il multi-selettore invece di premere  .
- Quando si preme , prima la fotocamera mette a fuoco con l'autofocus, quindi può essere utilizzata la messa a fuoco manuale. Quando viene visualizzata una finestra di dialogo di conferma, selezionare **Si**, quindi premere il pulsante  per consentire alla fotocamera di mettere a fuoco il soggetto al centro dell'inquadratura con l'autofocus.
- Premere il pulsante di scatto a metà corsa per verificare la composizione. Premere il pulsante di scatto fino in fondo per scattare l'immagine.

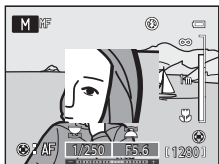

- 3 Premere il pulsante .

- La messa a fuoco impostata è bloccata.
- Premere il pulsante di scatto fino in fondo per scattare l'immagine.
- Per modificare nuovamente la regolazione della messa a fuoco, premere il pulsante  per visualizzare la schermata del passaggio 2.

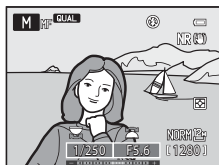







MF (Messa a fuoco manuale)

- Le cifre relative all'indicatore visualizzato sul lato destro del monitor nel passaggio 2 forniscono informazioni sulla distanza di un soggetto che è a fuoco quando l'indicatore evidenzia il centro. Per modificare l'unità di questo indicatore, utilizzare **Unità ind. distanza MF** nel menu impostazioni .
- La distanza effettiva alla quale il soggetto può essere a fuoco varia a seconda del valore di apertura del diaframma e della posizione dello zoom. Per verificare se il soggetto è a fuoco, controllare l'immagine dopo la ripresa.

Impostazioni predefinite

Le impostazioni predefinite di ciascun modo di ripresa sono descritte di seguito.

Modo di ripresa	Modo flash (📖59)	Autoscatto (📖62)	Modo di messa a fuoco (📖64)	Modo area AF (📖73)
📷 (Auto)	🚫AUTO	OFF ¹	AF ²	–
EFFECTS (Effetti speciali)	🕒 ³	OFF	AF	📷 ⁴
P, S, A, M	🚫AUTO	OFF ¹	AF	📷
U1, U2, U3 (User settings (Impostazioni utente))	🚫AUTO	OFF ¹	AF	📷
🎥 (Filmato), 🎥CSM (Impost. filmato person.)	🕒 ⁵	OFF	AF	–
Scena				
📖 (Selezione scene auto)	🚫AUTO ⁶	OFF	AF ⁵	–
👤 (Ritratto)	🚫👁️	OFF ¹	AF ⁵	–
🏞️ (Paesaggio)	🕒 ⁵	OFF	▲ ⁵	–
🏃 (Sport)	🕒 ⁵	OFF	AF ⁷	–
🌃 (Ritratto notturno)	🚫👁️ ⁸	OFF ¹	AF ⁵	–
🎉 (Feste/interni)	🚫👁️ ⁹	OFF	AF ⁵	–
🏖️ (Spiaggia)	🚫AUTO	OFF	AF ¹⁰	–
❄️ (Neve)	🚫AUTO	OFF	AF ¹⁰	–
🌅 (Tramonto)	🕒 ⁵	OFF	▲ ⁵	–
🌆 (Aurora/crepuscolo)	🕒 ⁵	OFF	▲ ⁵	–
🌃 (Paesaggio notturno)	🕒 ⁵	OFF	▲ ⁵	–
🌿 (Macro/primo piano)	🕒 ⁵	OFF	🌿 ⁵	–
🍽️ (Alimenti)	🕒 ⁵	OFF	🍽️ ⁵	–
🏛️ (Museo)	🕒 ⁵	OFF	AF ¹⁰	–
🎆 (Fuochi artificiali)	🕒 ⁵	OFF	▲ ⁵	–
🖨️ (Copia in bianco e nero)	🕒 ⁵	OFF	AF ¹⁰	–
🖼️ (Controluce)	🚫🕒 ¹¹	OFF	AF ⁵	–
🖼️ (Panorama)	🕒 ¹²	OFF	AF ¹⁰	–
🐾 (Animali domestici)	🕒 ⁵	📷 ¹³	AF ¹⁰	–

- 1 È possibile selezionare anche il timer sorriso.
- 2 **MF** (messa a fuoco manuale) non è selezionabile.
- 3 L'impostazione predefinita è **SAUTO** (auto) quando si seleziona **Bianco e nero creativo** o **Cross processing**.
Il flash è fissato su  (No) quando si seleziona **Esposizione zoom** o **Sfoca durante esposiz.**
- 4  (inseguimento soggetto) e  (scelta soggetto AF) non sono disponibili.
Il modo area AF è fissato su **Area centrale (normale)** quando si seleziona **Esposizione zoom**.
- 5 L'impostazione non è modificabile.
- 6 La fotocamera seleziona automaticamente il modo flash appropriato per la scena prescelta.
L'impostazione non può essere modificata quando si utilizza il flash incorporato.
- 7 È possibile selezionare **AF** (autofocus) o **MF** (messa a fuoco manuale).
- 8 L'impostazione non è modificabile. L'impostazione del modo flash è fissata su fill flash con sincro su tempi lenti e riduzione occhi rossi.
- 9 Può passare al modo flash Sincro su tempi lenti con Riduzione occhi rossi.
- 10 È possibile selezionare **AF** (autofocus) o  (macro/primi piani).
- 11 Se la funzione **HDR** è impostata su **No**, il modo flash è fissato su  (fill flash). Se si imposta **HDR** su un valore diverso da **No**, il modo flash è fissato su  (No).
- 12 Non è possibile modificare questa impostazione quando si utilizza **Panorama semplificato**.
- 13 È possibile attivare o disattivare Autoscatto animali dom. (45). Non è possibile utilizzare autoscatto e telecomando.

Funzioni che possono essere impostate tramite la ghiera di compensazione dell'esposizione

Regolazione della luminosità (compensazione dell'esposizione)

È possibile regolare la luminosità complessiva dell'immagine.

Selezionare il valore di compensazione ruotando la ghiera di compensazione dell'esposizione.

- Per aumentare la luminosità dell'immagine, impostare un valore positivo (+).
- Per diminuire la luminosità dell'immagine, impostare un valore negativo (-).
- Quando si imposta un valore diverso da "0", durante la ripresa si accende la tacca della ghiera di compensazione dell'esposizione.

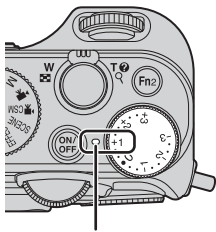

Tacca della ghiera di compensazione dell'esposizione

Valore di compensazione dell'esposizione

- Se il valore di compensazione dell'esposizione è impostato su un valore diverso da 0.0 quando il modo di ripresa è **M** (manuale), l'esposizione non viene compensata e il valore standard dell'indicatore di esposizione cambia.
- Quando il modo di ripresa è impostato sul modo scena **Fuochi artificiali** (📖42), non è possibile utilizzare la compensazione dell'esposizione.
- Quando la compensazione dell'esposizione è impostata mentre si utilizza un flash, la compensazione è applicata sia all'esposizione dello sfondo che all'intensità del lampo del flash.

Compensazione dell'esposizione durante la registrazione di filmati

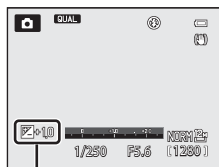

- La gamma dei valori di compensazione dell'esposizione può essere impostata tra -2 e +2.
- Una volta avviata la registrazione non è possibile modificare il valore di compensazione.
- Se il valore di compensazione dell'esposizione è impostato su un valore diverso da 0.0, quando il **Modo di ripresa** (📖96) in Impost. filmato person. è configurato su **Manuale**, l'esposizione non viene compensata e il valore standard dell'indicatore di esposizione cambia.



Valore di compensazione dell'esposizione

Funzioni che possono essere impostate tramite il pulsante (menu rapidi: durante la ripresa di immagini fisse)

Le funzioni che possono essere impostate variano in base al modo di ripresa, come indicato di seguito.

Funzione		P, S, A, M, U1, U2, U3	SCENE	EFFECTS
QUAL Qualità Immagine/Dim. Immagine	✓	✓	✓	✓
ISO Sensibilità ISO	-	✓	-	-
WB Bilanciamento bianco	-	✓	-	-
BKT Auto-bracketing	-	✓	-	-
 My Menu	-	✓	-	-
 Picture Control	-	✓	-	-

Operazioni menu rapidi di base

1 Premere il pulsante .

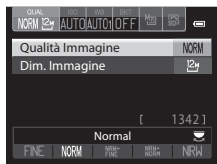
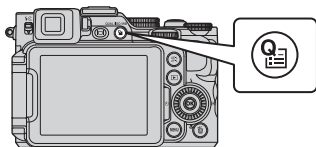

2 Utilizzare sul multi-selettore per passare alle schede che si trovano sulla parte superiore della schermata.

- È possibile passare alle schede anche ruotando la ghiera secondaria.

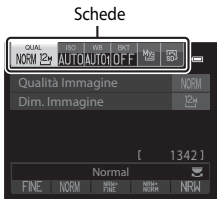

3 Utilizzare ◀▶ per selezionare la scheda della funzione da impostare.

- È anche possibile selezionare una scheda ruotando la ghiera di comando principale.
 - 1 QUAL** Qualità Immagine/Dim. Immagine
 - * Le **Opzioni filmato** vengono visualizzate quando si ruota la ghiera di selezione modo su ▶ o ▶CSM.
 - 2 ISO** Sensibilità ISO
 - 3 WB** Bilanciamento bianco
 - 4 BKT** Auto-bracketing
 - 5 My Menu**
 - 6 Picture Control**



4 Utilizzare ▲▼ per selezionare una voce e modificare l'impostazione utilizzando ◀▶.

- È anche possibile modificare l'impostazione ruotando la ghiera di comando principale.



5 Al termine dell'impostazione, premere il pulsante OK o Q.

- Inoltre, è possibile terminare l'impostazione premendo il pulsante di scatto.

Menu rapidi disponibili

Opzione	Descrizione	
QUAL Qualità Immagine/ Dim. Immagine	Consente di impostare la qualità dell'immagine (rapporto di compressione) e la dimensione dell'immagine utilizzata per il salvataggio delle immagini. <ul style="list-style-type: none"> Impostazione predefinita: Normal (qualità dell'immagine),  4000x3000 (dimensione dell'immagine) 	 27
ISO Sensibilità ISO	Consente di controllare la sensibilità della fotocamera alla luce. <ul style="list-style-type: none"> Impostazione predefinita: Auto Quando si seleziona Auto , se la sensibilità aumenta viene visualizzato il simbolo  sul monitor. <ul style="list-style-type: none"> Nel modo M (manuale), se impostata su Auto, ISO 80-200, ISO 80-400 o ISO 80-800, la sensibilità ISO viene fissata a ISO 80. 	 33
WB Bilanciamento bianco	Consente di regolare il bilanciamento del bianco in base alle condizioni atmosferiche o alla fonte luminosa per rendere realistici i colori nelle immagini. <ul style="list-style-type: none"> Impostazione predefinita: Auto (normale) 	 35
BKT Auto- bracketing	È possibile eseguire riprese continue variando automaticamente l'esposizione (luminosità) con il tempo di posa (Tv), il valore di apertura del diaframma (Av) o la sensibilità ISO (Sv) oppure registrare più immagini variando il bilanciamento del bianco (WB). <ul style="list-style-type: none"> Impostazione predefinita: OFF 	 38
 My Menu	Consente di visualizzare solo le opzioni di menu utilizzate di frequente per la ripresa. <ul style="list-style-type: none"> È possibile modificare le opzioni visualizzate in My Menu da Personalizza My Menu nel menu impostazioni (99). 	 93
 Picture Control (COOLPIX Picture Control)	Consente di modificare le impostazioni per la registrazione delle immagini in base alla scena da riprendere o alle proprie preferenze. <ul style="list-style-type: none"> Impostazione predefinita: Standard 	 40

Funzioni che possono essere impostate con il pulsante MENU (menu di ripresa, menu specializzato per U1, U2 o U3)







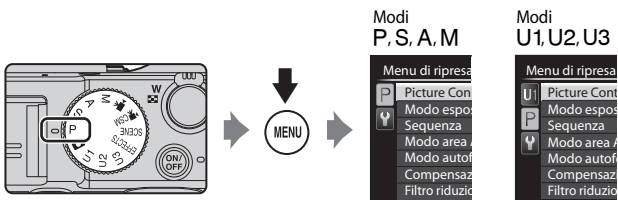



Menu di ripresa

Nei seguenti modi di ripresa, è possibile modificare le impostazioni del menu di ripresa premendo il pulsante **MENU** (📖12).

- Modi **P, S, A e M**
- Modo effetti speciali (è possibile impostare solo **Modo area AF**)
- Modi **U1, U2 e U3** (è possibile modificare le impostazioni nella seconda scheda)



Opzione	Descrizione	📖
Picture Control person. (COOLPIX Picture Control person.)	Consente di personalizzare le impostazioni di COOLPIX Picture Control (📖72) e registrarle in Personalizza 1 o Personalizza 2 di Picture Control nel menu rapido.	🔍44
Modo esposizione	Consente di impostare il metodo utilizzato dalla fotocamera per misurare la luminosità del soggetto. <ul style="list-style-type: none"> • Impostazione predefinita: Matrix 	🔍45
Sequenza	Consente di selezionare riprese singole o in sequenza. <ul style="list-style-type: none"> • Impostazione predefinita: Singolo 	🔍46
Modo area AF	Consente di modificare la modalità di selezione dell'area di messa a fuoco per l'autofocus. <ul style="list-style-type: none"> • Impostazione predefinita: <ul style="list-style-type: none"> - Modo P, S, A o M: Area centrale (normale) - Modo EFFECTS: Auto 	🔍49

Opzione	Descrizione	
Modo autofocus	Consente di selezionare sia AF singolo , che esegue la messa a fuoco solo quando si preme il pulsante di scatto a metà corsa, sia AF permanente , che esegue la messa a fuoco continuamente anche quando non si preme il pulsante di scatto a metà corsa. <ul style="list-style-type: none"> • Impostazione predefinita: AF singolo 	 53
Compensazione flash	Consente di regolare l'intensità del flash. <ul style="list-style-type: none"> • Impostazione predefinita: 0.0 	 54
Filtro riduzione disturbo	Consente di impostare l'intensità della funzione di riduzione disturbo eseguita normalmente durante il salvataggio delle immagini. <ul style="list-style-type: none"> • Impostazione predefinita: Normale 	 54
Filtro ND incorporato	Consente di selezionare Si o No per il filtro ND incorporato. <ul style="list-style-type: none"> • Impostazione predefinita: No 	 55
Controllo distorsione	Consente di scegliere se correggere la distorsione periferica che si verifica a causa delle caratteristiche intrinseche degli obiettivi. Se si attiva il controllo distorsione, l'immagine risultante avrà dimensioni inferiori rispetto a quando la funzione non è attivata. <ul style="list-style-type: none"> • Impostazione predefinita: No 	 55
D-Lighting attivo	Consente di evitare la perdita di dettagli del contrasto nelle aree di alte luci e ombra durante la ripresa delle immagini. <ul style="list-style-type: none"> • Impostazione predefinita: No 	 56
Memoria zoom	Quando si sposta il controllo zoom premendo il pulsante Fn1 , la posizione dello zoom (equivalente alla lunghezza focale/angolo di campo nel formato 35 mm [135]) passa nelle posizioni impostate selezionando la casella di controllo di questa opzione del menu. <ul style="list-style-type: none"> • Impostazione predefinita: tutte le caselle di controllo sono selezionate  	 57
Posizione zoom all'avvio	Consente di impostare la posizione dello zoom (equivalente alla lunghezza focale/angolo di campo nel formato 35 mm [135]) da applicare quando si accende la fotocamera. <ul style="list-style-type: none"> • Impostazione predefinita: 28 mm 	 57
Anteprima esposiz. M	Quando si seleziona Si , l'impostazione dell'esposizione derivante dal tempo di posa e dal valore di apertura del diaframma impostati nel modo M (manuale) si riflette nella luminosità della schermata di ripresa. <ul style="list-style-type: none"> • Impostazione predefinita: No 	 58

Opzione	Descrizione	
Misurazione sull'area AF	Quando Modo esposizione (73) è impostato su Matrix o Spot e Modo area AF (73) è impostato su Manuale , la luminosità del soggetto viene misurata privilegiando l'area di messa a fuoco. <ul style="list-style-type: none"> • Impostazione predefinita: Si 	58
Modo Commander	Consente di impostare la modalità di emissione del flash esterno comandato in wireless quando il modo flash (59) è impostato su ⚡CMD (Modo Commander). <ul style="list-style-type: none"> • Impostazione predefinita: <ul style="list-style-type: none"> - Modo flash: Flash standard - Modo controllo flash: TTL 	59

Menu specializzato per U1, U2 o U3

Nei modi di ripresa **U1**, **U2** e **U3**, è possibile modificare le impostazioni delle opzioni di menu seguenti nella scheda in alto (12).

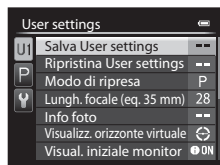
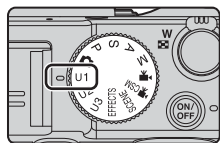

Opzione	Descrizione	
Salva User settings	Consente di salvare le impostazioni correnti.	55
Ripristina User settings	Consente di ripristinare le impostazioni salvate in U1 , U2 o U3 .	57
Modo di ripresa	Consente di selezionare il modo di ripresa standard. <ul style="list-style-type: none"> • Impostazione predefinita: P Auto programmato Verranno salvate anche le impostazioni del programma flessibile corrente (se impostato su P), del tempo di posa (se impostato su S o M) o del valore di apertura del diaframma (se impostato su A o M).	49
Lungh. focale (eq. 35 mm)	Consente di impostare la posizione dello zoom per quando è impostata la ghiera di selezione modo. <ul style="list-style-type: none"> • Impostazione predefinita: 28 mm 	-
Info foto	Consente di scegliere se visualizzare o meno l'orizzonte virtuale, l'istogramma e il reticolo sul monitor. Questa impostazione non viene applicata alle opzioni del menu impostazioni. <ul style="list-style-type: none"> • Impostazione predefinita: nessun segno di spunta 	99

Opzione	Descrizione	
Visualizz. orizzonte virtuale	Consente di impostare la visualizzazione dell'orizzonte virtuale. Questa impostazione non viene applicata alle opzioni del menu impostazioni. • Impostazione predefinita: Circolare	99
Visual. iniziale monitor	Consente di impostare le informazioni visualizzate sul monitor. • Impostazione predefinita: Mostra info	11
Modo flash	Consente di impostare il modo flash. • Impostazione predefinita: Auto	59
Messa a fuoco	Consente di impostare il modo di messa a fuoco. • Impostazione predefinita: Autofocus	64
Autoscatto	Consente di impostare l'autoscatto. Impostazione predefinita: No	62
Illuminatore AF	Consente di attivare o disattivare l'illuminatore ausiliario AF. Questa impostazione non viene applicata alle opzioni del menu impostazioni. Impostazione predefinita: Auto	99

Funzioni che non possono essere utilizzate contemporaneamente

Alcune funzioni non possono essere utilizzate insieme ad altre impostazioni menu.

Funzione limitata	Impostazione	Descrizione
Modo flash	Modo di messa a fuoco (📖64)	Quando si seleziona ▲ (infinito), il flash non è disponibile.
	Qualità Immagine (📖72)	Quando si registrano immagini RAW (NRW), l'elaborazione della riduzione occhi rossi non viene eseguita, anche se è impostato 📷 (auto con riduzione occhi rossi) (ciò vale anche per le immagini JPEG quando sono state registrate contemporaneamente immagini RAW (NRW) e JPEG).
	Sequenza (📖73)	Il flash non è disponibile.
	Auto-bracketing (📖72)	Il flash non è disponibile.
Autoscatto/Timer sorriso/Telecomando	Modo area AF (📖73)	Quando Inseguimento soggetto è selezionato per la ripresa, l'autoscatto/timer sorriso/telecomando non sono disponibili.
Modo di messa a fuoco	Modo area AF (📖73)	Quando si seleziona Inseguimento soggetto , MF (messa a fuoco manuale) non è disponibile.
Qualità Immagine	Sequenza (📖73)	Quando si seleziona BSS , Multi-scatto 16 , Velocità alta: 120 fps o Velocità alta: 60 fps , RAW (NRW) , RAW (NRW) + Fine e RAW (NRW) + Normal non sono disponibili.
	Auto-bracketing (📖72)	Quando si seleziona Bracketing del bilanciamento del bianco , RAW (NRW) , RAW (NRW) + Fine e RAW (NRW) + Normal non sono disponibili.
Dim. Immagine	Qualità Immagine (📖72)	<ul style="list-style-type: none"> Quando si imposta Qualità Immagine su RAW (NRW), la Dim. Immagine è fissata su 📷 4000×3000. Quando si seleziona RAW (NRW) + Fine o RAW (NRW) + Normal, è possibile impostare la Dim. Immagine per l'immagine JPEG. Tuttavia, tenere presente che non è possibile selezionare 📷 3984×2656, 📷 3968×2232 e 📷 3000×3000.
	Sequenza (📖73)	<ul style="list-style-type: none"> Quando si seleziona Velocità alta: 120 fps o Velocità alta: 60 fps, la Dim. Immagine è fissata su 📷 (1280 × 960 pixel). Quando si seleziona Multi-scatto 16, la Dim. Immagine è fissata su 📷 (2560 × 1920 pixel).

Funzione limitata	Impostazione	Descrizione
Sensibilità ISO	Sequenza (73)	Quando si seleziona Multi-scatto 16, Velocità alta: 120 fps o Velocità alta: 60 fps , la Sensibilità ISO è fissata su Auto .
	D-Lighting attivo (74)	<ul style="list-style-type: none"> Quando la Sensibilità ISO è impostata su Auto e l'opzione D-Lighting attivo è impostata su un modo diverso da No, il valore massimo della sensibilità ISO è impostato su ISO 800. Quando si imposta D-Lighting attivo su un modo diverso da No, 1600, 2000, 2500, 3200 e Hi 1 in Sensibilità ISO non sono disponibili.
	Modo di ripresa di Impost. filmato person. (96)	<ul style="list-style-type: none"> Se la Sensibilità ISO è impostata su Auto quando Modo di ripresa è Manuale, la sensibilità ISO è fissata su ISO 80. Quando Modo di ripresa è Effetti speciali, Sensibilità ISO viene impostata su Auto.
Bilanciamento bianco	Picture Control (72)	Quando si seleziona Monocromatico , il Bilanciamento bianco è fissato su Auto (normale) .
Picture Control	D-Lighting attivo (74)	Quando si utilizza D-Lighting attivo , non è possibile regolare l'opzione Contrasto nella regolazione manuale.
	Modo di ripresa di Impost. filmato person. (96)	Quando l'opzione Modo di ripresa è Effetti speciali , Picture Control non è disponibile.
Modo esposizione	D-Lighting attivo (74)	Quando si imposta D-Lighting attivo su un modo diverso da No , l'opzione Modo esposizione viene ripristinata su Matrix .

Funzione limitata	Impostazione	Descrizione
Sequenza/ Auto-bracketing	Sequenza (📖73)/Auto-bracketing (📖72)	Le funzioni Sequenza e Auto-bracketing non sono disponibili simultaneamente.
	Autoscatto (📖62)/Telecomando (📖58)	Quando si utilizza l'autoscatto o il telecomando ML-L3, viene scattata una singola immagine anche se è stato impostato Velocità alta , Velocità media , Velocità bassa , o BSS .
	Timer sorriso (📖63)	Quando la fotocamera rileva dei volti sorridenti e l'otturatore viene rilasciato, scatta una sola immagine. Se si imposta Foto intervallate , la ripresa si arresta automaticamente dopo che la fotocamera ha scattato un'immagine.
	Qualità Immagine (📖72)	Quando si imposta Qualità Immagine su RAW (NRW) , RAW (NRW) + Fine o RAW (NRW) + Normal , BSS , Multi-scatto 16 , Velocità alta: 120 fps , Velocità alta: 60 fps e Bracketing del bilanciamento del bianco non sono disponibili.
	Picture Control (📖72)	Quando si seleziona Monocromatico , il Bracketing del bilanciamento del bianco non è disponibile.
Modo area AF	Timer sorriso (📖63)	La fotocamera scatta immagini utilizzando la funzione di rilevamento del volto a prescindere dall'opzione Modo area AF applicata.
	Modo di messa a fuoco (📖64)	Quando è impostato su MF (messa a fuoco manuale), non è possibile impostare il modo area AF.
	Picture Control (📖72)	Quando si seleziona Scelta soggetto AF e si imposta Picture Control su Monocromatico , Modo area AF utilizza l'impostazione Auto .
	Bilanciamento bianco (📖72)	Quando si seleziona Scelta soggetto AF e si imposta il bilanciamento del bianco su Premisuraz. manuale , Incandescenza , Fluorescenza FL3 o Scegli temp. colore oppure si esegue la regolazione di precisione del bilanciamento del bianco, la fotocamera mette a fuoco un volto o seleziona una o più delle 9 aree di messa a fuoco contenenti il soggetto più vicino.

Funzione limitata	Impostazione	Descrizione
Modo autofocus	Timer sorriso (📖63)	L'opzione Modo autofocus non può essere modificata durante la ripresa con il timer sorriso.
	Modo di messa a fuoco (📖64)	Quando il modo di messa a fuoco è impostato su ▲ (infinito), il modo autofocus utilizza l'impostazione AF singolo .
	Modo area AF (📖73)	Quando si imposta Modo area AF su Priorità al volto , Inseguimento soggetto o Scelta soggetto AF , l'opzione AF singolo viene selezionata automaticamente.
Filtro ND incorporato	Modo di ripresa di Impost. filmato person. (📖96)	Quando l'opzione Modo di ripresa è impostata su Effetti speciali , il filtro ND incorporato viene controllato automaticamente.
D-Lighting attivo	Sensibilità ISO (📖72)	Quando l'opzione Sensibilità ISO è impostata su 1600, 2000, 2500, 3200 o Hi 1 , la funzione D-Lighting attivo non è disponibile.
Info foto	Timer sorriso (📖63)	L'orizzonte virtuale non viene visualizzato quando si seleziona il timer sorriso.
	Modo area AF (📖73)	<ul style="list-style-type: none"> L'orizzonte virtuale non viene visualizzato quando si seleziona Priorità al volto. L'orizzonte virtuale non viene visualizzato quando si seleziona Inseguimento soggetto. Dopo la registrazione del soggetto (durante l'inseguimento) l'istogramma non viene visualizzato. L'orizzonte virtuale e l'istogramma non vengono visualizzati quando si seleziona Scelta soggetto AF.
Stampa data	Qualità Immagine (📖72)	Quando si imposta Qualità Immagine su RAW (NRW) , RAW (NRW) + Fine o RAW (NRW) + Normal , non è possibile sovrastampare la data sulle immagini.
	Sequenza (📖73)	Quando si seleziona Velocità alta: 120 fps o Velocità alta: 60 fps , non è possibile sovrastampare la data sulle immagini.
Impostazioni audio	Sequenza (📖73)	Quando si seleziona Velocità alta , Velocità media , Velocità bassa , Velocità alta: 120 fps , Velocità alta: 60 fps , BSS , o Multi-scatto 16 il suono di scatto è disattivato.
	Auto-bracketing (📖72)	Quando si seleziona Bracketing AE (Tv) , Bracketing AE (Av) o Bracketing AE (Sv) , il suono di scatto è disattivato.

Funzione limitata	Impostazione	Descrizione
Zoom digitale	Timer sorriso (📖63)	Quando si seleziona il timer sorriso, lo zoom digitale non è disponibile.
	Modo di messa a fuoco (📖64)	Quando si seleziona MF (messa a fuoco manuale), lo zoom digitale non è disponibile.
	Qualità Immagine (📖72)	Quando si imposta Qualità Immagine su RAW (NRW) , RAW (NRW) + Fine o RAW (NRW) + Normal , lo zoom digitale non è disponibile.
	Sequenza (📖73)	Quando si seleziona Multi-scatto 16 , lo zoom digitale non è disponibile.
	Modo area AF (📖73)	Quando si seleziona Inseguimento soggetto , lo zoom digitale non è disponibile.
	Memoria zoom (📖4, 74)	Quando si tiene premuto il pulsante Fn1 , lo zoom digitale non è disponibile.

✔ Note sullo Zoom digitale

- In base al modo di ripresa o alle impostazioni correnti, lo zoom digitale potrebbe non essere disponibile (🔧81).
- Se lo zoom digitale è attivato, le opzioni selezionabili per il modo area AF o il modo di misurazione esposimetrica sono limitate.

Messa a fuoco

L'area di messa a fuoco varia in base al modo di ripresa.

Messa a fuoco nel modo (auto) o EFFECTS

- La fotocamera seleziona automaticamente una o più delle 9 aree di messa a fuoco che contengono il soggetto più vicino quando si preme il pulsante di scatto a metà corsa. Quando il soggetto è a fuoco, le aree per le quali è stata effettuata la messa a fuoco diventano verdi.
- Nel modo effetti speciali, è possibile modificare la modalità di selezione dell'area di messa a fuoco selezionando **Modo area AF** ( 73) nel menu di ripresa.

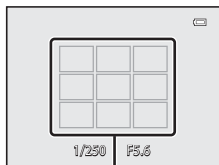

Aree di messa a fuoco

Utilizzo di Scelta soggetto AF

Quando si imposta **Modo area AF** (impostazione predefinita: **Area centrale (normale)**) in **P, S, A, M, U1, U2** o **U3** su **Scelta soggetto AF**, se si preme il pulsante di scatto a metà corsa, la fotocamera opera secondo la descrizione seguente.

- La fotocamera rileva il soggetto principale e lo mette a fuoco. Quando il soggetto è a fuoco, l'area di messa a fuoco diventa verde. Se viene rilevato un volto, la fotocamera ne privilegia automaticamente la messa a fuoco.
- Se non viene rilevato alcun soggetto principale, la fotocamera opera come per il modo  (auto).

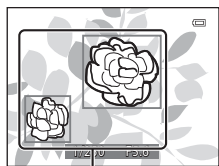

Aree di messa a fuoco

Note su Scelta soggetto AF

- Il soggetto che la fotocamera determina come soggetto principale può variare a seconda delle condizioni di ripresa.
- Potrebbe non essere possibile rilevare il soggetto principale quando si utilizzano determinate impostazioni di **Bilanciamento bianco** o **Picture Control**.
- La fotocamera potrebbe non rilevare correttamente il soggetto principale nelle situazioni indicate di seguito:
 - Quando il soggetto è molto scuro o molto luminoso
 - Quando il soggetto principale manca di colori chiaramente definiti
 - Quando l'immagine è inquadrata in modo tale che il soggetto principale viene a trovarsi sul bordo del monitor
 - Quando il soggetto principale è costituito da un motivo che si ripete

Utilizzo della funzione di rilevamento del volto

Nelle impostazioni seguenti, la fotocamera utilizza la funzione di rilevamento del volto per mettere a fuoco automaticamente volti umani.

- Modo scena **Selezione scene auto, Ritratto** o **Ritratto notturno** (📖39)
- 🕒 (Timer sorriso) (📖63)
- Quando si imposta **Modo area AF** (📖73) su **Priorità al volto**

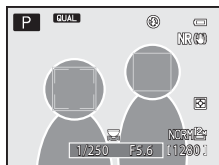

Se la fotocamera rileva più di un volto, viene visualizzato un doppio bordo intorno al volto su cui la fotocamera esegue la messa a fuoco, mentre gli altri volti vengono circondati da un bordo singolo.

Se si preme il pulsante di scatto a metà corsa quando non vengono rilevati volti, si verificano le seguenti situazioni:

- Quando si seleziona **Selezione scene auto**, l'area di messa a fuoco cambia a seconda della scena.
- Nei modi scena **Ritratto** e **Ritratto notturno**, la fotocamera mette a fuoco l'area al centro dell'inquadratura.
- Quando si seleziona 🕒 (timer sorriso), la fotocamera mette a fuoco il soggetto al centro dell'inquadratura.
- Quando si imposta **Modo area AF** su **Priorità al volto**, la fotocamera seleziona l'area di messa a fuoco che contiene il soggetto più vicino.

✔ Note sulla funzione di rilevamento del volto

- La capacità della fotocamera di rilevare volti dipende da una serie di fattori, come la direzione verso cui i volti stessi sono orientati.
- La fotocamera potrebbe non essere in grado di rilevare volti nelle seguenti situazioni:
 - Se i volti sono parzialmente nascosti da occhiali da sole o altri ostacoli
 - Se i volti occupano un'area troppo estesa o troppo ridotta dell'inquadratura

Utilizzo della funzione Effetto pelle soft

Quando viene rilasciato l'otturatore utilizzando uno dei modi di ripresa elencati di seguito, la fotocamera rileva volti umani ed elabora l'immagine per migliorare l'aspetto dell'incarnato (fino a 3 volti).

- **Selezione scene auto, Ritratto o Ritratto notturno** nel modo scena (📖39)

La funzione Effetto pelle soft può essere applicata anche alle immagini salvate (📖88).

✔ Note sull'Effetto pelle soft

- Il salvataggio delle immagini dopo la ripresa potrebbe richiedere più tempo del solito.
- In alcune condizioni di ripresa, l'effetto pelle soft potrebbe non produrre gli effetti desiderati e potrebbe essere applicato ad aree dell'immagine nelle quali non sono presenti volti.

Soggetti non adatti per l'autofocus

La fotocamera potrebbe non eseguire la messa a fuoco come previsto nelle situazioni indicate di seguito. In alcuni rari casi, può accadere che il soggetto non sia a fuoco nonostante l'area o l'indicatore di messa a fuoco sia verde:

- Soggetto molto scuro
- Presenza di oggetti con livelli di illuminazione molto diversi (ad esempio il sole dietro il soggetto lo rende molto scuro)
- Assenza di contrasto tra il soggetto e lo sfondo (ad esempio il soggetto da ritrarre indossa una camicia bianca e si trova davanti a una parete dello stesso colore)
- Presenza di più oggetti a distanze diverse dalla fotocamera (ad esempio il soggetto si trova in una gabbia)
- Soggetti che ripetono lo stesso motivo (tapparelle, edifici a diversi piani con finestre della stessa forma, ecc.)
- Soggetto in rapido movimento

In questi casi, premere il pulsante di scatto a metà corsa per mettere a fuoco più volte oppure eseguire la messa a fuoco su un altro soggetto posto alla stessa distanza dalla fotocamera del soggetto desiderato e utilizzare il blocco della messa a fuoco (📖85).

Inoltre, è possibile utilizzare la messa a fuoco manuale (📖64, 66).

Blocco della messa a fuoco

Si consiglia di eseguire la ripresa con il blocco della messa a fuoco quando la fotocamera non attiva l'area di messa a fuoco che contiene il soggetto desiderato.

1 Impostare **Modo area AF su Area centrale (normale)** (📖73).

- È possibile impostare **Modo area AF** quando il modo di ripresa è **P, S, A, M, U1, U2, U3** o effetti speciali.

2 Posizionare il soggetto al centro dell'inquadratura e premere il pulsante di scatto a metà corsa.

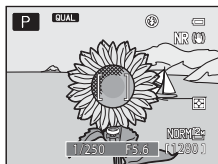

- Verificare che l'area di messa a fuoco sia verde.
- La messa a fuoco e l'esposizione vengono bloccate.

3 Senza rilasciare il pulsante di scatto, ricomporre l'immagine.

- Accertarsi di mantenere la stessa distanza tra la fotocamera e il soggetto.

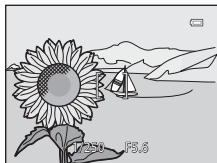

4 Premere il pulsante di scatto fino in fondo per scattare la foto.



Utilizzo del pulsante AE-L/AF-L per il blocco della messa a fuoco

È possibile bloccare l'esposizione e la messa a fuoco tenendo premuto il pulsante AE-L/AF-L (📖100) invece di premere il pulsante di scatto a metà corsa.

Funzioni di riproduzione

Zoom in riproduzione

Spostando il controllo zoom verso **T** (🔍) nel modo di riproduzione a pieno formato (📖36) l'immagine viene ingrandita.

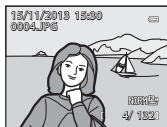
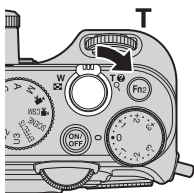

L'immagine è visualizzata a pieno formato.

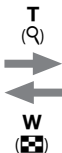

L'immagine è ingrandita.

Guida area visualizzata

- È possibile modificare il rapporto di zoom spostando il controllo verso **W** (📐) o **T** (🔍). È possibile regolare lo zoom anche ruotando la ghiera di comando.
- Per visualizzare una diversa area dell'immagine, premere il multi-selettore ▲▼◀▶.
- Se si visualizza un'immagine acquisita tramite la funzione di rilevamento del volto o degli animali domestici, la fotocamera ingrandisce il volto rilevato al momento dello scatto (ad eccezione delle immagini acquisite con **Sequenza**, **Bracketing AE (Tv)**, **Bracketing AE (Av)** o **Bracketing AE (Sv)**). Per ingrandire un'area dell'immagine in cui non sono presenti volti, regolare il rapporto di zoom e quindi premere ▲▼◀▶.
- Quando si visualizza un'immagine ingrandita, premere **OK** per tornare al modo di riproduzione a pieno formato.

Ritaglio di immagini

Quando si visualizza un'immagine ingrandita, è possibile premere il pulsante **MENU** per ritagliare l'immagine in modo da includere solo la porzione visibile e salvarla come file separato (📁17).

Visualizzazione miniature, visualizzazione calendario

Spostando il controllo zoom verso **W** (📐) nel modo di riproduzione a pieno formato (📖36) le immagini vengono visualizzate come miniature.

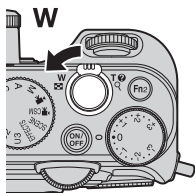

- È possibile modificare il numero delle miniature visualizzate spostando il controllo zoom verso **W** (📐) o verso **T** (🔍).
- Quando si utilizza il modo di riproduzione miniature, utilizzare il multi-selettore ▲▼◀▶ o ruotarlo per selezionare un'immagine, quindi premere il pulsante **OK** per visualizzare quell'immagine a pieno formato.
- Quando si utilizza il modo di riproduzione calendario, utilizzare il multi-selettore ▲▼◀▶ o ruotarlo per selezionare una data, quindi premere il pulsante **OK** per visualizzare le immagini acquisite in quella data.
- È possibile selezionare un'immagine o una data anche ruotando la ghiera di comando.

☑ Visualizzazione calendario



Le immagini acquisite senza aver prima impostato la data sulla fotocamera verranno marcate con la data 1 gennaio 2013.

Funzioni che possono essere impostate con il pulsante MENU (Menu play)

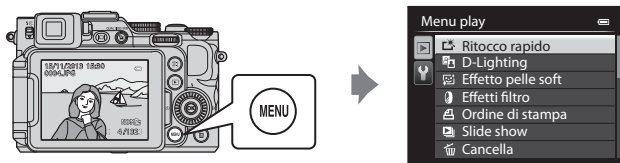
Quando si visualizzano le immagini nel modo di riproduzione a pieno formato o nel modo riproduzione miniature, è possibile configurare le impostazioni del menu di riproduzione elencate di seguito premendo il pulsante MENU (📖12).



Opzione	Descrizione	📖
🔄 Ritocco rapido ¹	Consente di creare copie ritoccate con contrasto e saturazione migliorati.	🔑10
📷 D-Lighting ¹	Consente di creare copie con luminosità e contrasto migliori, in modo da rendere più luminose le aree scure dell'immagine.	🔑10
👤 Effetto pelle soft ¹	Consente di rilevare i volti nelle immagini e di creare una copia con l'aspetto della pelle del volto migliorato.	🔑11
🌀 Effetti filtro ¹	Consente di applicare una serie di effetti utilizzando il filtro digitale. Gli effetti disponibili sono Soft , Selezione colore , Cross-screen , Fisheye , Effetto miniatura , Dipinto e Vignettatura .	🔑12
🖨️ Ordine di stampa ²	Prima di eseguire la stampa, consente di selezionare le immagini da stampare e specificare quante copie di un'immagine devono essere stampate.	🔑62
📺 Slide show	Consente di visualizzare le immagini in uno slide show automatico.	🔑64
🗑️ Cancella ²	Consente di eliminare un'immagine. È possibile eliminare più immagini.	🔑65
🔒 Proteggi ²	Consente di proteggere le immagini e i filmati selezionati da eventuali eliminazioni accidentali.	🔑66
📷 Ruota immagine ²	Consente di ruotare l'immagine visualizzata nell'orientamento orizzontale o verticale (ritratto).	🔑66
📷 Mini-foto ¹	Consente di creare una copia di dimensioni ridotte dell'immagine.	🔑13
🗣️ Memo vocale	Consente di utilizzare il microfono della fotocamera per registrare memo vocali da collegare alle immagini.	🔑67

Opzione	Descrizione	
 Copia ²	Consente di copiare immagini tra la memoria interna e la card di memoria. Questa funzione può essere utilizzata inoltre per copiare i filmati.	 68
 Bordo nero ¹	Consente di creare una nuova immagine con un bordo nero.	 14
 Raddrizzamento ¹	Consente di compensare l'inclinazione delle immagini scattate.	 15
NRW Elaboraz. RAW (NRW) ^{1, 2}	Consente di creare copie in formato JPEG eseguendo elaborazioni RAW delle immagini RAW (NRW) mediante la sola fotocamera senza dover utilizzare un computer.	 15
 Opzioni visualizz. sequenza	Consente di selezionare se visualizzare solo l'immagine principale di una serie di immagini acquisite in sequenza o visualizzare la sequenza come immagini singole. <ul style="list-style-type: none"> Quando viene visualizzata solo l'immagine principale di una sequenza, premere il pulsante  per visualizzare ciascuna immagine della sequenza. Premere il multi-selettore  per tornare alla visualizzazione dell'immagine principale. 	 69
 Scegliere foto principale ²	Consente di modificare l'immagine principale di una serie di immagini acquisite in sequenza.	 69

¹ Le immagini modificate vengono salvate come file separati. Alcune immagini non possono essere modificate.

² Scegliere un'immagine nella schermata di selezione immagini. Per ulteriori informazioni, vedere "Utilizzo della schermata di selezione delle immagini" ( 90).

Utilizzo della schermata di selezione delle immagini

Quando durante il funzionamento della fotocamera viene visualizzata una schermata di selezione immagini come quella riportata a destra, attenersi alle procedure descritte di seguito per selezionare le immagini.



1 Utilizzare il multi-selettore ◀▶ o ruotarlo per selezionare l'immagine desiderata.

- Spostare il controllo zoom (📖1) verso **T** (📄) per passare al modo di riproduzione a pieno formato o **W** (📷) per passare alla riproduzione miniatura.
- È possibile selezionare una sola immagine per **Ruota immagine, Scegliere foto principale e Schermata avvio**. Procedere al passaggio 3.



2 Utilizzare ▲▼ per selezionare **ON** o **OFF** (o il numero delle copie).

- Quando si seleziona **ON**, un segno di spunta (☑) viene visualizzato con l'immagine. Per selezionare altre immagini, ripetere i passaggi 1 e 2.



3 Premere il pulsante Ⓞ per confermare la selezione.

- Se si seleziona ad esempio **Immagine selezionate**, viene visualizzata una finestra di dialogo di conferma. Attenersi alle istruzioni visualizzate sul monitor.

Registrazione e riproduzione di filmati

Registrazione di filmati

I filmati possono essere registrati utilizzando i due modi seguenti.

Modo  (filmato)	È possibile eseguire la registrazione di base di filmati. Quando Opzioni filmato è impostato su filmato HS, è possibile registrare filmati al rallentatore o in accelerato ( 31).
Modo  CSM (impostazioni filmato personalizzate)	È possibile impostare il Modo di ripresa e la Sensibilità ISO e dilettarsi a registrare filmati più autentici.

1 Ruotare la ghiera di selezione modo su (o CSM).

- Controllare il tempo di registrazione filmato rimanente.
- Quando il **Modo di ripresa** (📖96) nel modo impostazioni filmato personalizzate è impostato su **Auto priorità diaframmi** o **Manuale**,

impostare il tempo di posa o il valore di apertura del diaframma prima della registrazione di un filmato (📖49). Il valore di apertura del diaframma e il tempo di posa non possono essere impostati durante la registrazione di un filmato.

Tempo di registrazione filmato rimanente

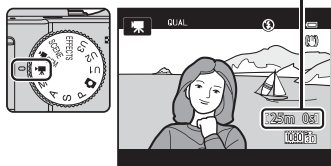

2 Per avviare la registrazione, premere il pulsante di scatto fino in fondo.

- La fotocamera mette a fuoco l'area al centro dell'inquadratura.
- Per ulteriori informazioni, vedere "Messa a fuoco durante la registrazione dei filmati" (📖93).



3 Per terminare la registrazione, premere il pulsante di scatto fino in fondo.

✔ Durata massima del filmato

I singoli file filmato non possono superare le dimensioni di 4 GB o la durata di 29 minuti, anche in caso di spazio libero sufficiente nella card di memoria.

- La durata massima di un singolo filmato viene visualizzata sulla schermata di ripresa.
- La registrazione può terminare prima di tale limite se la temperatura della fotocamera diventa elevata.
- La durata massima di un filmato può variare a seconda del contenuto del filmato, del movimento del soggetto o del tipo di card di memoria.

✔ Note sul salvataggio di immagini e la registrazione di filmati

L'indicatore del numero di esposizioni rimanenti o l'indicatore della durata filmato massima lampeggia durante il salvataggio delle immagini o la registrazione di un filmato. Se un indicatore sta lampeggiando, **non aprire il coperchio del vano batteria/alloggiamento card di memoria, né rimuovere la batteria o la card di memoria**. In caso contrario, si potrebbe causare una perdita di dati o danni alla fotocamera o alla card di memoria.

✔ Note sulla registrazione di filmati

- Per la registrazione di filmati si consiglia di utilizzare card di memoria con classe di velocità SD 6 o superiore (U25). Se si utilizza una card di memoria con una classe di velocità inferiore, la registrazione del filmato si potrebbe interrompere inaspettatamente.
- È possibile che venga registrato il suono generato dal funzionamento del controllo zoom, dallo zoom, dal movimento dell'obiettivo autofocus, dalla riduzione vibrazioni o dal funzionamento del diaframma quando si verificano variazioni alla luminosità.
- Durante la ripresa di filmati, è possibile che si verifichino i seguenti fenomeni sul monitor. Questi fenomeni vengono salvati nei filmati registrati.
 - Nelle immagini scattate in presenza di luci di lampade fluorescenti, a vapori di mercurio o di sodio, si potrebbero verificare fenomeni di banding.
 - I soggetti che si muovono velocemente da un lato all'altro dell'inquadratura, ad esempio treni o macchine in movimento, potrebbero risultare distorti.
 - L'intera immagine del filmato si potrebbe distorcere se la fotocamera viene spostata.
 - L'illuminazione e altre aree luminose potrebbero lasciare immagini residue se la fotocamera viene spostata.
- A seconda della distanza del soggetto o della quantità di zoom applicata, i soggetti con motivi ripetitivi (tessuti, finestre a grata, ecc.) potrebbero presentare bande colorate (figure di interferenza, moiré, ecc.) durante la registrazione e la riproduzione di filmati. Ciò si verifica quando il motivo del soggetto e il layout del sensore di immagine interferiscono l'uno con l'altro, senza indicare un malfunzionamento della fotocamera.

✔ Note sull'uso dello zoom durante la registrazione dei filmati

- L'indicatore zoom non viene visualizzato durante la registrazione dei filmati.
- La qualità dell'immagine potrebbe deteriorarsi se si utilizza lo zoom digitale. Durante la registrazione dei filmati lo zoom digitale funziona fino a circa 2x il rapporto massimo dello zoom ottico. Quando si ingrandisce il soggetto durante la registrazione di un filmato, il movimento dello zoom si arresta temporaneamente sulla posizione in cui lo zoom ottico si modifica in zoom digitale.
- Quando il **Modo di ripresa** (📖96) nel modo impostazioni filmato personalizzate è impostato su **Auto priorità diaframmi** o **Manuale**, non è possibile utilizzare lo zoom ottico durante la registrazione di un filmato.

✔ Temperatura della fotocamera

- Quando si registrano filmati per un periodo di tempo prolungato o quando viene utilizzata in un ambiente caldo, la fotocamera potrebbe riscaldarsi.
- Se la parte interna della fotocamera si surriscalda eccessivamente durante la registrazione di un filmato, la registrazione si arresta automaticamente. Viene visualizzato il tempo rimanente fino all'arresto della registrazione (🕒10s). Una volta arrestata la registrazione, la fotocamera si spegne automaticamente.
Lasciare spenta la fotocamera fino a quando la parte interna si raffredda.

Messa a fuoco durante la registrazione dei filmati

- È possibile regolare la messa a fuoco durante la registrazione di un filmato nel modo seguente, in base all'impostazione **Modo autofocus** (📖96) del menu Filmato.
 - **AF-S AF singolo** (impostazione predefinita): la messa a fuoco è bloccata quando la registrazione del filmato inizia. Per eseguire la funzione autofocus durante la registrazione di un filmato, premere il pulsante AE-L/AF-L (📖2).
 - **AF-F AF permanente**: la messa a fuoco viene regolata ripetutamente anche durante la registrazione del filmato. Per bloccare l'esposizione o la messa a fuoco durante la registrazione di un filmato, premere il pulsante AE-L/AF-L. Per annullare la funzione di blocco, premere nuovamente il pulsante AE-L/AF-L.
- Quando il modo di messa a fuoco (📖64) è **MF** (messa a fuoco manuale), regolare la messa a fuoco manualmente. La messa a fuoco può essere regolata utilizzando ▲ (lontano) o ▼ (vicino) sul multi-selettore durante la registrazione di un filmato.
- La funzione autofocus potrebbe produrre risultati imprevisti (📖84). In questo caso, selezionare **MF** (messa a fuoco manuale) (📖64, 66) o impostare il **Modo autofocus** nel menu Filmato su **AF-S AF singolo** (impostazione predefinita), quindi utilizzare il blocco della messa a fuoco (📖85) per registrare.











Funzioni disponibili nel modo filmato e nel modo impostazioni filmato personalizzate











- Autoscatto (📖62)
- Modo di messa a fuoco (📖64)
- Compensazione dell'esposizione (📖69)
- Menu rapido (📖70)
- Menu Filmato (📖96)
- Menu impostazioni (📖99)

Funzioni che possono essere impostate tramite il pulsante (menu rapidi: durante la registrazione di filmati)

Le funzioni disponibili dipendono dal modo filmato.

- Per informazioni su come impostare le opzioni dei menu rapidi, vedere "Operazioni menu rapidi di base" (70)

Funzione		 CSM
QUAL Opzioni filmato		
ISO Sensibilità ISO	-	
WB Bilanciamento bianco		
BKT Auto-bracketing	-	-
 My Menu	-	-
 Picture Control	-	

Opzione	Descrizione	
QUAL Opzioni filmato	<p>Consente di selezionare il tipo di filmato. Selezionare la velocità normale per registrare filmati a velocità normale o HS (alta velocità) per registrare filmati per la riproduzione al rallentatore o in accelerato.</p> <p>Nel modo CSM (impostazioni filmato personalizzate) è possibile registrare solo filmati a velocità normale.</p> <ul style="list-style-type: none"> • Impostazione predefinita:  1080★/30p o  1080★/25p 	 30
ISO Sensibilità ISO	<p>Consente di controllare la sensibilità della fotocamera alla luce.</p> <ul style="list-style-type: none"> • Impostazione predefinita: Auto • Se la sensibilità ISO è impostata su Auto quando l'opzione Modo di ripresa del menu impostazioni filmato personalizzate (96) è impostata su Manuale, la sensibilità ISO è fissata su ISO 80. 	 33
WB Bilanciamento bianco	<p>Consente di regolare il bilanciamento del bianco in base alle condizioni atmosferiche o alla fonte luminosa per rendere realistici i colori nelle immagini.</p> <ul style="list-style-type: none"> • Impostazione predefinita: Auto (normale) 	 35
 Picture Control (COOLPIX Picture Control)	<p>Consente di modificare le impostazioni per la registrazione delle immagini in base alla scena da riprendere o alle proprie preferenze.</p> <ul style="list-style-type: none"> • Può essere impostato quando l'opzione Modo di ripresa (96) del menu opzioni filmato personalizzate è impostata su Auto priorità diaframmi o Manuale. • Impostazione predefinita: Standard 	 40

Funzioni che possono essere impostate con il pulsante MENU (Menu Filmato e Impost. filmato person.)

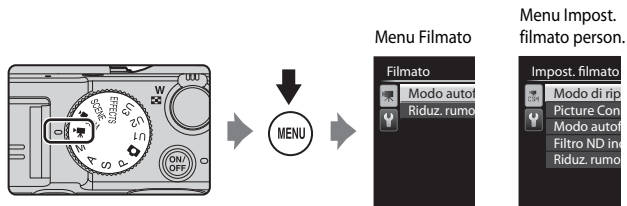

Nel modo filmato o impostazione filmato personalizzata, premere il pulsante **MENU** per impostare le opzioni di menu seguenti (📖112).



Le funzioni disponibili dipendono dal modo filmato.

Funzione	📹 (filmato)	📹CSM (impostazione filmato personalizzata)
Modo di ripresa	-	✓
Picture Control person.	-	✓
Modo autofocus	✓	✓
Filtro ND incorporato	-	✓
Riduz. rumore del vento	✓	✓

Opzione	Descrizione	📖
Modo di ripresa	Consente di impostare il modo di ripresa standard. <ul style="list-style-type: none"> Impostazione predefinita: Auto priorità diaframmi Quando è selezionata l'opzione Effetti speciali, consente inoltre di selezionare un effetto di ripresa (📖46) (impostazione predefinita: Dipinto). 	📖70
Picture Control person. (COOLPIX Picture Control person.)	Consente di personalizzare le impostazioni di COOLPIX Picture Control (📖95) e registrarle in Personalizza 1 o Personalizza 2 di Picture Control nel menu rapido.	📖44
Modo autofocus	Consente di selezionare AF singolo , per bloccare la messa a fuoco all'inizio della registrazione di un filmato o AF permanente , per continuare ad eseguire la messa a fuoco durante la registrazione di un filmato. <ul style="list-style-type: none"> Impostazione predefinita: AF singolo 	📖71

Opzione	Descrizione	
Filtro ND incorporato	<p>Consente di selezionare Si o No per il filtro ND incorporato.</p> <ul style="list-style-type: none"> • Impostazione predefinita: No • Quando l'opzione Modo di ripresa del menu impostazioni filmato personalizzate è impostata su Effetti speciali, il filtro ND incorporato viene controllato automaticamente. 	 55
Riduz. rumore del vento	<p>Consente di impostare se attivare o meno la funzione di riduzione del rumore del vento durante la registrazione di un filmato.</p> <ul style="list-style-type: none"> • Impostazione predefinita: No 	 72

Riproduzione di filmati

Premere il pulsante  per selezionare il modo di riproduzione.

I filmati sono contrassegnati dall'icona opzioni filmato ( 95,  30).

Premere il pulsante  per riprodurre i filmati.

- Per regolare il volume, spostare il controllo zoom ( 1).

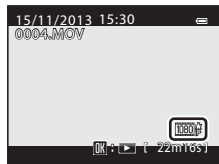

Indicatore di volume

Funzioni disponibili durante la riproduzione

Ruotare il multi-selettore o la ghiera di comando principale per l'avanzamento o il riavvolgimento rapido.

I comandi di riproduzione sono visualizzati nella parte superiore del monitor.

Le operazioni elencate di seguito possono essere eseguite utilizzando il multi-selettore ◀▶ o la ghiera di comando secondaria per selezionare un comando e quindi premendo il pulsante OK.

In pausa

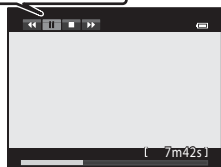

Funzione	Icona	Descrizione
Riavvolgimento	◀◀	Tenere premuto il pulsante OK per riavvolgere il filmato.
Avanzamento	▶▶	Tenere premuto il pulsante OK per far avanzare il filmato.
Pausa	⏸	Consente di mettere in pausa la riproduzione. Quando la riproduzione è in pausa, è possibile effettuare le operazioni elencate di seguito.
	◀◀	Consente di riavvolgere il filmato di un fotogramma. Tenere premuto il pulsante OK per il riavvolgimento continuo.*
	▶▶	Consente di far avanzare il filmato di un fotogramma. Tenere premuto il pulsante OK per l'avanzamento continuo.*
	▶	Consente di riprendere la riproduzione.
	✂	Consente di estrarre la parte desiderata di un filmato e salvarla come file separato.
Fine	🖼	Consente di estrarre un singolo fotogramma di un filmato e salvarlo come immagine fissa.
	■	Consente di tornare al modo di riproduzione a pieno formato.

* Ruotando il multi-selettore o la ghiera di comando principale è inoltre possibile fare avanzare o riavvolgere il filmato di un fotogramma.

Eliminazione di filmati

Per eliminare un filmato, selezionare il filmato desiderato nel modo di riproduzione a pieno formato (📖36) o nel modo di riproduzione miniature (📖87), quindi premere il pulsante 🗑 (📖37).

Impostazioni generali della fotocamera

Funzioni che possono essere impostate con il pulsante MENU (Menu impostazioni)





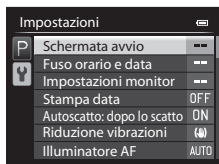









Premere il pulsante **MENU** → scheda **Y** (impostazioni) (📖13)

È possibile configurare le impostazioni delle opzioni di menu elencate di seguito.



Opzione	Descrizione	📖
Schermata avvio	Consente di selezionare se visualizzare lo meno la schermata di avvio quando si accende la fotocamera.	🔍72
Fuso orario e data	Consente di impostare l'orologio della fotocamera.	🔍73
Impostazioni monitor	Consente di regolare le impostazioni per la revisione dell'immagine scattata, il monitoraggio della luminosità e la visualizzazione delle informazioni sulle foto.	🔍75
Stampa data	Consente di sovrastampare sulle immagini la data e l'ora in cui l'immagine è stata scattata.	🔍77
Autoscatto: dopo lo scatto	Consente di selezionare se disattivare o meno l'autoscatto dopo la ripresa di immagini con autoscatto.	🔍78
Riduzione vibrazioni	Consente di selezionare l'impostazione della funzione di riduzione vibrazioni utilizzata durante la ripresa.	🔍79
Illuminatore AF	Consente di attivare o disattivare l'illuminatore ausiliario AF.	🔍80
Valore increm. sens. ISO	Consente di impostare il valore di incremento della sensibilità per Sensibilità ISO nel menu rapido.	🔍80
Zoom digitale	Consente di impostare il funzionamento dello zoom digitale.	🔍81
Velocità zoom	Consente di impostare la velocità di funzionamento dello zoom.	🔍82
Diaframma fisso	Quando è impostato su Si , lo zoom viene attivato con modifiche minime del valore di apertura del diaframma nel modo di ripresa A o M .	🔍82

Opzione	Descrizione	
Impostazioni audio	Consente di regolare le impostazioni audio.	 83
Registra orientamento	Consente di impostare o meno la registrazione di dati relativi all'orientamento verticale su immagini scattate con la fotocamera in orientamento verticale.	 83
Ruota foto verticali	Consente di impostare se ruotare o meno le immagini in base all'orientamento verticale od orizzontale della fotocamera durante la riproduzione.	 84
Autospegnimento	Consente di impostare il tempo che deve trascorrere prima che il monitor si spenga per risparmiare energia.	 84
Formatta memoria/ Formatta card	Consente di formattare la memoria interna o la card di memoria.	 85
Lingua/Language	Consente di modificare la lingua della fotocamera.	 85
Impostazioni TV	Consente di regolare le impostazioni per il collegamento alla TV.	 86
Sensibilità mic esterno	Consente di impostare la sensibilità del microfono esterno.	 86
Personalizzazione ghiera	Consente di invertire la funzione della ghiera di comando principale con quella della ghiera secondaria quando viene impostata l'esposizione ( 49).	 87
Rotaz. ghiera di comando	Consente di modificare la direzione di funzionamento quando si ruota la ghiera di comando durante la ripresa.	 87
Press. multi-selettore dx	Quando è impostata su Modo area AF , l'impostazione del modo area AF viene visualizzata quando si preme  sul multi-selettore durante la ripresa.	 88
Opzioni pulsante cancella	Quando è impostata su Premere due volte per canc. , l'immagine può essere eliminata premendo di nuovo il pulsante  mentre viene visualizzato il messaggio di conferma eliminazione.	 88
Pulsante blocco AE/AF	Consente di selezionare la funzione da eseguire quando si preme il pulsante AE-L/AF-L durante la ripresa.	 89
Fn1 + pulsante di scatto	Consente di impostare la funzione da eseguire quando si aziona il pulsante di scatto tenendo premuto il pulsante Fn1 (funzione 1) durante la ripresa.	 90
Fn1 + ghiera di comando	Consente di impostare la funzione da eseguire quando si ruota la ghiera di comando tenendo premuto il pulsante Fn1 (funzione 1) durante la ripresa.	 91

Opzione	Descrizione	
Fn1 + ghiera di selezione	Consente di impostare la funzione da eseguire quando si ruota il multi-selettore tenendo premuto il pulsante Fn1 (funzione 1) durante la ripresa.	 91
Visualizzazione guida Fn1	Consente di impostare se visualizzare o meno le guide alle funzioni assegnate al Fn1 + pulsante di scatto , Fn1 + ghiera di comando e Fn1 + ghiera di selezione nel monitor quando si preme il pulsante Fn1 (funzione 1) durante la ripresa.	 92
Pulsante Fn2	Consente di impostare l'operazione da eseguire quando si preme il pulsante Fn2 (funzione 2).	 92
Personalizza My Menu	Consente di registrare le opzioni di menu di utilizzo frequente in My Menu ( 72) (fino a un massimo di 5).	 93
Azzerà numeraz. file	Consente di azzerare la numerazione progressiva dei file se si seleziona SI .	 94
Terminale accessori	Consente di configurare le impostazioni per il telecomando WR-R10 opzionale o per l'unità GPS quando uno di essi viene collegato al terminale accessori.	 95
Caricamento Eye-Fi	Consente di impostare o meno l'attivazione della funzione di invio di immagini a un computer utilizzando una card Eye-Fi disponibile in commercio.	 96
Unità ind. distanza MF	Consente di impostare l'unità di distanza per la visualizzazione sull'indicatore schermo in m (metri) in caso di utilizzo della messa a fuoco manuale.	 97
Indicatori inversi	Consente di impostare la direzione di visualizzazione +/- degli indicatori visualizzati per l'impostazione dell'esposizione e del bracketing quando la modalità di ripresa è M .	 97
Controllo flash	Quando è impostato su Auto , il flash scatta se l'unità flash esterna (opzionale) viene collegata alla fotocamera.	 97
Ripristina tutto	Consente di ripristinare i valori predefiniti delle impostazioni della fotocamera.	 98
Versione firmware	Consente di visualizzare la versione corrente del firmware della fotocamera.	 98

Collegamento della fotocamera a una TV, a un computer o a una stampante

Metodi di collegamento

È possibile ottenere il massimo risultato dalle immagini e dai filmati collegando la fotocamera a una TV, a un computer o a una stampante.

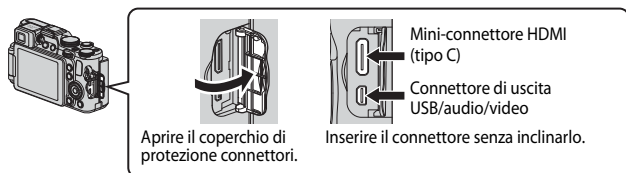

- Prima di collegare la fotocamera a un dispositivo esterno, accertarsi che il livello della batteria sia sufficiente e spegnerla. Prima di scollegare la fotocamera, assicurarsi di spegnerla.
- L'adattatore CA EH-5b e il connettore di alimentazione EP-5A (acquistabili separatamente) (☞ 104) consentono di alimentare la fotocamera collegandola a una presa elettrica. Non utilizzare adattatori CA o connettori di alimentazione di un'altra marca o modello poiché potrebbero causare un surriscaldamento o un malfunzionamento della fotocamera.
- Per ulteriori informazioni sui metodi di collegamento e le successive operazioni, fare riferimento alla documentazione fornita con il dispositivo oltre che a questa documentazione.

Visualizzazione delle immagini su una TV 18

È possibile visualizzare le immagini e i filmati acquisiti con la fotocamera su una TV.

Metodo di collegamento: collegare i connettori video e audio del cavo audio/video opzionale EG-CP16 ( 104) agli ingressi della TV. In alternativa, collegare un cavo HDMI disponibile in commercio all'ingresso HDMI della TV.

Visualizzazione e organizzazione delle immagini su un computer 104

È possibile trasferire le immagini su un computer per eseguire semplici ritocchi e gestire i dati immagine.

Metodo di collegamento: collegare la fotocamera alla porta USB del computer utilizzando il cavo USB in dotazione.

- Prima di collegare la fotocamera, installare ViewNX 2 sul computer ( 104).

Stampa di immagini senza l'uso di un computer 20

Se si collega la fotocamera a una stampante compatibile con PictBridge, è possibile stampare immagini senza dover utilizzare un computer.

Metodo di collegamento: collegare la fotocamera direttamente alla porta USB della stampante utilizzando il cavo USB in dotazione.

Uso di ViewNX 2

ViewNX 2 è un pacchetto software multifunzione che consente di trasferire, visualizzare, modificare e condividere le immagini. Installare ViewNX 2 utilizzando il CD-ROM di ViewNX 2.

Il tuo assistente di imaging

ViewNX 2™



Installazione di ViewNX 2

Sistemi operativi compatibili

Windows

Windows 8, Windows 7, Windows Vista, Windows XP

Macintosh

Mac OS X 10.6, 10.7, 10.8

Per i dettagli sui requisiti di sistema e le informazioni più aggiornate sulla compatibilità con i sistemi operativi, fare riferimento al sito Web di Nikon.

1 Avviare il computer e inserire il CD-ROM di ViewNX 2 nell'unità CD-ROM.

- Windows: se le istruzioni su come utilizzare il CD-ROM vengono visualizzate nella finestra, seguire le istruzioni per passare alla finestra di installazione.
- Mac OS: quando viene visualizzata la finestra **ViewNX 2**, fare doppio clic sull'icona **Welcome**.

2 Nella finestra di dialogo visualizzata selezionare una lingua per aprire la finestra di installazione.

- Se la lingua desiderata non è disponibile, fare clic su **Selezione del paese** per scegliere una regione diversa, quindi scegliere la lingua desiderata (il pulsante **Selezione del paese** non è disponibile nella versione europea).
- Fare clic su **Avanti** per visualizzare la finestra di installazione.



3 Avviare il programma di installazione.

- Si raccomanda di fare clic su **Guida all'installazione** nella finestra di installazione per controllare le informazioni della guida e i requisiti di sistema prima di installare ViewNX 2.
- Fare clic su **Installazione tipica (scelta consigliata)** nella finestra di installazione.
- Seguire le istruzioni visualizzate sullo schermo per installare il software.

4 Quando viene visualizzata la finestra di completamento dell'operazione, uscire dal programma di installazione.

- Windows: fare clic su **Si**.
- Mac OS: fare clic su **OK**.

Il software seguente viene installato:

- ViewNX 2 (costituito dai tre moduli seguenti)
 - Nikon Transfer 2: per trasferire le immagini sul computer
 - ViewNX 2: per visualizzare, modificare e stampare le immagini trasferite
 - Nikon Movie Editor: per modifiche di base ai filmati trasferiti
- Panorama Maker (per creare una singola foto panoramica utilizzando una serie di immagini scattate con il modo scena Panorama assistito)

5 Estrarre il CD-ROM di ViewNX 2 dall'unità CD-ROM.

Trasferimento di immagini sul computer

1 Scegliere come le immagini devono essere copiate sul computer.

Scegliere uno dei seguenti metodi:

- **Connessione USB diretta:** spegnere la fotocamera e accertarsi che la card di memoria sia inserita nella fotocamera. Collegare la fotocamera al computer utilizzando il cavo USB in dotazione. La fotocamera si accende automaticamente. Per trasferire le immagini salvate nella memoria interna della fotocamera, rimuovere la card di memoria dalla fotocamera prima di collegarla al computer.

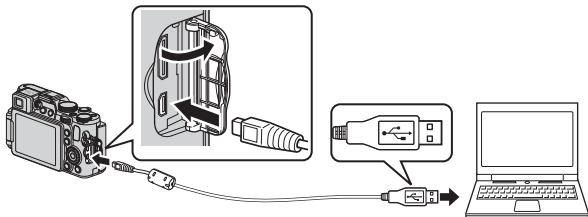

- **Slot card SD:** se il computer è dotato di una slot card SD, inserire direttamente la card nello slot.
- **Letto di card SD:** collegare il lettore di card (disponibile separatamente da fornitori terzi) al computer e inserire la card di memoria.

Se viene visualizzato un messaggio in cui si chiede di scegliere un programma, selezionare Nikon Transfer 2.

• In Windows 7

Se viene visualizzata la finestra di dialogo riportata a destra, eseguire le istruzioni seguenti per selezionare Nikon Transfer 2.

- 1 In **Importa immagini e video**, fare clic su **Cambia programma**. Viene visualizzata una finestra per la selezione del programma; selezionare **Importa file utilizzando Nikon Transfer 2** e fare clic su **OK**.
- 2 Fare doppio clic su **Importa file**.



Se la card di memoria contiene un gran numero di immagini, l'avvio di Nikon Transfer 2 potrebbe richiedere alcuni istanti. Attendere l'avvio di Nikon Transfer 2.

✓ Collegamento del cavo USB

Se la fotocamera viene collegata al computer mediante un hub USB, potrebbe non essere riconosciuta.

2 Trasferire le immagini sul computer.

- Confermare che il nome della fotocamera collegata o disco rimovibile sia visualizzato come "Sorgente" nella barra del titolo "Opzioni" di Nikon Transfer 2 (1).
- Fare clic su **Avvia trasferimento** (2).

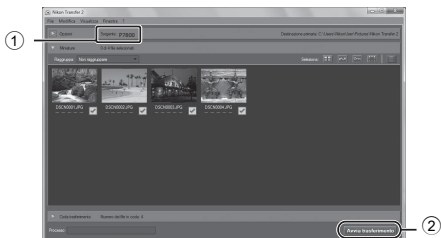

- Per impostazione predefinita tutte le immagini memorizzate nella card di memoria vengono copiate sul computer.
- Al termine del trasferimento le immagini vengono visualizzate in ViewNX 2.

3 Staccare il collegamento.

- Se la fotocamera è collegata al computer, spegnerla e scollegare il cavo USB.
- Se si sta utilizzando un lettore di card o uno slot per card, scegliere l'opzione appropriata nel sistema operativo del computer per rimuovere il disco rimovibile associato alla card di memoria, quindi rimuovere la card dal lettore di card o dallo slot per card.



Avvio di ViewNX 2 manualmente

- **Windows:** fare doppio clic sul collegamento **ViewNX 2** sul desktop.
- **Mac OS:** fare clic sull'icona **ViewNX 2** nel Dock.
- Per ulteriori informazioni sull'uso di ViewNX 2 consultare la guida in linea.



A series of horizontal dashed lines spanning the width of the page, intended for handwriting practice.



Sezione di riferimento

La sezione di riferimento fornisce informazioni dettagliate e consigli per l'utilizzo della fotocamera.

Ripresa

Utilizzo della funzione Panorama semplificato (ripresa e riproduzione).....	2
Utilizzo della funzione Panorama assistito.....	5

Riproduzione

Visualizzazione ed eliminazione di immagine scattate in sequenza.....	7
Modifica di immagini fisse.....	9
Collegamento della fotocamera a un televisore (visualizzazione delle immagini su un televisore)	18
Collegamento della fotocamera a una stampante (Stampa diretta)	20
Modifica di filmati.....	25

Menu

Menu rapido.....	27
Menu di ripresa (modo P, S, A o M)	44
Menu play.....	62
Menu Filmato e Impost. filmato person.....	70
Menu impostazioni	72

Informazioni aggiuntive

Messaggi di errore.....	99
Nomi dei file	103
Accessori opzionali	104
Ripresa con il telecomando ML-L3.....	106
Lampeggiatori (unità flash esterna).....	108
Utilizzo dell'unità GPS.....	113

Utilizzo della funzione Panorama semplificato (ripresa e riproduzione)



Riprese con Panorama semplificato

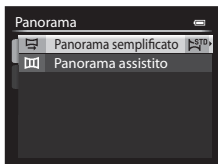

Ruotare la ghiera di selezione modo su **SCENE** → pulsante **MENU** →

 Panorama

- 1 Utilizzare ▲▼ sul multi-selettore per selezionare  **Panorama semplificato**, quindi premere il pulsante **OK**.



- 2 Scegliere il campo d'azione tra  **Normale (180°)** o  **Ampio (360°)**, quindi premere il pulsante **OK**.

- Quando la fotocamera è pronta nella posizione orizzontale, le dimensioni dell'immagine (larghezza x altezza) sono le seguenti.
 -  **Normale (180°)**:
3200 x 560 quando si muove la fotocamera orizzontalmente,
1024 x 3200 quando si muove la fotocamera verticalmente
 -  **Ampio (360°)**:
6400 x 560 quando si muove la fotocamera orizzontalmente,
1024 x 6400 quando si muove la fotocamera verticalmente

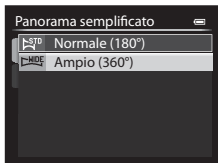

- 3 Inquadrare il primo bordo della scena panoramica, quindi premere il pulsante di scatto a metà corsa per eseguire la messa a fuoco.

- La posizione dello zoom è fissa sul grandangolo.
- La fotocamera mette a fuoco l'area al centro dell'inquadratura.

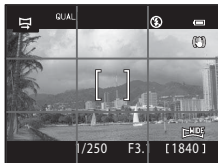

4 Premere il pulsante di scatto fino in fondo, quindi rilasciarlo.

- I contrassegni vengono visualizzati per indicare la direzione del movimento della fotocamera.

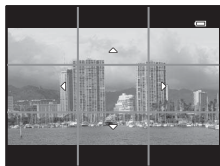

5 Spostare la fotocamera in una delle quattro direzioni finché l'indicatore guida non raggiunge la fine.

- Quando la fotocamera rileva la direzione in cui si sta spostando, inizia la ripresa.



Guida

Esempio di movimento della fotocamera

- Utilizzando il corpo come asse di rotazione, spostare lentamente la fotocamera come per tracciare un arco, seguendo la direzione del contrassegno (.
- Se la guida non raggiunge il bordo entro circa 15 secondi la ripresa si arresta (quando si seleziona **Normale (180°)**) o entro circa 30 secondi (quando si seleziona **Ampio (360°)**) dall'inizio della ripresa, questa si arresta.

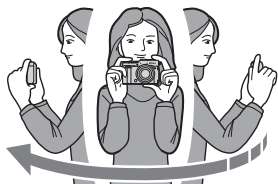

Note sulla ripresa con Panorama semplificato

- Il campo osservato nell'immagine salvata è inferiore a quello riprodotto sul monitor al momento della ripresa.
- Se la fotocamera viene spostata troppo velocemente o viene mossa eccessivamente, oppure se il soggetto è troppo uniforme (ad esempio una parete o nell'oscurità), può essere generato un errore.
- Se la ripresa termina prima che la fotocamera raggiunga la metà della panoramica, l'immagine panoramica non viene salvata.
- Se si completa più della metà della panoramica ma la ripresa termina prima di raggiungere il bordo del campo, il campo non acquisito viene registrato e visualizzato in grigio.

Visualizzazione di immagini scattate con Panorama semplificato

Passare al modo di riproduzione (📖36), visualizzare un'immagine scattata con panorama semplificato nel modo di riproduzione a pieno formato, quindi premere il pulsante **OK** per scorrere l'immagine nella direzione in cui è stata eseguita la ripresa.

- Ruotare il multi-selettore per scorrere velocemente in avanti o indietro.

I comandi di riproduzione sono visualizzati nella parte superiore del monitor durante la riproduzione.

Utilizzare **◀▶** sul multi-selettore per selezionare un comando, quindi premere il pulsante **OK** per effettuare le operazioni seguenti.

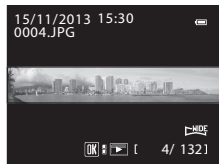

Funzione	Icona	Descrizione	
Riavvolgimento	◀◀	Tenere premuto il pulsante OK per scorrere velocemente indietro.*	
Avanzamento	▶▶	Tenere premuto il pulsante OK per scorrere velocemente in avanti.*	
Pausa		Consente di mettere in pausa la riproduzione. Quando la riproduzione è in pausa, è possibile effettuare le operazioni elencate di seguito.	
		◀◀	Tenere premuto il pulsante OK per il riavvolgimento.*
		▶▶	Tenere premuto il pulsante OK per lo scorrimento.*
	▶	Consente di riprendere lo scorrimento automatico.	
Fine	■	Consente di passare al modo di riproduzione a pieno formato.	

* Queste operazioni possono essere eseguite anche ruotando il multi-selettore.

📌 Note sullo scorrimento della riproduzione

Questa fotocamera potrebbe non essere in grado di scorrere la riproduzione o ingrandimenti di immagini scattate con panorama semplificato con una fotocamera digitale di marca o modello diversi.

Utilizzo della funzione Panorama assistito

L'uso di un treppiedi facilita la composizione. Quando si usa un treppiedi per stabilizzare la fotocamera, impostare **Riduzione vibrazioni** (📷79) su **No** nel menu impostazioni.

Ruotare la ghiera di selezione modo su **SCENE** → pulsante **MENU** →

 Panorama

- 1 Utilizzare ▲▼ sul multi-selettore per selezionare  **Panorama assistito**, quindi premere il pulsante .

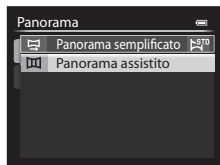

- 2 Utilizzare ▲▼◀▶ per selezionare la direzione in cui verranno unite le immagini, quindi premere il pulsante .

- Se necessario, in questa fase impostare il modo flash (📖59), l'autoscatto (📖62)/telecomando (📷106), il modo messa a fuoco (📖64) e la compensazione dell'esposizione (📖69).
- Premere il pulsante  per rifelezionare la direzione.



- 3 Inquadrare la prima parte della scena panoramica e scattare la prima immagine.

- La fotocamera mette a fuoco l'area al centro dell'inquadratura.
- Circa 1/3 dell'ultima immagine scattata sarà trasparente.

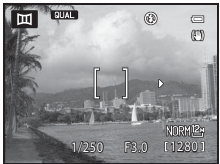

4 Scattare l'immagine successiva.

- Far corrispondere il contorno dell'immagine successiva per far sì che 1/3 del fotogramma si sovrapponga all'immagine precedente e premere il pulsante di scatto.

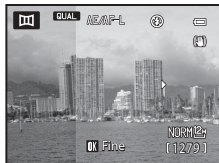

5 Al termine della ripresa, premere il pulsante **OK**.

- La fotocamera torna nella condizione descritta al passaggio 2.

✓ Note su Panorama assistito

- La serie panoramica viene interrotta se la funzione di autospegnimento (👁️84) porta la fotocamera nel modo standby durante la ripresa. Per evitare che ciò si verifichi, si consiglia di impostare un tempo più lungo per la funzione di autospegnimento.
- Non è possibile cancellare immagini durante la ripresa con il modo panorama assistito. Quando si riprende una nuova immagine, tornare al passaggio 2 e ricominciare.

📎 Indicatore AE/AF-L (blocco esposizione)

Quando si utilizza il modo Panorama assistito, tutte le immagini della panoramica hanno la stessa esposizione, bilanciamento del bianco e messa a fuoco della prima immagine del panorama.

Dopo aver scattato la prima immagine, sul monitor viene visualizzato AE/AF-L ad indicare che esposizione, bilanciamento del bianco e messa a fuoco sono bloccati.



📎 Creazione di panoramiche con Panorama Maker

La fotocamera consente di trasferire le immagini su un computer (📖106) e di utilizzare Panorama Maker per unirle in un'unica immagine panoramica.

- È possibile installare Panorama Maker su un computer utilizzando il CD-ROM di ViewNX 2 (📖104) in dotazione.
- Per ulteriori informazioni sull'utilizzo di Panorama Maker, fare riferimento alle istruzioni visualizzate sullo schermo e alle informazioni della guida contenute in Panorama Maker.

Visualizzazione ed eliminazione di immagine scattate in sequenza

Visualizzazione di immagini in sequenza

Le immagini scattate in sequenza vengono salvate come una sequenza.

La prima immagine di una sequenza viene utilizzata come immagine principale per rappresentare la sequenza quando viene visualizzata nel modo di riproduzione a pieno formato o riproduzione miniature (impostazione predefinita).

Per visualizzare individualmente ciascuna immagine della sequenza, premere il pulsante **OK**.



Dopo aver premuto il pulsante **OK**, sono disponibili le operazioni seguenti.

- Per visualizzare l'immagine precedente o successiva, ruotare il multi-selettore o premere **◀▶**.
- Per visualizzare immagini che non fanno parte della sequenza, premere **▲** per tornare alla visualizzazione dell'immagine principale.
- Per visualizzare le immagini di una sequenza come miniature o per riprodurle in uno slide show, impostare **Opzioni visualizz. sequenza** su **Single foto** nel Menu play (**069**).

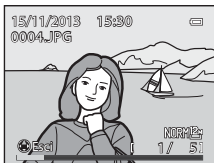

✓ Opzioni visualizz. sequenza

Le immagini scattate in sequenza con fotocamere diverse da questa non possono essere visualizzate come sequenza.

📎 Opzioni del Menu play disponibili con la sequenza

- Quando le immagini di una sequenza vengono visualizzate nel modo di riproduzione a pieno formato, premere il pulsante **MENU** per selezionare le funzioni del Menu play (**88**).
- Se si preme il pulsante **MENU** quando viene visualizzata l'immagine principale, è possibile applicare a tutte le immagini le seguenti impostazioni:
 - Ordine di stampa, Proteggi, Copia

Eliminazione di immagini in sequenza

Quando si preme il pulsante  per le immagini di una sequenza, le immagini cancellate variano in base a come vengono visualizzate le sequenze.

- Quando viene visualizzata l'immagine principale: vengono cancellate tutte le immagini della sequenza visualizzata.
- Quando le immagini di una sequenza vengono visualizzate nel modo di riproduzione a pieno formato: viene cancellata l'immagine attualmente visualizzata.

Quando si seleziona **Cancella** (65) nel Menu play, è possibile eliminare più immagini o selezionare ed eliminare più immagini nella stessa sequenza.

Modifica di immagini fisse

Prima di modificare le immagini

Con questa fotocamera è possibile modificare immagini con facilità. Le copie modificate vengono salvate come file separati (📷103).

Le copie modificate vengono salvate con la stessa data e ora di registrazione dell'immagine originale.



Limitazioni alla modifica delle immagini

- Le immagini scattate con una proporzione di 16:9, 3:2 o 1:1 non possono essere modificate (a eccezione dei casi in cui si utilizza la funzione di modifica Bordo nero).
- È possibile modificare immagini RAW (NRW) esclusivamente mediante la funzione **Elaboraz. RAW (NRW)**.
Apportare le modifiche a un'immagine JPEG creata con l'elaborazione RAW (NRW).
Se si selezionano immagini scattate con qualità **RAW (NRW) + Fine** o **RAW (NRW) + Normal**, vengono modificate solo le immagini JPEG.
- Le immagini estratte da un filmato non possono essere modificate utilizzando la funzione Ritocco rapido o Effetto pelle soft.
- Quando viene modificata ulteriormente una copia modificata con un'altra funzione, controllare le limitazioni seguenti.

Funzioni di modifica utilizzate	Funzioni di modifica da utilizzare
Ritocco rapido D-Lighting	È possibile utilizzare le seguenti funzioni: Effetto pelle soft, Effetti filtro, Mini-foto, Bordo nero, Raddrizzamento o Ritaglio. Le funzioni Ritocco rapido e D-Lighting non possono essere utilizzate insieme.
Effetto pelle soft Effetti filtro Raddrizzamento Elaboraz. RAW (NRW)	È possibile utilizzare funzioni di modifica aggiuntive.
Mini-foto	Non è possibile utilizzare un'altra funzione di modifica. Quando viene utilizzata insieme ad altre funzioni di modifica, utilizzare Mini-foto dopo aver applicato tali funzioni.
Bordo nero	È possibile utilizzare la funzione Mini-foto.
Ritaglio	È possibile utilizzare la funzione Bordo nero o Raddrizzamento. <ul style="list-style-type: none">Se la dimensione dell'immagine è estremamente ridotta dopo aver applicato la funzione di ritaglio, non è possibile utilizzare un'altra funzione di modifica.

- Le copie create con funzioni di modifica non possono essere modificate ulteriormente con la stessa funzione utilizzata per crearle.

Ritocco rapido: miglioramento del contrasto e della saturazione

Selezionare un'immagine (📖36) → Pulsante MENU (📖12) →  Ritocco rapido

Utilizzare ▲▼ sul multi-selettore per selezionare il livello dell'effetto desiderato, quindi premere il pulsante OK.

- La versione modificata viene visualizzata sulla parte destra del monitor.
- Per uscire senza salvare la copia, premere ◀.

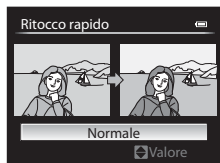

D-Lighting: miglioramento della luminosità e del contrasto

Selezionare un'immagine (📖36) → Pulsante MENU (📖12) →  D-Lighting

Utilizzare ▲▼ sul multi-selettore per selezionare il livello dell'effetto desiderato, quindi premere il pulsante OK.

- La versione modificata viene visualizzata sulla parte destra del monitor.
- Per uscire senza salvare la copia, premere ◀.

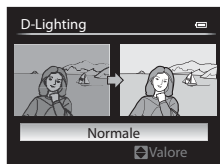



Effetto pelle soft: miglioramento dell'aspetto dell'incarnato

Selezionare un'immagine (📖36) → Pulsante MENU (📖12) →  Effetto pelle soft

- 1 Utilizzare ▲▼ sul multi-selettore per selezionare il livello dell'effetto desiderato, quindi premere il pulsante .

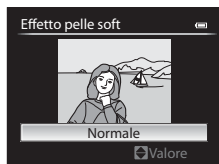
- Per uscire senza salvare la copia, premere ◀.



- 2 Visualizzare in anteprima i risultati e premere il pulsante .

- Viene eseguito lo zoom dell'immagine sul volto modificato.
- Quando viene modificato più di un volto, premere ◀▶ per cambiare volto visualizzato.
- Per modificare il livello dell'effetto, premere il pulsante MENU e tornare al passaggio 1.
- Viene creata una copia modificata.

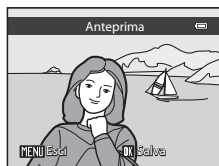

Note su Effetto pelle soft

- È possibile migliorare l'aspetto di massimo 12 volti, in ordine di vicinanza al centro dell'inquadratura.
- A seconda della direzione in cui sono orientati i volti o della loro luminosità, la fotocamera potrebbe non essere in grado di rilevarli con precisione o la funzione Effetto pelle soft potrebbe non produrre i risultati previsti.
- Se non viene rilevato alcun volto, viene visualizzato un avviso e la schermata ritorna al Menu play.

Effetti filtro: applicazione degli effetti del filtro digitale

Selezionare un'immagine (📖36) → Pulsante MENU (📖12) → Effetti filtro

Opzione	Descrizione
Soft	Consente di ridurre leggermente la messa a fuoco dell'immagine dal centro verso il bordo. Nelle immagini scattate con la funzione di rilevamento del volto (📖83) o di rilevamento animali domestici (📖45) selezionata, le aree intorno ai volti risulteranno sfocate.
Selezione colore	Consente di mantenere solo il colore selezionato nell'immagine e rendere tutti gli altri colori in bianco e nero.
Cross-screen	Consente di creare raggi di luce a stella che partono da oggetti luminosi, quali i riflessi della luce del sole e le luci della città, e si irradiano verso l'esterno. Adatto per le scene notturne.
Fisheye	Consente di creare immagini simili a foto scattate con un obiettivo fisheye. Adatto per immagini scattate nel modo macro.
Effetto miniatura	Consente di creare immagini simili a primi piani di un diorama. Adatto per le immagini scattate da un luogo sopraelevato con il soggetto principale vicino al centro dell'inquadratura.
Dipinto	Consente di creare immagini con effetto dipinto.
Vignettatura	Consente di creare immagini abbassando l'intensità della luce periferica a partire dal centro verso i bordi di un'immagine.

1 Utilizzare ▲▼ sul multi-selettore per selezionare l'effetto filtro desiderato, quindi premere il pulsante OK.

- Quando si seleziona l'opzione **Cross-screen**, **Fisheye**, **Effetto miniatura**, **Dipinto** o **Vignettatura**, procedere al passaggio 3.



2 Regolare l'effetto e premere il pulsante OK.

- **Soft**: utilizzare ▲▼ per selezionare il livello dell'effetto.
- **Selezione colore**: utilizzare ▲▼ per selezionare il colore da mantenere.

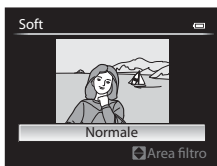

Soft

3 Visualizzare in anteprima i risultati e premere il pulsante **OK**.

- Viene creata una copia modificata.
- Per uscire senza salvare la copia, premere ◀.

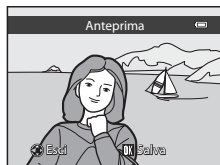

Mini-foto: riduzione della dimensione di un'immagine

Selezionare un'immagine (📖36) → Pulsante **MENU** (📖12) →  Mini-foto

1 Utilizzare ▲▼ sul multi-selettore per selezionare la dimensione della copia desiderata, quindi premere il pulsante **OK**.

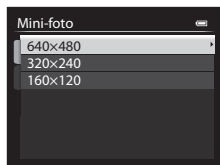

2 Selezionare **Sì**, quindi premere il pulsante **OK**.

- Viene creata una copia modificata (rapporto di compressione circa 1:16).



BK Bordo nero: aggiunta di un bordo nero alle immagini

Selezionare un'immagine (📖36) → Pulsante **MENU** (📖12) → **BK** Bordo nero

- 1 Utilizzare ▲▼ sul multi-selettore per selezionare lo spessore del bordo desiderato, quindi premere il pulsante **OK**.



- 2 Selezionare **Si**, quindi premere il pulsante **OK**.

- Viene creata una copia modificata.

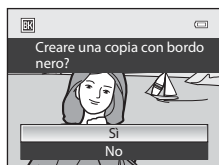

✓ Note su Bordo nero

- Una parte dell'immagine equivalente allo spessore del bordo nero viene tagliata perché il bordo nero si sovrappone all'immagine.
- Se si stampa un'immagine con bordo nero utilizzando la funzione di stampa senza bordi della stampante, il bordo nero potrebbe non essere stampato.

Raddrizzamento: compensazione dell'inclinazione dell'immagine

Selezionare un'immagine (📖36) → Pulsante MENU (📖12) →

 Raddrizzamento

Utilizzare il multi-selettore per compensare l'inclinazione, quindi premere il pulsante

OK.

- Premere ◀ per ruotare in senso antiorario di 1 grado.
- Premere ▶ per ruotare in senso orario di 1 grado.
- Per annullare, premere il pulsante MENU.



Note su Raddrizzamento

- Maggiore è l'inclinazione che viene compensata, più ampia sarà l'area tagliata intorno all'immagine.
- È possibile effettuare il raddrizzamento fino a 15 gradi.

NRW Elaboraz. RAW (NRW): creazione di immagini JPEG da immagini NRW

Premere il pulsante  (modo riproduzione) → Pulsante MENU (📖12) →

NRW Elaboraz. RAW (NRW)

- 1 Utilizzare ▲▼◀▶ sul multi-selettore per selezionare l'immagine a cui applicare l'elaborazione RAW e premere il pulsante OK.

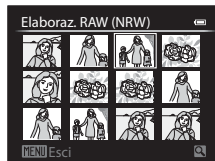

2 Impostare i parametri per l'elaborazione RAW (NRW).

- Applicare le impostazioni seguenti controllando l'immagine e spostando il controllo zoom verso **T** (Q). Spostare di nuovo verso **T** (Q) per tornare alla schermata di impostazione.
 - **Bilanciamento bianco** (⦿35)
 - **Esp. +/-**
 - **Picture Control** (⦿40)
 - **Qualità Immagine** (⦿27)
 - **Dim. Immagine** (⦿29)
 - **Controllo distorsione** (⦿55)
 - **D-Lighting** (⦿10)
- Premere il pulsante  per ripristinare le impostazioni predefinite.
- Dopo aver regolato tutte le impostazioni, selezionare **EXE**.

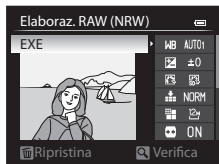

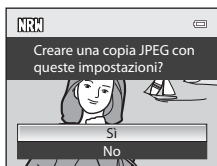

3 Selezionare **Si**, quindi premere il pulsante **OK**.

- Viene creata un'immagine JPEG.



Note su Elaboraz. RAW (NRW)

- Questa fotocamera può creare copie in formato JPEG solo per le immagini RAW (NRW) scattate con la stessa fotocamera.
- L'immagine viene tagliata se si imposta **Dim. Immagine** su  **3984x2656**,  **3968x2232** o  **3000x3000**.
- È possibile selezionare **Premisuraz. manuale** di **Bilanciamento bianco** solo per immagini scattate con **Bilanciamento bianco** impostato su **Premisuraz. manuale**.
- Il **Filtro riduzione disturbo** (⦿54) impostato per la ripresa di immagini viene applicato alle immagini JPEG da creare.







Ulteriori informazioni

Per ulteriori informazioni, vedere "Stampa di immagini in formato 1:1" (⦿29).

Ritaglio: creazione di una copia ritagliata

1 Spostare il controllo zoom per ingrandire l'immagine (86).

2 Ottimizzare la composizione della copia e premere il pulsante **MENU**.

- Spostare il controllo zoom verso **T** () o **W** () per regolare il rapporto di zoom. Impostare un rapporto di zoom con cui è visualizzato **MENU** .
- Utilizzare    sul multi-selettore per scorrere l'immagine fino a visualizzare sul monitor solo la parte da copiare.



3 Selezionare **Sì**, quindi premere il pulsante **OK**.

- Viene creata una copia modificata.



Dim. Immagine

Quando la dimensione dell'immagine della copia ritagliata è 320 x 240 o inferiore, durante la riproduzione l'immagine viene visualizzata con dimensioni ridotte.

Ritaglio dell'immagine nell'orientamento verticale corrente

Utilizzare l'opzione **Ruota immagine** ()66) per ruotare l'immagine in modo che venga visualizzata nell'orientamento orizzontale. Dopo avere ritagliato l'immagine, ruotare nuovamente l'immagine ritagliata ripristinando l'orientamento verticale.

Collegamento della fotocamera a un televisore (visualizzazione delle immagini su un televisore)

1 Spegner la fotocamera e collegarla al televisore.

- Assicurarsi che i connettori siano orientati correttamente. Non inclinare i connettori durante il collegamento o lo scollegamento.

Utilizzo del cavo audio/video opzionale (🔗104)

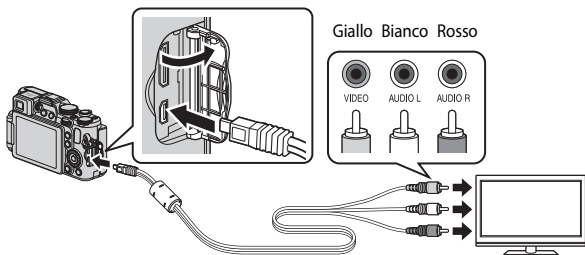

Utilizzo di un cavo HDMI disponibile in commercio

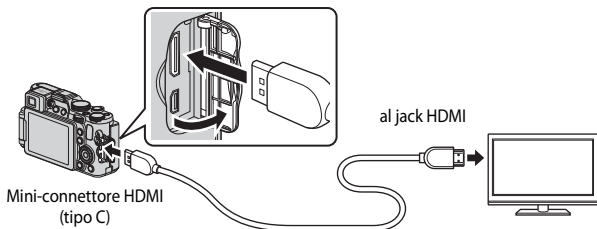

2 Impostare il televisore su un ingresso video esterno.

- Per ulteriori informazioni, consultare la documentazione fornita con il televisore.

3 Tenere premuto il pulsante per accendere la fotocamera.

- Le immagini vengono visualizzate sul televisore.
- Il monitor della fotocamera non si accende.

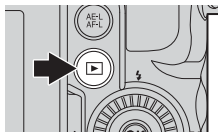

Le immagini non vengono visualizzate sul televisore

Verificare che le **Impostazioni TV** () nel menu impostazioni siano conformi agli standard del televisore.

Utilizzo del telecomando del televisore (controllo da dispositivo HDMI)

È possibile utilizzare il telecomando di un televisore compatibile HDMI-CEC per selezionare immagini, avviare e mettere in pausa la riproduzione di filmati, passare dal modo di riproduzione a tutto schermo alla visualizzazione a quattro miniature e viceversa, ecc.

- Impostare **Controllo da disp. HDMI** () di **Impostazioni TV** su **Si** (impostazione predefinita) nel menu impostazioni, quindi collegare la fotocamera al televisore con un cavo HDMI.
- Puntare il telecomando verso il televisore per inviare i comandi.

Collegamento della fotocamera a una stampante (Stampa diretta)

Le stampanti compatibili con PictBridge possono essere collegate direttamente alla fotocamera per stampare le immagini senza dover utilizzare un computer.

Collegamento della fotocamera a una stampante

- 1** Spegner la fotocamera.
- 2** Accendere la stampante.
 - Controllare le impostazioni della stampante.
- 3** Collegare la fotocamera alla stampante utilizzando il cavo USB in dotazione.
 - Assicurarsi che i connettori siano orientati correttamente. Non inclinare i connettori durante il collegamento o lo scollegamento.

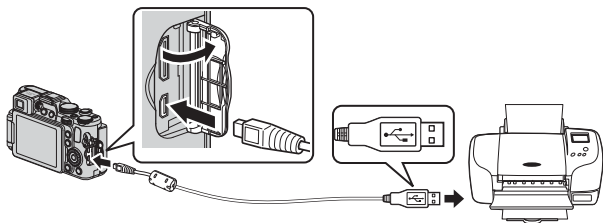

4 La fotocamera si accende automaticamente.

- La schermata di avvio di **PictBridge** (1) viene visualizzata sul monitor della fotocamera, seguita dalla schermata **Selezione stampa** (2).

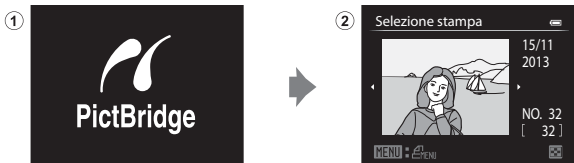

Ulteriori informazioni

Per ulteriori informazioni, vedere "Stampa di immagini in formato 1:1" (📷29).

Stampa di singole immagini

1 Utilizzare ▲▼◀▶ sul multi-selettore per selezionare l'immagine desiderata e premere il pulsante **OK**.

- Spostare il controllo zoom verso **W** (📐) per passare al modo di riproduzione miniature o **T** (📷) per passare alla riproduzione a pieno formato.

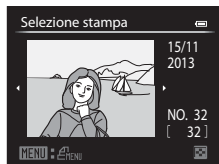

2 Utilizzare ▲▼ per selezionare **Copie**, quindi premere il pulsante **OK**.

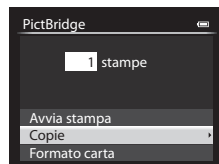

3 Selezionare il numero di copie desiderato (fino a 9) e premere il pulsante **OK**.



- 4** Selezionare **Formato carta**, quindi premere il pulsante **OK**.

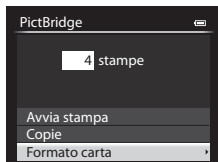

- 5** Selezionare il formato carta desiderato, quindi premere il pulsante **OK**.

- Per applicare l'impostazione del formato carta configurata sulla stampante, selezionare **Predefinito** come opzione di Formato carta.
- Le opzioni relative al formato carta disponibili sulla fotocamera variano in base alla stampante che si sta utilizzando.

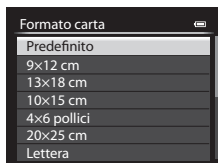

- 6** Selezionare **Avvia stampa**, quindi premere il pulsante **OK**.

- La stampa viene avviata.
- Per annullare la stampa, premere il pulsante **OK**.

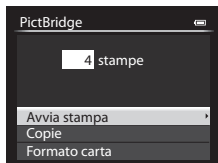

Stampa di immagini multiple

- 1** Quando viene visualizzata la schermata **Selezione stampa**, premere il pulsante **MENU**.

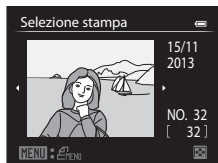

- 2** Utilizzare ▲▼ sul multi-selettore per selezionare **Formato carta**, quindi premere il pulsante **OK**.

- Per uscire dal menu di stampa, premere il pulsante **MENU**.



- 3** Selezionare il formato carta desiderato, quindi premere il pulsante **OK**.

- Per applicare l'impostazione del formato carta configurata sulla stampante, selezionare **Predefinito** come opzione di Formato carta.
- Le opzioni relative al formato carta disponibili sulla fotocamera variano in base alla stampante che si sta utilizzando.

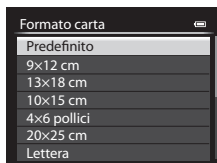

- 4** Selezionare **Selezione stampa**, **Stampa tutte le foto** o **Stampa DPOF**, quindi premere il pulsante **OK**.

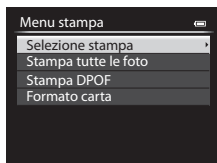

Selezione stampa

Selezionare le immagini (fino a 99) e il numero di copie (fino a 9) per ciascuna immagine selezionata.

- Utilizzare ◀▶ sul multi-selettore per selezionare le immagini, quindi utilizzare ▲▼ per specificare il numero di copie da stampare.
- Le immagini selezionate per la stampa sono contrassegnate da un segno di spunta e sono associate al numero di copie da stampare. Se non si specifica il numero di copie per le immagini, la selezione viene annullata.
- Spostare il controllo zoom verso T (Q) per passare alla riproduzione a pieno formato o W (R) per passare alla riproduzione miniature.
- Al termine dell'impostazione, premere il pulsante OK.
- Quando viene visualizzata la schermata riportata a destra, selezionare **Avvia stampa** e premere il pulsante OK per avviare la stampa.

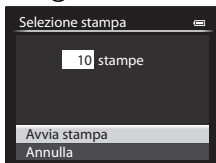

Stampa tutte le foto

Viene stampata una copia di ciascuna delle immagini salvate nella memoria interna o nella card di memoria della fotocamera.

- Quando viene visualizzata la schermata riportata a destra, selezionare **Avvia stampa** e premere il pulsante OK per avviare la stampa.

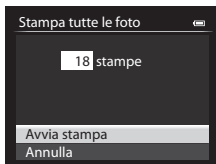

Stampa DPOF

Consente di stampare immagini per le quali è stato creato un ordine di stampa mediante l'opzione **Ordine di stampa** (62).

- Quando viene visualizzata la schermata riportata a destra, selezionare **Avvia stampa** e premere il pulsante OK per avviare la stampa. Per visualizzare l'ordine di stampa corrente, selezionare **Mostra imm.**, quindi premere il pulsante OK. Per stampare le immagini, premere di nuovo il pulsante OK.

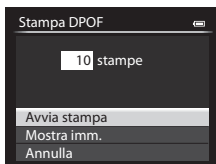

Modifica di filmati

Estrazione delle sole parti del filmato desiderate

Le parti desiderate di un filmato registrato possono essere salvate come file separato.

1 Riprodurre il filmato desiderato e mettere in pausa sul punto iniziale della parte da estrarre (📖98).

2 Utilizzare ◀▶ sul multi-selettore per selezionare il comando ✂, quindi premere il pulsante Ⓞ.

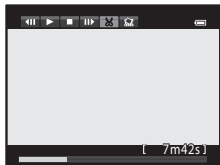

3 Utilizzare ▲▼ per selezionare il comando ⏮ (Scegli punto iniziale).

- Utilizzare ◀▶ sul multi-selettore o ruotarlo per spostare il punto iniziale.
- Per annullare la modifica, selezionare ↵ (Esci) e premere il pulsante Ⓞ.



4 Utilizzare ▲▼ per selezionare ⏭ (Scegli punto finale).

- Utilizzare ◀▶ sul multi-selettore o ruotarlo per spostare il punto finale.
- Per visualizzare in anteprima la parte specifica, utilizzare ▲▼ per selezionare ▶, quindi premere il pulsante Ⓞ. Premere nuovamente il pulsante Ⓞ per arrestare la visualizzazione in anteprima.

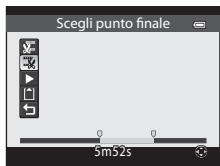

5 Utilizzare ▲▼ per selezionare 📁 (Salva), quindi premere il pulsante Ⓞ.

- Seguire le istruzioni visualizzate sullo schermo per salvare il filmato.

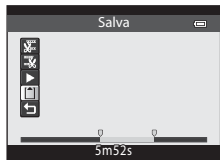





✓ Note sulla funzione di modifica del filmato

- Utilizzare una batteria con una carica sufficiente per evitare che la fotocamera si spenga durante la modifica. Quando l'indicatore di livello batteria è , non è possibile modificare i filmati.
- Un filmato creato mediante la funzione di modifica non può essere tagliato nuovamente.
- La porzione tagliata di un filmato potrebbe essere leggermente diversa da quella selezionata utilizzando il punto iniziale e finale.
- Non è possibile tagliare filmati a una durata inferiore a due secondi.

Salvataggio di un fotogramma da un filmato come immagine fissa

È possibile estrarre e salvare come immagine fissa un fotogramma desiderato di un filmato registrato.

- Mettere in pausa un filmato e visualizzare il fotogramma da estrarre (98).
- Utilizzare   sul multi-selettore per selezionare il comando , quindi premere il pulsante **OK**.





- Selezionare **Sì** quando viene visualizzata una finestra di dialogo, quindi premere il pulsante **OK** per salvare l'immagine.
- L'immagine fissa viene salvata con qualità dell'immagine **Normal**. La dimensione dell'immagine è determinata dal tipo (dimensione dell'immagine) (30) di filmato originale.



Ad esempio, la dimensione di un'immagine fissa salvata da un filmato registrato con 1080 30p (o 1080 25p) è 2x (1920 x 1080 pixel).

Menu rapido



QUAL Qualità Immagine e Dim. Immagine

Visualizzare la schermata di ripresa di immagini fisse → Pulsante  → Scheda QUAL (Qualità Immagine/Dim. Immagine) (70)



Consente di impostare la qualità dell'immagine (rapporto di compressione) e la dimensione dell'immagine (numero di pixel) da utilizzare per il salvataggio delle immagini.

Qualità Immagine disponibile

Rapporti di compressione inferiori producono immagini di qualità superiore, ma si riduce il numero di immagini che è possibile salvare.

Opzione		Descrizione
FINE	Fine	Qualità dell'immagine più fine rispetto a Normal . Formato file: JPEG, rapporto di compressione di circa 1:4
NORM	Normal (impostazione predefinita)	Qualità dell'immagine normale, adatta per la maggior parte delle applicazioni. Formato file: JPEG, rapporto di compressione di circa 1:8
NRW+ FINE	RAW (NRW) + Fine	Vengono registrate simultaneamente due immagini: un'immagine RAW (NRW) e un'immagine JPEG di qualità alta.
NRW+ NORM	RAW (NRW) + Normal	Vengono registrate simultaneamente due immagini: un'immagine RAW (NRW) e un'immagine JPEG di qualità normale.
NRW	RAW (NRW)	Vengono salvati i dati non elaborati registrati dal sensore di immagine. Creare file immagine JPEG dopo la ripresa mediante l'opzione Elaboraz. RAW (NRW) nel Menu play ( 15). <ul style="list-style-type: none">Selezionando RAW (NRW), l'opzione Dim. Immagine viene ripristinata su  4000x3000. Formato file: RAW (NRW), formato proprietario Nikon



Immagini RAW (NRW) di questa fotocamera

- Per stampare o modificare immagini RAW (NRW), utilizzare le immagini JPEG create dalle immagini RAW (NRW) mediante **Elaboraz. RAW (NRW)** (15). Non è possibile stampare immagini RAW (NRW).
- Per poter visualizzare immagini RAW (NRW) sul computer è necessario aver installato ViewNX 2 (104). Anche Capture NX 2 è compatibile con le immagini RAW (NRW).

Impostazione della Qualità Immagine

- La qualità dell'immagine può essere impostata in qualsiasi modo di ripresa. L'impostazione viene inoltre applicata ad altri modi di ripresa (ad eccezione dei modi di ripresa **U1**, **U2** e **U3** e del modo scena **Panorama semplificato**).
- Non è possibile registrare immagini RAW (NRW) nei seguenti modi di ripresa.
 - Modo scena
 - Modo Effetti speciali (ad eccezione di **Esposizione zoom** e **Sfoca durante esposiz.**)
 Se si passa a uno dei modi di ripresa elencati sopra quando è stata selezionata una qualità dell'immagine RAW (NRW), la qualità dell'immagine passerà a **Fine** o **Normal**.
- Lo zoom digitale non è utilizzabile quando si imposta **Qualità Immagine** su **RAW (NRW)**, **RAW (NRW) + Fine** o **RAW (NRW) + Normal**.
- La configurazione potrebbe non cambiare quando si utilizzano alcune impostazioni di altre funzioni.

Registrazione contemporanea di immagini RAW (NRW) e JPEG

- Le immagini RAW (NRW) e JPEG registrate nello stesso momento hanno lo stesso numero di file ma con estensione diversa, ".NRW" e ".JPG" (103).
- Durante la riproduzione sulla fotocamera, viene visualizzata solo l'immagine JPEG.
- Tenere presente che quando l'immagine JPEG viene eliminata premendo il pulsante , viene eliminata anche l'immagine RAW (NRW) registrata contemporaneamente.









Numero di immagini che possono essere salvate

- È possibile verificare nel monitor durante la ripresa il numero approssimativo di immagini che possono essere salvate (26).
- Tenere presente che a causa della compressione JPEG, il numero di immagini che possono essere salvate varia notevolmente in base al contenuto dell'immagine, anche quando si utilizzano card di memoria della stessa capacità e con le stesse impostazioni di qualità e dimensione dell'immagine. Inoltre, il numero di immagini che possono essere salvate può variare a seconda della marca della card di memoria.
- Se il numero di esposizioni rimanenti è pari o superiore a 10.000, viene indicato con "9999".





Dim. Immagine disponibile

Consente di impostare la dimensione dell'immagine (numero di pixel) da utilizzare per il salvataggio delle immagini JPEG.

Con una dimensione dell'immagine più elevata, sarà possibile eseguire stampe di maggiori dimensioni, ma si riduce il numero di immagini che possono essere salvate.

Opzione	Proporzioni (orizzontale:verticale)
 4000×3000 (impostazione predefinita)	4:3
 3264×2448	4:3
 2272×1704	4:3
 1600×1200	4:3
 640×480	4:3
 3984×2656	3:2
 3968×2232	16:9
 3000×3000	1:1

Impostazione della Dim. Immagine





- La dimensione dell'immagine può essere impostata in qualsiasi modo di ripresa. L'impostazione viene inoltre applicata ad altri modi di ripresa (ad eccezione dei modi di ripresa **U1**, **U2** e **U3** e del modo scena **Panorama semplificato**).
- La dimensione delle immagini JPEG può essere selezionata al momento della creazione di immagini JPEG da immagini RAW (NRW) con l'opzione **Elaboraz. RAW (NRW)** (15) (fino a un massimo di 4000 × 3000 pixel).
- È possibile impostare l'opzione **Dim. Immagine** per le immagini JPEG quando si seleziona **RAW (NRW) + Fine** o **RAW (NRW) + Normal**. Tuttavia, tenere presente che non è possibile selezionare  **3984×2656**,  **3968×2232** e  **3000×3000**.
- La configurazione potrebbe non cambiare quando si utilizzano alcune impostazioni di altre funzioni.

Stampa di immagini in formato 1:1

Modificare l'impostazione della stampante sull'opzione "bordo" quando si stampano foto di dimensione impostata su 1:1.

Con alcune stampanti potrebbe non essere possibile eseguire la stampa nel formato 1:1.

QUAL Opzioni filmato









Ruotare la ghiera di selezione modo su  o  CSM → Pulsante  → Scheda QUAL (Opzioni filmato) (70)

Selezionare l'opzione filmato desiderata per la registrazione.

Selezionare opzioni filmato a velocità normale per registrare a velocità normale, oppure opzioni filmato HS (31) per registrare al rallentatore o ad alta velocità.

- Per la registrazione di filmati, si consiglia l'uso di card di memoria (Classe 6 o superiore) (25).

Opzioni filmato a velocità normale

Opzione (dimensione dell'immagine/frequenza fotogrammi, formato file)*	Dimensione immagine	Proporzioni (orizzontale:verticale)
 1080★/30p  1080★/25p (impostazione predefinita)	1920 × 1080 (Alta)	16:9
 1080/30p  1080/25p	1920 × 1080	16:9
 720/30p  720/25p	1280 × 720	16:9
 480/30p  480/25p	640 × 480	4:3

* Le opzioni e la frequenza fotogrammi che è possibile impostare variano a seconda delle impostazioni di **Standard video** nel menu impostazioni **Impostazioni TV** (86). La frequenza fotogrammi può essere impostata a circa 30 fps per **NTSC** e a circa 25 fps per **PAL**.



Note sul modo Impost. filmato person.

Non è possibile selezionare  **480/30p** (o  **480/25p**) dei filmati a velocità normale e HS.

Opzioni filmato HS (solo modo (Filmato))

I filmati registrati vengono riprodotti accelerato o al rallentatore.

Per ulteriori informazioni, vedere "Riproduzione di filmati al rallentatore o accelerati" (32).

Opzione	Dimensione immagine Proporzioni (orizzontale:verticale)	Descrizione
 HS 480/4x	640 x 480 4:3	Filmati al rallentatore a 1/4 della velocità <ul style="list-style-type: none">Tempo di registrazione massimo: 7 minuti 15 secondi (tempo di riproduzione: 29 minuti)
 HS 720/2x	1280 x 720 16:9	Filmati al rallentatore a 1/2 della velocità <ul style="list-style-type: none">Tempo di registrazione massimo: 14 minuti 30 secondi (tempo di riproduzione: 29 minuti)
 HS 1080/0,5x	1920 x 1080 16:9	Filmati accelerati a 2 volte la velocità normale <ul style="list-style-type: none">Tempo di registrazione massimo: 29 minuti (tempo di riproduzione: 14 minuti 30 secondi)

Note sui filmati HS

- L'audio non viene registrato.
- Quando si avvia la registrazione, la posizione dello zoom, la messa a fuoco, l'esposizione e il bilanciamento del bianco vengono bloccati.
- Alcune impostazioni di **Opzioni filmato** non sono disponibili quando si utilizzano determinati effetti speciali.



Riproduzione di filmati al rallentatore o accelerati

Quando la registrazione avviene con la velocità normale:

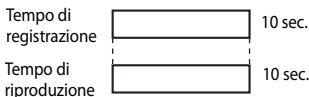

Quando la registrazione avviene con $\frac{480}{120}$ / $\frac{480}{100}$ HS 480/4x:

I filmati vengono registrati a una velocità 4 volte superiore al normale.

Vengono riprodotti al rallentatore a una velocità 4 volte inferiore.

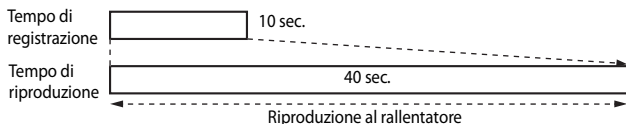



Quando la registrazione avviene con $\frac{1080}{15}$ / $\frac{1080}{75}$ HS 1080/0,5x:

I filmati vengono registrati a 1/2 della velocità normale.

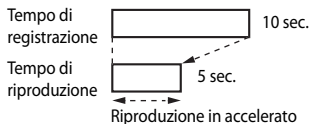
Vengono riprodotti accelerati a una velocità 2 volte superiore.



ISO Sensibilità ISO

Ruotare la ghiera di selezione modo su **P, S, A, M, U1, U2, U3** o  **CSM** → Pulsante  → Scheda ISO (Sensibilità ISO) ( 70)

Una sensibilità ISO maggiore permette di riprendere soggetti più scuri. Inoltre, anche nel caso di soggetti con luminosità simile, le immagini possono essere acquisite con tempi di posa più veloci e l'effetto mosso causato dal movimento della fotocamera e del soggetto può essere ridotto.

- Quando viene impostata una sensibilità ISO maggiore, le immagini possono contenere disturbi.

Opzione	Descrizione
Sensibilità ISO	<ul style="list-style-type: none">• Auto (impostazione predefinita): La sensibilità ISO viene impostata automaticamente nella gamma da ISO 80 a 1600.•  ISO 200 ISO 80-200,  ISO 400 ISO 80-400,  ISO 800 ISO 80-800 (intervallo definito auto): Questa opzione consente di limitare la gamma di regolazione automatica della sensibilità ISO.• Da 80 a 3200, Hi 1 (equivalente a ISO 6400): la sensibilità ISO rimane fissa sul valore specificato.
Tempo di posa minimo	<p>Impostare il tempo di posa da cui iniziare la regolazione automatica della sensibilità ISO, quando il modo di ripresa è P o A.</p> <p>Se l'esposizione è insufficiente con il tempo di posa impostato qui, la sensibilità ISO viene aumentata automaticamente in modo da ottenere l'esposizione corretta.</p> <ul style="list-style-type: none">• L'impostazione è abilitata quando si imposta Sensibilità ISO su Auto, ISO 80-200, ISO 80-400 o ISO 80-800.• Se l'esposizione è ancora insufficiente anche dopo l'aumento della sensibilità ISO, il tempo di posa si allunga.• Impostazione predefinita: Nessuna



Visualizzazione della sensibilità ISO sulla schermata di ripresa

- Quando si seleziona **Auto**, viene visualizzato  se la sensibilità ISO aumenta automaticamente.
- Quando si seleziona **ISO 80-200, ISO 80-400** o **ISO 80-800**, viene visualizzato il valore massimo della sensibilità ISO.





Note su Sensibilità ISO

- Nel modo **M** (manuale), se impostato su **Auto**, **ISO 80-200**, **ISO 80-400** o **ISO 80-800**, la sensibilità ISO viene fissata su ISO 80.
- La configurazione potrebbe non cambiare quando si utilizzano alcune impostazioni di altre funzioni.

Note sulle impostazioni della sensibilità ISO nel modo CSM (Impost. filmato person.)











- Quando si imposta **Modo di ripresa** ( 70) nel menu Impost. filmato person. su **Effetti speciali**, non è possibile regolare la sensibilità ISO.
- **ISO 80-200**, **ISO 80-400**, **ISO 80-800**, **Hi 1** e **Tempo di posa minimo** non possono essere selezionati.
- Quando si imposta **Modo di ripresa** su **Auto priorità diaframmi** con **Sensibilità ISO** impostata su **Auto**, la regolazione automatica della sensibilità ISO è limitata alla gamma ISO da 80 a 3200. Quando si imposta il modo di ripresa su **Manuale**, la sensibilità ISO è fissata su ISO 80.

WB Bilanciamento bianco (regolazione della tinta)

Ruotare la ghiera di selezione modo su **P, S, A, M, U1, U2, U3,  o  CSM** → Pulsante  → Scheda **WB** (Bilanciamento bianco) (70)

Regolare il bilanciamento del bianco in base alla fonte luminosa o alle condizioni atmosferiche per rendere realistici i colori nelle immagini.

- Per la maggior parte delle condizioni, utilizzare **Auto (normale)**. Modificare l'impostazione quando si desidera regolare la tinta dell'immagine da scattare.

Opzione	Descrizione
AUTO1 Auto (normale) (impostazione predefinita)	Il bilanciamento del bianco viene regolato automaticamente in base alle condizioni di illuminazione.
AUTO2 Auto (luci calde)	Se impostato su Auto (luci calde) , le immagini scattate sotto una fonte di luce incandescente conservano i colori caldi. Quando si utilizza il flash, il bilanciamento del bianco viene regolato in base alle condizioni di illuminazione del flash.
 Luce diurna	Consente di regolare il bilanciamento del bianco per la luce solare diretta.
 Incandescenza	Da utilizzare in presenza di illuminazione a incandescenza.
 1  2  3	Scegliere un'impostazione tra Fluorescenza FL1 (fluorescenza bianca), Fluorescenza FL2 (fluorescenza bianca diurna/fluorescenza neutra) e Fluorescenza FL3 (fluorescenza luce diurna).
 Nuvoloso	Da utilizzare per le riprese in condizioni di cielo coperto.
 Flash	Da utilizzare con il flash.
 Scegli temp. colore	Da utilizzare per specificare direttamente la temperatura di colore ( 36). <ul style="list-style-type: none">• Selezionare  Scegli temp. colore di Bilanciamento bianco nella prima riga, quindi selezionare il valore di Scegli temp. colore nella seconda riga.
PRE1 Premisuraz. manuale 1 PRE2 Premisuraz. manuale 2 PRE3 Premisuraz. manuale 3	Da utilizzare quando non si ottiene il risultato desiderato con Auto (normale) , Auto (luci calde) , Incandescenza , ecc. ( 37).

Note su Bilanciamento bianco

- Abbassare il flash quando l'impostazione di bilanciamento del bianco è diversa da **Auto (normale)**, **Auto (luci calde)** o **Flash** (59).
- La configurazione potrebbe non cambiare quando si utilizzano alcune impostazioni di altre funzioni.

Regolazione di precisione del Bilanciamento bianco

Per eseguire la regolazione di precisione del bilanciamento del bianco, selezionare **Regolazione fine** e premere il pulsante **OK**.

Utilizzare **▲▼◀▶** sul multi-selettore per configurare le impostazioni.

- "A" sta per ambra, "B" per blu, "G" per verde e "M" per magenta.
- Premere il pulsante  per ripristinare i valori predefiniti.
- Ruotare la ghiera secondaria per ritornare alla schermata precedente.



Il colore visualizzato nella schermata di regolazione fine rappresenta il colore approssimativo nella direzione della temperatura di colore. Un colore con regolazione fine potrebbe non coincidere esattamente con quello nell'immagine. Ad esempio, quando il bilanciamento del bianco è impostato su **Incandescenza**, l'immagine non presenterà un colore blu forte anche se viene eseguita la regolazione di precisione nella direzione B (blu).

Temperatura di colore

La temperatura di colore è una misura oggettiva dei colori delle fonti luminose, espressi in unità di temperatura assoluta (K: Kelvin). Le fonti luminose con temperatura di colore inferiore appaiono più tendenti al rosso, mentre le fonti luminose con temperatura di colore superiore tendono verso il blu.

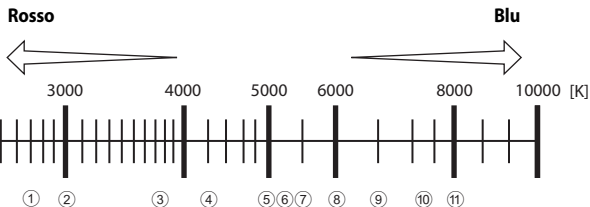

- | | |
|---|--|
| ① Lampade ai vapori di sodio: 2700K. | ⑦ Flash: 5400K. |
| ② Incandescenza/Lampade a fluorescenza calda bianca: 3000K. | ⑧ Nuvoloso: 6000K. |
| ③ Fluorescenza bianca: 3700K. | ⑨ Fluorescenza luce diurna: 6500K. |
| ④ Fluorescenza fredda-bianca: 4200K. | ⑩ Lampade a vapori di mercurio ad alta temperatura: 7200K. |
| ⑤ Fluorescenza bianca diurna: 5000K. | ⑪ Ombra: 8000K. |
| ⑥ Luce solare diretta: 5200K. | |

Uso di Premisuraz. manuale

Attenersi alla procedura descritta di seguito per misurare il valore del bilanciamento del bianco nelle condizioni di illuminazione che saranno utilizzate durante la ripresa.

- È possibile salvare fino a 3 valori misurati: PRE1, PRE2 e PRE3.

1 Posizionare un oggetto di riferimento bianco o grigio sotto la luce che sarà utilizzata durante la ripresa.

2 Utilizzare ◀▶ sul multi-selettore per selezionare PRE1, PRE2 o PRE3.

- Le opzioni possono essere selezionate anche ruotando la ghiera di comando principale.

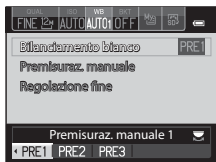

3 Utilizzare ▼ per selezionare **Premisuraz. manuale**, ◀▶ per selezionare **PRE**.

- L'obiettivo si estende alla posizione dello zoom per la misurazione.
- Per applicare l'ultimo valore misurato, selezionare X.

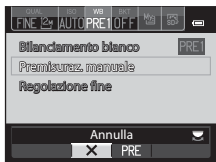

4 Inquadrare l'oggetto di riferimento bianco o grigio nella finestra di misurazione, quindi premere il pulsante OK per misurare il valore.

- L'otturatore scatta e la misurazione è completa. Non viene salvata alcuna immagine.

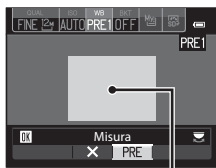



Finestra di misurazione





✓ Note su Premisuraz. manuale

Non è possibile misurare un valore per l'illuminazione del flash con **Premisuraz. manuale**. Per le riprese con il flash, impostare **Bilanciamento bianco** su **Auto (normale)**, **Auto (luci calde)** o **Flash**.

BKT Auto-bracketing (ripresa continua con modifica di esposizione e bilanciamento bianco)

Ruotare la ghiera di selezione modo su **P, S, A, M, U1, U2** o **U3** → Pulsante 
→ Scheda **BKT (Auto-bracketing)** (70)

È possibile eseguire riprese in sequenza variando automaticamente l'esposizione (luminosità) con il tempo di posa (Tv), il valore di apertura del diaframma (Av) o la sensibilità ISO (Sv) oppure registrare più immagini variando il bilanciamento del bianco (WB). Ciò risulta utile qualora sia difficile regolare la luminosità di un'immagine o in presenza di più fonti di luce miste, quando è difficile optare per un'impostazione di bilanciamento del bianco.

- 1 Utilizzare   sul multi-selettore per selezionare il tipo di bracketing desiderato (39), quindi premere .

- Le opzioni possono essere selezionate anche ruotando la ghiera di comando principale.



- 2 Selezionare il numero di immagini da scattare e premere .

- È possibile selezionare 3 o 5 immagini.

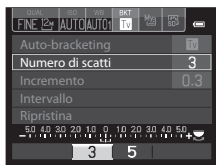

- 3 Selezionare l'incremento di step desiderato per la compensazione.

- Per **WB** (bracketing bilanciamento del bianco), selezionare **Intervallo** e impostare l'intervallo di bracketing.



- 4 Premere il pulsante  o il pulsante .

- La visualizzazione del monitor torna alla schermata di ripresa.
- Per ripristinare l'impostazione predefinita, selezionare **Ripristina** e premere il pulsante .

Opzione	Descrizione
OFF OFF (impostazione predefinita)	Il bracketing non viene eseguito.
Tv Bracketing di esposizione (Tv)	Quando si preme il pulsante di scatto fino in fondo, le immagini vengono scattate in sequenza mentre viene automaticamente modificato il tempo di posa. • "Tv" sta per "Time value", valore temporale.
Av Bracketing di esposizione (Av)	Quando si preme il pulsante di scatto fino in fondo, le immagini vengono scattate in sequenza mentre viene automaticamente modificato il valore di apertura del diaframma. • "Av" sta per "Aperture value", valore di apertura del diaframma.
Sv Bracketing di esposizione (Sv)	Quando si preme il pulsante di scatto fino in fondo, le immagini vengono scattate in sequenza, con la sensibilità ISO in variazione continua e con il tempo di posa e il valore di apertura del diaframma fissi. • "Sv" sta per "Sensitivity value", valore di sensibilità.
WB Bracketing del bilanciamento del bianco	Quando si preme il pulsante di scatto fino in fondo, viene scattata un'immagine, quindi viene registrato il numero di immagini impostato, ognuna con una diversa temperatura di colore.



A seconda del modo di ripresa è possibile impostare diversi tipi di bracketing.

Modo di ripresa	Bracketing di esposizione (Tv)	Bracketing di esposizione (Av)	Bracketing di esposizione (Sv)	Bracketing del bilanciamento del bianco
P (Auto programmato)	✓	-	-	✓
S (Auto a priorità di tempi)	-	✓	-	✓
A (Auto priorità diaframmi)	✓	-	-	✓
M (Manuale)	✓	-	✓	✓







✓ Note su Auto-bracketing

- Quando la compensazione dell'esposizione (📖69) è impostata contemporaneamente con **Bracketing AE (Tv)**, **Bracketing AE (Av)** o **Bracketing AE (Sv)**, viene applicata una compensazione dell'esposizione combinata. Il nuovo valore di compensazione dell'esposizione aggiorna il punto di riferimento da visualizzare nell'indicatore.
- In **Bracketing del bilanciamento del bianco**, viene eseguita solo la compensazione della temperatura di colore (in direzione orizzontale da A (ambra) a B (blu)). Non viene eseguita alcuna compensazione nella direzione verticale da G (verde) a M (magenta).
- La configurazione potrebbe non cambiare quando si utilizzano alcune impostazioni di altre funzioni.

Picture Control (COOLPIX Picture Control) (modifica delle impostazioni per la registrazione delle immagini)

Ruotare la ghiera di selezione modo su **P, S, A, M, U1, U2, U3** o  CSM → Pulsante  → Scheda  (📖70)

Consente di modificare le impostazioni per la registrazione delle immagini in base alla scena da riprendere o alle proprie preferenze. È possibile regolare con precisione nitidezza, contrasto e saturazione.

Opzione	Descrizione
 Standard (impostazione predefinita)	Elaborazione standard per risultati bilanciati. Impostazione consigliata per la maggior parte delle situazioni.
 Neutro	Elaborazione minima per risultati naturali. Adatta per immagini che verranno sottoposte a elaborazioni estensive e ritocchi in un secondo momento.
 Vivace	Le immagini vengono migliorate per un effetto vivido di stampa fotografica. Adatta per immagini che enfatizzano i colori primari, come blu, rosso e verde.
 Monocromatico	Consente di scattare foto monocromatiche, ad esempio in bianco e nero o seppia.
 Personalizza 1*	Consente di passare all'impostazione Personalizza 1 in COOLPIX Picture Control person..
 Personalizza 2*	Consente di passare all'impostazione Personalizza 2 in COOLPIX Picture Control person..

* Visualizzato solo quando è stata registrata l'impostazione personalizzata in **Picture Control person.** (📖44).

COOLPIX Picture Control

- La funzione COOLPIX Picture Control di questa fotocamera non può essere utilizzata con altri tipi di fotocamera, né con le funzioni Capture NX, Capture NX 2 e ViewNX 2 Picture Control.
- Nel modo  CSM (Impost. filmato person.), non è possibile selezionare Picture Control quando l'opzione **Modo di ripresa** (📖70) del menu Impost. filmato person. è impostata su **Effetti speciali**.
- La configurazione potrebbe non cambiare quando si utilizzano alcune impostazioni di altre funzioni.

Personalizzazione dei comandi di COOLPIX Picture Control esistenti: Regolazione rapida e Regolazione manuale

È possibile personalizzare COOLPIX Picture Control tramite Regolazione rapida, che consente una regolazione bilanciata di nitidezza, contrasto, saturazione e di altre componenti di modifica delle immagini, o tramite la regolazione manuale, che consente di regolare nei dettagli le singoli componenti.

- 1 Utilizzare ▲▼ sul multi-selettore per selezionare il tipo di COOLPIX Picture Control desiderato e premere il pulsante OK.

- Le opzioni possono essere selezionate anche ruotando la ghiera di comando principale.



- 2 Utilizzare ▲▼ per evidenziare l'impostazione desiderata (042) e utilizzare ◀▶ per selezionare un valore.

- Premere il pulsante OK per impostare il valore.
- Quando si modificano le impostazioni COOLPIX Picture Control rispetto ai valori predefiniti, viene visualizzato un asterisco (*) accanto alle opzioni del menu di impostazione Picture Control.
- Per ripristinare l'impostazione predefinita, selezionare **Ripristina** e premere il pulsante OK.



Visualizzazione della griglia di COOLPIX Picture Control

Quando il controllo zoom viene spostato verso **T** (Q) sulla schermata mostrata al passo 1, vengono visualizzate le impostazioni correnti e predefinite su una griglia quadrata, per consentire di osservarne le relazioni con altre opzioni COOLPIX Picture Control.

L'asse verticale indica il livello di contrasto, mentre l'asse orizzontale indica il livello di saturazione. Per tornare alla schermata delle impostazioni, spostare nuovamente il controllo zoom verso **T** (Q).

- Ruotare il multi-selettore per passare agli altri comandi di COOLPIX Picture Control.
- Premere il pulsante OK per visualizzare la schermata di impostazione COOLPIX Picture Control (passaggio 2 precedente).
- Per **Monocromatico**, la griglia viene visualizzata solo per il contrasto.
- La griglia viene visualizzata anche durante la regolazione manuale di **Contrasto** o **Saturazione**.

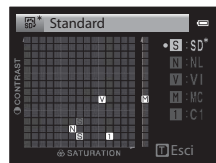

Tipi di regolazione rapida e regolazione manuale

Opzione	Descrizione
Regolazione rapida ¹	<p>Consente di regolare automaticamente i livelli di nitidezza, contrasto e saturazione.</p> <p>L'impostazione verso il lato – riduce l'effetto dell'opzione COOLPIX Picture Control selezionata, mentre l'impostazione verso il lato + lo enfatizza.</p> <ul style="list-style-type: none"> • Impostazione predefinita: 0
Nitidezza	<p>Consente di regolare il livello di nitidezza dei contorni durante la ripresa.</p> <p>Più alto è il numero, maggiore sarà la nitidezza dell'immagine, mentre a un numero più basso corrisponde un'immagine più ammorbidita.</p> <p>Selezionare A (auto) per la regolazione automatica.</p> <ul style="list-style-type: none"> • Impostazione predefinita: 3 per Standard o Monocromatico, 2 per Neutro e 4 per Vivace
Contrasto	<p>Consente di regolare il contrasto.</p> <p>L'impostazione verso il lato – ammorbidisce l'aspetto dell'immagine, mentre l'impostazione verso il lato + lo rende più nitido. Selezionare valori inferiori per evitare lo schiarimento delle alte luci dei soggetti di ritratti scattati alla luce solare diretta, valori superiori per mantenere i dettagli in paesaggi nebbiosi o altri soggetti a contrasto ridotto.</p> <p>Selezionare A (auto) per la regolazione automatica.</p> <ul style="list-style-type: none"> • Impostazione predefinita: 0
Saturazione ²	<p>Consente di regolare l'intensità dei colori.</p> <p>L'impostazione sul lato – riduce l'intensità e l'impostazione sul lato + aumenta l'intensità.</p> <p>Selezionare A (auto) per la regolazione automatica.</p> <ul style="list-style-type: none"> • Impostazione predefinita: 0
Effetti filtro ³	<p>Consente di simulare l'effetto di filtri colorati sulle fotografie monocromatiche.</p> <ul style="list-style-type: none"> • OFF: gli effetti filtro non vengono utilizzati. • Y (giallo), O (arancione), R (rosso): Consentono di migliorare il contrasto. Queste opzioni possono essere utilizzate per attenuare la luminosità del cielo nelle foto di paesaggi. Il contrasto viene intensificato nell'ordine Y → O → R. • G (verde): Consente di ammorbidire l'incarnato. Indicato per i ritratti. • Impostazione predefinita: OFF

Opzione	Descrizione
Tono ³	<p>Consente di scegliere la tinta utilizzata nelle fotografie monocromatiche tra B&W (bianco e nero), Sepia e Cyanotype (monocromatico in blu).</p> <p>Premendo ▼ sul multi-selettore quando è selezionato Sepia o Cyanotype è possibile selezionare un livello di saturazione.</p> <p>Premere ◀▶ per regolare la saturazione.</p> <ul style="list-style-type: none"> • Impostazione predefinita: B&W (bianco e nero)

¹ La regolazione rapida non è disponibile in **Neutro**, **Monocromatico**, **Personalizza 1** e **Personalizza 2**. I valori impostati manualmente sono disabilitati se viene utilizzata la regolazione rapida dopo l'impostazione manuale.

² Non visualizzato per **Monocromatico**.

³ Visualizzato solo per **Monocromatico**.

Note su Nitidezza

- Durante la ripresa, non è possibile visualizzare in anteprima gli effetti della **Nitidezza** sul monitor. Controllare i risultati nel modo riproduzione.
- Nel modo  CSM (Impost. filmato person.), l'effetto della nitidezza è fissato su **A** (auto).

Contrasto, Saturazione e A (auto)

- I risultati di contrasto e saturazione variano a seconda dell'esposizione, della posizione e della dimensione del soggetto inquadrato.
- L'impostazione di COOLPIX Picture Control con **A** (auto) selezionato per **Contrasto** o **Saturazione** viene visualizzata in verde nella griglia di COOLPIX Picture Control.

Menu di ripresa (modo P, S, A o M)

Picture Control person. (COOLPIX Picture Control person.)

Ruotare la ghiera di selezione modo su P, S, A, M, U1, U2 o U3 → Pulsante MENU → Scheda P, S, A o M (📖13) → Picture Control person.

È possibile personalizzare le impostazioni di COOLPIX Picture Control (📷41) e registrarle in **Personalizza 1** o **Personalizza 2** di **Picture Control** nel menu rapido.

Creazione di comandi COOLPIX Picture Control personalizzati

1 Utilizzare ▲▼ sul multi-selettore per selezionare **Modifica e salva**, quindi premere il pulsante Ⓞ.

- Selezionare **Elimina** per eliminare un Picture Control personalizzato registrato.

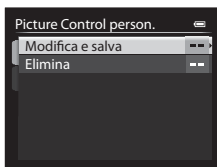

2 Scegliere l'opzione COOLPIX Picture Control originale (📷41) da modificare, quindi premere il pulsante Ⓞ.

3 Utilizzare ▲▼ per evidenziare l'impostazione desiderata e utilizzare ◀▶ per selezionare un valore (📷41).

- Le opzioni sono le stesse utilizzate per la regolazione del COOLPIX Picture Control.
- Al termine della regolazione, premere il pulsante Ⓞ.
- Per ripristinare l'impostazione predefinita, selezionare **Ripristina** e premere il pulsante Ⓞ.

4 Scegliere la destinazione di registrazione e premere il pulsante Ⓞ.

- **Personalizza 1** o **Personalizza 2** è ora selezionabile in **Picture Control** nel menu rapido.
- Per modificare i valori regolati, selezionare **Personalizza 1** o **Personalizza 2** in **Picture Control** o **Picture Control person.**

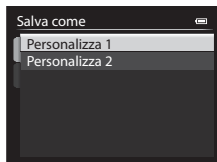



Modo esposizione

Ruotare la ghiera di selezione modo su **P, S, A, M, U1, U2** o **U3** →
Pulsante **MENU** → Scheda **P, S, A** o **M** (📖13) → Modo esposizione

Il processo di misurazione della luminosità di un soggetto al fine di determinarne l'esposizione viene definito "misurazione esposimetrica".

Utilizzare questa opzione per impostare il metodo di misurazione esposimetrica.

Opzione	Descrizione
 Matrix¹ (impostazione predefinita)	La fotocamera utilizza un'area estesa dello schermo per la misurazione esposimetrica. Impostazione consigliata per le condizioni di ripresa tipiche.
 Ponderata centrale	La fotocamera esegue la misurazione esposimetrica dell'intera inquadratura ma assegna il peso maggiore al soggetto al centro dell'inquadratura. Modo di misurazione classico per i ritratti; consente di preservare i dettagli dello sfondo basando l'esposizione sulle condizioni di illuminazione del centro dell'inquadratura. ²
 Spot¹	La fotocamera esegue la misurazione dell'area indicata dal cerchio al centro dell'inquadratura. Questa opzione può essere utilizzata quando il soggetto è molto più chiaro o più scuro dello sfondo. Assicurarsi che il soggetto rientri nell'area indicata dal cerchio al momento della ripresa. ²

¹ Quando si imposta **Misurazione sull'area AF** su **Si** e **Modo area AF** (👁️49) è impostato su **Manuale**, la luminosità del soggetto viene misurata privilegiando l'area di messa a fuoco. Per ulteriori informazioni, vedere "Misurazione sull'area AF" (👁️58).

² Questa opzione può essere utilizzata con il blocco della messa a fuoco (📖85) per eseguire la misurazione su soggetti non centrati.

✓ Note su Modo esposizione

- Quando è attivo lo zoom digitale, viene selezionato **Ponderata centrale** o **Spot** a seconda dell'ingrandimento di una sezione ingrandita.
- La configurazione potrebbe non cambiare quando si utilizzano alcune impostazioni di altre funzioni.









📌 Visualizzazione sulla schermata di ripresa



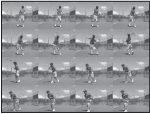

- Quando si seleziona **Ponderata centrale** o **Spot**, viene visualizzata la guida della gamma di misurazione (📖16) (eccetto se è in uso lo zoom digitale).
- Quando si imposta **Misurazione sull'area AF** su **Si**, la guida della gamma di misurazione non viene visualizzata per l'opzione **Spot**.

Ripresa in sequenza

Ruotare la ghiera di selezione modo su **P, S, A, M, U1, U2** o **U3** →

Pulsante **MENU** → Scheda **P, S, A** o **M** (📖13) → Sequenza

Opzione	Descrizione
 Singolo (impostazione predefinita)	Viene scattata un'immagine a ogni pressione del pulsante di scatto.
 Velocità alta	Con il pulsante di scatto premuto fino in fondo, le immagini vengono scattate in sequenza. <ul style="list-style-type: none">La frequenza di scatto per la ripresa in sequenza è di circa 8 fps e il numero massimo di scatti in sequenza è di circa 6 (con qualità dell'immagine impostata su Normal e dimensione dell'immagine impostata su  4000x3000).
 Velocità media	Con il pulsante di scatto premuto fino in fondo, le immagini vengono scattate in sequenza. <ul style="list-style-type: none">La frequenza di scatto per la ripresa in sequenza è di circa 4 fps e il numero massimo di scatti in sequenza è di circa 6 (con qualità dell'immagine impostata su Normal e dimensione dell'immagine impostata su  4000x3000).
 Velocità bassa	Con il pulsante di scatto premuto fino in fondo, le immagini vengono scattate in sequenza. <ul style="list-style-type: none">La frequenza di scatto per la ripresa in sequenza è di circa 1 fps e il numero massimo di scatti in sequenza è di circa 30 (con qualità dell'immagine impostata su Normal e dimensione dell'immagine impostata su  4000x3000).
 BSS (scelta dello scatto migliore)	Con il pulsante di scatto premuto fino in fondo, la fotocamera registra una serie di immagini, fino a un massimo di 10, salvando automaticamente la più nitida. Da utilizzare per la ripresa di un soggetto stazionario in un luogo in cui non è consentito l'uso del flash, se lo scatto può essere compromesso dal movimento della fotocamera.
 Multi-scatto 16	Ogni volta che il pulsante di scatto viene premuto fino in fondo, viene registrata una serie di 16 immagini, che vengono salvate come un'immagine unica.  <ul style="list-style-type: none">La frequenza di scatto per la ripresa in sequenza è di circa 30 fps.La qualità dell'immagine è impostata su Normal e la dimensione dell'immagine è fissata su  (2560 × 1920 pixel).Lo zoom digitale non è disponibile.

Opzione	Descrizione
120 Velocità alta: 120 fps	Ogni volta che si preme fino in fondo il pulsante di scatto, le immagini vengono scattate in sequenza ad alta velocità. <ul style="list-style-type: none"> La frequenza di scatto per la ripresa in sequenza è di circa 120 fps e il numero massimo di scatti in sequenza è 60. La dimensione dell'immagine è fissata su  (1280 x 960 pixel).
60 Velocità alta: 60 fps	Ogni volta che si preme fino in fondo il pulsante di scatto, le immagini vengono scattate in sequenza ad alta velocità. <ul style="list-style-type: none"> La frequenza di scatto per la ripresa in sequenza è di circa 60 fps e il numero massimo di scatti in sequenza è 60. La dimensione dell'immagine è fissata su  (1280 x 960 pixel).
 Foto intervallate	La fotocamera scatta automaticamente immagini fisse all'intervallo specificato ( 47).

✓ Note sulla ripresa in sequenza

- Le impostazioni di messa a fuoco, esposizione e bilanciamento del bianco vengono fissate sui valori determinati dal primo scatto di ogni serie.
- Il salvataggio delle immagini dopo la ripresa potrebbe richiedere qualche istante.
- Quando la sensibilità ISO aumenta, le immagini catturate potrebbero apparire disturbate.
- La frequenza di scatto potrebbe rallentare a seconda della qualità e dimensione dell'immagine, del tipo di card di memoria o delle condizioni di ripresa (ad esempio durante la registrazione di immagini RAW).
- Quando si utilizza **Multi-scatto 16, Velocità alta: 120 fps** o **Velocità alta: 60 fps**, potrebbero verificarsi fenomeni di banding o variazione di luminosità o tinta in immagini scattate con luci che lampeggiano velocemente come lampade fluorescenti, lampade a vapori di mercurio o di sodio.
- La configurazione potrebbe non cambiare quando si utilizzano alcune impostazioni di altre funzioni.

Foto intervallate Foto intervallate

Ruotare la ghiera di selezione modo su **P, S, A, M, U1, U2** o **U3** →
 Pulsante **MENU** → Scheda **P, S, A** o **M** (13) → Sequenza

- Utilizzare   sul multi-selettore per selezionare  **Foto intervallate**, quindi premere il pulsante .

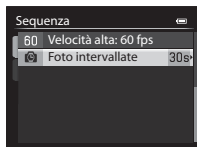

2 Selezionare il tempo che deve trascorrere tra uno scatto e l'altro, quindi premere il pulsante **OK**.

- Il numero massimo di immagini che è possibile scattare con la funzione riprese intervallate varia in base all'intervallo selezionato.
 - **30 sec.:** 600 immagini
 - **1 min:** 300 immagini
 - **5 min:** 60 immagini
 - **10 min:** 30 immagini

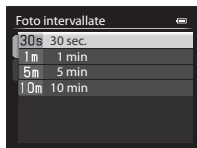

3 Premere il pulsante **MENU** per visualizzare la schermata di ripresa.

4 Premere il pulsante di scatto fino in fondo per scattare la prima immagine.

- L'otturatore scatta automaticamente all'intervallo specificato per riprendere le immagini in sequenza.
- Il monitor si spegne e la spia di accensione lampeggia durante gli intervalli tra gli scatti (quando è in uso la batteria).



5 Una volta registrato il numero di immagini desiderato, premere il pulsante di scatto.

- La ripresa termina.
- La ripresa termina automaticamente quando il numero di immagini scattate raggiunge il limite superiore o se la memoria interna o la card di memoria si esaurisce.

✓ Note su Riprese intervallate



- Per evitare che la fotocamera si spenga in modo imprevisto durante la ripresa, utilizzare una batteria completamente carica.
- L'adattatore CA EH-5b e il connettore di alimentazione EP-5A (acquistabili separatamente) (☞ 104) consentono di alimentare la fotocamera collegandola a una presa elettrica. In nessuna circostanza utilizzare un adattatore CA diverso da EH-5b o un connettore di alimentazione diverso da EP-5A. La mancata osservanza di questa precauzione può provocare surriscaldamento o danni alla fotocamera.
- Durante le riprese con la funzione foto intervallate non ruotare la ghiera di selezione modo su un'impostazione diversa.

Modo area AF

Ruotare la ghiera di selezione modo su **P, S, A, M, U1, U2, U3** o **EFFECTS** → Pulsante **MENU** → Scheda **P, S, A, M** o  (📖13) → Modo area AF

Consente di modificare la modalità di selezione dell'area di messa a fuoco per l'autofocus.

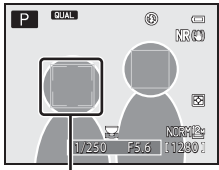
- Il modo area AF può essere selezionato anche premendo ► (**H**) sul multi-selettore (📖58, 📖88).
- Nel modo **P, S, A** o **M**, l'impostazione predefinita è **Area centrale (normale)**.
- Nel modo **EFFECTS**, l'impostazione predefinita è **Auto**.

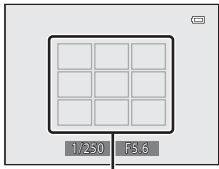
Opzione	Descrizione
 Priorità al volto	<p>Quando rileva un volto umano, la fotocamera lo mette a fuoco. Per ulteriori informazioni, vedere "Utilizzo della funzione di rilevamento del volto" (📖83). Durante l'inquadratura di una composizione senza soggetti umani o volti rilevati, il modo area AF opera come se fosse impostato su Auto.</p>  <p>Area di messa a fuoco</p>
 Auto	<p>La fotocamera seleziona automaticamente una o più delle 9 aree di messa a fuoco che contengono il soggetto più vicino quando si preme il pulsante di scatto a metà corsa.</p>  <p>Aree di messa a fuoco</p>

Opzione	Descrizione
<p data-bbox="117 346 246 368">[C] Manuale</p>	<p data-bbox="314 110 601 215">Utilizzare ▲▼◀▶ sul multi-selettore o ruotarlo per spostare l'area di messa a fuoco nel punto da mettere a fuoco.</p> <ul data-bbox="314 222 899 605" style="list-style-type: none"> • Per utilizzare il multi-selettore per la configurazione del modo flash o di altre impostazioni, premere il pulsante OK. Per tornare alla schermata di selezione dell'area di messa a fuoco, premere nuovamente il pulsante OK. • Con l'opzione Dim. Immagine (☞29) impostata su [1] 3000x3000, sono disponibili 81 aree di messa a fuoco. • Quando si imposta Modo esposizione (☞45) su Matrix, la fotocamera esegue la misurazione assegnando il peso maggiore all'area di messa a fuoco.
<p data-bbox="117 695 288 805">[M] Area centrale (normale) [M] Area centrale (ampia)</p>	<p data-bbox="314 623 598 758">La fotocamera mette a fuoco l'area al centro dell'inquadratura. Per l'area di messa a fuoco è possibile selezionare la dimensione normale o estesa.</p>
<p data-bbox="117 1016 282 1059">[M] Inseguiment o soggetto*</p>	<p data-bbox="314 895 607 1166">Questa funzione consente di scattare immagini di soggetti in movimento. Registrare il soggetto su cui la fotocamera deve eseguire la messa a fuoco. L'area di messa a fuoco si sposta automaticamente per inseguire il soggetto. Per ulteriori informazioni, vedere "Uso di Inseguimento soggetto" (☞51).</p>

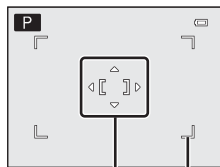

Area di messa a fuoco
Portata dell'area di messa a fuoco mobile

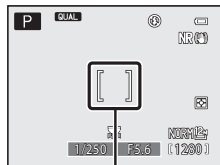

Area di messa a fuoco

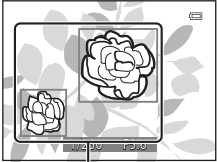

Opzione	Descrizione
 Scelta soggetto AF*	<p>Quando rileva il soggetto principale, la fotocamera lo mette a fuoco. Vedere "Utilizzo di Scelta soggetto AF" (📖 82).</p>  <p>Aree di messa a fuoco</p>

* Non disponibile nel modo effetti speciali.

✔ Note su Modo area AF

- Quando è attivo lo zoom digitale, la fotocamera mette a fuoco l'area al centro dell'inquadratura, a prescindere dall'opzione **Modo area AF** applicata.
- La configurazione potrebbe non cambiare quando si utilizzano alcune impostazioni di altre funzioni.

Uso di Inseguimento soggetto

Ruotare la ghiera di selezione modo su **P, S, A, M, U1, U2** o **U3** → Pulsante **MENU** → Scheda **P, S, A** o **M** (📖13) → Modo area AF

1 Utilizzare ▲▼ sul multi-selettore per selezionare  **Inseguimento soggetto**, quindi premere il pulsante **OK**.

- Premere il pulsante **MENU** dopo aver modificato le impostazioni e tornare alla schermata di ripresa.
- Il modo area AF può anche essere selezionato premendo ► sul multi-selettore (⏏).

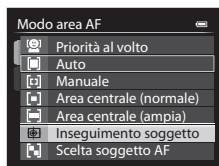

2 Registrare un soggetto.

- Allineare il soggetto da inseguire con il bordo del centro del monitor e premere il pulsante **OK**.
- Quando il soggetto è registrato, intorno ad esso viene visualizzato un bordo giallo (area di messa a fuoco) e la fotocamera inizia a inseguire il soggetto.
- Se non è possibile registrare il soggetto, il bordo si accende in rosso. Modificare la composizione e riprovare a registrare il soggetto.
- Per annullare la registrazione del soggetto, premere il pulsante **OK**.
- Se la fotocamera non è più in grado di inseguire il soggetto registrato, l'area di messa a fuoco scompare. Registrare nuovamente il soggetto.

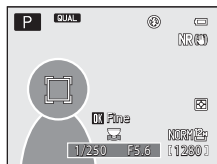
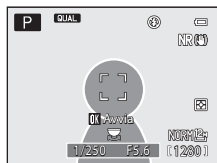

3 Premere il pulsante di scatto fino in fondo per scattare la foto.

- Se si preme il pulsante di scatto mentre l'area di messa a fuoco non è visualizzata, la fotocamera mette a fuoco il soggetto al centro dell'inquadratura.



✓ Note su Inseguimento soggetto

- Se si eseguono operazioni come lo zoom mentre la fotocamera sta inseguendo il soggetto, la registrazione viene annullata.
- L'inseguimento del soggetto potrebbe non essere possibile in determinate condizioni di ripresa.

Modo autofocus

Ruotare la ghiera di selezione modo su **P, S, A, M, U1, U2** o **U3** →
Pulsante **MENU** → Scheda **P, S, A** o **M** (📖13) → Modo autofocus

Selezionare il metodo per la messa a fuoco durante la ripresa di immagini fisse.

Opzione	Descrizione
AF-S AF singolo (impostazione predefinita)	La fotocamera esegue la messa a fuoco solo quando si preme il pulsante di scatto a metà corsa.
AF-F AF permanente	La fotocamera continua a eseguire la messa a fuoco anche quando non si preme il pulsante di scatto a metà corsa. Il suono del movimento dell'obiettivo viene percepito durante la messa a fuoco.

✔ **Note sul Modo autofocus**

La configurazione potrebbe non cambiare quando si utilizzano alcune impostazioni di altre funzioni.

📎 **Modo autofocus per la registrazione dei filmati**

Il modo autofocus per la registrazione dei filmati può essere impostato tramite **Modo autofocus** (🔑71) nel menu Filmato o nel menu Impost. filmato person.

Compensazione flash

Ruotare la ghiera di selezione modo su **P, S, A, M, U1, U2** o **U3** → Pulsante **MENU** → Scheda **P, S, A** o **M** (📖13) → Compensazione flash

Consente di regolare l'intensità del lampo del flash.

Utilizzare questa opzione quando il flash è troppo luminoso o troppo scuro.

Opzione	Descrizione
+0.3 a +2.0	L'intensità del lampo del flash viene aumentata da +0,3 a +2,0 EV, con incrementi di 1/3 EV, per aumentare la luminosità del soggetto principale dell'inquadratura.
0 (impostazione predefinita)	L'intensità del lampo del flash non viene regolata.
-0.3 a -2.0	L'intensità del lampo del flash viene diminuita da -0,3 a -2,0 EV, con incrementi di 1/3 EV, per evitare l'effetto indesiderato delle alte luci o i riflessi.

Note su Compensazione flash

Se la compensazione della potenza flash è stata impostata sul flash esterno, vengono aggiunti i valori della compensazione sulla fotocamera e sul lampeggiatore.

Filtro riduzione disturbo

Ruotare la ghiera di selezione modo su **P, S, A, M, U1, U2** o **U3** → Pulsante **MENU** → Scheda **P, S, A** o **M** (📖13) → Filtro riduzione disturbo

Consente di impostare l'intensità della funzione di riduzione disturbo eseguita normalmente durante il salvataggio delle immagini.

Opzione	Descrizione
NR⁺ Alto	Consente di eseguire la riduzione disturbo a un livello superiore rispetto all'intensità standard.
NR Normale (impostazione predefinita)	Consente di eseguire la riduzione disturbo con l'intensità standard.
NR⁻ Basso	Consente di eseguire la riduzione disturbo a un livello inferiore rispetto all'intensità standard.

Filtro ND incorporato

Ruotare la ghiera di selezione modo su **P, S, A, M, U1, U2 o U3** →
Pulsante **MENU** → Scheda **P, S, A o M** (📖13) → Filtro ND incorporato

Quando viene utilizzato il filtro ND incorporato, la quantità di luce che entra nella fotocamera durante la ripresa può essere ridotta di circa un ottavo (equivalente a tre decrementi in termini di valore di esposizione) durante la ripresa. Utilizzare questa funzione in situazioni in cui il soggetto è troppo luminoso e causa una sovraesposizione.

Opzione	Descrizione
Sì	Il filtro ND consente di ridurre la luce.
No (impostazione predefinita)	Il filtro ND non viene utilizzato.



Effetti del Filtro ND incorporato

L'utilizzo del filtro potrebbe consentire la ripresa di soggetti troppo luminosi senza sovraesporre l'immagine. Inoltre, può essere utilizzato in situazioni in cui si desidera ridurre il tempo di posa con un valore di apertura del diaframma basso.

Ad esempio, con l'esposizione corretta e il tempo di posa impostato su 1/2000 di secondo, se viene utilizzato il filtro ND per ridurre la luce mediante tre passaggi, la velocità può essere impostata su 1/250 di secondo senza modificare il valore di apertura del diaframma.

Controllo distorsione



Ruotare la ghiera di selezione modo su **P, S, A, M, U1, U2 o U3** →
Pulsante **MENU** → Scheda **P, S, A o M** (📖13) → Controllo distorsione

Opzione	Descrizione
Sì	La distorsione periferica che si verifica a causa delle caratteristiche intrinseche degli obiettivi viene corretta. L'immagine risultante avrà dimensioni inferiori rispetto a quando la funzione non è attivata.
No (impostazione predefinita)	La distorsione non viene corretta.

D-Lighting attivo

Ruotare la ghiera di selezione modo su **P, S, A, M, U1, U2** o **U3** →
Pulsante **MENU** → Scheda **P, S, A** o **M** (📖13) → D-Lighting attivo

I dettagli di alte luci e ombre vengono preservati e il contrasto naturale osservato a occhio nudo viene riprodotto efficacemente nell'immagine scattata. Ciò è particolarmente efficace nella ripresa di scene con contrasto elevato, ad esempio esterni caratterizzati da forte luminosità da interni più scuri oppure soggetti in ombra su una spiaggia soleggiata.

Opzione	Descrizione
 Alto	Impostare il livello di effetto.
 Normale	
 Basso	
OFF No (impostazione predefinita)	La funzione D-Lighting attivo non viene applicata.

✓ Note su D-Lighting attivo

- La registrazione delle immagini dopo la ripresa richiede più tempo.
- La configurazione potrebbe non cambiare quando si utilizzano alcune impostazioni di altre funzioni.

✓ D-Lighting attivo e D-Lighting

L'opzione **D-Lighting attivo** nel menu di ripresa consente di ridurre l'esposizione prima di eseguire la ripresa per ottimizzare la gamma dinamica. L'opzione **D-Lighting** (👁️10) del Menu play consente di ottimizzare la gamma dinamica delle immagini scattate.

Memoria zoom

Ruotare la ghiera di selezione modo su **P, S, A, M, U1, U2** o **U3** →
Pulsante **MENU** → Scheda **P, S, A** o **M** (📖13) → Memoria zoom

Quando si sposta il controllo zoom premendo il pulsante **Fn1**, la posizione dello zoom (equivalente alla lunghezza focale/angolo di campo nel formato 35 mm [135]) passa nelle posizioni impostate selezionando la casella di controllo di questa opzione del menu. Sono disponibili le seguenti impostazioni: **28 mm, 35 mm, 50 mm, 85 mm, 105 mm, 135 mm** e **200 mm**.

- Selezionare la lunghezza focale con il multi-selettore, quindi premere il pulsante **OK** per selezionare ✓ o deselezionare la casella di controllo.
- Per impostazione predefinita, tutte le caselle di controllo sono selezionate ✓.
- Per completare l'impostazione, premere ► sul multi-selettore.
- La lunghezza focale impostata in **Posizione zoom all'avvio** viene selezionata ✓ automaticamente.

✓ Note sul funzionamento dello zoom

- Quando è impostata più di una lunghezza focale, spostare il controllo zoom e contemporaneamente premere il pulsante **Fn1** per passare alla lunghezza focale più vicina a quella impostata prima dell'azionamento. Per passare a una lunghezza focale diversa, rilasciare il controllo zoom, quindi spostarlo nuovamente.
- Quando si utilizza lo zoom digitale, rilasciare il pulsante **Fn1**.

Posizione zoom all'avvio

Ruotare la ghiera di selezione modo su **P, S, A, M, U1, U2** o **U3** →
Pulsante **MENU** → Scheda **P, S, A** o **M** (📖13) → Posizione zoom all'avvio

Consente di impostare la posizione dello zoom (equivalente alla lunghezza focale/angolo di campo nel formato 35 mm [135]) da applicare quando si accende la fotocamera.

Sono disponibili le seguenti impostazioni: **28 mm** (impostazione predefinita), **35 mm, 50 mm, 85 mm, 105 mm, 135 mm** e **200 mm**.

Anteprima esposiz. M

Ruotare la ghiera di selezione modo su **P, S, A, M, U1, U2 o U3** →
Pulsante **MENU** → Scheda **P, S, A o M** (📖13) → Anteprima esposiz. M

Opzione	Descrizione
Sì	Se nel modo M (manuale) viene modificata la combinazione di tempo di posa e valore di apertura del diaframma, la luminosità della schermata di ripresa cambia di conseguenza.
No (impostazione predefinita)	La luminosità della schermata di ripresa non cambia.

Misurazione sull'area AF

Ruotare la ghiera di selezione modo su **P, S, A, M, U1, U2 o U3** →
Pulsante **MENU** → Scheda **P, S, A o M** (📖13) → Misurazione sull'area AF

Consente di impostare o meno la misurazione della luminosità del soggetto privilegiando l'area di messa a fuoco quando **Modo area AF** (🔍49) è impostato su **Manuale**.

Opzione	Descrizione
Sì (impostazione predefinita)	Quando Modo esposizione (🔍45) è impostato su Matrix , la luminosità viene misurata enfatizzando l'area di messa a fuoco. Quando Modo esposizione è impostato su Spot , la luminosità viene misurata nell'area di messa a fuoco.
No	La funzione di misurazione della luminosità associata all'area di messa a fuoco selezionata è disattivata.

Modo Commander

Ruotare la ghiera di selezione modo su **P, S, A, M, U1, U2** o **U3** → Pulsante **MENU** → Scheda **P, S, A** o **M** (📖13) → Modo Commander

Consente di impostare la modalità di emissione del flash esterno comandato in wireless quando il modo flash (📖59) è impostato su **⚡CMD** (Modo Commander).

Opzione	Descrizione
Modo flash	<p>Flash standard (impostazione predefinita): L'unità flash (lampeggiatore) viene utilizzata indipendentemente dalla luminosità del soggetto.</p> <p>Sincro su tempi lenti: L'unità flash illumina il soggetto principale e contemporaneamente vengono utilizzati tempi di posa lunghi per catturare lo sfondo.</p> <p>Sincro sulla seconda tendina: Il fill flash che si trova sull'unità flash scatta immediatamente prima della chiusura dell'otturatore.</p> <p>Riduzione occhi rossi: Se la fotocamera rileva "occhi rossi" durante lo scatto di una foto, ne riduce l'effetto prima di salvare l'immagine (📖61).</p>
Modo controllo flash	<p>TTL (impostazione predefinita): Il fill flash scatta con la quantità di luce emessa da tutte le unità flash (lampeggiatori) regolata automaticamente in base alle condizioni di ripresa.</p> <ul style="list-style-type: none">• Il valore di compensazione è compreso tra -3,0 EV e +3,0 EV. <p>Manuale: Il fill flash scatta dopo aver regolato la quantità di luce emessa da tutte le unità flash.</p> <ul style="list-style-type: none">• Selezionare l'intensità del lampo del flash tra M♣FULL (flash massimo), M♣1/2, M♣1/4, M♣1/8, M♣1/16, M♣1/32, M♣1/64 e M♣1/128.

Ulteriori informazioni

- Per ulteriori informazioni, vedere "Utilizzo del Modo Commander" (📖60).
- Per ulteriori informazioni, vedere "Lampeggiatori (unità flash esterna)" (📖108).

Utilizzo del Modo Commander

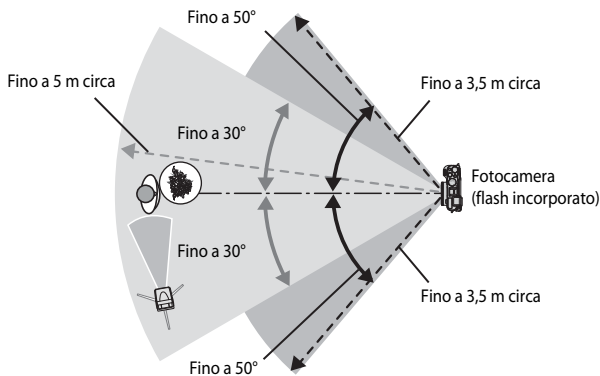

Se il modo flash (☑59) è impostato su **CMD** (Modo Commander), è possibile comandare in wireless un flash esterno.

- Impostare il gruppo e il canale per l'unità flash remota rispettivamente su "Gruppo A" e "3 CH".
- Posizionare l'unità flash alla distanza illustrata nello schema qui di seguito.
- Posizionare l'unità flash remota in modo che sia rivolta verso la fotocamera, così che la luce del flash incorporato entri nella finestra del sensore remoto wireless dell'unità flash remota. Posizionare l'unità flash remota in un punto che sia più vicino al soggetto che alla fotocamera.



- Le distanze indicate nello schema qui sopra possono variare a seconda dell'ambiente circostante.

Note sull'utilizzo del Modo Commander

- Nel modo Commander, il flash incorporato della fotocamera emette lampi a bassa intensità per regolare l'unità flash. Pertanto, il flash incorporato deve essere sempre sollevato quando si utilizza il modo Commander. L'unità flash remota scatta a seconda delle opzioni **Modo Commander** (59) impostate.
- Il flash incorporato non è utilizzabile quando impostato sul modo Commander.
- Assicurarsi che la luce proveniente direttamente dall'unità flash o dei riflessi forti non entri nell'obiettivo di ripresa della fotocamera. Se tale luce entra nell'obiettivo, potrebbe non essere possibile ottenere l'esposizione corretta.
- Se il lampo del flash remoto rimbalza e non illumina direttamente il soggetto, impostare il **Modo controllo flash** del **Modo Commander** (59) su **Manuale** per regolare l'intensità del lampo del flash.
- Oltre ai pre-flash di monitoraggio, il flash incorporato della fotocamera emette lampi a bassa intensità durante la ripresa per sincronizzarsi con i tempi dell'unità flash. Quando si riprende un soggetto a distanza ravvicinata, è possibile che tali lampi a bassa intensità vengano catturati sull'immagine. Per evitare tali inconvenienti, utilizzare una sensibilità ISO inferiore o un valore di apertura del diaframma maggiore (50).
- Per ulteriori informazioni sulle impostazioni dell'unità flash, fare riferimento alla documentazione fornita con il lampeggiatore.

Menu play

Per informazioni sulle funzioni di modifica delle immagini, vedere "Modifica di immagini fisse" (📷9).

📄 Ordine di stampa (creazione di un ordine di stampa DPOF)

Premere il pulsante ▶ (modo riproduzione) → Pulsante MENU (📖12) →
📄 Ordine di stampa

Se si configurano le impostazioni dell'ordine di stampa in anticipo, è possibile utilizzarle con i metodi di stampa elencati di seguito.

- Portando la card di memoria presso un laboratorio fotografico che supporta la stampa DPOF (Digital Print Order Format).
- Inserendo una card di memoria nell'alloggiamento card di una stampante compatibile DPOF.
- Collegando la fotocamera a una stampante compatibile PictBridge (📷20).

- 1 Utilizzare ▲▼ sul multi-selettore per selezionare **Seleziona immagini**, quindi premere il pulsante Ⓞ.

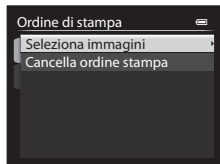

- 2 Selezionare le immagini (fino a 99) e il numero di copie (fino a 9) per ciascuna immagine selezionata.

- Utilizzare ◀▶ sul multi-selettore o ruotarlo per selezionare le immagini, quindi utilizzare ▲▼ per specificare il numero di copie da stampare.
- Le immagini selezionate per la stampa sono contrassegnate da un segno di spunta e sono associate al numero di copie da stampare. Se non si specifica il numero di copie per le immagini, la selezione viene annullata.
- Spostare il controllo zoom verso T (📄) per passare al modo di riproduzione a pieno formato o W (📷) per passare alla riproduzione miniature.
- Al termine dell'impostazione, premere il pulsante Ⓞ.



3 Scegliere se stampare anche la data e le informazioni di ripresa.

- Selezionare **Data** e premere il pulsante **OK** per stampare la data di ripresa su tutte le immagini.
- Selezionare **Info** e premere il pulsante **OK** per stampare il valore del tempo di posa e di apertura del diaframma su tutte le immagini.
- In fine, per completare l'ordine di stampa, selezionare **Eseguito** e premere il pulsante **OK**.

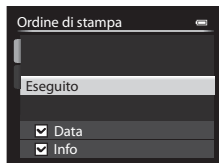

✓ Note sulla stampa della data e delle informazioni di ripresa

- Alcune stampanti potrebbero non essere in grado di stampare la data e le informazioni di ripresa.
- Le informazioni di ripresa non vengono stampate quando la fotocamera è collegata a una stampante.
- Le impostazioni **Data** e **Info** vengono ripristinate ogni volta che viene visualizzata l'opzione **Ordine di stampa**.
- La data stampata corrisponde a quella salvata al momento dello scatto dell'immagine.
- Per le immagini scattate con l'opzione **Stampa data** (👓77) attiva, vengono stampate solo la data e l'ora corrispondenti al momento dello scatto, anche se viene attivata l'opzione data di **Ordine di stampa** per le immagini.



✓ Note su Ordine di stampa

Non è possibile impostare le immagini RAW (NRW) per l'ordine di stampa. Per stamparle, creare un'immagine JPEG mediante **Elaboraz. RAW (NRW)** (👓15), quindi impostare l'immagine JPEG per l'ordine di stampa.



📎 Annullamento dell'ordine di stampa esistente

Selezionare **Cancella ordine stampa** nel passaggio 1 della sezione "Ordine di stampa (creazione di un ordine di stampa DPOF)" (👓62).

📎 Ulteriori informazioni

Per ulteriori informazioni, vedere "Stampa di immagini in formato 1:1" (👓29).

Slide show

Premere il pulsante  (modo riproduzione) → Pulsante MENU (12) →  Slide show



Consente di riprodurre immagini una alla volta in uno "slide show" automatizzato. Quando si riproducono file filmato (97) in uno slide show, viene visualizzato solo il primo fotogramma di ciascun filmato.

1 Utilizzare ▲▼ sul multi-selettore per selezionare **Avvia**, quindi premere il pulsante **OK**.

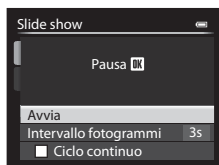
- La presentazione slide show ha inizio.
- Per modificare l'intervallo di transizione tra un'immagine e l'altra, selezionare **Intervallo fotogrammi**, premere il pulsante **OK**, quindi specificare l'intervallo desiderato prima di scegliere **Avvia**.
- Per far sì che lo slide show venga ripetuto automaticamente, selezionare **Ciclo continuo** e premere il pulsante **OK** prima di selezionare **Avvia**.
- Il tempo massimo di riproduzione è di circa 30 minuti anche se l'opzione **Ciclo continuo** è attiva.



2 Selezionare Fine o Riavvia.



- La schermata sulla destra viene visualizzata quando lo slide show termina o viene messo in pausa. Per uscire dalla presentazione, selezionare  e premere il pulsante **OK**. Per riprendere lo slide show, selezionare  e premere il pulsante **OK**.



Funzionamento durante la riproduzione

- Utilizzare  per visualizzare l'immagine precedente/successiva. Tenere premuto per eseguire l'avanzamento/il riavvolgimento veloce.
- Premere il pulsante **OK** per mettere in pausa o terminare lo slide show.



Cancellazione

Premere il pulsante  (modo di riproduzione) → Pulsante MENU  →  Cancellazione



Consente di eliminare le immagini selezionate o tutte le immagini in una volta.
Per ulteriori informazioni, vedere "Utilizzo della schermata di selezione delle immagini" .

Opzione	Descrizione
Cancella foto selezionate	Nella schermata di selezione immagini, selezionare le immagini da eliminare. <ul style="list-style-type: none">• Nel caso delle foto per le quali vengono registrate contemporaneamente immagini RAW (NRW) e JPEG, vengono eliminate entrambe le immagini, RAW (NRW) e JPEG.• Quando si seleziona l'immagine principale di una sequenza, vengono eliminate tutte le immagini della sequenza.
Tutte le immagini	Consente di eliminare tutte le immagini. <ul style="list-style-type: none">• Questa opzione non è disponibile quando le immagini di una sequenza vengono visualizzate nel modo di riproduzione a pieno formato.
Intera sequenza	Questa opzione è disponibile quando le immagini di una sequenza vengono visualizzate nel modo di riproduzione a pieno formato. Consente di eliminare tutte le immagini della sequenza visualizzata.
Elimina foto NRW selezionate	Vengono visualizzate solo le immagini RAW (NRW) nella schermata di selezione immagini. Selezionare ed eliminare le immagini. <ul style="list-style-type: none">• Nel caso delle foto per le quali vengono registrate contemporaneamente immagini RAW (NRW) e JPEG, vengono eliminate solo le immagini RAW (NRW).
Elimina foto JPEG selezionate	Vengono visualizzate solo le immagini JPEG nella schermata di selezione immagini. Selezionare ed eliminare le immagini. <ul style="list-style-type: none">• Nel caso delle foto per le quali vengono registrate contemporaneamente immagini RAW (NRW) e JPEG, vengono eliminate solo le immagini JPEG.

Note sull'eliminazione

- Le immagini eliminate non possono essere recuperate. Trasferire le immagini importanti su un computer prima di eliminarle.
- Le immagini contrassegnate dall'icona  sono protette e non possono essere eliminate (66).
-  viene visualizzato nella schermata di selezione immagini per le foto per cui sono state registrate contemporaneamente immagini RAW (NRW) e JPEG.

Proteggi



Premere il pulsante  (modo riproduzione) → Pulsante MENU (12) →  Proteggi

La fotocamera consente di proteggere le immagini selezionate da eventuali eliminazioni accidentali.

Selezionare le immagini da proteggere o annullare la protezione di immagini eseguita in precedenza mediante schermata di selezione immagini (90).



Tenere presente che, durante la formattazione della memoria interna della fotocamera o della card di memoria (85), verranno eliminati in modo permanente anche i file protetti.

Ruota immagine

Premere il pulsante  (modo di riproduzione) → Pulsante MENU (12) →  Ruota immagine

Consente di specificare l'orientamento con cui le immagine salvate vengono visualizzate durante la riproduzione. È possibile ruotare immagini fisse di 90 gradi in senso orario o antiorario.

Le immagini registrate con orientamento verticale possono essere ruotate in entrambe le direzioni fino a un massimo di 180 gradi.

Scegliere un'immagine nella schermata di selezione immagini (90). Quando viene visualizzata la schermata Ruota immagine, utilizzare   sul multi-selettore o ruotarlo per ruotare l'immagine di 90 gradi.





Rotazione di
90 gradi in senso
antiorario



Rotazione di
90 gradi in senso
orario





Premere il pulsante  per finalizzare l'orientamento della visualizzazione e salvare le informazioni relative all'orientamento con l'immagine.

Memo vocale

Premere il pulsante  (modo riproduzione) → Selezionare un'immagine → Pulsante **MENU** ( 12) →  Memo vocale

È possibile registrare memo vocali e allegarli alle immagini.

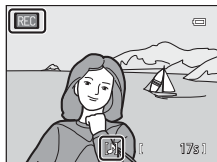

Registrazione di memo vocali

- Tenere premuto il pulsante  (fino a 20 secondi).
- Non toccare il microfono.
- Durante la registrazione **REC** e  lampeggiano sul monitor.
- Una volta terminata la registrazione viene visualizzata la schermata di riproduzione del memo vocale. Premere il pulsante  per riprodurre il memo vocale.
- Eliminare il memo vocale attuale prima di registrarne uno nuovo.
- Nel modo di riproduzione a pieno formato viene visualizzata l'icona  sulle immagini con un memo vocale.
- Premere  sul multi-selettore prima o dopo la registrazione di un memo vocale per ritornare al Menu play.





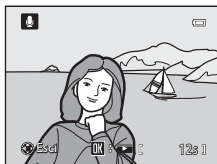

Riproduzione di memo vocali

Scegliere un'immagine con l'icona  visualizzata prima di premere il pulsante **MENU**.

- Premere il pulsante  per riprodurre un memo vocale. Premere nuovamente il pulsante per arrestare la riproduzione.
- Spostare il controllo zoom durante la riproduzione per regolare il volume.
- Premere  prima o dopo la riproduzione di un memo vocale per ritornare al Menu play.



Eliminazione di memo vocali

Premere il pulsante  sulla schermata di riproduzione del memo vocale. Utilizzare   per selezionare **Sì**, quindi premere il pulsante .

- Per eliminare un memo vocale di un'immagine protetta, è necessario prima disattivare l'impostazione **Proteggi**.

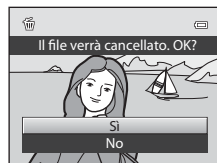

Copia (copia tra la memoria interna e la card di memoria)

Premere il pulsante  (modo riproduzione) → Pulsante MENU  →  Copia

Consente di copiare immagini o filmati tra la memoria interna e la card di memoria.

- 1 Utilizzare ▲▼ sul multi-selettore per scegliere un'opzione di destinazione in cui copiare le immagini e premere il pulsante OK.

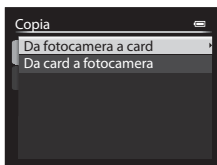

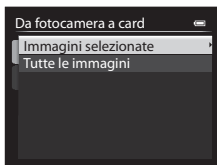

- 2 Selezionare un'opzione di copia e premere il pulsante OK.

- Se si sceglie l'opzione **Immagine selezionate**, utilizzare la schermata di selezione immagini per specificare le immagini .



Note sulla copia di immagini

- È possibile copiare solo file in formati registrabili da questa fotocamera.
- Quando vengono selezionate immagini salvate con un'impostazione **Qualità Immagine**  di **RAW (NRW) + Fine** o **RAW (NRW) + Normal**, le immagini RAW (NRW) e JPEG vengono copiate simultaneamente.
- L'operazione non è garantita con immagini scattate con una fotocamera di marca diversa o con foto modificate con un computer.
- Le impostazioni **Ordine di stampa**  configurate per le immagini non vengono copiate.



Note sulla copia di immagini in sequenza

- Se si seleziona un'immagine principale di una sequenza in **Immagine selezionate**, vengono copiate tutte le immagini della sequenza.
- Se si preme il pulsante MENU mentre vengono visualizzate immagini in sequenza, è disponibile solo l'opzione di copia **Da card a fotocamera**. Se si seleziona **Sequenza corrente**, vengono copiate tutte le immagini della sequenza.

Copia su una card di memoria che non contiene immagini

Quando si imposta la fotocamera sul modo di riproduzione, viene visualizzato **La memoria non contiene immagini**. Premere il pulsante MENU per selezionare **Copia**.

Opzioni visualizz. sequenza



Premere il pulsante  (modo riproduzione) → Pulsante MENU (12) →  Opzioni visualizz. sequenza

Consente di selezionare il metodo utilizzato per visualizzare immagini in sequenza (7).

Opzione	Descrizione
Singole foto	Visualizza individualmente ciascuna immagine di una sequenza. Sulla schermata di riproduzione viene visualizzata l'icona  .
Solo foto principale (impostazione predefinita)	Visualizza solo l'immagine principale di una sequenza.

Le impostazioni vengono applicate a tutte le sequenze e l'impostazione viene salvata nella memoria interna anche se la fotocamera è spenta.

Scegliere foto principale



Premere il pulsante  (modo riproduzione) → Visualizzare una sequenza di cui si desidera sostituire l'immagine principale → Pulsante MENU (12) →  Scegliere foto principale

Consente di specificare un'immagine differente di una sequenza e impostarla come immagine principale.





- Quando viene visualizzata la schermata di selezione della foto principale, scegliere un'immagine (90).

Menu Filmato e Impost. filmato person.

Modo di ripresa (solo impostazione filmato personalizzata)

Ruotare la ghiera di selezione modo su  CSM → Pulsante MENU → Scheda 
(impostazione filmato personalizzata) ( 96) → Modo di ripresa



Impostare il modo di ripresa standard durante il modo  CSM (impostazione filmato personalizzata).

Opzione	Descrizione
A Auto priorità diaframmi (impostazione predefinita)	Utilizzare questo modo per scattare con nitidezza il soggetto mettendo a fuoco sia il primo piano che lo sfondo o per sfocare intenzionalmente lo sfondo del soggetto ( 51).
M Manuale	Utilizzare questo modo per regolare l'esposizione in base ai requisiti di ripresa ( 51).
 Effetti speciali	Utilizzare questo modo per applicare gli effetti alle immagini durante la ripresa. Selezionare uno dei seguenti effetti: <ul style="list-style-type: none">• Dipinto (impostazione predefinita), Cross processing, Soft, Soft seppia, High key, Low key e Selezione colore Vedere  46 per ulteriori informazioni sulle caratteristiche di ciascun effetto speciale.

Note sul Modo di ripresa





La configurazione potrebbe non cambiare quando si utilizzano alcune impostazioni di altre funzioni.

Picture Control person. (solo impostazione filmato personalizzata)

Ruotare la ghiera di selezione modo su  CSM → Pulsante MENU → Scheda 
(impostazione filmato personalizzata) ( 96) → Picture Control person.

Per impostare il Picture Control person., vedere "Picture Control person. (COOLPIX Picture Control person.)" ( 44).

Modo autofocus

Ruotare la ghiera di selezione modo su  o  CSM → Pulsante MENU → Scheda  (filmato) o  (impostazione filmato personalizzata) (96) → Modo autofocus

Consente di impostare il modo di messa a fuoco della fotocamera per la registrazione di filmati.



Opzione	Descrizione
AF-S AF singolo (impostazione predefinita)	La messa a fuoco è bloccata quando inizia la registrazione del filmato. Selezionare questa opzione quando la distanza tra la fotocamera e il soggetto rimane pressoché costante.
AF-F AF permanente	La fotocamera esegue la messa a fuoco continuamente. Selezionare questa opzione quando la distanza tra la fotocamera e il soggetto cambia notevolmente durante la registrazione. Nei filmati registrati si può avvertire il rumore prodotto dalla funzione di messa a fuoco della fotocamera. Per impedire che i suoni prodotti dalla messa a fuoco della fotocamera interferiscano con la registrazione, si consiglia di utilizzare AF singolo .



Note sul Modo autofocus





- Quando un'opzione filmato HS è selezionata in **Opzioni filmato**, l'impostazione è fissa su **AF singolo**.
- La configurazione potrebbe non cambiare quando si utilizzano alcune impostazioni di altre funzioni.

Filtro ND incorporato (solo impostazione filmato personalizzata)

Ruotare la ghiera di selezione modo su  CSM → Pulsante MENU → Scheda  (impostazione filmato personalizzata) (96) → Filtro ND incorporato

Per impostare il filtro ND incorporato, vedere "Filtro ND incorporato" (55).



Riduz. rumore del vento

Ruotare la ghiera di selezione modo su  o  CSM → Pulsante MENU → Scheda  (filmato) o  CSM (impostazione filmato personalizzata) (96) → Riduz. rumore del vento



Opzione	Descrizione
 Sì	Riduce il suono prodotto a causa del passaggio del vento sul microfono. Durante la riproduzione, potrebbe risultare difficile percepire anche altri suoni.
OFF No (impostazione predefinita)	La funzione di riduzione del rumore del vento è disattivata.

Menu impostazioni

Schermata avvio

Premere il pulsante MENU → Scheda  (13) → Schermata avvio

Consente di configurare la schermata di avvio visualizzata quando si accende la fotocamera.

Opzione	Descrizione
Nessuna (impostazione predefinita)	Consente di non visualizzare la schermata di avvio.
COOLPIX	Consente di visualizzare la schermata di avvio con il logo COOLPIX.
Scegliere immagine	Consente di visualizzare un'immagine selezionata per la schermata di avvio. <ul style="list-style-type: none">Viene visualizzata la schermata di selezione immagini. Selezionare un'immagine (90), quindi premere il pulsante .Dato che una copia dell'immagine selezionata viene salvata nella fotocamera, essa viene visualizzata quando si accende la fotocamera anche se l'immagine originale è stata eliminata.Non è possibile selezionare un'immagine se le relative proporzioni sono differenti da quelle della schermata o se le dimensioni dell'immagine sono estremamente ridotte dopo che è stata applicata la funzione Mini-foto o Ritaglio.

Fuso orario e data

Premere il pulsante **MENU** → Scheda **Y** (📖13) → Fuso orario e data

Consente di impostare l'orologio della fotocamera.

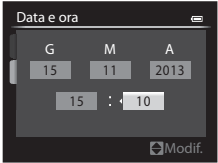
Opzione	Descrizione
Data e ora	<ul style="list-style-type: none">• Selezionare un'opzione: premere ◀▶ sul multi-selettore (passa a G, M, A, ore e minuti).• Modificare la data e l'ora: premere ▲▼. La data e l'ora possono essere modificate anche ruotando il multi-selettore o la ghiera di comando principale.• Applicare l'impostazione: scegliere i minuti e premere il pulsante OK o ▶. 
Formato data	Selezionare Anno/mese/giorno , Mese/giorno/anno o Giorno/mese/anno .
Fuso orario	Consente di impostare il fuso orario e l'ora legale. <ul style="list-style-type: none">• Quando si imposta Destinazione (➔) dopo aver configurato l'ora locale (🏠), viene calcolata automaticamente la differenza tra l'ora locale e l'ora di destinazione, quindi vengono salvate la data e l'ora della regione selezionata.

Impostazione Fuso orario

- 1 Utilizzare ▲▼ sul multi-selettore per selezionare **Fuso orario**, quindi premere il pulsante OK.

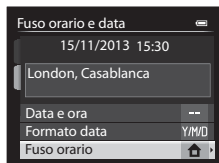

- 2 Selezionare 🏠 **Ora locale** o ➔ **Destinazione**, quindi premere il pulsante OK.
 - La data e l'ora visualizzate sul monitor cambiano in base alla selezione dell'ora locale o della destinazione.



- 3 Premere ▶.



- 4 Utilizzare ◀▶ per selezionare il fuso orario.

- Viene visualizzata la differenza tra l'ora locale e l'ora di destinazione.
- Premere ▲ per attivare la funzione ora legale, quindi viene visualizzato il simbolo 🌞. Premere ▼ per disattivare la funzione ora legale.
- Per applicare il fuso orario, premere il pulsante OK.
- Se non viene visualizzato l'orario corretto relativo all'ora locale o al fuso orario di destinazione, impostarlo in **Data e ora**.

Differenza di orario

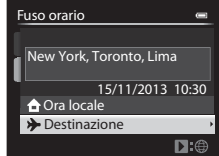

Impostazioni monitor



Premere il pulsante **MENU** → Scheda **Y** (📖13) → Impostazioni monitor

Opzione	Descrizione
Mostra foto scattata	<p>Si (impostazione predefinita): l'immagine viene visualizzata sul monitor immediatamente dopo lo scatto e la visualizzazione ritorna alla schermata di ripresa.</p> <p>No: l'immagine non viene visualizzata immediatamente dopo lo scatto.</p> <p>Informazioni livello toni: le informazioni livello toni (📖11) vengono visualizzate sul monitor immediatamente dopo la ripresa.</p>
Luminosità	<p>Consente di impostare la luminosità del monitor su uno dei 6 livelli disponibili.</p> <ul style="list-style-type: none">• Impostazione predefinita: 3• L'impostazione H è adatta in caso di luce molto forte che rende difficile la visualizzazione del monitor. I colori potrebbero risultare diversi da quelli dell'immagine.• Questa opzione non può essere impostata quando si utilizza il mirino.
Info foto	<p>Consente di impostare le opzioni visualizzate sul monitor (📖11) durante la ripresa. Per Mostra info e Nascondi info è possibile impostare le opzioni di visualizzazione seguenti.</p> <p>↻ Orizzonte virtuale: consente di visualizzare l'orizzonte virtuale per verificare che la fotocamera sia in piano. Quando la fotocamera si trova in posizione orizzontale o verticale, l'indicatore dell'orizzonte virtuale diventa verde.</p> <p>📊 Istogrammi: consente di visualizzare un grafico che mostra la distribuzione della luminosità nell'immagine (📖16).</p> <p>📏 Reticolo: consente di visualizzare una guida con riquadri per l'inquadratura.</p> <ul style="list-style-type: none">• Impostazione predefinita: Nascoste (Disattivata)• Per selezionare o nascondere, scegliere un'opzione con il multi-selettore, quindi premere il pulsante OK per selezionare ✓ o deselezionare la casella di controllo.• Al termine dell'impostazione, selezionare Applica e premere il pulsante OK.
Visualizz. orizzonte virtuale	<p>Selezionare Circolare (impostazione predefinita) o Barre quando le impostazioni prevedono la visualizzazione dell'orizzonte virtuale in Info foto (📖16).</p>
Riproduzione/ menu	<p>Consente di scegliere se utilizzare il monitor o il mirino per visualizzare la schermata di riproduzione o dei menu quando si preme il pulsante ▶ o MENU durante la ripresa.</p> <p>Priorità monitor: passa al monitor se è stato utilizzato il mirino per la ripresa.</p> <p>Monitor o mirino (impostazione predefinita): viene utilizzato in modo continuativo il monitor o il mirino selezionato prima di premere il pulsante ▶ o MENU.</p>

Note su Info foto

- L'istogramma non viene visualizzato durante la registrazione dei filmati. L'orizzonte virtuale viene visualizzato solo prima dell'inizio della registrazione.
- L'orizzonte virtuale non viene visualizzato nei modi scena seguenti.

Selezione scene auto, Ritratto, Ritratto notturno, Alimenti, Panorama e Animali domestici

- È possibile che l'orizzonte virtuale e l'istogramma non vengano visualizzati quando si esegue la ripresa con alcune delle impostazioni di **Timer sorriso** o **Modo area AF**. Per ulteriori informazioni, vedere  80.
- Nei modi di ripresa **U1, U2** e **U3**, impostare **Info foto** nei menu specializzati per **U1, U2** e **U3** ( 73, 75).

Stampa data (sovrastampa della data e dell'ora sulle immagini)

Premere il pulsante **MENU** → Scheda **Y** (📖13) → Stampa data

Quando si scatta, è possibile sovrastampare la data e l'ora sulle immagini in modo da poter stampare tali informazioni anche mediante stampanti che non sono in grado di stampare la data (🔍63).



Opzione	Descrizione
DATE Data	La data viene sovrastampata sulle immagini.
DATE Data e ora	La data e l'ora vengono sovrastampate sulle immagini.
OFF No (impostazione predefinita)	La data e l'ora non vengono sovrastampate sulle immagini.

✓ Note su Stampa data

- Le date sovrastampate fanno parte dell'immagine in maniera permanente e non possono essere eliminate. La data e l'ora non possono essere sovrastampate su immagini già scattate.
- La data e l'ora non possono essere sovrastampate nelle situazioni seguenti.
 - Quando il modo scena è impostato su **Panorama semplificato** o **Panorama assistito**
 - Quando l'opzione **Qualità Immagine** (🔍27) è impostata su **RAW (NRW)**, **RAW (NRW) + Fine** o **RAW (NRW) + Normal**
 - Quando l'opzione **Velocità alta: 120 fps** o **Velocità alta: 60 fps** è selezionata per **Sequenza** (🔍46)
 - Durante la ripresa di filmati
- Potrebbe risultare difficile leggere la data e l'ora sovrastampate quando si utilizzano immagini di dimensioni ridotte.

Autoscatto: dopo lo scatto

Premere il pulsante **MENU** → Scheda  (📖13) → Autoscatto: dopo lo scatto

Consente di impostare o meno la disattivazione dell'autoscatto dopo la ripresa con autoscatto (📖62).

Opzione	Descrizione
Uscire dal modo autoscatto (impostazione predefinita)	Consente di disattivare l'autoscatto dopo la ripresa. <ul style="list-style-type: none">• Quando si imposta il telecomando autoscatto (10 s/2 s/1 s) ( 106), dopo la ripresa la configurazione passa al comando a distanza rapido.• Quando si imposta il timer sorriso (📖63), la configurazione non viene annullata.
Mantenere modo autoscatto	La ripresa continua senza annullare l'impostazione dell'autoscatto. <ul style="list-style-type: none">• L'impostazione viene annullata quando si spegne la fotocamera.

Riduzione vibrazioni

Premere il pulsante **MENU** → Scheda  (13) → Riduzione vibrazioni

Consente di impostare la riduzione degli effetti del movimento della fotocamera durante la ripresa.

Se si utilizza un treppiedi per stabilizzare la fotocamera durante le riprese, la funzione **Riduzione vibrazioni** deve essere impostata su **No**.

Opzione	Descrizione
 Sì (impostazione predefinita)	La funzione di riduzione delle vibrazioni è attivata. La fotocamera rileva automaticamente la direzione di spostamento e compensa solo le vibrazioni causate dal movimento della fotocamera. Quando la fotocamera viene spostata in senso orizzontale, ad esempio, la funzione di riduzione vibrazioni riduce solo i movimenti verticali. Se la fotocamera viene spostata in senso verticale, la funzione di riduzione vibrazioni compensa solo i movimenti orizzontali.
OFF No	La funzione di riduzione vibrazioni è disattivata.

Note su Riduzione vibrazioni

- Dopo aver acceso la fotocamera o dopo il passaggio dal modo di riproduzione al modo di ripresa, attendere che la schermata del modo di ripresa venga visualizzata per intero prima di scattare immagini.
- Le immagini visualizzate sul monitor della fotocamera immediatamente dopo la ripresa potrebbero apparire sfocate.
- In alcuni casi, l'attivazione della funzione riduzione vibrazioni potrebbe non consentire l'eliminazione completa degli effetti causati dal movimento della fotocamera.

Illuminatore AF

Premere il pulsante **MENU** → Scheda **Y** (📖13) → Illuminatore AF

Consente di attivare o meno l'illuminatore ausiliario AF che assiste l'autofocus.

Opzione	Descrizione
Auto (impostazione predefinita)	L'illuminatore ausiliario AF si accende automaticamente quando l'illuminazione del soggetto è debole. L'illuminatore ha un raggio d'azione di circa 4,0 m con l'impostazione massima del grandangolo e di 2,0 m con la posizione teleobiettivo massima. <ul style="list-style-type: none">• Tenere presente che per alcuni modi scena o aree di messa a fuoco, l'illuminatore ausiliario AF potrebbe non accendersi.
No	L'illuminatore ausiliario AF non si accende.

✓ Note sull'illuminatore ausiliario AF

Nei modi di ripresa **U1, U2** ed **U3**, impostare **Illuminatore AF** nei menu specializzati per **U1, U2** e **U3** (📖73, 75).

Valore increm. sens. ISO

Premere il pulsante **MENU** → Scheda **Y** (📖13) → Valore increm. sens. ISO

Consente di impostare il valore di incremento della sensibilità da configurare per **Sensibilità ISO** (🔍33) nel menu rapido.

Opzione	Descrizione
1 step (impostazione predefinita)	Il valore di incremento della sensibilità ISO è impostato su 1. <ul style="list-style-type: none">• 80, 100, 200, 400, 800, 1600, 3200, Hi 1 (equivalente a ISO 6400)
1/3 step	Il valore di incremento della sensibilità ISO è impostato su 1/3. <ul style="list-style-type: none">• 80, 100, 125, 160, 200, 250, 320, 400, 500, 640, 800, 1000, 1250, 1600, 2000, 2500, 3200, Hi 1 (equivalente a ISO 6400)

Zoom digitale

Premere il pulsante **MENU** → Scheda **Y** (📖13) → Zoom digitale

Opzione	Descrizione
Sì (impostazione predefinita)	Zoom digitale attivato.
Ritaglio	<p>Il rapporto di zoom è limitato in un range entro il quale la qualità dell'immagine non si deteriora (fino alla posizione 📏 dell'indicatore zoom) (📖33).</p> <ul style="list-style-type: none">Non è possibile utilizzare lo zoom digitale nelle seguenti situazioni.<ul style="list-style-type: none">Quando Dim. Immagine è 12M 4000x3000, 18M 3264x2448, 25M 3984x2656, 16-9M 3968x2232 o 1-1 3000x3000Quando l'impostazione Opzioni filmato è 1080/60, 1080★/30p/1080/25, 1080★/25p, 1080/60, 1080/30p/1080/25, 1080/25p, 480/20, 480/10, HS 480/4x, 720/60, 720/60, HS 720/2x o 1080/15, 1080/25, HS 1080/0,5xQuando il modo Sequenza è impostato su Velocità alta: 120 fps o Velocità alta: 60 fps
No	Zoom digitale disattivato.



✔ Note sullo Zoom digitale

- Non è possibile utilizzare lo zoom digitale nelle seguenti situazioni.
 - Quando **Selezione scene auto**, **Ritratto**, **Ritratto notturno**, **Panorama semplificato** in **Panorama** o **Animali domestici** è selezionato nel modo scena
 - Quando **Esposizione zoom** è selezionato nel modo Effetti speciali
- Non è possibile utilizzare lo zoom digitale quando si utilizzano alcune impostazioni di altre funzioni.
- Quando è attivo lo zoom digitale, **Modo esposizione** (📷45) è impostato su **Ponderata centrale** o **Spot** a seconda del rapporto di ingrandimento di una sezione ingrandita.

Velocità zoom

Premere il pulsante **MENU** → Scheda  (13) → Velocità zoom

Consente di impostare la velocità di funzionamento dello zoom. Diminuire la velocità dello zoom per ridurre al minimo la registrazione del rumore di funzionamento dello zoom durante la registrazione di filmati.

Opzione	Descrizione
 Auto (impostazione predefinita)	Durante la ripresa di immagini fisse, la velocità dello zoom è impostata su Normale . Durante la registrazione di filmati, la velocità dello zoom è inferiore a quella dell'opzione Normale .
 Normale	Durante la ripresa di immagini fisse e di filmati, la velocità dello zoom è normale. La rotazione completa del controllo zoom in una delle due direzioni consente di regolare lo zoom rapidamente; il movimento parziale consente invece una regolazione lenta dello zoom.
 Silenzioso	Durante la ripresa di immagini fisse e di filmati, la velocità dello zoom è inferiore a quella dell'opzione Normale .

Diaframma fisso

Premere il pulsante **MENU** → Scheda  (13) → Diaframma fisso

Opzione	Descrizione
Si	Nel modo di ripresa A o M , lo zoom può essere eseguito con variazioni minime del valore di apertura del diaframma. <ul style="list-style-type: none">Quando il numero <i>f</i>/ supera l'intervallo di regolazione dell'apertura del diaframma alla nuova posizione dello zoom, il valore di apertura del diaframma non è impostato.
No (impostazione predefinita)	Il valore di apertura diaframma non è impostato.



Ulteriori informazioni

Per ulteriori informazioni, vedere "Valore di apertura del diaframma (F/numero) e zoom" (150).

Impostazioni audio

Premere il pulsante **MENU** → Scheda **Y** (📖13) → Impostazioni audio

Opzione	Descrizione
Suono pulsante	<p>Quando è selezionato Si (impostazione predefinita), la fotocamera emette un segnale acustico quando vengono eseguite operazioni, due segnali acustici quando viene acquisita la messa a fuoco sul soggetto e tre segnali acustici quando si verifica un errore. Inoltre, viene emesso un suono di avvio.</p> <ul style="list-style-type: none"> • Quando si utilizza il modo scena Animali domestici, i suoni vengono disattivati. • Quando Schermata avvio è impostato su Nessuna, il suono di avvio non viene emesso.
Suono scatto	<p>Quando è selezionato Si (impostazione predefinita), il suono di scatto viene emesso quando si rilascia l'otturatore.</p> <ul style="list-style-type: none"> • Il suono di scatto non viene emesso quando si utilizza il modo di ripresa in sequenza, quando si registrano filmati o quando si utilizza il modo scena Animali domestici.

Registra orientamento

Premere il pulsante **MENU** → Scheda **Y** (📖13) → Registra orientamento

Consente di impostare o meno la registrazione di dati relativi all'orientamento verticale su immagini scattate con la fotocamera in orientamento verticale.

Opzione	Descrizione
Auto (impostazione predefinita)	<p>I dati relativi all'orientamento verticale vengono registrati sulle immagini quando vengono scattate.</p> <p>Quando Ruota foto verticali (📷84) è impostato su Si, durante la riproduzione le immagini vengono visualizzate in orientamento verticale.</p>
No	I dati relativi all'orientamento verticale non vengono registrati.

- I dati relativi all'orientamento possono essere modificati dopo la ripresa con l'opzione **Ruota immagine** nel menu di riproduzione (📷66).

📌 Note sulla registrazione dei dati relativi all'orientamento verticale

- Nel modo **Sequenza** o **Auto-bracketing**, tutte le immagini vengono registrate con gli stessi dati relativi all'orientamento della prima immagine.
- Potrebbe non essere possibile ottenere dati relativi all'orientamento corretto per immagini registrate con la fotocamera rivolta verso l'alto o verso il basso.

Ruota foto verticali

Premere il pulsante **MENU** → Scheda **Y** (📖13) → Ruota foto verticali

Opzione	Descrizione
Si (impostazione predefinita)	<p>Le immagini vengono ruotate quando si ruota la fotocamera in orientamento verticale od orizzontale durante la riproduzione. Le immagini sulle quali vengono registrati i dati relativi all'orientamento verticale vengono visualizzate in tale orientamento.</p>  
No	Le immagini non vengono ruotate.

Autospegnimento

Premere il pulsante **MENU** → Scheda **Y** (📖13) → Autospegnimento

Consente di impostare il tempo che deve trascorrere prima di passare al modo standby (📖27).

È possibile selezionare **30 sec.**, **1 min** (impostazione predefinita), **5 min** o **30 min**.

Note su Autospegnimento

- Il tempo che deve trascorrere prima di passare al modo standby è fisso nelle seguenti situazioni:
 - Quando viene visualizzato un menu: 3 minuti (quando l'autospegnimento è impostato su **30 sec.** o **1 min**)
 - Quando è collegato l'adattatore CA EH-5b: 30 minuti

Formatta memoria/Formatta card

Premere il pulsante **MENU** → Scheda  (📖13) → Formatta memoria/Formatta card

Utilizzare questa opzione per formattare la memoria interna o una card di memoria.

La procedura di formattazione della memoria interna o della card di memoria comporta l'eliminazione definitiva di tutti i dati. I dati eliminati non possono essere recuperati. Prima di eseguire la formattazione, trasferire tutte le immagini importanti su un computer.

- Non spegnere la fotocamera né aprire il coperchio del vano batteria/alloggiamento card di memoria durante la formattazione.

Formattazione della memoria interna

Rimuovere la card di memoria dalla fotocamera.

L'opzione **Formatta memoria** viene visualizzata nel menu impostazioni.

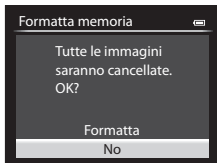

Formattazione delle card di memoria

Inserire una card di memoria nella fotocamera.

L'opzione **Formatta card** viene visualizzata nel menu impostazioni.

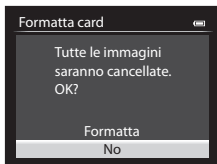

Lingua/Language

Premere il pulsante **MENU** → Scheda  (📖13) → Lingua/Language

Consente di selezionare una lingua per la visualizzazione di menu e messaggi.

Impostazioni TV

Premere il pulsante **MENU** → Scheda  (📖13) → Impostazioni TV

Consente di regolare le impostazioni per il collegamento a un televisore.

Opzione	Descrizione
Standard video	Consente di scegliere tra NTSC e PAL . Sia NTSC che PAL sono standard per la radiodiffusione televisiva analogica a colori. <ul style="list-style-type: none">• La frequenza dei fotogrammi in Opzioni filmato (🎥30) varia in base alle impostazioni dello standard video.
HDMI	Consente di selezionare una risoluzione per l'uscita HDMI. Quando è selezionato Auto (impostazione predefinita), l'opzione più adatta al televisore collegato alla fotocamera viene selezionata automaticamente tra 480p , 720p o 1080i .
Controllo da disp. HDMI	Quando è selezionato Si (impostazione predefinita), è possibile utilizzare il telecomando del televisore compatibile HDMI-CEC per comandare la fotocamera durante la riproduzione (🎥19).



HDMI e HDMI-CEC

HDMI (High-Definition Multimedia Interface) è un'interfaccia multimediale.

HDMI-CEC (HDMI-Consumer Electronics Control) consente l'interoperabilità dei dispositivi compatibili.

Sensibilità mic esterno

Premere il pulsante **MENU** → Scheda  (📖13) → Sensibilità mic esterno

Consente di impostare la sensibilità del microfono esterno su **Auto** (impostazione predefinita), **Alta**, **Media** o **Bassa** durante la registrazione di filmati.

Se si seleziona l'impostazione **Auto**, la fotocamera regola automaticamente la sensibilità del microfono.

Personalizzazione ghiera

Premere il pulsante **MENU** → Scheda **Y** (📖13) → Personalizzazione ghiera

Consente di invertire la funzione della ghiera di comando principale con quella della ghiera secondaria quando viene impostata l'esposizione (📖49).

- Questa opzione è disponibile solo quando il modo di ripresa è impostato su **P, S, A, M, U1, U2** o **U3** o nel modo impostazione filmato personalizzata (quando **Modo di ripresa** è impostato su **Auto priorità diaframmi** o **Manuale**).

Opzione	Descrizione
Nessuna inversione (impostazione predefinita)	Nel modo P , è possibile impostare il programma flessibile utilizzando la ghiera di comando principale. Nel modo S, A o M , impostare il tempo di posa utilizzando la ghiera di comando principale e il valore di apertura del diaframma utilizzando la ghiera secondaria.
Inversione princip./secondaria	Nel modo P , è possibile impostare il programma flessibile utilizzando la ghiera secondaria. Nel modo S, A o M , consente di impostare il tempo di posa utilizzando la ghiera secondaria e il valore di apertura del diaframma utilizzando la ghiera principale.

Rotaz. ghiera di comando

Premere il pulsante **MENU** → Scheda **Y** (📖13) → Rotaz. ghiera di comando

Consente di modificare la direzione di funzionamento quando si ruota la ghiera di comando durante la ripresa.



- Questa opzione è disponibile solo quando il modo di ripresa è impostato su **P, S, A, M, U1, U2** o **U3** o nel modo impostazione filmato personalizzata (quando **Modo di ripresa** è impostato su **Auto priorità diaframmi** o **Manuale**).

Opzione	Descrizione
Rotazione standard (impostazione predefinita)	Ad esempio, nel modo S , il tempo di posa è impostato sul lato della bassa velocità se la ghiera di comando principale viene ruotata in senso antiorario.
Rotazione inversa	Ad esempio, nel modo S , il tempo di posa è impostato sul lato dell'alta velocità se la ghiera di comando principale viene ruotata in senso antiorario.

Press. multi-selettore dx



Premere il pulsante **MENU** → Scheda  (📖13) → Press. multi-selettore dx

Consente di impostare la funzione da associare alla pressione di  sul multi-selettore.

Opzione	Descrizione
Modo area AF (impostazione predefinita)	L'impostazione del modo area AF () viene visualizzata quando si preme  sul multi-selettore.
No	L'impostazione non viene visualizzata.

Opzioni pulsante cancella

Premere il pulsante **MENU** → Scheda  (📖13) → Opzioni pulsante cancella

Opzione	Descrizione
Premere due volte per canc.	Premere il pulsante  ancora una volta quando è visualizzato il messaggio di conferma per eliminare un'immagine (📖37).
Pulsante cancella disabilitato (impostazione predefinita)	Anche se si preme nuovamente il pulsante  quando il messaggio di conferma eliminazione è visualizzato, l'immagine non viene eliminata.

Pulsante blocco AE/AF

Premere il pulsante **MENU** → Scheda **Y** (📖13) → Pulsante blocco AE/AF

Consente di impostare la funzione da eseguire quando si preme il pulsante AE-L/AF-L (📖4) durante la ripresa.

Opzione	Descrizione
Blocco AE/AF (impostazione predefinita)	Consente di bloccare sia la messa a fuoco che l'esposizione quando si preme il pulsante AE-L/AF-L.
Solo blocco AE	Consente di bloccare solo la messa a fuoco quando si preme il pulsante AE-L/AF-L.
Blocco AE (permanente)	Consente di bloccare l'esposizione quando si preme il pulsante AE-L/AF-L. Per annullare la funzione di blocco, premere nuovamente il pulsante.
Solo blocco AF	Consente di bloccare solo la messa a fuoco quando si preme il pulsante AE-L/AF-L.

- Vedere "Messa a fuoco durante la registrazione dei filmati" (📖93) per ulteriori informazioni sul funzionamento quando viene premuto il pulsante AE-L/AF-L durante la registrazione di filmati.

✔ Note sull'impostazione Pulsante blocco AE/AF

- Quando il modo scena è **Selezione scene auto**, la funzione AF-L (blocco della messa a fuoco) mediante il pulsante AE-L/AF-L è disattivata. Quando il modo scena è **Fuochi artificiali**, non è possibile utilizzare il pulsante AE-L/AF-L.
- La funzione AE-L (blocco dell'esposizione) non è utilizzabile nel modo di ripresa **M**.
- La funzione AF-L (blocco della messa a fuoco) non è utilizzabile se il modo messa a fuoco (📖64) è impostato su **MF** (messa a fuoco manuale).

📎 Ulteriori informazioni

Per ulteriori informazioni, vedere "Blocco della messa a fuoco" (📖85).

Fn1 + pulsante di scatto

Premere il pulsante **MENU** → Scheda **Y** (📖13) → Fn1 + pulsante di scatto

Consente di impostare la funzione da eseguire quando si aziona il pulsante di scatto tenendo premuto il pulsante **Fn1** (funzione 1) (📖4) durante la ripresa.

- Questa opzione è utilizzabile nei modi di ripresa **P, S, A, M, U1, U2** o **U3**.









Opzione	Descrizione
No (impostazione predefinita)	Consente di scattare senza modificare l'impostazione.
RAW (NRW)/NORMAL (Qualità Immagine) (📷27)	Consente di modificare l'impostazione della qualità dell'immagine da scattare. Quando si imposta Fine o Normal , la configurazione passa a RAW (NRW) e quando si imposta RAW (NRW) passa a Normal . <ul style="list-style-type: none">• La dimensione dell'immagine è 12M 4000x3000.• Consente di scattare senza modificare le impostazioni quando si imposta RAW (NRW) + Fine o RAW (NRW) + Normal.
Sensibilità ISO (📷33)	Consente di scattare con Sensibilità ISO impostato su Auto .
Bilanciamento bianco (📷35)	Consente di scattare con Bilanciamento bianco impostato su Auto (normale) . <ul style="list-style-type: none">• Non utilizzabile quando l'opzione Picture Control è impostata su Monocromatico.
Picture Control (📷40)	Consente di scattare con COOLPIX Picture Control impostato su Standard .

Fn1 + ghiera di comando/Fn1 + ghiera di selezione

Premere il pulsante **MENU** → Scheda  (13) → Fn1 + ghiera di comando/
Fn1 + ghiera di selezione

Consente di impostare la funzione da eseguire quando si ruota la ghiera di comando o il multi-selettore tenendo premuto il pulsante **Fn1** (funzione 1) durante la ripresa.

- Il funzionamento della ghiera di comando viene abilitato ruotando la ghiera principale o la ghiera secondaria.
- Questa opzione è disponibile quando il modo di ripresa è **P, S, A, M, U1, U2, U3** o il modo impostazione filmato personalizzata.

Opzione	Descrizione
No (impostazione predefinita)	Nessuna funzione impostata. Il funzionamento viene disattivato.
Modo esposizione ( 45)	Modifica l'impostazione per la misurazione esposimetrica.
Sequenza ( 46)	Modifica le impostazioni per la ripresa in sequenza.
Compensazione flash ( 54)	Modifica l'impostazione per Compensazione flash.
D-Lighting attivo ( 56)	Modifica l'impostazione per D-Lighting attivo.
Sensibilità ISO ( 33)	Modifica l'impostazione della sensibilità ISO.
Bilanciamento bianco ( 35)	Modifica l'impostazione del bilanciamento del bianco. <ul style="list-style-type: none">• La misurazione della premisurazione manuale e la regolazione di precisione del bilanciamento del bianco non sono disponibili.
Picture Control ( 40)	Modifica l'impostazione per il COOLPIX Picture Control. <ul style="list-style-type: none">• Le regolazioni rapida e manuale non sono disponibili.
Riduzione vibrazioni ( 79)	Modifica l'impostazione per la funzione di riduzione vibrazioni.

Nota su Fn1 + ghiera di comando/Fn1 + ghiera di selezione

L'operazione è disattivata in caso di blocco di AE o AF.

Visualizzazione guida Fn1

Premere il pulsante **MENU** → Scheda **Y** (📖13) → Visualizzazione guida Fn1

Opzione	Descrizione
Sì (impostazione predefinita)	Quando si preme il pulsante Fn1 (funzione 1) durante la ripresa, sul monitor vengono visualizzate guide alle funzioni assegnate a Fn1 + pulsante di scatto (🔍90), Fn1 + ghiera di comando e Fn1 + ghiera di selezione (🔍91). <ul style="list-style-type: none">• Nei modi di ripresa o con le impostazioni con cui non è possibile utilizzare il pulsante Fn1, viene visualizzato .
No	Anche se si preme il pulsante Fn1 , le guide non vengono visualizzate.

Pulsante Fn2

Premere il pulsante **MENU** → Scheda **Y** (📖13) → Pulsante Fn2

Consente di impostare la funzione da associare alla pressione del pulsante **Fn2** (📖5).

Opzione	Descrizione
No	Nessuna funzione impostata. Il funzionamento viene disattivato.
Mostra/nascondi info (impostazione predefinita)	Consente di cambiare l'informazione visualizzata sul monitor durante la ripresa e la riproduzione (📖11).
Orizzonte virtuale, Istogrammi sì/no, Reticolo sì/no	Consente di scegliere se visualizzare o nascondere l'orizzonte virtuale, l'istogramma o il reticolo (🔍75) sul monitor durante la ripresa.
Filtro ND incorporato	Consente di modificare l'impostazione del filtro ND incorporato (🔍55) durante la ripresa.

Personalizza My Menu

Premere il pulsante **MENU** → Scheda **Y** (📖13) → Personalizza My Menu

Consente di registrare le opzioni di menu di utilizzo frequente in My Menu (fino a un massimo di 5). Le impostazioni delle voci di menu registrate in My Menu possono essere controllate e modificate nella scheda **My** del menu rapido (solo quando il modo di ripresa è impostato su **P, S, A, M, U1, U2** o **U3**). È possibile registrare le opzioni seguenti.



- Picture Control person. (👁️44)
- Modo esposizione (👁️45)
- Sequenza (👁️46)
- Modo area AF (👁️49)
- Modo autofocus (👁️53)
- Compensazione flash (👁️54)
- Filtro riduzione disturbo (👁️54)
- Controllo distorsione (👁️55)
- D-Lighting attivo (👁️56)
- Riduzione vibrazioni (👁️79)
- Zoom digitale (👁️81)
- Formatta memoria (Formatta card) (👁️85)
- Filtro ND incorporato (👁️55)
- Caricamento Eye-Fi (👁️96)
- Nessuna (cancella)*

* Selezionare per rimuovere un'opzione da My Menu.

Registrazione in My Menu

1 Utilizzare ▲▼ sul multi-selettore per scegliere l'opzione di menu e premere il pulsante **OK**.

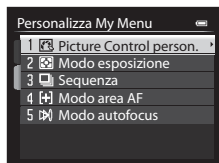



2 Selezionare l'opzione di menu da registrare e premere il pulsante **OK**.

- Per completare l'impostazione, premere ◀.



Azzera numeraz. file

Premere il pulsante **MENU** → Scheda  (📖13) → Azzera numeraz. file

Se si seleziona **Sì**, la numerazione progressiva dei file viene azzerata (103). Dopo l'azzeramento, viene creata una nuova cartella e il numero di file per la successiva immagine scattata inizia da "0001".

Note su Azzera numeraz. file

L'opzione **Azzera numeraz. file** non può essere applicata quando il numero di cartella raggiunge 999 e sono presenti immagini nella cartella. Inserire una nuova card di memoria o formattare la memoria interna o la card di memoria (85).

Cartelle per la memorizzazione dei file

Immagini fisse, filmati e memo vocali memorizzati con questa fotocamera vengono salvati in cartelle della memoria interna o della card di memoria.

- Ai nomi delle cartelle vengono aggiunti numeri sequenziali in ordine crescente a partire da "100" fino a "999" (i nomi delle cartelle non vengono visualizzati sulla fotocamera).
- Viene creata una nuova cartella quando si verificano le situazioni seguenti.
 - Quando il numero di file in una cartella raggiunge 200
 - Quando un file di una cartella è numerato con "9999"
 - Quando viene eseguita l'operazione **Azzera numeraz. file**
- Viene creata una nuova cartella ogni volta che si scatta una serie di immagini con Panorama assistito o con riprese intervallate, quindi le immagini vengono salvate in questa cartella dove la numerazione dei file inizia con "0001".

Terminale accessori

Premere il pulsante **MENU** → Scheda  (📖13) → Terminale accessori

Impostare questa opzione quando il telecomando WR-R10 o l'unità GPS (105) opzionali sono collegati al terminale accessori (📖2).



Opzione	Descrizione
Alimentazione	Quando l'opzione è impostata su On (impostazione predefinita), l'unità GPS o WR-R10 si attiva.
Usa GPS per orologio	Quando l'unità GPS è collegata, i segnali ricevuti dai satelliti GPS vengono utilizzati per impostare la data e l'ora dell'orologio interno della fotocamera (solo quando l'opzione Alimentazione è impostata su On). Controllare lo stato del posizionamento prima di impostare l'orologio.

Note su Usa GPS per orologio

- La regolazione della data e dell'ora mediante **Usa GPS per orologio** viene configurata in base al fuso orario impostato in **Fuso orario e data** (📖28, 73) del menu impostazioni. Controllare il fuso orario prima di impostare **Usa GPS per orologio**.
- La data e l'ora impostate mediante **Usa GPS per orologio** non sono precise quanto gli orologi radiocontrollati. Utilizzare **Fuso orario e data** nel menu impostazioni per impostare l'ora se quella configurata con **Usa GPS per orologio** non è precisa.

Caricamento Eye-Fi

Premere il pulsante **MENU** → Scheda  (📖13) → Caricamento Eye-Fi





Opzione	Descrizione
 Attiva (impostazione predefinita)	Consente di caricare le immagini create dalla fotocamera in una destinazione preselezionata.
 Disattiva	Le immagini non vengono caricate.

Note sulle card Eye-Fi

- Le immagini non verranno caricate se l'intensità del segnale è insufficiente, anche se **Attiva** è selezionato.
- Rimuovere la card Eye-Fi dalla fotocamera nei luoghi in cui non è consentito l'uso di dispositivi wireless. Potrebbe avvenire la trasmissione di segnali anche se è selezionata l'opzione **Disattiva**.
- Per ulteriori informazioni, fare riferimento al manuale di istruzioni della Eye-Fi card in uso. In caso di errore, contattare il produttore della card.
- La fotocamera può essere utilizzata per attivare e disattivare le schede Eye-Fi, tuttavia, potrebbe non supportare le altre funzioni Eye-Fi.
- La fotocamera non è compatibile con la funzione memoria infinita. Disattivare tale funzione, se impostata su un computer. Se la funzione memoria infinita è attivata, il numero di immagini scattate potrebbe non essere visualizzato correttamente.
- Le Eye-Fi card possono essere utilizzate solo nel paese di acquisto. Osservare le norme locali relative ai dispositivi wireless.
- Se si lascia l'impostazione **Attiva**, la batteria si esaurisce più rapidamente.

Eye-Fi Indicatore di comunicazione

Lo stato della comunicazione della scheda Eye-Fi nella fotocamera può essere controllato sul monitor (📖14).

- : **Caricamento Eye-Fi** è impostato su **Disattiva**.
-  (accesso): caricamento Eye-Fi abilitato; in attesa dell'inizio caricamento.
-  (lampeggiante): caricamento Eye-Fi abilitato; caricamento dei dati in corso.
- : si è verificato un errore. La fotocamera non è in grado di controllare la Eye-Fi card.

Unità ind. distanza MF

Premere il pulsante **MENU** → Scheda  (📖13) → Unità ind. distanza MF

Consente di impostare **m** (metri) (impostazione predefinita) o **ft** (piedi) per l'unità di misura visualizzata quando il modo di messa a fuoco è impostato su messa a fuoco manuale (📖66).

Indicatori inversi

Premere il pulsante **MENU** → Scheda  (📖13) → Indicatori inversi

Consente di modificare la direzione di visualizzazione +/- dell'indicatore di esposizione (📖51), visualizzato quando il modo di ripresa è **M**, e dell'indicatore visualizzato per l'impostazione del bracketing (🔗38).

- Impostazione predefinita: il lato - degli indicatori è impostato sul lato sinistro, mentre il lato + è impostato sul lato destro.

Controllo flash

Premere il pulsante **MENU** → Scheda  (📖13) → Controllo flash

Consente di attivare il flash da utilizzare.

Opzione	Descrizione
AUTO Auto (impostazione predefinita)	Il lampeggiatore (unità flash esterna) (🔗108) scatta quando viene collegato. Quando il lampeggiatore non viene utilizzato, scatta il flash incorporato.
 Flash opzionale	Il flash incorporato è sempre disattivato. Viene utilizzato solo il lampeggiatore.

Ripristina tutto

Premere il pulsante **MENU** → Scheda **Y** (📖13) → Ripristina tutto

Quando si seleziona **Ripristina**, le impostazioni della fotocamera vengono ripristinate sui valori predefiniti.

- Alcune impostazioni quali **Fuso orario e data** o **Lingua/Language** non vengono ripristinate.
- Le impostazioni utente salvate in **U1, U2** e **U3** della ghiera di selezione modo non vengono ripristinate. Per ripristinare queste impostazioni, utilizzare **Ripristina User settings** (📖75).



Azzeramento numerazione file

Per riportare la numerazione dei file a "0001", eliminare tutte le immagini salvate nella memoria interna o nella card di memoria prima di selezionare **Ripristina tutto**. A tale scopo è possibile utilizzare anche **Azzeramento numerazione file** (🔧94).





Versione firmware

Premere il pulsante **MENU** → Scheda **Y** (📖13) → Versione firmware

Consente di visualizzare la versione corrente del firmware della fotocamera.









Messaggi di errore

Se viene visualizzato un messaggio di errore, fare riferimento alla tabella riportata di seguito.

Display	Causa/Soluzione	
Alta temperatura batteria	La fotocamera si spegne automaticamente. Attendere che la batteria si sia raffreddata prima di riutilizzarla.	-
La fotocamera si sta per spegnere per evitare il surriscaldamento.	L'interno della fotocamera si è riscaldato. La fotocamera si spegne automaticamente. Attendere che la fotocamera si sia raffreddata prima di riutilizzarla.	-
Card di memoria protetta in scrittura	L'interruttore di protezione scrittura è in posizione di "blocco". Spostare l'interruttore di protezione scrittura nella posizione di "scrittura".	-
Card non utilizzabile	Si è verificato un errore durante l'accesso alla card di memoria. <ul style="list-style-type: none"> • Utilizzare una card approvata. 	25
Card non leggibile	<ul style="list-style-type: none"> • Controllare che i terminali siano puliti. • Controllare che la card di memoria sia stata inserita correttamente. 	24 24
Card non formattata. Formattare?	La card di memoria non è stata formattata per l'utilizzo con la fotocamera. La formattazione cancella tutti i dati salvati sulla card di memoria. Per conservare copie delle immagini, selezionare No e salvare le copie su un computer o un altro supporto prima di formattare la card di memoria. Per formattare la card di memoria, selezionare Si e premere il pulsante  .	24,  5
Non disponibile se la Eye-Fi card è bloccata.	L'interruttore di protezione scrittura della card Eye-Fi si trova in posizione di "blocco". Si è verificato un errore durante l'accesso alla card Eye-Fi. <ul style="list-style-type: none"> • Controllare che i terminali siano puliti. • Controllare che la card Eye-Fi sia stata inserita correttamente. 	- 24 24
Memoria insufficiente	Cancellare immagini o inserire una card di memoria nuova.	37, 98,  65, 24

Display	Causa/Soluzione	
Immagine non salvabile.	Si è verificato un errore durante il salvataggio dell'immagine. Inserire una nuova card di memoria o formattare la memoria interna o la card di memoria.	24,  85
	È stato raggiunto il numero massimo consentito per la numerazione dei file. Inserire una nuova card di memoria o formattare la memoria interna o la card di memoria.	 85
	L'immagine non può essere utilizzata per la schermata di avvio.	 72
	Lo spazio disponibile non è sufficiente per il salvataggio della copia. Cancellare alcune immagini dalla destinazione.	37
File audio non salvabile.	Non è possibile associare un memo vocale a questa immagine. <ul style="list-style-type: none"> • I memo vocali non possono essere associati ai filmati. • Selezionare un'immagine scattata con questa fotocamera. 	-  67
L'immagine non può essere modificata.	<ul style="list-style-type: none"> • Selezionare immagini che supportano la funzione di modifica. • Le immagini scattate con fotocamere diverse da questa non possono essere modificate. 	 9 -
Filmato non registrabile	Si è verificato un errore di timeout durante la registrazione del filmato sulla card di memoria. Scegliere una card di memoria con maggiore velocità in scrittura.	25
Impossibile azzerare la numerazione dei file.	Non è possibile azzerare la numerazione dei file poiché il numero sequenziale di una cartella ha raggiunto il limite massimo. Inserire una nuova card di memoria o formattare la memoria interna o la card di memoria.	24,  85
La memoria non contiene immagini	Nella memoria interna o nella card di memoria non sono presenti immagini. <ul style="list-style-type: none"> • Rimuovere la card di memoria dalla fotocamera per riprodurre le immagini che si trovano nella memoria interna. • Per copiare le immagini salvate nella memoria interna della fotocamera sulla card di memoria, premere il pulsante MENU per selezionare Copia nel Menu play. 	24  68
File senza dati immagine	Il file non è stato creato o modificato con questa fotocamera.	-
File non riproducibile	Il file non può essere visualizzato con questa fotocamera. Visualizzare il file con un computer o con il dispositivo utilizzato per crearlo o modificarlo.	-

Display	Causa/Soluzione	
Tutte le foto sono nascoste	<ul style="list-style-type: none"> Nessuna immagine disponibile per lo slide show, ecc. Non sono presenti immagini che possono essere visualizzate sulla schermata di selezione immagini per l'eliminazione. 	-
Immagine non cancellabile	L'immagine è protetta. Disabilitare la protezione.	 66
Impossibile modificare My Menu alle impostazioni correnti.	Tutte le opzioni di menu registrate non possono essere modificate con le impostazioni correnti. <ul style="list-style-type: none"> Alcune funzioni non possono essere utilizzate in combinazione con altre impostazioni del menu. Non è possibile impostare alcuna opzione utilizzando il modo di ripresa corrente. Modificare l'opzione di menu da registrare in My Menu. 	77 -  93
Solleverare il flash.	<ul style="list-style-type: none"> Quando il modo scena è impostato su Selezione scene auto, è possibile scattare un'immagine anche con il flash abbassato, ma il flash non viene emesso. Quando il modo scena è impostato su Ritratto notturno o Controluce con l'opzione HDR impostata su No, sollevare il flash per scattare un'immagine. 	40 40, 43
Errore di impostazione flash	Fare riferimento alla documentazione fornita con il lampeggiatore o l'unità di pilotaggio commander senza cavi per verificare le impostazioni.	 59,  108
Errore obiettivo	Si è verificato un errore relativo all'obiettivo. Spegner e riaccendere la fotocamera. Se l'errore persiste, contattare il rivenditore o un centro assistenza autorizzato Nikon.	26
Errore di comunicazione	Si è verificato un errore durante la comunicazione con la stampante. Spegner la fotocamera e ricollegare il cavo USB.	 20
Errore di sistema	Si è verificato un errore nel circuito interno della fotocamera. Spegner la fotocamera, rimuovere e reinserire la batteria, quindi riaccendere la fotocamera. Se l'errore persiste, contattare il rivenditore o un centro assistenza autorizzato Nikon.	26
Impossibile acquisire dati GPS.	L'orologio della fotocamera non è impostato correttamente. Cambiare la località e l'ora e determinare di nuovo la località.	-

Display	Causa/Soluzione	
Errore stampante: verificare stato stampante.	Dopo aver risolto il problema, selezionare Riprendi e premere il pulsante  per riprendere la stampa.*	-
Errore stampante: verificare carta	Caricare la carta del formato specificato, selezionare Riprendi e premere il pulsante  per riprendere la stampa.*	-
Errore stampante: inceppamento carta	Estrarre la carta inceppata, selezionare Riprendi , quindi premere il pulsante  per riprendere la stampa.*	-
Errore stampante: carta esaurita	Caricare la carta del formato specificato, selezionare Riprendi e premere il pulsante  per riprendere la stampa.*	-
Errore stampante: verificare inchiostro	Si è verificato un problema con l'inchiostro della stampante. Controllare l'inchiostro, selezionare Riprendi , quindi premere il pulsante  per riprendere la stampa.*	-
Errore stampante: inchiostro esaurito	Sostituire la cartuccia di inchiostro, selezionare Riprendi , quindi premere il pulsante  per riprendere la stampa.*	-
Errore stampante: file alterato	Si è verificato un problema con il file dell'immagine da stampare. Selezionare Annulla e premere il pulsante  per annullare la stampa.	-

* Per ulteriori informazioni, consultare la documentazione fornita con la stampante.

Nomi dei file

Di seguito vengono indicati i criteri di denominazione di immagini, filmati e memo vocali.

Nome file: **DSCN0001.JPG**

(1) (2) (3)

(1) Identificativo	Non visualizzato sul monitor della fotocamera.	
	DSCN	Immagini fisse originali, filmati, immagini fisse estratte da filmati
	SSCN	Copie di mini-foto
	RSCN	Copie ritagliate
	FSCN	Immagini create con una funzione di modifica diversa da Ritaglio e Mini-foto e filmati creati con la funzione di modifica dei filmati
(2) Numero file	Assegnato automaticamente in ordine crescente a partire da "0001" fino a "9999". <ul style="list-style-type: none">• Quando il numero di file raggiunge "9999", viene creata una nuova cartella e il numero file successivo inizia nuovamente da "0001".• Viene creata una nuova cartella ogni volta che si scatta una serie di immagini con Panorama assistito o con riprese intervallate, quindi le immagini vengono salvate in questa cartella dove la numerazione dei file inizia con "0001".	
(3) Estensione	Indica il formato del file.	
	.JPG	Immagini fisse JPEG
	.NRW	Immagini fisse RAW
	.MOV	Filmati
	.WAV	Memo vocali <ul style="list-style-type: none">• L'identificativo e il numero file sono gli stessi dell'immagine a cui è associato il memo vocale.

Note

Quando vengono scattate immagini con **Qualità Immagine** (🔍27) impostata su **RAW (NRW) + Fine** o **RAW (NRW) + Normal**, alle immagini RAW (NRW) e JPEG registrate nello stesso momento viene assegnato lo stesso identificativo e nome di file. La coppia di immagini viene salvata nella stessa cartella ed è calcolata come un solo file.

Accessori opzionali

Adattatore CA/
Connettore di
alimentazione

Adattatore CA EH-5b e connettore di alimentazione:

- Quando il connettore di alimentazione è inserito all'interno della fotocamera e l'adattatore CA è collegato, la fotocamera può essere alimentata da una presa elettrica. L'adattatore CA e il connettore di alimentazione possono essere acquistati separatamente.

<Collegamento dell' EP-5A>

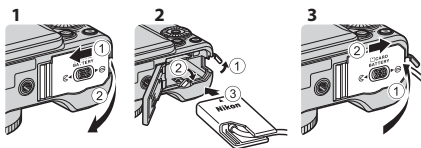

Prima di chiudere il coperchio vano batteria/alloggiamento card di memoria, inserire completamente il cavo del connettore di alimentazione nell'alloggiamento nel vano batteria. Se parte del cavo fuoriesce dalle scanalature, il coperchio o il cavo potrebbero danneggiarsi alla chiusura del coperchio. Inserire la spina CC dell'adattatore CA EH-5b nel connettore spina CC del connettore di alimentazione EP-5A.

Cavo audio/video

Cavo audio/video EG-CP16

Lampeggiatore (unità flash esterna), unità di pilotaggio commander senza cavi

Vedere "Lampeggiatori (unità flash esterna)" (📷 108).

Filtro

Filtro a vite 40,5 mm 40.5 NC

Paraluce

Paraluce HN-CP17:

- Blocca la luce che potrebbe compromettere l'immagine e protegge la superficie dell'obiettivo. È possibile montare un fitro a vite da 58 mm sull'obiettivo.



Microfono esterno

Microfono stereo ME-1

<p>Adattatore wireless per la comunicazione con dispositivi mobili</p>	<p>Adattatore wireless per la comunicazione con dispositivi mobili WU-1a: Quando si collega l'adattatore WU-1a al connettore di uscita USB/audio/video della fotocamera, è possibile collegare la fotocamera mediante connessione Wi-Fi (LAN wireless) ai dispositivi Smart Device su cui è stato installato il software dedicato. È possibile utilizzare il proprio dispositivo Smart Device per rilasciare l'otturatore della fotocamera a distanza o copiare sul dispositivo immagini salvate sulla card di memoria inserita nella fotocamera.</p> <ul style="list-style-type: none"> • Durante il funzionamento con comando a distanza, tutti i comandi sulla fotocamera sono disabilitati, ad eccezione dell'accensione e dello spegnimento. • Questa funzione non può essere utilizzata quando la card Eye-Fi è inserita nella fotocamera. <p>Per ulteriori informazioni, consultare i nostri siti Web, i cataloghi dei prodotti o la documentazione fornita con l'adattatore WU-1a.</p>
<p>Telecomando*</p>	<p>Telecomando ML-L3 (🔗106)</p> <hr/> <p>Cavo di scatto MC-DC2: Quando si collega il terminale accessori, è possibile rilasciare l'otturatore mediante il cavo di scatto MC-DC2 invece di premere il pulsante di scatto della fotocamera.</p> <hr/> <p>Telecomando WR-R10, WR-T10: Quando il WR-R10 (ricevitore) è collegato al terminale accessori, è possibile rilasciare l'otturatore in wireless dal WR-T10 (trasmettitore).</p> <ul style="list-style-type: none"> • Quando si utilizza un treppiedi, fissarvi la fotocamera prima di collegare il WR-R10. • Quando si utilizza il WR-R10, fissarlo prima, selezionare Terminale accessori nel menu impostazioni, quindi impostare Alimentazione (🔗95) su Attivata.
<p>Accessori GPS</p>	<p>Unità GPS GP-1 (🔗113)</p>
<p>Cinghia da polso</p>	<p>Cinghia da polso AH-CP1</p>

* Si consiglia di impostare un periodo di tempo **Autospegnimento** (🔗84) più lungo quando si utilizza la funzione di comando a distanza.

La disponibilità può variare in base al paese o alla regione.
 Per informazioni aggiornate, consultare il nostro sito Web o le brochure.

Utilizzo di un anello adattatore disponibile in commercio

Se si utilizza un anello adattatore disponibile in commercio, rimuovere l'anello obiettivo (📖1) dalla fotocamera.

Ripresa con il telecomando ML-L3

Utilizzare il telecomando ML-L3 (acquistabile separatamente) (📡105) per far scattare l'otturatore. Se si utilizza un treppiedi per stabilizzare la fotocamera, la funzione **Riduzione vibrazioni** (📡79) nel menu impostazioni deve essere impostata su **No**.

1 Premere ◀ (🔘) sul multi-selettore.

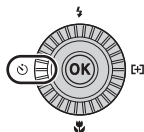

2 Selezionare il modo Telecomando e utilizzare ▶ per visualizzare l'impostazione.

- Selezionare l'impostazione telecomando e premere il pulsante 🔘.
- 📡: premere il pulsante di invio sul telecomando per scattare istantaneamente (comando a distanza rapido).
- 📡 10s (10 secondi), 📡 2s (2 secondi) e 📡 1s (1 secondo): premere il pulsante di invio sul telecomando per scattare con un ritardo del numero di secondi selezionato (telecomando autoscatto).
- Se non si preme il pulsante 🔘 entro pochi secondi, la selezione verrà annullata.



3 Inquadrare il soggetto.

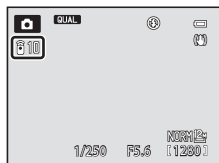

4 Puntare il trasmettitore verso il ricevitore infrarossi sul lato anteriore della fotocamera (1) e premere il pulsante di invio.

- Premere il pulsante di invio da una distanza di massimo 5 m.
- Nel modo comando a distanza rapido, una volta che il soggetto è a fuoco, l'otturatore scatta.
- Se il tempo dell'autoscatto è impostato su **10s** (10 secondi) o **2s** (2 secondi), la spia autoscatto lampeggia quando il soggetto è a fuoco, quindi circa 1 secondo prima dello scatto smette di lampeggiare e rimane accesa fino al rilascio dell'otturatore. Per fermare l'autoscatto prima che venga scattata l'immagine, premere nuovamente il pulsante di invio.
- Nel modo telecomando autoscatto, il modo telecomando viene impostato su **1** (comando a distanza rapido) quando scatta l'otturatore.



Sostituzione della batteria del telecomando ML-L3 (batteria al litio 3 V CR2025)

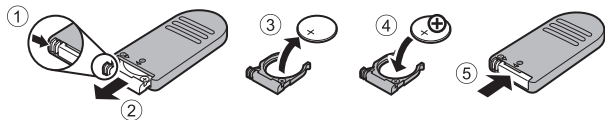

- Durante la sostituzione della batteria del telecomando, verificare che i terminali positivo (+) e negativo (-) della batteria siano orientati correttamente.
- Leggere e seguire le avvertenze di "Informazioni sulla sicurezza" (vii).

✓ Note sul telecomando

- Il telecomando potrebbe non funzionare anche da una distanza di massimo 5 m durante la ripresa in controluce.
- La configurazione potrebbe non cambiare quando si utilizzano alcune impostazioni di altre funzioni.

📎 Ulteriori informazioni

Per ulteriori informazioni, vedere "Autoscatto: dopo lo scatto" (78).

Lampeggiatori (unità flash esterna)

Con questa fotocamera, sono disponibili diverse funzioni in combinazione con il lampeggiatore (unità flash esterna) supportato dal Nikon Creative Lighting System (CLS) (☞109). Utilizzare il lampeggiatore quando il flash incorporato non riesce a fornire sufficiente luce.

Con questa fotocamera è possibile utilizzare i seguenti lampeggiatori e unità di pilotaggio commander senza cavi.

Lampeggiatori	SB-910, SB-900, SB-800, SB-700, SB-600, SB-400, SB-R200*
Unità di pilotaggio commander senza cavi	SU-800

* Lampeggiatore utilizzato per il flash remoto. Su questa fotocamera non è possibile montare l'anello adattatore SX-1. Per utilizzare il lampeggiatore SB-R200, è necessario fissarlo al relativo supporto AS-20.

Montaggio del lampeggiatore/unità di pilotaggio commander senza cavi

- Non sollevare il flash incorporato.
- Rimuovere il copri slitta accessori dalla fotocamera.
- Fare riferimento alla documentazione fornita con il lampeggiatore/unità di pilotaggio commander senza cavi per ulteriori informazioni sul montaggio o lo smontaggio del lampeggiatore con un perno di bloccaggio e altri dettagli.
- Fissare il copri slitta accessori quando non si utilizza la slitta accessori.
- Il tentativo di collegare un accessorio non supportato da questa fotocamera può provocare danni alla fotocamera e all'accessorio stesso.

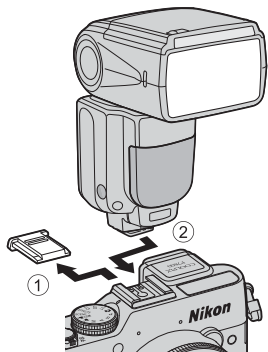

✓ Utilizzare solo accessori flash Nikon

Utilizzare solo lampeggiatori Nikon. Le unità flash di altri produttori (con tensioni superiori a 250 V applicate al contatto sincro X della fotocamera o che causano un corto circuito al contatto della slitta accessori) oltre a compromettere il normale funzionamento, possono danneggiare i circuiti di sincronizzazione della fotocamera o del flash.

Funzioni che possono essere utilizzate in combinazione con il lampeggiatore

- SB-910, SB-900, SB-800, SB-700 o SB-600

			Lampeggiatore compatibile CLS				
			SB-910 SB-900	SB-800	SB-700	SB-600	
Unità flash singola	i-TTL	Flash i-TTL-BL ¹	✓	✓	✓	✓	
		Flash i-TTL standard	✓ ³	✓ ³	✓	✓ ³	
	AA	Flash ad apertura automatica	✓ ⁴	✓ ⁴	-	-	
	A	Flash automatico non TTL	✓ ⁴	✓ ⁴	-	-	
	GN	Flash manuale con priorità alla distanza	✓	✓	✓	-	
	M	Flash manuale	✓	✓	✓	✓	
	RPT	Lampi flash strobo	✓	✓	-	-	
Illuminazione avanzata senza cavi (AWL)	Unità flash master	Istruzioni per unità flash ²		✓	✓	✓	-
		i-TTL	Flash i-TTL	✓	✓	✓	-
		AA	Flash ad apertura automatica	✓	✓	-	-
		M	Flash manuale	✓	✓	✓	-
		RPT	Lampi flash strobo	✓	✓	-	-
	Unità flash remota	i-TTL	Flash i-TTL	✓	✓	✓	✓
		AA	Flash ad apertura automatica	✓	✓	-	-
		M	Flash manuale	✓	✓	✓	✓
		RPT	Lampi flash strobo	✓	✓	✓	✓
	Informazioni sulla trasmissione della temperatura di colore del flash			✓	✓	✓	✓
	Impostazione del modo flash dalla fotocamera			-	-	-	-

¹ Non disponibile quando il modo di misurazione esposimetrica è impostato su Spot.

² L'unità flash remota può controllare solo il gruppo A.

³ Questa funzione è impostabile anche sul lampeggiatore.

⁴ La selezione del modo AA e del modo A viene eseguita utilizzando l'impostazione personalizzata per il lampeggiatore.

- SU-800, SB-400 o SB-R200

			Lampeggiatore compatibile CLS			
			SU-800	SB-400	SB-R200	
Unità flash singola	i-TTL	Flash i-TTL-BL ¹	-	✓	-	
		Flash i-TTL standard	-	✓	-	
	AA	Flash ad apertura automatica	-	-	-	
	A	Flash automatico non TTL	-	-	-	
	GN	Flash manuale con priorità alla distanza	-	-	-	
	M	Flash manuale	-	✓ ³	-	
	RPT	Lampi flash strobo	-	-	-	
Illuminazione avanzata senza cavi (AWL)	Unità flash master	Istruzioni per unità flash ²	✓	-	-	
		i-TTL	Flash i-TTL	-	-	-
		AA	Flash ad apertura automatica	-	-	-
		M	Flash manuale	-	-	-
		RPT	Lampi flash strobo	-	-	-
	Unità flash remota	i-TTL	Flash i-TTL	-	-	✓
		AA	Flash ad apertura automatica	-	-	-
		M	Flash manuale	-	-	✓
		RPT	Lampi flash strobo	-	-	-
	Informazioni sulla trasmissione della temperatura di colore del flash			-	✓	-
	Impostazione del modo flash dalla fotocamera			-	✓	-

¹ Non disponibile quando il modo di misurazione esposimetrica è impostato su Spot.

² L'unità flash remota può controllare solo il gruppo A.

³ Questa impostazione può essere eseguita utilizzando il modo flash (☞59) di questa fotocamera. Quando si imposta **M** (manuale), il fill flash scatta con l'intensità impostata per il flash. Se è impostato un altro modo flash, il flash i-TTL è abilitato.



Note sul flash i-TTL

- I pre-flash di monitoraggio vengono emessi per misurare la luce riflessa da un soggetto, al fine di poter regolare l'intensità del lampo del flash del lampeggiatore.
 - Flash i-TTL-BL: l'intensità del lampo del flash viene regolata garantendo un equilibrio tra il soggetto e la relativa illuminazione di sfondo.
 - Flash i-TTL: l'intensità del lampo del flash viene regolata per ottenere l'esposizione corretta in base alla luminosità del soggetto principale senza tenere conto dell'illuminazione di sfondo. Questa è l'impostazione ideale per scattare foto in cui i soggetti principali sono in rilievo.
- Durante la ripresa con il flash i-TTL, impostare il modo di controllo flash del lampeggiatore su i-TTL prima di scattare immagini (ad eccezione di SB-400).
- Per le riprese con SB-700 o SB-400 e se il **Modo esposizione** della fotocamera è impostato su **Matrix** o **Ponderata centrale**, viene impostato il flash i-TTL-BL. Se il **Modo esposizione** della fotocamera è impostato su **Spot**, viene utilizzato il flash i-TTL standard.



Note sui lampeggiatori

- Questa fotocamera non supporta l'opzione Sincro FP automatico a tempi rapidi, Blocco FV, Riduzione occhi rossi o Illuminatore AF per AF multi-area quando si utilizzano i lampeggiatori.
- La parabola motorizzata può essere utilizzata con i lampeggiatori SB-910, SB-900, SB-800, SB-700 o SB-600, impostando la posizione della parabola zoom automaticamente a seconda della lunghezza focale dell'obiettivo.
- Quando si utilizzano i lampeggiatori SB-910, SB-900, SB-800, SB-700 o SB-600, i bordi di immagini scattate a distanze dal soggetto inferiori ai 2 m con lo zoom sulla posizione grandangolo possono apparire più scuri. In tal caso si consiglia di utilizzare un pannello ampio.
- Quando è impostato su STBY (standby), il lampeggiatore si accende e si spegne contemporaneamente alla fotocamera. Verificare che la spia Pronto sul lampeggiatore sia accesa.
- La ripresa con l'illuminazione avanzata senza cavi può essere eseguita impostando l'unità SB-910, SB-900, SB-800 o SB-700 collegata alla fotocamera sul flash master, o impostando l'unità SU-800 sul Modo Commander e impostando l'unità SB-910, SB-900, SB-800, SB-700, SB-600 o SB-R200 sul flash remoto. (Durante la ripresa con questa fotocamera, l'impostazione del flash remoto è applicabile solo al gruppo A).
- La ripresa con la funzione di illuminazione avanzata senza cavi può essere eseguita anche utilizzando il flash incorporato della fotocamera nel Modo Commander. (Applicabile solo al gruppo A e fissata su 3 CH) (📖60, 75, 🧐59).
- Per ulteriori informazioni, fare riferimento alla documentazione fornita con il lampeggiatore.



Note sull'uso dell'unità flash remota

- Posizionare l'unità flash remota a una distanza tra il soggetto e la fotocamera tale da consentire alla luce del lampeggiatore di entrare nella finestra del sensore.
- Oltre ai pre-flash di monitoraggio, l'unità flash master emette piccoli lampi per controllare l'unità flash remota. Quando si riprende un soggetto a distanza ravvicinata dall'unità flash master, questi lampi della durata di un minuto potrebbero avere effetti negativi sull'esposizione. Per ridurre tali inconvenienti, utilizzare un pannello ampio per il flash master quando l'unità flash principale è orientata direttamente sul soggetto da riprendere a breve distanza.

Utilizzo dell'unità GPS

Quando si collega l'unità GPS (acquistabile separatamente) al terminale accessori, i segnali vengono ricevuti dai satelliti GPS per determinare la posizione corrente e le relative informazioni (latitudine e longitudine) possono essere registrate sulle immagini da scattare.

Le informazioni sulla posizione registrate sulle immagini possono essere controllate su una mappa con ViewNX 2, dopo aver trasferito le immagini su un computer (📖104).

Collegamento dell'unità GPS

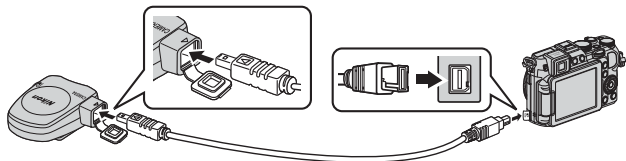





- Spegnerla fotocamera prima di collegare l'unità GPS.
- Verificare che la spina sia inserita nella direzione corretta. Se si inserisce la spina nella direzione errata, sia la spina che il connettore potrebbero danneggiarsi.
- Per utilizzare il flash incorporato, non fissare l'unità GPS alla slitta accessori.

Registrazione dei dati GPS sulle immagini

- Impostare **Alimentazione** di **Terminale accessori** nel menu impostazioni su **Attivata** (impostazione predefinita) (🔧95).
- Si attiva la ricezione dei segnali dai satelliti GPS e ha inizio il posizionamento.
- Quando si scatta un'immagine in un punto di cui è stato correttamente eseguito il posizionamento, le informazioni sulla posizione vengono registrate sull'immagine.
- Per avviare la ricezione dei segnali dai satelliti GPS occorre trovarsi in un'area aperta.
- Durante il posizionamento, tener conto accuratamente dell'ambiente circostante.

Indicatore di ricezione GPS

È possibile verificare la ricezione GPS sulla schermata di ripresa ( 14).

- : i segnali vengono ricevuti da quattro o più satelliti e consentono di determinare la posizione. Le informazioni sulla posizione vengono registrate sull'immagine.
- : i segnali vengono ricevuti da tre satelliti e consentono di determinare la posizione. Le informazioni sulla posizione vengono registrate sull'immagine.
- : la ricezione dei segnali dai satelliti è interrotta. Se la fotocamera dispone di informazioni sulla posizione ottenute nell'ultimo minuto, le registra sull'immagine.
- : i segnali non possono essere ricevuti dai satelliti e il posizionamento è impossibile. Le informazioni sulla posizione non vengono registrate sull'immagine.

Informazioni registrate sulle immagini

- La data e l'ora di ripresa visualizzate durante la riproduzione delle immagini vengono determinate dall'orologio interno della fotocamera al momento della ripresa. L'ora ottenuta dalle informazioni relative alla posizione e registrata sulle immagini non viene visualizzata sulla fotocamera.
- Le informazioni relative alla posizione del primo fotogramma vengono registrate su una serie di immagini scattate in sequenza.
- Le informazioni relative alla posizione non possono essere visualizzate sulla fotocamera.
- Il luogo effettivo della ripresa può essere diverso dalle informazioni GPS registrate sui file delle immagini a causa della precisione delle informazioni relative alla posizione ottenute e ai differenti sistemi geodetici che possono essere utilizzati.

Note sulle immagini con informazioni sulla posizione registrate

Mediante immagini registrate con le informazioni sulla posizione, è possibile identificare una persona. Adottare le dovute precauzioni quando si trasferiscono immagini registrate con le informazioni sulla posizione a terzi o quando si caricano su una rete, ad esempio Internet, in cui vengono rese pubbliche.



Note tecniche e Indice

Cura dei prodotti	2
Fotocamera.....	2
Batteria	3
Caricabatteria.....	4
Card di memoria	5
Cura della fotocamera.....	6
Pulizia.....	6
Conservazione	7
Risoluzione dei problemi.....	8
Caratteristiche tecniche.....	16
Indice analitico	22

Cura dei prodotti

Fotocamera

Per garantire un utilizzo corretto e duraturo di questo prodotto Nikon, osservare le precauzioni descritte di seguito e le avvertenze riportate in "Informazioni sulla sicurezza" (📖vii-ix) relative all'utilizzo e alla conservazione.

✔ **Non fare cadere il prodotto**

È possibile che il prodotto non funzioni correttamente se sottoposto a urti o vibrazioni violenti.

✔ **Maneggiare con cura l'obiettivo e tutte le parti mobili**

Non esercitare forza sull'obiettivo, sul copriobiettivo, sul monitor, sull'alloggiamento card di memoria o sul vano batteria. Questi componenti si possono danneggiare con facilità. Inserendo con forza il copriobiettivo si potrebbero causare malfunzionamenti della fotocamera o danni all'obiettivo. In caso di rottura del monitor, prestare la massima attenzione per evitare ferimenti a causa dei frammenti di vetro e impedire che i cristalli liquidi entrino in contatto con la pelle, gli occhi e la bocca.

✔ **Tenere asciutto il prodotto**

L'apparecchio può danneggiarsi se immerso in acqua o esposto ad elevati livelli di umidità.

✔ **Evitare gli sbalzi di temperatura**

Sbalzi di temperatura improvvisi, ad esempio quando si entra o esce da un ambiente riscaldato durante una giornata fredda, possono causare la formazione di condensa all'interno della fotocamera. Per prevenire la formazione di condensa, inserire il prodotto in una borsa o busta di plastica prima di sottoporlo a sbalzi di temperatura improvvisi.

✔ **Tenere lontano da campi magnetici intensi**

Non utilizzare né conservare la fotocamera in prossimità di apparecchiature che generano forti radiazioni elettromagnetiche o campi magnetici. Le cariche elettrostatiche e i campi magnetici creati da apparecchiature come i radiotrasmettitori possono provocare interferenze compromettendo il funzionamento del monitor, danneggiare i dati salvati sulla card di memoria o alterare i circuiti interni del prodotto.

✔ **Non tenere l'obiettivo puntato verso fonti di luce intensa per periodi prolungati**

Non tenere l'obiettivo puntato verso il sole o altre fonti di luce intensa per periodi prolungati quando utilizzate o riponete la fotocamera. La luce intensa potrebbe deteriorare il sensore di immagine e produrre un effetto sfocato bianco nelle fotografie.

Spegnere la fotocamera prima di rimuovere o scollegare la fonte di alimentazione o la card di memoria

Non rimuovere la batteria mentre il prodotto è in funzione oppure quando sta registrando o eliminando delle immagini. Nelle suddette circostanze, l'interruzione improvvisa dell'alimentazione potrebbe provocare la perdita di dati oppure danneggiare la memoria o lo schema elettrico del prodotto.

Note sul monitor

- I monitor e i mirini elettronici sono costruiti con precisione estremamente elevata; almeno il 99,99% dei pixel sono effettivi e non più dello 0,01% risulta mancante o difettoso. Pertanto, sebbene questi display possano contenere pixel sempre accesi (bianchi, rossi, blu o verdi) o sempre spenti (neri), questo non indica un malfunzionamento e non ha alcun effetto sulle immagini registrate con il dispositivo.
- In presenza di una forte luce, potrebbe risultare difficile visualizzare le immagini sul monitor.
- Il monitor è retroilluminato con un LED. Se la luce del monitor dovesse affievolirsi o diventare instabile, contattare un centro di assistenza autorizzato Nikon.

Batteria

- Prima dell'uso leggere e osservare le avvertenze riportate in "Informazioni sulla sicurezza" (📖vii-ix).
- Verificare il livello della batteria prima di utilizzare la fotocamera e, se necessario, sostituirla o ricaricarla. Se la batteria è completamente carica, non caricarla ulteriormente poiché ciò potrebbe determinare una riduzione delle prestazioni. Per le riprese in occasioni importanti, se possibile tenere sempre a portata di mano una batteria di riserva completamente carica.
- Non utilizzare la batteria a temperature ambiente inferiori a 0°C o superiori a 40°C.
- Caricare la batteria in un ambiente chiuso la cui temperatura sia compresa tra 5°C e 35°C prima dell'uso.
- Se la temperatura della batteria è compresa tra 0°C e 10°C o tra 45°C e 60°C, la capacità di caricamento può risultare ridotta.
- La batteria non verrà caricata se la temperatura ambiente è inferiore a 0°C o superiore a 60°C.
- Tenere presente che la batteria potrebbe riscaldarsi durante l'uso, pertanto aspettare che la batteria si raffreddi prima di ricaricarla. La mancata osservanza di queste precauzioni potrebbero provocare danni alla batteria, comprometterne le prestazioni o precluderne il caricamento normale.
- Nelle giornate fredde, la capacità delle batterie potrebbe diminuire. Se si utilizza una batteria scarica a basse temperature, la fotocamera non si accende. Assicurarsi che la batteria sia completamente carica prima di eseguire riprese fotografiche in condizioni atmosferiche rigide. Conservare le batterie di riserva in un luogo caldo e utilizzarle quando necessario. Una volta riscaldate, le batterie fredde possono recuperare la carica perduta.

- In caso di polvere sui terminali della batteria, la fotocamera potrebbe non funzionare. Se i terminali della batteria non sono ben puliti, pulirli con un panno pulito e asciutto prima dell'uso.
- Se si prevede di non utilizzare la batteria per un certo periodo di tempo, inserirla nella fotocamera e farla scaricare completamente prima di riporla. La batteria deve essere conservata in un luogo fresco, a una temperatura compresa tra 15°C e 25°C. Non riporre la batteria in locali caldi o molto freddi.
- Estrarre sempre la batteria dalla fotocamera o dal caricabatteria quando non la si utilizza. Se lasciata nella fotocamera, la batteria consuma quantitativi minimi di energia anche se non viene utilizzata. Ciò può causare lo scaricamento eccessivo della batteria rendendola inutilizzabile. L'accensione e lo spegnimento della fotocamera con la batteria scarica può ridurre la vita della batteria.
- Ricaricare la batteria almeno una volta ogni sei mesi e farla scaricare completamente prima di riporla.
- Dopo avere estratto la batteria dalla fotocamera o dal caricabatterie, riporre il copricontatti fornito sulla batteria e conservarla in un luogo fresco.
- Un calo netto della durata della carica di una batteria interamente ricaricata ed utilizzata a temperatura ambiente indica che è giunto il momento di sostituirla. Acquistare una nuova batteria EN-EL14.
- Quando non mantiene più la carica, sostituite la batteria. Le batterie usate sono una risorsa preziosa. Riciclare le batterie usate in conformità con le normative locali.

Caricabatteria

- Prima di utilizzare il caricabatteria, leggere e seguire attentamente le avvertenze riportate nella sezione "Informazioni sulla sicurezza" (📖vii-ix).
- Il caricabatteria in dotazione è destinato all'uso esclusivamente con la batteria ricaricabile Li-ion EN-EL14.
- L'MH-24 è compatibile con le prese elettriche da 100-240 V CA, 50/60 Hz. Negli altri paesi, utilizzare un adattatore spina commerciale secondo necessità. Per maggiori informazioni sugli adattatori spina, consultare la propria agenzia di viaggio.

Card di memoria

- Utilizzare solo card di memoria Secure digital. Vedere "Card di memoria approvate" (📖25).
- Seguire le precauzioni riportate nella documentazione fornita insieme alla card di memoria.
- Non applicare etichette o adesivi sulla card di memoria.
- Non formattare la card di memoria utilizzando un computer.
- La prima volta che si inserisce nella fotocamera una card di memoria precedentemente utilizzata con un altro dispositivo, occorre formattarla con questa fotocamera. Si consiglia di formattare le card di memoria nuove con questa fotocamera prima dell'uso.
- Si noti che **la formattazione determina l'eliminazione definitiva di tutte le immagini e di eventuali altri dati presenti sulla card di memoria**. Se sulla card di memoria sono presenti dati che si desidera conservare, copiarli in un computer prima di eseguire la formattazione.
- Se all'accensione della fotocamera viene visualizzato il messaggio **Card non formattata. Formattare?**, la card di memoria deve essere formattata. Se la card di memoria contiene dati che non si desidera eliminare, selezionare **No** e premere il pulsante **OK**. Prima della formattazione, copiare i dati in un computer. Per formattare la card di memoria, selezionare **Si**.
- Per la formattazione della card di memoria, il salvataggio e l'eliminazione di immagini, nonché la copia di immagini in un computer, adottare le precauzioni seguenti, al fine di evitare di danneggiare la card stessa.
 - Non aprire il coperchio del vano batteria/alloggiamento card di memoria né rimuovere la batteria o la card di memoria.
 - Non spegnere la fotocamera.
 - Non scollegare l'adattatore CA.

Cura della fotocamera

Pulizia

Obiettivo/ mirino	Non toccare con le dita le parti di vetro. Togliere la polvere o particelle estranee con una pompetta (strumento specifico per obiettivi con una parte in gomma che, pompando, soffia aria da un'estremità). Per eliminare impronte digitali o altre macchie che non è stato possibile rimuovere con la pompetta, pulire l'obiettivo utilizzando un panno morbido, con movimenti a spirale dal centro verso i bordi. Se anche dopo questa operazione l'obiettivo non risulta pulito, ripeterla dopo aver inumidito leggermente il panno con un detergente apposito reperibile in commercio.
Monitor	Asportare la polvere e le particelle estranee con una pompetta. Per rimuovere impronte digitali o altre macchie, utilizzare un panno morbido e asciutto facendo attenzione a non esercitare pressioni.
Corpo	Togliere la polvere, la sporcizia o la sabbia con una pompetta, quindi pulire delicatamente con un panno asciutto e morbido. Dopo avere utilizzato la fotocamera in spiaggia o in un ambiente in cui sono presenti sabbia o polvere, eliminare ogni residuo di sabbia, polvere o sale con un panno asciutto leggermente inumidito con acqua dolce, quindi asciugarla accuratamente. La presenza di corpi estranei all'interno della fotocamera potrebbe causare danni non coperti dalla garanzia.

Non utilizzare solventi organici volatili, ad esempio alcool o diluenti, detergenti chimici, agenti anticorrosivi o antiappannamento.

Conservazione

Quando non è utilizzata, tenere spenta la fotocamera. Prima di riporre la fotocamera, verificare che la spia di accensione sia spenta. Rimuovere la batteria se si prevede di non utilizzare la fotocamera per un lungo periodo. Non conservare la fotocamera insieme a palline di naftalina o canfora oppure nelle condizioni seguenti:

- In prossimità di apparecchiature che possono produrre forti campi magnetici, quali televisori e radio
- Temperature al di sotto di -10°C o al di sopra di 50°C
- Luoghi con scarsa ventilazione o esposti a un livello di umidità superiore al 60%







Per prevenire la formazione di condensa e muffe, estrarre la fotocamera dal luogo in cui viene conservata almeno una volta al mese. Prima di riporre nuovamente la fotocamera, accenderla e premere più volte il pulsante di scatto.









Per la conservazione della batteria, adottare le precauzioni riportate al paragrafo "Batteria" (🔋:3) in "Cura dei prodotti" (🔧:2).



Risoluzione dei problemi

Se la fotocamera non funziona come previsto, consultare l'elenco dei problemi più frequenti riportato di seguito prima di rivolgersi al rivenditore di fiducia o a un rappresentante autorizzato Nikon.





Problemi relativi ad alimentazione, schermo e impostazioni



Problema	Causa/Soluzione	
La fotocamera è accesa ma non risponde.	<ul style="list-style-type: none"> • Attendere la fine della registrazione. • Se il problema persiste, spegnere la fotocamera. Se la fotocamera non si spegne, rimuovere e reinserire la batteria o le batterie oppure, se si sta utilizzando un adattatore CA, scollegare e ricollegare l'adattatore CA. <p>Si noti che, sebbene i dati attualmente in corso di registrazione verranno persi, i dati già registrati non verranno influenzati dalla rimozione o disconnessione della fonte di alimentazione.</p>	- 26,  104
Non è possibile accendere la fotocamera.	<ul style="list-style-type: none"> • La batteria è scarica. • La fotocamera non può essere accesa se il coperchio del vano batteria/alloggiamento card di memoria è aperto. 	26 22
La fotocamera si spegne senza preavviso.	<ul style="list-style-type: none"> • La fotocamera si spegne automaticamente per risparmiare energia (funzione di autospegnimento). • La fotocamera o la batteria sono troppo fredde e non funzionano correttamente. • L'interno della fotocamera si è riscaldato. Lasciare spenta la fotocamera finché l'interno si raffredda e provare a riaccenderla. 	27  3 -
Il monitor o il mirino è vuoto.	<ul style="list-style-type: none"> • La fotocamera è spenta. • La batteria è scarica. • La fotocamera è passata al modo standby per risparmiare energia. Premere l'interruttore di alimentazione, il pulsante di scatto o il pulsante  o ruotare la ghiera di selezione modo. • Non è possibile attivare contemporaneamente sia il monitor e che il mirino. Per passare dal monitor al mirino e viceversa potrebbero trascorrere alcuni istanti. • La fotocamera e il computer sono collegati tramite un cavo USB. • La fotocamera e il televisore sono collegati tramite un cavo audio/video o HDMI. • Riprese intervallate in corso. 	26 26 27 - 102, 106 102,  18  47



























Problema	Causa/Soluzione	
Il monitor non è leggibile.	<ul style="list-style-type: none"> • La luce ambiente è troppo forte. Spostarsi in un punto meno illuminato o utilizzare il mirino. • Regolare la luminosità del monitor. • Il monitor è sporco. Pulirlo. 	10 99,  75  6
Si riscontrano difficoltà nel visualizzare l'immagine nel mirino.	Regolare il mirino mediante il comando di regolazione diottrica.	10
La data e l'ora di registrazione non sono corrette.	<ul style="list-style-type: none"> • Se non è stato impostato l'orologio della fotocamera, l'indicatore "data non impostata" lampeggia durante la ripresa e la registrazione di filmati. Le immagini e i filmati salvati prima della configurazione dell'orologio riportano la data "00/00/0000 00:00" o "01/01/2013 00:00" rispettivamente. Impostare l'ora e la data corrette mediante l'opzione Fuso orario e data nel menu impostazioni. • L'orologio della fotocamera non è preciso come gli orologi ordinari. Confrontare periodicamente l'ora dell'orologio della fotocamera con quella di un orologio più preciso e, se necessario, reimpostarla. 	28, 99,  73 99,  73
Sul monitor non è visualizzata alcuna informazione.	I dati di ripresa e le informazioni della foto potrebbero essere nascosti. Dopo aver confermato che l'impostazione del Pulsante Fn2 è configurata su Mostra/nascondi info , premere ripetutamente il pulsante Fn2 fino a quando non viene visualizzata l'informazione.	11, 101,  92
Stampa data non disponibile.	L'opzione Fuso orario e data non è stata configurata nel menu impostazioni.	28, 99,  73
La data non viene sovrastampata sulle immagini neanche quando si attiva Stampa data .	<ul style="list-style-type: none"> • Il modo di ripresa corrente non supporta l'opzione Stampa data. • È attiva una funzione che limita la stampa della data. • La data non può essere sovrastampata sui filmati. 	99,  77 77 -
All'accensione della fotocamera viene visualizzata la schermata di impostazione di fuso orario e data. Le impostazioni della fotocamera sono state reimpostate.	La batteria dell'orologio è scarica; sono stati ripristinati i valori predefiniti di tutte le impostazioni.	28, 29

Problema	Causa/Soluzione	
Azzer numeraz. file non può essere eseguito.	Sebbene sia stata creata una cartella nuova nella memoria interna o nella card di memoria mediante la funzione di azzeramento numerazione file, ecc., se il numero di sequenza del nome di una cartella (non visualizzato sulla fotocamera) raggiunge il limite massimo ("999"), l'azzeramento non è possibile. Cambiare card di memoria o formattare la memoria interna o la card di memoria.	101,  94
La fotocamera si surriscalda.	La fotocamera potrebbe surriscaldarsi quando viene utilizzata per un periodo di tempo prolungato per riprendere filmati o inviare immagini utilizzando una card Eye-Fi o quando viene utilizzata in un ambiente caldo; non si tratta di un malfunzionamento.	-
La fotocamera emette un suono.	Quando si imposta Modo autofocus su AF permanente o in alcuni modi di ripresa, la fotocamera potrebbe emettere un suono provocato dalla messa a fuoco.	74, 96

Problemi di ripresa

Problema	Causa/Soluzione	
Impossibile passare al modo di ripresa.	Staccare il cavo HDMI o USB.	102, 106,  18,  20
Quando si preme il pulsante di scatto, non vengono scattate immagini.	<ul style="list-style-type: none"> Quando la fotocamera è nel modo riproduzione, premere il pulsante  oppure il pulsante di scatto. Quando vengono visualizzati i menu, premere il pulsante MENU. La batteria è scarica. Quando il modo scena è impostato su Ritratto notturno o Controluce con l'opzione HDR impostata su No, sollevare il flash. Se l'icona del modo flash lampeggia quando si preme a metà corsa il pulsante di scatto, il flash è in fase di carica. Quando si utilizza il lampeggiatore, fare riferimento alla relativa documentazione per controllare le impostazioni. <ul style="list-style-type: none"> - Durante la ripresa con la funzione fotografia con illuminazione avanzata senza cavi, portare l'impostazione di gruppo su Gruppo A. Quando si utilizza il flash incorporato come Commander, impostare il canale dell'unità flash su 3 CH. - Se l'impostazione del flash viene attivata per un gruppo diverso dal gruppo A, disattivare l'impostazione del flash. 	36 12 26 40, 43, 59 59  108



Problema	Causa/Soluzione	
La fotocamera non è in grado di mettere a fuoco.	<ul style="list-style-type: none"> • Il soggetto è troppo vicino alla fotocamera. Eseguire la ripresa con il modo scena Selezione scene auto o Macro/primo piano o con il modo di messa a fuoco Solo distanza ravvicinata o Macro/primi piani. • L'impostazione del modo di messa a fuoco non è corretta. Controllare o modificare l'impostazione. • Il soggetto è difficile da mettere a fuoco. • Impostare Illuminatore AF nel menu impostazioni su Auto. • Il soggetto è fuori dall'area di messa a fuoco con il pulsante di scatto premuto a metà corsa. • Il modo di messa a fuoco è impostato su MF (messa a fuoco manuale). • Spegnerne e riaccendere la fotocamera. 	<p>40, 41, 64, 65</p> <p>64, 65</p> <p>84</p> <p>99, 80</p> <p>34, 73</p> <p>64, 66</p> <p>26</p>
Durante la ripresa, sul monitor compaiono delle bande colorate.	<p>Le bande colorate possono comparire durante la ripresa di soggetti con motivi ripetitivi (ad esempio, tapparelle) e non costituiscono un malfunzionamento.</p> <p>Le bande colorate non saranno presenti nelle foto scattate o nei filmati registrati. Tuttavia, quando si utilizza l'opzione Velocità alta: 120 fps o HS 480/4x, le bande colorate potrebbero risultare visibili nelle foto scattate e nei filmati registrati.</p>	-
Le immagini sono mosse.	<ul style="list-style-type: none"> • Utilizzare il flash. • Attivare la funzione di riduzione vibrazioni. • Utilizzare l'opzione BSS (scelta dello scatto migliore) di Sequenza nel menu di ripresa. • Utilizzare un treppiedi per stabilizzare la fotocamera durante la ripresa (il contemporaneo utilizzo dell'autoscatto rende la stabilizzazione più efficace). 	<p>59</p> <p>99</p> <p>73</p> <p>62</p>
Nelle immagine scattate con il flash sono presenti dei punti luminosi.	<p>Il lampo del flash viene riflesso da particelle nell'atmosfera. Impostare il flash su  (No).</p>	59
Il flash non viene emesso.	<ul style="list-style-type: none"> • Il modo flash è impostato su  (No). • È stato selezionato un modo di ripresa che non consente l'uso del flash. • È attiva una funzione che limita l'uso del flash. • Il flash incorporato non viene emesso quando si utilizza un'unità flash esterna (opzionale). • Durante la ripresa utilizzando la funzione fotografia con illuminazione avanzata senza cavi, portare l'impostazione di gruppo su Gruppo A. Quando si utilizza il flash incorporato come Commander, impostare il canale dell'unità flash su 3 CH. Consultare la documentazione fornita con il lampeggiatore (unità flash esterna). 	<p>59</p> <p>67</p> <p>77</p> <p>108</p> <p>108</p>







Problema	Causa/Soluzione	
Non è possibile utilizzare lo zoom digitale.	<ul style="list-style-type: none"> È attiva una funzione che limita l'uso dello zoom digitale. Lo Zoom digitale è impostato su No o Ritaglio nel menu impostazioni. Non è possibile utilizzare lo zoom digitale nelle seguenti situazioni. <ul style="list-style-type: none"> Quando si seleziona Selezione scene auto, Ritratto, Ritratto notturno, Panorama semplificato in Panorama o Animali domestici nel modo scena Quando si seleziona Esposizione zoom nel modo Effetti speciali Quando lo Zoom digitale è impostato su Ritaglio nel menu impostazioni, non può essere utilizzato nelle situazioni seguenti. <ul style="list-style-type: none"> Quando Dim. Immagine è  4000x3000,  3264x2448,  3984x2656,  3968x2232 o  3000x3000 Quando Opzioni filmato è  1080 ★/30p/  1080 ★/25p,  1080/30p,  1080/25p,  480/120,  480/100 HS 480/4x,  720/60p,  720/50p HS 720/2x o  1080/15,  1080/12.5 HS 1080/0,5x Quando si imposta Sequenza su Velocità alta: 120 fps o Velocità alta: 60 fps 	77 99,  81 39 46 99,  81  29  30 73,  46
Dim. Immagine non disponibile.	<ul style="list-style-type: none"> È attiva una funzione che limita l'opzione Dim. Immagine. Quando il modo scena è impostato su Panorama semplificato in Panorama, la dimensione dell'immagine è fissa. 	77 44
Non viene emesso alcun suono quando scatta l'otturatore.	È stato selezionato No per Impostazioni audio > Suono scatto nel menu impostazioni. Non viene emesso alcun suono con alcuni modi di ripresa e alcune impostazioni, anche quando è selezionato Si .	77, 100,  83
L'illuminatore ausiliario AF non si accende.	È stato selezionato No per l'opzione Illuminatore AF nel menu impostazioni. L'illuminatore ausiliario AF potrebbe non accendersi a seconda della posizione dell'area di messa a fuoco o del modo scena attualmente selezionato, anche quando è selezionato Auto .	99,  80
Sulle immagini è presente un effetto smear.	L'obiettivo è sporco. Pulire l'obiettivo.	 6
I colori sono innaturali.	Il bilanciamento del bianco non è regolato correttamente.	42, 72,  35
L'immagine presenta pixel luminosi distribuiti in modo casuale ("disturbo").	<ul style="list-style-type: none"> Il soggetto è scuro e il tempo di posa è troppo lungo oppure il valore di sensibilità ISO è troppo elevato. Per ridurre il disturbo: Utilizzare il flash. Specificare un valore di sensibilità ISO più basso. 	59 72,  33

Problema	Causa/Soluzione	
Le immagini sono troppo scure (sottoesposte).	<ul style="list-style-type: none"> Il modo flash è impostato su  (No). La finestra del flash è ostruita. Il soggetto è oltre il campo di azione del flash. Regolare la compensazione dell'esposizione. Aumentare la sensibilità ISO. Il soggetto è in controluce. Sollevare il flash e impostare il modo scena Controluce con l'opzione HDR configurata su No oppure impostare il modo flash su  (fill flash). È stato selezionato Si per Filtro ND incorporato nel menu di ripresa. 	59 32 59 69 72,  33 43, 59 74
Le immagini sono troppo luminose (sovraesposte).	<ul style="list-style-type: none"> Regolare la compensazione dell'esposizione. Utilizzare l'impostazione Filtro ND incorporato nel menu di ripresa. 	69 74,  55
Risultati imprevisti con il flash impostato su  (auto con riduzione occhi rossi).	Quando si scattano immagini con  (auto con riduzione occhi rossi) o con il fill flash con riduzione occhi rossi nel modo scena Ritratto notturno , in casi rari la correzione automatica occhi rossi potrebbe essere applicata ad aree in cui questo difetto non è presente. Utilizzare un modo scena diverso da Ritratto notturno e selezionare per il modo flash un'impostazione diversa da  (auto con riduzione occhi rossi), quindi riprovare a scattare.	40, 59
L'aspetto dell'incarnato non è stato migliorato.	<ul style="list-style-type: none"> In alcune condizioni di ripresa, non è possibile migliorare l'aspetto dell'incarnato. Per le immagini che contengono 4 o più volti, provare a utilizzare Effetto pelle soft nel Menu play. 	84 88,  11
Il salvataggio delle immagini richiede tempo.	<p>Il salvataggio delle immagini può richiedere più tempo nelle situazioni seguenti.</p> <ul style="list-style-type: none"> Quando è attiva la funzione di riduzione disturbo Quando il modo flash è impostato su  (auto con riduzione occhi rossi) Quando si scattano immagini nei modi scena seguenti. <ul style="list-style-type: none"> - Mano libera in Paesaggio notturno - HDR non impostato su No in Controluce - Panorama semplificato in Panorama in Sequenza nel menu di ripresa è impostato su Velocità alta: 120 fps o Velocità alta: 60 fps Durante le riprese con Timer sorriso Durante le riprese con D-Lighting attivo Quando l'opzione Qualità Immagine è impostata su RAW (NRW), RAW (NRW) + Fine o RAW (NRW) + Normal 	- 60 41 43 44 73,  46 63 74,  56  27

Problema	Causa/Soluzione	
Sul monitor o sulle immagini sono presenti fasce a forma di anello o con i colori dell'arcobaleno.	Per le riprese in controluce o quando è presente una fonte molto luminosa (ad esempio la luce del sole) nell'inquadratura, possono prodursi delle fasce a forma di anello o con i colori dell'arcobaleno (immagine fantasma). Cambiare la posizione della fonte luminosa o inquadrare l'immagine in modo che la fonte non rientri nell'inquadratura e riprovare.	-
Non è possibile selezionare un'impostazione/l'impostazione selezionata è disattivata.	<ul style="list-style-type: none"> • Alcune opzioni di menu non sono disponibili per tutti i modi di ripresa. Le opzioni di menu che non possono essere selezionate sono visualizzate in grigio. • È attiva una funzione che limita la funzione selezionata. 	12 -

Problemi relativi alla riproduzione

Problema	Causa/Soluzione	
Il file non può essere riprodotto.	<ul style="list-style-type: none"> • Questa fotocamera non è in grado di riprodurre immagini salvate con una fotocamera digitale di marca o modello diversi. • Questa fotocamera non è in grado di riprodurre immagini RAW (NRW) o filmati ripresi con una fotocamera digitale di marca o modello diversi. • Questa fotocamera non è in grado di riprodurre dati modificati con un computer. • Il file non può essere riprodotto durante le riprese intervallate. 	- - - 73,  47
Non è possibile ingrandire l'immagine.	<ul style="list-style-type: none"> • Non è possibile utilizzare lo zoom in riproduzione per filmati, mini-foto o immagini ritagliate con dimensioni di 320 x 240 o inferiori. • Questa fotocamera potrebbe non essere in grado di ingrandire immagini scattate con una fotocamera digitale di marca o modello diversi. 	- -
Non è possibile registrare memo vocali.	<ul style="list-style-type: none"> • I memo vocali non possono essere associati ai filmati. • I memo vocali non possono essere associati a immagini scattate utilizzando la funzione Panorama semplificato. • I memo vocali non possono essere associati a immagini scattate con altre fotocamere. I memo vocali associati a immagini mediante un'altra fotocamera non possono essere riprodotti su questa fotocamera. 	- - 88,  67

Problema	Causa/Soluzione	
Non è possibile modificare un'immagine.	<ul style="list-style-type: none"> • Alcune immagini non possono essere modificate. Le immagini che sono già state modificate non possono essere modificate nuovamente. • La memoria interna o la card di memoria non dispongono di spazio libero sufficiente. • Questa fotocamera non è in grado di modificare immagini scattate con altre fotocamere. • Le funzioni di modifica utilizzate per le immagini non sono disponibili per i filmati. 	44,  9 – 90,  9 –
Le immagini non vengono visualizzate sul televisore.	<ul style="list-style-type: none"> • Standard video o HDMI non è impostato correttamente nel menu Impostazioni TV. • I cavi sono collegati contemporaneamente al mini-connettore HDMI e al connettore di uscita USB/audio/video. • La card di memoria non contiene immagini. Sostituire la card di memoria. Rimuovere la card di memoria per riprodurre le immagini dalla memoria interna. 	100,  86 102, 106,  18 24
Nikon Transfer 2 non si avvia quando la fotocamera viene collegata a un computer.	<ul style="list-style-type: none"> • La fotocamera è spenta. • La batteria è scarica. • Il cavo USB non è collegato correttamente. • La fotocamera non è riconosciuta dal computer. • Controllare i requisiti del sistema. • Il computer non è impostato per l'avvio automatico di Nikon Transfer 2. Per ulteriori informazioni su Nikon Transfer 2, fare riferimento alle informazioni della guida contenute in ViewNX 2. 	26 26 102, 106 – 104 106
Le immagini da stampare non vengono visualizzate.	<ul style="list-style-type: none"> • La card di memoria non contiene immagini. Sostituire la card di memoria. • Rimuovere la card di memoria per stampare immagini dalla memoria interna. 	24 25
Non è possibile selezionare il formato carta con la fotocamera.	Non è possibile utilizzare la fotocamera per selezionare il formato della carta nelle situazioni seguenti, anche quando si stampa da una stampante compatibile PictBridge. Utilizzare la stampante per selezionare il formato della carta. <ul style="list-style-type: none"> • La stampante non supporta i formati della carta specificati dalla fotocamera. • La stampante seleziona automaticamente il formato della carta. 	 21,  22 –

Caratteristiche tecniche

Fotocamera digitale Nikon COOLPIX P7800

Tipo	Fotocamera digitale compatta
Numero di pixel effettivi	12,2 milioni
Sensore di immagine	CMOS da 1/1,7 pollici; circa 12,76 milioni di pixel totali
Obiettivo	Zoom ottico 7,1x con obiettivo NIKKOR
Lunghezza focale	6,0-42,8 mm (angolo di campo equivalente a un obiettivo da 28-200 mm nel formato 35 mm [135])
Numero f/	f/2-4
Struttura	13 elementi in 10 gruppi (2 elementi obiettivo ED)
Ingrandimento zoom digitale	Immagini fisse: fino a 4x (angolo di campo equivalente a un obiettivo da circa 800 mm nel formato 35 mm [135]) Filmati: fino a 2x (angolo di campo equivalente a un obiettivo da circa 400 mm nel formato 35 mm [135])
Riduzione vibrazioni	Decentramento ottico
Autofocus (AF)	AF con rilevazione del contrasto
Range di messa a fuoco	<ul style="list-style-type: none">• [W]: da circa 50 cm a ∞,• [T]: da circa 80 cm a ∞• Modo macro/primi piani: da circa 2 cm (zoom sulla posizione grandangolo) a ∞ (Tutte le distanze sono misurate dal centro della superficie anteriore dell'obiettivo)
Selezione area messa a fuoco	Priorità al volto, auto (selezione automatica di 9 aree), area centrale (grandangolo, normale), manuale con 99 aree di messa a fuoco, inseguimento soggetto, scelta soggetto AF
Mirino	Mirino elettronico, 0,5 cm (0,2 pollici) circa 921k punti LCD con funzione di regolazione diottrica (-3 - +1 m ⁻¹)
Copertura dell'inquadratura (modo di ripresa)	Circa 100% in orizzontale e 100% in verticale (rispetto alla foto effettiva)
Copertura dell'inquadratura (modo riproduzione)	Circa 100% in orizzontale e 100% in verticale (rispetto alla foto effettiva)
Monitor	LCD TFT da 7,5 cm (3 pollici), circa 921k punti (RGBW), ampio angolo di visione con rivestimento antiriflesso e 6 livelli di regolazione della luminosità, ad angolazione variabile
Copertura dell'inquadratura (modo di ripresa)	Circa 100% in orizzontale e 100% in verticale (rispetto alla foto effettiva)
Copertura dell'inquadratura (modo riproduzione)	Circa 100% in orizzontale e 100% in verticale (rispetto alla foto effettiva)

Conservazione		
Supporti	Memoria interna (circa 86 MB) Card di memoria SD/SDHC/SDXC	
File system	Compatibile con DCF, Exif 2.3 e DPOF	
Formati file	Immagini fisse: JPEG, RAW (NRW) (formato Nikon) File audio (memo vocale): WAV Filmati: MOV (Video: H.264/MPEG-4 AVC, Audio: AAC stereo)	
Dimensione dell'immagine (pixel)	<ul style="list-style-type: none"> • 12 M 4000×3000 • 8 M 3264×2448 • 4 M 2272×1704 • 2 M 1600×1200 • VGA 640×480 • 3:2 3984×2656 • 16:9 M 3968×2232 • 1:1 3000×3000 	
Sensibilità ISO (Sensibilità uscita standard)	<ul style="list-style-type: none"> • ISO 80 - 1600 • ISO 3200, Hi 1 (equivalente a ISO 6400) (disponibile quando si utilizza il modo P, S, A o M) 	
Esposizione		
Modo di misurazione esposimetrica	Matrice, ponderata centrale o spot. Anche quando Modo area AF è impostato su Manuale , l'area AF può essere associata alla gamma di misurazione utilizzando Misurazione sull'area AF .	
Controllo dell'esposizione	Attivazione esposizione automatica programmata con programma flessibile, auto a priorità di tempi, auto a priorità di diaframmi, manuale, bracketing di esposizione (Tv, Av, Sv), attivazione della compensazione dell'esposizione (con incrementi di 1/3 EV nella gamma +/-3,0 EV per immagini fisse e +/-2,0 EV per filmati)	
Otturatore		Otturatore Meccanico ed elettronico CMOS
Tempo di posa	<ul style="list-style-type: none"> • 1/4000 * - 1 sec. • 1/4000 * - 60 sec. (quando la sensibilità ISO è impostata su 80-400 nel modo M) * Quando il valore di apertura del diaframma è impostato tra f/4.5 e f/8 (posizione grandangolo) o tra f/7.1 e f/8 (posizione teleobiettivo zoom)	
Apertura	Diaframma a iride a 7 lamelle con controllo elettronico	
Campo	13 passi di 1/3 EV (W) (modo A , M)	
Autoscatto	È possibile selezionare 10, 2 e 1 secondo	
Flash incorporato		
Campo (circa) (Sensibilità ISO: auto)	[W]: 0,5 - 10 m [T]: 0,5 - 5,5 m	
Controllo flash	Flash auto TTL con pre-flash di monitoraggio; possibilità di controllo flash manuale	
Compensazione della potenza flash	In passaggi di 1/3 EV nella gamma compresa tra -2 e +2 EV	
Slitta accessori	Contatto caldo ISO 518 con contatti sincro e dati e blocco di sicurezza	

Nikon Creative Lighting System	<ul style="list-style-type: none"> • Supporto controllo flash i-TTL insieme a lampeggiatori compatibili con Nikon Creative Lighting System (con il modo di misurazione spot è supportato solo il controllo flash i-TTL standard). • La funzione Comunicazione informazioni colore flash è supportata. • La funzione di illuminazione avanzata senza cavi è supportata impostando SB-910, SB-900, SB-800 o SB-700 su flash master o impostando SU-800 sul Modo Commander (l'impostazione del flash remoto è applicabile solo al gruppo A). • La funzione Illuminazione avanzata senza cavi è supportata impostando il flash incorporato sul modo Commander (applicabile solo al gruppo A e fissato su 3 CH).
Interfaccia	USB Hi-Speed
Protocollo trasferimento dati	MTP, PTP
Uscita video	Selezionabile tra NTSC e PAL
Uscita HDMI	Selezionabile tra Auto, 480p, 720p e 1080i
Terminale I/O	<ul style="list-style-type: none"> • Uscita audio/video; I/O digitale (USB) • HDMI mini-connettore (tipo C) (uscita HDMI) • Connettore per microfono esterno (ingresso stereo mini-pin (3,5 mm di diametro), alimentatore tipo corpo spina) • Terminale accessori
Lingue supportate	Arabo, bengali, bulgaro, cinese (semplificato e tradizionale), ceco, danese, olandese, inglese, finlandese, francese, tedesco, greco, hindi, ungherese, indonesiano, italiano, giapponese, coreano, marathi, norvegese, persiano, polacco, portoghese (europeo e brasiliano), rumeno, russo, serbo, spagnolo, svedese, tamil, telugu, thailandese, turco, ucraino, vietnamita
Fonti di alimentazione	<ul style="list-style-type: none"> • Una batteria ricaricabile Li-ion EN-EL14 (inclusa) • Adattatore CA EH-5b (utilizzato in combinazione con il connettore di alimentazione EP-5A) (acquistabile separatamente)
Durata della batteria¹	
Immagine fissa	Circa 350 scatti quando si utilizza EN-EL14
Registrazione di filmati (durata effettiva della batteria per la registrazione)²	<p>Circa 1 h 15 min quando si registra nel modo NTSC utilizzando EN-EL14</p> <p>Circa 1 h 20 min quando si registra nel modo PAL utilizzando EN-EL14</p>
Attacco per treppiedi	1/4 (ISO 1222)
Dimensioni (L × A × P)	Circa 118,5 × 77,5 × 50,4 mm (sporgenze escluse)
Peso	Circa 399 g (con batteria e card di memoria SD)

Ambiente operativo

Temperatura	0°C - 40°C
Umidità	Fino all'85% (senza condensa)

- Salvo diversamente specificato, tutti i valori presuppongono una batteria completamente carica e una temperatura ambiente di $23 \pm 3^\circ\text{C}$, come specificato dalla CIPA (Camera and Imaging Products Association; Associazione dei Produttori di Fotocamere e prodotti relativi all'Imaging).
- ¹ La durata della batteria può variare in base alle condizioni di utilizzo, ad esempio l'intervallo tra gli scatti o la durata del tempo di visualizzazione dei menu e delle immagini.
 - ² I singoli file filmato non possono superare le dimensioni di 4 GB o la durata di 29 minuti. La registrazione può terminare prima di tale limite se la temperatura della fotocamera diventa elevata.

Batteria ricaricabile Li-ion EN-EL14

Tipo	Batteria ricaricabile Li-ion
Capacità nominale	CC 7,4 V, 1030 mAh
Temperatura di esercizio	0°C - 40°C
Dimensioni (L x A x P)	Circa 38 x 53 x 14 mm
Peso	Circa 48 g (escluso il copricontatti)

Caricabatteria MH-24

Potenza nominale in entrata	CA 100 - 240 V, 50/60 Hz, 0,2 A max.
Potenza nominale in uscita	CC 8,4 V, 0,9 A
Batteria ricaricabile supportata	Batteria ricaricabile Li-ion EN-EL14
Tempo di ricarica	Circa 1 ora e 30 minuti con carica completamente esaurita
Temperatura di esercizio	0°C - 40°C
Dimensioni (L x A x P)	Circa 70 x 26 x 97 mm (adattatore spina escluso)
Peso	Circa 89 g (adattatore spina escluso)

Caratteristiche tecniche

- Nikon declina qualsiasi responsabilità per eventuali errori contenuti nel presente manuale.
- L'aspetto del prodotto e le caratteristiche tecniche sono soggetti a modifica senza preavviso.

AVC Patent Portfolio License

Questo prodotto è concesso in licenza in conformità alla AVC Patent Portfolio License per uso personale e non commerciale dell'utente per (i) la codifica video in conformità con lo standard AVC ("AVC video") e/o (ii) la decodifica di filmati AVC precedentemente codificati da un utente nell'ambito di attività personali e non commerciali e/o ottenuti da un fornitore autorizzato di filmati AVC. Non viene concessa nessun'altra licenza per qualsiasi altro utilizzo, né esplicita né implicita. Per ulteriori informazioni rivolgersi a MPEG LA, L.L.C. Visitare il sito <http://www.mpegla.com>.

Licenza FreeType (FreeType2)

Alcune parti di questo software sono coperte da copyright © 2013 di The FreeType Project (<http://www.freetype.org>). Tutti i diritti riservati.

Licenza MIT (HarfBuzz)

Alcune parti di questo software sono coperte da copyright © 2013 di The HarfBuzz Project (<http://www.freedesktop.org/wiki/Software/HarfBuzz>). Tutti i diritti riservati.

Informazioni sui marchi

- Microsoft, Windows e Windows Vista sono marchi di fabbrica o marchi registrati di Microsoft Corporation negli Stati Uniti e/o in altri paesi.
- Macintosh e Mac OS sono marchi commerciali di Apple Inc, registrati negli Stati Uniti e in altri paesi.
- Adobe e Acrobat sono marchi registrati di Adobe Systems Inc.
- I loghi SDXC, SDHC e SD sono marchi registrati di SD-3C, LLC.
- PictBridge è un marchio.
- HDMI, il logo HDMI e High-Definition Multimedia Interface sono marchi o marchi registrati di HDMI Licensing LLC.

HDMI

- Wi-Fi e il logo Wi-Fi sono marchi commerciali o marchi commerciali registrati di Wi-Fi Alliance.
- Tutti gli altri nomi commerciali citati in questo manuale o in eventuale altra documentazione fornita con il prodotto Nikon acquistato, sono marchi o marchi registrati dei rispettivi proprietari.

Indice analitico

Simboli

AE/AF-L 

 Autoscatto/Timer sorriso/

Telecomando 58, 62, 63, 99,

78, 106

  Controllo di sollevamento flash

..... 59

W (Grandangolo) 33

 Modo area AF 58, 73, 49

 Modo Auto 30, 38

S Modo Auto a priorità di tempi

..... 49, 51

A Modo Auto priorità diaframmi

..... 49, 51

P Modo Auto programmato... 49, 51

 Modo di messa a fuoco 58, 64

EFFECTS Modo effetti speciali 46

 Modo filmato 91

 Modo flash 58, 59

 **CSM** Modo impostazione filmato

personalizzata 91

M Modo manuale 49, 51

SCENE Modo scena 39

U1, U2 e U3 Modi User settings

(Impostazioni utente) 55

AE-L
AF-L Pulsante AE-L/AF-L 4, 85



 Pulsante applicazione della

selezione 6

 Pulsante Cancella 37, 98, 100,

8, 67, 88

Fn1 Pulsante Funzione 1 4, 74,

100, 57, 90, 91,

92

Fn2 Pulsante Funzione 2

..... 5, 7, 11, 101, 92

MENU Pulsante menu

..... 12, 73, 88, 96, 99

 Pulsante menu rapidi 70, 95

 Pulsante monitor 10

 Pulsante riproduzione

..... 5, 6, 36, 97

T (Teleobiettivo) 33

 Visualizzazione miniature 87

Q Zoom in riproduzione 86

JPG 103

.MOV 103

.NRW 103

.WAV 103

A

Accessori opzionali 104

Adattatore CA 102, 104



Adattatore wireless per la

comunicazione con dispositivi mobili

..... 105

AF permanente

..... 74, 96, 53, 71

AF singolo... 74, 96, 53, 71

Alimentazione 26, 28, 95

Alimenti  42

Alloggiamento card di memoria 24

Anello obiettivo 1, 105

Animali domestici  45





































Anteprima esposizione M

..... 74, 58



Area di messa a fuoco

..... 16, 34, 45, 82, 49

- Auto con riduzione occhi rossi 60, 61
- Auto-bracketing 70, 72, 38
- Autofocus 65, 74, 84, 96, 53, 71
- Autoscatto 58, 62, 76
- Autoscatto: dopo lo scatto 99, 78
- Autospegnimento 27, 100, 84
- Azzeramento numerazione file 101, 94
- B**
- Batteria 20, 22, 18
- Batteria ricaricabile 20
- Batteria ricaricabile Li-ion 20, 22, 19
- Bilanciamento bianco 70, 72, 95, 35
- Blocco della messa a fuoco 85
- Bordo nero 89, 14
- BSS 42, 46
- C**
- Cancella 37, 88, 98, 8, 65, 67
- Capacità di memoria 26, 91, 92
- Card di memoria 24, 25
- Caricabatteria 20, 19
- Caricamento Eye-Fi 101, 96
- Cavo audio/video 103, 18, 104
- Cavo USB 103, 106, 20
- CLS 108
- Comando a distanza 58
- Comando di regolazione diottrica 10
- Compensazione dell'esposizione 69
- Compensazione flash 74, 54
- Computer 103, 106
- Connettore di alimentazione 104
- Connettore di uscita USB/audio/video 102, 106, 18, 20
- Contrasto 42
- Controllo da disp. HDMI 86
- Controllo distorsione 74, 55
- Controllo flash 101, 97
- Controllo zoom 6, 33
- Controluce 43
- COOLPIX Picture Control 70, 72, 95, 40
- COOLPIX Picture Control personalizzato 73, 96, 44
- Coperchio del vano batteria/
alloggiamento card di memoria 22, 24
- Copia 89, 68
- Copia immagine 89, 68
- Copia in bianco e nero 42
- Copri slitta accessori 1, 108
- D**
- Data e ora 28, 99, 73
- Diaphragma fisso 99, 82
- Differenza di orario 74
- Dimensione immagine 70, 72, 29
- D-Lighting 88, 10
- D-Lighting attivo 74, 56
- DSCN 103
- Durata filmato 92
- E**
- Effetti filtro 88, 12, 42
- Effetto pelle soft 84, 88, 11

- Elaboraz. RAW (NRW) 89, 15
 Estensione 103
 Estrazione di immagini fisse 26
- E**
 Feste/interni  41
 Fill flash 60
 Filmati accelerati 31, 32
 Filmati al rallentatore... 31, 32
 Filmato HS 31, 32
 Filtro ND incorporato
 74, 97, 55
 Filtro riduzione disturbo.... 74, 54
 Flash 58, 59
 Flash automatico 60
 Flash disattivato 60
 Flash manuale 60
 Fn1 + ghiera di comando
 4, 100, 91
 Fn1 + ghiera di selezione
 4, 101, 91
 Fn1 + pulsante di scatto
 4, 100, 90
 Formattazione 24, 100, 85
 Formattazione della memoria interna
 100, 85
 Formattazione di card di memoria
 24, 100, 85
 FSCN 103
 Funzioni che non possono essere
 utilizzate contemporaneamente 77
 Fuochi artificiali  42
 Fuso orario 28, 74
 Fuso orario e data 28, 99, 73
- G**
 Ghiera di comando 3, 6, 49
- Ghiera di comando principale
 3, 6, 49
 Ghiera di compensazione
 dell'esposizione 69
 Ghiera di selezione modo 30
 Ghiera secondaria 3, 6, 49
 Grandangolo 33
- H**
 HDMI 86
 HDR 43
- I**
 Identificativo 103
 Illuminatore AF 99, 80
 Immagini RAW (NRW) 27
 Impostazioni audio 100, 83
 Impostazioni monitor 99, 75
 Impostazioni TV 100, 86
 Indicatore di livello batteria 26
 Indicatore di messa a fuoco 15, 34
 Indicatore memoria interna 26
 Indicatori inversi 101, 97
 Infinito 65
 Info foto 75, 99, 75
 Informazioni di ripresa 11, 14
 Informazioni livello toni
 11, 19, 75
 Ingresso audio/video 18
 Inseguimento soggetto
 50, 51
 Interruttore di alimentazione/spia di
 accensione 2
 Istogramma 19, 99, 75
- L**
 Lampeggiatore 108

- Lampeggiatore Flash esterno 59, 108
- Lingua/Language 100, 85
- Livello toni 19
- Luminosità 99, 75
- Lunghezza focale
..... 74, 75, 57, 16
- M**
- Macro/primi piani 65
- Macro/primo piano 41
- Memo vocale 88, 67
- Memoria zoom 74, 57
- Menu di ripresa 73, 44
- Menu filmato e impostazione filmato
personalizzata 96, 70
- Menu impostazioni 99, 72
- Menu play 88
- Menu rapido 70, 95, 27
- Menu specializzati per **U1, U2** o **U3**
..... 55, 75
- Messa a fuoco 34, 76, 82, 93,
49, 53, 71
- Messa a fuoco manuale 65, 66
- Microfono 91, 67
- Microfono esterno 104
- Mini-connettore HDMI 18
- Mini-foto 88, 13
- Mirino 10, 32, 6
- Misurazione sull'area AF 75, 58
- Modi User settings (Impostazioni
utente) 55
- Modifica di filmati 25
- Modifica di immagini fisse 9
- Modo area AF 58, 73, 49
- Modo Auto a priorità di tempi
..... 49, 51
- Modo Auto priorità diaframmi
..... 49, 51
- Modo Auto programmato 49, 51
- Modo autofocus
..... 65, 74, 96, 53, 71
- Modo Commander 60, 75, 59
- Modo controllo flash 59
- Modo di messa a fuoco 58, 64
- Modo di ripresa
..... 31, 75, 96, 70
- Modo di riproduzione 36
- Modo effetti speciali 46
- Modo esposizione 49, 73, 45
- Modo filmato 91
- Modo flash 58, 59
- Modo impostazione filmato
personalizzata 91
- Modo manuale 49, 51
- Modo scena 39
- Monitor 9, 11, 14, 6
- Multi-scatto 16 46
- Multi-selettore 3, 6, 58
- Multi-selettore a rotazione
..... 2, 3, 6, 58
- Museo 42
- My Menu 72, 101, 93
- N**
- Nikon Creative Lighting System
..... 108, 18
- Nitidezza 42
- Nome file 103
- Numero di esposizioni rimanenti
..... 26, 28
- O**
- Obiettivo 6, 16
- Occhio per cinghia fotocamera 8

Opzione data dell'ordine di stampa	63
Opzioni filmato	95, 30
Opzioni pulsante cancella	100, 88
Opzioni visualizz. sequenza	89, 69
Ora legale	28, 74
Ordine di stampa	88, 62
Orizzonte virtuale	16, 99, 75
P	
Paesaggio notturno 	41
Panorama assistito	44, 5
Panorama 	44
Panorama semplificato	44, 2
Paraluce	104
Passaggio da una scheda all'altra	13
Personalizza My Menu	101, 93
Personalizzazione ghiera	100, 87
PictBridge	103, 20
Picture Control	70, 72, 95, 40
Picture Control personalizzato	73, 96, 44
Posizione zoom all'avvio	74, 57
Premisuraz. manuale	37
Press. multi-selettore dx	100, 88
Pressione a metà corsa	4, 34, 35
Priorità al volto	49
Proteggi	88, 66
Pulsante blocco AE/AF	85, 100, 89
Pulsante di scatto	4, 7, 34, 35
Pulsante Fn2	101, 92

Q

Qualità immagine..... 70, 72, 27

R

Raddrizzamento..... 89, 15

Registra orientamento..... 100, 83

Registrazione di filmati..... 91

Regolazione rapida..... 42

Reticolo..... 16, 75

Riduzione rumore del vento
..... 97, 72

Riduzione vibrazioni..... 99, 79

Rilevamento del volto..... 83

Ripresa..... 30, 46

Riprese intervallate..... 47

Ripristina tutto..... 101, 98

Ripristina User settings
(Impostazioni utente)..... 57

Riproduzione..... 36, 97, 67

Riproduzione a pieno formato
..... 18, 36, 86, 87

Riproduzione di filmati..... 97

Riproduzione/menu..... 75

Ritaglio..... 86, 17

Ritocco rapido..... 88, 10

Ritratto notturno  40 |

Rotaz. ghiera di comando
..... 100, 87

RSCN..... 103

Ruota foto verticali..... 100, 84

Ruota immagine..... 88, 66

S

Salva User settings
(Impostazioni utente)..... 55

Saturazione..... 42

Scegliere foto principale.... 89, 69

26

Scelta dello scatto migliore	42,	46
Scelta soggetto AF	82,	51
Schermata avvio	99,	72
Schermata di selezione immagini	90	
Selezione delle immagini	90	
Selezione scene auto	40	
Sensibilità ISO	70, 72, 95,	33
Sensibilità mic esterno	100,	86
Sequenza	37, 73,	7,
	68	
Sequenza ad alta velocità		47
Sincro su tempi lenti	60	
Sincro sulla seconda tendina	60	
Singolo	73,	46
Slide show	88,	64
Slitta accessori	1,	108
Solo distanza ravvicinata	65	
Spia autoscatto	62, 63	
Sport	40	
SSCN		103
Stampa		20,
		21,
		22
Stampa data	99,	77
Stampa diretta	103,	20
Stampa DPOF		24
Stampante	102,	20
Standard video		86
Suono pulsante		83
Suono scatto		83
I		
Tappo dell'obiettivo	8	
Telecomando		105,
		106,
		107
Teleobiettivo	33	
Televisore		18
Temperatura di colore		36
Tempo di posa	49, 53	
Tempo di posa minimo		33
Tempo di registrazione filmato rimanente	91	
Terminale accessori	2, 101,	95,
		113
Timer sorriso	58, 63	
Tono		43
TV	102	
U		
Unità GPS		105,
		113
Unità ind. distanza MF	101,	97
Usa GPS per orologio		95
V		
Valore di apertura del diaframma	49	
Valore increm. sens. ISO	99,	80
Velocità zoom	99,	82
Versione firmware	101,	98
ViewNX 2	104	
Visual. iniziale monitor	76	
Visualizz. orizzonte virtuale	76,	75
Visualizzazione calendario	87	
Visualizzazione della griglia		41
Visualizzazione guida Fn1	4, 101,	92
Visualizzazione miniature	87	
Volume	97,	67
Z		
Zoom	33	
Zoom digitale	33, 99,	81
Zoom in riproduzione	86	
Zoom ottico	33	

Il presente manuale non può essere riprodotto, né interamente né parzialmente (fatte salve brevi citazioni in articoli o riviste del settore), senza l'autorizzazione scritta della NIKON CORPORATION.

NIKON CORPORATION

© 2013 Nikon Corporation



FX3I01(1H)
6MN2931H-01