

## Bedienungsanleitung 7611.287

Dieser Funkwecker liefert Ihnen die präzisesten Zeitangaben, die heute möglich sind, und das in ganz Europa. Denn er empfängt das von 4 Atomuhren in der deutschen Physikalisch-Technischen Bundesanstalt (PTB) erzeugte Zeitsignal – mit einer Abweichung von durchschnittlich weniger als 1 Sekunde in 2 Millionen Jahren. Die PTB überträgt das Zeitsignal (DCF77, 77,5 kHz) permanent aus Mainflingen, 25 km südöstlich von Frankfurt am Main. Im Prinzip hat der dortige Sender eine Reichweite von 2'000 km, diese kann jedoch je nach den am Empfangsort vorherrschenden atmosphärischen oder topographischen Bedingungen schwanken.

Nähere Informationen erhalten Sie im Internet unter [www.ptb.de](http://www.ptb.de)

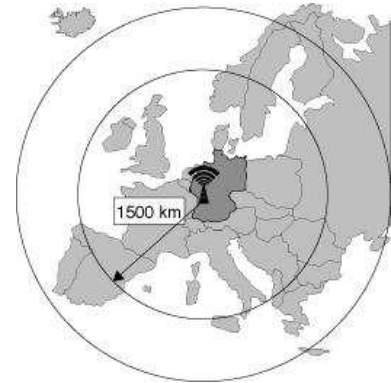

### Umweltbedingte Einflüsse auf den Empfang

Der Funkwecker erhält seine präzisen Zeitinformationen – der Name tönt es an – über Funk. Wie bei anderen ähnlichen Technologien kann auch hier der Empfang unter anderem durch die folgenden Faktoren beeinträchtigt werden:

- Die grosse Übertragungsdistanz
- Berge und Täler in der Nähe
- Hohe Gebäude in nächster Umgebung.
- Bahnlinien, Hochspannungsleitungen usw. in der Nähe
- Nahegelegene Autobahnen, Flughäfen usw.
- Baustellen in der Nähe
- Bedingungen in Innenräumen von Betonbauten
- Elektrogeräte in der Nähe
- Ungünstiges Wetter
- Bedingungen im Innern von Verkehrsmitteln in Bewegung
- Grosse Bauten in der Nähe

### Technische Angaben

- Empfängt das DCF77-Signal mit 77,5 kHz der PTB in Mainflingen, Deutschland
- Automatische Zeiteinstellung bei Signaleingang
- Kalender mit Wochentagsanzeige
- Anzeige von Stunden, Minuten und Sekunden
- 12- oder 24-Stunden-Anzeige
- Quarzfrequenz: 32,768 kHz
- Ganggenauigkeit (mit Atomuhr): besser als 1 Sekunde in 3000 Jahren
- Ganggenauigkeit (ohne Funkverbindung): durchschnittlich 60 Sekunden pro Monat
- Zulässiger Temperaturbereich 0°C bis 50°C (32°F bis 122°F)
- Temperaturmessbereich -9.9°C bis 50°C (14.2°F bis 122°F)
- Temperatur-Anzeigegenauigkeit 0,1°C
- Gangreserve (Batterielebensdauer): ca. 1 Jahr

### Aufstellung

Dieser Funkwecker empfängt Signale ähnlich wie ein Fernseher oder ein Radioempfänger. Am besten stellen Sie ihn nahe einem Fenster oder an einem anderen Ort mit gutem Empfang auf.

An diesen Orten sollte der Funkwecker nicht aufgestellt werden, da hier unter Umständen Empfangsprobleme auftreten.



Inside or near concrete/ steel buildings or structures, unless the clock is close/ next to a window (with curtain open).



Next or close to power station.



Inside moving vehicles (automobile, train, airplanes etc) which radio transmission or electronics will interfere the reception of radio-controlled clock.



Too close to household appliances (Computer, TV, video/audios, fax machines, speakers).



Near construction sites, traffic lights, roadside, neon lights etc.



Close to or on top of metal surfaces / plates.

Inside or near concrete/steel buildings or structures, unless the clock is close/next to a window (with curtain open) = **Im Inneren oder in der Nähe von Zementgebäuden oder Stahlkonstruktionen. Das Signal wird jedoch in der Nähe eines Fensters (bei offenem Vorhang) empfangen.**

Next or close to power station = **In der Nähe von Elektrizitätswerken**

Inside moving vehicles (automobile, train, airplanes etc.) which radio transmission or electronics will interfere the reception of radio-controlled clock = **Im Inneren von fahrenden Verkehrsmittel (PW, Bahn, Flugzeug etc.), deren Funksignale oder Elektronik den Empfang des Zeitsignals stören könnten.**

Too close to household appliances (computer, TV, video/audios, fax machines, speakers etc.) = **In der Nähe von elektronischen Haushaltsgeräten (PC, TV, Video, Faxgerät etc.)**

Near constructions sits, traffic lights, roadside, neon lights etc. = **In der Nähe von Baustellen, Verkehrsampeln, Leuchtreklamen etc.**

Close to or on top of metal surfaces / plates = **In der Nähe von oder direkt auf Metallflächen.**

Snooze/Light = **Snooze/Licht-Taste**

Night Light + Snooze =

**Displaybeleuchtung + Snooze-Funktion /**

**Night Light + Alarm on = Displaybeleuchtung + Weckfunktion ein /**

**ALL off = Alles aus**

Reset = **Neustart**

Set / Wave = **Einstellung / Signalempfang**

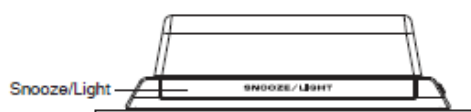

Snooze/Light



Germany.

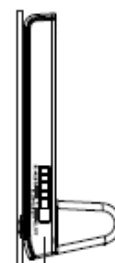

Night Light + Snooze / Night Light + Alarm On / ALL Off

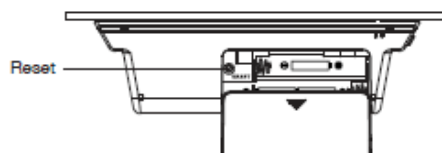

Reset

).

d.

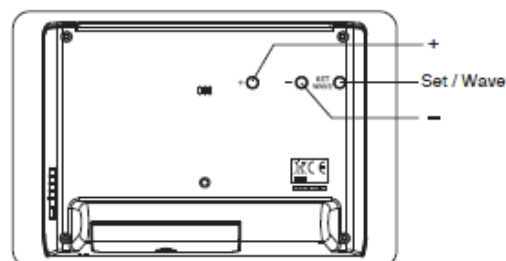

+

Set / Wave

-

- Der Aufbau Ihres Geräts kann leicht von dem hier abgebildeten abweichen.
- Batterien vom Typ «AA» oder «AAA». Dieses Gerät benötigt unter Umständen mehr als eine Batterie. Angaben zum richtigen Batterietyp und zur korrekten Polung, (+) und (-), finden Sie auf der Innenseite des Batteriefachs eingeprägt.

### **Einlegen der Batterien**

- Batteriefach öffnen.
- Batterien mit richtiger Polung, (+) und (-), wie angegeben einlegen.
- Batteriefach schliessen.

Wichtig: Alte und neue Batterien nicht gemeinsam verwenden.  
Auch nicht Alkali-, herkömmliche (Zink-Kohle-) und aufladbare (Nickel-Cadmium-) Batterien mischen.

Keine Taste am Gerät betätigen oder Einstellung verändern. Der Funkwecker empfängt nach dem Einlegen der Batterien das Signal automatisch und stellt selbständig die Zeit ein.

### **Erste Schritte**

Solange der Funkwecker von den Batterien mit Strom versorgt wird, empfängt er das Zeitsignal und stellt die Zeit automatisch ein. Kein manuelles Einstellen ist nötig nach der Inbetriebnahme. Die korrekte Einstellung der Uhrzeit mithilfe des Zeitsignals ist in ganz Europa möglich. Es empfiehlt sich, den Funkwecker nach der Inbetriebnahme über Nacht stehenzulassen, denn die besseren Empfangsbedingungen in diesem Zeitraum erleichtern dem Gerät das Erkennen des Zeitsignals.

### **Funkuhrbetrieb**

Der Funkwecker empfängt das Zeitsignal automatisch täglich um Mitternacht und stellt die Zeit entsprechend neu ein.

Die Anzeige «WAVE OK» und das Sendeturm-Symbol erscheinen auf dem Display, wenn das Zeitsignal sauber empfangen oder die «**WAVE**»-Taste gedrückt wird.

Wichtig: Keine Taste und keinen Schalter betätigen während des Zeitsignal-Empfangs.

### **Zeitsignal-Empfang manuell auslösen**

Der Zeitsignal-Empfang lässt sich auch manuell auslösen durch Drücken der «**WAVE**»-Taste.

### **Fehlgeschlagener Zeitsignal-Empfang**

Funktioniert der automatische Zeitsignal-Empfang nicht, so verschwindet sowohl das Radiowellen-Symbol auf dem Symbol des Sendeturms als auch die Anzeige «WAVE OK»; daraufhin versucht der Funkwecker während maximal 4 Stunden jede Stunde, das Signal wieder zu empfangen.

Schlägt der automatische Zeitsignal-Empfang fehl nach dem Einlegen der Batterien oder nach einem Reset/Neustart, versucht der Funkwecker alle 3 Stunden während 10 Minuten, das Signal wieder zu empfangen.

### **Funkwecker manuell einstellen**

«TIME ZONE» (Zeitzone) und Sprache einstellen.

1. «**SET/WAVE**»-Taste ein paar Sekunde lang gedrückt halten, um den «TIME ZONE»-(Zeitzone-) und Sprach-Einstell-Modus zu aktivieren.
2. «**←**»-Taste so oft drücken, bis die gewünschte Sprache auf dem Display erscheint.
3. «**+**»-Taste so oft drücken, bis die gewünschte Zeitzone auf dem Display erscheint.

## Kalender einstellen

1. **«SET/WAVE»**-Taste nach dem «TIME ZONE»- und Sprach-Einstell-Modus drücken.
2. Mehrmals **«+»**- oder **«-»**-Taste zum Einstellen des Jahrs drücken.
3. **«+»**- oder **«-»**-Taste gedrückt halten, um das Jahr schnell zu ändern.
4. Mit **«SET/WAVE»**-Taste Jahr bestätigen und zur Datums-Einstellung gehen.
5. Mehrmals **«+»**- oder **«-»**-Taste zum Einstellen des Datums drücken.
6. **«+»**- oder **«-»**-Taste gedrückt halten, um das Datum schnell zu ändern.

## Zeit einstellen

1. **«SET/WAVE»**-Taste nach dem Kalender-Einstell-Modus drücken.
2. Mehrmals **«+»**- oder **«-»**-Taste zum Einstellen der Minuten drücken, durch einmaliges Drücken der **«+»**- oder **«-»**-Taste wird der Sekundenzähler auf 00 zurückgesetzt.
3. **«+»**- oder **«-»**-Taste gedrückt halten, um die Zeit schnell zu ändern.

## Format einstellen

1. **«SET/WAVE»**-Taste nach dem Kalender-Einstell-Modus drücken, um den Format-Einstell-Modus zu aktivieren.
2. **«+»**-Taste drücken, um von 12- auf 24-Stunden-Anzeige zu wechseln bzw. umgekehrt.
3. **«-»**-Taste drücken, um von °C- auf °F-Temperaturanzeige zu wechseln bzw. umgekehrt.
4. Mit **«SET/WAVE»**-Taste Eingabe bestätigen und Einstellmodus beenden.

## Weckfunktion verwenden

### Weckzeit einstellen

1. Mehrmals **«+»**- oder **«-»**-Taste zum Einstellen der Weckzeit drücken, die Weckzeit wird nun im Zeitanzeige-Display angezeigt, dazu erscheint das «AL»-Symbol (für «Alarm»).
2. **«+»**- oder **«-»**-Taste gedrückt halten, um die Weckzeit schnell zu ändern.

### Weckfunktion aktivieren

«ALARM»-Schalter auf **«ALARM ON/ALARM OFF/SNOOZE»** schieben, um die Weckfunktion zu aktivieren.

### «Snooze»-(Schlummer-)Funktion aktivieren

1. «ALARM»-Schalter auf **«NL ON + SNOOZE ON»** schieben, das Zeichen  und «Zz» erscheinen auf dem Display. Die «Snooze»-Funktion ist aktiviert.
2. Wenn der Weckton ertönt, **«SNOOZE / LIGHT»**-Taste drücken. Der Weckton ertönt dann nach ca. 5 Minuten wieder.
3. Um die «Snooze»-Funktion auszuschalten, «ALARM»-Schalter auf **«NL ON + ALM ON»** / **«ALL OFF»** schieben.

## Displaybeleuchtung einschalten

- «ALARM»-Schalter auf **«NL ON + SNOOZE ON»** / **«NL ON + ALM ON»** schieben. Die Displaybeleuchtung ist eingeschaltet.
- Um die Displaybeleuchtung auszuschalten, «ALARM»-Schalter auf **«ALL OFF»** schieben.

## Temperaturmessung

Die Temperatur wird in Temperaturfeld angezeigt, dabei wird «Hi» (zu hoch) bzw. «Lo» (zu niedrig) angezeigt, wenn die Temperatur ausserhalb des Messbereichs liegt.

Das Gerät lässt sich bei einer Störung durch Drücken der «RESET»-Taste neu starten.

### **Gebrauch und Pflege Ihre Funkweckers**

- Funkwecker nicht hohen Temperaturen oder Erschütterungen aussetzen und ihn vor Nässe schützen.
- Nicht mit ätzenden Substanzen, Parfüm oder Alkohol in Berührung bringen und nicht mit scharfen Reinigungsmitteln behandeln.
- Funkwecker nicht übermässiger Belastung, Erschütterungen, Staubeinwirkung, Temperaturen oder Feuchtigkeit aussetzen. Solche Bedingungen können seine Lebensdauer verkürzen.
- Eingriffe auf die inneren Bauteile des Funkweckers unterlassen. Dies würde zum Verfall der Garantie führen, auch könnte dadurch das Gerät beschädigt werden.

---

### **Mode d'emploi 7611.287**

Ce réveil radiocommandé vous fournit l'heure la plus précise possible actuellement, et ce dans toute l'Europe. En effet, il reçoit le signal horaire émis par les 4 horloges atomiques de l'office fédéral allemand physico-technique (PTB) – avec une marge d'erreur en moyenne inférieure à une seconde en deux millions d'années. Situé à Mainflingen, à environ 25 km au sud-est de Francfort, l'émetteur du PTB diffuse en continu un signal horaire (DCF77, 77,5 kHz) qui, en principe, peut être capté dans un rayon de 2000 km. La réception de ce signal peut toutefois être perturbée ou entravée par les conditions atmosphériques ou topographiques locales.

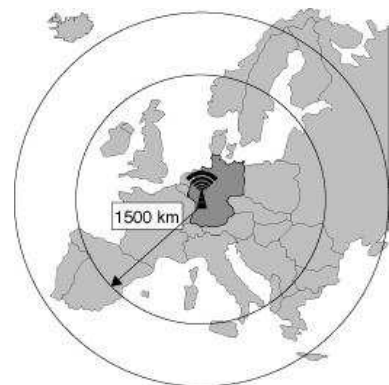

Vous trouverez de plus amples informations sur le site Internet du PTB: [www.ptb.de](http://www.ptb.de)

### **Influences de l'environnement sur la réception**

Ce réveil radiocommandé indique l'heure exacte grâce à la technologie sans fil. Comme pour tous les appareils sans fil, ses propriétés de réception peuvent être réduites, entre autres par les facteurs suivants:

- Une importante distance de transmission
- La proximité de montagnes et de vallées
- La proximité immédiate de hauts bâtiments
- La proximité de voies ferrées, de lignes à haute tension, etc.
- La proximité d'autoroutes, d'aéroports, etc.
- La proximité de chantiers de construction
- L'utilisation à l'intérieur d'un bâtiment en béton
- La proximité d'appareils électriques
- De mauvaises conditions atmosphériques
- L'utilisation à l'intérieur de moyens de transport en mouvement
- La proximité de grandes constructions ou structures métalliques

### **Données techniques**

- Réception du signal horaire DCF77 diffusé par l'émetteur du PTB à Mainflingen (Allemagne) sur la fréquence de 77,5 kHz
- Réglage automatique de l'heure après réception du signal horaire
- Calendrier avec affichage du jour de la semaine
- Affichage des heures, minutes et secondes
- Affichage du format 12 ou 24 heures
- Fréquence du quartz: 32,768 kHz
- Précision de l'heure indiquée (avec horloge atomique): mieux qu'une seconde en 3000 ans
- Précision de l'heure indiquée (sans liaison radiocommandée): en moyenne 60 secondes par mois

- Plage de températures admise: de 0 °C à 50 °C (de 32 °F à 122 °F)
- Plage de mesure de la température: de -9,9 °C à 50 °C (de 14,2 °F à 122 °F)
- Précision de la température indiquée: 0,1 °C
- Réserve de marche (durée de vie de la pile): env. 1 an

## Installation

Ce réveil radiocommandé reçoit les signaux comme un téléviseur ou un récepteur radio. Au mieux, placez-le à proximité d'une fenêtre ou à un autre endroit où la réception est bonne.

Il convient d'éviter de placer ce réveil radiocommandé aux endroits suivants qui, dans certaines circonstances, peuvent entraver la réception.

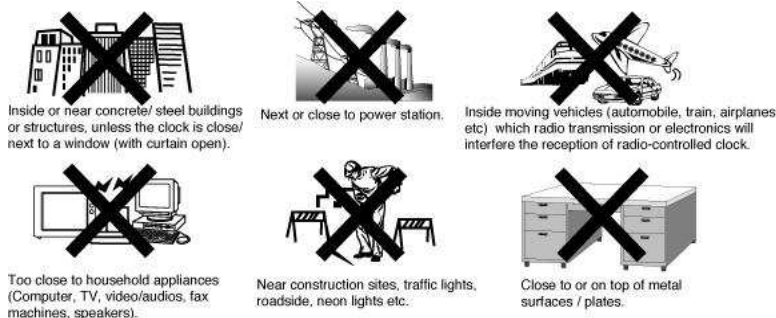

Inside or near concrete/steel buildings or structures, unless the clock is close/next to a window (with curtain open) = **À l'intérieur ou à proximité de bâtiments en ciment ou de constructions en acier. La réception du signal horaire est toutefois possible à proximité d'une fenêtre (rideaux ouverts).**

Next or close to power station = **À proximité de centrales électriques.**

Inside moving vehicles (automobile, train, airplanes etc.) which radio transmission or electronics will interfere the reception of radio-controlled clock = **À l'intérieur de moyens de transport en mouvement (voitures, trains, avions, etc.), dont les installations radiocommandées ou électroniques pourraient gêner la réception du signal horaire.**

Too close to household appliances (computer, TV, video/audios, fax machines, speakers etc.) = **À proximité d'appareils électroménagers et électroniques (ordinateurs, téléviseurs, appareils vidéo, fax, etc.)**

Near constructions sites, traffic lights, roadside, neon lights etc. = **À proximité de chantiers, de feux de signalisation, d'affiches lumineuses, etc.**

Close to or on top of metal surfaces / plates = **À proximité de surfaces métalliques ou directement dessus.**

Snooze/Light = **touche snooze/éclairage**

Night Light + Snooze = **éclairage de l'écran + fonction snooze /**

Night Light + Alarm on = **éclairage de l'écran + fonction réveil activés /**

ALL off = **tout désactivé**

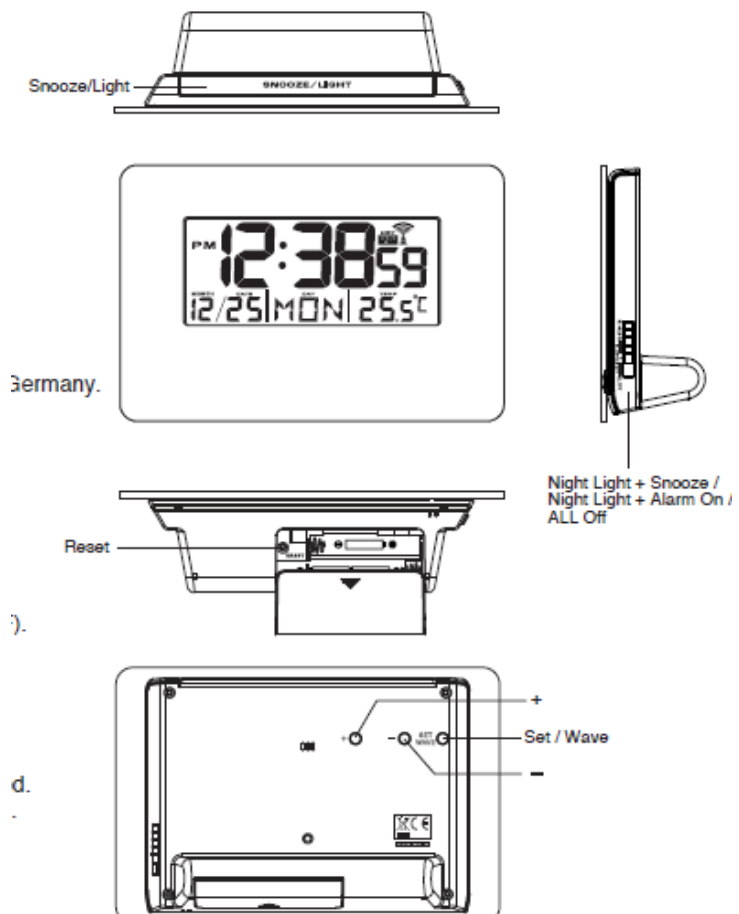

Reset = réinitialisation (remise à zéro)

Set / Wave = réglage / réception du signal horaire

- La construction de votre réveil peut légèrement différer de celle de l'illustration.
- L'appareil est alimenté par des piles de type «AA» ou «AAA». Dans certaines circonstances, le recours à plus d'une pile est nécessaire. Les indications relatives au type de piles à utiliser et au sens de la polarité (+ et -) à respecter se trouvent à l'intérieur du logement des piles.

### **Introduction des piles**

- Ouvrez le logement des piles.
- Introduisez les piles en veillant à respecter le sens de la polarité (+ et -) indiqué.
- Fermez le logement des piles.

Important: Ne mélangez pas des piles usagées avec des piles neuves.  
De même, ne mélangez pas des piles alcalines traditionnelles (zinc-charbon) avec des piles rechargeables (nickel-cadmium).

N'appuyez sur aucune touche ou ne changez aucun réglage de l'appareil. Une fois les piles introduites, le réveil radiocommandé capte le signal horaire et règle automatiquement l'heure.

### **Premières étapes**

Dès l'instant où le réveil radiocommandé est alimenté en courant par les piles, il reçoit le signal horaire et règle automatiquement l'heure. Autrement dit, aucun réglage manuel n'est nécessaire après l'introduction des piles. Le réglage correct de l'heure via réception du signal horaire est possible dans toute l'Europe. Une fois les piles introduites, il est recommandé de laisser le réveil radiocommandé capter le signal horaire pendant la nuit qui offre les meilleures conditions de réception.

### **Mise en service/fonctionnement**

Le réveil radiocommandé capte le signal horaire tous les jours à minuit et règle de nouveau l'heure automatiquement.

L'indication «WAVE OK» et le symbole de l'émetteur apparaissent à l'écran lorsque le signal horaire est reçu proprement ou que l'on appuie sur la touche «**WAVE**».

Important: n'appuyez sur aucune touche et n'enclenchez aucun curseur pendant la réception du signal horaire.

### **Déclenchement manuel de la réception du signal horaire**

La réception du signal horaire peut également être déclenché manuellement en appuyant sur la touche «**WAVE**».

### **Échec de la réception du signal horaire**

Si la réception automatique du signal horaire échoue, le symbole des ondes radio situé au-dessus du symbole de l'émetteur disparaît de l'écran, tout comme l'indication «WAVE OK». Alors, le réveil radiocommandé essaie à nouveau de capter le signal horaire toutes les heures pendant maximum 4 heures.

Si la réception automatique du signal horaire ne s'établit pas après l'introduction des piles ou après une réinitialisation (remise à zéro), le réveil radiocommandé tente à nouveau de capter le signal horaire toutes les 3 heures pendant 10 minutes.

## Réglages manuels du réveil radiocommandé

### Réglage de la langue et du fuseau horaire (TIME ZONE)

1. Appuyez sur la touche **«SET/WAVE»** en la maintenant enfoncée pendant quelques secondes pour activer le mode de réglage de la langue et du fuseau horaire «TIME ZONE».
2. Appuyez sur la touche **«-»** autant qu'il le faut pour que la langue souhaitée apparaisse à l'écran.
3. Appuyez sur la touche **«+»** autant qu'il le faut pour que le fuseau horaire souhaité apparaisse à l'écran.

### Réglage du calendrier

1. Après avoir défini la langue et le fuseau horaire, appuyez sur la touche **«SET/WAVE»** pour activer le mode de réglage du calendrier.
2. Appuyez plusieurs fois sur la touche **«+»** ou **«-»** pour régler l'année.
3. Appuyez sur la touche **«+»** ou **«-»** en la maintenant enfoncée pour changer l'année rapidement.
4. Appuyez sur la touche **«SET/WAVE»** pour confirmer l'année et passez au réglage de la date.
5. Appuyez plusieurs fois sur la touche **«+»** ou **«-»** pour régler la date.
6. Appuyez sur la touche **«+»** ou **«-»** en la maintenant enfoncée pour changer la date rapidement.

### Réglage de l'heure

1. Après avoir défini le calendrier, appuyez sur la touche **«SET/WAVE»** pour activer le mode de réglage de l'heure.
2. Appuyez plusieurs fois sur la touche **«+»** ou **«-»** pour régler les minutes. En appuyant une seule fois sur la touche **«+»** ou **«-»**, le compteur de secondes (trotteuse) est remis à zéro (00).
3. Appuyez sur la touche **«+»** ou **«-»** en la maintenant enfoncée pour changer l'heure rapidement.

### Réglage du format d'affichage de l'heure

1. Après avoir défini l'heure, appuyez sur la touche **«SET/WAVE»** pour activer le mode de réglage du format d'affichage de l'heure.
2. Appuyez sur la touche **«+»** pour passer du format 12 heures au format 24 heures et vice-versa.
3. Appuyez sur la touche **«-»** pour passer de l'affichage de la température en °C à celui en °F et vice-versa.
4. Appuyez sur la touche **«SET/WAVE»** pour confirmer et terminer le mode de réglage.

## Utilisation de la fonction réveil

### Réglage de l'heure de réveil

1. Appuyez plusieurs fois sur la touche **«+»** ou **«-»** pour régler l'heure de réveil qui s'affiche alors à l'écran, avec le symbole «AL» (alarme).
2. Appuyez sur la touche **«+»** ou **«-»** en la maintenant enfoncée pour changer l'heure de réveil rapidement.

### Activation de la fonction réveil

Poussez le curseur «ALARM» sur **«ALARM ON/ALARM OFF/SNOOZE»** pour activer la fonction réveil.

### Activation de la fonction «snooze» (petit somme -> répétition de l'alarme)

1. Poussez le curseur «ALARM» sur **«NL ON + SNOOZE ON»**. Les symboles  et «Zz» apparaissent à l'écran. La fonction «snooze» est activée.
2. Quand l'alarme retentit, appuyez sur la touche **«SNOOZE / LIGHT»** et l'alarme s'arrête puis retentit de nouveau après environ 5 minutes.
3. Pour désactiver la fonction «snooze», poussez le curseur «ALARM» sur **«NL ON + ALM ON» / «ALL OFF»**.

### Activation de l'éclairage de l'écran



- Poussez le curseur «ALARM» sur «NL ON + SNOOZE ON» / «NL ON + ALM ON». L'éclairage de l'écran est activé.
- Pour désactiver l'éclairage de l'écran, poussez le curseur «ALARM» sur «ALL OFF».

### Mesure de la température

La température est affichée dans le champ de l'écran prévu à cet effet, le symbole «Hi» (trop haute) ou «Lo» (trop basse) apparaissant quand la température se situe hors de la plage de mesure. En cas de perturbation ou de dysfonctionnement, il est possible de réinitialiser l'appareil en appuyant sur la touche «RESET».

### Utilisation et entretien du réveil radiocommandé

- N'exposez pas le réveil radiocommandé à des températures élevées, ne le secouez pas et protégez-le de l'humidité.
- Ne mettez pas le réveil radiocommandé en contact avec des substances corrosives, du parfum ou de l'alcool et ne le nettoyez pas avec des produits agressifs.
- N'exposez pas le réveil radiocommandé à des charges extrêmes ni à la poussière, ce qui pourrait réduire sa durée de vie.
- Les pièces internes du réveil radiocommandées ne se prêtent à aucune intervention de l'utilisateur. Cela pourrait annuler la garantie et endommager l'appareil.

---

### Istruzioni per l'uso 7611.287

Questa sveglia radiocontrollata fornisce l'orario nel modo più preciso in tutta Europa. Riceve infatti il segnale orario dall'istituto PTB (Physikalisch-Technischen Bundesanstalt) in Germania che dispone di 4 orologi atomici con un margine di errore medio di meno di 1 secondo ogni 2 milioni di anni. Il segnale orario (DCF77, 77,5 kHz) viene trasmesso costantemente da Mainflingen, 25 km a sud-est di Francoforte (Frankfurt am Main). Il trasmettitore ha un raggio d'azione di 2'000 km il quale però può variare a seconda delle condizioni atmosferiche o topografiche del luogo di ricezione. Per più informazioni consultare il sito [www.ptb.de](http://www.ptb.de)

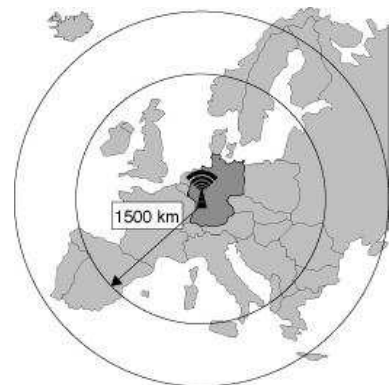

### Influssi atmosferici sulla ricezione

Come lo dice il nome, la sveglia radiocontrollata riceve informazioni d'orario precise tramite segnali radio. Come in altre tecnologie simili, anche in questo caso la ricezione può essere alterata dai seguenti fattori:

- la grande distanza di trasmissione
- montagne e vallate limitrofe
- alti edifici nelle vicinanze
- linee di ferrovia, cavi di alta tensione ecc. vicine
- autostrade, aeroporti ecc. limitrofi
- cantieri nelle vicinanze
- condizioni all'interno di costruzioni in cemento
- apparecchi elettrici nelle vicinanze
- tempo cattivo
- condizioni all'interno di mezzi di trasporto in movimento
- grandi costruzioni nelle vicinanze

### Dati tecnici

- Segnale DCF77 del PTB di Mainflingen, Germania, operante sui 77,5 kHz
- Impostazione dell'orario automatica al ricevimento del segnale
- Calendario con indicazione dei giorni settimanali
- Indicazione delle ore, dei minuti e dei secondi
- Formato orario: 12 o 24 ore
- Frequenza al quarzo 32,768 kHz
- Precisione (con orologio atomico): margine d'errore di meno di 1 secondo in 3000 anni
- Precisione (senza collegamento radio): in media 60 secondi al mese
- Temperatura operativa consentita da 0° a 50°C (da 32°F da 122°F)
- Campo di misurazione della temperatura da -9,9° a 50°C (da 14.2°F a 122°F)
- Precisione dell'indicazione della temperatura: 0,1°C
- Autonomia (durata della pila): 1 anno circa

## Posizionamento

Questa sveglia radiocontrollata riceve segnali in modo analogico ad un televisore o a un ricevitore radio. Si consiglia di posizionarla vicino a una finestra o in un altro luogo con buona ricezione.

È sconsigliato posizionare la sveglia radiocontrollata nei seguenti luoghi poiché si possono verificare problemi di ricezione.

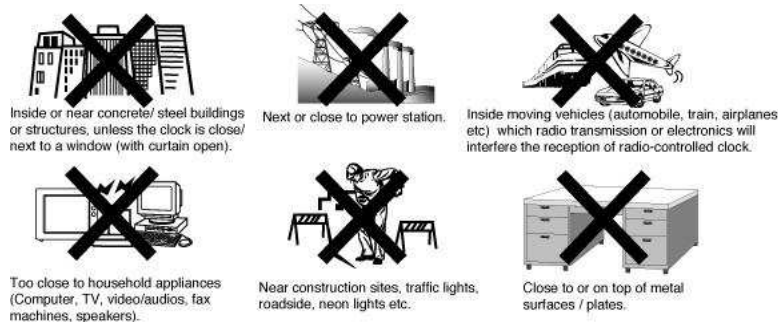

Inside or near concrete/steel buildings or structures, unless the clock is close/next to a window (with curtain open) = **All'interno o nelle vicinanze di edifici in cemento o di costruzioni in acciaio. Il segnale viene ricevuto nelle vicinanze di una finestra (con tende aperte).**

Next or close to power station = **Nelle prossimità di centrali elettriche**

Inside moving vehicles (automobile, train, airplanes etc.) which radio transmission or electronics will interfere the reception of radio-controlled clock = **All'interno di veicoli in movimento (auto, treni, acc.), i quali segnali radio o l'elettronica possono disturbare la ricezione dell'orario.**

Too close to household appliances (computer, TV, video/audios, fax machines, speakers etc.) = **Nelle prossimità di elettrodomestici (PC, TV, video, fax etc.)**

Near constructions sites, traffic lights, roadside, neon lights etc. = **Nelle vicinanze di cantieri, semafori, pannelli pubblicitari illuminati ecc.**

Close to or on top of metal surfaces / plates = **Nelle prossimità o direttamente su superfici metalliche.**

Snooze/Light = **Tasto Snooze / luce**

Night Light + Snooze = **Illuminazione display + funzione Snooze/**

Night Light + Alarm on = **Illuminazione display + funzione sveglia ON /**

ALL off = **Tutto OFF**

Reset = **Riavvio**

Set / Wave = **Impostazioni / ricezione segnale**

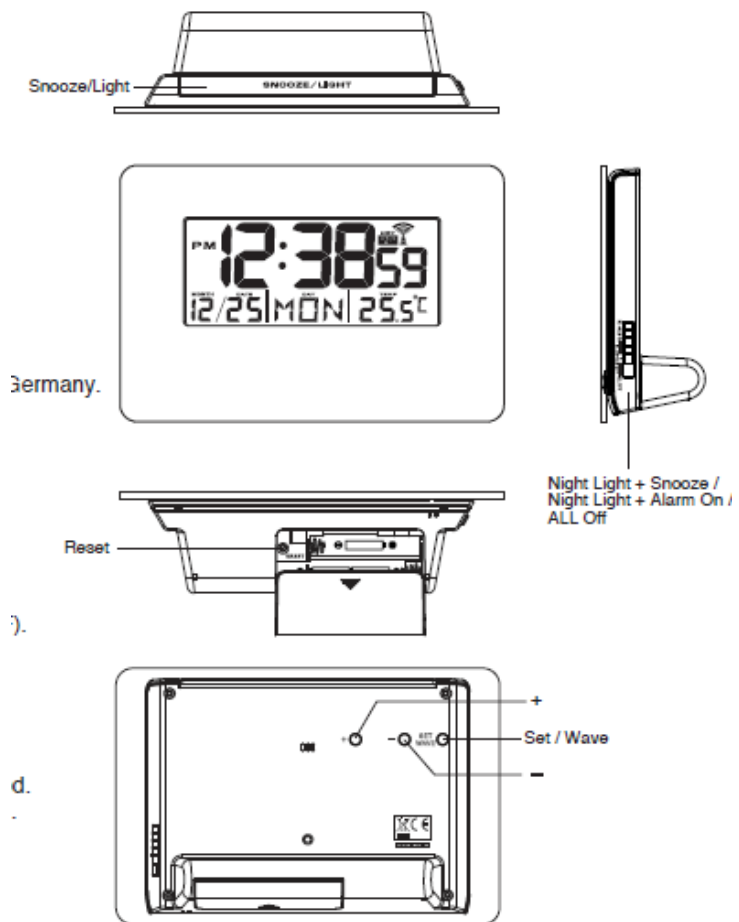

- La costruzione del vostro apparecchio può deviare leggermente da quello illustrato.
- Pile tipo «AA» o «AAA». Questo apparecchio necessita più di una pila. Le informazioni sul giusto tipo di pila e sulla giusta polarità, (+) und (-), sono riportate all'interno del vano pile.

### Come inserire le pile

- Aprire il vano pile.
- Inserire le pile come indicato nella giusta polarità , (+) und (-),
- Chiudere il vano pile

Importante: non utilizzare nuove pile con delle vecchie pile.

Non mescolare pile alcaline con pile tradizionali (zinco-carbone) e pile ricaricabili (nichel-cadmio).

Evitare di premere tasti dell'apparecchio o di cambiare le impostazioni. Dopo aver inserito le pile, la sveglia radiocontrollata riceve il segnale automaticamente e imposta l'orario in modo autonomo.

### Primi passi

Fino a che la sveglia viene alimentata tramite elettricità, riceve il segnale orario e imposta l'orario automaticamente. Non è necessario effettuare un'impostazione manuale dopo la messa in funzione. È possibile impostare l'orario in modo esatto in tutta Europa tramite il segnale orario. Si consiglia di lasciare la sveglia radiocontrollata accesa per una notte intera dopo la messa in funzione poiché le

condizioni di ricezione sono migliori durante questo periodo facilitando il riconoscimento del segnale orario.

### **Modalità sveglia radiocontrollata**

La sveglia radiocontrollata riceve il segnale orario automaticamente ogni giorno attorno a mezzanotte e imposta nuovamente l'orario.

L'indicazione «WAVE OK» e il simbolo della torre appaiono sul display quando il segnale orario viene ricevuto in modo corretto o se si tiene premuto il tasto «**WAVE**».

Importante: non premere nessun tasto durante la ricezione del segnale orario.

### **Generare la ricezione del segnale orario manualmente**

Il segnale orario si lascia generare manualmente premendo il tasto «**WAVE**».

### **Ricezione del segnale orario fallita**

Se la ricezione automatica del segnale orario non funziona, il simbolo delle onde radio della torre e l'indicazione «WAVE OK» spariscono e la sveglia radiocontrollata cerca per un massimo di 4 ore di ripristinare nuovamente il segnale.

Se dopo aver inserito le pile o dopo un riavvio la ricezione del segnale radio non funziona, la sveglia radiocontrollata prova per 10 minuti ogni 3 ore di ripristinare il segnale.

### **Impostare la sveglia radiocontrollata manualmente**

Impostare la «TIME ZONE» (fuso orario) e la lingua.

1. Tenere premuto un paio di secondi il tasto «**SET/WAVE**» per attivare la modalità d'impostazione «TIME ZONE»-(fuso orario) e lingua
2. Premere il tasto «**←**» ripetutamente fino a che sul display appare la lingua desiderata.
3. Premere il tasto «**+**» ripetutamente fino a che sul display appare il fuso orario desiderato.

Impostare il calendario

1. Premere il tasto «**SET/WAVE**» dopo la modalità «TIME ZONE»- e lingua.
2. Premere più volte il tasto «**+**» o «**←**» per impostare l'anno.
3. Tenere premuto il tasto «**+**» o «**←**» per modificare l'anno in modo più veloce.
4. Confermare l'anno con il tasto «**SET/WAVE**» e passare all'impostazione della data.
5. Premere più volte il tasto «**+**» o «**←**» per impostare la data.
6. Tenere premuto il tasto «**+**» o «**←**» per modificare la data in modo più veloce.

Impostazione dell'ora

1. Premere il tasto «**SET/WAVE**» dopo la modalità d'impostazione del calendario.
2. Premere più volte il tasto «**+**» o «**←**» per impostare i minuti, premendo una volta il tasto «**+**» o «**←**» il contatore dei secondi viene azzerato.
3. Tenere premuto il tasto «**+**» o «**←**» per modificare l'orario in modo più veloce.

Impostare il formato

1. Premere il tasto «**SET/WAVE**» dopo la modalità d'impostazione del calendario per attivare la modalità d'impostazione del formato.
2. Premere il tasto «**+**» per passare dal formato di 12 a 24 ore e viceversa.
3. Premere il tasto «**←**» per passare dal formato di °C a °F ore e viceversa.
4. Confermare l'impostazione con il tasto «**SET/WAVE**» e terminare la modalità d'impostazione

### **Utilizzare la funzione sveglia**

### Impostazione dell'ora di sveglia

1. Premere più volte il tasto «+» o «-» per impostare l'ora di sveglia; l'ora di sveglia viene indicata sul display e appare il simbolo «AL» (per «allarme»).
2. Tenere premuto il tasto «+» o «-» per modificare l'ora di sveglia in modo più veloce.

### Attivare la funzione sveglia

Spostare l'interruttore «ALARM» su «**ALARM ON/ALARM OFF/SNOOZE**» per attivare la funzione sveglia.

### Attivare la funzione «Snooze»

1. Spostare l'interruttore su «**NL ON + SNOOZE ON**», appaiono i simboli  e «Zz» sul display. La funzione «Snooze» è attivata.
2. Quando si sente il segnale di sveglia premere il tasto «**SNOOZE / LIGHT**». Il suono di sveglia si ripete dopo ca. 5 minuti.
3. Per spegnere la funzione «Snooze», spostare l'interruttore «ALARM» su «**NL ON + ALM ON**» / «**ALL OFF**».

### Accendere l'illuminazione del display

- Spostare l'interruttore «ALARM» su «**NL ON + SNOOZE ON**» / «**NL ON + ALM ON**». L'illuminazione del display è accesa.
- Per spegnere l'illuminazione del display spostare l'interruttore «ALARM» su «**ALL OFF**».

### Misurazione della temperatura

La temperatura viene indicata nel campo della temperatura; con «Hi» (troppo alta) oppure «Lo» (troppo bassa) se la temperatura è al di fuori del campo di misurazione.

In caso di un problema l'apparecchio si lascia riavviare premendo il tasto «RESET».

### Impiego e cura della sveglia radiocontrollata

- Non esporre la sveglia radiocontrollata a temperature alte o a scosse e proteggerla dall'umidità.
- Evitare il contatto con sostanze corrosive, profumi o alcol e non pulirla con detergenti aggressivi.
- Non esporre la sveglia radiocontrollata a sollecitazioni eccessive, scosse, polvere, temperature o umidità. Queste condizioni possono accorciare la durata di vita della sveglia.
- Evitare di apportare modifiche agli elementi interni della sveglia radiocontrollata. Altrimenti la garanzia scade e si potrebbe danneggiare l'apparecchio.