



MIO:STAR

V-Cleaner 2000



Schlittenstaubsauger 2000 W
Aspirateur traîneau 2000 W
Aspirapolvere a traino 2000 W



22 Aspirateur traîneau V-Cleaner 2000

Félicitations!

En achetant cet aspirateur traîneau, vous venez d'acquérir un produit de qualité, fabriqué avec soin. Si vous l'entretenez comme il faut, il vous rendra de bons services pendant plusieurs années.

Veuillez lire attentivement ce mode d'emploi avant la première utilisation et bien respecter les consignes de sécurité.

Toute personne n'ayant pas lu attentivement ce mode d'emploi ne doit pas utiliser l'aspirateur traîneau.

Sommaire

	Page		Page
Consignes de sécurité	23	Entretien	36
A propos de ce mode d'emploi	25	- Changer le sac à poussière	36
Déballage	25	- Nettoyer / remplacer les filtres	36
		- Filtre moteur	36
Description de l'appareil et des commandes	26	- Filtre HEPA	36
Bref mode d'emploi	28	Nettoyage / Rangement	38
Mise en service	30	Problèmes / Elimination	39
- Avant la première mise en service	30	Données techniques	40
- Usage	30		
- Mise en place et retrait du sac à poussière	31		
- Flexible et tube télescopique	33		
- Mise en service	33		
- Passer l'aspirateur	34		
- Positions de rangement	35		
- Après avoir passé l'aspirateur	35		





Avant de brancher l'appareil, nous vous prions de lire attentivement ce mode d'emploi qui contient des consignes de sécurité et des informations importantes concernant son fonctionnement.

- **Courant électrique:** ne jamais toucher les éléments sous tension électrique! Ceux-ci peuvent provoquer des décharges électriques, des lésions graves, voire mortelles. Ne branchez cet appareil qu'à une prise de courant alternatif d'une tension de 230 V / 50 Hz, minimum 10 ampères avec prise de terre. La prise de courant doit avoir été installée par un professionnel autorisé.
- **Cordon électrique:** n'utilisez jamais l'appareil si le cordon d'alimentation électrique est défectueux. Faites aussitôt remplacer toute fiche ou tout cordon défectueux par MIGROS-Service. Ne faites pas passer le cordon sur des arêtes vives et ne le coincez pas. Ne posez pas le cordon sur des objets chauds et protégez-le de l'huile. Ne pas débrancher l'appareil en tirant sur le câble ou avec les mains humides. Toujours tenir le cordon au niveau de la fiche pendant l'enroulement du cordon (la fiche doit rester libre).
- **Usage conforme:** l'aspirateur traîneau n'est destiné qu'à l'usage privé. En raison des dangers que cela pourrait engendrer, il est absolument interdit de lui apporter des modifications techniques et d'en faire un usage impropre.
- **Utilisation:** ne jamais aspirer de liquides, objets humides, incandescents, coupants et pointus (par ex. eau, éclats de verre, aiguilles, mégots de cigarettes, etc.) car cela pourrait endommager le sac à poussière ou l'appareil. Ne jamais aspirer la poussière du toner de l'imprimante laser, photocopieuse ou de chantier et de ciment. Tenir éloignés le tube ou le suceur des yeux, des oreilles, des cheveux, vêtements, mains, doigts et autres parties du corps. Ne pas utiliser l'aspirateur près de gaz inflammables. L'aspirateur est réservé à un usage domestique et ne convient pas pour les activités en plein air. Ne pas utiliser cet appareil avec les mains humides. Ne jamais couvrir les ouvertures d'aspiration et de sortie d'air. Attention lorsque vous nettoyez les marches des escaliers! Débrancher l'appareil avant d'insérer le tube. Ne pas utiliser cet appareil sans sac à poussière et/ou sans son filtre. Toujours éteindre l'appareil avant de le débrancher. Toujours débrancher l'appareil immédiatement après usage.
- **Utilisateurs autorisés:** toutes les personnes qui font usage de cet appareil, qui se chargent de son entretien ou de sa réparation, doivent pour ce faire être expressément





24 Consignes de sécurité

formées. Les personnes, enfants compris, qui en raison de leurs capacités psychiques, sensorielles ou mentales, ou en raison de leur inexpérience ou manque de connaissances ne sont pas aptes à utiliser cet appareil en toute sécurité, ne sont pas autorisées à le faire ou uniquement sous surveillance.

- **Sécurité des tiers:** veillez à ce que les enfants ne puissent pas jouer avec cet appareil. Les enfants ne sont pas conscients des dangers inhérents à l'utilisation des appareils électriques. Ne jamais laisser l'appareil en marche sans surveillance.
- **Nettoyage:** avant de nettoyer l'appareil, vous devez absolument le débrancher et le laisser refroidir. Ne jamais plonger l'appareil dans l'eau, ni le laisser entrer en contact avec l'eau! Ne jamais utiliser d'objets coupants ou abrasifs, ni de produits chimiques corrosifs pour le nettoyer.
- **Réparation:** en cas de mauvais fonctionnement, de défaillance technique ou de dommages dus à une chute, débrancher immédiatement l'appareil. Ne faites jamais fonctionner un appareil endommagé. Il est formellement interdit d'introduire des objets dans l'appareil et d'en ouvrir le corps. Seul MIGROS-Service est habilité à réparer cet appareil. Pour des raisons de sécurité, il ne faut utiliser que les pièces de rechange originales. MIGROS décline toute responsabilité en cas de dommages consécutifs à une réparation non professionnelle ou exécutée par des tiers non autorisés.





A propos de ce mode d'emploi

25



Ce mode d'emploi ne peut mentionner tous les usages possibles de cet appareil. Pour tous les compléments d'information ou problèmes insuffisamment ou non traités dans ce mode d'emploi, veuillez vous adresser à M-Infoline (voir numéro de téléphone à l'arrière de ce mode d'emploi).

Veuillez conserver soigneusement ce mode d'emploi et le remettre à tout nouvel utilisateur de l'appareil.

Déballage

Français



– Sortir l'aspirateur de son emballage

– **Veillez contrôler la présence de tous les éléments suivants:**

1. flexible avec tube poignée
2. tube télescopique
3. aspirateur
4. suceur sols
5. suceur textiles (dans le compartiment accessoires)
6. suceur plat avec brosse à poussière (dans le compartiment accessoires)

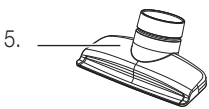

– **Contrôler que la tension de réseau (230 V) correspond à celle de l'appareil (voir plaquette)**

– **Détruire tous les sachets plastiques** qui peuvent être un jeu dangereux pour les enfants!

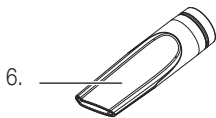

Conseil:

– conservez l'emballage pour d'éventuels transports (par ex. déménagement, réparation, etc.)





26 Description de l'appareil et des commandes

1. poignée de transport
2. touche ouverture compartiment sac à poussière
3. orifice pour tube flexible
4. curseur pour le réglage progressif de la puissance d'aspiration, avec affichage LED bleu
5. interrupteur marche/arrêt
6. touche pour enroulement automatique du cordon
7. orifice de sortie d'air et couvercle pour filtre HEPA (à la arrière)
8. rangement pour suceur sols
9. poignée
10. déblocage tube
11. déblocage tube télescopique
12. anneau de réglage de la longueur du tube
13. tube télescopique
14. roulette de guidage (sous l'appareil)
15. position de rangement pour suceur sols (sous l'appareil)
16. compartiment accessoires
17. roues de transport
18. cordon/fiche d'alimentation (à l'arrière)
19. support pour position de rangement
20. pédale de commutation sol dur/tapis
21. suceur pour sols





Description de l'appareil et des commandes

27

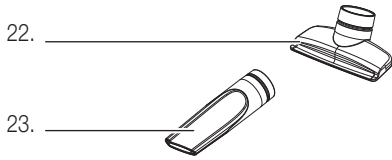

Accessoires:

- 22. suceur textiles (compartiment accessoires)
- 23. suceur plat (compartiment accessoires)

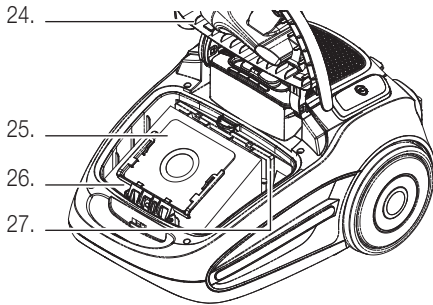

Compartiment sac à poussière:

- 24. couvercle compartiment sac à poussière
- 25. sac à poussière «MI 20» / 7171.521
- 26. support sac à poussière
- 27. filtre moteur
- 28. languette pour ouverture support filtre moteur
- 29. support ouvrable pour filtre moteur

Français

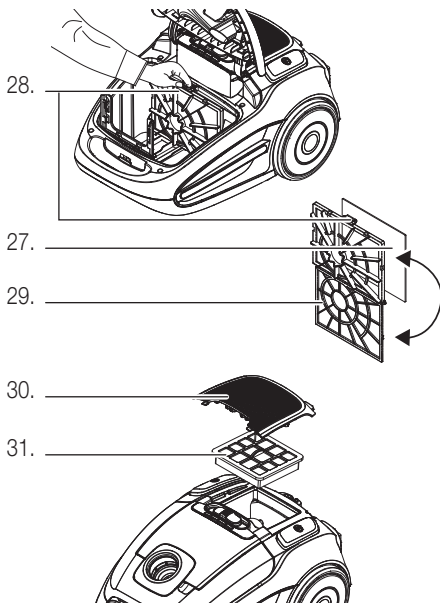

Filtre HEPA:

- 30. couvercle de fermeture compartiment filtre HEPA
- 31. filtre HEPA H13





28 Bref mode d'emploi

Ce bref mode d'emploi ne décrit que les étapes essentielles permettant l'utilisation de cet appareil. Pour des raisons de sécurité nous vous recommandons de lire le mode d'emploi détaillé dans lequel toutes les fonctions importantes sont décrites. Veuillez prêter attention aux consignes de sécurité des pages 23 et 30.

1. Mise en place du sac à poussière

Normalement le sac à poussière est déjà mis en place à la sortie d'usine.

- Débrancher l'aspirateur
- Appuyer sur la touche d'ouverture du compartiment du sac à poussière et ouvrir le couvercle jusqu'au déclic
- Soulever le support plastique et ôter le sac plein

touche
d'ouverture

sac à
poussière

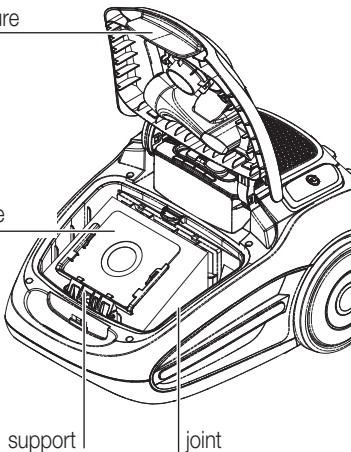

- Enfiler la partie en carton du sac à poussière dans le support en plastique
- Replacer le support plastique avec le sac
- Refermer le couvercle jusqu'au déclic

Attention:

- veillez à ce que le support s'encastre parfaitement, qu'aucune partie du sac à poussière ne repose sur le joint en caoutchouc et que le sac pende bien à l'intérieur du compartiment

- **Dispositif de sécurité:** s'il n'y a pas de sac ou si celui-ci n'est pas mis en place correctement le couvercle ne se ferme pas, ne pas forcer!
- ne pas utiliser l'appareil sans sac à poussière (le moteur pourrait être endommagé) et ne pas utiliser un sac qui a déjà servi, car les pores se bouchent à l'usage

2. Placer le flexible

- Introduire l'embout du flexible dans l'aspirateur (jusqu'au déclic). Pour libérer le flexible, appuyer sur les deux touches latérales de déblocage

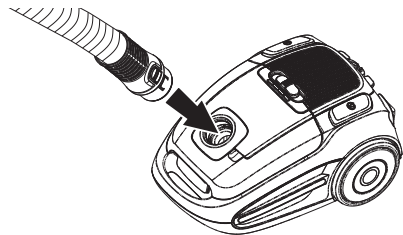

- Insérer l'autre extrémité du flexible dans le tube poignée (pour libérer le tube, appuyer sur les touches latérales de déblocage)
- Enfiler le tube télescopique dans le suceur pour sols
- Introduire maintenant le tube télescopique dans le tube poignée
- La longueur du tube télescopique peut être réglée en poussant l'anneau du tube télescopique en direction du suceur, on peut raccourcir (ou rallonger) le tube à volonté



Attention:

- régler la longueur du tube de façon à toujours utiliser l'aspirateur dans une position correcte (= «dos droit»)





3. Mise en service

- Sortir le cordon d'alimentation selon la longueur désirée.
- Attention:** ne pas tirer le cordon au-delà de la retenue finale (= marque jaune) car cela pourrait endommager le cordon ou le dispositif d'enroulement
- Insérer la fiche dans la prise de courant (230 V)
- L'aspirateur est prêt à l'emploi

4. Passer l'aspirateur

- Observer les consignes de sécurité pages 23 et 30
- En appuyant sur l'interrupteur marche/arrêt, le moteur se met en marche et on peut commencer à passer l'aspirateur
- Régler la puissance d'aspiration à l'aide du curseur de réglage: (4 LED bleu indiquent la puissance d'aspiration)

LED

curseur de réglage



marche/arrêt

Attention:

- ne jamais aspirer de liquides, d'objets humides, incandescents, coupants et pointus (par ex. eau, éclats de verre, aiguilles, mégots de cigarettes, etc.) car cela pourrait endommager le sac ou l'appareil et entraîner un risque de décharge électrique
- ne pas placer le tube ou le suceur près des yeux et des oreilles: risque de lésions!

5. Positions de rangement

- Durant les brèves pauses, le suceur sols peut être rangé sur une des positions de rangement (à l'arrière et sous l'appareil)
- Si l'interruption est plus longue, débrancher et enrouler le cordon



Français

6. Après avoir passé l'aspirateur

- Eteindre l'appareil et le débrancher
- Saisir la fiche du cordon, appuyer de manière répétitive sur la touche d'enroulement du cordon jusqu'à son enroulement complet.
- Attention:** avant de l'enrouler, veillez à ce que le cordon ne soit pas entortillé sur le sol. Si le cordon ne s'enroule pas complètement, le faire ressortir un peu et répéter le processus d'enroulement
- Conserver l'appareil dans un lieu sec, hors de portée des enfants

7. Entretien

- Si la puissance d'aspiration diminue, changer le sac à poussière (voir page 36)

Attention:

- n'utiliser que des sacs à poussière d'origine (MI 20 / art. n° 7171.521)
- les sacs à poussière ne peuvent pas être réutilisés
- n'utiliser que des filtres HEPA d'origine (filtre HEPA H13 (disponible auprès du service après-vente MIGROS))
- le filtre moteur doit être changé régulièrement (voir pages 36 et 37)



Avant la première mise en service

Faites très attention, car un mauvais usage du courant électrique peut être mortel. Veuillez donc à ce propos, lire et suivre attentivement les consignes de sécurité de la page 23:

- n'utiliser l'aspirateur que dans des locaux secs
- n'aspirer aucun liquide, tel que l'eau, etc.
- ne pas aspirer d'objets pointus, coupants, en feu ou incandescents (comme éclats, aiguilles, cigarettes, cendres brûlantes, etc.)
- changer le sac à poussière lorsqu'il est plein et ne pas le réutiliser
- ne jamais aspirer sans sac à poussière et sans filtre moteur
- ne jamais aspirer la poussière du toner (de l'imprimante laser, photocopieuse) ou les particules de poussière très fines (ciment, plâtre, cendres)

Usage

Avec cet appareil, on peut passer l'aspirateur facilement, sans fatigue. Grâce à la grande efficacité du filtre HEPA lavable, les fines particules de poussière sont retenues à l'intérieur de l'appareil. Ceci garantit un intérieur sans poussière et une atmosphère saine évitant ainsi les problèmes d'allergie.

Les accessoires suivants peuvent être fixés au tube télescopique ou directement sur la poignée du flexible:

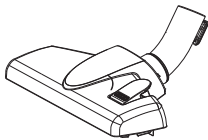

Suceur pour sols

La majeure partie du temps on aspire avec le suceur pour sols. Ce suceur dispose d'une brosse incorporée pour sols durs et d'une surface lisse pour les tapis. Faire sortir ou rentrer la brosse au moyen de la **pédale**, placée sur le dessus du suceur.



Suceur textiles

On l'utilise pour matelas, coussins, rideaux, etc. Il se range dans le compartiment accessoires.



Suceur plat

Parfait pour les endroits difficiles d'accès tels que coins, fentes, radiateurs, etc. Se range dans le compartiment accessoires.

Compartiment accessoires

Le compartiment accessoires sert à ranger le suceur pour textiles et le suceur plat. Le couvercle s'ouvre avec la poignée encastrée.



1. Mise en place et retrait du sac à poussière

Le sac à poussière est déjà mis en place à la sortie d'usine. Vérifier que celui-ci est mis correctement.

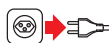

- Débrancher l'aspirateur avant de mettre le sac à poussière ou avant de le changer

touche d'ouverture

sac à poussière

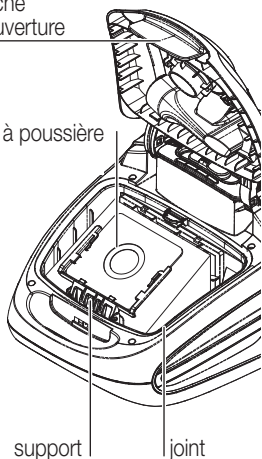

- Soulever la touche d'ouverture du compartiment du sac à poussière et ouvrir le couvercle jusqu'au déclic

Lorsque le sac est plein:

- le sac à poussière est maintenu dans son compartiment à l'aide d'un support plastique
- tirer vers l'avant le support plastique, puis extraire le sac plein
- jeter le sac à poussière plein dans les ordures ménagères

- Enfiler le sac à poussière dans le cadre du support en plastique (suivre la flèche)

- Remplacer le support en plastique avec le nouveau sac

Attention: veillez à ce que le support du sac soit parfaitement fermé, qu'aucune partie du sac à poussière ne repose sur le joint en caoutchouc et que le sac pende librement à l'intérieur du compartiment

- Refermer le couvercle (jusqu'au déclic).

Dispositif de sécurité: s'il n'y a pas de sac ou si celui-ci n'est pas mis en place correctement le couvercle ne se ferme pas, ne pas forcer

Conseil:

- Mettez une cartouche parfumée «M-Fresh-Turbo» ou le granulat d'odeur «S-Fresh» dans votre sac à poussière et votre aspirateur dégagera un parfum agréable. En vente dans votre MIGROS.



Important!

- N'utiliser que des sacs à poussière d'origine MI 20 / art. n° 7171.521)
- Ne jamais utiliser l'aspirateur sans sac à poussière car cela pourrait l'endommager (par ex. le moteur)
- NE JAMAIS réutiliser les sacs à poussière usagés dont les pores se bouchent à l'usage car cela réduit la puissance d'aspiration et risque





32 Mise en service



- de provoquer une surchauffe du moteur
- Les sacs humides se déchirent et peuvent provoquer des problèmes de moteur
 - N'utiliser que des filtres HEPA d'origine (filtre HEPA H13 disponible auprès du service après-vente MIGROS)
 - Le filtre moteur doit être changé régulièrement (voir pages 36 et 37)



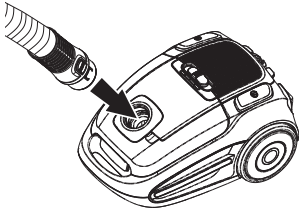

2. Flexible et tube télescopique

– Introduire l'embout du flexible dans l'aspirateur (jusqu'au déclic). Pour libérer le flexible, appuyer sur les touches latérales de déblocage



– Enfiler le tube télescopique dans le suceur pour sols (le suceur pour textiles et le suceur plat sont dans le compartiment accessoires)
– Introduire le tube poignée du flexible dans le tube télescopique. Pour libérer le tube, appuyer simultanément sur les deux touches latérales de déblocage (sur la poignée)

– La longueur du tube télescopique peut être réglée en poussant l'anneau du tube télescopique en direction du suceur, on peut raccourcir (ou rallonger) le tube à volonté

Attention: régler la longueur du tube de façon à toujours utiliser l'aspirateur dans une position correcte (= dos droit)

3. Mise en service

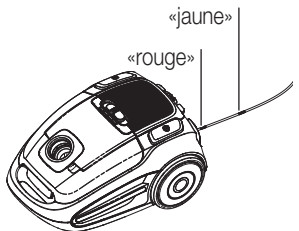

– Sortir le cordon d'alimentation en fonction de la longueur désirée.
Recommandation: ne pas tirer le cordon au-delà de la retenue finale (= marque jaune) car cela pourrait endommager le cordon ou le dispositif d'enroulement

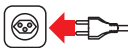

– Insérer la fiche dans la prise de courant (230 V)
– L'aspirateur est prêt à l'emploi

Important!

– N'utiliser l'aspirateur que dans des locaux secs. Vérifier de temps en temps que le câble n'est pas endommagé, ni entaillé

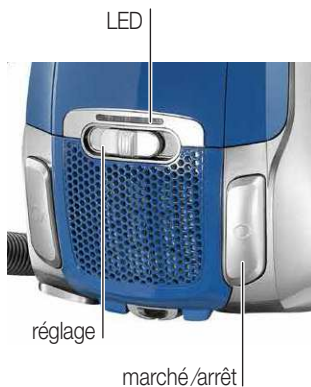

4. Passer l'aspirateur

- Observer les consignes de sécurité pages 22 et 28
- En appuyant sur l'interrupteur marche/arrêt, le moteur se met en marche et on peut commencer à passer l'aspirateur
- On peut régler la puissance d'aspiration à l'aide du curseur. La puissance d'aspiration est indiquée par les LED:
 - «4 LED allumés» puissance d'aspiration maximale
 - «1 LED allumé» puissance d'aspiration minimale

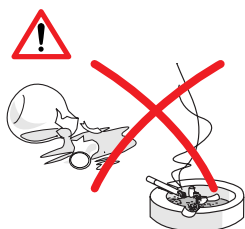

Important:

- ne jamais aspirer de liquides, d'objets humides, incandescents, coupants et pointus (par ex. eau, éclats de verre, aiguilles, mégots de cigarettes, etc.) car cela pourrait endommager le sac à poussière ou l'appareil
- ne pas aspirer la poussière du toner (de l'imprimante laser, photocopieuse) ou les particules de poussière très fines (ciment, plâtre, cendres, etc.)
- ne pas placer le tube ou le suceur près des yeux et des oreilles: risque de lésions!



5. Positions de rangement



(sous l'appareil)

supports de rangement du suceur sols

- Durant les brèves pauses, le suceur sols peut être posé sur une des positions de rangement
- Si l'interruption est plus longue, débrancher et enrouler le cordon (si non risque de trébucher)

Français

6. Après avoir passé l'aspirateur

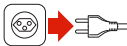

- Eteindre l'appareil et le débrancher

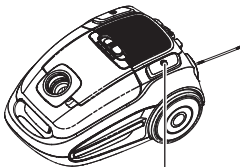

1. maintenir le cordon
2. appuyer sur la touche

- Saisir la fiche du cordon, appuyer de manière répétitive sur la touche d'enroulement du cordon jusqu'à son enroulement complet.

Attention: avant de l'enrouler, veillez à ce que le cordon ne soit pas entortillé sur le sol. Si le cordon ne s'enroule pas complètement, le faire ressortir un peu et répéter le processus d'enroulement

- Conserver l'appareil dans un lieu sec, hors de portée des enfants

7. Changer le sac à poussière

Lorsque la puissance d'aspiration de l'appareil diminue de façon manifeste, cela signifie qu'il faut remplacer le sac à poussière. Lorsque le suceur, tube ou le sac sont bouchés, éteindre immédiatement l'appareil pour éviter toute surcharge.

Important!

- Ne jamais utiliser l'aspirateur sans sac à poussière car cela pourrait l'endommager (par ex. le moteur)
- N'utiliser que des sacs à poussière d'origine (MI 20 / art. n° 7171.521)
- Ne jamais utiliser de sacs à poussière qui ont déjà servi, car les pores en sont obstrués. Ceci réduit fortement l'efficacité de l'aspirateur et peut provoquer une surchauffe du moteur
- Les sacs humides se déchirent et peuvent provoquer des problèmes de moteur
- Le filtre moteur doit être changé régulièrement

8. Nettoyer / remplacer les filtres

L'aspirateur est muni de deux filtres qui doivent être remplacés régulièrement.

Recommandation:

- l'aspiration d'une grande quantité de poussières fines ou de poils d'animaux pourrait obstruer les filtres et par conséquent demander un nettoyage plus approfondi soit un changement plus fréquent des filtres

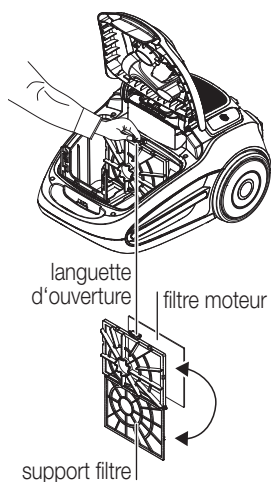

8.1 Filtre moteur

Il protège le moteur en cas de sac à poussière endommagé, c'est pour cette raison qu'il ne faut jamais utiliser l'aspirateur sans filtre moteur.

- Eteindre l'appareil et le débrancher
- Ouvrir le couvercle du compartiment du sac à poussière
- Retirer le sac à poussière
- Saisir le support filtre par sa languette et tirer pour l'extraire
- Ouvrir le support et ôter le filtre
- Laver le filtre (blanc) à l'eau tiède, puis le laisser sécher entièrement.

Recommandation:

- laver le filtre à l'eau courante, sans détergent. Ne pas toucher le filtre avec un objet, car cela l'endommagerait

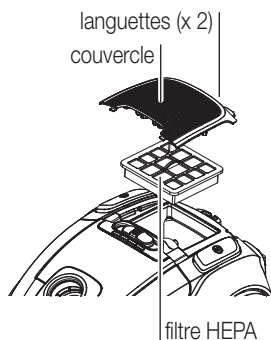

laisser essuyer pour
24 heures



- Remettre le filtre en place et fermer le support (jusqu'au déclic)
- Réinsérer dans l'appareil le support avec le filtre (jusqu'au déclic)
- Le filtre moteur (fourni avec sac à poussière MI 20 /art. n° 7171.521) doit être changé au plus tard, après 5 changements de sacs à poussière ou bien au bout de deux ans, sinon cela pourrait endommager l'appareil!

8.2 Nettoyer le filtre HEPA H13

Le filtre HEPA hyper efficace retient les plus fines particules de poussière pour le plaisir des personnes allergiques. Il se lave tout simplement à l'eau et se réutilise. Laver le filtre HEPA au moins 2 fois par an, ou le remplacer s'il est très sale (filtre HEPA H13 disponible auprès du service après-vente MIGROS).

- Eteindre l'appareil et le débrancher
- A l'aide des deux languettes, soulever le couvercle du compartiment porte-filtre HEPA et le retirer
- Tenir le filtre par son attache et l'enlever

- Laver la partie interne (= côté sale) sous l'eau courante
- Tapoter le filtre humide. S'il est vraiment très sale, répéter l'opération de nettoyage

- Laisser sécher le filtre à l'air pendant 24 heures. S'assurer qu'il est vraiment bien sec avant de le remettre en place (côté grille devant)
- Replacer le filtre en procédant à l'inverse

Recommandations:

- ne pas toucher le filtre avec les mains ou avec un objet, ne pas utiliser de produit détergent. Ne pas nettoyer le filtre en le brossant, car cela l'endommagerait
- quelques particules peuvent rester accrochées au filtre et celui-ci peut sembler encore sale, mais le filtre HEPA récupère malgré cela toute son efficacité.

Recommandation: ne pas sécher le filtre en le mettant au soleil ou à l'aide du sèche-cheveux, cela l'endommagerait



38 Nettoyage / Rangement

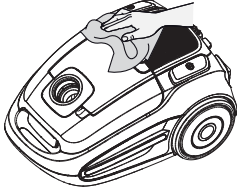
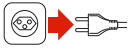

- Eteindre l'appareil et le débrancher
- Ne jamais plonger l'appareil, ni les accessoires dans l'eau, ne jamais le laver à l'eau courante
- Ne pas employer de détergents, ni d'objets de ménage abrasifs. Nettoyer l'appareil qu'à l'aide d'un chiffon humide et le laisser sécher

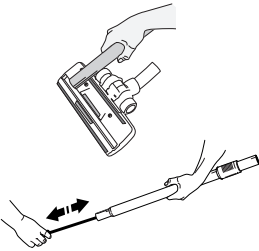

- Aspirer les peluches du suceur sols avec le suceur plat
- Si le tube ou le flexible sont bouchés, les nettoyer avec une baguette. Ne pas plier le flexible. Ne pas utiliser d'objet pointu

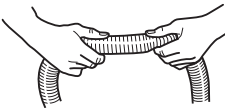

- Pour nettoyer le flexible, on peut en retirer la poignée
- Si un bouchon se forme dans le flexible, on peut l'éliminer en «massant» le flexible. Faire attention en cas de présence de verre ou d'aiguille

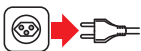

- Si l'on n'utilise pas l'appareil il faut le débrancher
- Le ranger dans un local sec et hors de portée des enfants



Problèmes

39

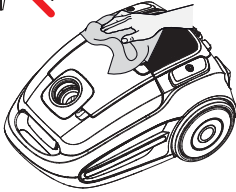
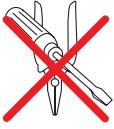

- Les réparations ne doivent être effectuées que par MIGROS-Service. Des réparations effectuées par des non-professionnels peuvent représenter de graves dangers pour l'utilisateur
- Toute responsabilité est déclinée en cas de dommages consécutifs à une réparation non professionnelle et dans ce cas le droit à la garantie s'arrête
- Rendez inutilisable un appareil hors d'usage. Débranchez-le et sectionnez le cordon d'alimentation

Français

Elimination



- Tout appareil hors d'usage peut être éliminé gratuitement dans un point de vente pour une élimination conforme
- Eliminez tout appareil défectueux et assurez-vous qu'il ne puisse plus être utilisé
- Ne pas le jeter dans les ordures ménagères (protection de l'environnement!)





40 Données techniques

Tension nominale	220-240 Volt / 50 Hz
Puissance nominale	max. 2000 Watt
Dimensions de l'appareil de base (sans flexible)	env. 445 x 235 x 300 mm (L x H x l)
Longueur du câble	env. 8 m
Rayon d'action	env. 11 m
Poids de l'appareil de base	ca. 5.2 kg
Matériau – corps	matière plastique
Réglage de la puissance d'aspiration	électronique
Antiparasité	selon normes UE
Approuvé	CE
M-Garantie	2 ans
Accessoires (inclus dans le prix)	flexible avec tube poignée, tube télescopique, suceur sols, suceur textiles, suceur plat et 2 sacs (dont 1 en place)

Accessoires (option)

Sacs de recharge	(4 pièces, incl. 1 filtre moteur de recharge)	MI 20 / art. n° 7171.521
Filtre HEPA H13 recharge		Disponible auprès du service après-vente MIGROS

Sous réserve de toute modification de conception et de fabrication dans l'intérêt du progrès technique.

MIGROS

FÉDÉRATION DES COOPÉRATIVES MIGROS, CH-8031 Zurich





Garantie | Garantie | Garanzia



M-Garantie 2 Jahre
M-garantie 2 ans
M-garanzia 2 anni

Die MIGROS übernimmt während zwei Jahren seit Kaufabschluss die Garantie für Mängelfreiheit und Funktionsfähigkeit des von Ihnen erworbenen Gegenstandes | Die MIGROS kann die Garantieleistung wahlweise durch kostenlose Reparatur, gleichwertigen Ersatz oder durch Rückerstattung des Kaufpreises erbringen | Weitere Ansprüche sind ausgeschlossen | Nicht unter die Garantie fallen normale Abnutzung sowie die Folgen unsachgemässer Behandlung oder Beschädigung durch den Käufer oder Drittpersonen sowie Mängel, die auf äussere Umstände zurückzuführen sind | Die Garantieverpflichtung erlischt bei Reparaturen durch nicht MIGROS-autorisierte Servicestellen | Garantieschein oder Kaufnachweis (Kassabon, Rechnung) bitte sorgfältig aufbewahren | Bei Fehlen desselben wird jeder Garantiespruch hinfällig.

MIGROS garantit, pour la durée de deux ans à partir de la date d'achat, le fonctionnement correct de l'objet acquis et son absence de défauts | MIGROS peut choisir la modalité d'exécution de la prestation de garantie entre la réparation gratuite, le remplacement par un produit équivalent ou le remboursement du prix payé | Toutes les autres prétentions sont exclues | La garantie n'inclut pas l'usure normale, ni les conséquences d'un traitement non approprié, ni l'endommagement par l'acheteur ou un tiers, ni les défauts dus à des circonstances extérieures | La garantie n'est valable que si les réparations ont exclusivement été effectuées par le service après-vente MIGROS ou par les services autorisés par MIGROS | Nous vous prions de bien vouloir conserver soigneusement le certificat de garantie ou le justificatif de l'achat (quittance, facture) | Sans celui-ci aucune réclamation ne sera admise.

La MIGROS si assume per due anni, a partire dalla data d'acquisto, la garanzia per il funzionamento efficiente e l'assenza di difetti dell'oggetto in suo possesso | La MIGROS può scegliere se eseguire la prestazione di garanzia attraverso la riparazione gratuita, la sostituzione del prodotto con uno di uguale valore o il rimborso del prezzo d'acquisto dello stesso. Ogni altra pretesa è esclusa | Non sono compresi nella garanzia i guasti dovuti a normale usura, uso inadeguato o danni provocati dal proprietario o da terze persone, oppure derivanti da cause esterne | L'obbligo di garanzia è valido soltanto all'esplicita condizione, che si ricorra unicamente al servizio dopo vendita MIGROS o ai servizi autorizzati | Per favore conservi il certificato di garanzia oppure il giustificativo d'acquisto (scontrino, fattura) | Con la sua perdita si estingue ogni diritto di garanzia.

© 2011 weinert.ch

MIGROS Service

Reparatur- oder pflegebedürftige Geräte werden in jeder Verkaufsstelle entgegen-
genommen.

Les articles nécessitant un service d'en-
retien ou une réparation sont repris à
chaque point de vente.

Gli articoli che necessitano un servizio
manutenzione o una riparazione possono
essere depositati in ogni punto vendita.



M-INFOLINE
0848 84 0848
www.migros.ch

Haben Sie weitere Fragen? Die M-Infoline hilft Ihnen gerne weiter unter der Tel.-Nr. 0848 84 0848:
Montag bis Freitag 08.00 – 18.30 Uhr;
Samstag 08.30 – 17.30
(8 Rp./Min. 08.00 – 17.00 Uhr, 4 Rp./Min von 17.00 – 18.30 Uhr und Samstag).

www.migros.ch/kontakt

Vous avez des questions? M-Infoline est là pour vous aider: 0848 84 0848 du lundi au vendredi de 8h à 18h30, samedi de 8h30 à 17h30
(8 cts/min. de 8 h à 17 h, 4 cts/min. de 17 h à 18 h 30 et samedi).

www.migros.ch/contact

Avete altre domande? L'M-Infoline rimane volentieri a vostra disposizione per ulteriori informazioni: 0848 84 0848 dal lunedì al venerdì dalle 08.00 alle 18.30 e il sabato dalle 08.30 alle 17.30
(8 cent./min. dalle 8.00 alle 17.00, 4 cent./min. dalle 17.00 alle 18.30 e sabato).

www.migros.ch/contatto

Art. 7171.499 | Änderungen vorbehalten | Sous réserve de modifications | Con riserva di modifiche | V01/48/13

