

03

EG KONFORMITÄTSERKLÄRUNG
JAHR 09
2006/95/EG, 2004/108/EG

SAECO INTERNATIONAL GROUP S.P.A.

Via Torretta, 240 - 40041 Gaggio Montano (Bo) - Italien

Wir erklären unter eigener Verantwortung, dass das Produkt:

KAFFEEAUTOMAT

SUP 037DRJ

auf welches sich diese Erklärung bezieht, folgenden Normen entspricht:

- Sicherheit elektrischer Geräte für den Hausgebrauch und ähnliche Zwecke - Allgemeine Anforderungen
EN 60335-1 (2002) + A1(2004) + A2(2006) + A11(2004) + A12 (2006) + A13 (2008)
- Sicherheit elektrischer Geräte für den Hausgebrauch und ähnliche Zwecke - Teil 2-15 - Besondere Anforderungen für Geräte zur Flüssigkeitserhitzung
EN 60335-2-15 (2002) + A1(2005) + A2 (2008)
- Sicherheit Geräte für den Hausgebrauch und ähnliche Zwecke. Elektromagnetische Felder
Verfahren für die Bewertung und die Messungen - EN 62233 (2008)
- Sicherheit elektrischer Geräte für den Hausgebrauch und ähnliche Zwecke - Teil 2-14 - Besondere Anforderungen für Mahlwerke und Kaffeemühlen
EN 60335-2-14 (2006) + A1 (2008).
- Grenzwerte und Messverfahren für Funkstörungen von Geräten mit elektromotorischem Antrieb und Elektrowärmegegeräten für den Hausgebrauch und ähnliche Zwecke, Elektrowerkzeugen und ähnlichen Elektrogeräten.
EN 55014-1 (2006).
- Elektromagnetische Verträglichkeit (EMV) Teil 3 Grenzwerte - Hauptabschnitt 2: Grenzwerte für Oberschwingungsströme (Geräte-Eingangsstrom ≤ 16 A je Leiter) - EN 61000-3-2 (2006).
- Elektromagnetische Verträglichkeit (EMV) Teil 3 Grenzwerte - Hauptabschnitt 3: Grenzwerte für Spannungsschwankungen und Spannungsspitzen in Niederspannungsnetzen für Geräte mit einem Nennstrom ≤ 16 A.
EN 61000-3-3 (1995) + Korr.(1997) + A1(2001) + A2 (2005).
- Störfestigkeit von Haushaltsgeräten, Elektrowerkzeugen und ähnlichen Geräten. Produktfamilienorm EN 55014-2 (1997) + A1 (2001).

gemäß den Bestimmungen der Richtlinien : 2006/95/EG, 2004/108/EG.

Gaggio Montano,
den 28/04/2009

R & D Manager
Ing. Andrea Castellani

ENTSORGUNG

Dieses Produkt entspricht der EU-Richtlinie 2002/96/EG



Das Symbol auf dem Produkt oder seiner Verpackung weist darauf hin, dass das Produkt nicht als normaler Haushaltsabfall zu behandeln ist, sondern an einem Sammelpunkt für das Recycling von elektrischen und elektronischen Geräten abgegeben werden muss. Durch Ihren Beitrag zum korrekten Entsorgen dieses Produkts schützen Sie die Umwelt und die Gesundheit Ihrer Mitmenschen.

Umwelt und Gesundheit werden durch falsches Entsorgen gefährdet.

Weitere Informationen über das Recycling dieses Produkts erhalten Sie von Ihrer Gemeinde, der Müllabfuhr oder dem Geschäft, in dem Sie das Produkt gekauft haben.

Rev.03 del 15-07-10

DE

03



15002362

Der Hersteller behält sich das Recht vor, Änderungen jeder Art ohne Vorankündigung vorzunehmen.



www.philips.com/saeco

Unter **www.philips.com/welcome**
können Sie Ihr Produkt registrieren und haben Zugriff auf den entsprechenden Support.

03

Deutsch

SYNTIA

Type HD8838
SUP 037DRJ

BEDIENUNGSANLEITUNG



VOR DEM GEBRAUCH DER MASCHINE IST DIE VORLIEGENDE BEDIENUNGSANLEITUNG AUFMERKSAM ZU LESEN.

DE

03

CE

PHILIPS
Saeco

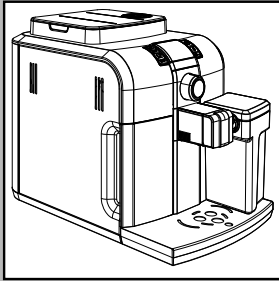

ALLGEMEINES

Die Kaffeemaschine eignet sich für die Zubereitung von Espresso unter Verwendung von Bohnenkaffee. Sie ist mit einer Vorrichtung für die Dampf- und die Heißwasserausgabe ausgestattet. Das Gehäuse der Maschine hat ein elegantes Design und ist für den Hausgebrauch konzipiert worden, nicht aber für den Dauergebrauch bei gewerblichen Anwendungen.

Bewahren Sie diese Bedienungsanleitung an einem sicheren Ort auf und legen Sie sie der Kaffeemaschine immer bei, wenn diese von anderen Personen benutzt wird.

Für weitere Fragen oder bei Problemen, die nicht oder nur unzureichend in der vorliegenden Bedienungsanleitung beschrieben sind, wenden Sie sich bitte an die autorisierten Kundendienststellen.



Achtung. In folgenden Fällen wird für eventuelle Schäden keine Haftung übernommen:

- falsche und nicht den vorgesehenen Verwendungszwecken entsprechende Verwendung;
- Reparaturen, die nicht in autorisierten Kundendienststellen durchgeführt wurden;
- Veränderungen am Netzkabel;
- Veränderungen an beliebigen Bestandteilen der Maschine;
- Lagerung oder Betrieb der Maschine bei Temperaturen, die von den Betriebsbedingungen abweichen (zwischen 15°C und 45°C)
- Verwendung von anderen als originalen Ersatz- und Zubehörteilen.

In diesen Fällen erlischt die Garantie.

SICHERHEITSVORSCHRIFTEN



Die unter Strom stehenden Teile dürfen keinesfalls mit Wasser in Berührung kommen: Kurzschlussgefahr! Der Dampf und das heiße Wasser können Verbrennungen verursachen! Den Dampf- oder Heißwasserstrahl keinesfalls auf Körperteile richten. Die Düse für die Dampf-/Heißwasserausgabe vorsichtig und nur am entsprechenden Griff anfassen: Verbrennungsgefahr!

Sachgemäßer Gebrauch

Die Kaffeemaschine ist ausschließlich für den Betrieb in Haushalten vorgesehen. Technische Änderungen und unsachgemäßer Gebrauch sind wegen der damit verbundenen Risiken verboten! Die Maschine ist nicht dazu bestimmt, von Personen (einschließlich Kindern) mit eingeschränkten körperlichen oder geistigen Fähigkeiten oder einer Beeinträchtigung der Sinnesorgane bzw. von Personen ohne ausreichende Erfahrung oder Kompetenz verwendet zu werden, es sei denn, sie werden von einer Person überwacht, die für ihre Sicherheit verantwortlich ist oder sie werden im Gebrauch der Maschine geschult.

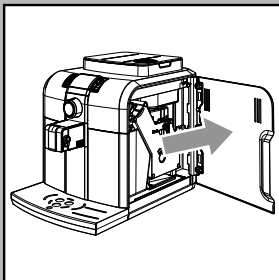

Stromversorgung - Netzkabel

Die Kaffeemaschine darf nur an eine geeignete Steckdose angeschlossen werden.

Die Spannung muss mit derjenigen übereinstimmen, die auf dem Typenschild des Geräts auf der Innenseite der Klappe angegeben ist.

Die Kaffeemaschine darf keinesfalls mit defektem Netzkabel betrieben werden.

Bei Schäden am Netzkabel muss dieses vom Hersteller oder von dessen Kundendienst ausgetauscht werden. Das Netzkabel darf nicht in Ecken, über scharfe Kanten oder auf sehr heißen Gegenständen verlegt werden. Es sollte vor Öl geschützt werden. Die Kaffeemaschine darf nicht am Kabel getragen oder gezogen werden.

Der Stecker darf nicht durch Ziehen am Kabel herausgezogen werden. Er sollte nicht mit nassen Händen berührt werden. Der freie Fall des Netzkabels von Tischen oder Regalen sollte vermieden werden.

Schutz anderer Personen

Kinder beaufsichtigen, damit sie nicht mit dem Gerät spielen. Kinder können die Gefahrensituationen, die durch Haushaltsgeräte entstehen können, nicht abschätzen. Die für die Verpackung der Maschine benutzten Materialien sollten nicht in Reichweite von Kindern aufbewahrt werden.

Verbrennungsgefahr

Den Heißwasser- oder Dampfstrahl keinesfalls auf sich selbst oder auf andere Personen richten: **Verbrennungsgefahr!** Stets die entsprechenden Griffe benutzen.

Milchbehälter

Bei der ersten Inbetriebnahme oder nach geraumer Zeit der Nichtbenutzung sollten alle Bestandteile des Milchbehälters gereinigt werden, um einen störungsfreien Betrieb zu gewährleisten und die Ausbreitung von gesundheitsschädlichen Bakterien zu vermeiden.

Die Karaffe eignet sich auch für die Aufbewahrung der darin enthaltenen Milch, wenn die auf der Originalverpackung aufgeführten Hinweise und Vorsichtsmaßnahmen beachtet werden. Die Milch sollte nach Ablauf des auf der Originalverpackung aufgeführten Verfallsdatums nicht mehr verwendet werden. Wenn Milch in der Karaffe aufbewahrt wird, ist vor jedem Gebrauch zu überprüfen, ob Milch für den Konsum geeignet ist. Die Karaffe muss mindestens einmal wöchentlich auseinandergebaut und gründlich gereinigt werden.

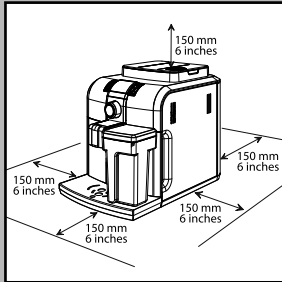

Standort - Raumbedarf für den Betrieb und die Wartung

Für einen korrekten Betrieb wird folgendes empfohlen:

- Einen Standort mit sicherer und ebener Auflagefläche auswählen, an dem nicht die Gefahr des Umkippens oder der Verletzung von Personen besteht.
- Der Raum sollte ausreichend beleuchtet und hygienisch unbedenklich sein und die Steckdose muss leicht zugänglich sein.
- Gemäß der Angaben in der Abbildung; einen Mindestabstand von den Maschinenwänden berücksichtigen.
- Es wird empfohlen, während der Ein- und Ausschaltphasen der Maschine ein leeres Glas unter den Auslauf zu stellen.

Die Maschine keinen Temperaturen unter 0°C aussetzen. Es besteht die Gefahr, dass sie durch gefrierendes Wasser beschädigt wird. Die Kaffeemaschine darf nicht im Freien betrieben werden. Die Maschine nicht auf heißen Flächen oder in der Nähe von offenem Feuer aufstellen, da das Gehäuse schmelzen oder auf andere Art beschädigt werden könnte.

Aufbewahrung der Maschine - Reinigung

Bevor die Maschine gereinigt wird, muss sie mit der Taste ON/OFF ausgeschaltet, nachfolgend der Hauptschalter auf "0" gestellt und dann der Stecker von der Steckdose abgenommen werden. Darüber hinaus abwarten, bis die Maschine abgekühlt ist.

Die Maschine keinesfalls in Wasser tauchen!

Der Versuch von Eingriffen im Inneren der Maschine ist strengstens verboten.

Wasser, das einige Tage lang im Wassertank verblieben ist, darf nicht für Lebensmittelzwecke genutzt oder getrunken werden. Den Tank reinigen und mit frischem Trinkwasser füllen.

Wird die Maschine für längere Zeit nicht benutzt, Wasser über den Kaffeeauslauf ausgeben. Dann die Maschine ausschalten und den Stecker aus der Steckdose ziehen.

An einem trockenen und für Kinder unzugänglichen Ort aufbewahren.

Vor Staub und Schmutz schützen.

Reparaturen/Wartungsarbeiten

Die Maschine bei Störungen, Defekten oder dem Verdacht auf Defekte nach einem Sturz nicht verwenden und unverzüglich den Netzstecker ziehen. Eine defekte Maschine keinesfalls in Betrieb setzen. Eingriffe und Reparaturen dürfen ausschließlich von autorisierten Kundendienststellen vorgenommen werden. Im Falle von nicht fachgerecht ausgeführten Eingriffen wird jede Haftung für eventuelle Schäden abgelehnt.

Brandschutz

Im Fall eines Brandes einen Kohlendioxid-Löschers (CO₂) verwenden. Keinesfalls sind Wasser- oder Pulverlöschers einzusetzen.

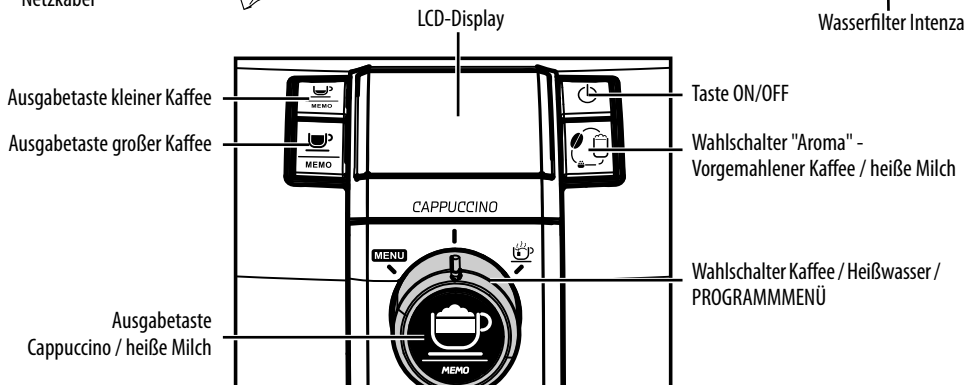
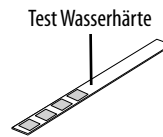
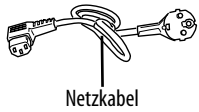
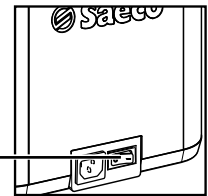
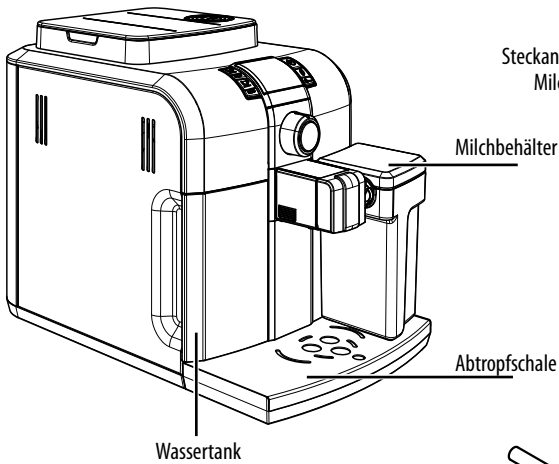
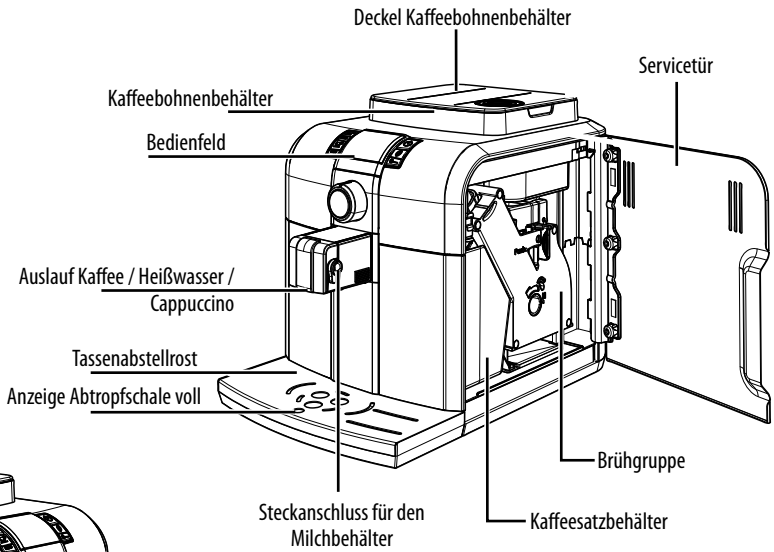
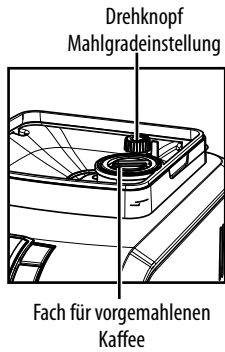

INDEX

• ALLGEMEINES	2
• SICHERHEITSVORSCHRIFTEN	2
• INSTALLATION.....	5
Verpackung.....	5
Vorbereitende Arbeiten.....	5
• SPÜLZYKLUS/SELBSTREINIGUNG.....	6
• ERSTE INBETRIEBNAHME ODER BENUTZUNG NACH LÄNGERER NICHTBENUTZUNG.	7
• WASSERFILTER "INTENZA".....	8
• MESSUNG DER WASSERHÄRTE.....	9
• MILCHBEHÄLTER	9
• KAFFEEAUSGABE.....	10
Einstellung Auslauf	10
Einstellung "Aroma"	10
Mit Bohnenkaffee	11
Mit vorgemahlenem Kaffee	11
• CAPPUCCINO	12
• AUSGABE HEISSE MILCH	12
• REINIGUNG MILCHAUSGABESYSTEM.....	14
Automatische reinigungsfunktionen.....	14
Schnelle reinigung	14
Regelmäßige reinigung	15
• HEISSWASSERAUSGABE	18
• EINSTELLUNGEN.....	19
Saeco Adapting System.....	19
Mahlwerkeinstellung.....	19
Einstellung Kaffeemenge in der Tasse	19
Einstellung Cappuccino	20
Einstellung Menge geschäumte Milch	21
Standby	21
• PROGRAMMIERUNG	22
Das "Menü" öffnen	22
Programmiersteuerungen.....	22
Verlassen der Programmierung.....	22
Funktionen	23
Programmierungsbeispiel.....	23
• REINIGUNG UND WARTUNG.....	24
Allgemeine Reinigung	24
Brühgruppe.....	24
• ENTKALKUNG.....	26
• DISPLAY BEDIENFELD.....	28
Bereitschaftssignale.....	28
Alarmsignale.....	29
Hinweissignale.....	30
• TECHNISCHE DATEN.....	30
• ABHILFE.....	31

INSTALLATION

Für Ihre eigene Sicherheit und die Dritter sollten die Hinweise im Kapitel "Sicherheitsvorschriften" strikt eingehalten werden.

Verpackung

Die Original-Verpackung wurde für den Schutz der Maschine während des Versands entwickelt und hergestellt. Es wird empfohlen, diese Verpackung für eventuelle zukünftige Transporte aufzubewahren.

Vorbereitende Arbeiten

- Den Deckel des Kaffeebehälters, die Abtropfschale mit dem Rost und den Milchbehälter aus der Verpackung nehmen.
- Die Kaffeemaschine aus der Verpackung nehmen und an einem geeigneten Ort aufstellen, der den entsprechenden Anforderungen entspricht, die in den Sicherheitsvorschriften beschrieben werden.
- Die Abtropfschale mit dem Rost in die entsprechende Aufnahme auf der Maschine einsetzen und sicherstellen, dass die Schale bis zum Anschlag eingesetzt ist.
- Den Deckel auf den Kaffeebehälter setzen.

i **Hinweis:** den Stecker erst dann in die Steckdose einstecken, wenn dazu aufgefordert wird, und überprüfen, ob der Hauptschalter auf Position "0" steht.

i **Wichtiger Hinweis:** Der Inhalt des Kapitels "LCD-Displayanzeigen" sollte gelesen werden. Dort wird ausführlich die Bedeutung aller Anzeigen der Maschine über das LCD-Display des Bedienfelds erläutert.

! Die Abtropfschale KEINESFALLS bei eingeschalteter Maschine abnehmen. Nach der Ein- und/oder Ausschaltung einige Minuten abwarten, da die Maschine einen Spülzyklus/eine Selbstreinigung ausführt (siehe Abschnitt "Spülzyklus/Selbstreinigung").

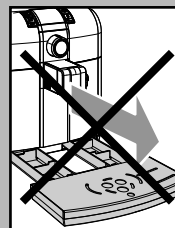
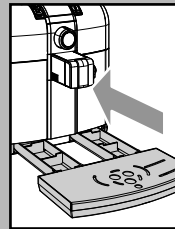

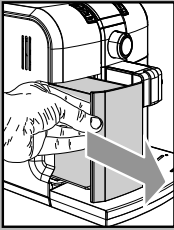

- Den Wassertank aus seiner Aufnahme herausnehmen.
- Den Tank ausspülen und mit frischem Wasser füllen. Der Füllstand (MAX), der im Tank markiert ist, sollte nicht überschritten werden. Den Tank wieder in seine Aufnahme einsetzen.

! In den Tank darf ausschließlich frisches Trinkwasser ohne Kohlensäure eingefüllt werden. Heißes Wasser oder andere Flüssigkeiten können den Tank oder die Maschine beschädigen. Die Maschine darf ohne Wasser keinesfalls in Betrieb gesetzt werden: sicherstellen, dass im Tank eine ausreichende Menge Wasser vorhanden ist.

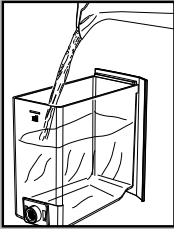

- Den Deckel des Kaffeebehälters abnehmen.

i Hinweis: der Behälter kann je nach den Vorschriften im Benutzerland der Maschine mit einem anderen Sicherheitssystem ausgestattet sein.

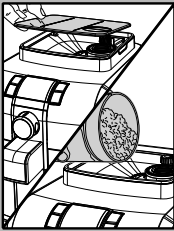

- Den Bohnenkaffee langsam in den Behälter einfüllen.

! In den Behälter darf ausschließlich Bohnenkaffee eingefüllt werden. Gemahlener Kaffee, Instantkaffee oder andere Gegenstände verursachen Schäden an der Maschine.

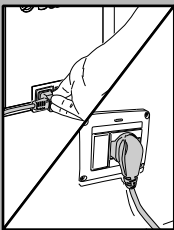

- Den Deckel wieder auf den Kaffeebehälter setzen.
- Den Stecker in die Steckdose auf der Rückseite der Maschine einstecken.
- Den Stecker am anderen Ende des Kabels in eine Wandsteckdose mit geeigneter Spannung einstecken.



- Den Hauptschalter auf die Position "I" stellen, um die Maschine einschalten zu können.



Schwarz

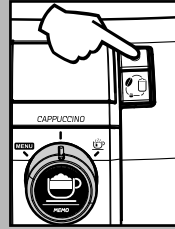

Orangefarben

- Das Display zeigt dann das Symbol ON/OFF an.

- Sicherstellen, dass der Wahlschalter sich in der Position "I" befindet. Soweit erforderlich, muss der Schalter in die angegebene Position gedreht werden.

- Um die Maschine einzuschalten, muss lediglich die Taste ON/OFF gedrückt werden.

- Das Display zeigt an, dass die Maschine die Entlüftung des Systems ausführt.

i Hinweis: in einigen Fällen kann zur manuellen Ausführung der Entlüftung des Systems aufgefordert werden. Hierzu siehe "Display Bedientafel".

SPÜLZYKLUS/SELBSTREINIGUNG

Mit diesem Zyklus werden die internen Kaffeesysteme mit frischem Wasser gespült.

Dieser Zyklus erfolgt:

- beim Start der Maschine (mit kaltem Durchlauferhitzer)
- nach der Entlüftung des Systems (mit kaltem Durchlauferhitzer)
- während der Phase der Vorbereitung auf den Standby-Modus (wenn ein Kaffeeprodukt ausgegeben wurde)
- während der Phase der Ausschaltung nach Druck der Taste ON/OFF (wenn ein Kaffeeprodukt ausgegeben wurde).

Dabei wird eine geringe Menge Wasser ausgegeben, mit der alle Teile gespült und erwärmt werden. In dieser Phase wird das Symbol angezeigt.



Orangefarben

Abwarten, bis dieser Zyklus automatisch beendet wird. Die Ausgabe kann durch Druck einer der beiden Tasten für die Kaffeeausgabe und/oder die Taste ON/OFF abgebrochen werden.

ERSTE INBETRIEBNAHME ODER BENUTZUNG NACH LÄNGERER NICHTBENUTZUNG

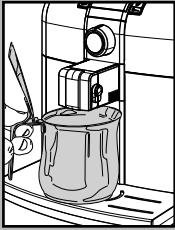

Mit diesen einfachen Vorgängen wird die Ausgabe eines stets optimalen Kaffees gewährleistet.

- 1 Einen ausreichend großen Behälter unter den Auslauf stellen.



- 2 Vor dem Beginn der Vorgänge sollte überprüft werden, ob auf dem Display das folgende Symbol angezeigt wird.



- 3 Die Funktion für die Ausgabe von vorgemahlenem Kaffee auswählen, indem die Taste "☕" ein- oder mehrmals gedrückt wird.

i Keinen vorgemahlenen Kaffee in das Fach einfüllen.



Auf dem Display erscheint das Symbol.

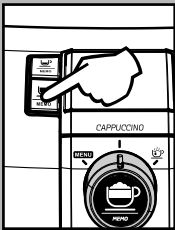

- 4 Die Taste für die Ausgabe des großen Kaffees drücken.
- 5 Das Ende der Ausgabe abwarten und den Behälter mit Wasser entleeren.
- 6 Die Vorgänge von Punkt 1 bis Punkt 5 insgesamt 3 Mal wiederholen. Danach zu Punkt 7 übergehen.



- 7 Den Behälter leeren und erneut unter den Auslauf stellen.

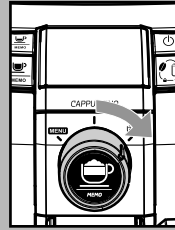

- 8 Den Wahlschalter im Uhrzeigersinn bis zum Punkt "☕" drehen.



Auf dem Display wird das folgende Symbol angezeigt.

Die Taste "☕" drücken, um die Heißwasserausgabe zu starten.

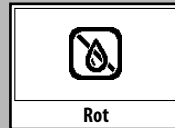

- 9 Wasser ausgeben, bis der Hinweis erfolgt, dass kein Wasser mehr vorhanden ist. Dann den Wahlschalter im Gegenuhrzeigersinn bis in die Position "☕" drehen.

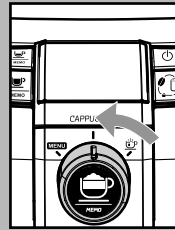

- 10 Anschließend den Wassertank erneut füllen. Nachfolgend können die Produkte ausgegeben werden, wie in den folgenden Abschnitten beschrieben.

WASSERFILTER "INTENZA"

Um die Qualität des verwendeten Wassers zu verbessern, wird die Installation des Wasserfilters empfohlen.

Den Filter aus der Verpackung herausnehmen und senkrecht (so dass die Öffnung nach oben zeigt) in kaltes Wasser tauchen. Den Filter leicht an den Seiten zusammendrücken, um die Luftblasen zu entfernen.



Den kleinen weißen Filter aus dem Tank herausnehmen, an einem trockenen Ort aufbewahren und vor Staub schützen.

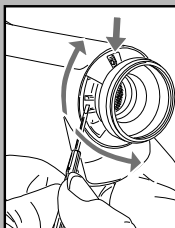

Das Intenza Aroma System gemäß der Angaben auf der Verpackung einstellen.
A = Weiches Wasser
B = Hartes Wasser (Standard)
C = Sehr hartes Wasser

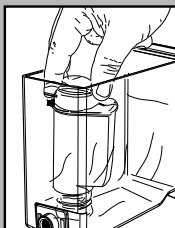

Den Wasserfilter in den leeren Tank setzen. Bis zum Einrasten drücken.

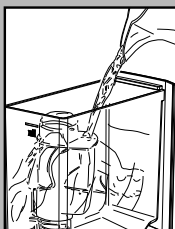

Den Tank mit frischem Trinkwasser füllen und wieder in die Maschine einsetzen.

Das im Tank enthaltene Wasser über die Heißwasserfunktion ablassen (siehe Abschnitt "Heißwasserausgabe").

Den Wassertank erneut mit Wasser auffüllen.

Den Wahlschalter im Gegenuhrzeigersinn bis zum Punkt "MENU" drehen. Bedingung bei der ersten Benutzung der Maschine.

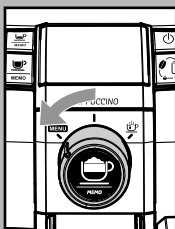

Die Taste "ON/OFF" drücken, bis die nebenstehende Seite angezeigt wird.



Die Taste "ESC" drücken, um die Option "ON" anzuwählen, und zur Bestätigung die Taste "OK" drücken.

Auf diese Weise ist die Maschine nun programmiert, um den Benutzer darauf hinzuweisen, wenn der Wasserfilter ausgetauscht werden muss.



i Hinweis: beim Austausch des Wasserfilters "Intenza" muss diese Funktion auf Null zurückgesetzt werden. Der Austausch des Filters erfolgt, wie bereits weiter vorne gezeigt.

Danach das Programm Menü bis zum angegebenen Fenster öffnen und die Option "RESET" anwählen. Nachfolgend die Taste "ON/OFF" drücken. Auf diese Weise ist die Maschine nun für die Steuerung eines neuen Filters programmiert.

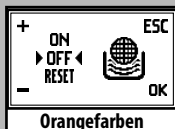

i Hinweis: ist der Wasserfilter bereits eingesetzt und soll entfernt werden, ohne einen neuen Filter einzusetzen, wird die Option "OFF" angewählt und nachfolgend die Taste "ON/OFF" gedrückt.



Um die Funktion zu verlassen, den Wahlschalter im Uhrzeigersinn bis zum Punkt "MENU" drehen.

i Hinweis: ist der Wasserfilter Intenza nicht vorhanden, muss der kleine weiße Filter, der zuvor entfernt wurde, in den Wassertank eingesetzt werden.

MESSUNG DER WASSERHÄRTE

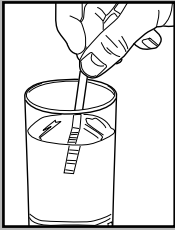

Die Messung des Wasserhärtegrads ist von wesentlicher Bedeutung für den korrekten Betrieb des Wasserfilters "Intenza" und die Häufigkeit der Entkalkung der Maschine.

Den Teststreifen für die Wasserhärte für einen Zeitraum von 1 Sekunde in das in der Maschine befindliche Wasser eintauchen.

i Hinweis: Der Teststreifen kann nur für jeweils eine Messung verwendet werden.

Ablesen, wie viele Quadrate die Farbe ändern, und auf die Tabelle Bezug nehmen.

Die Buchstaben entsprechen den Bezugswerten, die sich auf der Basis des Wasserfilters befinden. Der Filter wird entsprechend dieser Messung eingestellt.

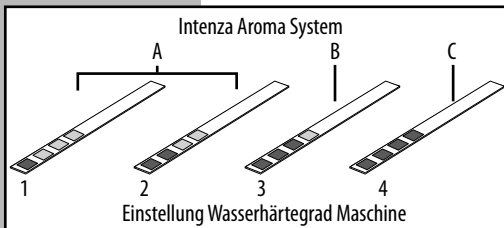

Die Zahlen entsprechen den Einstellungen, die auch hinsichtlich der Einstellung der Wasserhärte genannt werden, die im Kapitel der Programmierung erläutert wird.

D.h. genauer gesagt:

- 1 = ▲ (sehr weiches Wasser)
- 2 = ▲▲ (weiches Wasser)
- 3 = ▲▲▲ (hartes Wasser)
- 4 = ▲▲▲▲ (sehr hartes Wasser)

Ist dieser Wert bekannt, so wird der Wert für die Wasserhärte eingestellt, wie im Kapitel der Programmierung angegeben.

MILCHBEHÄLTER

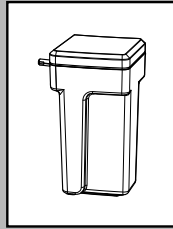

In diesem Abschnitt wird erläutert, wie der Milchbehälter für die Zubereitung von Cappuccino oder heißer Milch benutzt wird.

i Hinweis: vor seiner Benutzung muss der Milchbehälter sorgfältig gereinigt werden, wie im Kapitel "Reinigung und Wartung" beschrieben.

i Hinweis: die Milch muss im Kühlschrank aufbewahrt und sollte erst dann in den Behälter gefüllt werden, wenn ein Cappuccino zubereitet werden soll. Danach ist der Behälter wieder in den Kühlschrank zu stellen. Die Milch sollte NICHT für einen Zeitraum von mehr als 15 Minuten außerhalb des Kühlschranks aufbewahrt werden.

i Hinweis: um den Milchbehälter zu füllen, muss dieser aus der Maschine ausgebaut werden. Der Milchbehälter muss mit Vollmilch auf Kühlschranktemperatur gefüllt werden.

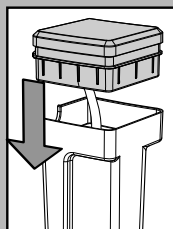
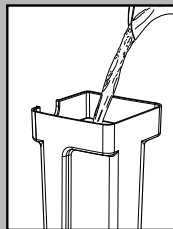
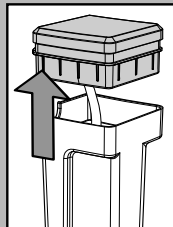

! Achtung! Der Behälter darf keinesfalls für die Aufbereitung von anderen Flüssigkeiten mit Ausnahme von Trinkwasser benutzt werden.

Für die korrekte Benutzung des Behälters ist wie folgt vorzugehen:

- 1 Den oberen Deckel abnehmen, dabei auf den Saugschlauch achten.
- 2 Den Behälter mit Milch füllen: keinesfalls den auf dem Behälter angegebenen MAX Füllstand überschreiten.
- 3 Den Saugschlauch wieder im Inneren des Behälters positionieren und den Deckel schließen, indem dieser fest angedrückt wird.

Nachfolgend kann der Behälter für die Ausgabe der gewünschten Getränke benutzt werden.

KAFFEEAUSGABE

! Hinweis: sollte die Maschine keinen Kaffee ausgeben, so ist zu überprüfen, ob der Wassertank Wasser enthält.

i Vor der Ausgabe des Kaffees die Anzeigen auf dem Display überprüfen und ob der Wassertank und der Kaffeebehälter vollständig gefüllt sind.

i Den Wahlschalter während der Ausgabephase auf der Position Kaffee  belassen.

i Bevor der Kaffee ausgegeben wird, muss die Höhe des Auslaufs je nach Anforderung der Tassenhöhe eingestellt und das Aroma oder der vorgemahlene Kaffee angewählt werden.

Einstellung Auslauf

Mit der Kaffeemaschine kann ein Großteil aller handelsüblichen Tassen verwendet werden.

Der Auslauf kann in der Höhe eingestellt werden, um ihn an die Abmessungen der verwendeten Tassen anzupassen.

Für diese Einstellung wird der Auslauf von Hand nach oben oder nach unten geschoben. Die Finger werden dabei positioniert, wie in der Abbildung gezeigt.

Folgende Positionen werden empfohlen: Für die Verwendung von kleinen Tassen;

Für die Verwendung von großen Tassen.

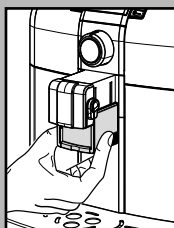
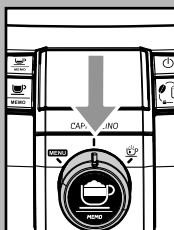
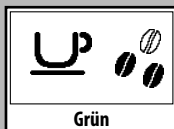

• Unter dem Auslauf können auch zwei Tassen aufgestellt werden, um gleichzeitig zwei Tassen Kaffee auszugeben.

Einstellung "Aroma"

Auf der Maschine kann die Menge des zu mahlenden Kaffees eingestellt werden.

Durch Druck der Taste  bestehen vier Anwahlmöglichkeiten (mild, mittelstark, stark, vorgemahlen).

Die Anwahl ist möglich, wenn das Symbol der Bohnen auf dem Display angezeigt wird. Bei jedem Druck der Taste  wird das Aroma um ein Grad verändert:

-  = mildes Aroma
-  = mittleres Aroma
-  = starkes Aroma

Die Anwahl muss vor der Anwahl des Kaffees erfolgen. Auf diese Weise wird die Geschmacksintensität entsprechend der persönlichen Vorlieben festgelegt.

Nach der Anwahl von "starkem Aroma" wird die Funktion für die Ausgabe von Kaffee mit vorgemahlenem Kaffee angewählt.

Diese Anwahl wird mit dem seitlich dargestellten Symbol angezeigt.

Für die Verwendung dieser Funktion ist auf den entsprechenden Abschnitt Bezug zu nehmen.

i Hinweis: durch einen weiteren Druck wird die seitlich aufgeführte Seite geöffnet. Mit dieser Funktion kann heiße Milch ausgegeben werden.

Für die Verwendung dieser Funktion ist auf den entsprechenden Abschnitt Bezug zu nehmen.

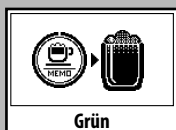
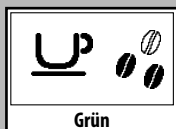
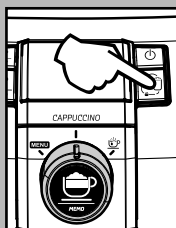

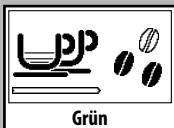
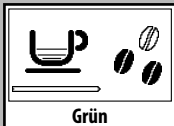
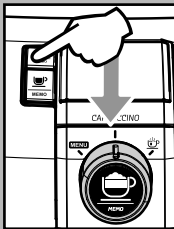

Mit Bohnenkaffee

- Für die Ausgabe des Kaffees muss die folgende Taste gedrückt und losgelassen werden:

die Taste "☕" für die Anwahl des gewünschten Aromas.

die Taste "MEMO" für die Ausgabe eines Espressos;

die Taste "MEMO" für die Ausgabe eines großen Kaffees.

- Anschließend startet der Ausgabezyklus.

i Für die Ausgabe von 2 Tassen Kaffee wird die Taste zweimal gedrückt. Die Maschine führt den Ausgabezyklus automatisch durch.

- Die Kaffeeausgabe wird automatisch beendet, wenn die eingestellte Menge erreicht ist. Die Kaffeeausgabe kann jedoch auch durch Druck der vorher gedrückten Taste abgebrochen werden.

Mit vorgemahlenem Kaffee

i Diese Funktion ermöglicht die Verwendung von vorgemahlenem und koffeinfreiem Kaffee.

i Hinweis:

- Wird kein vorgemahlener Kaffee in das entsprechende Fach eingefüllt, erfolgt lediglich die Ausgabe von Wasser.
- Ist die eingefüllte Portion zu groß und werden 2 oder mehr Messlöffel Kaffee eingefüllt, gibt die Maschine kein Produkt aus. Auch in diesem Falle führt die Maschine einen Leerzyklus aus und wirft den Pulverkaffee in den Satzbehälter aus.

Für die Ausgabe des Kaffees ist folgendermaßen vorzugehen:

- Die Taste "☕" drücken und loslassen, um die Funktion vorgemahlener Kaffee anzuwählen.

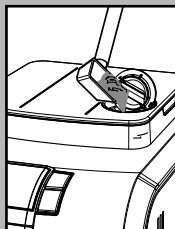
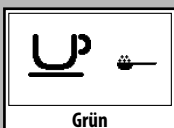

- Den Deckel des Fachs für den vorgemahlene Kaffee anheben.
- Nur 1 Messlöffel vorgemahlene Kaffee in das Fach geben. Hierfür sollte ausschließlich der im Lieferumfang der Maschine enthaltene Messlöffel benutzt werden. Danach den Deckel wieder schließen.

! **Achtung: ausschließlich vorgemahlene Kaffee in das Fach füllen. Ausschließlich gemahlene Kaffee für Espressomaschinen und keinesfalls Bohnen- oder Instantkaffee einfüllen. Die Einfüllung anderer Substanzen und Gegenstände kann zu schweren Schäden an der Maschine führen, die nicht durch die Garantie gedeckt sind.**

Druck der folgenden Tasten:

die Taste "MEMO" für die Ausgabe eines Espressos;

die Taste "MEMO" für die Ausgabe eines großen Kaffees.

- Anschließend startet der Ausgabezyklus.
- Die Kaffeeausgabe wird automatisch beendet, wenn die eingestellte Menge erreicht ist. Die Kaffeeausgabe kann jedoch auch durch Druck der vorher gedrückten Taste abgebrochen werden.
Nach der Produktausgabe schaltet die Maschine wieder in die für Bohnenkaffee eingestellte Konfiguration.

i Für die Ausgabe von weiteren Kaffees werden die soeben beschriebenen Vorgänge wiederholt.

CAPPUCCINO

! Verbrennungsgefahr! Zu Beginn der Ausgabe können Spritzer mit heißem Wasser auftreten.

i Wichtiger Hinweis: unverzüglich nach der Benutzung der Maschine für die Ausgabe eines Cappuccino muss die Reinigung aller Bestandteile vorgenommen werden, wie im Kapitel "Reinigung Milchausgabesystem" beschrieben.

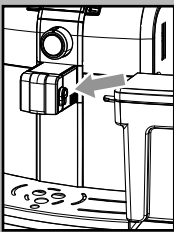

Nach der Füllung des Milchbehälters wird dieser in die Maschine gesetzt. Den Zapfen des Behälters in die Aufnahme einsetzen.

Sicherstellen, dass der Behälter bis zum Anschlag eingesetzt ist.



Stellen Sie die Tasse auf, die Sie täglich für Ihren Cappuccino verwenden.



i Vor der Ausgabe des Kaffees die Anzeigen auf dem Display überprüfen und ob der Wassertank und der Kaffeebehälter vollständig gefüllt sind.

i Es besteht die Möglichkeit, einen Cappuccino mit vorgemahlenem Kaffee zuzubereiten. Die Funktion mit der Taste anwählen und den Kaffee in das Fach füllen, wie im entsprechenden Abschnitt beschrieben.

AUSGABE HEISSE MILCH

! Verbrennungsgefahr! Zu Beginn der Ausgabe können Spritzer mit heißem Wasser auftreten.

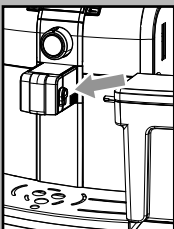

Nach der Füllung des Milchbehälters wird dieser in die Maschine gesetzt. Den Zapfen des Behälters in die Aufnahme einsetzen.

Sicherstellen, dass der Behälter bis zum Anschlag eingesetzt ist.



Die Taste drücken, bis die nebenstehende Seite angezeigt wird.

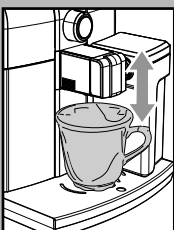

Stellen Sie die Tasse auf, die Sie täglich für Ihre heiße Milch verwenden.

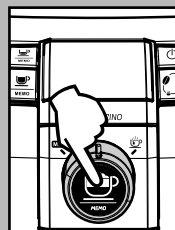

Die Taste drücken, um die Ausgabe von heißer Milch zu starten.

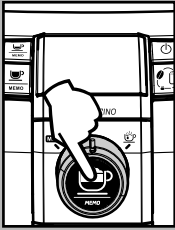

Die Taste  drücken.



Orangefarben

- Die Maschine muss aufgeheizt werden. In dieser Phase wird das folgende Symbol angezeigt.



Grün

i In dieser Phase mahlt die Maschine den Kaffee und/oder bereitet sich auf die Ausgabe des Kaffees vor.

- Sobald das Display das folgende Symbol anzeigt, beginnt die Ausgabe der aufgeschäumten Milch direkt in die Tasse.



Grün

i Jede Ausgabephase ist programmiert, kann jedoch vorzeitig durch Druck der Taste  abgebrochen werden.

- Nach Beendigung der Milchausgabe nimmt die Maschine die Ausgabe des Kaffees vor.



Orangefarben

i Wichtiger Hinweis: unverzüglich nach der Benutzung der Maschine für die Ausgabe eines Cappuccino muss die Reinigung aller Bestandteile vorgenommen werden, wie im Kapitel "Reinigung Milchausgabesystem" beschrieben.



Orangefarben

Die Maschine muss kurz aufgeheizt werden. In dieser Phase wird das seitlich aufgeführte Symbol angezeigt.



Grün

Nach Erreichen der idealen Temperatur beginnt die Maschine mit der Ausgabe der programmierten Menge der heißen Milch.

Die Ausgabe wird automatisch beendet. Soll die Ausgabe von heißer Milch abgebrochen werden, so muss die Taste  gedrückt werden.



Orangefarben

i Wichtiger Hinweis: unverzüglich nach der Benutzung der Maschine für die Ausgabe von heißer Milch muss die Reinigung aller Bestandteile vorgenommen werden, wie im Kapitel "Reinigung Milchausgabesystem" beschrieben.



Auch wenn langfristig haltbar, ist Milch bei Raumtemperatur sehr leicht verderblich. Deshalb sollte sie NICHT für längere Zeit bei Raumtemperatur aufbewahrt werden und die Milchkaraffe sollte immer dann im Kühlschrank gestellt werden, wenn ihre Verwendung nicht mehr erforderlich ist. Darüber hinaus müssen die mit der Milch in Berührung kommenden Teile sauber gehalten werden. Dabei sind die Hinweise und Empfehlungen, die in den Bedienungsanleitungen erläutert werden zu befolgen.

AUTOMATISCHE REINIGUNGSFUNKTIONEN

Vor der Umschaltung in Standby führt die Maschine einen kurzen Reinigungszyklus des Milch-Ausgabebereiches durch. Darüber hinaus weist die Maschine nach jeder Ausgabe von milchhaltigen Getränken auf die Notwendigkeit der Reinigung der Systeme, die mit der Milch in Berührung gekommen sind.

Dieser Hinweis beeinträchtigt die Funktionen der Maschine nicht und wird jedes Mal, wenn er erscheint, durch Druck der rechten unteren Taste gelöscht.

Es wird dennoch empfohlen, die Reinigung der Maschinenbereiche, die mit der Milch in Berührung gekommen sind, häufig vorzunehmen, wie im Kapitel "REINIGUNG MILCHAUSGABESYSTEM" des Handbuchs beschrieben.

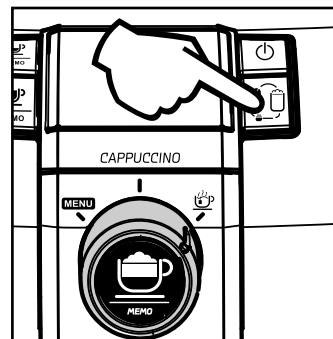
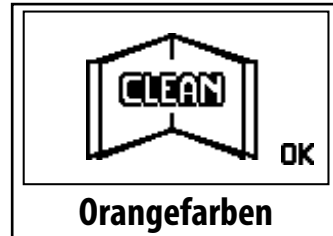

SCHNELLE REINIGUNG

(Es wird empfohlen, sie nach jeder Milchausgabe vorzunehmen)

Um diesen Vorgang durchzuführen, ist die Milchkaraffe aus der Maschine zu entnehmen.

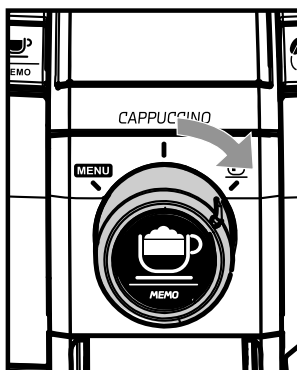

Nach einer Serie von Milchausgaben, den Hauptdrehknopf nach rechts drehen, wie für die Heißwasserausgabe: Die Image "CLEAN" erscheint. Ein Gefäß unter den Auslauf stellen und die linke obere Taste drücken, um den Reinigungsvorgang zu beginnen. Dann den Drehknopf in die mittlere Position zurückdrehen, um weitere Ausgabeprogramme auszuführen.

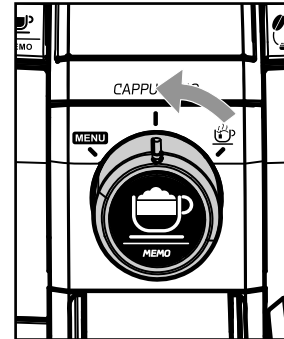
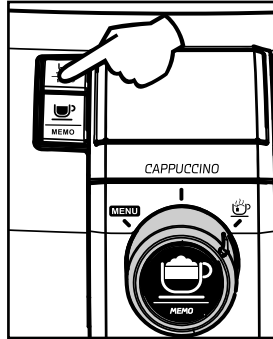
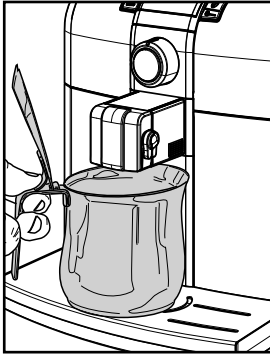

REGELMÄSSIGE REINIGUNG

(Diese Reinigung sollte jedes Mal vorgenommen werden, wenn die Milchkaraffe herausgenommen wird, oder wenn das Milchsystem nicht korrekt funktioniert oder wenn Milchablagerungen vorhanden sind).

Es wird empfohlen, häufig eine gründlichere Reinigung der Ausgabebereiche und der Bereiche der Aufschäumung der Milch vorzunehmen. Dabei sollten diese, sowohl die auf der Maschine, als auch die auf der Karaffe montiert, ausgebaut werden.

Die Teile der Maschine ausbauen, wie in den folgenden Abbildungen beschrieben:

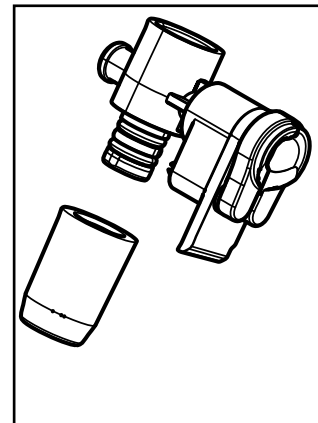
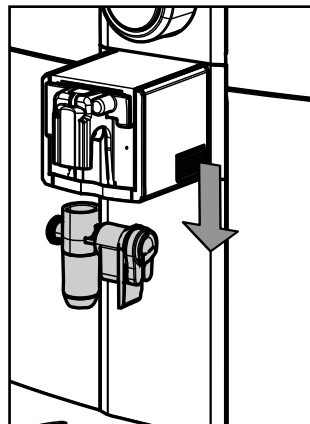
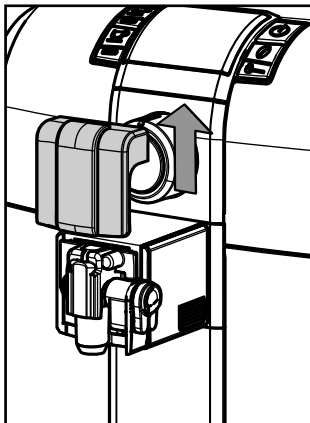

REGELMÄSSIGE REINIGUNG

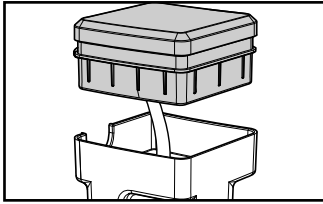

Für die Teile, die auf der Karaffe montiert sind, ist wie folgt vorzugehen.

- Die Karaffe von der Maschine abnehmen.
- Den Deckel anheben und darauf achten, dass die darin enthaltene Milch nicht aus dem Schlauch herausspritzt.

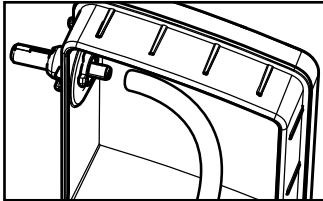

- Den Schlauch aus dem Deckel entfernen.

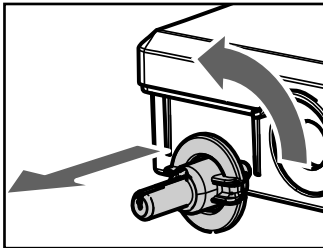

- Den Zapfen entfernen:
 - Im Gegenuhrzeigersinn drehen.
 - Den Zapfen aus dem Deckel herausziehen.

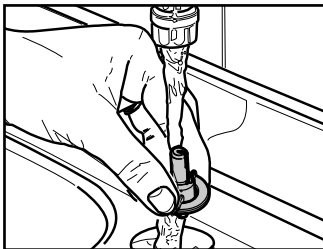

- Den Deckel und die Karaffe mit lauwarmem Wasser reinigen.
- Den Schlauch und den Zapfen für das Einsetzen in die Maschine reinigen, indem lauwarmes Wasser durch die Leitung laufen gelassen wird.

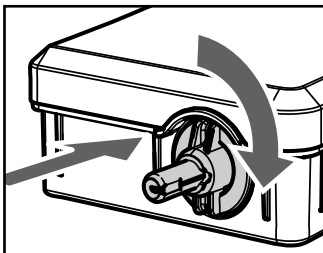

- Nachdem alle Bestandteile ausgespült und abgetrocknet wurden, den Zapfen in den Deckel montieren:
 - Den Zapfen in den Deckel einsetzen.
 - Im Uhrzeigersinn bis zum Blockierung drehen.

Den Schlauch VON DER SEITE MIT DEM GERADEN EINSCHNITT in den Deckel einsetzen und den Deckel auf den Milchbehälter setzen.

Darüber hinaus können diese Teile in der Geschirrspülmaschine gereinigt werden. Darauf achten, dass sie in den Besteckkorb gestellt werden, damit sie nicht verloren gehen.

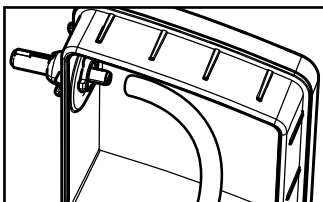

Für eine optimale Reinigung der oben genannten Bestandteile, können die ausgebauten Teile abwechselnd für einen Zeitraum von 30 Minuten in einem Behälter mit lauwarmem Wasser und dem spezifischen Reinigungsmittel Saeco Cleaning Powder gelegt werden. (Nachfolgend sollen die Teile unter laufendem Wasser gespült werden, bevor sie wieder auf die Maschine montiert werden).

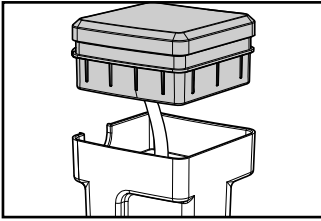

Um den Reinigungsvorgang abzuschließen, ist wie folgt vorzugehen:
 1 Den oberen Deckel abnehmen, dabei auf den Saugschlauch achten.

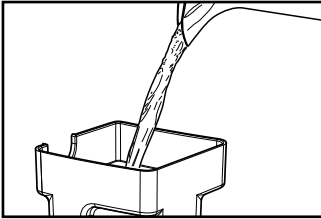

2 Den Behälter mit lauwarmem Wasser füllen: keinesfalls den auf dem Behälter angegebenen MAX Füllstand überschreiten.

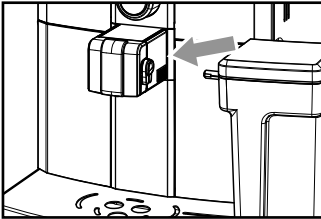

3 Den Saugschlauch wieder im Inneren des Behälters positionieren und den Deckel schließen, indem dieser fest angedrückt wird.

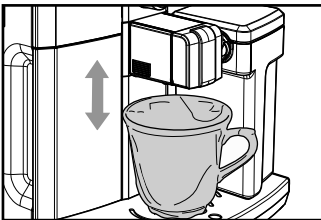

Stellen Sie die Tasse auf, die Sie täglich für Ihre heiße Milch verwenden.

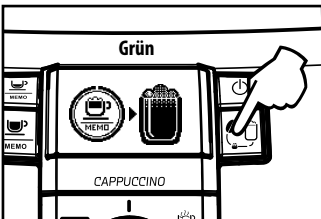

Die Taste  drücken, bis die nebenstehende Seite angezeigt wird.

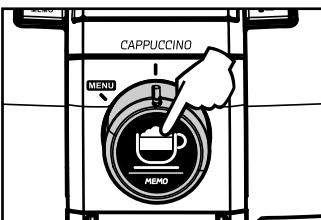

Die Taste  drücken, um die Wasserausgabe zu starten.

Die Ausgabe wird automatisch beendet.

Soll die Wasserausgabe abgebrochen werden, so muss die Taste  gedrückt werden.

HEISSWASSERAUSGABE

! Achtung: Zu Beginn der Ausgabe kann heißes Wasser herauspritzen: Verbrennungsgefahr!

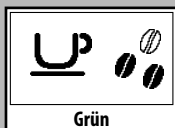

- Vor dem Beginn der Heißwasserausgabe sollte überprüft werden, ob auf dem Display das folgende Symbol angezeigt wird.

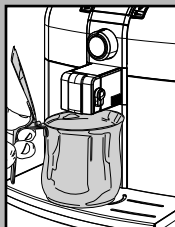

Wenn die Maschine für die Kaffeeausgabe bereit ist, ist wie folgt vorzugehen:

- Einen Behälter unter den Auslauf stellen.

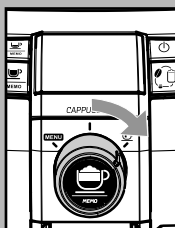

- Den Wahlschalter im Uhrzeigersinn bis zum Punkt "Cappuccino" drehen.



- Auf dem Display wird das folgende Symbol angezeigt.



Die Taste "MEMO" drücken, um die Heißwasserausgabe zu starten.



- Die gewünschte Heißwassermenge entnehmen. Um die Ausgabe des Heißwassers abzubrechen, wird die Taste "MEMO" gedrückt.

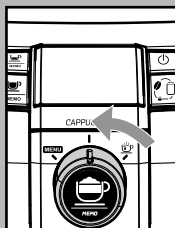

Um die Maschine wieder auf den normalen Betrieb umzuschalten, den Wahlschalter im Gegenuhrzeigersinn bis in die Position "Cappuccino" drehen.



i In manchen Fällen besteht die Möglichkeit, dass nach der Drehung des Wahlschalters kein heißes Wasser ausgegeben und auf dem Display das folgende Symbol angezeigt wird. Abwarten, bis die Aufheizphase abgeschlossen wird, um heißes Wasser über den Auslauf ausgeben zu können.



i Wird dieses Symbol angezeigt, so muss der Auslauf gereinigt werden. Nachdem ein leerer Behälter aufgestellt wurde, die Taste "MEMO" drücken, und abwarten, bis die Ausgabe beendet wird. Danach kann heißes Wasser ausgegeben werden.

EINSTELLUNGEN

Auf der Maschine, die Sie erworben haben, können Sie einige Einstellungen vornehmen, mit denen Sie den Betrieb optimieren können.

Saeco Adapting System

Kaffee ist ein Naturprodukt und seine Eigenschaften können je nach Herkunft, Mischung und Röstung unterschiedlich sein. Die Kaffeemaschine Saeco ist mit einem System zur Selbsteinstellung ausgestattet, mit dem alle handelsüblichen Bohnenkaffeesorten verwendet werden können (mit Ausnahme von karamellisierten Sorten).

- Die Einstellung der Maschine erfolgt automatisch, um die Extraktion des Kaffees zu optimieren und die optimale Komprimierung der Tablette sicherzustellen. Das Ergebnis ist ein cremiger Espresso, bei dem das volle Aroma unabhängig von der verwendeten Kaffeesorte zur Entfaltung kommt.
- Bei diesem Optimierungsverfahren handelt es sich um einen Lernvorgang, der die Ausgabe einer bestimmten Anzahl von Kaffees erfordert, damit die Maschine die Komprimierung des Kaffeepulvers einstellen kann.
- Achtung: bestimmte spezielle Mischungen können eine Einstellung der Mahlwerke für die Optimierung der Kaffeextraktion erfordern - (siehe Abschn. Mahlwerkeinstellung).

Mahlwerkeinstellung

 **Achtung! Der Drehknopf für die Mahlgradeinstellung, der sich im Kaffeebehälter befindet, darf nur dann gedreht werden, wenn sich das Mahlwerk in Betrieb befindet. Keinen gemahlene Kaffee und/oder Instantkaffee in den Kaffeebohnenbehälter einfüllen.**

 **Es darf ausschließlich Bohnenkaffee in diesen Behälter eingefüllt werden. Das Mahlwerk enthält Teile, die sich bewegen und daher eine Gefahr darstellen können. Die Einführung der Finger und/oder**

anderer Gegenstände ist verboten. Der Mahlgrad darf ausschließlich über den Drehknopf eingestellt werden. Vor Eingriffen im Inneren des Kaffeebehälters sollte stets die Maschine ausgeschaltet und der Stecker von der Steckdose abgenommen werden. Während sich das Mahlwerk in Betrieb befindet, sollte kein Bohnenkaffee eingefüllt werden.

Auf der Maschine ist die leichte Einstellung des Mahlgrades möglich, um diesen an den verwendeten Kaffee anzupassen. Die Einstellung erfolgt über den Drehknopf im Kaffeebehälter. Dieser Knopf muss gedrückt und gedreht werden.

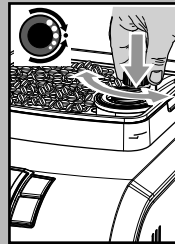

Den Drehknopf drücken, jeweils nur um eine Position drehen und 2-3 Tassen Kaffee zubereiten. Lediglich auf diese Weise ist die Änderung des Mahlgrades zu bemerken.

Die Bezugsangaben im Inneren des Kaffeebehälters geben den eingestellten Mahlgrad an. Mit den folgenden Bezugsangaben können 5 unterschiedliche Mahlgrade eingestellt werden:

Großer Bezugspunkt - grober Mahlgrad
Kleiner Bezugspunkt - feiner Mahlgrad.

Einstellung Kaffeemenge in der Tasse

Bei dieser Maschine kann die ausgegebene Kaffeemenge je nach Ihrem Geschmack und/oder der Tassengröße eingestellt werden.

Bei jedem Druck der Taste "MEMO" oder "MEMO" gibt die Maschine eine programmierte Kaffeemenge aus. Diese Menge kann nach Belieben frei programmiert werden. Jeder Taste ist eine Kaffeeausgabe zugeordnet. Diese erfolgt unabhängig.

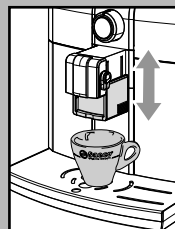

Im Beispiel wird die Programmierung der Taste "MEMO" beschrieben, der in der Regel der Espresso zugeordnet wird.

- Eine Tasse unter den Auslauf stellen.

EINSTELLUNGEN

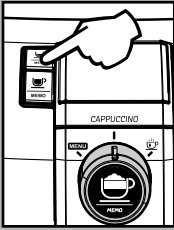

• Die Taste "MEMO" gedrückt halten, bis das Symbol (MEMO) angezeigt wird. Nun befindet sich die Maschine im Programmiermodus.

• Die Maschine beginnt die Ausgabe-phase. Auf dem Display wird das Symbol "←" angezeigt, das die Taste angibt, die gerade programmiert wird.

• Ab diesem Zeitpunkt muss die Taste mit dem Symbol "←" gedrückt werden, sobald die gewünschte Kaffeemenge in die Tasse ausgegeben wurde.

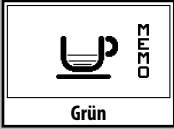

Grün

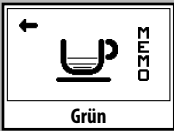

Grün

Nun ist die Taste "MEMO" programmiert. Bei jedem Druck gibt die Maschine die soeben programmierte Menge aus.

Einstellung Cappuccino

Bei dieser Maschine kann die ausgegebene Menge von Milch und Kaffee für einen Cappuccino ganz nach Ihrem Geschmack und/oder der Fassengröße eingestellt werden.

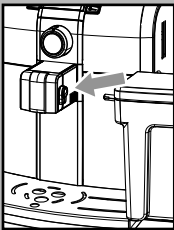

Bei jedem Druck der Taste "MEMO" kann ein nach einigen Standardparametern programmierter Cappuccino ausgegeben werden. Die Mengen an Milch und Kaffee können nach Belieben neu programmiert werden.

Nach der Füllung des Milchbehälters wird dieser in die Maschine gesetzt. Den Zapfen des Behälters in die Aufnahme einsetzen.

Sicherstellen, dass der Behälter bis zum Anschlag eingesetzt ist.

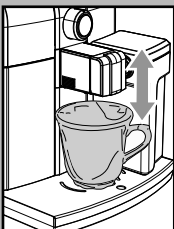

Stellen Sie die Tasse auf, die Sie täglich für Ihren Cappuccino verwenden.

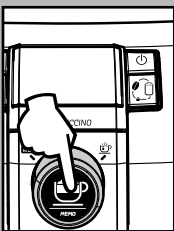

Die Taste "MEMO" gedrückt halten.

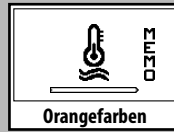

Orangefarben

Wenn das seitlich aufgeführte Symbol angezeigt wird, die Taste "MEMO" loslassen. Die Maschine heizt sich für die Zubereitung der Milch auf.

In dieser Phase mahlt die Maschine die gewünschte Kaffeemenge.

Nach Beendigung der Aufheizphase beginnt die Maschine mit der Ausgabe der heißen Milch.



Grün



Grün

Auf dem Display erscheint das Symbol "←".

Ab diesem Zeitpunkt muss die Taste "MEMO" gedrückt werden, sobald die gewünschte Milchmenge in die Tasse ausgegeben wurde.



Grün

Nach Beendigung der Milchzubereitung beginnt die Maschine mit der Ausgabe des Kaffees.

Auf dem Display erscheint das Symbol "←".



Grün

Ab diesem Zeitpunkt muss die Taste "MEMO" gedrückt werden, sobald die gewünschte Kaffeemenge in die Tasse ausgegeben wurde.

Nun ist die Taste "MEMO" programmiert. Nach jeder Anwahl, bei jedem Druck, gibt die Maschine die soeben programmierte Menge an Cappuccino aus.



Orangefarben

i Hinweis: Nach Abschluss der Programmierung wird folgende Seite angezeigt. Beziehen Sie sich auf das Kapitel "Reinigung Milchausgabesystem".

Einstellung Menge geschäumte Milch

Bei dieser Maschine kann die ausgegebene Milchmenge je nach Ihrem Geschmack und/oder der Fassengröße eingestellt werden.

Eine programmierte Menge an geschäumter Milch kann jederzeit in Ihre Lieblingstasse ausgegeben werden. Diese Menge kann nach Belieben neu programmiert werden.

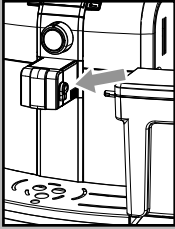

Nach der Füllung des Milchbehälters wird dieser in die Maschine gesetzt. Den Zapfen des Behälters in die Aufnahme einsetzen.

Sicherstellen, dass der Behälter bis zum Anschlag eingesetzt ist.

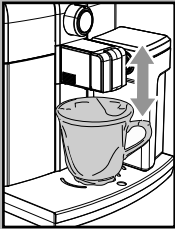

Stellen Sie die Tasse auf, die Sie täglich für Ihre heiße Milch verwenden.



Die Taste drücken, bis die nebenstehende Seite angezeigt wird.

Grün

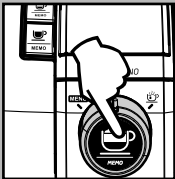

Die Taste gedrückt halten.



Wenn das seitlich aufgeführte Symbol angezeigt wird, die Taste loslassen. Die Maschine heizt sich für die Zubereitung der Milch auf.

Orangefarben



Grün

Nach Beendigung der Aufheizphase beginnt die Maschine mit der Ausgabe der heißen Milch.



Grün

Auf dem Display erscheint das Symbol .

Ab diesem Zeitpunkt muss die Taste gedrückt werden, sobald die gewünschte Milchmenge in die Tasse ausgegeben wurde.

Nun ist die Taste programmiert. Nach jeder Anwahl, bei jedem Druck, gibt die Maschine die soeben programmierte Menge an heißer Milch aus.



Orangefarben

i Hinweis: Nach Abschluss der Programmierung wird folgende Seite angezeigt. Beziehen Sie sich auf das Kapitel "Reinigung Milchausgabesystem".

Standby

Die Maschine verfügt über einen Energiesparmodus.

Nach einem Zeitraum von 60 Minuten nach der letzten Benutzung schaltet die Maschine automatisch ab.

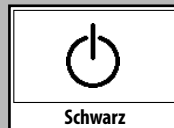

Schwarz

i Hinweis: Während der Phase der Ausschaltung führt die Maschine einen Spülzyklus aus, wenn ein Kaffeeprodukt ausgegeben wurde.

Um die Maschine erneut einzuschalten, muss lediglich die Taste ON/OFF gedrückt werden (wenn sich der Hauptschalter in Position "I" befindet). In diesem Falle führt die Maschine die Spülung nur dann aus, wenn der Durchlauferhitzer abgekühlt ist.

PROGRAMMIERUNG

Der Benutzer kann einige der Betriebsparameter der Maschine ändern und an seine eigenen Anforderungen anpassen.

Das "Menü" öffnen

Das Programmmenü kann jederzeit geöffnet werden, wenn die Maschine eingeschaltet und betriebsbereit ist.



Grün

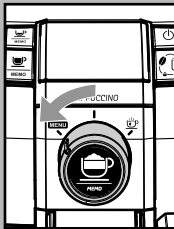

Um das Programmmenü zu öffnen, wird der Wahlschalter im Gegenuhrzeigersinn bis zum Punkt "MENU" gedreht.

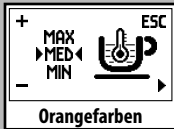

Orangefarben

Als erste wird folgende Seite angezeigt.

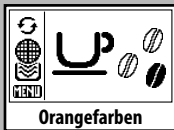

Orangefarben

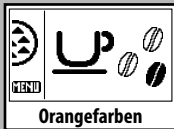

Orangefarben

i **Wichtiger Hinweis.** Zeigt die Maschine die folgenden Seiten an und der Wahlschalter wird im Gegenuhrzeigersinn bis zum Punkt "MENU" gedreht, zeigt die Maschine unverzüglich das Hauptmenü an, um sofort das erforderliche Verfahren auszuführen.

Diese Funktionsweise erleichtert die Wartungsvorgänge.

Alle Optionen des Menüs können in jedem Falle angezeigt und mit den entsprechenden Steuerungen geändert werden.

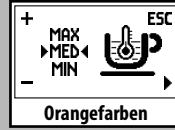

Orangefarben

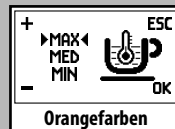
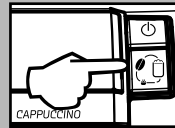
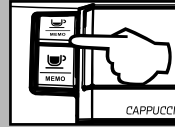

Orangefarben

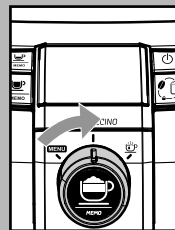
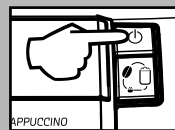

Programmiersteuerungen

Auf jeder Seite können Änderungen ausgeführt werden:

- Mit den Tasten "MEMO" und "MEMO" kann der Wert der Funktion unter den auf der Seite vorhandenen geändert werden.

- Mit der Taste "OK" erfolgt die Anwahl der jeweils nächsten Funktion und die Speicherung der ausgeführten Änderungen.

i **Hinweis: Die Speicherung der Änderungen ist nur nach der Änderung des vorhandenen Wertes möglich. Wird der vorhandene Wert geändert, wird die Angabe "OK" angezeigt.**

- Mit der Taste "ON/OFF" kann die Änderung abgebrochen werden.

Verlassen der Programmierung

Um die Programmierung zu verlassen, wird der Wahlschalter wieder in die Position "I" gestellt.

i **Hinweis: die nicht mit der Taste "MEMO" gespeicherten Änderungen werden ignoriert.**

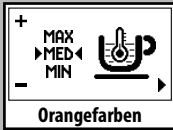

Orangefarben

Funktionen

KAFFEETEMPERATUR

Mit dieser Funktion kann die Ausgabetemperatur des Kaffees eingestellt werden.

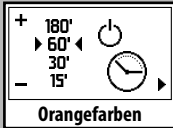

Orangefarben

TIMER (STANDBY)

Mit dieser Funktion kann die Zeit eingestellt werden, die zwischen den letzten Ausgabe und der Umschaltung auf Standby liegen soll.

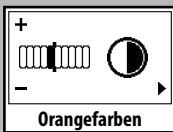

Orangefarben

KONTRAST

Mit dieser Funktion kann der Displaykontrast für die optimale Anzeige der Meldungen eingestellt werden.

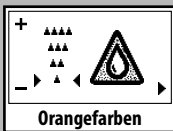

Orangefarben

WASSERHÄRTE

Mit dieser Funktion kann die Wasserhärte eingestellt werden, um eine bessere Programmierung der Wartung der Maschine zu ermöglichen:

- ▲ = sehr weiches Wasser
- ▲▲ = weiches Wasser
- ▲▲▲ = hartes Wasser
- ▲▲▲▲ = sehr hartes Wasser

i Für die Einzelheiten siehe Abschnitt "Messung der Wasserhärte".

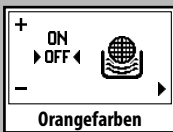

Orangefarben

WASSERFILTER "INTENZA"

Mit dieser Funktion kann der Wasserfilter "Intenza" gesteuert werden.

Für die Einzelheiten siehe entsprechenden Abschnitt zum Einsatz des Filters.



Orangefarben

ENTKALKUNG

Mit dieser Funktion kann der Entkalkungszyklus der Maschine gesteuert werden.

Für die Einzelheiten siehe entsprechenden Abschnitt zur Entkalkung.

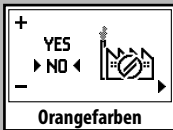

Orangefarben

WERKSEINSTELLUNGEN

Mit dieser Funktion können alle werkseitigen Einstellungen wiederhergestellt werden.

Programmierungsbeispiel

Im Programmierungsbeispiel wird die Programmierung des Displaykontrasts erläutert. Für die Änderungen der anderen Funktionen ist in analoger Weise vorzugehen.

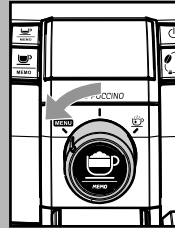

Bei eingeschalteter Maschine das Programmienü öffnen, indem der Wahlschalter im Gegenuhrzeigersinn bis zur Position "MENU" gedreht wird.

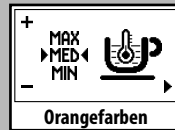

Orangefarben

Die erste Seite wird angezeigt.

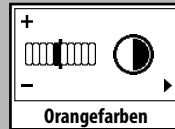

Orangefarben

Die Taste "KONTRAST" drücken, bis die Funktion "KONTRAST" angezeigt wird.

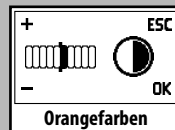

Orangefarben

Die Taste "MEMO" 1 (ein) Mal drücken, um den Kontrast zu erhöhen.

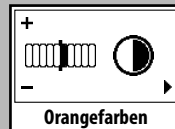

Orangefarben

Zur Bestätigung die Taste "OK" drücken.

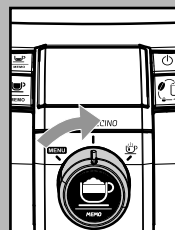

Um die Programmierung zu verlassen, wird der Wahlschalter wieder in die Position "MEMO" gestellt.

Nun ist die Funktion programmiert und wird unverzüglich aktiviert.

REINIGUNG UND WARTUNG

Allgemeine Reinigung

- Den Satzbehälter täglich bei eingeschalteter Maschine entleeren und reinigen.
- Die anderen Vorgänge zur Wartung und Reinigung dürfen nur dann durchgeführt werden, wenn die Maschine vom Stromnetz abgenommen wurde und abgekühlt ist.
- Die Maschine keinesfalls in Wasser tauchen.
- Die abnehmbaren Teile nicht in der Spülmaschine reinigen.
- Für die Reinigung dürfen keine spitzen Gegenstände oder chemisch aggressive Produkte (Lösungsmittel) verwendet werden.
- Für die Reinigung des Geräts sollte ein weiches, leicht mit Wasser getränktes Tuch verwendet werden.
- Die Vorrichtung und deren Bestandteile nicht unter Verwendung einer Mikrowelle oder eines herkömmlichen Backofens trocknen.
- Es wird empfohlen, den Wassertank täglich zu reinigen:
 - Den weißen Filter im Inneren des Tanks herausnehmen und mit fließendem Trinkwasser reinigen.
 - Den weißen Filter wieder in seine Aufnahme einsetzen, indem er leicht angedrückt und gedreht wird.
 - Den Wassertank mit frischem Trinkwasser füllen.
- Die Abtropfschale täglich entleeren und reinigen. Dieser Vorgang ist auch dann auszuführen, wenn der Schwimmer angehoben wird.
- Auch die Aufnahme der Schale sollte wöchentlich über die Öffnungen auf der Unterseite der Maschine gereinigt werden.

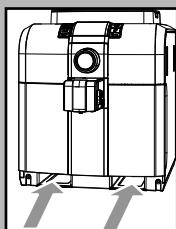
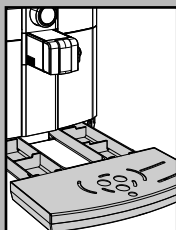
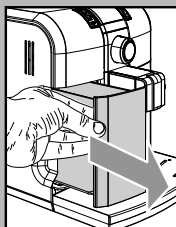
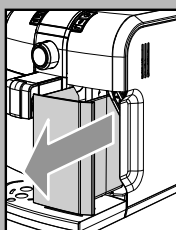

Brühgruppe

- Die Brühgruppe muss immer dann gereinigt werden, wenn der Kaffeebohnenbehälter nachgefüllt wird, mindestens aber einmal pro Woche.
- Die Kaffeemaschine ausschalten, indem der Schalter gedrückt wird, und den Stecker von der Steckdose abziehen.
- Den Kaffeesatzbehälter herausnehmen. Die Servicetür öffnen.
- Die Brühgruppe herausnehmen, indem sie am entsprechenden Griff gehalten und die Taste «PUSH» gedrückt wird. Die Brühgruppe darf ausschließlich mit lauwarmem Wasser ohne Reinigungsmittel gereinigt werden.
- Die Brühgruppe mit lauwarmem Wasser reinigen. Den oberen Filter sorgfältig reinigen.
- Alle Teile der Brühgruppe sorgfältig waschen und trocknen.
- Den Innenbereich der Maschine sorgfältig reinigen.
- Überprüfen, ob die beiden Bezugsmarken übereinstimmen.
- Überprüfen, ob der Hebel die Basis der Brühgruppe berührt. Die Taste "PUSH" drücken, um sicherzustellen, dass sich die Brühgruppe in der korrekten Position befindet.

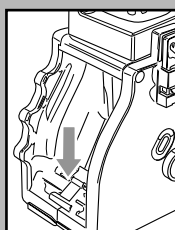
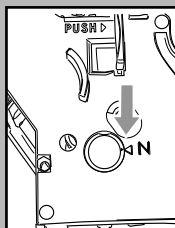
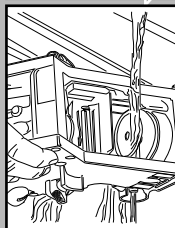
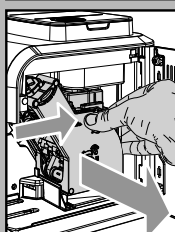
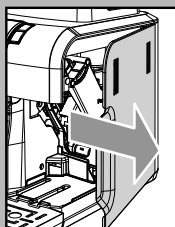
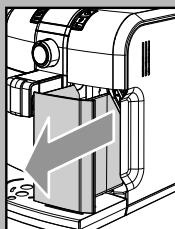

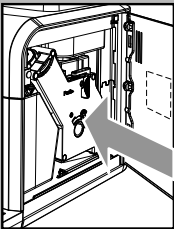
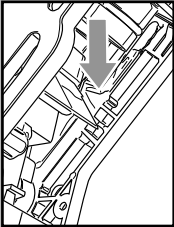
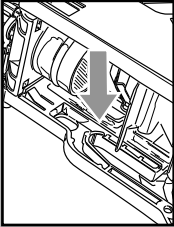
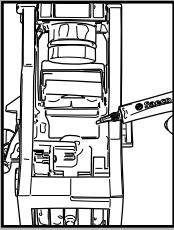

i Die Schmierung der Brühgruppe sollte nach ca. 500 Ausgaben vorgenommen werden. Das Fett für die Schmierung der Brühgruppe ist in autorisierten Kundendienststellen erhältlich.

- Die Führungen der Gruppe sollten ausschließlich mit dem Fett aus dem Lieferumfang geschmiert werden.
- Das Fett gleichmäßig auf die zwei seitlichen Führungen verteilen.

- Die Brühgruppe wieder in den entsprechenden Bereich einsetzen, bis sie einrastet. Dabei NICHT die Taste "PUSH" drücken.
- Den Kaffeesatzbehälter einsetzen. Die Servicetür schließen.

ENTKALKUNG

Die Bildung von Kalk ist eine natürliche Folge des Betriebs des Geräts.

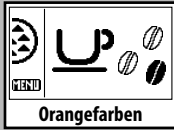

Orangefarben

Das Display zeigt an, wenn die Ausführung der Entkalkung erforderlich ist:

i Die Angaben im Bedienungs- und Wartungshandbuch haben gegenüber den Angaben auf separat verkauftem Zubehör und/oder Verbrauchsmaterial Vorrang, soweit sich daraus Konflikte ergeben.

i Vor der Ausführung eines Entkalkungszyklus sollte die Abtropfschale entleert werden.

i Ausschließlich den Saeco-Entkalker benutzen. Dieser wurde eigens dafür entwickelt, die Leistungen und den Betrieb der Maschine für deren gesamtes Betriebsleben optimal zu erhalten, und, soweit er korrekt verwendet wird, Beeinträchtigungen des ausgegebenen Produktes zu vermeiden.

! Achtung! Die Entkalkerlösung und die bis zum Abschluss des Zyklus ausgegebenen Produkte dürfen keinesfalls getrunken werden. Keinesfalls darf Essig als Entkalker verwendet werden.

- Die Taste ON/OFF drücken, um die Maschine einzuschalten. **Warten**, bis die Maschine die Spül- und Aufheizphase beendet.

! Achtung! Bevor der Entkalker eingefüllt wird, muss der Wasserfilter "Intenza" herausgenommen werden.

i Die Milchgruppe abnehmen, bevor der Entkalkungszyklus begonnen wird.

- Den Wahlschalter im Gegenuhrzeigersinn bis zum Punkt "MENU" drehen.

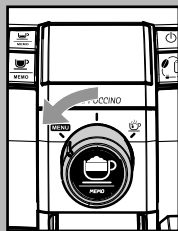

Orangefarben

- Nachfolgend wird auf dem Display die Seite für den Start des Entkalkungsvorgangs angezeigt.

- Die Taste "MEMO" drücken, um das Menü der Entkalkung zu öffnen.

i Wurde die Taste "MEMO" versehentlich gedrückt, so erfolgt der Abbruch durch erneuten Druck der Taste.

i Wird die Taste "MEMO" gedrückt, so muss der Entkalkungszyklus abgeschlossen werden.

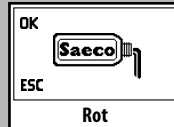

Rot

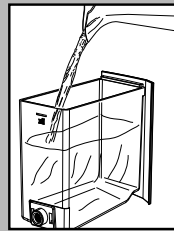

- Den gesamten Inhalt der Flasche mit konzentriertem Entkalker Saeco in den Wassertank des Geräts einfüllen und den Tank mit frischem Trinkwasser bis zum Füllstand MAX auffüllen. Den Tank wieder in die Maschine einsetzen.



- Einen Behälter unter den Auslauf stellen.

i Der Behälter muss mindestens 1 Liter fassen. Ist kein so großer Behälter zur Hand, wird der Zyklus durch Druck der Taste für die Espressoausgabe in den Pausenmodus geschaltet, der Behälter entleert und erneut unter den Auslauf gestellt. Dann wird der Zyklus fortgesetzt, indem erneut die selbe Taste gedrückt wird.



- Erst nachdem die Entkalkerlösung in den Tank gefüllt wurde, die Taste "MEMO" drücken, um den Entkalkungszyklus zu starten.

- Nun beginnt die Maschine in Intervallen mit der Ausgabe des Entkalkers (die Leiste zeigt den Fortschrittsstatus des Zyklus an).

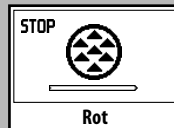

Rot

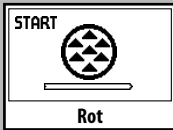

Rot

i Hinweis: Der Entkalkungszyklus kann durch Druck der Taste "MEMO" unterbrochen werden. Um den Zyklus fortzusetzen, wird erneut die Taste gedrückt. Dadurch kann der Behälter entleert oder die Maschine für einen kurzen Zeitraum unbeaufsichtigt gelassen werden.

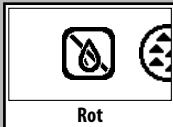

Rot

• Ist keine Lösung mehr im Tank vorhanden, wird das seitlich dargestellte Symbol angezeigt.

• Das Symbol zeigt an, dass der Tank gespült und gefüllt werden muss.

Den Tank sorgfältig ausspülen und mit frischem Trinkwasser füllen.

• Den für die Auffangung der Flüssigkeit, die aus der Maschine austritt, benutzen Behälter leeren und wieder unter den Auslauf stellen.

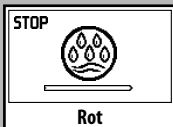
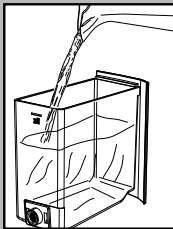

Rot

• Wird der vollständig mit Wasser gefüllte Tank in die Maschine eingesetzt, wird das seitlich dargestellte Symbol angezeigt. Der Spülzyklus der Maschine beginnt.

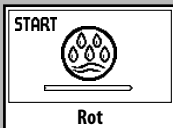

Rot

i Hinweis: Der Spülzyklus kann durch Druck der Taste "MEMO" unterbrochen werden. Um den Zyklus fortzusetzen, wird erneut die Taste gedrückt. Dadurch kann der Behälter entleert oder die Maschine für einen kurzen Zeitraum unbeaufsichtigt gelassen werden.

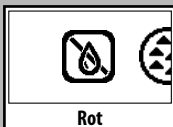

Rot

• Ist kein Wasser mehr im Tank vorhanden, wird das seitlich dargestellte Symbol angezeigt. Dieses Symbol zeigt an, dass der Tank ausgespült und mit frischem Trinkwasser gefüllt werden muss, um den Zyklus zu beenden.

• Den für die Auffangung der Flüssigkeit, die aus der Maschine austritt, benutzen Behälter leeren und wieder unter den Auslauf stellen.

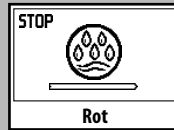

Rot

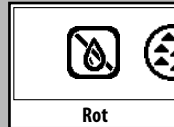

Rot

• Wird der vollständig mit Wasser gefüllte Tank in die Maschine eingesetzt, wird das seitlich dargestellte Symbol angezeigt. Der Spülzyklus der Maschine wird fortgesetzt.

• Zum Abschluss den Tank erneut mit frischem Trinkwasser auffüllen und den Behälter unter dem Auslauf leeren.

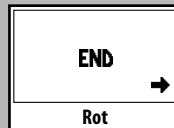

Rot

• Wird der vollständig mit Wasser gefüllte Tank erneut in die Maschine eingesetzt, wird das seitlich dargestellte Symbol angezeigt. Die Taste "MEMO" drücken, um den Entkalkungszyklus zu verlassen.

• Nun führt die Maschine den Aufheiz- und den Spülzyklus für die Ausgabe der Produkte durch.

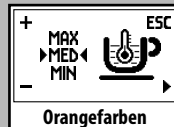

Orangefarben

• Die Hauptseite des Programmenüs wird angezeigt.

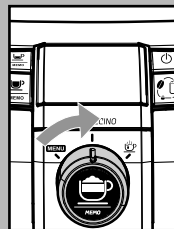

• Nachfolgend wird der Wahlschalter wieder in die Position "0" gestellt.

• Der Entkalkungszyklus ist abgeschlossen.

i Die Entsorgung der Entkalkungslösung muss gemäß den Vorgaben des Herstellers und/oder den im Benutzerland geltenden Vorschriften erfolgen.

i Nach der Ausführung des Entkalkungszyklus muss die Brühgruppe gereinigt werden, wie im Abschnitt "Brühgruppe" im Kapitel "Reinigung und Wartung" beschrieben.

i Nach der Ausführung eines Entkalkungszyklus wird empfohlen, die Abtropfschale zu entleeren.

DISPLAY BEDIENFELD

Bereitschaftssignale

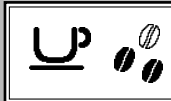

- Maschine bereit für die Ausgabe von Kaffee und Cappuccino mit Bohnenkaffee.

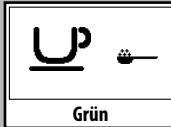

- Maschine bereit für die Ausgabe von Kaffee und Cappuccino mit vorgemahlenem Kaffee.



- Maschine bereit für die Ausgabe von heißer Milch.



- Maschine bereit für die Ausgabe von heißem Wasser.

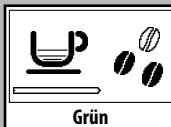

- Maschine in Ausgabephase von 1 Espresso.

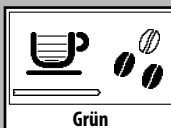

- Maschine in Ausgabephase von 1 großen Kaffee.



- Maschine in Ausgabephase von 2 Espresso.



- Maschine in Ausgabephase von 2 großen Kaffees.

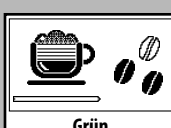

- Maschine in Ausgabephase von einem Cappuccino mit Bohnenkaffee.

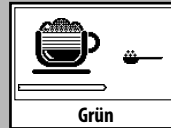

- Maschine in Ausgabephase von einem Cappuccino mit gemahlenem Kaffee.



- Maschine in Phase der Programmierung der auszugebenden Kaffeemenge.



- Maschine in Phase der Programmierung der auszugebenden Menge heißer Milch.



- Maschine in Phase der Programmierung der auszugebenden Cappuccinomenge.

Alarmsignale

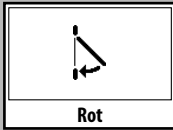

- Die Servicetür schließen.



- Keine Bohnen im Kaffeebehälter.
Nachdem der Behälter gefüllt wurde, kann der Zyklus wieder gestartet werden.

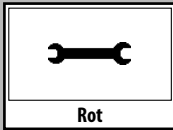

- Die Maschine ausschalten und nach 30 Sek. wieder einschalten. Diesen Vorgang 2 oder 3 Mal ausführen. Schaltet sich die Maschine NICHT ein, den Kundendienst rufen.

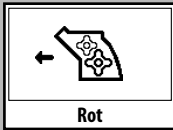

- Die Brühgruppe muss in die Maschine eingesetzt werden.

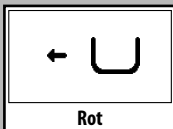

- Den Kaffeesatzbehälter einsetzen.

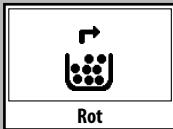

- Den Kaffeesatzbehälter und die Abtropfschale leeren.

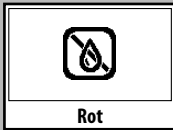

- Den Wassertank füllen.

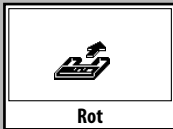

- Abtropfschale einsetzen

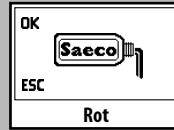

- Anzeige für den Beginn des Entkalkungszyklus.
Der Abbruch erfolgt durch Druck von "ESC".

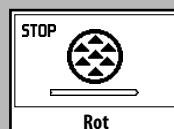

- Entkalkungszyklus in Ausführungsphase.



- Entkalkungszyklus in PAUSE.



- Spülzyklus des Entkalkungszyklus in Ausführungsphase.



- Spülzyklus des Entkalkungszyklus in PAUSE.

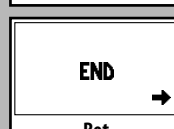

- Entkalkungszyklus abgeschlossen. Die Taste "END" drücken, um den Zyklus zu verlassen.

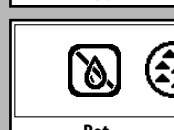

- Den Wassertank füllen.

DISPLAY BEDIENFELD

Hinweissignale



Orangefarben

- Maschine in Aufheizphase für die Ausgabe von Kaffee, Heißwasser und Dampf.



Orangefarben

- Maschine in Spülphase.
Abwarten, bis die Maschine den Vorgang beendet.

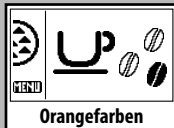

Orangefarben

- Die Maschine erfordert einen Entkalkungszyklus.

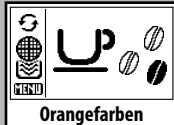

Orangefarben

- Der Wasserfilter Intenza muss durch einen neuen Filter ersetzt werden.

i Diese Meldung wird nur dann angezeigt, wenn die Funktion über die Programmierung aktiviert wurde.



Orangefarben

Der Alarm wird nur dann ausgeschaltet, wenn das "RESET" über die Programmierung ausgeführt wird.



Orangefarben

- Die Maschine verlangt die Reinigung des Milchsystems. Dafür beziehen Sie sich auf Kapitel „REINIGUNG MILCHAUSGABESYSTEM“.

Nachdem die Reinigung der Milchgruppe ausgeführt wurde, muss die Taste  gedrückt werden, um den Hinweis zu löschen.

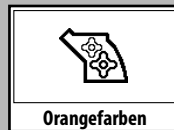

Orangefarben

- Die Brühgruppe befindet sich in der Rückstellungsphase aufgrund eines Maschinenresets.



Orangefarben

- Den Behälter mit Bohnenkaffee füllen und den Ausgabezyklus erneut starten.



Orangefarben

- Probleme am Wassersystem. Die Taste  drücken, um den Zyklus der manuellen Entlüftung des Wassersystems zu starten.

TECHNISCHE DATEN

Der Hersteller behält sich das Recht vor, technische Änderungen am Produkt vorzunehmen.

Nennspannung - Nennleistung - Stromversorgung	Siehe Typenschild auf der Innenseite der Klappe
Material Gerätekörper	Thermoplastisches Material/Metall
Abmessungen (L x H x T) (mm)	256 x 315 x 415
Gewicht	9 kg
Kabellänge	1,2 m
Bedienfeld	Auf der Vorderseite
Wassertank	1,2 Liter - herausnehmbar
Füllkapazität Kaffeebehälter (g)	260
Fassungsvermögen Kaffeesatzbehälter	8
Pumpendruck	15 bar
Durchlauferhitzer	Rostfreier Edelstahl
Sicherheitsvorrichtungen	Thermosicherung

ABHILFE

Verhalten	Ursachen	Abhilfen
Die Maschine schaltet sich nicht ein.	Die Maschine ist nicht an das Stromnetz angeschlossen.	Die Maschine an das Stromnetz anschließen.
Der Kaffee ist nicht heiß genug	Die Tassen sind kalt.	Die Tassen mit heißem Wasser vorwärmen.
Es erfolgt keine Ausgabe von Heißwasser oder Cappuccino.	Die Milchgruppe ist verstopft.	Die Milchgruppe reinigen. Vor der Ausführung dieses Vorgangs sicherstellen, dass die Maschine ausgeschaltet und abgekühlt ist.
Der Kaffee hat wenig Crema. (Siehe Hinweis)	Die Kaffeemischung ist nicht geeignet, der Kaffee ist nicht röstfrisch, das Kaffeepulver wurde zu grob gemahlen.	Die Kaffeemischung wechseln oder den Mahlgrad wie im Abschnitt "Mahlwerkeinstellung" beschrieben einstellen.
Die Maschine benötigt zu lange Aufwärmzeiten oder die Wassermenge, die aus der Düse kommt, ist begrenzt.	Das Maschinensystem ist verkalkt.	Die Maschine entkalken.
Die Brühgruppe kann nicht herausgenommen werden.	Die Brühgruppe wurde nicht korrekt eingesetzt.	Die Maschine einschalten. Die Servicetür schließen. Die Brühgruppe kehrt automatisch in die Ausgangsposition zurück.
	Kaffeesatzbehälter eingesetzt.	Den Kaffeesatzbehälter vor der Brühgruppe aus der Maschine herausnehmen.
Die Maschine führt den Mahlvorgang aus, aber es wird kein Kaffee ausgegeben. (Siehe Hinweis)	Wasser fehlt.	Den Wassertank auffüllen und das System erneut entlüften (Abschnitt "Erste Einschaltung").
	Brühgruppe verschmutzt.	Die Brühgruppe reinigen (Abschnitt "Brühgruppe").
	System nicht entlüftet.	Das System entlüften (Abschnitt "Erste Einschaltung").
	Ereignis, das während der automatischen Einstellung der Portion durch die Maschine auftritt.	Einige Kaffees ausgeben, wie im Abschnitt "Saeco Adapting System" beschrieben.
Kaffee zu wässrig. (Siehe Hinweis)	Auslauf verschmutzt.	Den Auslauf reinigen.
	Ereignis, das während der automatischen Einstellung der Portion durch die Maschine auftritt.	Einige Kaffees ausgeben, wie im Abschnitt "Saeco Adapting System" beschrieben.
Langsame Kaffeeausgabe. (Siehe Hinweis)	Der Kaffee ist zu fein gemahlen.	Die Kaffeemischung wechseln oder den Mahlgrad einstellen, wie im Abschnitt "Mahlwerkeinstellung" beschrieben.
	System nicht entlüftet.	Das System entlüften (Abschnitt "Erste Einschaltung").
Der Kaffee tritt neben dem Kaffeeauslauf aus.	Brühgruppe verschmutzt.	Die Brühgruppe reinigen (Abschnitt "Brühgruppe").
	Der Auslauf ist verstopft.	Den Auslauf und dessen Ausgabeöffnungen reinigen.

Hinweis: diese Probleme stellen keine Störung dar, wenn die Kaffeemischung geändert wurde oder im Rahmen der ersten Installation. In diesem Falle muss abgewartet werden, dass die Maschine eine Selbsteinstellung vornimmt, wie im Abschnitt "Saeco Adapting System" beschrieben.

Bei Störungen, die nicht in der oben aufgeführten Tabelle behandelt werden oder in Fällen, in denen die empfohlenen Vorgehensweisen das Problem nicht beheben, wenden Sie sich bitte an eine Kundendienststelle.