

DAEWOO ELECTRONICS

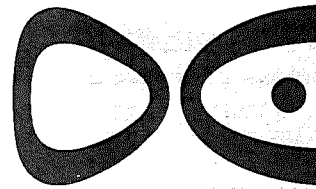

DVD ±R/RW
COMPATIBLE

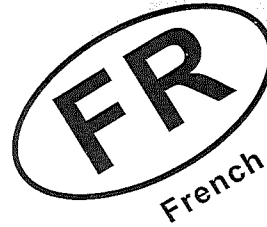

Manuel d'instruction

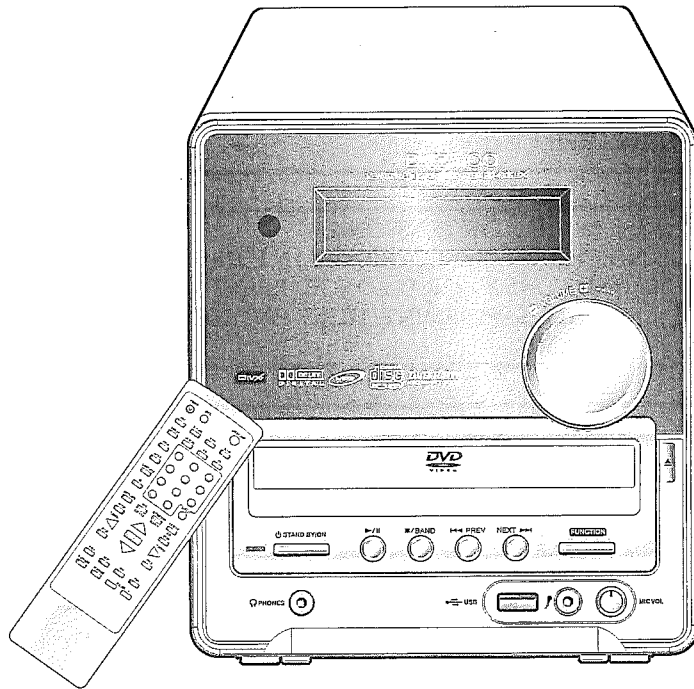

Merci pour avoir acheté le Système Micro de DVD.

Veuillez lire ce manuel complètement avant d'établir les branchements et d'ouvrir le courant.

Suivre les instructions dans ce manuel vous permettra d'obtenir l'exécution optimale et le plaisir d'écoute de votre système micro de DVD.

Veuillez garder ce manuel pour la future référence.

SYSTÈME MICRO de DVD Series de RD-430SU ✕

Sauvegardes Importantes

AVERTISSEMENT : POUR EMPÊCHER LE FEU OU LA DÉCHARGE ÉLECTRIQUE, N'EXPOSEZ PAS CET APPAREIL À LA PLUIE OU À L'HUMIDITÉ.

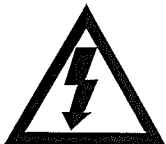

CAUTION
RISK OF ELECTRIC SHOCKS
DO NOT OPEN

ATTENTION : POUR RÉDUIRE LE RISQUE de DÉCHARGE ÉLECTRIQUE, N'ENLEVEZ PAS LE COUVERCLE (OU ARRIÈRE).
AUCUNE PIÈCE UTILE D'UTILISATEUR À L'INTÉRIEUR.
RÉFÉREZ-VOUS L'ENTRETIEN AU PERSONNEL de SERVICE QUALIFIÉ.



CE SYMBOLE EST PRÉVU POUR ALERTER L'UTILISATEUR à la PRÉSENCE de la "TENSION DANGEREUSE" NON ISOLÉE DANS la CLÔTURE du PRODUIT QUI PEUT ÊTRE GRANDEUR SUFFISANTE POUR CONSTITUER un RISQUE de DÉCHARGE ÉLECTRIQUE Aux PERSONNES.



CE SYMBOLE EST PRÉVU POUR ALERTER L'UTILISATEUR À LA PRÉSENCE D'IMPORTANT INSTRUCTIONS D'OPÉRATION ET D'ENTRETIEN DANS LA LITTÉRATURE ACCOMPAGNANT L'APPAREIL.

ATTENTION
POUR EMPÊCHER LA DÉCHARGE ÉLECTRIQUE, N'UTILISEZ PAS CETTE PRISE POLARISÉE À C.A. AVEC UNE CORDE de RALLONGE, RÉCEPTACLE OU TOUTE AUTRE PRISE À MOINS QUE LES LAMES PUISSENT ÊTRE ENTIÈREMENT INSÉRÉES POUR EMPÊCHER L'EXPOSITION de LAME.

SÛRETÉ de LASER
CETTE UNITÉ UTILISE UN LASER. SEULEMENT LE PERSONNEL de SERVICE QUALIFIÉ DEVRAIT ENLEVER LE COUVERCLE OU ESSAYER D'ENTREtenir CE DISPOSITIF DÛ AUX DOMMAGES POSSIBLES D'OEIL.

ATTENTION : UTILISATION de TOUTES COMMANDES, AJUSTEMENTS, OU DES PROCÉDURES AUTRES QUE CEUX INDIQUÉ CI-DESSUS PEUVENT AVOIR COMME CONSÉQUENCE L'EXPOSITION de LA RADIATION DANGEREUSE.

ATTENTION : POUR EVITER LED CHOCS ELECTRIQUES, INTRODUIRE LA LAME LA PLUS LARGE de LA FICHE DANS LA BORNE CORRESPONDANTE de LA PRISE ET POUSSER JUSQU'AU FOND.

L'APPAREIL NE SERA PAS EXPOSÉ À L'ÉGOUTTURE OU ÉCLABOUSSEMENT ET AUCUNS OBJETS REMPLI de LIQUIDES, COMME DES VASES, SERA PLACÉ SUR L'APPAREIL.

Sauvegardes Importantes

Instructions de Sûreté Importantes

- Toutes les sûretés et instructions d'utilisation devraient être lues avant que l'appareil soit actionné.
- La sûreté et les instructions d'utilisation devraient être maintenues pour la future référence.
- Tous les avertissements sur l'appareil et dans les instructions d'utilisation devraient être respectés.
- Toutes les instructions de fonctionnement et d'utilisation devraient être suivies.

PORTABLE CART WARNING



FIGURE 2

1. L'eau et humidité - L'appareil ne devrait pas être employé près de l'eau - par exemple, près d'une baignoire, bassin à laver, évier de cuisine, baquet de blanchisserie, dans un sous-sol humide, ou près d'une piscine, et semblables.
2. Transporte en charrette et des stands - L'appareil devrait être employé seulement avec un chariot ou un stand qui est recommandé par le fabricant.
3. Une combinaison d'appareils et de chariot devrait être déplacée avec soin. Arrêts rapides, force excessive, et les surfaces inégales peuvent faire retourner la combinaison d'appareils et de chariot.
4. Montage de mur ou de plafond - L'appareil devrait être monté à un mur ou à un plafond seulement comme recommandé par le fabricant.

5. La ventilation - L'appareil devrait être situé de sorte que son endroit ou position n'interfère pas son ventilation appropriée. Par exemple, l'appareil ne devrait pas être situé sur un lit, sofa, couverture, ou surface semblable qui peut bloquer les ouvertures de ventilation ; ou, placé dans une installation intégrée, comme une bibliothèque ou un coffret qui peuvent empêcher l'écoulement d'air par les ouvertures de ventilation.

6. La chaleur - L'appareil devrait être situé loin des sources de chaleur telles que des radiateurs, registres de chaleur, fourneaux, ou d'autres appareils (y compris amplificateurs) qui produisent de la chaleur.

7. Sources d'énergie - L'appareil devrait être relié à une alimentation d'énergie seulement en type décrit dans les instructions d'utilisation ou comme marqué sur l'appareil.

8. Mise à la masse ou polarisation - Les précautions qui devraient être prises de sorte que le moyen de mise à la masse ou de polarisation d'un appareil ne soit pas défaut.

9. Courant - protection de corde - Les cordes d'alimentation devraient être conduit de sorte qu'elles ne soient pas susceptibles d'être marché dessus ou pincées par des articles placés sur ou contre eux, prêtant une attention particulière aux cordes aux prises, réceptacles de convenance, et le point où ils sortent de l'appareil.

10. Prise d'attachement protectrice - Si l'appareil est équipé d'une prise d'attachement ayant la protection de surcharge. C'est un dispositif de sûreté. Voir le manuel d'instruction pour le remplacement ou le rajustement du dispositif protecteur. Si le remplacement de la prise est exigé, soyez sûr que le technicien de service a utilisé une prise de rechange indiquée par le fabricant qui a la même protection de surcharge que la prise originale.

11. Nettoyage - L'appareil devrait être nettoyé seulement comme recommandé par le fabricant.

12. Lignes électriques - Une antenne extérieure devrait être située loin des lignes électriques.

13. Périodes de non-utilisation - Le cordon de secteur de l'appareil devrait être débranché de la sortie une fois laissé inutilisé pendant une longue période.

14. Entrée d'objet et de liquide - Le soin devrait être pris de sorte que les objets ne tombent pas et des liquides ne soient pas renversés dans la clôture par des ouvertures.

15. Dommages exigeant le service - L'appareil devrait être entretenu par le personnel de service qualifié quand :

- a) La corde d'alimentation ou la prise a été endommagée ; ou,
- b) Les objets sont tombés, ou on a renversé le liquide dans l'appareil ; ou,
- c) L'appareil a été exposé à la pluie ; ou,
- d) L'appareil ne semble pas fonctionner normalement ou ne montre pas un changement marqué d'exécution ; ou,
- e) L'appareil a été lâché, ou la clôture endommagée.

16. Entretien - L'utilisateur ne devrait pas essayer d'entretenir l'appareil au delà de cela décrit dans les instructions d'utilisation.

Tout l'autre entretien devrait être référé au personnel de service qualifié.

Pour commencer

Précautions

1. Réclamation de Garantie :

Vous pouvez trouver le numéro de série sur le panneau arrière de cette unité.

En cas de réclamation de garantie, veuillez rapporter ce numéro.

2. Copyright d'Enregistrement :

L'enregistrement du matériel protégé par les droits d'auteur pour autre que l'usage personnel est illégal sans permission du titulaire de copyright.

3. Fusible à C.A. :

Le fusible est situé à l'intérieur du châssis et n'est pas utilisateur-utile. Si le courant n'avance pas, entrez en contact avec votre centre commercial autorisé.

4. Courant :

AVERTISSEMENT :

AVANT de BRANCHER DANS L'UNITÉ POUR LA PREMIÈRE FOIS, LISEZ LA SECTION SUIVANTE SOIGNEUSEMENT.

La tension de l'alimentation d'énergie disponible diffère selon le pays ou la région. Soyez sûr que la tension d'alimentation d'énergie du secteur où cette unité sera utilisée correspond à la tension exigée (e.g., C.A. 230 V, 50 hertz ou C.A. 120 V, 60 hertz) écrits sur le panneau arrière.

des modèles mondiaux sont équipés d'un sélecteur de tension pour se conformer aux alimentations d'énergie locales.

Soyez sûr de placer ce commutateur pour assortir la tension de l'alimentation d'énergie dans votre secteur avant le branchement dans l'unité.

5. Ne touchez pas cette unité avec les mains humides. Ne manipulez pas ce cordon d'unité ou de secteur quand vos mains sont humides. Si l'eau ou n'importe quel autre liquide entre dans le boîtier, prenez cette unité à un centre commercial autorisé pour l'inspection.

6. Localisation de cette unité :

Placez cette unité dans un endroit bien-aéré.

Faites attention spéciale pour fournir l'abondance de la ventilation de tous les côtés de cette unité particulièrement quand elle est placée dans un support audio.

Si la ventilation est bloquée, cette unité peut surchauffer et fonctionner mal

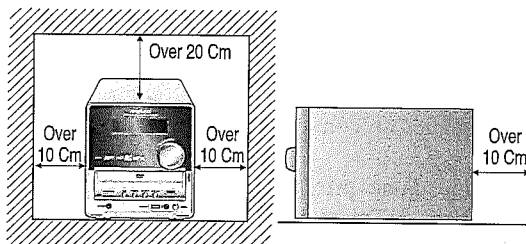

- N'exposez pas cette unité aux dispositifs directs de lumière du soleil ou de chauffage comme la température interne de cette unité peut s'élever et raccourcir la vie de ce produit.
- Évitez les endroits humides et poussiéreux et les endroits directement affectés par des vibrations des haut-parleurs. En particulier, évitez de placer l'unité sur ou au-dessus d'un des haut-parleurs.
- Soyez sûr que cette unité est placée dans une position horizontale. Ne le placez jamais de son côté ou sur une surface inclinée comme elle peut fonctionner mal.
- Quand vous placez cette machine près d'une TV, radio, ou magnétoscope, l'image de lecture peut devenir pauvres et le son peut être tordu. Dans ce cas-ci, placez la machine loin de la TV, radio, ou magnétoscope.

7. Soin :

de temps en temps vous devriez essayer les panneaux avant et arrière et le coffret avec un tissu mou.

Pour une saleté plus lourde, humectez un tissu mou dans une solution faible de détergent doux et arrosez, extorquez-le sec, et effacez la saleté. Après ceci, séchez immédiatement avec un tissu propre.

N'employez pas le matériel approximatif, diluants, alcool ou d'autres dissolvants ou tissus chimiques puisque ceux-ci pourraient endommager la finition ou enlever le lettrage de panneau.

8. Notes sur la manipulation :

Tous les changements ou modifications de construction de ce dispositif qui ne sont pas expressément approuvées par la partie responsable de la conformité pourraient vider l'autorité de l'utilisateur pour actionner l'équipement.

- En embarquant la machine, employez les matériaux originaux de carton et d'emballage d'expédition.
- Pour la protection maximum, réemballez l'unité comme elle a été à l'origine emballée à l'usine.
- N'employez pas les liquides volatils, comme le jet d'insecte près de la machine. Ne laissez pas les produits en caoutchouc ou en plastique en contact avec la machine pendant longtemps ; ils laisseront des marques sur la finition.
- Les panneaux supérieurs et arrière de la machine peuvent devenir chauds après une longue période d'utilisation. Ce n'est pas un défaut de fonctionnement.
- Quand la machine n'est pas en service, soyez sûr d'enlever le disque et de couper le courant. Si vous n'utilisez pas la machine pendant une longue période, l'unité peut ne pas fonctionner correctement à l'avenir. Mettez en marche et utilisez la machine de temps en temps.

9. Pour obtenir une image claire :

La machine est une technologie élevée, un dispositif de précision. Si l'objectif de ramassage et les pièces optiques d'unité de disques sont sales ou utilisés, la qualité d'image devient pauvre. Pour obtenir une image claire, nous recommandons l'inspection et l'entretien réguliers (le nettoyage ou le remplacement des pièces) toutes les 1.000 heures d'utilisation selon l'environnement d'opérer.

Pour des détails, contactez votre revendeur plus proche.

10. Notes sur la condensation d'humidité :

La condensation d'humidité endommage la machine. Veuillez lire le suivant soigneusement.

La condensation d'humidité se produit, par exemple, quand vous versez une froide boisson dans un verre un jour chaud. Les gouttes d'eau forment sur l'extérieur du verre. de la même manière, l'humidité peut condenser sur l'objectif optique de ramassage à l'intérieur de cette unité, une des pièces internes les plus cruciales de la machine.

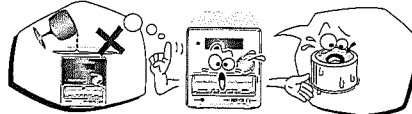

- La condensation d'humidité se produit dans les cas suivants.
 - Quand vous apportez la machine directement d'un endroit froid à un endroit chaud.
 - Quand vous utilisez la machine dans une chambre où vous avez juste allumé le réchauffeur, ou un endroit où le vent froid du climatiseur frappe directement l'unité.
 - En été, quand vous utilisez la machine dans un endroit chaud et humide juste après que vous déplacez l'unité d'une salle climatisée.
 - Quand vous utilisez la machine dans un endroit humide.

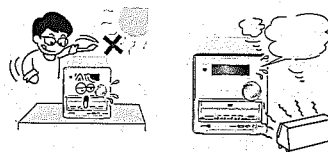

• N'utilisez pas la machine quand la condensation d'humidité peut se produire.

Si vous utilisez la machine dans une telle situation, il peut endommager des disques et des pièces internes. Enlevez le disque, reliez le cordon de secteur de la machine à la prise murale, mettez en marche la machine, et laissez-le pendant deux ou trois heures. Après quelques heures, la machine aura réchauffé et aura évaporé n'importe quelle humidité. Maintenez la machine reliée à la prise murale et la condensation d'humidité se produira rarement.

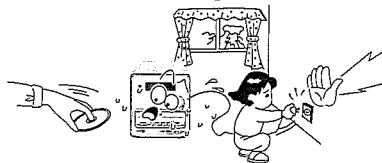

Table des matières

Sauvegardes/Précautions Importantes/Table des matières.....	2/3/4
Pour commencer	5
Caractéristiques.....	5
Index sur les parties et les commandes	6/7/8
Préparation de la télécommande, Au sujet de Ce Manuel D'Instruction,	
Note sur copyright	9
Notes sur les disques	10
Se reliant à une TV.....	11
Se reliant à l'Équipement Audio/Vidéo	
Branchant Haut-parleurs, Placer Haut-parleurs Établissant Rapports D'Antenne.....	12
Reliant au Courant/Allumer la machine	13
Réglage du Système de TV	14
Opération de base	15
Lecture de DVD Videos/Vidéo CDs/CD MP3/CDs audio.....	15
Localiser un titre spécifique/Chapitre/Voie par Menu de disque	16/17/18
Localiser un titre spécifique/Chapitre/Voie/Dossier MP3/Localisation	18/19
Lisant le dossier de PHOTO de JPEG Écoute Par radio.....	19/20
Recevant des stations de FM avec RDS	20
Diverses fonctions communes à toutes les sources	21
Opération Avancée de DVD/VIDEO CD/MP3/AUDIO CD	22
Lecture À plusieurs reprises.....	22
Choisissant le SOMMAIRE.....	23
Choisissant l'angle de l'appareil-photo.....	24
Utilisant l'information sur l'écran Sur-Écran.....	25
Opération Additionnelle	25
Enregistrement à l'aide de l'équipement relié.....	25/26/27/28
D'autres	29
Dépannage/Accessoires	29/30
Spécifications	31

Caractéristiques

◆ Caractéristiques de Lecteur :

- Possibilité de lecture de DVD Vidéo, Vidéo CD et CD.
- Possibilité de lecture de dossier DivX / MP3 (seulement pour la série "XX").
 - Possibilité de DivX 3.11/ 4.1/ 5.0/ 5.1/ 5.2.
 - Possibilité de DivX AC3 5.1ch.
 - Possibilité de Langues de Sous-titre.
- Possibilité de Lecture de Dossier de JPEG.
- Sortie audio numérique pour l'enregistrement de MD ou de CD.
- Affichage Sur-écran (DVD seulement).
- 3-Mode de Fonction de "Zoom-in" (Off, x1.5, x2).
- Recherche (DVD : titre, chapitre, temps, VCD : temps).
- Lecture de résumé (DVD seulement).
- 5-Mode de répétition (titre, chapitre, voie, toutes les voies, Section de A-B).
- Lecture du Mouvement Lent DVD (SF 2x, 4x, 8x, 16x, SR 2x, 4x, 8x, 16x et vitesse normale).
- Avance Rapide/Recul (2x, 4x, 8x, 16x, 32x, 64x, 128x et vitesse normale).

- Multi Raport d'aspect (16:9 et 4:3).
- Multi Angle de l'Appareil-photo.
- Possibilité de Bande sonore de Multi-Langue.
- Possibilité de Sous-titre de Multi-Langue.
- Commande Parentale de Visionnement.
- Caractéristiques de Fidélité Élevée du Tuner de FM.
- Préréglages Aléatoires de 40 FM / 40 AM (MW).
Préréglage de Balayage Automatique.
- Antenne d'intérieur de FM/AM (MW).

◆ USB Dispositif Reproduction Traits(Options)

- USB Support à pleine vitesse.
- MP3, JPEG et DivX Fichier sur le USB Dispositif
Capacité de Reproduire "Dolby", "Pro Logic";
et les symboles à double-D sont les marques de
marchandise

Index aux pièces et commandes

Pour des instructions opérationnelles, référez-vous à la page indiquée entre parenthèses.

◆ Panneau avant

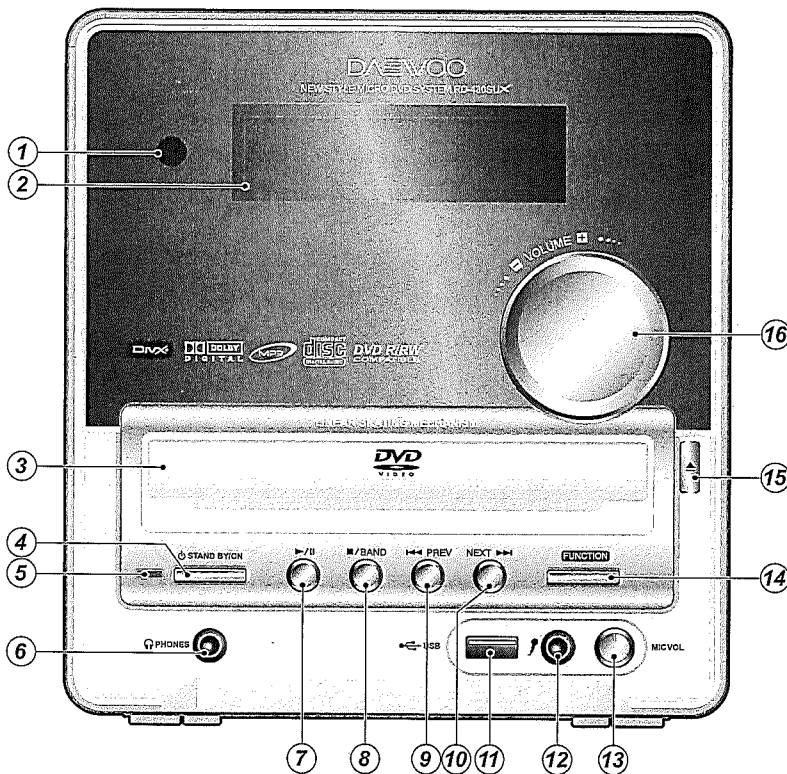

1. Sonde de Télécommande
2. Affichage
3. PLATEAU de DISQUE
4. Bouton d'ATTENTE / MARCHE
5. Lampe de LED d'ATTENTE / MARCHE
6. Prise de PHONES
7. Bouton de LECTURE (▶)
8. Bouton de ARRÊT (■)
9. Bouton de PREV (◀◀)
10. Bouton de PROCHAIN (▶▶)
11. Prise d'USB (option)
12. Prise de microphone
13. Commande de VOLUME Micro
14. Bouton de FONCTION
15. Bouton d'OUVRIR /FERMER (▲)
16. Commande de VOLUME PRINCIPALE

◆ Affichage

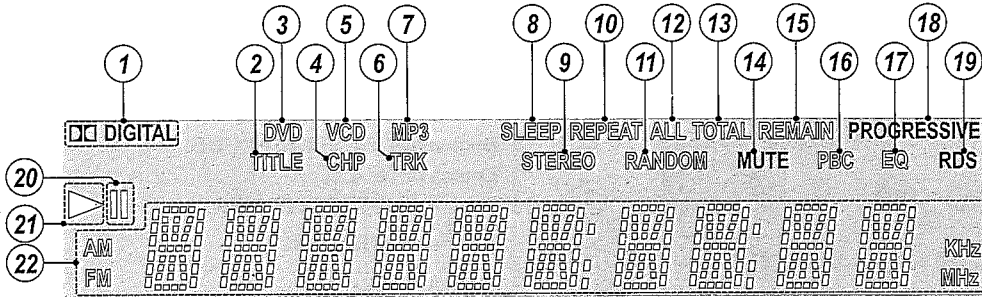

Pour commencer

- | | |
|--------------------------------------------------------------------------------------------------------------------------------------------------------------------------------------------------------------------------------------------------------------------------------------------------------------------------------------------------------------------------------------------------------------------------------------------------------------------|---------------------------------------------------------------------------------------------------------------------------------------------------------------------------------------------------------------------------------------------------------------------------------------------------------------------------------------------------------------------------------------------------------------------------------------------------------|
| <ol style="list-style-type: none"> 1. Indicateur numérique DOLBY. 2. Indicateur de TITRE. 3. Indicateur de DVD. 4. Indicateur de CHAPITRE. 5. Indicateur de VCD. 6. Indicateur de VOIE. 7. Indicateur de MP3. 8. Indicateur de SOMMEIL. 9. Indicateur de STEREO. 10. Indicateur de RÉPÉTITION. 11. Indicateur ALÉATOIRE. 12. Indicateur de TOUS. | <ol style="list-style-type: none"> 13. Indicateur de TOTAL. 14. Indicateur de MUET. 15. Indicateur de RESTE. 16. Indicateur de PBC (Commande de Lecture). 17. Indicateur d'EQ. 18. Indicateur de PROGRESSIF. 19. Indicateur de RDS. 20. Indicateur de PAUSE. 21. Indicateur de LECTURE. 22. Zone de Visualisation de l'Information Multi-Functionnelle. |
|--------------------------------------------------------------------------------------------------------------------------------------------------------------------------------------------------------------------------------------------------------------------------------------------------------------------------------------------------------------------------------------------------------------------------------------------------------------------|---------------------------------------------------------------------------------------------------------------------------------------------------------------------------------------------------------------------------------------------------------------------------------------------------------------------------------------------------------------------------------------------------------------------------------------------------------|

◆ Rear Panel

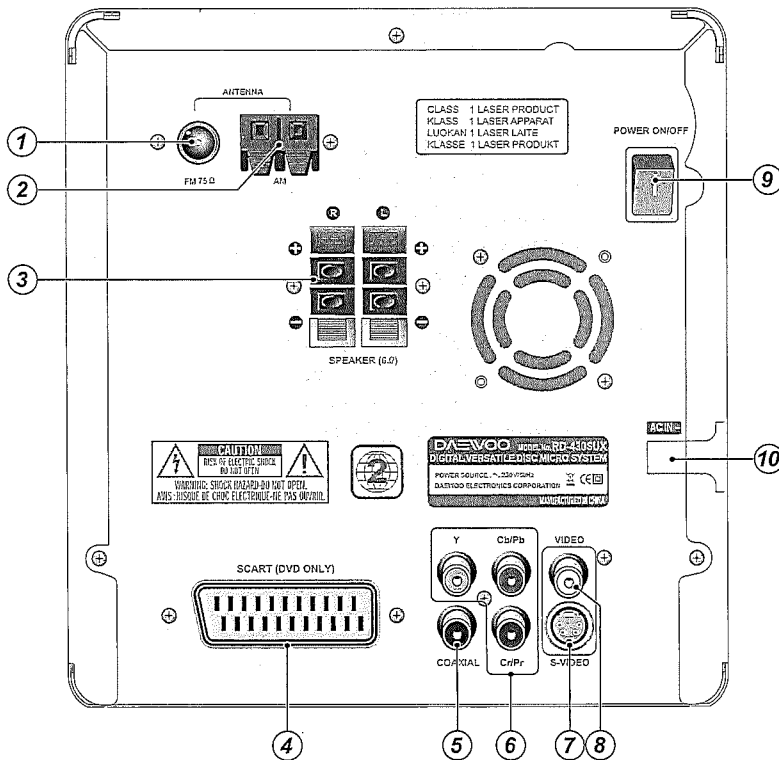

1. Cordon de secteur.
2. Prise de SORTIE COAXIAL.
3. Prises d'ENTRÉE AUDIO (R/L).
4. Prises d'ENTRÉE VIDÉO.
5. Prises de SORTIE VIDÉO.
6. SORTIE de SOUS-HAUT-PARLEUR DE BASSE.
Connecteurs : Pour le sous-haut-parleur de basse actif, haut-parleur (option d'utilisateur).
7. Prise de SORTIE de MONITEUR S-VIDEO.
8. Connecteurs de HAUT-PARLEUR AVANT.
9. Connecteur d'ANTENNE d'AM (MW).
10. Connecteur d'ANTENNE de FM.
11. Prise de SCART.

Index aux pièces et commandes

◆ Télécommande

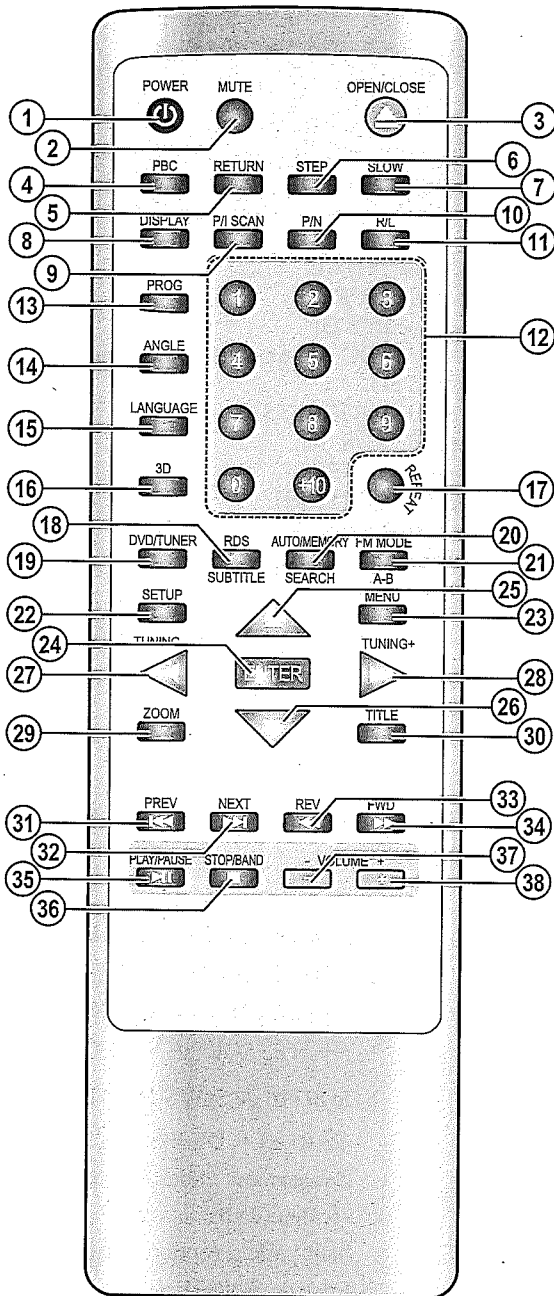

1. Bouton d'ATTENTE/MARCHE.
2. Bouton de MUET.
3. Bouton d'OUVRIRE/FERMER.
4. Bouton de TITRE/PBC.
5. Bouton de RETOUR.
6. Bouton de PAUSE / ÉTAPE.
7. Bouton de SLOW.
8. Bouton de MODE d'AFFICHAGE / FM.
9. PROGRESSIVE/INTERLACE Balayer bouton
10. TV SYSTEME(PAL/NTSC: DVD seulement) bouton
11. R/L bouton
12. Numéro(1~10, 10+) boutons
13. Bouton de PROGRESSIF.
14. Bouton d'ANGLE
15. LANGUAGE bouton
16. 3D MODE bouton
17. REPEAT bouton
18. Bouton de MODE d'ALÉATOIRE/RDS.
19. SÉLECTEUR d'ENTRÉE : Bouton de DVD/TUNER
20. Bouton d'ALLER À / MÉMOIRE AUTOMATIQUE.
21. Bouton de RÉPÉTER A-B.
22. Bouton d'arrangement.
23. Bouton de MENU / RETOUR.
24. Bouton d'Entrer.
25. Bouton de Direction (▲).
26. Bouton de Direction (▼).
27. Bouton de Direction (◀).
28. Bouton de Direction (▶).
29. Bouton de ZOOM.
30. Bouton de SOUS-TITRE/MPX.
31. Bouton de SAUT PRE (◀◀).
32. Bouton de SAUT PRO (▶▶).
33. Bouton de REcul RAPIDE (FR) (◀◀).
34. Bouton d'AVANCE RAPIDE (FF) (▶▶).
35. Bouton de LECTURE (▶).
36. Bouton d'ARRÊT (■).
37. Boutons de VOLUME (▲).
38. Boutons de VOLUME (▼).

Préparer la télécommande

Insertion des batteries

1. Détachez le couvercle de batterie.
2. Insérez les batteries.
Soyez sûr d'assortir des extrémités + et - des batteries avec le diagramme à l'intérieur du compartiment de batterie.
3. Attachez le couvercle de batterie.

Notes :

- Ne mélangez pas les nouvelles batteries à de vieilles batteries ou à différents genres de batteries.
- Pour éviter la corrosion, enlevez les batteries si la télécommande ne doit pas être employé pendant longtemps.
- Enlevez les batteries mortes immédiatement pour éviter des dommages de la corrosion. Si la télécommande ne fonctionne pas sans à-coup, remplacez les deux batteries en même temps.
- La vie des batteries fournies est environ six mois mais ceci changera selon l'utilisation.

Employer la télécommande

◆ Pointage de la télécommande dans la bonne direction.

Dirigez la télécommande vers la sonde de télécommande.

Notes :

- Placez l'unité loin de la lumière forte telle que la lumière du soleil directe ou de la lumière fluorescente inversée qui peuvent empêcher l'opération appropriée de la télécommande.
- En utilisant une autre télécommande de la même chose saisissez la même salle ou employer l'unité près de l'équipement que les rayons infrarouges d'utilisations peuvent causer l'interférence opérationnelle.
Ne mettez aucun objet tel qu'un livre sur la télécommande.
- Les boutons de la télécommande peuvent être appuyés sur par erreur et vidanger les batteries.
Assurez-vous que les portes audio de support n'ont pas coloré le verre.
- Le placement de l'unité derrière de telles portes peut empêcher l'opération à distance appropriée de contrôleur.
- S'il y a n'importe quel obstacle entre la télécommande et la sonde de télécommande, la télécommande ne fonctionnera pas.

Pour commencer

Au sujet de ce Manuel d'Instruction

Ce manuel d'instruction explique les procédures de base pour le fonctionnement de la machine. des video DVDs sont produits en quelque sorte qui permet l'opération spécifique ou limitée pendant la lecture. En tant que tels, la machine peut ne pas répondre à toutes les commandes de fonctionnement. Référez-vous aux notes d'instruction sur des disques.

Une marque "👏" peut apparaître sur l'écran de TV lors du fonctionnement.

La marque "👏" signifie que l'opération n'est pas autorisée par la machine ou le disque.

Note sur copyright

Il est interdit par force de loi pour copier, émettre, montrer, émettre sur le câble, faire lire en public, et louer le matériel protégé par les droits d'auteur sans permission.

Les video DVDs sont copie protégée, et tous les enregistrements faits à partir de ces disques seront tordus.

Ce produit incorpore la technologie de protection de copyright qui est protégée par des réclamations de méthode de certain U.S. brevets et d'autres droites de propriété intellectuelle possédés par Macrovision Corporation et d'autres propriétaires de droites. L'utilisation de cette technologie de protection de copyright doit être autorisée par Macrovision Corporation, et est prévu pour la maison et d'autres usages limités de visionnement seulement à moins qu'autrement autorisé par Macrovision Corporation. Le désossage ou le démontage est interdit.

Accessoires

Télécomandeur

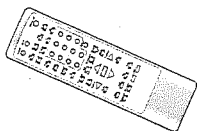

FM Antenne

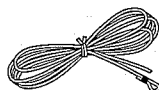

Vidéo câble de connexion

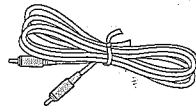

AM antenne de boucle

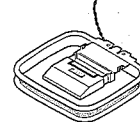

Notes sur des disques

Cette section vous montre comment manipuler, nettoyer, et stocker disques.

À la Manipulation des Disques

- Ne touchez pas le côté de lecture du disque.
- N'attachez pas le papier ou la bande aux disques.

Sur le Nettoyage des Disques

- Les empreintes digitales et la poussière sur le disque causent la détérioration d'image et de son.
- Essuyez le disque du centre à l'extérieur avec un tissu mou. Maintenez toujours le disque propre.
- Si vous ne pouvez pas effacer la poussière avec un tissu mou, essayez le disque légèrement avec un tissu mou légèrement humidifié et finissez avec un tissu sec. N'employez aucun type de dissolvant tel que le diluant, benzine, décapants disponibles dans le commerce ou jet antistatique pour des LPs de vinyle. Il peut endommager le disque.

Au Stockage des Disques

Ne stockez pas les disques dans un endroit sujet à la lumière du soleil directe ou aux sources de chaleur proches.

Ne stockez pas les disques dans les endroits sujet à l'humidité et à la poussière telle qu'une salle de bains ou ne vous approchez pas d'un humidificateur.

Stockez les disques verticalement dans un boîtier. L'empilement ou le placement des objets sur des disques en dehors de leur boîtier peut causer la déformation.

Note sur des numéros de région

Le numéro de région est assigné pour machine et logiciel selon où ils sont vendus.

DVDs peuvent être lus sur cette machine si leur numéro de région est identique ou inclut le même numéro, ou si le DVD est marqué "TOUS".

Confirmez le numéro de région pour cette machine avant de choisir des disques. Le numéro pour la machine est indiqué sur le panneau arrière.

Sur les VIDÉO CDs

Cette machine soutient les VIDÉO CDs équipée de la fonction de PBC (version 2.0). (PBC est l'abréviation de Playback Control (commande de lecture).)

Vous pouvez apprécier deux variations de lecture selon le type de disque. CD VIDÉO non équipé de la fonction de PBC (version 1.1) :

Le son et les films peuvent être lus sur cette machine comme un CD audio.

- CD VIDÉO équipé de la fonction de PBC (version 2.0). En plus du fonctionnement du CD VIDÉO non équipé de fonction de PBC, vous pouvez apprécier la lecture avec le logiciel interactif et avec la fonction de recherche en employant le menu affiché sur l'écran de TV (lecture de menu). Certaines des fonctions décrites en ce manuel d'instruction peuvent ne pas fonctionner avec quelques disques.

Disques lisibles

Cette machine peut lire les disques suivants.

Type de Disque	contenus	Taille de disque	Temps maximum de lecture
Vidéos de DVD avec un numéro approprié de région ou TOUS	Audio Numérique. + Vidéo Numérique (MPEG2).	12 centimètres	Approximativement. 240minutes (disque de simple côté).
		8 Centimètres (CD Simple)	Approximativement. 480minutes (disque de double côté).
VIDÉO CDs (version 1.0 / 1.1 / 2.0) ou SVCD CDs	Audio Numérique + Vidéo Numérique (MPEG1).	12 centimètres	Approximativement. 80minutes. (disque de simple côté).
		8 Centimètres	Approximativement. 160minutes. (disque de double côté).
Audio (PCM ou dts)	Audio Numérique	12 centimètres	Approximativement. 74 minutes.
		8 Centimètres	Approximativement. 20 minutes.
CD-Rs, CD-RWs	Vidéo Numérique (MPEG1), Audio Numérique, Dossiers de MP3 ou de Divx (modèle seulement).	12 centimètres	Approximativement. 74 minutes.
		8 Centimètres (CD Simple)	Approximativement. 20 minutes.
CD-ROMs.	DivX (modèle seulement), MP3, Dossiers de JPEG.	12 centimètres	Approximativement. 640 Mbytes.
		8 centimètres	Approximativement. 200 Mbytes.

- Vous ne pouvez pas lire des disques autres que ceux énumérés ci-dessus :
 - DVD avec un numéro de région non-convenable.
 - DVD Audio - DVD-ROM - DVD-RAM
 - VSD - CD-ROM - CDV
 - CVD - CD-G - SACD
- Cette machine emploie le système de couleur de PAL/NTSC, et ne peut pas lire des DVD vidéos non enregistrés dans aucun autre système de couleur (SECAM, etc...).
- Évitez d'employer les disques en forme de coeur ou octogonaux. La lecture des disques irrégulièrement formés peut endommager le mécanisme interne de la machine.
- N'employez pas les disques sur lesquels adhésif de ruban adhésif ou une étiquette de disque reste (si c'est un disque de location).
- Autrement, vous ne pouvez pas pouvoir éjecter les disques ou la machine peut devenir inopérante.

Notes : lecture du CD MP-3.

La machine peut lire seulement les CD-R/RW marqués* par session simple pour ISO9660, format de Joliet.

Pour l'autre format, il peut ne pas lire les disques.

Remarques : Utilisant le USB Dispositif(Options)

- La machine ne peut faire fonctionner que la carte de mémoire de Flash type de USB dispositif.
- Pour d'autres types de USB dispositif, elle ne devra pas marcher. Si c'est le cas, veuillez vous référer aussi au manuel du mode d'emploi de USB dispositif.
- La machine peut faire fonctionner FAT16 ou FAT32 fichier système de USB dispositif. Si formater devient nécessaire, soyez sur d'utiliser toujours les FAT16 ou FAT32 fichier système.

Se reliant à une TV

◆ Avant de se relie :

- Référez-vous également au manuel d'instruction de la TV.
- Quand vous reliez la machine à la TV, soyez sûr de couper le courant et de débrancher les deux unités des prises murales avant d'établir tous les rapports.
- Reliez la machine à la TV directement. Si vous reliez la machine à un magnétoscope, TVCombinaison de magnétoscope, ou sélecteur vidéo, l'image de lecture peut être tordue comme video DVDs sont copie protégée.

- Notez qu'un câble de raccordement vidéo pour le moniteur est fourni.
- Automatiquement commuté au mode A/V de TV (DVD, Vidéo).
Ne changez pas de rapport d'aspect vidéo.

Pour commencer

Se reliant à une TV aux entrées de différence de couleur

- Le câble de 21-pin SCART (non inclus) à la borne d'entrée de 21-pin SCART sur des spécifications de
- TV SCART : Sortie vidéo composé et composant (DVD, Vidéo) Sortie Audio G/D (DVD seulement).

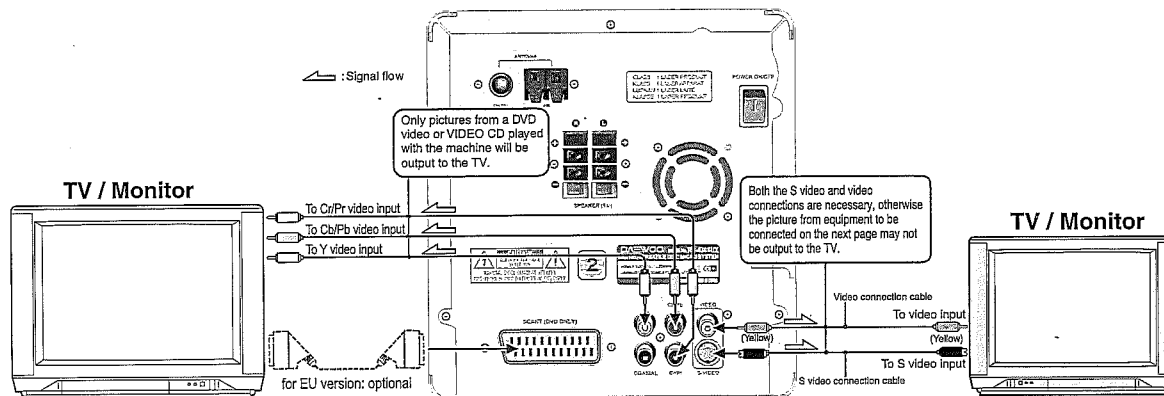

- Si la TV ou le moniteur est équipée d'une entrée S-vidéo, établissez le rapport S-vidéo en plus du raccordement vidéo normal.
Le raccordement S-vidéo fournira une lecture d'image de plus haute qualité.

Se reliant à une TV sans entrées de différence de couleur

Si la TV ou le moniteur est équipée des entrées de différence de couleur, choisissez le raccordement sur ce qui précède.
Se relier à ces entrées vous permet d'apprécier une lecture d'image de plus haute qualité comparé au raccordement ci-dessus.

Notes :

Les étiquettes réelles pour des entrées de différence de couleur peuvent changer selon le fabricant de TV (ex. Y/Cb/Cr, Y/R-Y/B-Y, Y/Pb/Pr. ou vidéo composante).

Dans quelques TV ou moniteurs, les niveaux de couleur de l'image de lecture peuvent être réduits légèrement ou la teinte peut changer.

En ce cas, ajustez la TV ou le moniteur pour l'exécution optimale.

Attention :

Vous aurez besoin de maximiser le volume du haut-parleur(s) de TV quand vous effectuez des étapes dans l'"Installation du haut-parleur".

Soyez sûr de baisser le volume du haut-parleur(s) de TV avant de changer l'entrée de source de TV et d'employer le haut-parleur(s) de TV comme haut-parleur(s) normal de TV.

Connectant à USB Dispositif de mémoire de Flash type(Options)

- ◆ Avant de connecter
- Référez-vous aussi au manuel du mode d'emploi de chacun USB dispositif pour être connecté.
- Avant d'utiliser les USB dispositifs, rassurez-vous qu'il n'y a pas de disque sur la machine. La fonction d'USB ne marche qu'à condition que la fenêtre montre "NO DISC" sur le mode de DVD fonction.
- Lorsque vous connectez l'USB Dispositif à la machine, soyez sûr que le disque est arrêté.
- Connectez les prises en toute sécurité.

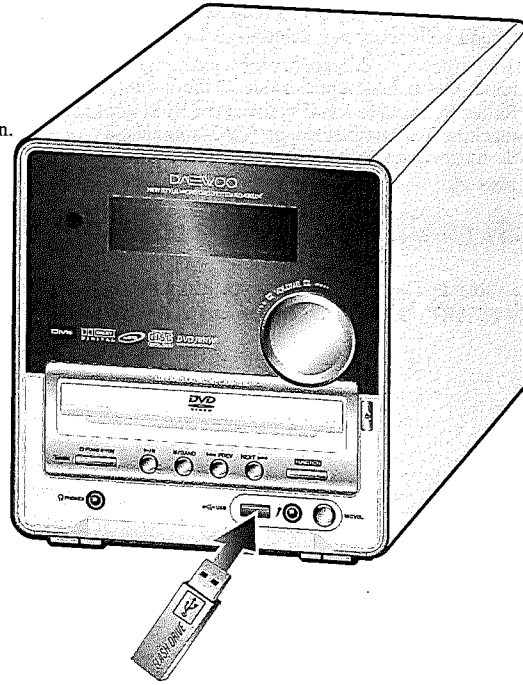

Connecter le microphone pour KARAOKE

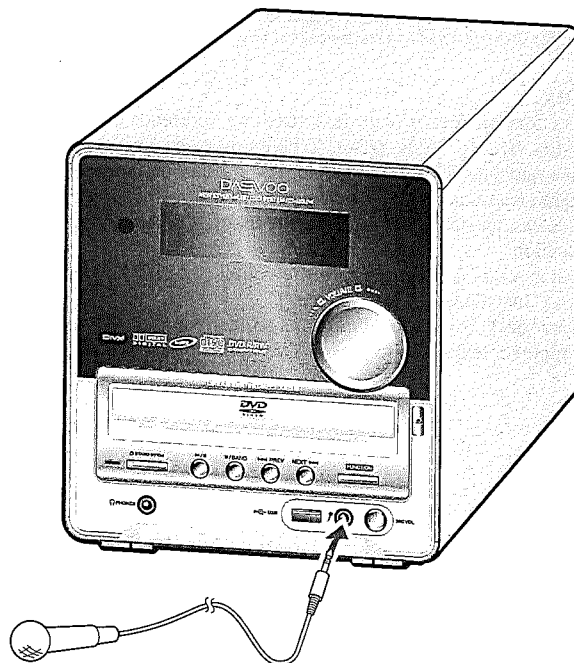

Établir des Rapports d'Antenne

Reliant aux Antennes de FM/AM fourni

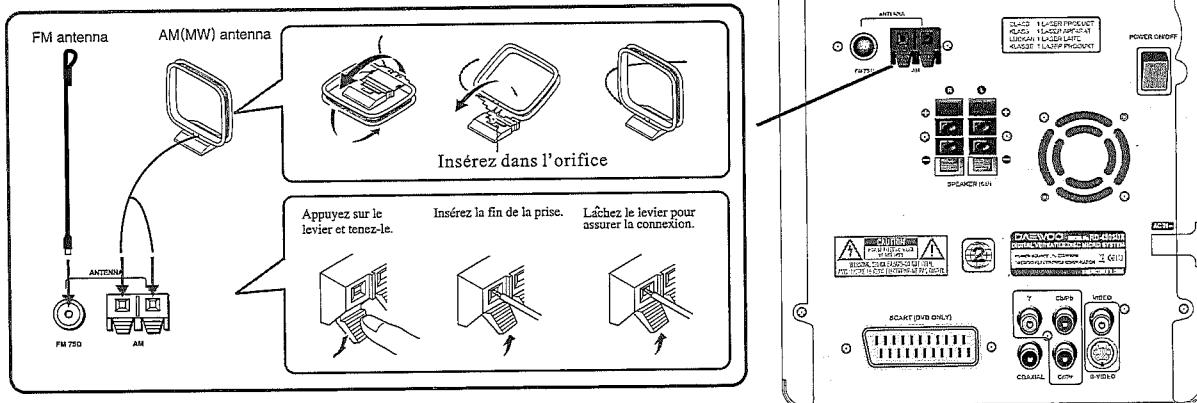

Pour commencer

Ajustement de la position de l'antenne de FM.

Tout en écoutant un programme de FM, déployez l'antenne et déplacez-la dans diverses directions jusqu'à ce que le signal le plus clair soit reçu, fixez alors l'antenne avec des punaises en position avec la moindre distorsion.

◆ Ajustement de la position de l'antenne de AM (MW).

Tout en écoutant un programme de AM (MW), placez l'antenne dans la direction et la position où vous recevez le son le plus clair.

Mettez-la loin le plus possible à partir de l'unité, TV, haut-parleurs, câbles, et cordons de secteur.

Reliant Haut-parleurs

◆ Avant de se relier :

- Cette machine est conçue pour reproduire la qualité de son optimal quand des haut-parleurs avec l'impédance indiquée ci-dessous sont reliés. Veuillez vérifier l'information suivante et choisissez les haut-parleurs avec l'impédance appropriée pour les raccordements.
Haut-parleurs avant (G/D) : 6 ohms de minimum. par haut-parleur.

- Pour empêcher des dommages aux circuits, ne court-circuitez jamais les fils positifs (+) et négatifs (-) de haut-parleur.
- Ne reliez pas le câble de haut-parleur aux connecteurs de L et de R en même temps et ne reliez pas plus d'un haut-parleur aux mêmes connecteurs de haut-parleur.

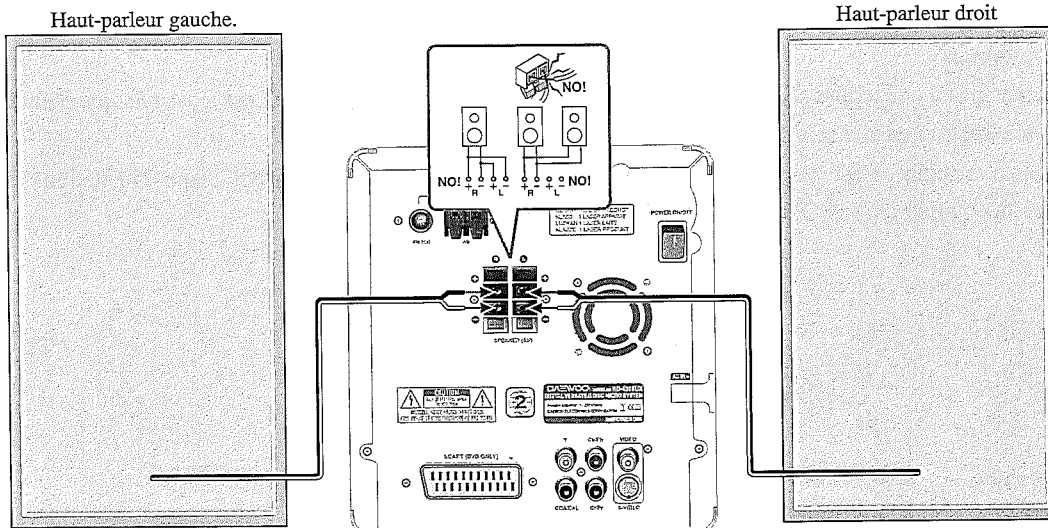

Relier le Courant/Allumer la machine

◆ Avant de se relier

- L'allumage de la machine peut causer une montée subite momentanée de courant, ce qui pourrait interférer l'autre appareillage électrique tel que des ordinateurs. Si ceci se produit, employez une prise murale sur un circuit différent.

1. Connectez la prise à un port de sortie.
2. Poussez POWER ON/OFF interrupteur situé sur le côté de derrière, et attendez deux ou trois secondes.
3. Appuyez sur le STANDBY/ON bouton sur le côté de devant.

Remarque

- Pour mettre la machine en mode de préparation, appuyez sur le ON/STANDBY () bouton du télécommandeur. La machine le devient alors.
- Pour éteindre la machine, poussez le POWER ON/OFF interrupteur sur le côté de derrière. La machine s'éteindra alors.
- Les boutons du télécommandeur ne fonctionneront pas si l'interrupteur POWER ON/OFF est en OFF.

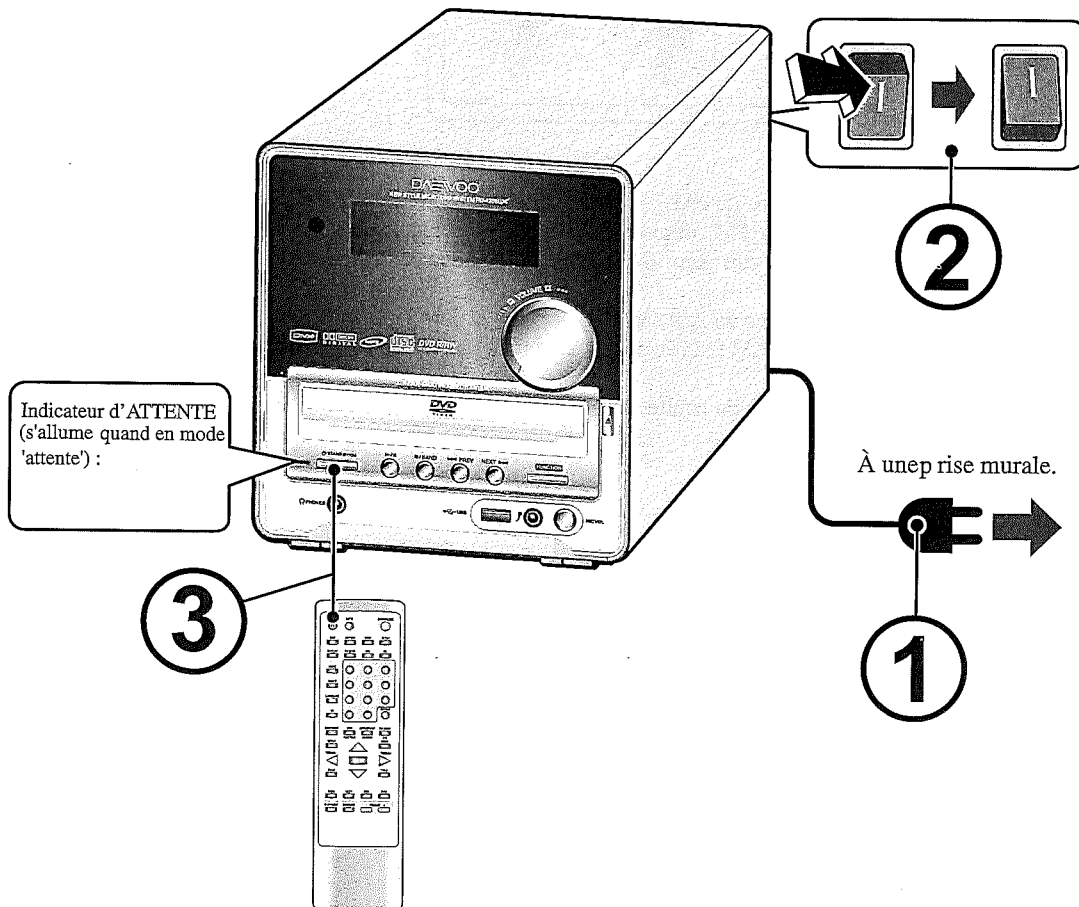

⚠ Attention

- Ne mettez pas la machine trop longtemps en mode de préparation, sinon il est possible que l'unité fonctionne mal ou qu'elle soit mise en trop de tension.
- Lorsque la machine n'est pas utilisée, soyez sûr d'enlever le disque ou le USB dispositif (Option) et éteignez-la en poussant le POWER ON/OFF sur la machine.

Réglage du système de TV

Installation Avant de faire fonctionner votre machine, vous avez besoin de mettre en place le TV système.

Choisir un aspect de TV

- ◆ Préparation
- Allumez la TV.
- Commutez le mode d'entrée vidéo de la TV pour convenir au type de rapport que vous avez établi (e.g., VIDEO).



1. Pressez le bouton **SETUP** tandis que le disque est arrêté.
Le menu principal d'arrangement apparaît sur l'écran.

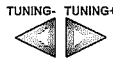

2. Appuyez sur le ◀/▶-bouton pour choisir le "SYSTEM SETUP".
Le menu Réglage du système apparaît sur l'écran.

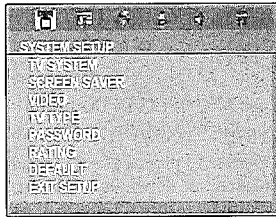

Choisir un type de signal vidéo



1. Appuyez sur le bouton pour choisir le "TV TYPE" tandis que le menu de SETUP (Réglage) est affiché sur l'écran de TV, appuyez sur alors le bouton pour se déplacer.



2. Appuyez sur le bouton pour choisir le type requis de signal, pressez alors ENTER pour confirmer.
Le menu d'arrangement du haut-parleur apparaît sur l'écran.

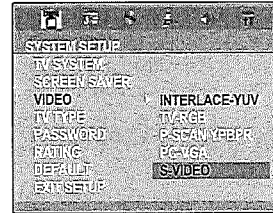

Note : Pour choisir Video Signal Type pour directement.
 Pressez DVD/TV SYS à plusieurs reprises pour choisir le type requis de signal tandis que le plateau de disque est ouvert.

Pour commencer

Choisir un TV système



1. Appuyez sur le ▲/▼ -bouton pour choisir le "TV SYSTEM" pendant que la page "TV SYSTEM" est montrée sur l'écran de la TV. et puis appuyez sur le ▶-bouton pour vous déplacer.

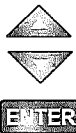

2. Appuyez sur le ▲/▼ -bouton pour choisir le TV système requis, et puis appuyez sur ENTER pour confirmer.

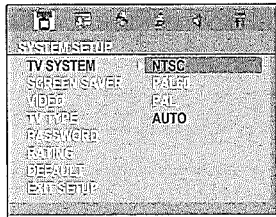

Choisir un TV système



1. Appuyez sur le ▲/▼ -bouton pour choisir "TV TYPE" pendant que la page "SYSTEM SEP UP" est montrée sur l'écran du TV, et puis appuyez sur le ▶-bouton pour aller à la page suivante.



2. Appuyez sur le ▲/▼ -bouton pour choisir le TV système requis, et puis appuyez sur ENTER pour confirmer.

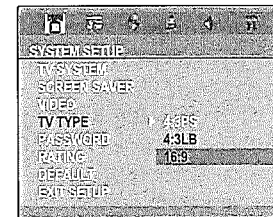

Remarque : Pour changer de TV systeme directement.
 Appuyez sur le bouton P/N à maintes reprises pour choisir le type de TV systeme requis (NTSC, PAL60, PAL ou AUTO).

Lecture de DVD Videos/ VIDÉO CDs/ MP3 CDs/ CDs audio

Cette section vous montre les bases sur la façon pour lire des disques.

Avant la lecture :

DVD Videos, VIDÉO CDs, MP3 CDs, et CDs audio peut être lus avec la machine. Ne lisez pas toute autre chose.

En lisant les DVD videos et les VIDÉO CDs, MP3 CDs, allumez la TV et placez la TV à l'entrée de la machine.

Au sujet de **DVD**, **VCD**, **CD** and **MP3**, et les marques dans les pages reliées à l'opération de DVD vidéo/DVD audio/CE VIDÉO/CD MP3/DivX CD (modèle seulement)/CD audio signifie que "La fonction ou le titre est liée

DVD à l'opération de DVD."

VCD signifie "La fonction ou le titre est lié à l'opération de VIDÉO CD".

MP3 signifie "La fonction ou le titre est lié à l'opération de CD MP3".

CD signifie "La fonction ou le titre est lié à l'opération de CD audio, CD-R et CD-RW".

DVD Astuce pour obtenir une image de plus haute qualité

De temps en temps, un certain son d'image pas habituellement évident pendant une émission normale peut apparaître sur l'écran de TV tout en lisant un vidéo DVD parce que les images à haute résolution sur ces disques incluent beaucoup d'information. Tandis que la quantité de son dépend de la TV que vous employez, vous devriez généralement ajuster la TV pour réduire l'acuité en regardant des vidéos DVD.

Lecture de base

◆ En cas du disque mis en utilisation **DVD** **VCD** **CD** **MP3** **JPG** **DivX**

OPEN/CLOSE



1. Pressez OPEN/CLOSE.

Le plateau de disque s'ouvre.

2. Placez le disque sur le plateau de disque. Mettez le disque sur le plateau avec les revêtements de côté d'étiquette vers le haut. Il y a deux tailles différentes de disque. Placez le disque dans le guide correct sur le plateau de disque.

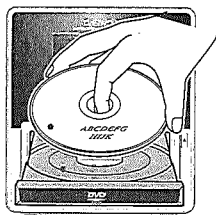

⚠ ATTENTION

Gardez vos doigts bien loin du plateau de disque tandis qu'il ferme. Négliger pour faire ainsi peut causer des blessures sérieuses.



3. Pressez le PLAY.

Le plateau de disque ferme et la lecture commence.

Si vous pressez OPEN/CLOSE pour fermer le plateau après l'étape 2, la lecture peut commencer automatiquement selon le disque.

Un des indicateurs qui indiquent le format de son numérique de la source de lecture s'allume.

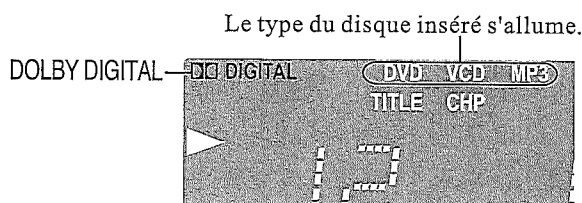

DVD

VCD

Si un menu de titre apparaît sur l'écran de TV Le vidéo DVD a un menu de titre, ou le CD VIDÉO est équipé de la fonction de PBC (commande de lecture).

Suivez les étapes 2 et 3 "en localisant un titre en utilisant le menu de titre".

Remarque : Utiliser les MP3/JPEG/DivX disque

MP3

JPG

DivX

Lorsqu'un MP3/JPEG/DivX disque est chargé, l'écran Fichier Exploteur sera montré automatiquement dépendant de la structure du répertoire de disques comme illustrée ci-dessous.



1. puyez **◀/▶** pour choisir une icône Rechercher pour Audio(MP3/WMA), Image (JPEG, BMP) ou, Vidéo(DivX) fichiers et puis appuyez sur ENTER pour chercher les fichiers.

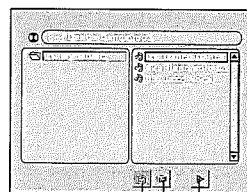

Rechercher pour Vidéo Fichier

Rechercher pour Image Fiel' r

Rechercher pour Audio Fichier





PLAY/PAUSE

2. Appuyez sur les boutons **▲/▼/◀/▶** à plusieurs reprises pour sélectionner le répertoire et le fichier que vous voulez faire jouer.

3. Afin de commencer la reproduction, appuyez sur le bouton PLAY/PAUSE. la machine commencera alors à partir du fichier sélectionné.

Remarques

- N'enlevez pas la machine lors de sa reproduction. Le faire ainsi risque de lui causer un dommage.
- Utilisez le bouton OUVRIIR/FERMER sur le télécommandeur ou sur la machine pour ouvrir et fermer le plateau du disque. Ne touchez pas le plateau du disque pendant qu'il est en mouvement. Le faire ainsi risque de causer le dysfonctionnement de la machine.
- N'appuyez pas trop fort sur le plateau du disque ou ne mettez pas là-dessus d'autres objets que les disques utilisables. Le faire ainsi risque de causer le dysfonctionnement de la machine.
- Dans beaucoup de cas, un écran de menu apparaît quand la reproduction d'un film a été terminée. L'affichage prolongé de l'écran de menu sur on-ligne risque de causer un dommage à votre télévision, gravant pour toujours cette image sur son écran. Pour éviter cela, soyez sûr d'appuyer sur le bouton STOP une fois le film terminé.

◆ En cas de l'USB Dispositif mis en usage   
(seulement pour le modèle d'USB option)

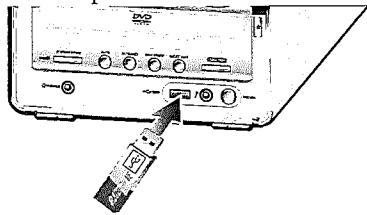

Avant d'utiliser les USB dispositifs, rassurez-vous qu'il n'y a pas de disque sur la machine. La fonction USB ne se fait qu'à condition que l'écran montre "NO DISC" sur le mode de DVD fonction.

1. Connectez l'USB Dispositif au port d'USB quand il n'y a pas de disque sur la machine. La machine commence à télécharger depuis l'USB Dispositif.



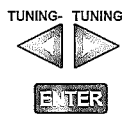



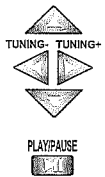
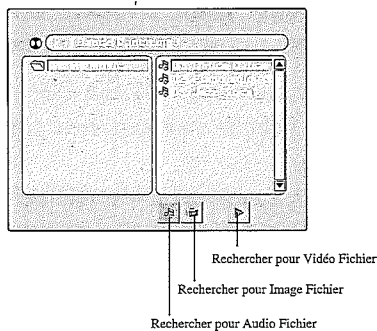

Lorsque le téléchargement de l'USB dispositif est terminé, l'écran Fichier Exploteur sera montré automatiquement dépendant de la structure du répertoire de disques comme illustrée ci-dessous.



2. Appuyez   pour choisir une icône Rechercher pour Audio(MP3/WMA), Image(JPEG, BMP) ou, Video(DivX) fichiers et puis appuyez sur ENTER pour chercher les fichiers.



3. Appuyez sur les boutons     à plusieurs reprises pour sélectionner le répertoire et le fichier que vous voulez faire jouer.
4. Afin de commencer la reproduction, appuyez sur le bouton PLAY/PAUSE. la machine commencera alors à partir du fichier sélectionné.

Pour faire une pause à la lecture (mode amovible)  



Pressez la PAUSE pendant la lecture. Pour commencer la lecture, pressez le PLAY.



Pour lire cadre à cadre Appuyez sur le bouton à plusieurs reprises pendant la pause. Chaque fois que vous appuyez sur le bouton l'image avance un cadre.



Pour reprendre la lecture normale, pressez le PLAY.

Note :
Le son est amorti pendant le mode amovible et la lecture cadre par cadre.

Pour arrêter la lecture    



Pressez le "Stop".
Quand vous pressez le PLAY pour remettre en marche la lecture, la lecture commence à partir de l'endroit où vous avez arrêté la lecture parce que l'index d'endroit est stocké dans la mémoire. (Cet état est appelé PRE-ARRÊT: DVD seulement.)

Note :
L'endroit où la lecture reprend peut changer selon le disque ou la scène arrêtée.

Reprendre la lecture du commencement. Pressez le "Stop" encore après avoir cessé la lecture pour dégager la mémoire d'index d'endroit, pressez alors le PLAY pour commencer la lecture.



La lecture commence à partir du commencement du titre courant. Pour commencer la lecture du commencement de vidéo DVD, ouvrez et fermez le plateau de disque (Pressez OPEN/CLOSE deux fois) pressez alors le PLAY pour commencer la lecture.



La lecture commence à partir du commencement du disque.

Note
La mémoire d'index d'endroit sera également effacée quand :

- Le cordon de secteur est débranché,
- La machine est entrée dans le mode 'attente',
- Le plateau de disque est ouvert, et
- L'arrangement de serrure parental est changé ou une langue de menu de disque est choisie.



Pour enlever le disque

OPEN/CLOSE



Appuyez sur le bouton OPEN/CLOSE pour ouvrir le plateau du disque. Enlever le disque après que le plateau du disque a été complètement ouvert. Après avoir enlevé le disque, il vous faut appuyer sur le bouton encore une fois pour fermer le plateau.

Enlever l'USB Dispositif (seulement pour le modèle d'USB option)   

1. Déconnectez le USB Dispositif du port d'USB sur le mode d'arrêt.

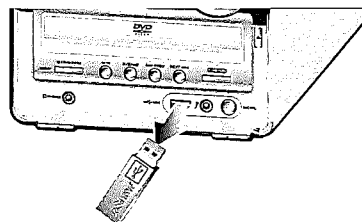

Pour commencer

Lecture de DVD Video/VIDÉO CDs/MP3 CDs/CDs audio

Recherche Rapide



Pressez ◀◀ (Fast Reverse) ou ▶▶ (Fast Forward) pendant la lecture ou pause.

La vitesse de lecture devient deux fois la vitesse normale. Chaque pression de ou changements de vitesse de lecture comme suit :

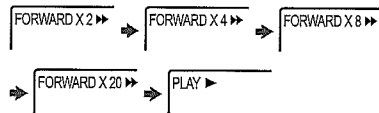

Remarques

- Aucun son n'est reproduit ni le sous-titre n'apparaît pendant la sélection du mode vite en avant ou marche arrière lors de la reproduction d'un DVD ou d'un VIDEO CD, alors que le son est reproduit lors de la reproduction d'un audio CD.
- Les vitesses X2, X4, X8 et X20 sont seulement ceux évalués à proximation. Ces vitesses devront varier légèrement dépendant du disque.



Pour retrouver la reproduction normale, appuyez sur PLAY/PAUSE ou appuyez sur ◀◀/▶▶ à



maintes reprises jusqu'à ce que "PLAY" soit montré.

Recherche ralentie



Appuyez sur le bouton SLOW pendant sa reproduction. A chaque touche de SLOW la vitesse du mouvement ralenti change comme ce qui suit:

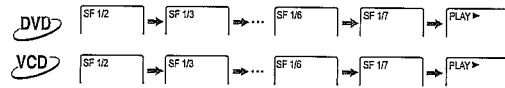

Remarques

- Le son devient assourdi pendant la reproduction du mouvement ralenti.
- Pour retrouver la reproduction normale, appuyez sur PLAY/PAUSE ou appuyez sur SLOW à maintes reprises jusqu'à ce que "PLAY" soit montré. Appuyez Fast Reverse ou Fast Forward pendant la reproduction ou la pause.



Localiser un spécifique Titre/Chapitre/Voie par Menu de Disque

Normalement, DVD vidéos sont divisés en titres, et les titres en chapitres. VIDEO CDs, et audio CDs sont divisés en étendues. Certains MP3 CDs sont divisés en MP3 fichiers ou répertoires, et les répertoires sont subdivisés en MP3 fichiers ou sub-répertoires.

Vous pouvez localiser très vite tous les titres spécifiques, chapitres, étendues ou MP3 fichiers.

Localiser un titre en utilisant le menu de titre

Si un vidéo DVD contient un menu de titre, vous pouvez localiser un titre spécifique en utilisant la fonction de menu de titre



1. Pressez le TITLE. (selon vidéo DVD, pressez le MENU.)



Exemple d'un menu de titre.

E.g. Titre de DVD

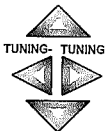
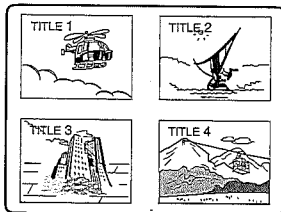

2. Pressez ▲▼◀▶ ou pour choisir le titre, dossier MP3 ou annuaire que vous voulez. Si les titres dans le menu de titre sont assignés un numéro, vous pouvez également directement localiser un titre spécifique en entrant son assigné numéro à l'aide des boutons de nombre.



3. Pressez ENTER ou PLAY.



La machine commence à lire à partir du chapitre 1 du titre choisi.

4. En cas de CD MP3, répétez les étapes 2 et 3 pour choisir le dossier MP3. La machine commence à lire le dossier MP3 choisi.

Notes :

- Les instructions ci-dessus décrivent les procédures de base qui peuvent changer selon le contenu de vidéo DVD. Si les instructions différentes apparaissent sur l'écran de TV, suivez ces instructions.
- Si vous montrez le menu de titre pendant la lecture et pressez le TITLE encore sans choisir n'importe quel titre, la machine reprend habituellement la lecture du point où vous avez pressé la première fois le TITLE. (il peut y avoir des cas exceptionnels selon les disques.)
- Cette méthode de localiser un titre est disponible seulement sur un disque qui contient un menu de titre. Les notes d'instruction des disques peuvent se rapporter au bouton qui montre le menu de titre en tapant "TOP MENU".

Localiser une voie en utilisant le menu de PBC

Si un CD vidéo a "Playback Control" ("Contrôle de Lecture") écrit sur son disque ou veste, il signifie que la scène ou l'information particulière peut être choisie pour regarder interactivement avec le moniteur de TV à l'aide de l'écran de menu de PBC.



Pressez PBC pour choisir

[ON] pour regarder l'écran de menu de PBC au cours de la lecture d'un PBC caractéristique de CD vidéo.
[OFF] pour lire un PBC caractéristique de CD vidéo sans utiliser l'écran du menu de PBC.



Pressez le MENU pour retourner au menu précédent de PBC.

S'il n'y a aucun menu précédent (en cas de premier menu), cette fonction ne peut être exécutée.

Localiser une spécifique localisation de Titre/Chapitre/Voie/Dossier MP3

Localisant un endroit spécifique en entrant le temps

Vous pouvez localiser un endroit spécifique en entrant son temps correspondant (heures, minutes, et secondes).



1. Appuyez sur AUTO MEMORY/SEARCH.
Vérifiez que le numéro à côté de "CHAPTER" est souligné.



2. Appuyez sur le bouton ◀/▶ pour vous déplacer dans le champ de l'heure.

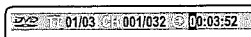

3. Pressez le bouton(s) de nombre pour écrire le numéro de titre pendant le temps désiré.

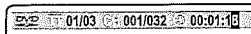

4. Pressez ENTER ou PLAY.
La machine commence la lecture à partir du chapitre choisi.



Locating a specific chapter

If a DVD video contains the numbers corresponding to the titles and chapters, you can locate a specific chapter in a specific title directly by entering the numbers.



1. Press AUTO MEMORY/SEARCH to select CHAPTER.

Make sure that the number next to "CHAPTER" is highlighted.



2. Press the number button(s) to enter the chapter number for the desired chapter.



3. Press ENTER or PLAY/PAUSE.
The machine starts playback from the selected chapter.



Pour commencer

Notes :

- Quelques disques peuvent ne pas répondre à ce procédé.
- Quelques scènes ne peuvent pas être localisées avec précision.
- A l'arrêt de VCD, cette méthode pour accéder à des endroits spécifiques est disponible seulement dans le titre courant du CD VIDÉO.

Localiser un endroit spécifique de Titre/Chapitre/Voie/Dossier MP3

Localiser un titre spécifique DVD



1. Pressez "GO TO" pour choisir le TITRE.



2. Pressez pour trouver le TITRE que vous voulez.

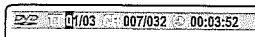

3. Pressez le bouton(s) de nombre pour écrire le numéro de chapitre pour le chapitre désiré.

E.g. Pour choisir le titre 2.

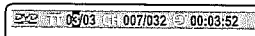

4. Pressez ENTER ou PLAY.

La machine commence la lecture à partir du chapitre choisi au titre choisi.



Notes :

- Un certain titre peut ne pas montrer les numéros de chapitre.
- Cette méthode de localisation est disponible seulement sur un disque qui contient les numéros correspondant aux titres et aux chapitres.
- Pour décommander les numéros écrits de titre et de chapitre, pressez le "Stop" avant de presser ENTER.

Localisant une voie spécifique directement VCD MP3

Vous pouvez localiser la voie désirée en entrant le numéro.



1. Pressez le bouton(s) de nombre pour écrire le numéro de voie ou la voie désirée.

E.g. Pour choisir la voie 10.



2. Pressez ENTER ou PLAY.

La machine commence la lecture à partir de la voie choisie.

Localiser un spécifique chapitre, voie ou dossier MP3 consécutivement DVD VCD MP3 CD

Vous pouvez localiser des chapitres consécutifs, voies ou dossiers MP3.



Pressez **◀◀** ou **▶▶** (à plusieurs reprises) pour choisir le chapitre, voie ou dossier MP3 que vous souhaitez commencer à lire.

• Pressez **◀◀** une fois pour commencer la lecture du commencement du chapitre courant, voie ou dossier MP3.

• Pressez **◀◀** à plusieurs reprises pour choisir les anciens chapitres, voies ou dossiers dans l'ordre inverse.

• Pressez **▶▶** à plusieurs reprises pour choisir le prochain chapitre, voie ou dossier MP3 dans l'ordre.

Reproduire le JPEG PHOTO fichier.

Afin de pouvoir vous amuser de contenus de variétés, lorsqu'une image est montrée sur l'écran.



• Pour faire tourner, appuyez sur le bouton **◀** (à chaque touche, cela tournera à l'angle de 90° dans le sens inverse des aiguilles d'une montre) ou sur celui **▶** (le mouvement de 90° dans le sens des aiguilles d'une montre) ou encore sur celui **▶** (180°).



• Pour retourner appuyez sur le bouton **▲** ou **▼**.



• Pour l'effet de zoom appuyez sur le bouton ZOOM. Si vous appuyez sur le bouton ZOOM à plusieurs reprises, le ratio d'élargissement s'élèvera.

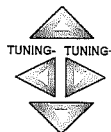

Remarques

• Appuyez sur les boutons **▲/▼/◀/▶** pour pouvoir vous amuser du mode de scan par plateau.

Écouter par radio

Il y a deux manières de choisir les stations par radio : une est l'accordage manuel et l'autre est le pré-réglage de stations de radio alors de sélectionner les canaux pré-réglés.

Accorder les stations



1. Pressez le TUNER pour choisir FM ou AM (MW).



2. Appuyez sur STOP/BAND pour choisir FM ou MW(AM).



3. Appuyez sur **◀** ou **▶** pour vous accorder à la station.



4. Pressez **◀** ou **▶** pour changer la fréquence.

Pour trouver la station faible aussi, pressez

◀ ou **▶** à plusieurs reprises tout en accordant.

Si ce bouton est tenu sans interruption pendant plus de 0.5 secondes, les fréquences sont balayées automatiquement.

Quand une émission est reçue, le balayage s'arrête.

Notes : Accordage dans une fréquence faible (pour des stations de FM)

Quand vous accordez dans une station stéréo de FM, l'indicateur de "STEREO" s'allume si le signal est normal.

Si le signal est faible, vous ne pouvez pas pouvoir accorder la station.

Dans ce cas-ci, accordez comme suit.



Pressez le FM MODE pour choisir FM mono.

Les indicateurs "STEREO" s'éteignent.

Actuellement, la station sera dans mono et le bruit d'interstation sera entendu. Choisissez la station que vous voulez écouter.

Programmant le Préréglage de Station Automatiquement

- Vous pouvez stocker jusqu'à FM : 40 stations, AM (MW) : 40 stations.
- Vous pouvez préréglager les stations par radio seulement avec les boutons sur la télécommande.



Pressez le TUNER pour choisir FM ou AM (MW).



Pressez le AUTO MEMORY. Préréglez et la fréquence montrés sur l'écran.

Choisir des Stations Préréglées

Avant de choisir les stations préréglées, vous devez préréglager les stations par radio.



Pressez ◀◀ ou ▶▶ à plusieurs reprises pour choisir une station que vous voulez.

Les indicateurs de Chaîne de Fréquence apparaissent dans l'écran de la machine.

Pour commencer

Receiving FM stations with RDS (Europe only)

RDS (Radio Data System = système de données de radio) est un service de radiodiffusion qu'un nombre de plus en plus important des stations de FM fournissent maintenant. Il permet aux stations de FM d'envoyer les signaux additionnels avec leurs signaux réguliers de programme. Par exemple, les stations envoient leurs noms et informations de station sur quel type de programme elles émettent, comme des sports ou la musique, etc...

Une fois accordé à une station de FM qui fournit le service de RDS, l'indicateur de RDS s'allume, la fréquence de station (et puis le nom de station si envoyé) est montrée.

Pas toutes les stations de FM fournissent le service de RDS, ni tout les stations de RDS fournissent les mêmes services. En cas de doute, vérifiez avec les stations de radio locales pour les détails sur services de RDS dans votre secteur.

Cette unité peut employer le service de RDS suivant.

Le PS (nom de service de programme) identifie chaque station par un nom.

RT (texte de radio) permet à la station de RDS d'envoyer les messages des textes qui apparaissent sur l'écran de l'unité.

PTY (type de programme) identifie le type de programme de RDS.

Ceci vous permet de localiser un spécifique nom de type de programme étant émis.



Pour regarder l'information de RDS sur l'écran.

Chaque fois que vous appuyez sur le bouton, l'affichage change pour montrer l'information suivante.

PS (Service de Programme), PTY (Type de Programme), RT (texte de radio) et fréquence de station.

Avant que l'information ci-dessus soit montrée, "WAIT PS", "WAIT PTY" ou "WAIT RT" peut apparaître sur l'écran.

Différentes Fonctions communes à toutes les Sources

Ajuster le Volume

Le volume des haut-parleurs devant à gauche et à droite, en centre, d'encadrement à gauche et à droite, et à bas ton sera ajusté simultanément.



Appuyez sur le bouton VOLUME +/- du télécommandeur ou tournez le VOLUME de la machine.

Le niveau de volume augmente ou diminue.



Remarques:

- Pour éviter d'éventuels dégâts des haut-parleurs, ne pas continuer de faire opérer le volume avec le fort son déformé.

Ajustez le volume au niveau d'écoute optimal.

Rendre le son muet

MUTE



Appuyez sur le bouton MUTE

L'indicateur de MUTE sera montré sur l'écran de la machine.

Pour rétablir le son, appuyez sur le bouton MUTE ou Volume +/-.

Ajuster le MIC Volume



- Afin d'ajuster le volume du microphone connecté à la prise MIC, tournez le MIC VOL.

Remarques:

- Le son du microphone n'est pas à produire en modes d'arrêt ou de pause.
- Si la réaction se produit...
Enlevez le(s) microphone(s) du haut-parleur.
- Après avoir fini la MIC fonction...
Déconnectez les microphones ou abaissez le MIC VOL à MIN (Minimum).

Lecture À plusieurs reprises

Vous pouvez lire un spécifique titre, chapitre, voie ou segment à plusieurs reprises (Répétition de titre, Répétition de chapitre/voie, Répétition de toutes les voies et A-B).

Répétition d'un titre, Chapitre, ou voie

Vous pouvez lire le même titre, chapitre, ou voie à plusieurs reprises (Répétition de titre, chapitre/voie).



Pressez le REPEAT à plusieurs reprises pour choisir la fonction de répétition.

DVD En employant DVD;

- REP: [OFF] --- normal playback
- REP: [CHAPTER] --- repeat a current chapter
- REP: [TITLE] --- repeat a current title



En employant Video CD/Audio CD;

- REP: [OFF] --- normal playback
- REP: [REP1] --- repeat a current track
- REP: [REP ALL] --- repeat all tracks



En employant MP3/JPEG/DivX file;



- REP: [OFF] --- normal playback
- REP: [REP1] --- repeat a current track
- REP: [REP DIR] --- repeat all tracks of current folder
- REP: [REP ALL] --- repeat all tracks on disc or USB device

◆ Pour reprendre la lecture normale

Appuyez sur le bouton de REPEAT à plusieurs reprises jusqu'à ce que la "REPEAT OFF" soit montrée sur la TV ou l'indicateur de REPEAT disparaisse sur l'écran de la machine. La fonction de répétition devient dégagée et l'état de lecture change en normal.

Notes

Quelques disques peuvent ne pas permettre l'opération de répétition.

La lecture de répétition fonctionne seulement avec les disques pour lesquels le temps de lecture écoulé apparaît dans l'écran de machine pendant la lecture.

Répétition d'un segment spécifique **DVD** **VCD** **CD**

Vous pouvez lire un segment spécifique à plusieurs reprises (répétition de A-B).



1. Pressez le A-B au début du segment (point A) que vous voulez lire à plusieurs reprises.

A-B SET A



2. Pressez le A-B encore à la fin du segment (point B). La machine revient automatiquement au point A et commence la lecture répétitive du segment choisi (A-B).

A-B

◆ Pour reprendre la lecture normale



Pressez le A-B à plusieurs reprises jusqu'à ce que "A TO B CANCELLED" soit montré sur l'écran ou l'indicateur de "REPEAT A-B" disparaisse dans l'écran de la machine.

A-B CANCEL

Notes :

- Quelques disques peuvent ne pas permettre l'opération de répétition de A-B.
- Vous pouvez lire un segment spécifique seulement dans le titre ou la voie courante.
- Vous ne pouvez pas arranger la fonction de répétition de A-B pour les segments qui incluent de multiples angles de l'appareil-photo.
- Il peut être une légère différence entre le point A et l'endroit où la lecture reprend réellement selon le disque.

Zoomer une image

Vous pouvez zoomer dedans sur une image. Vous pouvez également décaler le point de zoom.

Zoomant une image et décalage du point de zoom. **DVD** **VCD**



1. Pressez le ZOOM pendant la lecture normale ou amovible.

Si vous pressez le ZOOM à plusieurs reprises, le niveau d'amplification augmente.

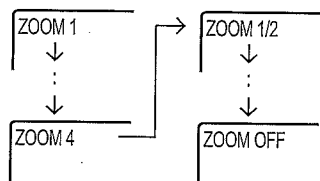

Pour décaler le point de zoom, Pressez ▲/▼/◀/▶

Notes :

- Quelques disques peuvent ne pas permettre l'opération de zoom.
- Pendant quelques scènes, les boutons peuvent ne pas fonctionner comme décrit ci-dessus.
- Le zoom ne travaille pas sur sous-titres ou sur les écrans de menu inclus sur des video DVDs.
- Pendant la lecture de zoom, ne travaille pas aux écrans de menu inclus sur des video DVDs. Si vous voulez regarder les menus, décommandez la lecture de zoom.
- Le niveau de rapport d'amplification change selon la taille d'image que vous choisissez.

◆ Pour reprendre la lecture normale



Pressez le ZOOM à plusieurs reprises jusqu'à ce que "ZOOM OFF" s'affiche.

Choisir l'angle de l'appareil-photo

Quelques disques de DVD peuvent contenir des scènes, qui ont été tirés simultanément d'un certain nombre de différents angles. Pour ces disques, la même scène peut être regardée de chacun de ces différents angles à l'aide du bouton d'ANGLE. Si le disque chargé soutient des angles multiples, vous pouvez voir l'indicateur sur l'écran de la machine et l'écran de TV.

Changer l'angle de l'appareil-photo

Si la scène était enregistrée des angles multiples, vous pouvez facilement changer l'angle de l'appareil-photo de la scène que vous observez.



1. Pressez l'ANGLE en lisant une scène enregistrée avec des angles multiples. Pressez l'ANGLE tandis que l'icône d'angle est montrée.



2. Pressez l'ANGLE ou **XX** tandis que le nombre d'angles est affiché sur l'écran de TV. Chaque fois que vous pressez l'ANGLE, l'angle de l'appareil-photo change.

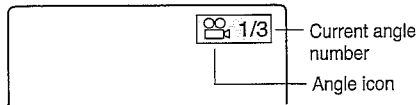

- ◆ Pour arrêter l'affichage de nombre d'angles.

Pressez l'ANGLE à plusieurs reprises pour choisir Original Angle Number.

Choisir des sous-titres inclus sur le DVD

Vous pouvez montrer des sous-titres sur l'écran de TV et choisir une langue de sous-titre entre celle incluses sur vidéo DVD.

Choisir une langue de sous-titre

Vous pouvez choisir une langue de sous-titre entre celles incluses sur vidéo DVD.



1. Pressez le SUBTITLE pendant la lecture. L'arrangement de sous-titre est montré pendant environ 3 secondes.

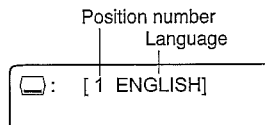

2. Pressez le SUBTITLE. Chaque fois que vous pressez le SUBTITLE, la langue de sous-titre change en la prochaine langue incluse sur le vidéo DVD.

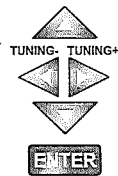

- ◆ Visionnement d'un sous-titre pour DivX (Seulement pour le modèle)

1. Avant de choisir un dossier de mouvement de DivX, placez le curseur à la chemise qui ont un sous-titre.
2. Choisissez un dossier approprié de sous-titre par le curseur et puis pressez le bouton ENTER.
3. Pour finir, choisissez et lisez un dossier de mouvement de DivX mêmes que ce qui précède

- Format Supportable pour le sous-titre de DivX :
*.SMI, *.SRT, *.SUB, *.TXT

Notes :

- Cette fonction est un disque dépendant. Il y a des disques de DVD qui empêchent le choix du sous-titre quoique le disque soutienne des sous-titres multiples. Dans ce cas-ci, le sous-titre devrait être choisi par l'intermédiaire du menu de disque.
- Quand vous choisissez une langue de sous-titre qui n'est pas incluse sur le disque, la machine lit la langue antérieure programmée sur le disque.
- Pendant quelques scènes, les sous-titres peuvent ne pas apparaître juste après que vous changez la langue de sous-titre.

- ◆ Pour arrêter des sous-titres

Pendant la lecture



1. Pressez le SUBTITLE à plusieurs reprises jusqu'à ce que "SUBTITLE OFF" soit montré sur l'écran de TV.

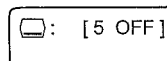

Opération avancée de DVD/CD Audio

Notes :

- Des vidéos DVD sont arrangés pour montrer des sous-titres automatiquement, et vous ne pouvez pas les arrêter même si vous placez la fonction de sous-titre à OFF.
- Pendant quelques scènes, les sous-titres peuvent ne pas apparaître juste après que vous choisissez "ON".
- Des vidéos DVDs vous permettront de faire des choix de sous-titre et d'allumer ou arrêter des sous-titres seulement en employant le menu de disque.
- Si vous voulez voir le sous-titre contre le dossier de DivX, vous vous assurez que soit le dossier de mouvement de DivX doit contenir le sous-titre approprié, soit les deux devraient être dans le même disque. (modèle seulement)
- Des dossiers d'AVI faits en format de médias de Windows ne peuvent pas lire. (modèle seulement)

Choisir la Langue Audio/Son inclus sur le disque

Choix d'un arrangement audio de lecture DVD

Vous pouvez choisir la langue audio et le système de son préférés comme un arrangement à partir de ceux inclus sur vidéo DVD.

Cette fonction vous laisse temporairement changer la langue audio que vous avez choisie comme arrangement automatique dans le menu d'arrangement, et choisir le système de son si vidéo DVD est enregistrée dans plus d'un format de son.

- LANGUAGE**  1. Pressez **LANGUAGE** pendant la lecture. L'arrangement audio est montré pendant environ 3 secondes.

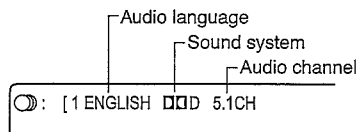

- LANGUAGE**  2. Pressez **LANGUAGE**. Chaque fois que vous pressez **LANGUAGE** la langue et l'arrangement audio de système d'enregistrement changent.

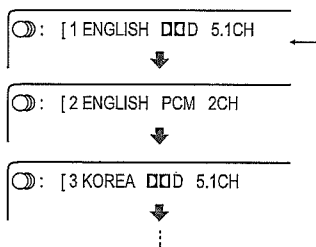

Note :

Le son de Canal de Dolby Digital 5.1 peut être montrée en tant que "D 5.1"

◆ Au sujet des systèmes d'enregistrement

Cette machine emploie les systèmes de Digital Dolby, et PCM et ne peuvent pas lire des vidéo DVDs enregistrés dans autre système de son.

Notes :

- Quelques disques vous permettent de changer des choix audio seulement en employant le menu de disque. Si c'est le cas, pressez le **MENU** et choisissez la langue appropriée des choix dans le menu de disque.
- Quelques disques peuvent avoir seulement une langue audio et l'arrangement de système d'enregistrement de son et vous ne pouvez pas changer ce choix.
- L'arrangement "Audio Language" dans le menu d'arrangement est pour le choix automatique de la langue audio parmi celles incluses sur le vidéo DVD quand le DVD est inséré.

Par conséquent, le choix dans cette section ne changera pas l'arrangement de "Audio Language" dans le menu d'arrangement. (de temps en temps, la langue audio et le système de son sont choisis par le disque.)

Choix des Canaux de son VCD

Un CD vidéo peut avoir des canaux gauches et droits qui contiennent des sons ou des langues sur chaque canal. Vous pouvez commuter ces deux canaux pour entendre un son ou une langue préféré.

R/L  Pendant la lecture, pressez le **MPX** (à plusieurs reprises) pour choisir le canal de son.

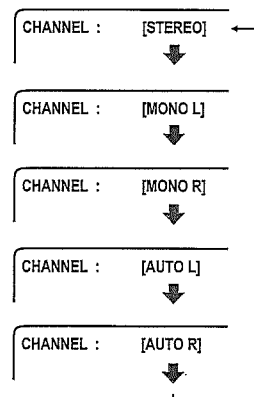



Choisir un effet sonore VCD CD MP3 JPG

Vous pouvez choisir un Encadrement mode, Style de Musique, visualisation ou niveau de la sonorité que vous voulez.

3D  Appuyez sur le bouton **3D MODE** pendant que le disque est montré. Alors la page d'installation de L'Effet Sonore apparaît sur l'écran de la TV.

TUNING- TUNING+  Appuyez sur le **◀/▶**-bouton pour choisir "Effet Sonore mode" comme ce qui suit: SRND(Encadrement) EQ(Style de musique)

 Appuyez sur le **▲/▼**-bouton pour choisir les itèmes ou valeurs de réglage, et puis appuyez sur **ENTER** pour confirmer.

3D  Pour finir l'installation de l'Effet Sonore, Appuyez sur le bouton **3D**.

Employer l'information sur l'affichage sur-écran

Vous pouvez regarder des informations sur un disque et son statut opérationnel sur l'écran de TV.

Vérifier le Nombre Total de Titres/Voies, Courant Titre/Chapitre/Voie, Temps restant et écoulé, etc

DVD VCD MP3 CD

DISPLAY

Pressez le DISPLAY tandis que le disque est arrêté ou lu.

Chaque fois que vous pressez le DISPLAY, l'affichage sur-écran sur l'écran de TV change comme suit.

En cas de VIDÉO DVD

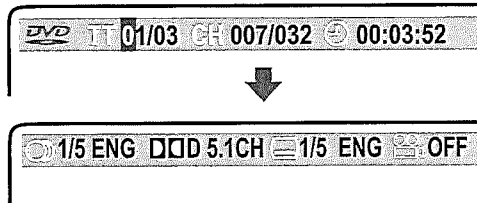

En cas de VIDÉO DVD



En cas de VIDÉO/CD AUDIO



En cas de CD MP3

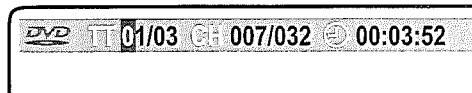

Personnaliser les arrangements de fonction

Quand vous insérez un vidéo DVD, CD VIDÉO, les diverses fonctions de la machine seront arrangées (ré-arrangées) selon le menu d'arrangement. Vous pouvez personnaliser ce menu d'arrangement selon

Choix d'un arrangement DVD VCD MP3 CD

Le menu d'arrangement vous demande de choisir une catégorie d'arrangement parmi LANGUAGE, PICTURE, AUDIO, DISPLAY, and OPERATION

Chaque menu d'arrangement choisi vous fournira les détails d'arrangement.

SETUP

1. Appuyez sur le bouton SETUP pendant l'arrêt du disque. Alors une fenêtre d'écran sur on-line apparaîtra.

2. Appuyez sur le bouton ◀/▶ pour sélectionner la page d'installation.

3. Appuyez sur le bouton ▲/▼ pour sélectionner le menu d'installation et puis appuyez sur le bouton ▶ pour faire déplacer l'item sélectionné.

4. Appuyez sur le bouton ▲/▼ pour sélectionner l'item d'installation, et puis appuyez sur ENTER pour confirmer.

En cas du menu d'installation du mot de passe. Appuyez sur SETUP et puis sur ENTER pour mettre le numéro de mot de passe composé de quatre chiffres digitaux.

Répétez 2~6 pas pour choisir le cadre qui vous plait.

5. Pour finir l'installation, Appuyez sur le bouton SETUP ou appuyez sur le bouton ENTER après avoir choisi EXIT SETUP.

En cas d'AFFICHAGE de TV

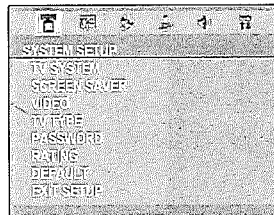

En cas d'AFFICHAGE de TV

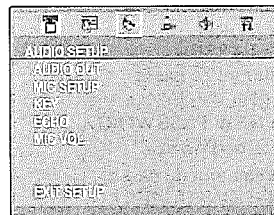

En cas d'AFFICHAGE de TV

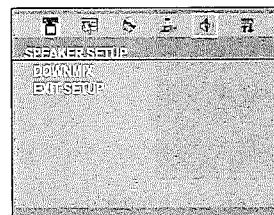

En cas de MOT de PASSE.

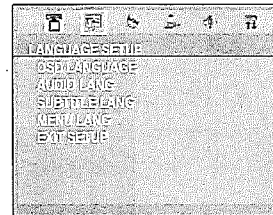

En cas de MOT de PASSE.

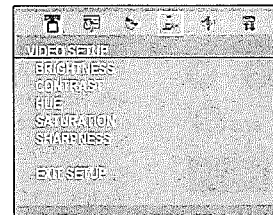

En cas de MOT de PASSE.



Opération avancée de DVD/CD Audio

Personnaliser les arrangements de fonction

Cette fonction est de neutraliser la lecture de DVD indiqué qui est peu convenable pour des enfants. Car chaque disque a des codes légèrement différents, veuillez se référer à l'instruction de disque. Il y a 8 niveaux. Si le niveau est 8, le contenu du disque convient à l'adulte.

Si le niveau est 1, le contenu du disque convient à l'enfant. Si vous ne placez pas un nouveau mot de passe et niveau, il n'y a aucune restriction en lisant des disques. Quand vous allumez cette unité pour la première fois, l'arrangement du nouveau mot de passe est recommandé.

MOT de PASSE

Vous pouvez changer de mot de passe pour la serrure parentale.

Pour changer le mot de passe courant en un nouveau, faites l'instruction suivante.

SETUP

1. Appuyez sur le bouton **SETUP** alors que le disque est en arrêt. La page principale d'installation apparaîtra sur l'écran de TV.

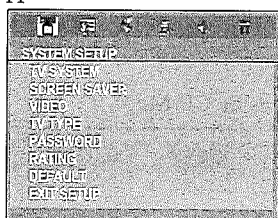

TUNING- TUNING+



2. Appuyez sur le bouton **▲/▼** pour déplacer le curseur à **PASSWORD** sur le **SETUP MENU**.

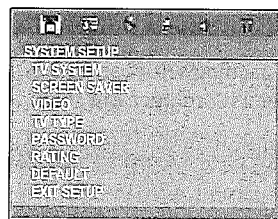

3. Appuyez sur le **▲/▼**-bouton pour choisir "PASSWORD" pendant que la page "SYSTEM SEP UP" est montrée sur l'écran de la TV, et puis appuyez sur le **▶**- bouton pour vous déplacer.

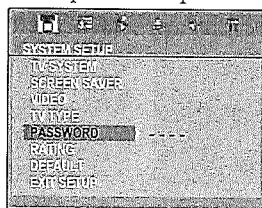

4. Entrez votre mot de passe présent sur le **OLD PASSWORD** (VIEUX MOT de PASSE). Entrez le nouveau mot de passe que vous voulez pour employer dorénavant sur le **NEW PASSWORD** (NOUVEAU MOT de PASSE). Ré-entrez le nouveau mot de passe sur le **CONFIRM** (CONFIRMER).



and 

ENTER

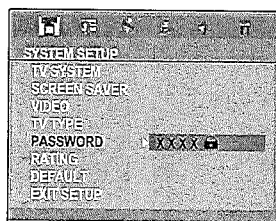

Si c'est la première fois de changer de mot de passe, entrez "0000" sur le **OLD PASSWORD**.

PARENTAL

Vous pouvez arranger le niveau parental de serrure que vous voulez.

Une fois que choisi, toutes les fois que vous lisez un disque, le parental choisi est comparé au niveau sur le disque, si le niveau que vous avez choisi est plus haut que le niveau du disque, vous pouvez lire le disque chargé. Sinon, vous ne pouvez pas lire le disque. Pour arranger le niveau parental approprié, faites l'instruction suivante.



1. Si vous déplacez le curseur à **PARENTAL** en employant le bouton sur **SETUP MENU**, vous pouvez voir le niveau de **PARENTAL**. Vous pouvez déplacer le curseur à la position de niveau en appuyant sur le bouton.

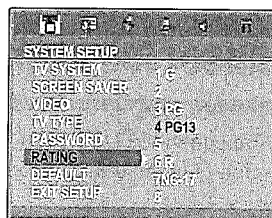

2. Déplacez-vous au niveau que vous voulez à l'aide du bouton. Le niveau parental sera changé en appuyant sur le bouton **ENTER**.

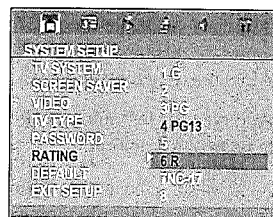

Une fois que les arrangements initiaux ont été accomplis, le lecteur peut toujours être actionné dans les mêmes conditions toutes les fois que le courant est rétabli. Ces arrangements s'appellent les données d'arrangement qui sont facilement modifiées et stockées en utilisant le menu d'arrangement. Le menu d'arrangement inclut l'information pour les contrôles AUDIO et d'autres système.

Page d'Installation du Système

Menu	D'itèmes	de
TV SYSTEM	NTSC PAL60 PAL AUTO	Installez le type de TV correspondant à celui supporté par votre TV ou moniteur. Lorsque vous choisissez AUTO, le type de sortie vidéo devient dépendant du disque téléchargé. Si le type de vidéo enregistré est PAL alors il produit PAL. Si NTSC alors NTSC.
SCREEN SAVER	ON OFF	ON : Si, activée, l'unité a été arrêtée (par exemple en état de arrêt/pause si elle est en train d'attendre environ 60 secondes pour répondre à l'entrée donnée par l'utilisateur), le sauveur d'écran rebondit autour de l'écran pour le protéger. OFF : Cadre sans sauveur d'écran.
VIDEO	INTERLACE-YUY TV-RGB P-SCAN YPBPR S-VIDEO	Choisissez le format signalétique de sortie vidéo à partir de la machine. Parce que VIDEO OUTPUT n'est utile que pour le format signalétique choisi, choisissez l'itème approprié à la fonction de l'entrée de TV. Remarque : la machine dispose de la prise de composant au lieu de celle de griffe conformément à la région. Même si vous choisissez RGB, la machine ayant la prise de composant n'est pas utile pour le RGB format signalétique de vidéo.
TV TYPE	4:3 PS 4:3 LB 16:9	Installez l'aspect de TV conformément à votre poste de TV Si 16:9 WIDE Screen est supporté sur votre TV, choisissez 16:9(WIDE). Si votre TV supporte seulement 4:3, vous devrez choisir 4:3 PS (Pan & Scan) et 4:3 LB (Letter Box). Utilisant un grand écran de TV (16:9 ratio de l'aspect) Choisissez 16:9(WIDE) dans le TYPE de valeur de TV. Les disques pourront être enregistrés dans plus d'un format d'écran. Suivant le diagramme ci-dessous, faites l'ajustement de l'aspect d'écran à votre grand écran de TV selon le ratio d'aspect sur le disque que vous regardez. Utilisant un TV de norme (4:3 ratio de l'aspect) Choisissez 4:3 LB (LETTER BOX) ou 4:3 PS (Pan & Scan) dans le TYPE de valeur de TV. Suivant le diagramme ci-dessous, faites l'ajustement de l'aspect d'écran à votre grand écran de TV selon le ratio d'aspect sur le disque que vous regardez.
PASSWORD (Seulement DVD)	CHANGE	Installez/Changez le mot de passe pour la surveillance parentale. Si c'est la première fois de changer le mot de passe, entrez "0000" sur l'ancien PASSWORD.
RATING (Seulement DVD)	1G 2 3PG 4PG13 5 6PG-R 7NC-7 8	Cette fonction consiste à rendre impossible la reproduction de DVDs spécifiques qui soient inappropriés aux enfants. Comme chaque disque dispose de codes légèrement différents, veuillez vous référer à l'instruction sur son utilisation. Il y a 8 niveaux. Si le niveau es de 8, les contenus du disque sont destinés à l'adulte. Si le niveau 1, ses contenus destinés à l'enfant. Si vous n'avez pas enregistré de nouveaux mot de passe et niveau, il n'y a pas de restriction dans l'accès à ses contenus. Lorsque vous allumez cette unité pour la première fois, il est conseillé de mettre le nouveau mot de passe.
DEFFAULT	RESTORE	Changez votre réglage en mode par défauts.

Opération avancée
de DVD/CD Audio

Page d'Installation de Langue

Menu	D'itèmes	de
OSD	ENGLISH GERMAN : : : KOREAN	AUDIO : Choisissez une langue préférée pour l'encadrement sonore.
AUDIO		SUBTITLE : Choisissez une langue préférée pour le sous-titre.
SUBTITLE		DIS MENU : Choisissez une langue préférée pour les menus.
MENU		Remarque : Les langues choisies dans le SET UP peuvent être ajoutées / enlevées conformément à la région.

Personnaliser les arrangements de fonction

Page d'Installation du Audio

AUDIO OUT	SPDIF/OFF SPDIF/RAW SPDIF/PCM	Lorsque vous utilisez la sortie de coaxis, veuillez choisir la sortie SPDIF/RAW. Remarque : Lorsque vous n'utilisez pas la sortie de coaxis, n'oubliez pas de mettre en SPDIF/OFF le mode de sortie vidéo. Sinon, la chaîne mixte de 5.1ch ne peut être employée. Page d'Installation de l'Audio
MIC SETUP	AUTO /OFF	Pour choisir le statut de l'AUTO ou OFF.
KEY	b, -4 ~ +4, #	Pour ajuster le niveau de ton.
ECHO	OFF, 1 ~ 8	Pour ajuster le niveau d'écho.
MIC VOL	OFF, 1~8	Pour ajuster le volume de KARAOKE.

Page d'Installation du Vidéo

Menu	de	Description d'itèmes
BRITGHTNESS	0~12	Vous pouvez ajuster les éclairage, contraste, teinte, saturation ou netteté de la sortie vidéo.
CONTRAST		
HUE		
SATURATION		
SHARPNESS		

Page d'Installation du haut-parleur

Menu	de	Description d'itèmes
DOWNMIX	LT/RT STEREO VSS	LT/RT : Lorsque vous reproduisez un disque n'ayant pas d'effet de pro logic Dolby, vous pouvez choisir la LT/RT sortie. L'information du disque sera décodé et l'effet obtenu sera alors meilleur. STEREO : Lors d'utilisation de la 5.1 ch, les chaînes de devant à gauche et à droite ont des signaux de sortie. Lors d'utilisation de la sortie de 2ch, la sortie audio se fait en signaux de sortie stereo. VSS : Lorsque vous reproduisez les disques ayant la 5.1ch, la chaîne principale est susceptible de sortir les effets d'encadrement sonore virtuels.

Page d'Installation de DIGITAL

Menu	de	Description d'itèmes
OUTPUT	LINE OUT RF REMO	LINE OUT : Les signaux d'entrée sont des linéaires comprimées et le volume est plus bas. Vous feriez mieux de choisir le réglage LINE OUT la nuit. RF REMODE : Le volume est plus élevé et s'adapte bien à l'usage de jour.
DYNAMIC RANGE	OFF ~ FULL	Lorsque vous choisissez le mode LINE OUT, sélectionnez DYNAMIC RANGE pour ajuster le ratio de compression et vous pouvez obtenir différents effets. Lorsque vous vous adaptez à FULL, le ratio de compression sera alors mis au niveau le plus bas. Lorsque l'adaptation est de OFF, le ratio de compression sera alors mis au niveau le plus élevé.
DUAL MONO	STEREO MONO L MONO R MIX MONO	Vous pouvez installer la sortie audio en mode de L et R chaîne. Il y a quatre modes : STEREO, MONO L, MONO R et MIX MONO. Menu de Description d'itème

Dépannage

Contrôlez le guide suivant pour assurer la cause possible d'un problème avant d'entrer en contact avec service. Référez-vous également aux manuels d'instruction respectifs des composants et de la TV reliés.

	Symptômes	Causes	Remèdes
Amplif	La machine ne démarre pas.	<ul style="list-style-type: none"> - Le cordon de secteur est débranché. - La courant principale est placée à OFF. - Il y a un bruit externe dans les circuits d'ordinateur de la machine. - Le fusible à C.A. est soufflé. 	<ul style="list-style-type: none"> - Vérifiez le raccordement du cordon de secteur. - Rétablissez le courant principal. - Coupez le courant principal, et branchez-le de nouveau. Si non récupéré, débranchez le cordon de secteur, et reliez-le de nouveau. - Entrez en contact avec votre centre commercial plus proche.
	Aucun son n'est reproduit.	<ul style="list-style-type: none"> - La fonction assourdissante est activée. - La machine n'est pas correctement reliée. - Les circuits de protection d'amplificateur ont activé. 	<ul style="list-style-type: none"> - Neutralisez la fonction assourdissante. - Vérifiez les raccordements à la machine. - Entrez en contact avec votre centre commercial plus proche.
	Aucune image n'apparaît sur l'écran de TV.	<ul style="list-style-type: none"> - La TV n'est pas placée pour recevoir les signaux sortis de la machine. - Le câble vidéo n'est pas relié solidement. - Seulement le raccordement S-vidéo de est établi. 	<ul style="list-style-type: none"> - Placez la TV à l'entrée de la machine. - Vérifiez les raccordements entre la machine et la TV. - Établissez également le raccordement vidéo.
	Le son de la source de lecture n'est pas entendu.	<ul style="list-style-type: none"> - Une autre source d'entrée est choisie. 	<ul style="list-style-type: none"> - Choisissez la source appropriée d entrée.
	Les boutons sur la télécommande et sur la machine ne fonctionnent pas.	<ul style="list-style-type: none"> - Les fluctuations d'alimentation d'énergie ou d'autres anomalies telles que l'électricité statique peuvent interrompre l'opération correcte. 	<ul style="list-style-type: none"> - Coupez le courant principal, branchez-le de nouveau. Si non récupéré, débranchez le cordon de secteur, et reliez-le de nouveau.
Amplificateur DVD (CD VIDÉO/ CD Audio)	La machine ne commence pas la lecture.	<ul style="list-style-type: none"> - Le disque est sale. - Le numéro de région du disque est inégalé à la machine. - Un disque inlisible est inséré. - Le disque est placé à l'envers. - Le disque n'est pas placé dans le guide de plateau de disque. - Le disque est sale. - La CD cartouche sale ou en poussière? - La fonction parentale de serrure est activée. 	<ul style="list-style-type: none"> - Ejectez le disque et nettoyez-le. - Seulement les disques avec le code lisible de région de la machine (voir le code de région du panneau arrière de la machine) ou sans numéro de région peut être lu par la machine. - Vérifiez les disques lisibles. - Placez le disque avec le côté de lecture vers le bas. - Placez le disque dans le guide approprié sur le plateau de disque. - Éjectez le disque et nettoyez-le. - Nettoyez régulièrement la machine avec un disque de nettoyage (disponible auprès de vendeurs locaux). - Neutralisez la fonction parentale de serrure ou changez le niveau parental de serrure.
	La lumière est instable ou le bruit est évident sur l'image de lecture.	<ul style="list-style-type: none"> - La protection de copie est activée. 	<ul style="list-style-type: none"> - Reliez la machine directement à la TV. Évitez de relier la machine à la TV par un magnétoscope.
	L'image de lecture est de temps en temps tordue.	<ul style="list-style-type: none"> - Le disque est sale. - Il est dans la lecture d'avance rapide ou de recul rapide. 	<ul style="list-style-type: none"> - Éjectez le disque et nettoyez-le. - Autrefois un peu de distorsion de l'image peut apparaître. Ce n'est pas un défaut de fonctionnement.
	La lecture ne suit pas le cours des programmes du disque.	<ul style="list-style-type: none"> - La machine est en mode de lecture de répétition, mode de lecture de mémoire, ou mode de lecture aléatoire, etc... 	<ul style="list-style-type: none"> - Reprenez la lecture normale.
	L'image de la machine n apparaît pas sur l'écran de TV.	<ul style="list-style-type: none"> - La TV n'est pas placée pour recevoir les signaux de sortie de la machine. 	<ul style="list-style-type: none"> - Placez la TV à l'entrée de la machine.

Others

Dépannage

	Symptômes	Causes :	Remèdes
Tuner	Trop de bruit est entendu ou le son est interrompu de temps en temps. (L'indicateur de "STEREO" ne s'allume pas solidement.)	<ul style="list-style-type: none"> - Les vagues stéréo de FM peuvent produire un son de sifflement quand un certain niveau est atteint. - La position ou la direction de l'antenne de FM est incorrecte. - La station est trop faible. 	<ul style="list-style-type: none"> - Commutez le mode de réception de fréquence à mono. - Abaissez le niveau triple. - Ajustez la position, taille, et direction de l'antenne de FM. - Reliez une antenne extérieure de FM. Essayez d'utiliser une antenne avec plus d'éléments. (pour l'installation de l'antenne extérieure, consultez votre revendeur plus proche comme il exige des techniques et une expérience spéciales.)
	Le son est tordu ou le volume de son diminue.	<ul style="list-style-type: none"> - La vague de radio est tordue. - Les voitures roulent ou les avions volent près de la maison. 	- -
	Le son est excessivement tordu.	- Il y a un bâtiment grand ou une montagne tout près. [Les vagues transmises du centre de transmission (vagues directes) et la vague diffracté par des bâtiments ou des montagnes (vagues de diffraction) s'interfèrent l'un l'autre causant la distorsion de multi-passage.]	
Remote Controller	Les boutons sur la machine fonctionnent mais les boutons sur la télécommande ne fonctionnent pas.	<ul style="list-style-type: none"> - Aucune batterie n'est insérée dans la télécommande. - Les batteries sont épuisées. - La télécommande n'est pas pointé à la sonde à distance de la machine. - La télécommande est trop loin de la machine. 	<ul style="list-style-type: none"> - Insérez les nouvelles batteries. - Remplacez avec de nouvelles batteries. - Dirigez la télécommande à la sonde à distance de la machine. - Actionnez la télécommande à moins de 5 m.

Spécifications

Spécifications Générales

Alimentation d'énergie	Tension d'Opération (Option)	A D 110V ~ 127V C.A ou 220V ~ 240V (50 / 60Hz)	
	Puissance	Attente	0.8 Watt
fonctionnant		RD-430 : 76Watt	
Dimensions (W x D x H) / Poids		170 x 260 x 184 mm / 4.7 kg	

Section Audio

SORTIE de COURANT à 10 % de THD (RMS)	A 1KHz, 6 ohms	RD-420 : 20 W
		RD-430 : 30 W
		RD-450 : 50 W
THD (Distorsion Harmonique Totale)	A 1KHz, 10 W	0.1 %
Sonde d'Entrée/Impédance @ 1KHz, 47 K ohms	VIDÉO	400 mV ± 30 mV / 47K
Niveau de Sortie/Impédance @ 1KHz	Enregistrement de Cassette	400 mV ± 30 mV / 2.2K
Réponse de fréquence (Analogue)	A 1W : VIDÉO - 3 dB	20 Hz ~ 30 KHz
Rapport S/N (S/B) IHF-A pesé	VIDÉO	60 dB

Section Vidéo

Entrée de Sonde/Impédance.	Vidéo de Composée (Vidéo)	1 Vp-p / 75 ohm	± 0.5 dB
Niveau de Sortie/Impédance.	Composé 75 ohms	1 Vp-p / 75 ohm	± 0.5 dB
	S-Vidéo (Y/C) 75 ohm (DVD seule)	1 Vp-p / 0.286 Vp-p	± 0.5 dB
	Sortie de Composant (Y/Cb/Cr) : Opti	1V p-p / 0.7 Vp-p / 0.7 Vp-p	± 0.5 dB
Réponse de fréquence	Réf 500 Kilohertz		5 Hz ~ 5.7 MHz
Interférence	@ 1 Mégahertz	45 dB	40 dB
Rapport de S/N	DVD :	60 dB	

Section de FM

Gamme d'Accordage	Version des Etats-Unis	87.5 ~ 108.0 MHz
	Version de l'Australie/l'Europe	87.5 ~ 108.0 MHz
Intervalle de Fréquence de Balayage	Version des Etats-Unis	100 KHz
	Version de l'Australie/l'Europe	50 KHz
Sensibilité Utilisable, 75 ohms	S/N = 30dB Version des Etats-Unis	2 uV (17.2dBf)
	S/N = 26dB, Version de l'Australie/l'Europe	3 uV (20.8dBf)
Rapport de S/N FILTRE @ 1MV IHF-A	Version Mono des Etats-Unis	70dB
	Version Mono de l'Australie/l'Europe	70dB
	Version Stéréo des Etats-Unis	65dB
	Version Stéréo de l'Australie/l'Europe	63dB

Section d'AM (MW)

Gamme d'Accordage	Version des Etats-Unis	530 ~ 1,710 KHz
	Version de l'Europe	522 ~ 1,620 KHz
Intervalle de Fréquence de Balayage	Version des Etats-Unis	10 KHz
	Europe Version	9 KHz
Sensibilité Utilisable, 75 ohms	S/N = 20dB, Version des Etats-Unis.	62 dBuV
	S/N = 20dB, Version de l'Europe.	62 dBuV
Rapport de S/N FILTRE @ 1MV IHF-A	Version des Etats-Unis.	45 dB
	Version de l'Europe.	45 dB

Others



Traitement des appareils électriques et électroniques en fin de vie (applicable dans les pays de l'union européenne et aux autres pays européens disposant de systèmes de collecte sélective).

Ce symbole, apposé sur le produit ou sur son emballage, indique que ce produit ne doit pas être traité avec les déchets ménagers. Il doit être remis à un point de collecte approprié pour le recyclage des équipements électriques et électroniques. En s'assurant que ce produit est bien mis au rebus de manière appropriée, vous aiderez à prévenir les conséquences négatives potentielles pour l'environnement et la santé humaine. Le recyclage des matériaux aidera à conserver les ressources naturelles. Pour toute information supplémentaire au sujet du recyclage de ce produit, vous pouvez consulter votre municipalité, votre déchetterie ou le magasin où vous avez acheté le produit.