

# Always here to help you

Register your product and get support at  
[www.philips.com/welcome](http://www.philips.com/welcome)

HC9450

Question?  
Contact  
Philips



# PHILIPS

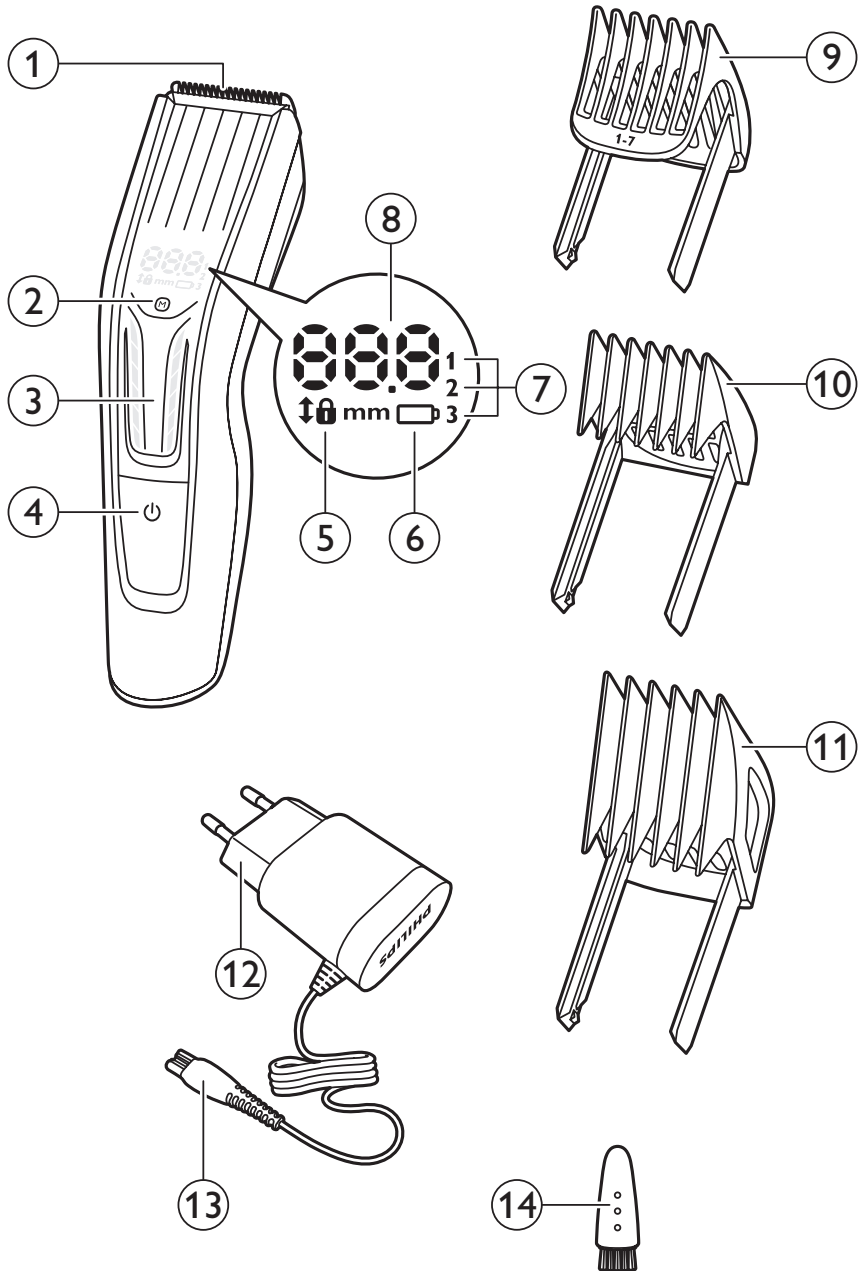

<b>ENGLISH</b>	4
<b>DANSK</b>	14
<b>DEUTSCH</b>	24
<b>ΕΛΛΗΝΙΚΑ</b>	34
<b>ESPAÑOL</b>	44
<b>SUOMI</b>	54
<b>FRANÇAIS</b>	64
<b>ITALIANO</b>	74
<b>NEDERLANDS</b>	84
<b>NORSK</b>	94
<b>PORTUGUÊS</b>	104
<b>PORTUGUÊS DO BRASIL</b>	114
<b>SVENSKA</b>	124
<b>TÜRKÇE</b>	134
<b>فارسی</b>	152
<b>العربية</b>	161

## Introduction

Congratulations on your purchase and welcome to Philips!  
To fully benefit from the support that Philips offers, register your product at [www.philips.com/welcome](http://www.philips.com/welcome).

## General description (Fig. 1)

- 1 Cutting unit
- 2 Memory button
- 3 Touch area
- 4 On/off button
- 5 Length setting lock
- 6 Charging light
- 7 Memory settings
- 8 Display
- 9 Trimming comb 1-7mm
- 10 Trimming comb 7-24mm
- 11 Trimming comb 24-42mm
- 12 Adapter
- 13 Small plug
- 14 Cleaning brush

## Important

Read this user manual carefully before you use the appliance and save it for future reference.

### Danger

- Keep the appliance and the adapter dry.

### Warning

- The adapter contains a transformer. Do not cut off the adapter to replace it with another plug, as this causes a hazardous situation.
- This appliance can be used by children aged from 8 years and above and persons with reduced physical, sensory or mental capabilities or lack of experience and knowledge if they have been given supervision or instruction concerning use of the appliance in a safe way and if they understand the hazards involved. Children shall not play with the appliance. Cleaning and user maintenance shall not be made by children without supervision.

### Caution

- This appliance is not washable. Never immerse the appliance in water, nor rinse it under the tap.
- Always check the appliance before you use it.
- Do not use the appliance, adapter or any other part if it is damaged, as this may cause injury.
- Always replace a damaged adapter or part with one of the original type.
- Only use this appliance for its intended purpose as shown in the user manual.
- Never use compressed air, scouring pads, abrasive cleaning agents or aggressive liquids such as petrol or acetone to clean the appliance.





### Electromagnetic fields (EMF)

This Philips appliance complies with all applicable standards and regulations regarding exposure to electromagnetic fields.

#### General

- The appliance is equipped with an automatic voltage selector and is suitable for mains voltages ranging from 100 to 240 volts.
- The adapter transforms 100-240 volts to a safe low voltage of less than 24 volts.

### Charging

Charge the appliance fully before you use it for the first time or after a long period of disuse.

When it is charged for 1 hour, the appliance has a cordless operating time of up to 120 minutes.

*Note: After charging the appliance fully for the first time, you can also use the appliance directly from the mains. Simply connect the appliance to the mains.*

### Charging indications

#### Battery low indication

- When the battery is almost empty, the charging light starts to flash orange.

#### Charging

- When the appliance is charging, the charging light flashes blue.

#### Battery fully charged

- When the battery is fully charged, the charging light lights up blue continuously.

*Note: After 30 minutes, the charging light goes out.*

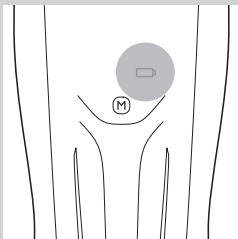
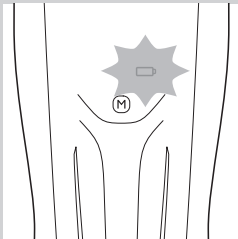

### Charging the appliance

- 1 Make sure the appliance is switched off.
- 2 Insert the small plug into the appliance.
- 3 Put the adapter in the wall socket.
- 4 After charging, remove the adapter from the wall socket and pull the small plug out of the appliance.

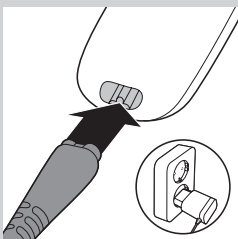

### Optimising the lifetime of the rechargeable battery

When you have charged the appliance for the first time, we advise you to use it until the battery is completely empty. Continue to use the appliance until the motor almost stops operating during a session. Then recharge the battery. Follow this procedure at least twice a year.

### Using the appliance

The hair length settings are indicated in millimeters. The settings correspond to the remaining hair length after trimming.

**Be careful when you trim for the first time. Do not move the trimmer too fast. Make smooth and gentle movements.**

*Tip: Start trimming at a high length setting and reduce the length setting gradually until you have reached the desired hair length.*

### Using the display

This appliance has a swipe and tap display that you can use in three different ways:

- 1 Quickly swipe your thumb or a finger across the touch area to scroll through the length settings quickly.
- 2 Slowly swipe your thumb or a finger across the touch area to scroll through the length settings slowly.
- 3 Tap on the bottom or top part of the touch area to go through the length settings one by one. To scroll through the length settings automatically in steps of 0.1mm, tap and hold the bottom or top part of the touch area.

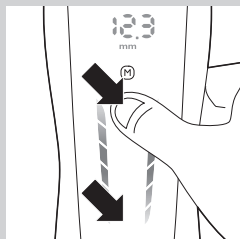
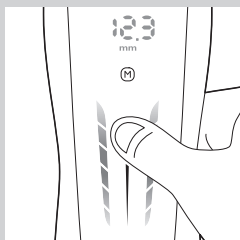
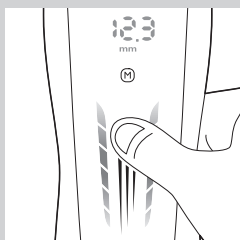

## Trimming with comb

There are 3 different combs:

- 1-7mm
- 7-24mm
- 24-42mm

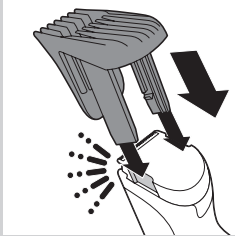

**1** Attach one of the combs to the appliance.

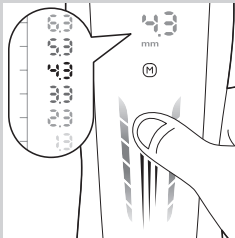

**2** Swipe upwards or downwards to select the desired length setting.

*Note: When you trim for the first time, start at the highest length setting to familiarise yourself with the appliance.*

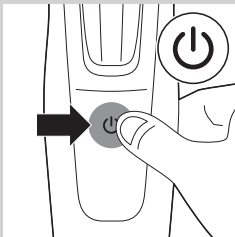

**3** Switch on the appliance.



**4** To trim most effectively, move the trimmer against the hair growth direction. Make sure that the surface of the comb always stays in contact with the skin.

### Trimming without comb

Use the trimmer without the trimming comb to trim hair close to the skin (0.5mm) or to contour the neckline and sideburns.

Be careful when you trim without comb because the cutting element removes every hair it touches.

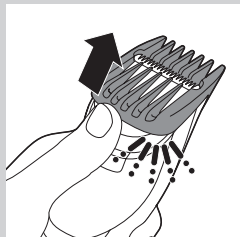

**1** Push the comb off the appliance.

**2** Switch on the appliance.

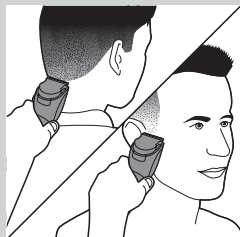

**3** Touch the hair lightly with the trimmer. Make well-controlled movements.

### Features

#### Memory

The appliance has a memory which allows you to save three frequently used length settings for each comb. Each comb has different length ranges.

#### Saving a setting

**1** Swipe upwards or downwards to select the desired length setting.

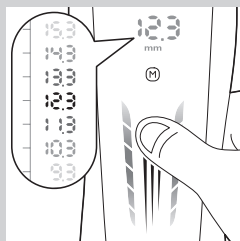

**2** To enter the memory, press the 'M' button for 2 seconds.  
 ▶ Number 1 starts to flash.

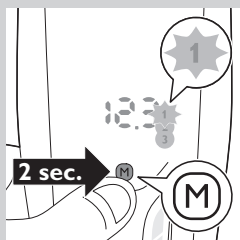

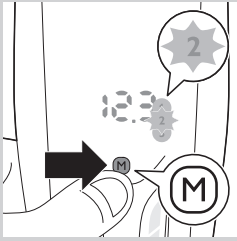

*Note: If you want to save a length setting as number 2 or 3 in the memory, press the 'M' button again (once for number 2 and twice for number 3).*

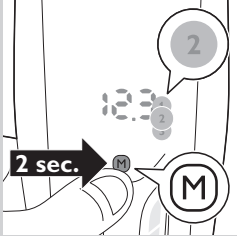

**3** To save a length setting as number 1, 2 or 3 of the memory, press the 'M' button for 2 seconds.

► The display shows the word 'Set' when the length setting is correctly saved. Memory setting number 1, 2 or 3 lights up continuously.

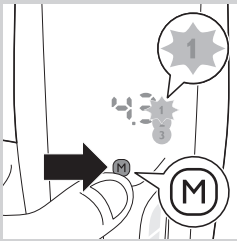

### Selecting a memory setting

**1** To enter the memory, press the 'M' button once.

► Number 1 starts to flash.

*Note: To select number 2 or 3 in the memory, press the 'M' button again (once for number 2 and twice for number 3).*

### Length setting lock

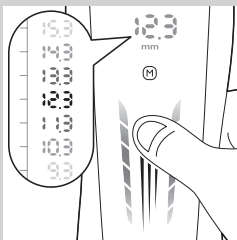

This feature prevents accidental changing of the length setting during trimming. Every time you switch on the appliance, the length setting lock is activated. You can only change the length setting if you switch off the appliance.

**1** Swipe upwards or downwards to select the desired length setting.

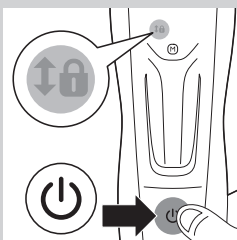

**2** Switch on the appliance.

► The lock symbol starts to flash. You cannot change the length setting anymore.

*Note: If you want to select a different length setting, switch off the appliance. Swipe on the display to select the desired length setting and switch on the appliance again.*

## Cleaning

Never use scouring pads, abrasive cleaning agents or aggressive liquids such as alcohol, petrol or acetone to clean the appliance.

Never immerse the appliance in water or rinse it under the tap.

- 1** Make sure the appliance is switched off and disconnected from the mains.
- 2** Wipe the housing of the appliance with a dry cloth.
- 3** Remove the comb and clean it with the brush.

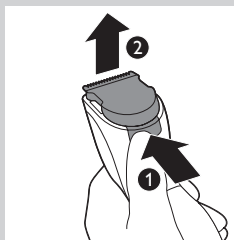

- 4** Press the release button (1). The cutting unit comes off the appliance (2).



- 5** Clean the cutting unit with the brush.



- 6** Clean the inside of the appliance with the cleaning brush.

Never immerse the appliance in water or rinse it under the tap.

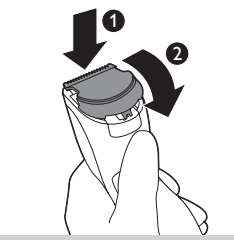

- 7** Insert the lug of the cutting unit into the guiding slot (1) and push the cutting unit back onto the appliance (2).

*Note: If the message 'CL' is shown on the display, too much hair has collected between the comb and the cutting unit. Remove the comb and cutting unit and clean them with the cleaning brush supplied. Also clean the top edge of the handle with the cleaning brush supplied.*

## Replacement

Only replace a worn or damaged cutting unit with an original Philips cutting unit, available from authorised Philips service centre.

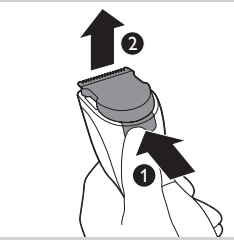

- 1** Press the release button (1). The cutting unit comes off the appliance (2).

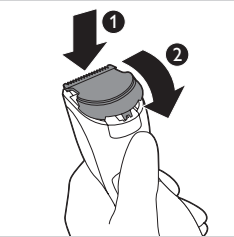

- 2** Insert the lug of the new cutting unit into the guiding slot (1) and push the cutting unit onto the appliance (2).

## Ordering accessories

To buy accessories or spare parts, visit [www.shop.philips.com/service](http://www.shop.philips.com/service) or go to your Philips dealer. You can also contact the Philips Consumer Care Centre in your country (see the worldwide guarantee leaflet for contact details).

## Recycling



- This symbol on a product means that the product is covered by European Directive 2012/19/EU.



- This symbol means that the product contains a built-in rechargeable battery covered by European Directive 2006/66/EC which cannot be disposed of with normal household waste. We strongly advise you to take your product to an official collection point or a Philips service centre to have a professional remove the rechargeable battery.
- Inform yourself about the local separate collection system for electrical and electronic products and rechargeable batteries. Follow local rules and never dispose of the product and rechargeable batteries with normal household waste. Correct disposal of old products and rechargeable batteries helps prevent negative consequences for the environment and human health.

## Removing the rechargeable battery

*Note: We strongly advise you to have a professional remove the rechargeable battery.*

Only remove the rechargeable battery if it is completely empty.

- 1** Disconnect the appliance from the mains and let the appliance operate until the motor stops.
- 2** Press the release button (1) and remove the cutting unit (2).
- 3** Insert the screwdriver between the motor unit and the back panel of the appliance. Press down the screwdriver as far as it will go.
- 4** Tilt the handle of the screwdriver downwards (1) and separate the back panel from the appliance (2).

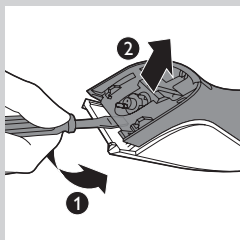
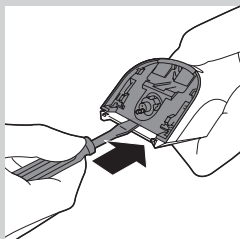
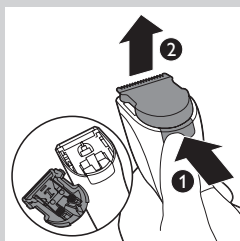



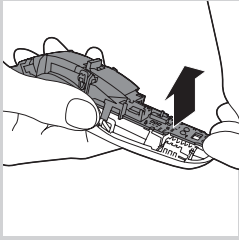

- 5** Remove the side panels. Pull the bottom part of the printed circuit board with the rechargeable battery attached from the appliance.

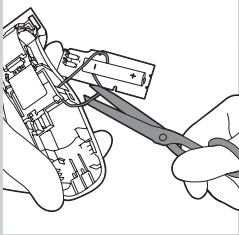

- 6** Cut the wires to separate the rechargeable battery from the appliance.

Do not connect the appliance to the mains again after you have opened it.

### Guarantee and support

If you need information or support, please visit [www.philips.com/support](http://www.philips.com/support) or read the separate worldwide guarantee leaflet.

## Introduktion

Tillykke med dit køb og velkommen til Philips!  
For at få fuldt udbytte af den support, Philips tilbyder, skal du registrere dit produkt på [www.philips.com/welcome](http://www.philips.com/welcome).

## Generel beskrivelse (fig. 1)

- 1 Skærhoved
- 2 Hukommelsesknop
- 3 Berøringsfølsomt område
- 4 On/off-knap
- 5 Længdeindstillingslås
- 6 Opladeindikator med lys
- 7 Hukommelsesindstillinger
- 8 Display
- 9 Trimmerkam (1-7 mm)
- 10 Trimmerkam (7-24 mm)
- 11 Trimmerkam (24-42 mm)
- 12 Adapter
- 13 Lille stik
- 14 Rensebørste

## Vigtigt

Læs denne brugsvejledning omhyggeligt igennem, inden apparatet tages i brug, og gem den til eventuelt senere brug.

### Fare

- Både apparat og adapter skal holdes tørre.

### Advarsel

- Adapteren indeholder en transformer. Adapteren må ikke klippes af og udskiftes med et andet stik, da dette vil forårsage en farlig situation.
- Dette apparat kan bruges af børn fra 8 år og op og personer med nedsatte fysiske, sensoriske eller mentale evner eller manglende viden eller erfaring, hvis de er blevet vejledt eller instrueret i brug af apparatet på en sikker måde, og hvis de forstår de involverede risici. Børn må ikke lege med apparatet. Rengøring og brugervedligeholdelse må ikke foretages af børn uden opsyn.

### Forsigtig

- Dette apparat er ikke vaskbart. Apparatet må aldrig komme ned i vand eller skylles under vandhanen.
- Kontroller altid apparatet, inden du anvender det.
- Brug ikke apparatet, adapteren eller nogen anden del, hvis de er beskadigede, da dette kan forårsage personskade.
- Udskift altid en beskadiget adapter eller del med en tilsvarende original type.
- Brug kun apparatet til det tilsigtede formål som vist i brugervejledningen.
- Brug aldrig trykluft, skuresvampe eller skrappe rengøringsmidler som f.eks. benzin, acetone eller lignende til rengøring af apparatet.



### Elektromagnetiske felter (EMF)

Dette Philips-apparat overholder alle branchens gældende standarder og regler angående eksponering for elektromagnetiske felter.

#### Generelt

- Apparatet er udstyret med automatisk spændingstilpasning til netspændinger mellem 100 og 240 volt.
- Adapteren omformer 100 - 240 Volt til en sikker lavspænding under 24 Volt.

### Opladning

Trimmeren skal oplades helt, inden den tages i brug første gang - eller hvis den ikke har været brugt i en længere periode.

Når det er opladet i 1 time, giver apparatet en ledningsfri brugstid på op til 120 minutter.

*Bemærk: Når du har opladet apparatet helt første gang, kan du også bruge apparatet direkte fra stikkontakten. Du skal bare slutte apparatet til lysnettet.*

### Opladeindikator

#### Indikator for lavt batteriniveau

- Når batteriet næsten er afladet, begynder opladningsindikatoren at blinke orange.

#### Opladning

- Når apparatet oplades, blinker opladeindikatoren blåt.

#### Batteri fuldt opladet

- Når batteriet er fuldt opladet, lyser opladeindikatoren konstant blåt.

*Bemærk: Efter 30 minutter slukker opladeindikatoren.*

### Opladning

- 1** Kontroller, at apparatet er slukket.
- 2** Sæt det lille stik i apparatet.
- 3** Slut adapteren til stikkontakten.
- 4** Efter opladning skal du tage adapteren ud af stikkontakten og tage det lille stik ud af apparatet.

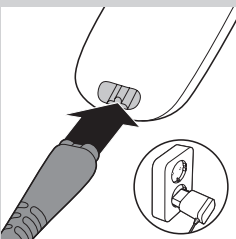
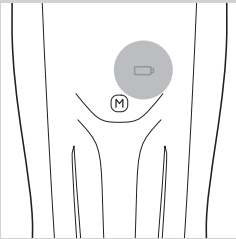
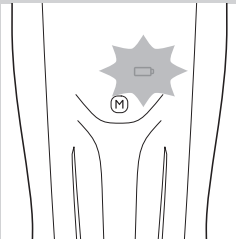

## Optimering af det opladelige batteris levetid

Når du har opladet apparatet første gang, anbefales det at bruge det, indtil batteriet er helt afladet. Fortsæt med at bruge apparatet, indtil motoren næsten holder op med at køre under en behandling. Genoplad derefter batteriet. Følg denne procedure mindst to gange om året.

## Sådan bruges apparatet

Hårlængdeindstillingerne er angivet i millimeter. Indstillingerne svarer til hårets længde efter trimningen.

**Vær forsigtig, første gang du trimmer. Trimmeren skal ikke bevæges for hurtigt – kun i langsomme og rolige bevægelser.**

*Tip: Trimningen påbegyndes ved en høj længdeindstilling, og længdeindstillingen mindskes gradvist, indtil du har nået den ønskede hårlængde.*

## Anvendelse af displayet

Dette apparat har et stryg og tryk-display, som kan bruges på tre forskellige måder:

- 1 Stryk hurtigt med fingeren langs med touchområdet for at rulle hurtigt igennem længdeindstillingerne.
- 2 Stryk langsomt med fingeren langs med touchområdet for at rulle langsomt igennem længdeindstillingerne.
- 3 Tryk på nederste eller øverste del af touchområdet for at gå igennem længdeindstillingerne én ad gangen. Hold den nederste og øverste del af touchområdet nede for at rulle automatisk igennem længdeindstillingerne i trin på 0,1 mm.

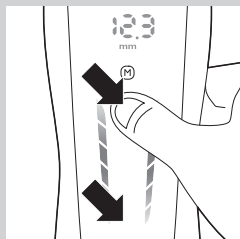
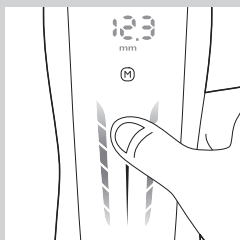
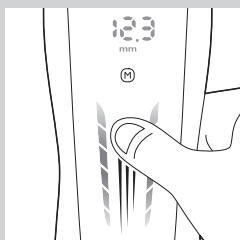

## Trimning med kam

Der er 3 forskellige trimmerkamme:

- 1-7 mm
- 7-24 mm
- 24-42 mm

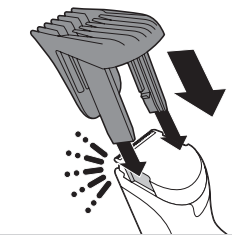

**1** Sæt én af trimmerkammene i apparatet.

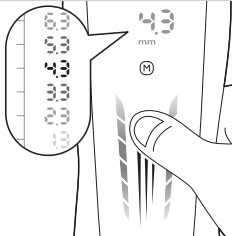

**2** Stryg op eller ned for at vælge den ønskede længdeindstilling.

*Bemærk: Når du trimmer første gang, skal du starte med den højeste længdeindstilling for at gøre dig fortrolig med apparatet.*

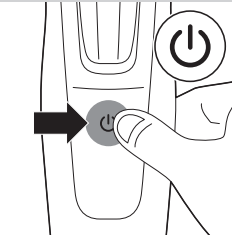

**3** Tænd for apparatet.



**4** Det bedste trimmeresultat opnås ved at bevæge trimmeren imod hårenes vækstretning. Sørg for, at trimmerkammens overflade forbliver i kontakt med huden.

### Trimning uden kam

Brug trimmeren uden trimmerkammen til ekstra kort trimning tæt mod huden (0,5 mm) eller for at tilrette nakke og bakkenbarter.

Vær meget forsigtig ved trimning uden kam, da skærhovedet fjerner ethvert hår, den berører.

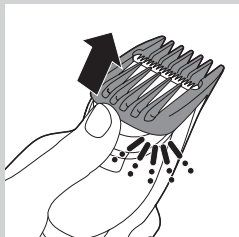

**1** Skub kammen af apparatet.

**2** Tænd for apparatet.

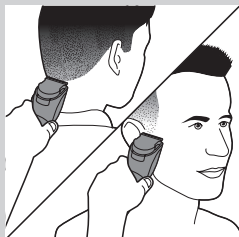

**3** Berør hårene ganske let med trimmeren. Før trimmeren med kontrollerede bevægelser.

### Funktioner

#### Memory

Apparatet har en hukommelse, der giver dig mulighed for at gemme tre ofte anvendte længdeindstillinger for hver trimmerkam. Hver kam har forskellige længdeafstande.

#### Lagring af en indstilling

**1** Stryg op eller ned for at vælge den ønskede længdeindstilling.

**2** Tryk på knappen "M" i to sekunder for at åbne hukommelsen.  
 ▶ Nummer 1 begynder at blinke.

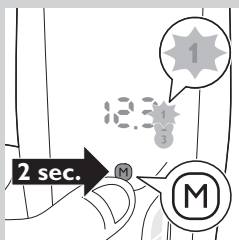
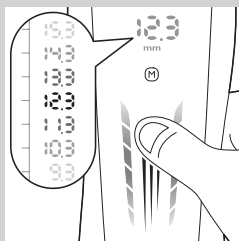

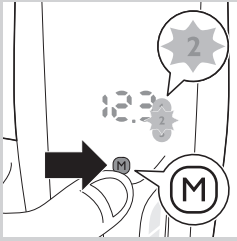

Bemærk: Hvis du vil gemme en længdeindstilling som nummer 2 eller 3 i hukommelsen, skal du trykke på knappen "M" igen (én gang for nummer 2 og to gange for nummer 3).

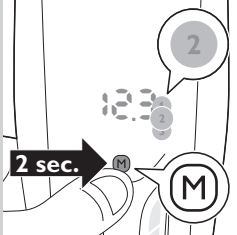

- 3** Du kan gemme en længdeindstilling som nummer 1, 2 eller 3 i hukommelsen ved at trykke på knappen "M" i 2 sekunder.
- Displayet viser ordet "SET", når længdeindstillingen er lagret korrekt. Hukommelsesindstillingsnummer 1, 2 eller 3 lyser konstant.

### Valg af en hukommelsesindstilling

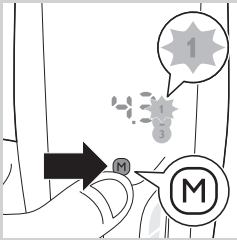

- 1** Tryk én gang på knappen "M" for at åbne hukommelsen.
- Nummer 1 begynder at blinke.

Bemærk: Du kan vælge nummer 2 eller 3 i hukommelsen ved at trykke på knappen "M" igen (én gang for nummer 2 og to gange for nummer 3).

### Længdeindstillingslås

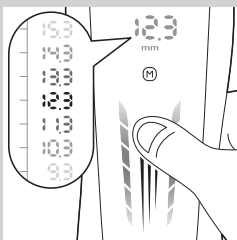

Denne funktion forhindrer utilsigtet ændring af længdeindstillingen under trimning. Hver gang, du tænder for apparatet, aktiveres længdeindstillingslåsen. Du kan kun ændre længdeindstillingen, hvis du slukker for apparatet.

- 1** Stryg op eller ned for at vælge den ønskede længdeindstilling.

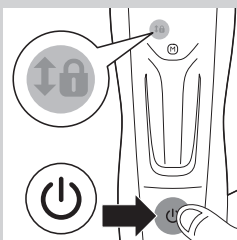

- 2** Tænd for apparatet.
- Låsesymbolet begynder at blinke. Du kan ikke længere ændre længdeindstillingen.

Bemærk: Hvis du vil vælge en anden længdeindstilling, skal du slukke for apparatet. Stryg på displayet for at vælge den ønskede længdeindstilling, og tænd for apparatet igen.

## Rengøring

Brug aldrig skuresvampe eller skrappe rengøringsmidler såsom sprit, benzin eller acetone til rengøring af apparatet.

Apparatet må ikke kommes ned i vand eller skylles under vandhanen.

- 1** Kontrollér, at apparatet er slukket, og at stikket er taget ud af stikkontakten.
- 2** Tør apparatets ydersider af med en tør klud.
- 3** Fjern trimmerkammen, og rengør den med børsten.

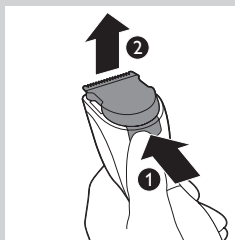

- 4** Tryk på udløserknappen (1). Skærenheden falder af apparatet (2).

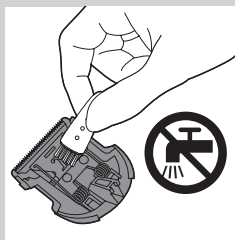

- 5** Rengør skærenheden med børsten.

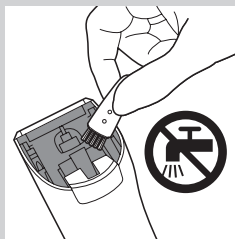

- 6** Rengør apparatets inderside med rensbørsten.

Apparatet må ikke kommes ned i vand eller skylles under vandhanen.



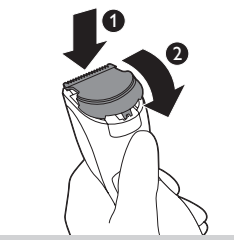

- 7** Anbring tappen på skærhovedet i styrerillerne (1), og skub skærhovedet tilbage på plads på apparatet (2).

*Bemærk: Hvis meddelelsen "CL" vises i displayet, opsamles der for meget hår mellem trimmerkammen og skærenheden. Fjern trimmerkammen og skærenheden, og rengør dem med den medfølgende rensbørste. Rengør også den øverste kant af håndgrebet med den medfølgende rensbørste.*

## Udskiftning

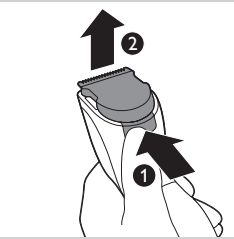

Hvis skærenheden er slidt eller beskadiget, må den kun udskiftes med en ny original Philips-skærenhed, som kan fås hos et autoriseret Philips-servicecenter:

- 1** Tryk på udløserknappen (1). Skærenheden falder af apparatet (2).

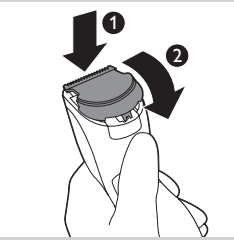

- 2** Anbring tappen på den nye skærenhed i styrerillerne (1), og skub skærenheden på plads på apparatet (2).

## Bestilling af tilbehør

For at købe tilbehør eller reservedele kan du besøge **[www.shop.philips.com/service](http://www.shop.philips.com/service)** eller gå til din Philips-forhandler. Du kan også kontakte det lokale Philips Kundecenter i dit land (se folderen "World-Wide Guarantee" for at få kontaktoplysninger).

**Genanvendelse**

- Dette symbol på et produkt betyder, at produktet er omfattet af EU-direktivet 2012/19/EU.

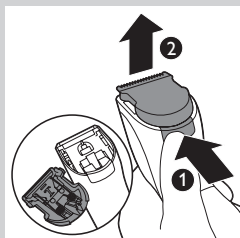

- Dette symbol betyder, at produktet indeholder et indbygget, genopladeligt batteri omfattet af EU-direktivet 2006/66/EF, som ikke må bortskaffes sammen med almindeligt husholdningsaffald. Vi anbefaler på det kraftigste, at du afleverer produktet på et officielt indsamlingssted eller hos en Philips-forhandler, hvor du kan få en fagmand til at tage det genopladelige batteri ud.
- Hold dig orienteret om systemet for særskilt indsamling af elektriske og elektroniske produkter og genopladelige batterier. Følg lokale regler, og bortskaf aldrig produktet og de genopladelige batterier med almindeligt husholdningsaffald. Korrekt bortskaffelse af udtjente produkter og genopladelige batterier er med til at forhindre negativ påvirkning af miljøet og menneskers helbred.

**Udtagning af det genopladelige batteri**

*Bemærk: Vi anbefaler på det kraftigste, at du får en fagmand til at tage det genopladelige batteri ud.*

Tag kun det genopladelige batteri ud, hvis det er helt afladet.

- 1** Tag stikket ud af stikkontakten, og lad apparatet køre, indtil motoren stopper af sig selv.
- 2** Tryk på udløserknappen (1), og fjern skærhovedet (2).
- 3** Stik skruetrækkeren ind mellem motorenheden og apparatets bagsidepanel. Tryk skruetrækkeren ned, så langt som den kan komme.

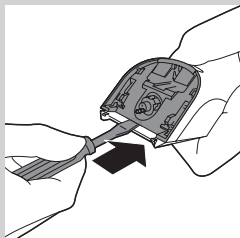

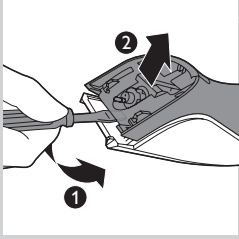

- 4** Vip håndtaget på skruetrækkeren nedad (1), og skil bagsidepanelet fra apparatet (2).

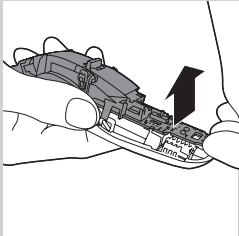

- 5** Fjern sidepanelerne. Træk den nederste del af printpladen, med det genopladelige batteri i, af apparatet.

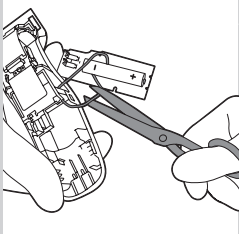

- 6** Klip ledningerne over for at frigøre det genopladelige batteri fra apparatet.

Apparatet må ikke tilsluttes lysnettet igen, efter du har åbnet det.

### Reklamationsret og support

Hvis du har brug for hjælp eller support, bedes du besøge [www.philips.com/support](http://www.philips.com/support) eller læse i den separate folder "World-Wide Guarantee".

## Einführung

Herzlichen Glückwunsch zu Ihrem Kauf und willkommen bei Philips!  
Um die Unterstützung von Philips optimal nutzen zu können, registrieren Sie Ihr Produkt bitte unter [www.philips.com/welcome](http://www.philips.com/welcome).

## Allgemeine Beschreibung (Abb. 1)

- 1 Schneideeinheit
- 2 Speichertaste
- 3 Touch-Bereich
- 4 Ein-/Ausshalter
- 5 Feststellbare Längeneinstellung
- 6 Ladeanzeige
- 7 Speichereinstellungen
- 8 Anzeige
- 9 Kammaufsatz für Körperhaar 1-7 mm
- 10 Kammaufsatz für Körperhaar 7-24 mm
- 11 Kammaufsatz für Körperhaar 24-42 mm
- 12 Ladegerät
- 13 Gerätestecker
- 14 Reinigungsbürste

## Wichtig

Lesen Sie diese Bedienungsanleitung vor dem Gebrauch des Geräts aufmerksam durch, und bewahren Sie sie für eine spätere Verwendung auf.

### Gefahr

- Gerät und Adapter dürfen nicht nass werden.

### Warnung

- Der Adapter enthält einen Transformator. Ersetzen Sie den Adapter keinesfalls durch einen anderen Stecker, da dies eine Gefährdungssituation darstellt.
- Dieses Gerät kann von Kindern ab 8 Jahren und Personen mit verringerten physischen, sensorischen oder psychischen Fähigkeiten oder Mangel an Erfahrung und Kenntnis verwendet werden, wenn sie bei der Verwendung beaufsichtigt werden oder Anweisungen zum sicheren Gebrauch des Geräts erhalten und die Gefahren verstanden haben. Kinder dürfen nicht mit dem Gerät spielen. Die Reinigung und Pflege des Geräts darf von Kindern nicht ohne Aufsicht durchgeführt werden.

### Achtung

- Dieses Gerät ist nicht wasserdicht. Tauchen Sie es nicht in Wasser, und halten Sie es nicht unter den Wasserhahn.
- Überprüfen Sie das Gerät vor jedem Gebrauch.
- Wenn das Gerät, der Adapter oder ein anderes Teil beschädigt ist, sollte Sie das jeweilige Teil nicht verwenden, da dies Verletzung verursachen kann.
- Ersetzen Sie beschädigte Adapter oder sonstige Teile nur durch Originalteile.
- Verwenden Sie dieses Gerät nur für den vorgesehenen Zweck wie in der Bedienungsanleitung angegeben.



- Benutzen Sie zum Reinigen des Geräts keine Druckluft, Scheuerschwämme und -mittel oder aggressive Flüssigkeiten wie Benzin oder Azeton.

### Elektromagnetische Felder

Dieses Philips Gerät erfüllt sämtliche Normen und Regelungen bezüglich der Exposition in elektromagnetischen Feldern.

### Allgemeines

- Das Gerät hat eine automatische Spannungsanpassung und eignet sich für Netzspannungen von 100 bis 240 Volt.
- Der Adapter wandelt Netzspannungen von 100 bis 240 Volt in eine sichere Betriebsspannung von unter 24 Volt um.

### Laden

Laden Sie das Gerät vor dem ersten Gebrauch, und wenn Sie es längere Zeit nicht benutzt haben, vollständig auf.

Wenn das Gerät eine Stunde lang aufgeladen wird, verfügt es über eine kabellose Betriebsdauer von bis zu 120 Minuten.

*Hinweis: Nachdem Sie das Gerät zum ersten Mal vollständig aufgeladen haben, können Sie es auch direkt über das Stromnetz betreiben. Schließen Sie es dazu einfach an eine Steckdose an.*

### Ladeanzeigen

#### Warnanzeige bei geringem Ladestand

- Wenn der Akku fast leer sind, blinkt die Ladeanzeige orange.

#### Laden

- Während das Gerät auflädt, blinkt die Ladeanzeige blau.

#### Akku voll aufgeladen

- Wenn der Akku vollständig aufgeladen ist, leuchtet die Ladeanzeige ununterbrochen blau.

*Hinweis: Nach 30 Minuten erlischt die Ladeanzeige.*

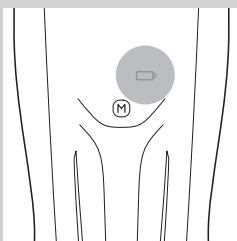
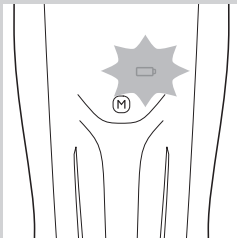

## Das Gerät laden

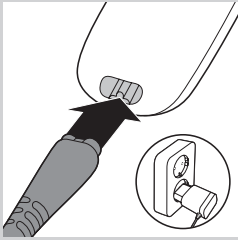

- 1** Vergewissern Sie sich, dass das Gerät ausgeschaltet ist.
- 2** Stecken Sie den kleinen Stecker in das Gerät.
- 3** Stecken Sie den Adapter in die Steckdose.
- 4** Trennen Sie den Adapter nach dem Ladevorgang von der Steckdose und den kleinen Gerätestecker vom Gerät.

## Die Lebensdauer des Akkus optimieren

Wenn Sie das Gerät zum ersten Mal aufgeladen haben, empfehlen wir Ihnen, es zu verwenden, bis der Akku vollständig leer ist. Verwenden Sie das Gerät weiter, bis der Motor während des Betriebs beinahe zum Stillstand kommt. Laden Sie den Akku dann auf. Führen Sie diesen Vorgang mindestens zweimal pro Jahr durch.

## Das Gerät benutzen

Die Schnittlängeneinstellungen werden in Millimetern angegeben. Die Einstellungen entsprechen der verbleibenden Haarlänge nach dem Schneiden.

**Seien Sie bei der ersten Anwendung besonders vorsichtig. Gehen Sie langsam, mit ruhigen und kontrollierten Bewegungen vor.**

*Tipp: Beginnen Sie das Trimmen mit einer hohen Längeneinstellung, und verringern Sie die Längeneinstellung allmählich, bis Sie die gewünschte Haarlänge erreicht haben.*

## Den Bildschirm verwenden

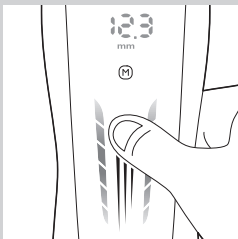

Dieses Gerät verfügt über ein Display mit Wisch- und Touch-Funktion, das Sie auf drei unterschiedliche Arten verwenden können:

- 1** Wischen Sie mit Ihrem Daumen oder Finger schnell über den Touch-Bereich, um schnell durch die Schnittlängeneinstellungen zu blättern.
- 
- 2** Wischen Sie mit Ihrem Daumen oder Finger langsam über den Touch-Bereich, um langsam durch die Schnittlängeneinstellungen zu blättern.

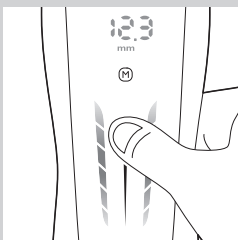

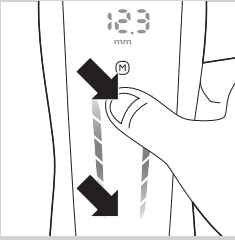

- 3 Tippen Sie oben oder unten auf den Touch-Bereich, um die Schnittlängeneinstellungen Schritt für Schritt durchzugehen. Um die Schnittlängeneinstellungen automatisch in Schritten von 0,1 mm durchzublätern, halten Sie den oberen oder unteren Teil des Touch-Bereichs gedrückt.

### Mit Kammaufsatz schneiden

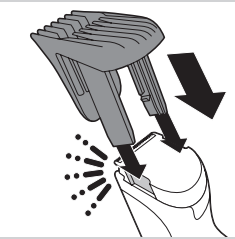

Es gibt 3 unterschiedliche Aufsätze:

- 1-7 mm
- 7-24 mm
- 24-42 mm

- 1** Bringen Sie einen der Kammaufsätze auf dem Gerät an.

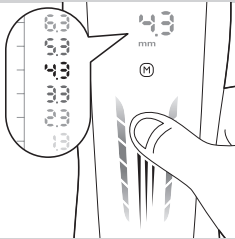

- 2** Wischen Sie mit dem Finger nach oben oder unten, um die gewünschte Längeneinstellung auszuwählen.

*Hinweis: Wenn Sie das Gerät zum ersten Mal verwenden, schneiden Sie zunächst mit der maximalen Längeneinstellung, um sich mit dem Gerät vertraut zu machen.*

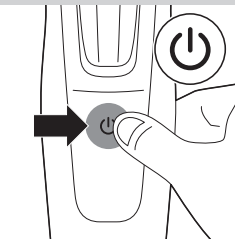

- 3** Schalten Sie das Gerät ein.



- 4** Die besten Ergebnisse erzielen Sie, wenn Sie den Trimmer gegen die Haarwuchsrichtung führen. Achten Sie darauf, dass der Kammaufsatz stets in Kontakt mit der Haut bleibt.

### Ohne Kammaufsatz schneiden

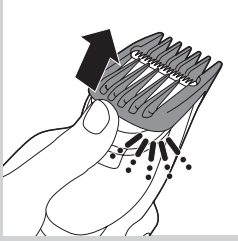

Verwenden Sie den Trimmer ohne den Kammaufsatz, um Haare sehr nah an der Haut abzuschneiden (0,5 mm) oder um die Konturen am Nacken und den Koteletten zu definieren.

Seien Sie vorsichtig, wenn Sie ohne Kammaufsatz arbeiten, da die Schneideeinheit sofort alle Haare schneidet, mit denen sie in Berührung kommt.

- 1 Ziehen Sie den Kammaufsatz vom Gerät.
- 2 Schalten Sie das Gerät ein.
- 3 Berühren Sie das Haar nur leicht mit dem Gerät. Gehen Sie mit ruhigen und gleichmäßigen Bewegungen vor.

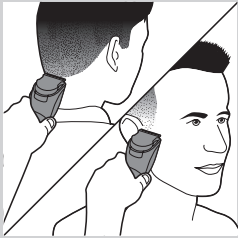

### Eigenschaften

#### Speicher

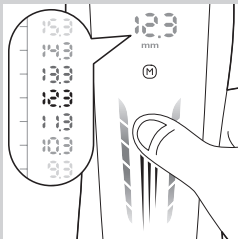

Das Gerät verfügt über einen Speicher, mit dem Sie drei häufig verwendete Längeneinstellungen für jeden Kammaufsatz speichern können. Jeder Kammaufsatz verfügt über einen anderen Längenbereich.

#### Eine Einstellung speichern

- 1 Wischen Sie mit dem Finger nach oben oder unten, um die gewünschte Längeneinstellung auszuwählen.
- 2 Um den Speicherfunktion aufzurufen, drücken Sie 2 Sekunden lang die Taste "M".
  - ▶ Nummer 1 beginnt zu blinken.

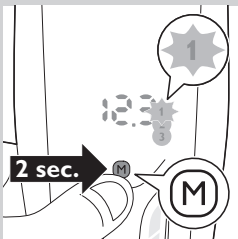



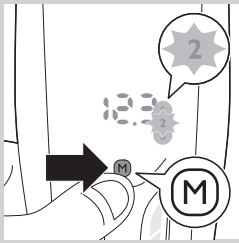

*Hinweis: Wenn Sie eine SchnittlängeEinstellung als Nummer 2 oder 3 im Speicher abspeichern möchten, drücken Sie die Taste "M" erneut (einmal für Nummer 2 und zweimal für Nummer 3).*

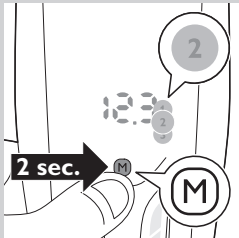

- 3** Um eine Einstellung als Nummer 1, 2 oder 3 zu speichern, halten Sie die Taste "M" 2 Sekunden lang gedrückt.
  - Das Display zeigt das Wort "Set" an, wenn die Längeneinstellung richtig gespeichert wurde. Die Speichereinstellung Nummer 1, 2 oder 3 leuchtet dauerhaft.

### Eine Speichereinstellung auswählen

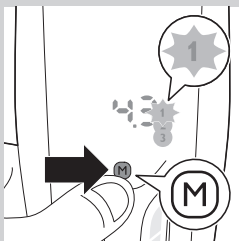

- 1** Um den Speicher zu öffnen, drücken Sie die Taste "M" einmal.
  - Nummer 1 beginnt zu blinken.

*Hinweis: Um die Speichereinstellung Nummer 2 oder 3 auszuwählen, drücken Sie die Taste "M" erneut (einmal für Nummer 2 und zweimal für Nummer 3).*

### Feststellbare Längeneinstellung

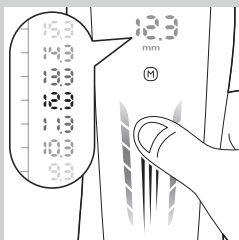

Diese Funktion verhindert ein versehentliches Ändern der Einstellung während des Schneidens. Jedes Mal, wenn Sie das Gerät einschalten, wird die Längeneinstellung gesperrt. Sie können die Längeneinstellung nur ändern, wenn Sie das Gerät ausschalten.

- 1** Wischen Sie mit dem Finger nach oben oder unten, um die gewünschte Längeneinstellung auszuwählen.

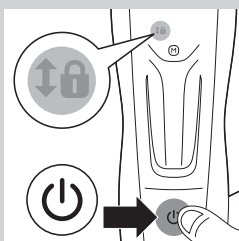

- 2** Schalten Sie das Gerät ein.
  - Das Sicherungssymbol blinkt. Sie können die SchnittlängeEinstellung nicht mehr ändern.

*Hinweis: Wenn Sie eine andere Einstellung auswählen möchten, schalten Sie das Gerät aus. Wischen Sie über das Display, um die gewünschte Schnittlänge auszuwählen, und schalten Sie das Gerät erneut ein.*

## Pflege



Benutzen Sie zum Reinigen des Geräts keine Scheuerschwämme und -mittel oder aggressive Flüssigkeiten wie Alkohol, Benzin oder Azeton.

Tauchen Sie das Gerät niemals in Wasser. Spülen Sie es auch nicht unter fließendem Wasser ab.

**1** Achten Sie darauf, dass das Gerät ausgeschaltet und nicht an das Netz angeschlossen ist.

**2** Reinigen Sie das Gehäuse des Geräts mit einem trockenen Tuch.

**3** Entfernen Sie den Kammaufsatz, und reinigen Sie ihn mit der Reinigungsbürste.

**4** Drücken Sie die Entriegelungstaste (1). Die Schneideeinheit löst sich vom Gerät (2).

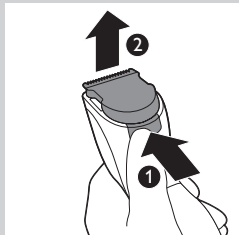

**5** Die Schneideeinheit darf nur mit der Bürste gereinigt werden.



**6** Reinigen Sie das Innere des Geräts mit der Reinigungsbürste.

Tauchen Sie das Gerät niemals in Wasser. Spülen Sie es auch nicht unter fließendem Wasser ab.



**7** Schieben Sie die Führung der Schneideeinheit in den Schlitz (1), und drücken Sie die Schneideeinheit wieder auf das Gerät (2).

*Hinweis: Wenn die Meldung "CL" auf dem Display angezeigt wird, haben sich zu viele Haare zwischen dem Kammaufsatz und der Schneideeinheit angesammelt. Entfernen Sie den Kammaufsatz und die Schneideeinheit, und reinigen Sie sie mit der beiliegenden Reinigungsbürste. Reinigen Sie auch die Oberkante des Griffs mit der mitgelieferten Reinigungsbürste.*

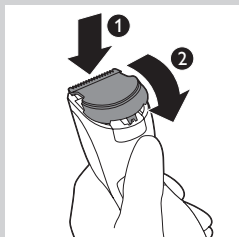

## Ersatz

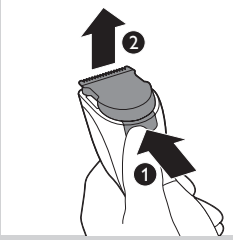

- Tauschen Sie abgenutzte oder beschädigte Schneideeinheiten nur durch Original Philips Schneideeinheiten aus. Ersatzteile sind bei Philips Service-Centern erhältlich.
- 1** Drücken Sie die Entriegelungstaste (1). Die Schneideeinheit löst sich vom Gerät (2).

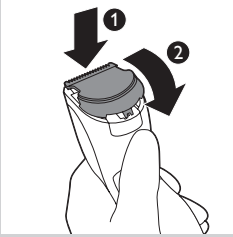

- 2** Schieben Sie die Führung der neuen Schneideeinheit in den Schlitz (1), und drücken Sie die Schneideeinheit auf das Gerät (2).

## Zubehör bestellen

Um Zubehörteile oder Ersatzteile zu kaufen, besuchen Sie **[www.shop.philips.com/service](http://www.shop.philips.com/service)**, oder gehen Sie zu Ihrem Philips Händler. Sie können auch das Philips Service-Center in Ihrem Land kontaktieren (die Kontaktdetails finden Sie in der internationalen Garantieschrift).

## Recycling



- Dieses Symbol auf einem Produkt bedeutet, dass für dieses Produkt die Europäische Richtlinie 2012/19/EU gilt.



- Dieses Symbol bedeutet, dass das Produkt einen integrierten Akku enthält, der von der EU-Richtlinie 2006/66/EG abgedeckt wird und nicht mit dem normalen Hausmüll entsorgt werden kann. Wir empfehlen Ihnen dringend, Ihr Produkt zu einer offiziellen Sammelstelle oder einem Philips Service-Center zu bringen, um den Akku von einem Fachmann entfernen zu lassen.
- Bitte informieren Sie sich über die örtlichen Bestimmungen zur getrennten Entsorgung von elektrischen und elektronischen Produkten und Akkus. Befolgen Sie die örtlichen Bestimmungen, und entsorgen Sie das Produkt und die Akkus nicht über den normalen Hausmüll. Durch die ordnungsgemäße Entsorgung von Altgeräten und Akkus werden Umwelt und Menschen vor möglichen negativen Folgen geschützt.

## Den Akku entfernen

*Hinweis: Wir empfehlen Ihnen, den Akku von einem Fachmann entfernen zu lassen.*

Entnehmen Sie den Akku erst, wenn er ganz leer ist.

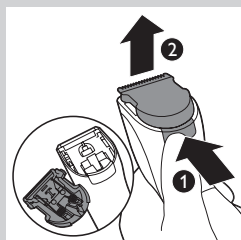

**1** Trennen Sie das Gerät vom Stromnetz, und lassen Sie es so lange laufen, bis es zum Stillstand kommt.

**2** Drücken Sie die Entriegelungstaste (1), und nehmen Sie die Schneideeinheit ab (2).

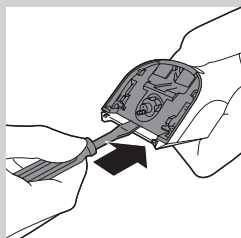

**3** Stecken Sie einen Schraubendreher zwischen Motoreinheit und hinteres Gehäuse des Geräts. Drücken Sie den Schraubendreher so weit wie möglich nach unten.

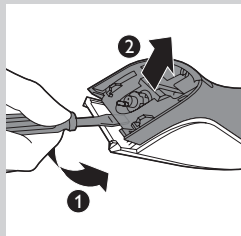

**4** Neigen Sie den Griff des Schraubendrehers nach unten (1), und trennen Sie das hintere Gehäuse vom Gerät (2).

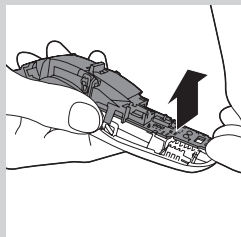

**5** Nehmen Sie die Seitenblenden ab. Ziehen Sie am unteren Teil der Platine mit dem Akku, bis sich diese vom Gerät löst.

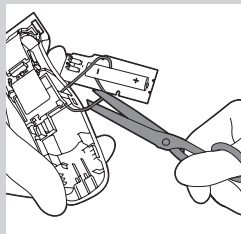

**6** Schneiden Sie die Drähte durch, um den Akku vom Gerät zu trennen.

Verbinden Sie das Gerät nicht mehr mit dem Stromnetz, nachdem Sie es geöffnet haben.

## Garantie und Support

Für Unterstützung und weitere Informationen besuchen Sie die Philips Website unter **[www.philips.com/support](http://www.philips.com/support)**, oder lesen Sie die internationale Garantieschrift.

## Εισαγωγή

Συγχαρητήρια για την αγορά σας και καλώς ήρθατε στη Philips!  
Για να επωφεληθείτε πλήρως από την υποστήριξη που παρέχει η Philips, δηλώστε το προϊόν σας στην ιστοσελίδα [www.philips.com/welcome](http://www.philips.com/welcome).

## Γενική περιγραφή (Εικ. 1)

- 1 Μονάδα κοπής
- 2 Κουμπί μνήμης
- 3 Περιοχή αφής
- 4 Κουμπί ενεργοποίησης/απενεργοποίησης
- 5 Κλείδωμα ρύθμισης μήκους
- 6 Λυχνία φόρτισης
- 7 Ρυθμίσεις μνήμης
- 8 Οθόνη
- 9 Χτένα τριμαρίσματος 1-7 χιλ.
- 10 Χτένα τριμαρίσματος 7-24 χιλ.
- 11 Χτένα τριμαρίσματος 24-42 χιλ.
- 12 Προσαρμογέας
- 13 Μικρό βύσμα
- 14 Βούρτσα καθαρισμού

## Σημαντικό!

Διαβάστε αυτό το εγχειρίδιο χρήσης προσεκτικά πριν χρησιμοποιήσετε τη συσκευή και φυλάξτε το για μελλοντική αναφορά.

### Κίνδυνος

- Διατηρείτε τη συσκευή και τον μετασχηματιστή στεγνά.

### Προειδοποίηση

- Μην κόψετε το βύσμα του μετασχηματιστή για να το αντικαταστήσετε με άλλο, καθώς αυτό προκαλεί επικίνδυνες καταστάσεις.
- Αυτή η συσκευή μπορεί να χρησιμοποιηθεί από παιδιά ηλικίας 8 ετών και άνω, καθώς και από άτομα με περιορισμένες σωματικές, αισθητήριες ή διανοητικές ικανότητες ή χωρίς εμπειρία και γνώση, με την προϋπόθεση ότι τη χρησιμοποιούν υπό επίβλεψη ή έχουν λάβει οδηγίες σχετικά με την ασφαλή της χρήση και καταναούν τους ενεχόμενους κινδύνους. Τα παιδιά δεν πρέπει να παίζουν με τη συσκευή. Τα παιδιά δεν πρέπει να καθαρίζουν τη συσκευή ή να εκτελούν διεργασίες συντήρησης χωρίς επίβλεψη.

### Προσοχή

- Η συσκευή αυτή δεν καθαρίζεται με νερό. Μην βυθίζετε ποτέ τη συσκευή σε νερό και μην την ξεπλένετε στη βρύση.
- Να ελέγχετε πάντα τη συσκευή πριν τη χρησιμοποιήσετε.
- Μην χρησιμοποιείτε τη συσκευή, το μετασχηματιστή ή οποιοδήποτε άλλο εξάρτημα αν έχουν κάποια βλάβη, καθώς μπορεί να προκληθεί τραυματισμός.
- Να αντικαθιστάτε πάντα τα φθαρμένα τροφοδοτικά και εξαρτήματα με γνήσια.
- Χρησιμοποιείτε τη συσκευή μόνο για το σκοπό που προορίζεται και σύμφωνα με τις οδηγίες στο εγχειρίδιο χρήσης.



- Μην χρησιμοποιείτε ποτέ πεπιεσμένο αέρα, συρμάτινα σφουγγαράκια, στίλβωτικά καθαριστικά ή υγρά όπως πετρέλαιο ή ασετόν για τον καθαρισμό της συσκευής.

### Ηλεκτρομαγνητικά Πεδία (EMF)

Η συγκεκριμένη συσκευή της Philips συμμορφώνεται με όλα τα ισχύοντα πρότυπα και τους κανονισμούς σχετικά με την έκθεση σε ηλεκτρομαγνητικά πεδία.

### Γενικά

- Η συσκευή είναι εφοδιασμένη με αυτόματο επιλογέα τάσης και είναι κατάλληλη για τάση που κυμαίνεται από 100 έως 240 Volt.
- Ο μετασχηματιστής μετατρέπει τα 100-240V σε ασφαλή χαμηλή τάση, μικρότερη των 24V.

### Φόρτιση

Φορτίστε πλήρως τη συσκευή προτού την χρησιμοποιήσετε για πρώτη φορά ή αν έχετε πολύ καιρό να τη χρησιμοποιήσετε.

Όταν φορτιστεί για 1 ώρα, η συσκευή διαθέτει έως και 120 λεπτά αυτονομίας.

**Σημείωση:** Μετά την πλήρη φόρτιση της συσκευής για πρώτη φορά, μπορείτε επίσης να την χρησιμοποιήσετε απευθείας με ρεύμα. Απλά συνδέστε τη συσκευή στην πρίζα.

### Ενδείξεις φόρτισης

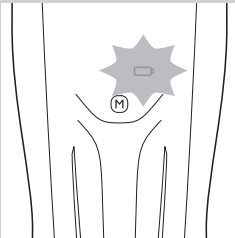

#### Ένδειξη χαμηλού επιπέδου μπαταρίας

- Όταν η μπαταρία είναι σχεδόν άδεια, η λυχνία φόρτισης αρχίζει να αναβοσβήνει με πορτοκαλί χρώμα.

#### Φόρτιση

- Όταν η συσκευή φορτίζεται, η λυχνία φόρτισης αναβοσβήνει με μπλε χρώμα.

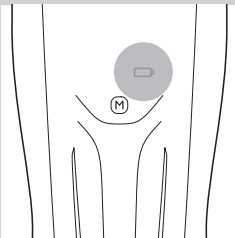

#### Μπαταρία πλήρως φορτισμένη

- Όταν η μπαταρία είναι πλήρως φορτισμένη, η λυχνία φόρτισης ανάβει συνεχόμενα με μπλε χρώμα.

**Σημείωση:** Μετά από 30 λεπτά, η λυχνία φόρτισης σβήνει.

## Φόρτιση της συσκευής

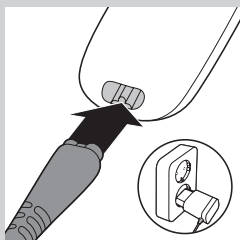

- 1 Βεβαιωθείτε ότι η συσκευή είναι απενεργοποιημένη.
- 2 Εισαγάγετε το μικρό βύσμα στη συσκευή.
- 3 Συνδέστε τον μετασχηματιστή στην πρίζα.
- 4 Μετά τη φόρτιση, αποσυνδέστε το μετασχηματιστή από την πρίζα και το μικρό βύσμα από τη συσκευή.

## Βελτιστοποίηση της διάρκειας ζωής της επαναφορτιζόμενης μπαταρίας

Όταν φορτίσετε τη συσκευή για πρώτη φορά, σας συνιστούμε να τη χρησιμοποιήσετε μέχρι να αδειάσει τελείως η μπαταρία. Συνεχίστε να χρησιμοποιείτε τη συσκευή μέχρι το μοτέρ να σταματήσει σχεδόν να λειτουργεί κατά τη διάρκεια της χρήσης. Στη συνέχεια, επαναφορτίστε την μπαταρία. Ακολουθήστε αυτήν τη διαδικασία τουλάχιστον δύο φορές το χρόνο.

## Χρήση της συσκευής

Οι ρυθμίσεις μήκους τριχών αναγράφονται σε χιλιοστά. Οι ρυθμίσεις αντιστοιχούν στο τελικό μήκος τριχών μετά την κοπή.

**Να είστε προσεκτικοί όταν πρόκειται να χρησιμοποιήσετε τη συσκευή για πρώτη φορά. Μην μετακινείτε τη συσκευή πολύ γρήγορα. Κάντε απαλές και αργές κινήσεις.**

*Συμβουλή: Ξεκινήστε το τριμάρισμα με μια υψηλή ρύθμιση μήκους και μειώστε σταδιακά τη ρύθμιση μήκους, μέχρι να επιτύχετε το επιθυμητό μήκος τριχών.*

## Χρήση της οθόνης

Αυτή η συσκευή διαθέτει οθόνη αφής που μπορείτε να χρησιμοποιήσετε με τρεις διαφορετικούς τρόπους:

- 1 Μετακινήστε γρήγορα τον αντίχειρα ή κάποιο άλλο δάχτυλο κατά μήκος της περιοχής αφής για να περάσετε γρήγορα από όλες τις ρυθμίσεις μήκους.
- 2 Μετακινήστε αργά τον αντίχειρα ή κάποιο άλλο δάχτυλο κατά μήκος της περιοχής αφής για να περάσετε αργά από όλες τις ρυθμίσεις μήκους.

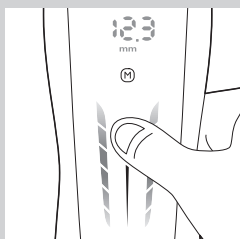
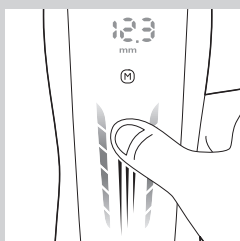



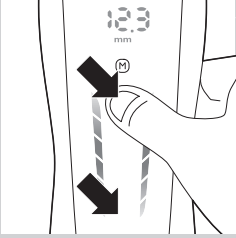

- 3 Πατήστε στο κάτω ή στο επάνω μέρος της περιοχής αφής για να περάσετε από τις ρυθμίσεις μήκους μία προς μία. Για να μετακινηθείτε στις ρυθμίσεις μήκους αυτόματα σε βήματα των 0,1 χιλιοστών, πατήστε παρατεταμένα το κάτω ή το επάνω μέρος της περιοχής αφής.

### Τριμάρισμα με χτένα κοπής

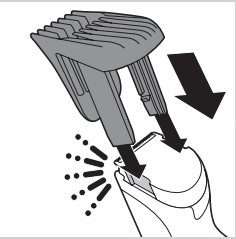

Υπάρχουν 3 διαφορετικές χτένες:

- 1-7 χιλ.
- 7-24 χιλ.
- 24-42 χιλ.

- 1** Τοποθετήστε μία από τις χτένες στη συσκευή.

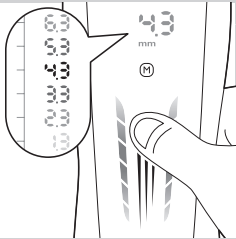

- 2** Μετακινήστε το δάχτυλό σας προς τα επάνω ή προς τα κάτω στην οθόνη για να επιλέξετε τη ρύθμιση μήκους που θέλετε.

*Σημείωση:* Όταν πρόκειται να τριμάρετε τις τρίχες σας για πρώτη φορά, ξεκινήστε με την υψηλότερη ρύθμιση, ώστε να εξοικειωθείτε με τη συσκευή.

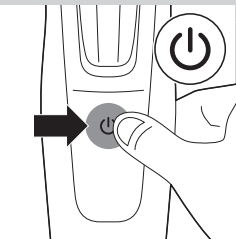

- 3** Ενεργοποιήστε τη συσκευή.



- 4** Για τριμάρισμα με τον πιο αποτελεσματικό τρόπο, μετακινήστε το τρίμερ αντίθετα από τη φορά των τριχών. Βεβαιωθείτε ότι η επιφάνεια της χτένας είναι πάντα σε επαφή με το δέρμα.

### Τριμάρισμα χωρίς χτένα κοπής

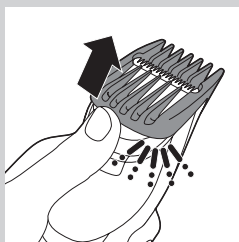

Χρησιμοποιήστε το τρίμερ χωρίς τη χτένα τριμαρίσματος για να κόψετε τα γένια κοντά (0,5 χιλ.) ή για να διαμορφώσετε το περίγραμμα στο λαιμό και τις φαβορίτες.

**Να είστε προσεκτικοί όταν τριμάρετε χωρίς τη χτένα, γιατί ο κόφτης κόβει κάθε τρίχα που ακουμπά.**

- 1** Σπρώξτε τη χτένα για να την αφαιρέσετε από τη συσκευή.
- 2** Ενεργοποιήστε τη συσκευή.
- 3** Να αγγίζετε ελαφρά τις τρίχες με το τρίμερ. Κάντε καλά ελεγχόμενες κινήσεις.

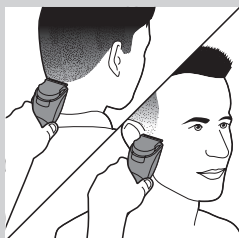

### Λειτουργίες

#### Μνήμη

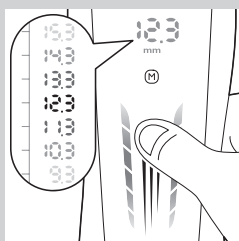

Η συσκευή διαθέτει μνήμη, η οποία σας δίνει τη δυνατότητα να αποθηκεύσετε τρεις ρυθμίσεις μήκους που χρησιμοποιείτε συχνά για κάθε χτένα. Κάθε χτένα έχει διαφορετικό εύρος μήκους.

#### Αποθήκευση ρύθμισης

- 1** Μετακινήστε το δάχτυλό σας προς τα επάνω ή προς τα κάτω στην οθόνη για να επιλέξετε τη ρύθμιση μήκους που θέλετε.
- 2** Για να μεταβείτε στη μνήμη, πατήστε το κουμπί "M" για 2 δευτερόλεπτα.
  - ▶ Ο αριθμός 1 αρχίζει να αναβοσβήνει.

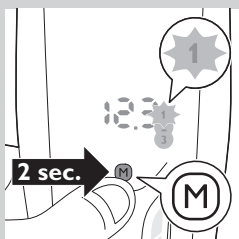

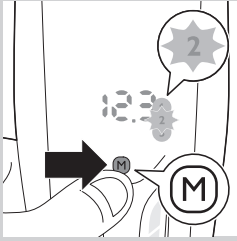

**Σημείωση:** Αν θέλετε να αποθηκεύσετε μια ρύθμιση μήκους στον αριθμό 2 ή 3 της μνήμης, πατήστε ξανά το κουμπί “M” (μία φορά για τον αριθμό 2 και δύο φορές για τον αριθμό 3).

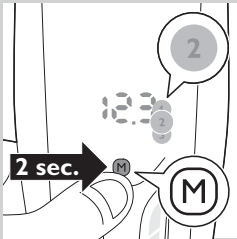

- 3** Για να αποθηκεύσετε μια ρύθμιση μήκους στον αριθμό 1, 2 ή 3 της μνήμης, πατήστε το κουμπί “M” για 2 δευτερόλεπτα.
- Όταν η ρύθμιση μήκους έχει αποθηκευτεί σωστά, στην οθόνη εμφανίζεται η ένδειξη “SEt”. Ο αριθμός ρύθμισης της μνήμης 1, 2 ή 3 ανάβει σταθερά.

### Επιλογή ρύθμισης μνήμης

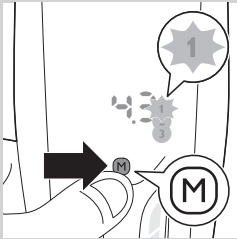

- 1** Για να μεταβείτε στη μνήμη, πατήστε το κουμπί “M” μία φορά.
- Ο αριθμός 1 αρχίζει να αναβοσβήνει.

**Σημείωση:** Για να επιλέξετε τον αριθμό 2 ή 3 στη μνήμη, πατήστε ξανά το κουμπί “M” (μία φορά για τον αριθμό 2 και δύο φορές για τον αριθμό 3).

### Κλειδώμα ρύθμισης μήκους

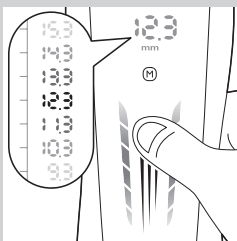

Η λειτουργία αυτή αποτρέπει την τυχαία αλλαγή της ρύθμισης μήκους στη διάρκεια του τριμαρίσματος. Κάθε φορά που ενεργοποιείτε τη συσκευή, ενεργοποιείται και το κλειδώμα της ρύθμισης μήκους. Μπορείτε να αλλάξετε τη ρύθμιση μήκους μόνο εάν απενεργοποιήσετε τη συσκευή.

- 1** Μετακινήστε το δάχτυλό σας προς τα επάνω ή προς τα κάτω στην οθόνη για να επιλέξετε τη ρύθμιση μήκους που θέλετε.

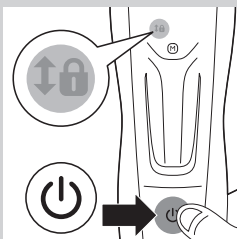

- 2** Ενεργοποιήστε τη συσκευή.
- Το σύμβολο κλειδώματος αρχίζει να αναβοσβήνει. Δεν μπορείτε πλέον να αλλάξετε τη ρύθμιση μήκους.

**Σημείωση:** Αν θέλετε να επιλέξετε μια διαφορετική ρύθμιση μήκους, απενεργοποιήστε τη συσκευή. Μετακινήστε το δάχτυλό σας προς τα επάνω ή προς τα κάτω στην οθόνη για να επιλέξετε τη ρύθμιση μήκους που θέλετε και ενεργοποιήστε ξανά τη συσκευή.

## Καθάρισμα

Μην χρησιμοποιείτε ποτέ συρμάτινα σφουγγαράκια, σκληρά καθαριστικά ή υγρά με μεγάλη οξύτητα, όπως οινόπνευμα, πετρέλαιο ή ασετόν για τον καθαρισμό της συσκευής.

Μην βυθίζετε ποτέ τη συσκευή σε νερό και μην την ξεπλένετε με νερό βρύσης.



**1** Βεβαιωθείτε ότι η συσκευή είναι απενεργοποιημένη και αποσυνδεδεμένη από την πρίζα.

**2** Καθαρίστε το περίβλημα της συσκευής με ένα στεγνό πανί.

**3** Αφαιρέστε τη χτένα και καθαρίστε την με το βουρτσάκι.

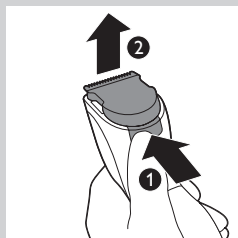

**4** Πιέστε το κουμπί απασφάλισης (1). Η μονάδα κοπής βγαίνει από τη συσκευή (2).



**5** Καθαρίστε τη μονάδα κοπής με το βουρτσάκι.



**6** Καθαρίστε το εσωτερικό της συσκευής με το βουρτσάκι καθαρισμού.

Μην βυθίζετε ποτέ τη συσκευή σε νερό και μην την ξεπλένετε με νερό βρύσης.

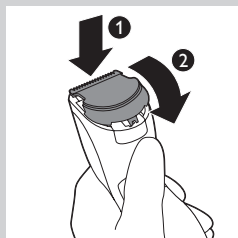

**7** Εισαγάγετε την προεξοχή της μονάδας κοπής στην υποδοχή-οδηγό (1) και σπρώξτε τη μονάδα κοπής στη συσκευή (2).

*Σημείωση:* Αν στην οθόνη εμφανίζεται η ένδειξη “CL”, αυτό σημαίνει ότι έχει συγκεντρωθεί υπερβολικά μεγάλη ποσότητα τριχών μεταξύ της χτένας και της μονάδας κοπής. Αφαιρέστε τη χτένα και τη μονάδα κοπής και καθαρίστε τις με το βουρτσάκι καθαρισμού που παρέχεται. Επίσης, καθαρίστε το επάνω άκρο της λαβής με το βουρτσάκι καθαρισμού που παρέχεται.

## Αντικατάσταση

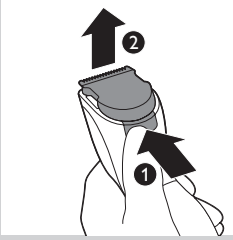

Να αντικαθιστάτε μια φθαρμένη ή χαλασμένη μονάδα κοπής μόνο με γνήσια μονάδα κοπής της Philips, την οποία μπορείτε να προμηθευτείτε από ένα εξουσιοδοτημένο κέντρο σέρβις της Philips.

- 1 Πιέστε το κουμπί απασφάλισης (1). Η μονάδα κοπής βγαίνει από τη συσκευή (2).

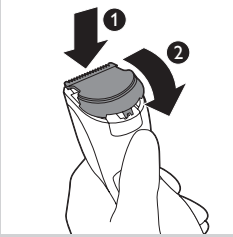

- 2 Εισαγάγετε την προεσοχή της νέας μονάδας κοπής στην υποδοχή-οδηγό (1) και σπρώξτε τη μονάδα κοπής στη συσκευή (2).

## Παραγγελία εξαρτημάτων

Για να αγοράσετε εξαρτήματα ή ανταλλακτικά, επισκεφτείτε τη διεύθυνση [www.shop.philips.com/service](http://www.shop.philips.com/service) ή απευθυνθείτε στον αντιπρόσωπο της Philips στην περιοχή σας. Μπορείτε επίσης να επικοινωνήσετε με το Κέντρο Εξυπηρέτησης Καταναλωτών της Philips στη χώρα σας (θα βρείτε τα στοιχεία επικοινωνίας στο φυλλάδιο της διεθνούς εγγύησης).

## Ανακύκλωση



- Αυτό το σύμβολο δηλώνει ότι το προϊόν καλύπτεται από την Ευρωπαϊκή Οδηγία 2012/19/EK.



- Αυτό το σύμβολο υποδηλώνει ότι το προϊόν περιέχει ενσωματωμένη επαναφορτιζόμενη μπαταρία η οποία καλύπτεται από την Ευρωπαϊκή Οδηγία 2006/66/EK, γεγονός που σημαίνει ότι δεν μπορεί να απορριφθεί μαζί με τα συνηθισμένα απορρίμματα του σπιτιού σας. Σας συνιστούμε να προσκομίσετε το προϊόν σας σε ένα επίσημο σημείο συλλογής ή σε ένα εξουσιοδοτημένο κέντρο επισκευών της Philips, ώστε η επαναφορτιζόμενη μπαταρία να αφαιρεθεί από κάποιον επαγγελματία.
- Ενημερωθείτε για τους τοπικούς κανόνες σχετικά με την ξεχωριστή συλλογή ηλεκτρικών και ηλεκτρονικών προϊόντων και επαναφορτιζόμενων μπαταριών. Τηρείτε τους τοπικούς κανόνες και μην απορρίπτετε ποτέ το προϊόν και τις επαναφορτιζόμενες μπαταρίες μαζί με τα συνηθισμένα οικιακά απορρίμματα. Η σωστή απόρριψη παλιών προϊόντων και μπαταριών συμβάλλει στην αποφυγή αρνητικών επιπτώσεων για το περιβάλλον και την ανθρώπινη υγεία.

### Αφαίρεση της επαναφορτιζόμενης μπαταρίας

*Σημείωση: Σας συνιστούμε η αφαίρεση της επαναφορτιζόμενης μπαταρίας να γίνεται από κάποιον επαγγελματία.*

Αφαιρείτε την επαναφορτιζόμενη μπαταρία μόνο όταν είναι εντελώς άδεια.

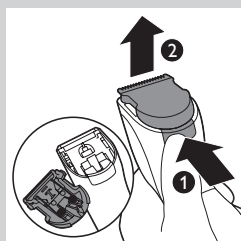

**1** Αποσυνδέστε τη συσκευή από την πρίζα και αφήστε τη να λειτουργήσει μέχρι το μοτέρ να σταματήσει.

**2** Πατήστε το κουμπί απασφάλισης (1) και αφαιρέστε τη μονάδα κοπής (2).

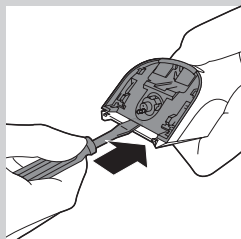

**3** Εισαγάγετε ένα κατσαβίδι ανάμεσα στο μοτέρ και το πίσω κάλυμμα της συσκευής. Πιέστε προς τα κάτω το κατσαβίδι όσο μπορείτε.

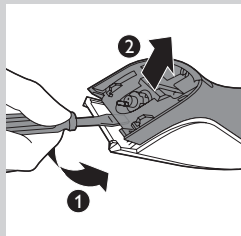

**4** Γείρετε τη λαβή του κατσαβιδιού προς τα κάτω (1) και αφαιρέστε το πίσω κάλυμμα από τη συσκευή (2).

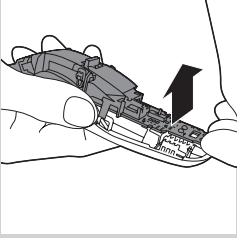

- 5** Αφαιρέστε τα πλαϊνά καλύμματα. Τραβήξτε το κάτω μέρος της πλακέτας τυπωμένου κυκλώματος μαζί με την επαναφορτιζόμενη μπαταρία από τη συσκευή.

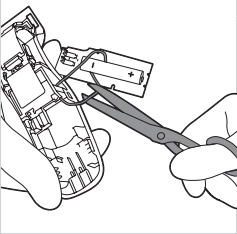

- 6** Κόψτε τα καλώδια για να διαχωρίσετε την επαναφορτιζόμενη μπαταρία από τη συσκευή.

Μην επανασυνδέσετε τη συσκευή στην πρίζα μετά το άνοιγμά της.

### Εγγύηση και υποστήριξη

Αν χρειάζεστε πληροφορίες ή υποστήριξη, επισκεφτείτε τη διεύθυνση **[www.philips.com/support](http://www.philips.com/support)** ή διαβάστε το ξεχωριστό φυλλάδιο της διεθνούς εγγύησης.

## Introducción

Enhorabuena por la compra de este producto y bienvenido a Philips.  
Para sacar el mayor partido de la asistencia que Philips le ofrece, registre su producto en [www.philips.com/welcome](http://www.philips.com/welcome).

## Descripción general (fig. 1)

- 1 Unidad de corte
- 2 Botón de memoria
- 3 Zona táctil
- 4 Botón de encendido/apagado
- 5 Bloqueo de la posición de longitud
- 6 Piloto de carga
- 7 Ajustes de memoria
- 8 Pantalla
- 9 Peine-guía de 1 a 7 mm
- 10 Peine-guía de 7 a 24 mm
- 11 Peine-guía de 24 a 42 mm
- 12 Adaptador de corriente
- 13 Clavija pequeña
- 14 Cepillo de limpieza

## Importante

Antes de usar el aparato, lea atentamente este manual de usuario y consérvelo por si necesitara consultarlo en el futuro.

### Peligro

- Mantenga el aparato y el adaptador siempre secos.

### Advertencia

- El adaptador incorpora un transformador. No corte el adaptador para sustituirlo por otra clavija, ya que podría provocar situaciones de peligro.
- Este aparato puede ser usado por niños a partir de 8 años y por personas con su capacidad física, psíquica o sensorial reducida y por quienes no tengan los conocimientos y la experiencia necesarios, si son supervisados o han sido instruidos acerca del uso del aparato de forma segura y siempre que sepan los riesgos que conlleva su uso. No permita que los niños jueguen con el aparato. Los niños no deben llevar a cabo la limpieza ni el mantenimiento a menos que sean supervisados.

### Precaución

- Este aparato no es lavable. No lo sumerja nunca en agua ni lo enjuague bajo el grifo.
- Compruebe siempre el aparato antes de utilizarlo.
- No utilice el aparato, el adaptador ni cualquier otra pieza si tienen desperfectos, ya que podrían producirse lesiones.
- Sustituya siempre el adaptador o la pieza dañados por un repuesto del modelo original.
- Utilice este aparato solo para el uso al que está destinado como se indica en el manual de usuario.
- No utilice nunca aire comprimido, estropajos, agentes abrasivos ni líquidos agresivos, como gasolina o acetona, para limpiar el aparato.





### Campos electromagnéticos (CEM)

Este aparato de Philips cumple los estándares y las normativas aplicables sobre exposición a campos electromagnéticos.

#### General

- El aparato está equipado con un selector automático de voltaje y es apto para voltajes de red de entre 100 y 240 voltios.
- El adaptador transforma la corriente de 100 - 240 voltios en un bajo voltaje de seguridad inferior a 24 voltios.

### Carga

Cargue completamente el aparato antes de usarlo por primera vez o tras un largo periodo sin usarlo.

Cuando se haya cargado durante una hora, el aparato podrá funcionar sin cable durante un máximo de 120 minutos.

*Nota: Después de cargar el aparato completamente por primera vez, también podrá utilizarlo directamente conectado a la red eléctrica. Solo tiene que conectar el aparato a la red eléctrica.*

### Indicaciones de carga

#### Indicación de batería baja

- Cuando la batería esté casi descargada, el piloto de carga comenzará a parpadear en naranja.

#### Carga

- Cuando el aparato se está cargando, el piloto de carga parpadea en color azul.

#### Batería completamente cargada

- Cuando la batería está completamente cargada, el piloto de carga permanece encendido en azul.

*Nota: El piloto de carga se apaga después de unos 30 minutos.*

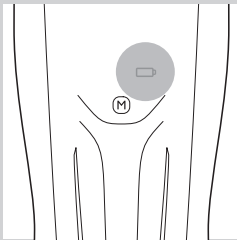
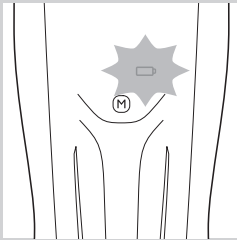

### Carga del aparato

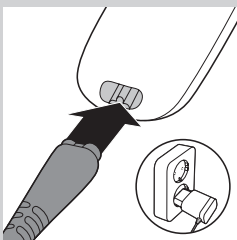

- 1 Asegúrese de que el aparato está apagado.
- 2 Introduzca la clavija pequeña en el aparato.
- 3 Enchufe el adaptador a la toma de corriente.
- 4 Después de la carga, desenchufe el adaptador de la toma de corriente y la clavija pequeña del aparato.

## Cómo optimizar la vida útil de la batería recargable

Cuando se haya cargado el aparato por primera vez, le aconsejamos que lo utilice hasta que la batería se descargue por completo. Continúe utilizando el aparato hasta que el motor casi deje de funcionar durante la sesión. Entonces recargue la batería. Siga este procedimiento por lo menos dos veces al año.

## Uso del aparato

Las posiciones de longitud de corte se indican en milímetros. Las posiciones se corresponden con la longitud del cabello tras el corte.

**Tenga cuidado cuando recorte por primera vez. No mueva el recortador demasiado rápido. Haga movimientos lentos y suaves.**

*Consejo: Empiece recortando con una posición de longitud alta y reduzca la posición gradualmente hasta alcanzar la longitud de pelo que desee.*

## Uso de la pantalla

Este aparato dispone de una pantalla táctil que puede utilizar de tres formas distintas:

- 1 Deslice rápidamente el pulgar u otro dedo por la zona táctil para desplazarse por las posiciones de longitud de manera rápida.
- 2 Deslice lentamente el pulgar u otro dedo por la zona táctil para desplazarse por las posiciones de longitud de manera lenta.
- 3 Toque en la parte inferior o superior de la zona táctil para desplazarse por las distintas posiciones de longitud una a una. Para desplazarse automáticamente por las posiciones de longitud en intervalos de 0,1 mm, mantenga pulsada la parte superior o inferior de la zona táctil.

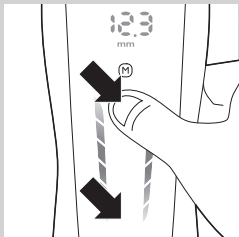
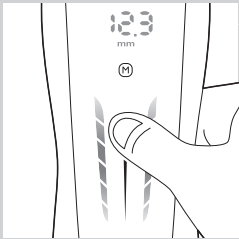
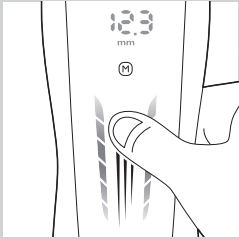

## Cómo recortar con el peine-guía

Hay tres peines-guía:

- De 1 a 7 mm
- De 7 a 24 mm
- De 24 a 42 mm

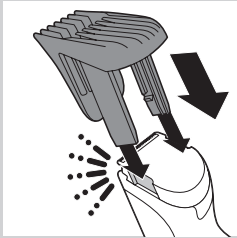

**1** Coloque uno de los peines-guía en el aparato.

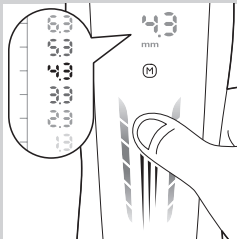

**2** Deslice hacia arriba o hacia abajo para seleccionar la posición de longitud que desee.

*Nota: Cuando recorte por primera vez, seleccione la posición de longitud más alta para familiarizarse con el aparato.*

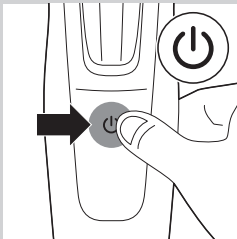

**3** Encienda el aparato.



**4** Para cortar de la forma más eficaz, desplace el aparato en dirección contraria a la de crecimiento del pelo. Asegúrese de que la superficie del peine-guía esté siempre en contacto con la piel.

## Cómo recortar sin peine-guía

Utilice el recortador sin peine-guía para recortar el pelo a ras de la piel (0,5 mm) o perfilar la línea del cuello y las patillas.

Tenga cuidado cuando corte sin el peine-guía, ya que la unidad de corte elimina todo el pelo que toca.

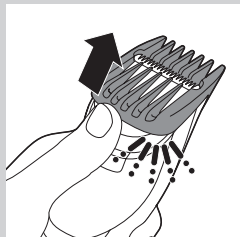

**1** Presione el peine-guía para quitarlo del aparato.

**2** Encienda el aparato.

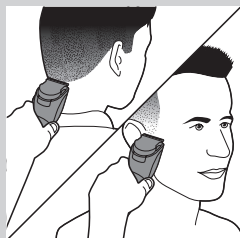

**3** Toque el pelo de la barba solo ligeramente con el recortador. Haga movimientos bien controlados.

## Características

### Memoria

Como el aparato dispone de memoria, puede guardar las tres posiciones de longitud que utilice con más frecuencia para cada peine-guía. Cada peine-guía tiene diferentes rangos de longitud.

### Almacenamiento de un ajuste

**1** Deslice hacia arriba o hacia abajo para seleccionar la posición de longitud que desee.

**2** Para acceder a la memoria, pulse el botón "M" durante 2 segundos.  
 ▶ El número 1 comienza a parpadear.

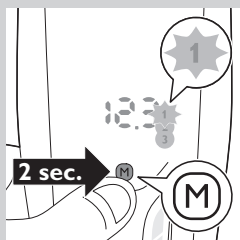
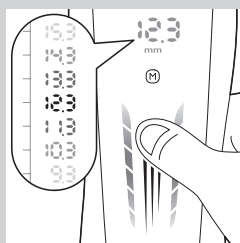

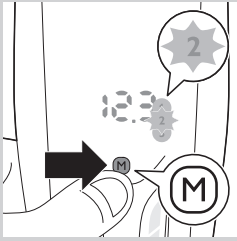

*Nota: Si desea guardar una posición de longitud como número 2 o 3 en la memoria, pulse el botón “M” otra vez (una vez para el número 2 y dos veces para el número 3).*

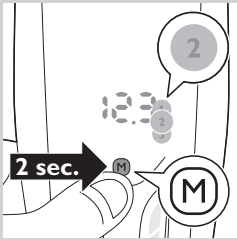

- 3** Para guardar una posición de longitud en la memoria como número 1, 2 o 3, pulse el botón “M” durante dos segundos.
- La pantalla muestra la palabra “SEt” cuando la posición de longitud se ha guardado correctamente. Uno de los números de las opciones de la memoria (1, 2 o 3) se ilumina de forma permanente.

### Selección de un ajuste de memoria

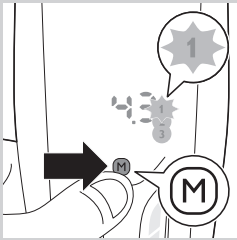

- 1** Para acceder a la memoria, pulse el botón “M” una vez.
- El número 1 comienza a parpadear.

*Nota: Para seleccionar el número 2 o 3 de la memoria, pulse el botón “M” otra vez (una vez para el número 2 y dos veces para el número 3).*

### Bloqueo de la posición de longitud

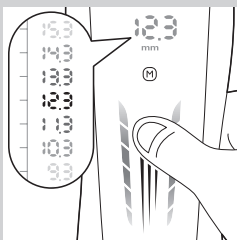

Esta función evita que la posición de longitud se cambie accidentalmente durante el proceso de corte. El bloqueo de la posición de longitud se activa cada vez que se enciende el aparato. Solo puede cambiar la posición de longitud si apaga el aparato.

- 1** Deslice hacia arriba o hacia abajo para seleccionar la posición de longitud que desee.

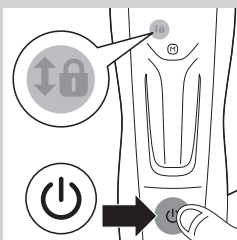

- 2** Encienda el aparato.
- El símbolo de bloqueo comienza a parpadear. Ya no puede cambiar la posición de longitud.

*Nota: Si desea cambiar la posición de longitud, apague el aparato. Deslice el dedo por la pantalla para seleccionar la posición de longitud deseada y vuelva a encender el aparato.*

## Limpieza

No utilice estropajos, agentes abrasivos ni líquidos agresivos, como alcohol, gasolina o acetona, para limpiar el aparato.

No sumerja nunca el aparato en agua ni lo enjuague bajo el grifo.

- 1** Asegúrese de que el aparato está apagado y desenchufado de la red eléctrica.
- 2** Limpie la carcasa del aparato con un paño seco.
- 3** Quite el peine-guía y límpielo con el cepillo.

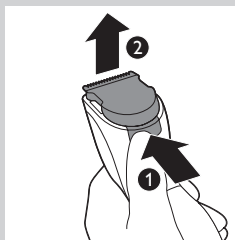

- 4** Presione el botón de liberación (1). La unidad de corte se desprende del aparato (2).

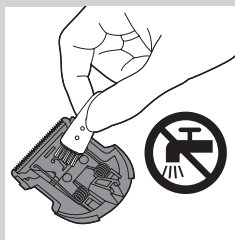

- 5** Limpie la unidad de corte con el cepillo suministrado.

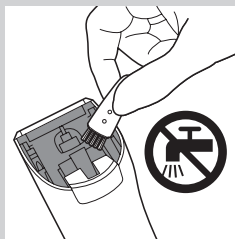

- 6** Limpie el interior del aparato con el cepillo de limpieza incluido. No sumerja nunca el aparato en agua ni lo enjuague bajo el grifo.

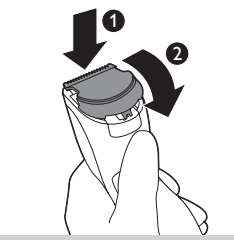

- 7** Inserte el saliente de la unidad de corte en la ranura de guía (1) y presione para encajar la unidad de corte en el aparato (2).

*Nota: Si se acumula demasiado pelo entre el peine-guía y la unidad de corte, aparece el mensaje “CL” en la pantalla. Extraiga el peine-guía y la unidad de corte y límpielos con el cepillo de limpieza suministrado. Limpie también el borde superior del mango con este cepillo de limpieza.*

### Sustitución

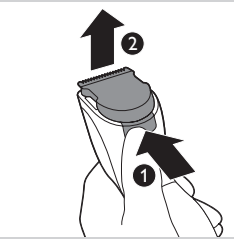

Sustituya las unidades de corte gastadas o deterioradas únicamente por unidades de corte Philips originales, disponibles en los centros de servicio autorizados de Philips.

- 1** Presione el botón de liberación (1). La unidad de corte se desprende del aparato (2).

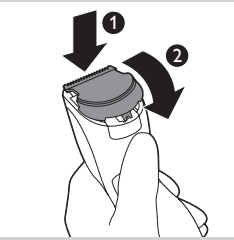

- 2** Inserte el saliente de la nueva unidad de corte en la ranura de guía (1) y presione para encajar la unidad de corte en el aparato (2).

### Solicitud de accesorios

Para comprar accesorios o piezas de repuesto, visite

**[www.shop.philips.com/service](http://www.shop.philips.com/service)** o acuda a su distribuidor de Philips.

También puede ponerse en contacto con el Servicio de Atención al Cliente de Philips en su país (consulte el folleto de garantía mundial para encontrar los datos de contacto).

## Reciclaje



- Este símbolo en un producto significa que el producto cumple con la directiva europea 2012/19/UE.



- Este símbolo significa que el producto contiene una batería recargable integrada cubierta por la directiva europea 2006/66/CE, que no se debe tirar con la basura normal del hogar. Le recomendamos encarecidamente que lleve el producto a un punto de recogida oficial o a un centro de servicio Philips para que un profesional extraiga la batería recargable.
- Infórmese sobre el sistema local de recogida selectiva de baterías recargables y productos eléctricos y electrónicos. Siga la normativa local y no deseche el producto ni la batería recargable con la basura normal del hogar. El correcto desecho de los productos antiguos y las baterías recargables ayuda a evitar consecuencias negativas para el medio ambiente y la salud humana.

## Cómo extraer la batería recargable

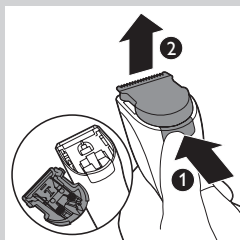

*Nota: Le recomendamos encarecidamente que acuda a un profesional para que extraiga la batería recargable.*

Quite la batería recargable sólo si está completamente descargada.

- 1** Desenchufe el aparato de la red y deje que funcione hasta que el motor se pare.
- 2** Presione el botón de liberación (1) y quite la unidad de corte (2).
- 3** Inserte el destornillador entre la unidad motora y el panel posterior del aparato. Presione hacia abajo el destornillador tanto como pueda.

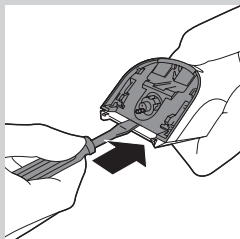



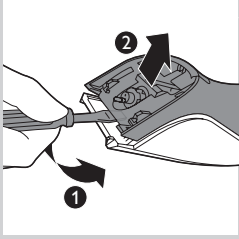

- 4** Incline el mango del destornillador hacia abajo (1) y separe el panel posterior del aparato (2).

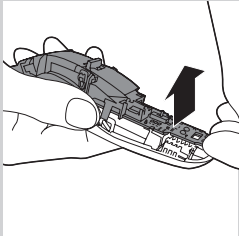

- 5** Quite los paneles laterales. Tire de la parte inferior de la placa de circuito impreso con la batería recargable colocada hasta extraerlo del aparato.

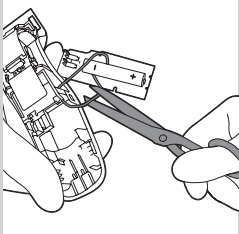

- 6** Corte los cables para separar la batería recargable del aparato.  
No conecte el aparato a la red eléctrica una vez que se haya abierto.

### Garantía y asistencia

Si necesita ayuda o más información, visite [www.philips.com/support](http://www.philips.com/support) o lea el folleto de garantía mundial independiente.

## Johdanto

Onnittelut ostoksestasi ja tervetuloa Philips-tuotteiden käyttäjäksi! Hyödynnä Philipsin tuki ja rekisteröi tuotteesi osoitteessa [www.philips.com/welcome](http://www.philips.com/welcome).

## Yleiskuvaus (Kuva 1)

- 1 Terä
- 2 Muistipainike
- 3 Kosketusalue
- 4 Virtapainike
- 5 Pituusasetuksen lukitus
- 6 Latauksen merkkivalo
- 7 Muistiasetukset
- 8 Näyttö
- 9 Ohjauskampa (1-7 mm)
- 10 Ohjauskampa (7-24 mm)
- 11 Ohjauskampa (24-42 mm)
- 12 Verkkolaite
- 13 Pieni liitin
- 14 Puhdistusharja

## Tärkeää

Lue tämä käyttöopas huolellisesti ennen käyttöä ja säilytä se myöhempää tarvetta varten.

### Vaara

- Suojaa laite ja verkkolaite kosteudelta.

### Varoitukset

- Verkkolaitteessa on jännitemuuntaja. Älä vaihda verkkolaitteen tilalle toisenlaista pistoketta, jotta et aiheuta vaaratilannetta.
- Laitetta voivat käyttää myös yli 8-vuotiaat lapset ja henkilöt, joiden fyysinen tai henkinen toimintakyky on rajoittunut tai joilla ei ole kokemusta tai tietoa laitteen käytöstä, jos heitä on neuvottu laitteen turvallisesta käytöstä tai tarjolla on turvallisen käytön edellyttämä valvonta ja jos he ymmärtävät laitteeseen liittyvät vaarat. Lapset eivät saa leikkiä laitteella. Lasten ei saa antaa puhdistaa tai huoltaa laitetta ilman valvontaa.

### Varoitus

- Tätä laitetta ei voi pestä. Älä koskaan upota sitä veteen äläkä huuhtelee sitä vesihanalla.
- Tarkista laite aina ennen kuin käytät sitä.
- Älä käytä viallista laitetta, verkkolaitetta tai muuta osaa, koska käytöstä saattaa tällöin aiheutua vammoja.
- Vaihda vahingoittuneen verkkolaitteen tai osan tilalle aina alkuperäisen tyyppinen osa.
- Käytä tätä laitetta vain tarkoituksenmukaisesti käyttöoppaassa esitetyllä tavalla.
- Älä käytä paineilmaa, naarmuttavia tai syövyttäviä puhdistusaineita tai -välineitä laitteen puhdistamiseen (kuten bensiiniä tai asetoniamia).



### Sähkömagneettiset kentät (EMF)

Tämä Philips-laite vastaa kaikkia sähkömagneettisia kenttiä (EMF) koskevia standardeja ja säännöksiä.

#### Yleistä

- Laitteessa on automaattinen jännitteenvalinta, joten laite soveltuu 100–240 voltin verkkojännitteelle.
- Verkkolaite muuttaa 100–240 voltin jännitteen turvallisesti alle 24 voltin jännitteeksi.

### Lataaminen

Lataa akku täyteen, ennen kuin käytät laitetta ensimmäisen kerran tai kun se on ollut pitkään käyttämättä.

Kun akku on ollut latauksessa tunnin, laitteen käyttöaika johdottomana on 120 minuuttia.

*Huomautus: Kun laite on ensimmäistä kertaa ladattu täyteen, sitä voi käyttää myös suoraan verkkovirralla liittämällä laitteen pistorasiaan.*

### Latausilmaisimet

#### Lataus vähissä -ilmaisim

- Kun akku on lähes tyhjä, latauksen merkkivalo alkaa vilkkua oranssina.

#### Lataaminen

- Kun laite latautuu, latauksen merkkivalo vilkkuu sinisenä.

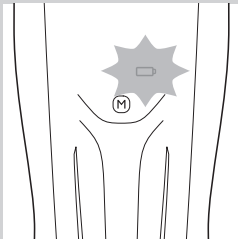

#### Akku täynnä

- Kun akku on latautunut täyteen, latauksen merkkivalo palaa tasaisen sinisenä.

*Huomautus: 30 minuutin kuluttua latauksen merkkivalo sammuu.*

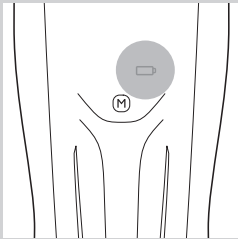

### Lataaminen

- 1 Varmista, että laitteesta on katkaistu virta.
- 2 Kiinnitä pieni liitin laitteeseen.
- 3 Yhdistä verkkolaite pistorasiaan.
- 4 Irrota lataamisen jälkeen verkkolaite pistorasiasta ja pieni liitin laitteesta.

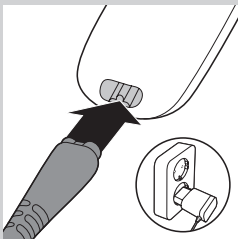

## Akun eliniän pidentäminen

Kun laite on ladattu täyteen ensimmäisen kerran, on suositeltavaa käyttää laitetta kunnes akku on aivan tyhjä. Käytä laitetta, kunnes moottori lähes pysähtyy käytön aikana. Lataa sitten akku. Toimi näin ainakin kaksi kertaa vuodessa.

## Käyttö

Parran leikkauspituudet näkyvät millimetreinä. Luvut tarkoittavat parran pituutta trimmaamisen jälkeen.

**Ole varovainen, kun trimmaat partaa ensimmäistä kertaa. Älä liikuta trimmeriä liian nopeasti. Liikuta laitetta tasaisesti ja varovasti.**

***Vinkki: Aloita trimmaaminen suurella leikkauspituudella ja lyhennä pituusasetusta asteittain, kunnes karvat ovat halutun mittaisia.***

## Näytön käyttö

Laitteen näyttöä käytetään vetämällä ja napauttamalla. Voit käyttää näyttöä kolmella eri tavalla:

- 1 Selaa pituusasetuksia nopeasti vetämällä peukalolla tai jollain muulla sormella kosketusalueen yli.
- 2 Selaa pituusasetuksia hitaasti vetämällä peukalolla tai jollain muulla sormella kosketusalueen yli hitaasti.
- 3 Selaa pituusasetuksia yksi kerrallaan napauttamalla kosketusalueen ala- tai yläosaa. Voit selata pituusasetuksia automaattisesti 0,1 mm:n välein napauttamalla ja pitämällä pohjassa kosketusalueen ala- tai yläosaa.

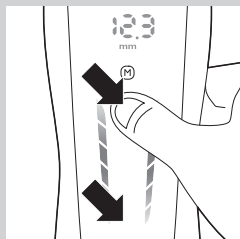
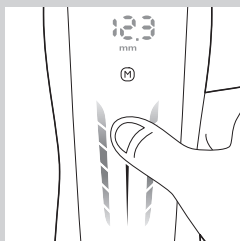
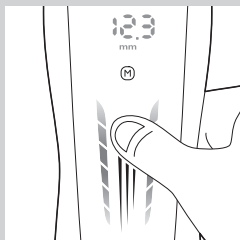

## Käyttö ohjaukammalla

Kampoja on kolme erilaista.

- 1–7 mm
- 7–24 mm
- 24–42 mm

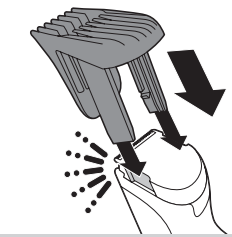

**1** Kiinnitä jokin kammoista laitteeseen.

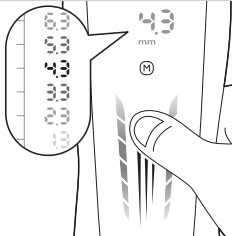

**2** Valitse haluamasi pituusasetus vetämällä sormea näytössä ylös- tai alaspäin.

*Huomautus: Kun käytät laitetta ensimmäistä kertaa, totuttele sen ominaisuuksiin käyttämällä suurinta asetusta.*

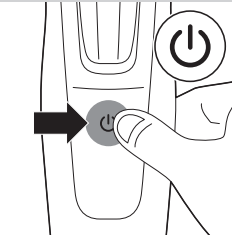

**3** Käynnistä laite.



**4** Parhaiten trimmaaminen onnistuu liikuttamalla laitetta partakarvojen kasvusuuntaa vastaan. Varmista, että ohjaukammen pinta koskettaa ihoa.

## Käyttö ilman ohjaukkaa

Ilman ohjaukkaa trimmerillä voi trimmata parran jopa 0,5 mm:n pituuteen tai muotoilla kaulan rajoja ja pulisonkeja.

Ole varovainen käyttäessäsi laitetta ilman ohjaukkaa. Teräyksikkö leikkaa tällöin kaikki karvat, joihin se osuu.

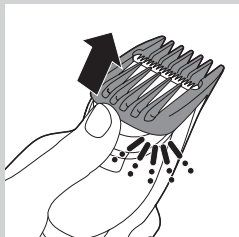

**1** Työnnä ohjaukkaa laitteesta.

**2** Käynnistä laite.

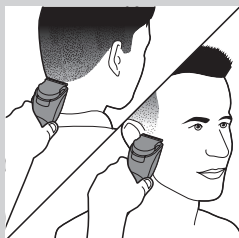

**3** Kosketa partaa trimmerillä kevyesti. Liikuta laitetta hallitusti.

## Ominaisuudet

### Muisti

Laitteessa on muisti, jonka avulla voit tallentaa jokaisen kamman kolme useimmin käytettyä pituusasetusta. Jokaisessa ohjaukassa on eri pituusasetukset.

#### Asetusten tallentaminen

**1** Valitse haluamasi pituusasetus vetämällä sormea näytössä ylös- tai alaspäin.

**2** Siirry muistiin painamalla M-painiketta kahden sekunnin ajan.  
 ▶ Numero 1 alkaa vilkkua.

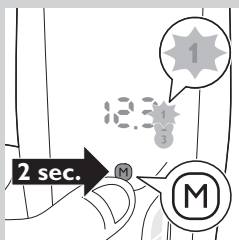
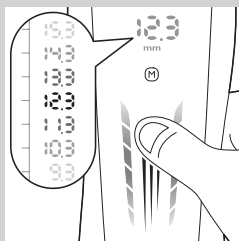

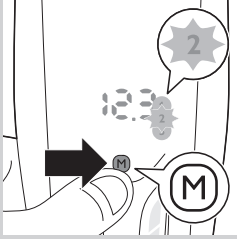

*Huomautus: Jos haluat tallentaa pituusasetuksen muistiin numerolla 2 tai 3, paina M-painiketta uudelleen (kerran, jos haluat tallentaa asetuksen numerolle 2, tai kaksi kertaa, jos haluat tallentaa asetuksen numerolle 3).*

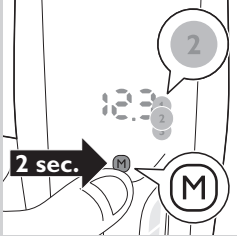

- 3** Voit tallentaa pituusasetuksen muistiasetuksiksi 1, 2 tai 3 painamalla M-painiketta 2 sekuntia.
- ▶ Näytössä näkyy SEt (Asetettu), kun asetus on tallennettu. Muistiasetuksen 1, 2 tai 3 merkkivalo palaa yhtäjaksoisesti.

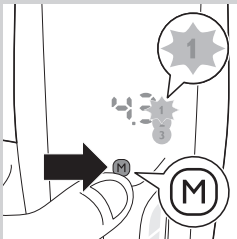

### Muistiasetuksen valinta

- 1** Siirry muistiin painamalla kerran M-painiketta.
- ▶ Numero 1 alkaa vilkkua.

*Huomautus: Jos haluat valita muistista numeron 2 tai 3, paina M-painiketta uudelleen (kerran numerolle 2 tai kaksi kertaa numerolle 3).*

### Pituusasetuksen lukitus

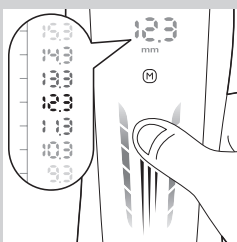

Tällä toiminnolla estetään pituusasetuksen vaihtaminen vahingossa trimmauksen aikana. Pituusasetuksen lukko aktivoituu aina laitteen käynnistyksen yhteydessä. Voit muuttaa pituusasetusta ainoastaan katkaisemalla laitteesta virran.

- 1** Valitse haluamasi pituusasetus vetämällä sormea näytössä ylös- tai alaspäin.

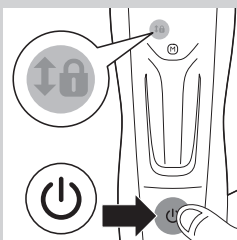

- 2** Käynnistä laite.
- ▶ Lukituksen symboli alkaa vilkkua. Pituusasetusta ei voi enää muuttaa.

*Huomautus: Jos haluat valita jonkin toisen pituusasetuksen, katkaise laitteesta virta. Valitse haluamasi pituusasetus vetämällä sormea näytössä ja käynnistä laite sitten uudelleen.*

## Puhdistaminen

Älä käytä naarmuttavia tai syövyttäviä puhdistusaineita tai -välineitä laitteen puhdistamiseen (kuten alkoholia, bensiniä tai asetonia).

Älä upota laitetta veteen äläkä huuhtele sitä vesihanan alla.

- 1** Varmista, että laitteen virta on katkaistu ja pistoke on irrotettu pistorasiasta.
- 2** Puhdista laitteen ulkopuoli kuivalla liinalla.
- 3** Irrota kampa laitteesta ja puhdista se harjalla.

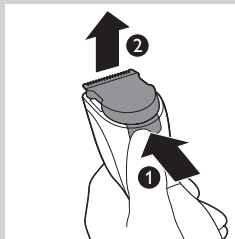

- 4** Paina vapautuspainiketta (1). Teräyksikkö irtoaa laitteesta (2).

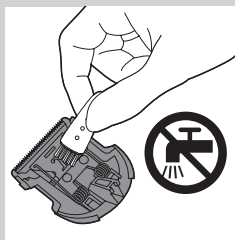

- 5** Puhdista teräyksikkö harjalla.

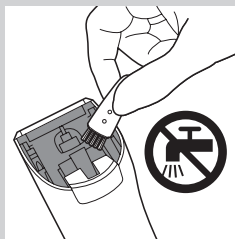

- 6** Puhdista laitteen sisäpuoli puhdistusharjalla.

Älä upota laitetta veteen äläkä huuhtele sitä vesihanan alla.



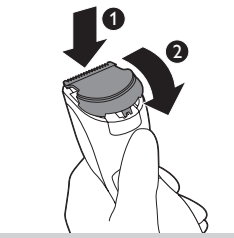

- 7** Aseta teräyksikön kieleke ohjauksuraan (1) ja työnnä teräyksikkö takaisin laitteeseen (2).

*Huomautus: Jos näytössä näkyy teksti CL, kamman ja teräyksikön väliin on kerääntynyt liikaa karvoja. Irrota kampa ja teräyksikkö ja puhdista ne mukana toimitetulla puhdistusharjalla. Puhdista puhdistusharjalla myös kahvan yläosa.*

### Varaosat

Vaihda kulunut tai vahingoittunut terä ainoastaan alkuperäiseen Philips-terään. Niitä on saatavana Philipsin valtuuttamasta huoltopisteestä.

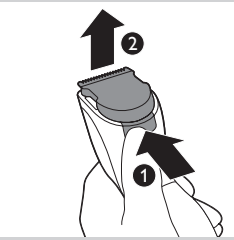

- 1** Paina vapautuspainiketta (1). Teräyksikkö irtoaa laitteesta (2).

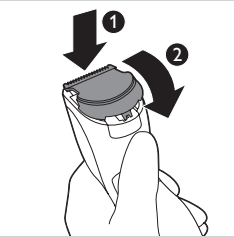

- 2** Aseta uuden teräyksikön kieleke ohjauksuraan (1) ja työnnä teräyksikkö laitteeseen (2).

### Tarvikkeiden tilaaminen

Voit ostaa lisävarusteita ja varaosia osoitteessa

**[www.shop.philips.com/service](http://www.shop.philips.com/service)** tai Philips-jälleenmyyjältä. Voit myös ottaa yhteyden Philipsin kuluttajapalvelukeskukseen (katso yhteystiedot kansainvälisestä takuulehtisestä).

## Kierrätys



- Tämä merkki tarkoittaa, että tuote kuuluu Euroopan parlamentin ja neuvoston direktiivin 2012/19/EU soveltamisalaan.



- Tämä merkki tarkoittaa, että tuote sisältää kiinteän ladattavan akun, joka kuuluu Euroopan parlamentin ja neuvoston direktiivin 2006/66/EY soveltamisalaan ja jota ei saa hävittää tavallisen kotitalousjätteen mukana. Suosittelemme, että viet laitteen viralliseen keräyspisteeseen tai Philipsin valtuuttamaan huoltoliikkeeseen, jossa ammattilaiset irrottavat akun.
- Tutustu paikalliseen sähkö- ja elektroniikkalaitteiden sekä akkujen keräysjärjestelmään. Noudata paikallisia säädöksiä äläkä hävitä tuotetta tai akkuja tavallisen kotitalousjätteen mukana. Vanhojen tuotteiden ja akkujen asianmukainen hävittäminen auttaa ehkäisemään ympäristölle ja ihmisille koituvia haittavaikutuksia.

## Akun poistaminen

*Huomaus: Suosittelemme, että laitteen akun poistaa alan ammattilainen.*

Varmista, että akku on poistettaessa täysin tyhjä.

- 1** Irrota laite sähköverkosta ja anna laitteen käydä, kunnes moottori pysähtyy.
- 2** Paina vapautuspainiketta (1) ja irrota teräyksikkö (2).

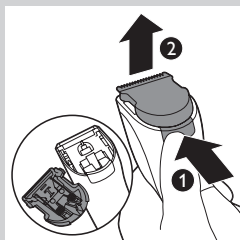

- 3** Työnnä ruuvitaltta rungon ja laitteen takapaneelin väliin. Paina ruuvitaltta niin alas kuin se menee.

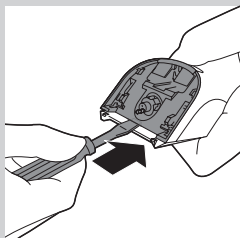

- 4** Väännä ruuvitaltan kahvaa alaspäin (1) ja irrota takapaneeli laitteesta (2).

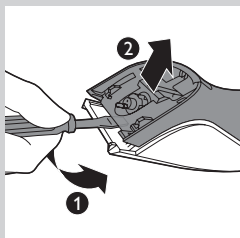

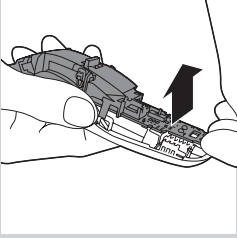

- 5** Irrota sivupaneelit. Vedä piirikortin alaosa ja siihen kiinnitetty akku ulos laitteesta.

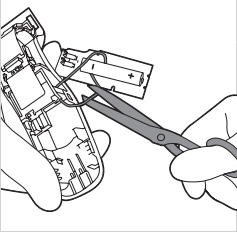

- 6** Irrota akku laitteesta katkaisemalla johdot.

Älä liitä laitetta verkkovirtaan laitteen avaamisen jälkeen.

### Takuu ja tuki

Jos haluat tukea tai lisätietoja, käy Philipsin verkkosivuilla osoitteessa [www.philips.com/support](http://www.philips.com/support) tai lue erillinen kansainvälinen takuulehtinen.

## Introduction

Félicitations pour votre achat et bienvenue dans l'univers Philips !  
 Pour profiter pleinement de l'assistance Philips, enregistrez votre produit sur le site à l'adresse suivante : **[www.philips.com/welcome](http://www.philips.com/welcome)**.

## Description générale (fig. 1)

- 1 Bloc tondeuse
- 2 Bouton mémoire
- 3 Zone tactile
- 4 Bouton marche/arrêt
- 5 Verrouillage de la hauteur de coupe
- 6 Voyant de charge
- 7 Réglages de mémoire
- 8 Afficheur
- 9 Sabot 1-7 mm
- 10 Sabot 7-24 mm
- 11 Sabot 24-42 mm
- 12 Adaptateur
- 13 Petite fiche
- 14 Brossette de nettoyage

## Important

Lisez attentivement ce mode d'emploi avant d'utiliser l'appareil et conservez-le pour un usage ultérieur.

### Danger

- Évitez de mouiller l'appareil et l'adaptateur secteur.

### Avertissement

- L'adaptateur contient un transformateur. N'essayez pas de remplacer la fiche de l'adaptateur pour éviter tout accident.
- Cet appareil peut être utilisé par des enfants âgés de 8 ans ou plus, des personnes dont les capacités physiques, sensorielles ou intellectuelles sont réduites ou des personnes manquant d'expérience et de connaissances, à condition que ces enfants ou personnes soient sous surveillance ou qu'ils aient reçu des instructions quant à l'utilisation sécurisée de l'appareil et qu'ils aient pris connaissance des dangers encourus. Les enfants ne doivent pas jouer avec l'appareil. Le nettoyage et l'entretien ne doivent pas être réalisés par des enfants sans surveillance.

### Attention

- Cet appareil n'est pas lavable à l'eau. Ne plongez jamais l'appareil dans l'eau et ne le rincez pas sous l'eau.
- Vérifiez toujours l'appareil avant utilisation.
- Afin d'éviter tout accident, n'utilisez pas l'appareil, l'adaptateur ou un autre élément s'il est endommagé.
- Remplacez toujours un adaptateur ou tout élément endommagé par un adaptateur ou un élément du même type.
- N'utilisez pas cet appareil à d'autres fins que celles pour lesquelles il a été conçu (voir le mode d'emploi).



- N'utilisez jamais d'air comprimé, de tampons à récurer, de produits abrasifs ou de détergents agressifs tels que de l'essence ou de l'acétone pour nettoyer l'appareil.

### Champs électromagnétiques (CEM)

Cet appareil Philips est conforme à toutes les normes et à tous les règlements applicables relatifs à l'exposition aux champs électromagnétiques.

### Général

- Cet appareil est équipé d'un sélecteur de tension automatique et est conçu pour une tension secteur comprise entre 100V et 240V.
- L'adaptateur transforme la tension de 100-240V en une tension de sécurité de moins de 24V.

## Charge

Chargez l'appareil entièrement avant la première utilisation ou après une longue période d'inutilisation.

Lorsqu'il est chargé pendant 1 heure, l'appareil offre une autonomie de 120 minutes environ.

*Remarque : Après avoir chargé entièrement l'appareil pour la première fois, vous pouvez également l'utiliser directement sur secteur. Branchez simplement l'appareil sur le secteur.*

### Voyants de charge

#### Voyant de charge faible

- Lorsque la batterie est presque vide, le voyant de charge se met à clignoter en orange.

#### Charge

- Quand l'appareil est en charge, le voyant de charge clignote en bleu.

#### Batterie entièrement chargée

- Une fois la batterie entièrement chargée, le voyant de charge reste allumé en bleu.

*Remarque : Après 30 minutes, le voyant de charge s'éteint.*

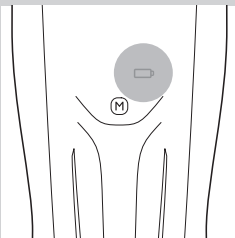
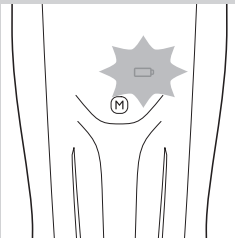

## Charge de l'appareil

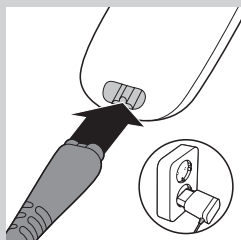

- 1 Assurez-vous que l'appareil est éteint.
- 2 Insérez la petite fiche dans l'appareil.
- 3 Branchez l'adaptateur sur la prise secteur.
- 4 Une fois la charge terminée, débranchez l'adaptateur de la prise murale, puis retirez la petite fiche de l'appareil.

## Optimisation de la durée de vie de la batterie rechargeable

Une fois l'appareil chargé pour la première fois, il est conseillé de l'utiliser jusqu'à ce que la batterie soit complètement déchargée. Laissez l'appareil fonctionner jusqu'à ce que le moteur soit sur le point de s'arrêter pendant une séance. Ensuite, rechargez la batterie. Effectuez cette opération au moins deux fois par an.

## Utilisation de l'appareil

La hauteur de coupe choisie est indiquée en millimètres. Elle correspond à la hauteur de poils obtenue après la coupe.

**Soyez prudent(e) lorsque vous utilisez la tondeuse pour la première fois. N'effectuez pas de mouvements rapides, mais des mouvements uniformes et tout en douceur.**

*Conseil : Commencez par tondre à une grande hauteur de coupe et réduisez progressivement la hauteur de coupe jusqu'à ce que vous ayez atteint le réglage de votre choix.*

## Utilisation de l'afficheur

Cet appareil est doté d'un afficheur tactile que vous pouvez utiliser de trois manières :

- 1 Faites glisser rapidement votre pouce ou un doigt sur la zone tactile pour faire défiler rapidement les réglages de hauteur de coupe.
- 2 Faites glisser lentement votre pouce ou un doigt sur la zone tactile pour faire défiler lentement les réglages de hauteur de coupe.

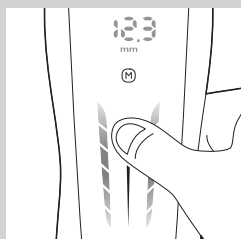
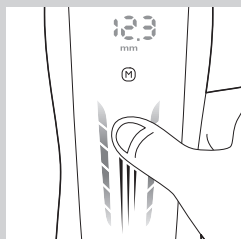

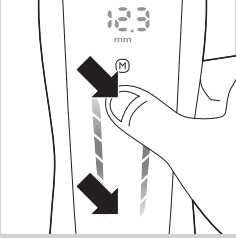

- 3 Appuyez sur le haut ou le bas de la zone tactile pour parcourir les réglages de hauteur de coupe un par un. Pour faire défiler les réglages de hauteur de coupe automatiquement par incrément de 0,1 mm, appuyez et maintenez enfoncé le bas ou le haut de la zone tactile.

### Tonte avec le sabot



Il y a 3 sabots différents :

- 1-7 mm
- 7-24 mm
- 24-42 mm

- 1** Fixez l'un des sabots sur l'appareil.

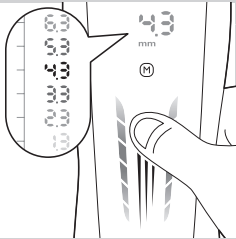

- 2** Faites glisser votre doigt vers le haut ou vers le bas pour sélectionner la hauteur de coupe souhaitée.

*Remarque : Si vous utilisez l'appareil pour la première fois, commencez par sélectionner le réglage maximal pour vous faire la main.*

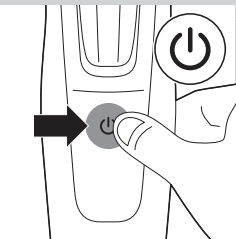

- 3** Allumez l'appareil.



- 4** Pour obtenir des résultats optimaux, déplacez la tondeuse dans le sens inverse de la pousse des poils. Veillez à ce que le sabot reste toujours en contact avec la peau.

### Tonte sans sabot

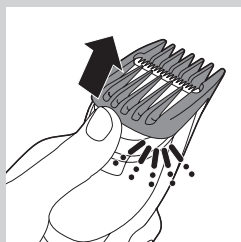

Utilisez la tondeuse sans le sabot pour tondre les poils au plus près de la peau (0,5 mm) ou pour dessiner les contours de la nuque et des favoris.

Faites attention lorsque vous procédez à la tonte sans sabot car les poils sont coupés à la racine.

- 1** Retirez le sabot de l'appareil.
- 2** Allumez l'appareil.
- 3** Touchez légèrement les poils avec la tondeuse. Effectuez des mouvements précis.

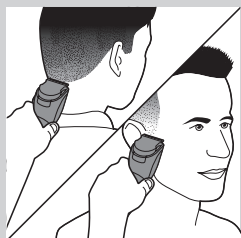

### Caractéristiques

#### Mémoire

L'appareil est doté d'une mémoire qui vous permet d'enregistrer trois réglages de hauteur de coupe fréquemment utilisés pour chaque sabot. Chaque sabot offre différentes longueurs.

#### Enregistrement d'un réglage

- 1** Faites glisser votre doigt vers le haut ou vers le bas pour sélectionner la hauteur de coupe souhaitée.
- 2** Pour accéder à la mémoire, appuyez sur le bouton « M » pendant 2 secondes.
  - ▶ Le numéro 1 commence à clignoter.

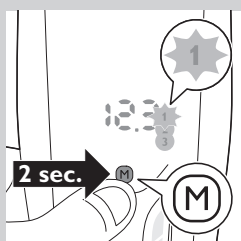
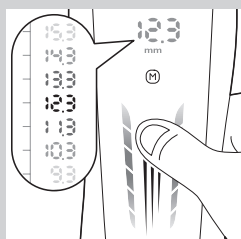



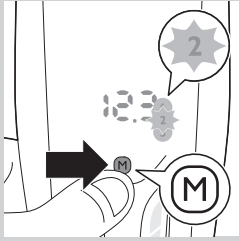

*Remarque : Si vous voulez enregistrer une hauteur de coupe comme numéro 2 ou 3 dans la mémoire, appuyez à nouveau sur le bouton M (une fois pour le numéro 2 et deux fois pour le numéro 3).*

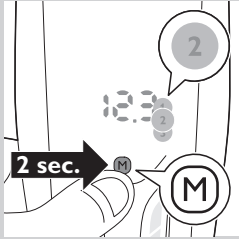

- 3** Pour enregistrer une hauteur de coupe comme numéro 1, 2 ou 3 dans la mémoire, appuyez sur le bouton M pendant 2 secondes.
  - L'afficheur indique le mot « SET » lorsque la hauteur de coupe est correctement enregistrée. Le numéro de réglage de mémoire 1, 2 ou 3 s'allume de manière continue.

### Sélection d'un réglage de mémoire

- 1** Pour accéder à la mémoire, appuyez sur le bouton « M » une fois.
  - Le numéro 1 commence à clignoter.

*Remarque : Pour sélectionner le numéro 2 ou 3 dans la mémoire, appuyez à nouveau sur le bouton M (une fois pour le numéro 2 et deux fois pour le numéro 3).*

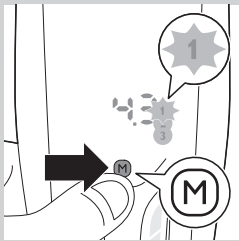

### Verrouillage de la hauteur de coupe

Cette fonctionnalité permet d'éviter toute modification accidentelle de la hauteur de coupe pendant la tonte. Chaque fois que vous allumez l'appareil, le verrouillage de la hauteur de coupe est activé. Vous ne pouvez modifier la hauteur de coupe que si vous éteignez l'appareil.

- 1** Faites glisser votre doigt vers le haut ou vers le bas pour sélectionner la hauteur de coupe souhaitée.

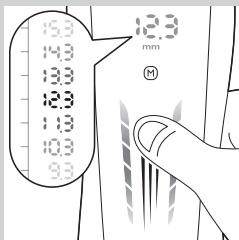

- 2** Allumez l'appareil.
  - Le symbole de verrouillage commence à clignoter. Vous ne pouvez plus modifier la hauteur de coupe.

*Remarque : Si vous voulez sélectionner un autre réglage de longueur, éteignez l'appareil. Faites glisser votre doigt sur l'afficheur pour sélectionner la hauteur de coupe souhaitée et mettez à nouveau l'appareil sous tension.*

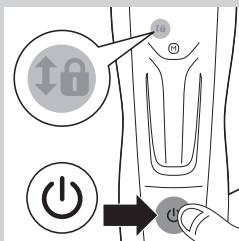

## Nettoyage



N'utilisez jamais de tampons à récurer, de produits abrasifs ou de détergents agressifs tels que de l'alcool, de l'essence ou de l'acétone pour nettoyer l'appareil.

N'immergez jamais l'appareil dans l'eau et ne le rincez pas sous le robinet.

- 1** Assurez-vous que l'appareil est éteint et débranché.
- 2** Essuyez le boîtier de l'appareil à l'aide d'un chiffon sec.
- 3** Retirez le sabot et nettoyez-le à l'aide de la brosse.

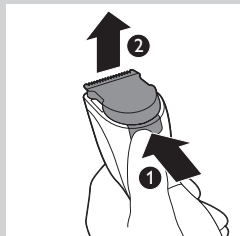

- 4** Appuyez sur le bouton de déverrouillage (1). Le bloc tondeuse se détache de l'appareil (2).

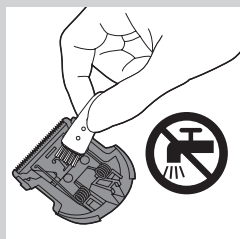

- 5** Nettoyez le bloc tondeuse à l'aide de la brosse.



- 6** Nettoyez l'intérieur de l'appareil à l'aide de la brosse de nettoyage.

N'immergez jamais l'appareil dans l'eau et ne le rincez pas sous le robinet.

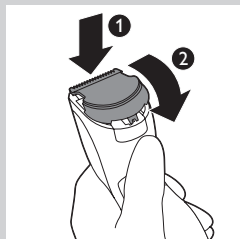

- 7** Insérez la languette du bloc tondeuse dans la fente (1) prévue à cet effet, puis remettez-le en place (2).

*Remarque : Si le message « CL » apparaît sur l'afficheur, cela signifie que trop de poils ont été recueillis entre le sabot et le bloc tondeuse. Retirez le sabot et le bloc tondeuse et nettoyez-les à l'aide de la brosse de nettoyage fournie. Nettoyez également le bord supérieur de la poignée à l'aide de la brosse de nettoyage fournie.*

## Remplacement

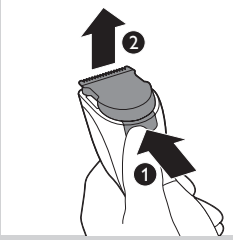

Un bloc tondeuse usé ou endommagé doit être remplacé uniquement par un bloc tondeuse d'origine Philips, disponible auprès d'un Centre Service Agréé Philips.

- 1 Appuyez sur le bouton de déverrouillage (1). Le bloc tondeuse se détache de l'appareil (2).

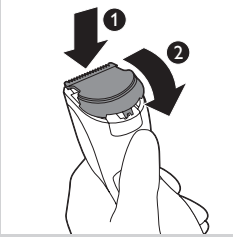

- 2 Insérez la languette du nouveau bloc tondeuse dans la fente (1) prévue à cet effet, puis remettez le bloc tondeuse en place (2).

## Commande d'accessoires

Pour acheter des accessoires ou des pièces de rechange, visitez le site Web **[www.shop.philips.com/service](http://www.shop.philips.com/service)** ou rendez-vous chez votre revendeur Philips. Vous pouvez également contacter le Service Consommateurs Philips de votre pays (voir le dépliant de garantie internationale pour les coordonnées).

## Recyclage



- Ce symbole sur un produit indique que ce dernier est conforme à la directive européenne 2012/19/UE.



- Ce symbole signifie que le produit contient une batterie rechargeable intégrée conforme à la directive européenne 2006/66/CE, qui ne doit pas être mise au rebut avec les ordures ménagères. Nous vous conseillons vivement de déposer votre produit dans un centre de collecte officiel ou un Centre Service Agréé Philips pour qu'un professionnel retire la batterie rechargeable.
- Renseignez-vous sur les dispositions en vigueur dans votre région concernant la collecte séparée des appareils électriques et électroniques et des piles rechargeables. Respectez les réglementations locales et ne jetez pas le produit et les piles rechargeables avec les ordures ménagères. La mise au rebut citoyenne des anciens produits et des piles rechargeables permet de protéger l'environnement et la santé.

## Retrait de la batterie rechargeable

*Remarque : Nous vous conseillons vivement de faire retirer la batterie rechargeable par un professionnel.*

Retirez la batterie rechargeable lorsqu'elle est complètement déchargée.

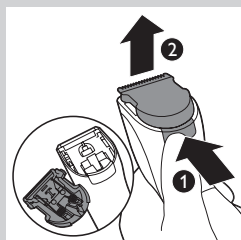

**1** Débranchez l'appareil de la prise secteur et laissez-le fonctionner jusqu'à l'arrêt complet du moteur.

**2** Appuyez sur le bouton de déverrouillage (1) et retirez le bloc tondeuse (2).

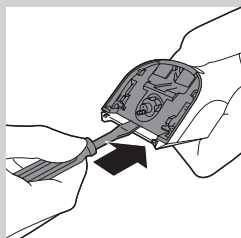

**3** Insérez le tournevis entre le bloc moteur et le panneau arrière de l'appareil. Appuyez le tournevis vers le bas autant que possible.

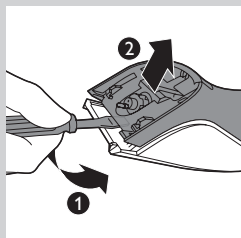

**4** Inclinez le manche du tournevis vers le bas (1) et séparez le panneau arrière de l'appareil (2).

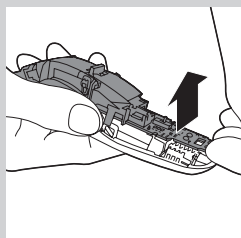

**5** Enlevez les panneaux latéraux. Tirez la partie inférieure du circuit imprimé avec la batterie rechargeable attachée de l'appareil.

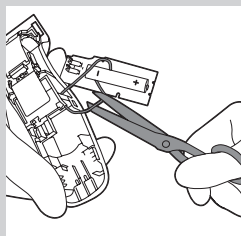

**6** Coupez les fils pour séparer la batterie rechargeable de l'appareil.

Ne branchez plus l'appareil sur le secteur après avoir l'avoir ouvert.

## Garantie et assistance

Si vous avez besoin d'une assistance ou d'informations supplémentaires, consultez le site Web **[www.philips.com/support](http://www.philips.com/support)** ou lisez le dépliant séparé sur la garantie internationale.

## Introduzione

Congratulazioni per l'acquisto e benvenuti in Philips! Per trarre il massimo vantaggio dall'assistenza Philips, registrate il vostro prodotto su [www.philips.com/welcome](http://www.philips.com/welcome).

## Descrizione generale (fig. 1)

- 1 Blocco lame
- 2 Pulsante di memoria
- 3 Superficie tattile
- 4 Pulsante on/off
- 5 Blocco impostazione di lunghezza
- 6 Spia di ricarica
- 7 Impostazioni di memoria
- 8 Display
- 9 Pettine regola altezza 1-7 mm
- 10 Pettine regola altezza 7-24 mm
- 11 Pettine regola altezza 24-42 mm
- 12 Adattatore
- 13 Spinotto
- 14 Spazzolina per la pulizia

## Importante

Prima di utilizzare l'apparecchio, leggete attentamente il presente manuale e conservatelo per eventuali riferimenti futuri.

### Pericolo

- Non bagnate l'apparecchio e l'adattatore.

### Avviso

- L'adattatore contiene un trasformatore. Non tagliate l'adattatore per sostituirlo con un'altra spina onde evitare situazioni pericolose.
- Questo apparecchio può essere usato da bambini a partire da 8 anni di età, da persone con capacità mentali, fisiche o sensoriali ridotte oppure prive di esperienza o conoscenze adatte a condizione che abbiano ricevuto assistenza o formazione per utilizzare l'apparecchio in maniera sicura e capiscano i potenziali pericoli associati a tale uso. Evitate che i bambini giochino con l'apparecchio. La manutenzione e la pulizia non devono essere eseguite da bambini se non in presenza di un adulto.

### Attenzione

- L'apparecchio non può essere lavato. Non immergetelo mai in acqua né sciacquatelo con acqua corrente.
- Controllate sempre l'apparecchio prima di utilizzarlo.
- Non usate l'apparecchio, l'adattatore o altre parti se danneggiati, poiché potrebbero causare lesioni.
- Se danneggiati, sostituite sempre l'adattatore o le altre parti con ricambi originali.
- Utilizzate questo apparecchio per lo scopo previsto come indicato nel manuale dell'utente.
- Non usate aria compressa, prodotti o sostanze abrasive o detergenti aggressivi, come benzina o acetone, per pulire l'apparecchio.



### Campi elettromagnetici (EMF)

Questo apparecchio Philips è conforme a tutti gli standard e alle norme relativi all'esposizione ai campi elettromagnetici.

### Indicazioni generali

- L'apparecchio è provvisto di un selettore automatico della tensione ed è adatto per tensioni comprese fra 100 e 240 volt.
- L'adattatore trasforma la tensione a 100-240 volt in una tensione più bassa e sicura inferiore ai 24 volt.

### Come ricaricare l'apparecchio

Caricate completamente l'apparecchio la prima volta che lo usate o dopo un lungo periodo di inutilizzo.

Se caricato per 1 ora, l'apparecchio ha un'autonomia di funzionamento senza filo di circa 120 minuti.

*Nota: dopo aver caricato completamente l'apparecchio per la prima volta, potrete usarlo anche direttamente con la presa di corrente, collegandolo semplicemente.*

### Indicazioni di ricarica

#### Indicazione batteria scarica

- Quando la batteria è quasi scarica, la spia di ricarica lampeggia in arancione.

#### Come ricaricare l'apparecchio

- Quando l'apparecchio è in ricarica, la spia di ricarica lampeggia a luce blu.

#### Ricarica completa della batteria

- Quando la batteria è completamente carica, la spia di ricarica si accende a luce blu fissa.

*Nota: dopo 30 minuti, la spia di ricarica si spegne.*

### Ricarica dell'apparecchio

- 1 Controllate che l'apparecchio sia spento.
- 2 Inserite lo spinotto nell'apparecchio.
- 3 Inserite la spina dell'adattatore nella presa di corrente a muro.
- 4 Dopo la ricarica, scollegate l'adattatore dalla presa e lo spinotto dall'apparecchio.

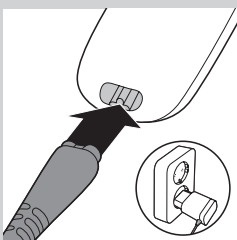
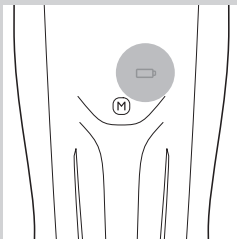
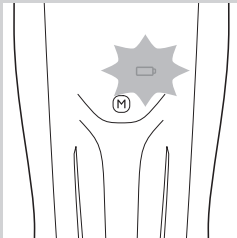

## Osservazioni per ottimizzare la durata della batteria ricaricabile

Dopo aver caricato l'apparecchio per la prima volta, vi consigliamo di usarlo fino a che la batteria non si esaurisce completamente. Continuate a usare l'apparecchio fino a che il motore non si arresta durante l'uso. Quindi, ricaricate la batteria. Ripetete questa procedura almeno due volte l'anno.

## Modalità d'uso dell'apparecchio

Le impostazioni della lunghezza di taglio sono indicate in millimetri. I valori riportati si riferiscono alla lunghezza residua dopo il taglio.

**Quando usate l'apparecchio per la prima volta, prestate la massima attenzione. Evitate movimenti troppo veloci e cercate di muovere l'apparecchio in modo delicato.**

*Consiglio: Iniziate a tagliare i capelli a un'alta impostazione della lunghezza e riducete progressivamente l'impostazione della lunghezza fino a quando non avrete raggiunto la lunghezza desiderata.*

## Uso del display

Questo apparecchio è dotato di un display con superficie tattile che potete utilizzare in tre modi diversi:

- 1 Passate velocemente il pollice o un dito sulla superficie tattile per scorrere le impostazioni della lunghezza rapidamente.
- 2 Passate lentamente il pollice o un dito sulla superficie tattile per scorrere le impostazioni della lunghezza lentamente.
- 3 Toccate la parte inferiore o superiore della superficie tattile per scorrere le impostazioni della lunghezza una alla volta. Per scorrere le impostazioni della lunghezza automaticamente in incrementi di 0,1 mm, tenete premuta la parte inferiore o superiore della superficie tattile.

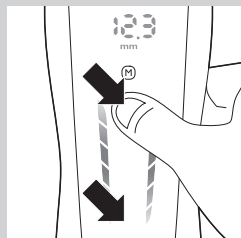
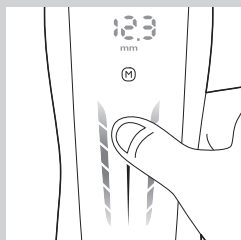
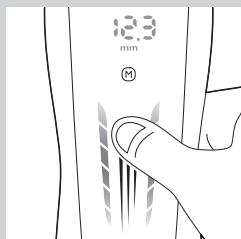



## Rifinitura con il pettine

Sono disponibili 3 pettini diversi:

- 1-7 mm
- 7-24 mm
- 24-42 mm

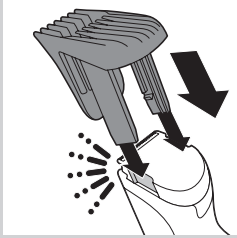

**1** Inserite uno dei pettini nell'apparecchio.

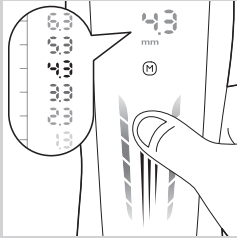

**2** Scorrete verso l'alto o verso il basso per selezionare l'impostazione della lunghezza desiderata.

*Nota: Se tagliate per la prima volta, iniziate con l'impostazione della lunghezza più alta in modo da acquisire dimestichezza con l'apparecchio.*

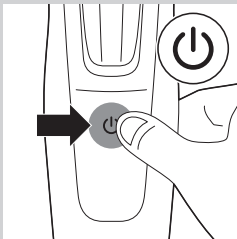

**3** Accendete l'apparecchio.



**4** Per una rifinitura più efficace, muovete l'apparecchio contropelo. Assicuratevi che la superficie del pettine sia sempre a contatto con la pelle.

### Rifinitura senza pettine

Usate il rifinitore senza pettine regola altezza per tagliare i capelli vicini alla pelle (0,5 mm) o per rifinire il contorno della nuca e delle basette.

Prestate attenzione quando eseguite la rifinitura senza il pettine poiché il blocco lame taglia tutti i capelli con cui viene a contatto.

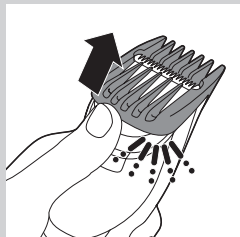

**1** Estraiete il pettine dall'apparecchio.

**2** Accendete l'apparecchio.

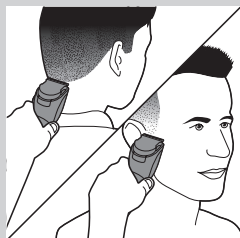

**3** Sforate i capelli con il rifinitore ed eseguite movimenti molto controllati.

### Caratteristiche

#### Memory

L'apparecchio è dotato di una memoria che consente di salvare le tre impostazioni di lunghezza usate più spesso per ciascun pettine. Ogni pettine dispone di diversi intervalli di lunghezza.

#### Memorizzazione di un'impostazione

**1** Scorrete verso l'alto o verso il basso per selezionare l'impostazione di lunghezza desiderata.

**2** Per accedere alla memoria, premete il pulsante "M" per 2 secondi.  
 ► Il numero 1 inizia a lampeggiare.

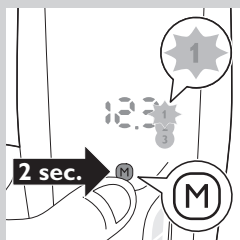
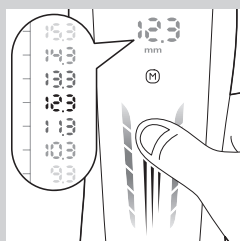

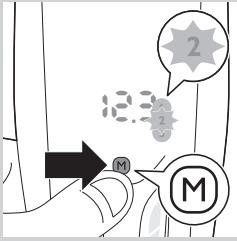

*Nota: se desiderate memorizzare un'impostazione di lunghezza con il numero 2 o 3, premete nuovamente il pulsante "M" (una volta per il numero 2 e due volte per il numero 3).*

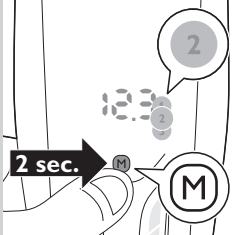

- 3** Per salvare l'impostazione di una lunghezza con il numero 1, 2 o 3 in memoria, tenete premuto il pulsante "M" per 2 secondi.
- Il display mostra la scritta "SET" quando l'impostazione di lunghezza è stata salvata correttamente. Il numero 1, 2 o 3 dell'impostazione della memoria rimane acceso a luce fissa.

### Selezione di un'impostazione di memoria

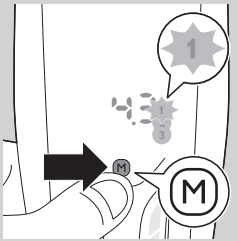

- 1** Per accedere alla memoria, premete il pulsante "M" una volta.
- Il numero 1 inizia a lampeggiare.

*Nota: per selezionare il numero 2 o 3 in memoria, premete nuovamente il pulsante "M" (una volta per il numero 2 e due volte per il numero 3).*

### Blocco impostazione di lunghezza

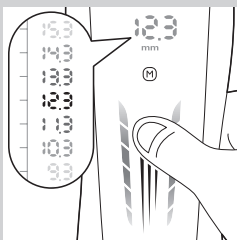

Questa funzione previene modifiche accidentali dell'impostazione della lunghezza durante l'utilizzo dell'apparecchio. Ogni volta che si accende l'apparecchio, il blocco dell'impostazione della lunghezza si attiva. È possibile modificare l'impostazione della lunghezza solo con l'apparecchio spento.

- 1** Scorrete verso l'alto o verso il basso per selezionare l'impostazione di lunghezza desiderata.

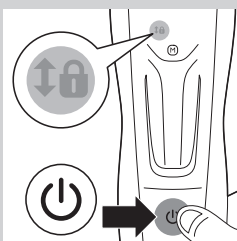

- 2** Accendete l'apparecchio.
- Il simbolo di blocco inizia a lampeggiare. Non è più possibile modificare l'impostazione della lunghezza.

*Nota: se desiderate selezionare un'impostazione di lunghezza diversa, spegnete l'apparecchio. Scorrete sul display per selezionare l'impostazione di lunghezza desiderata e accendete nuovamente l'apparecchio.*

## Pulizia

Non usate prodotti o sostanze abrasive o detergenti aggressivi, come benzina o acetone, per pulire l'apparecchio.

Non immergete mai l'apparecchio nell'acqua e non risciacquatelo sotto l'acqua corrente.

- 1** Assicuratevi che l'apparecchio sia spento e scollegato dalla presa.
- 2** Pulite la superficie esterna dell'apparecchio con un panno umido.
- 3** Rimuovete il pettine e pulitelo con l'apposita spazzolina.

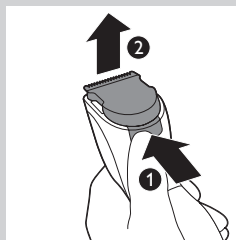

- 4** Premete il pulsante di sgancio (1). Il blocco lame si stacca dall'apparecchio (2).



- 5** Pulite il blocco lame con la spazzolina.



- 6** Pulite anche la parte interna dell'apparecchio con la spazzolina per la pulizia.

Non immergete mai l'apparecchio nell'acqua e non risciacquatelo sotto l'acqua corrente.

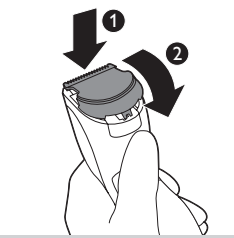

- 7** Inserite la linguetta del blocco lame nella fessura guida (1) e riposizionate il blocco lame sull'apparecchio (2).

*Nota: se sul display viene visualizzato il messaggio "CL", significa che si sono accumulati troppi capelli tra il pettine e il blocco lame. Rimuovete il pettine e il blocco lame e puliteli con la spazzolina per la pulizia fornita in dotazione. Utilizzate quest'ultima anche per pulire il bordo superiore dell'impugnatura.*

### Sostituzione

Sostituire il blocco lame danneggiato o usurato solo con un pezzo originale Philips, reperibile presso i centri di assistenza autorizzati Philips.

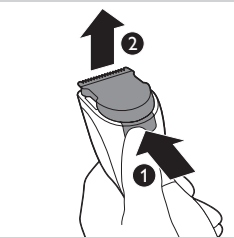

- 1** Premete il pulsante di sgancio (1). Il blocco lame si stacca dall'apparecchio (2).

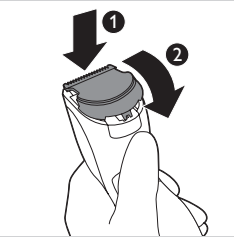

- 2** Inserite la linguetta del nuovo blocco lame nella fessura guida (1) e premete il blocco lame nell'apparecchio (2).

### Ordinazione degli accessori

Per acquistare accessori o parti di ricambio, visitate il sito **[www.shop.philips.com/service](http://www.shop.philips.com/service)** oppure recatevi presso il vostro rivenditore Philips. Potete contattare anche il centro assistenza Philips del vostro paese (per i dettagli di contatto, consultate l'opuscolo della garanzia internazionale).

## Riciclaggio



- Questo simbolo indica che il prodotto è conforme alla Direttiva europea 2012/19/UE.



- Questo simbolo indica che il prodotto contiene una batteria ricaricabile integrata conforme alla direttiva europea 2006/66/CE e che quindi non può essere smaltita con i normali rifiuti domestici. Vi consigliamo di portare l'apparecchio presso un punto di raccolta ufficiale o un centro assistenza Philips dove un tecnico provvederà alla rimozione della batteria.
- Informatevi sulle normative locali relative alla raccolta differenziata dei prodotti elettrici ed elettronici e delle batterie ricaricabili. Attenetevi alle normative locali e non smaltite il prodotto e le batterie ricaricabili con i normali rifiuti domestici. Lo smaltimento corretto dei vostri prodotti usati contribuisce a prevenire potenziali effetti negativi sull'ambiente e sulla salute.

## Rimozione della batteria ricaricabile

*Nota: consigliamo di far rimuovere la batteria ricaricabile da un tecnico.*

Rimuovete la batteria ricaricabile solo se completamente scarica.

- 1 Scollegate l'apparecchio dalla presa di corrente e lasciatelo in funzione fino al completo arresto.
- 2 Premete il pulsante di sgancio (1) ed estraete il blocco lame (2).
- 3 Inserite il cacciavite tra il gruppo motore e il pannello posteriore dell'apparecchio. Premete il cacciavite per quanto possibile.

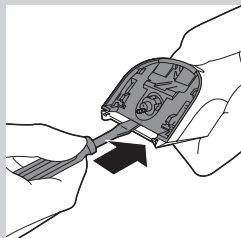
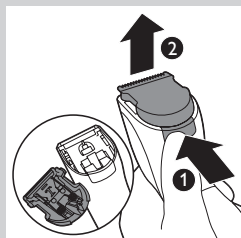

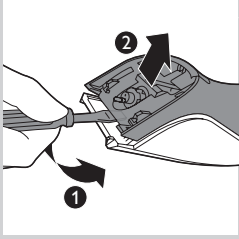

- 4** Inclinate l'impugnatura del cacciavite verso il basso (1) e separate il pannello posteriore dall'apparecchio (2).

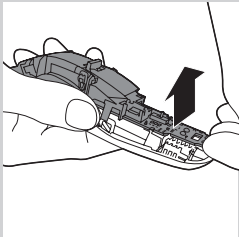

- 5** Rimuovete i pannelli laterali. Estraiete dall'apparecchio la parte inferiore della scheda a circuito stampato con la batteria ricaricabile collegata.

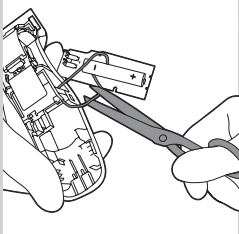

- 6** Tagliate i fili metallici per separare la batteria ricaricabile dall'apparecchio.

Non ricollegate l'apparecchio alla presa di corrente dopo averlo aperto.

### Garanzia e assistenza

Per assistenza o informazioni, visitate il sito Web all'indirizzo **[www.philips.com/support](http://www.philips.com/support)** oppure leggete l'opuscolo della garanzia internazionale.

## Introductie

Gefeliciteerd met uw aankoop en welkom bij Philips! Als u volledig wilt profiteren van de ondersteuning die Philips biedt, registreer uw product dan op **[www.philips.com/welcome](http://www.philips.com/welcome)**.

## Algemene beschrijving (fig. 1)

- 1 Knipelement
- 2 Geheugenknop
- 3 Aanraakgebied
- 4 Aan-uitknop
- 5 Lengtestandvergrendeling
- 6 Opladlampje
- 7 Geheugeninstellingen
- 8 Display
- 9 Trimkam 1-7mm
- 10 Trimkam 7-24mm
- 11 Trimkam 24-42mm
- 12 Adapter
- 13 Kleine stekker
- 14 Reinigingsborsteltje

## Belangrijk

Lees deze gebruiksaanwijzing zorgvuldig door voordat u het apparaat gaat gebruiken. Bewaar de gebruiksaanwijzing om deze zo nodig later te kunnen raadplegen.

### Gevaar

- Houd het apparaat en de adapter droog.

### Waarschuwing

- De adapter bevat een transformator. Knip de adapter niet af om deze te vervangen door een andere stekker, aangezien dit een gevaarlijke situatie oplevert.
- Dit apparaat kan worden gebruikt door kinderen vanaf 8 jaar en door personen met verminderde lichamelijke, zintuiglijke of geestelijke capaciteiten, of die gebrek aan ervaring of kennis hebben, als iemand die verantwoordelijk is voor hun veiligheid toezicht op hen houdt, en zij de gevaren van het gebruik begrijpen. Kinderen mogen niet met het apparaat spelen. Reiniging en onderhoud dienen niet zonder toezicht door kinderen te worden uitgevoerd.

### Let op

- Dit apparaat is niet afspoelbaar. Dompel het apparaat nooit in water en spoel het nooit af onder de kraan.
- Controleer het apparaat altijd voordat u het gaat gebruiken.
- Gebruik het apparaat, de adapter of een van de onderdelen niet als deze beschadigd zijn, omdat dit verwondingen kan veroorzaken.
- Vervang een beschadigde adapter altijd door een adapter van hetzelfde type.
- Gebruik dit apparaat alleen voor het beoogde doeleinde zoals beschreven in de gebruiksaanwijzing.





- Gebruik nooit perslucht, schuursponzen, schurende schoonmaakmiddelen of agressieve vloeistoffen zoals benzine of aceton om het apparaat schoon te maken.

**Elektromagnetische velden (EMV)**

Dit Philips-apparaat voldoet aan alle toepasbare richtlijnen en voorschriften met betrekking tot blootstelling aan elektromagnetische velden.

**Algemeen**

- Het apparaat is voorzien van een automatische voltagekeuzeschakelaar en is geschikt voor een netspanning tussen 100 en 240 volt.
- De adapter zet 100-240 volt om in een veilige laagspanning van minder dan 24 volt.

**Opladen**

Laad het apparaat volledig op voordat u het voor de eerste keer gebruikt en wanneer u het langere tijd niet hebt gebruikt.

Wanneer het apparaat 1 uur is opgeladen, kunt u het tot 120 minuten snoerloos gebruiken.

*Opmerking: Nadat u het apparaat voor de eerste keer volledig hebt opgeladen, kunt u het ook gebruiken wanneer het is aangesloten op het stopcontact.*

*U hoeft alleen maar de stekker in het stopcontact te steken.*

**Oplaadindicaties**

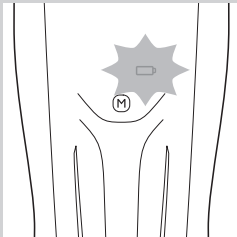

**Batterij bijna leeg-indicatie**

- Wanneer de accu bijna leeg is, begint het oplaadlampje oranje te knipperen.

**Opladen**

- Als het apparaat wordt opgeladen, knippert het oplaadlampje blauw.

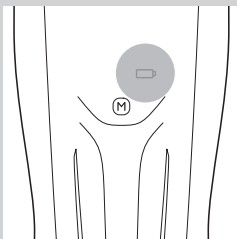

**Accu vol**

- Als de accu volledig is opgeladen, blijft het oplaadlampje blauw branden.

*Opmerking: Na 30 minuten gaat het oplaadlampje uit.*

## Het apparaat opladen

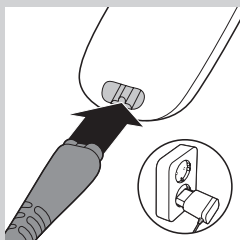

- 1 Zorg ervoor dat het apparaat is uitgeschakeld.
- 2 Steek de kleine stekker in het apparaat.
- 3 Steek de adapter in het stopcontact.
- 4 Haal de adapter na het opladen uit het stopcontact en trek de kleine stekker uit het apparaat.

## De levensduur van de accu optimaliseren

Wanneer u het apparaat voor het eerst hebt opgeladen, raden wij u aan het te gebruiken totdat de accu helemaal leeg is. Gebruik het apparaat totdat de motor tijdens een trimbeurt bijna ophoudt met draaien en laad de accu dan pas weer op. Volg deze procedure ten minste twee keer per jaar.

## Het apparaat gebruiken

De haarlengtestanden worden in millimeters aangegeven. De standen komen overeen met de resterende haarlengte na het trimmen.

Als dit de eerste keer is dat u een tondeuse gebruikt, wees dan voorzichtig. Beweeg de tondeuse niet te snel en maak rustige, vloeiende bewegingen.

*Tip: Begin te trimmen op een hoge lengtestand en verlaag de lengtestand geleidelijk tot u de gewenste haarlengte hebt bereikt.*

## Het display gebruiken

Dit apparaat heeft een display met touch-functionaliteit dat u op drie manieren kunt gebruiken:

- 1 Veeg snel met uw duim of een vinger over het aanraakvlak om snel door de lengte-instellingen te bladeren.
- 2 Veeg langzaam met uw duim of een vinger over het aanraakvlak om langzaam door de lengte-instellingen te bladeren.

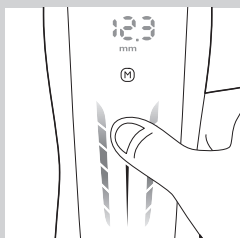
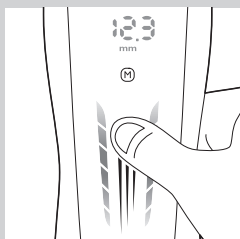

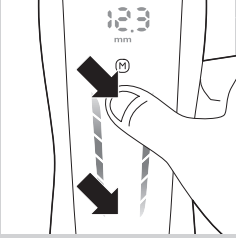

- 3 Tik op het onderste of bovenste deel van het aanraakvlak om één voor één door de lengte-instellingen te bladeren. Als u automatisch door de lengte-instellingen wilt bladeren in stappen van 0,1 mm, houd uw vinger dan op het onderste of bovenste deel van het aanraakvlak.

### Trimmen met kam



Er zijn 3 verschillende kammen:

- 1-7 mm
- 7-24 mm
- 24-42 mm

- 1** Bevestig een van de kammen op het apparaat.

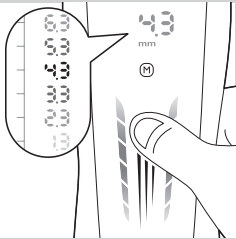

- 2** Veeg omhoog of omlaag om de gewenste lengtestand te kiezen.

*Opmerking: Wanneer u voor de eerste keer trimt, begin dan te trimmen op de hoogste stand om vertrouwd te raken met het apparaat.*

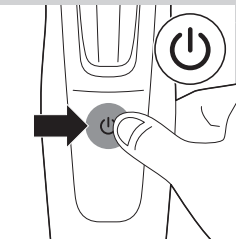

- 3** Schakel het apparaat in.



- 4** Trimmen gaat het beste als u de tondeuse tegen de haargroeirichting in beweegt. Zorg ervoor dat de kam steeds in contact blijft met de huid.

### Trimmen zonder kam

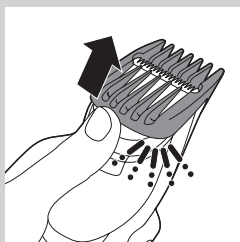

Gebruik de tondeuse zonder de trimkam om het haar zeer kort te knippen (0,5 mm) of om de neklijn en bakkebaarden bij te werken.

Pas op wanneer u trimt zonder kam: het knipelement knipt iedere haar die het aanraakt.

- 1** Duw de kam van het apparaat.
- 2** Schakel het apparaat in.

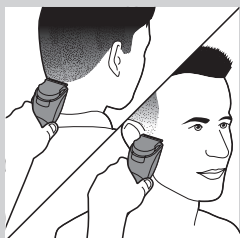

- 3** Raak het haar voorzichtig aan met de tondeuse en maak beheerste bewegingen.

### Kenmerken

#### Geheugen

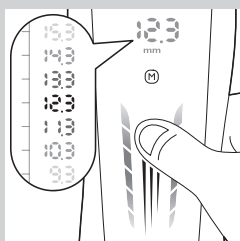

Het apparaat heeft een geheugen waarin u drie vaakgebruikte lengtestanden voor elke kam kunt opslaan. Elke kam heeft verschillende lengtestanden.

#### Een stand opslaan

- 1** Veeg omhoog of omlaag om de gewenste lengtestand te kiezen.
- 2** Om het geheugen te openen, drukt u 2 seconden op knop 'M'.
  - Nummer 1 begint te knippen.

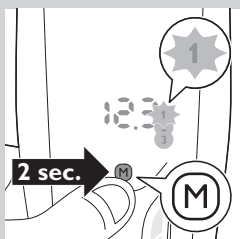

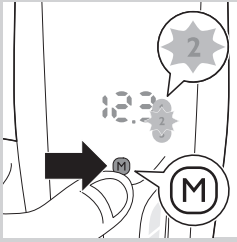

*Opmerking: Als u een lengtestand wilt opslaan als nummer 2 of 3 in het geheugen, druk dan nogmaals op de knop M (eenmaal voor nummer 2 en tweemaal voor nummer 3).*

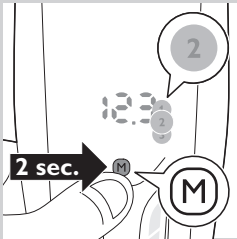

- 3** U kunt een lengtestand opslaan als nummer 1, 2 of 3 in het geheugen door de knop M 2 seconden ingedrukt te houden.
- ▶ Het display toont het woord 'SET' (Ingesteld) wanneer de lengtestand correct is opgeslagen. Het nummer 1, 2 of 3 van de geheugeninstelling blijft branden.

### Een geheugeninstelling selecteren

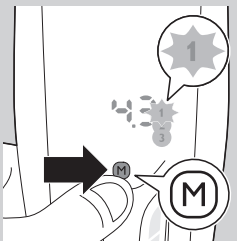

- 1** Druk eenmaal op de knop 'M' om het geheugen te openen.
- ▶ Nummer 1 begint te knippen.

*Opmerking: Om een nummer 2 of 3 in het geheugen op te slaan, drukt u nogmaals op de knop M (eenmaal voor nummer 2 en tweemaal voor nummer 3).*

### Lengtestandvergrendeling

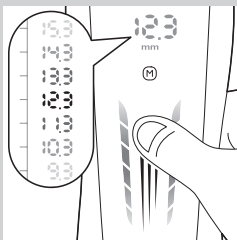

Deze functie voorkomt dat u de lengtestand onbedoeld wijzigt tijdens het trimmen. Telkens wanneer u het apparaat inschakelt, wordt de lengtestandvergrendeling geactiveerd. U kunt alleen de lengtestand wijzigen als u het apparaat uitschakelt.

- 1** Veeg omhoog of omlaag om de gewenste lengtestand te kiezen.

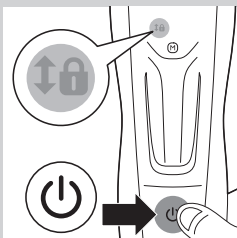

- 2** Schakel het apparaat in.
- ▶ Het vergrendelingssymbool begint te knippen. U kunt de lengtestand nu niet meer wijzigen.

*Opmerking: Als u een andere lengtestand wilt selecteren, schakelt u het apparaat uit. Veeg op het display om de gewenste lengtestand te selecteren en schakel het apparaat weer in.*

## Schoonmaken

Gebruik nooit schuursponzen, schurende schoonmaakmiddelen of agressieve vloeistoffen zoals alcohol, benzine of aceton om het apparaat schoon te maken.

Dompel het apparaat nooit in water en spoel het ook niet af onder de kraan.

**1** Zorg ervoor dat het apparaat uitgeschakeld is en niet op netspanning aangesloten is.

**2** Veeg de behuizing van het apparaat schoon met een droge doek.

**3** Verwijder de kam en maak deze schoon met het borsteltje.

**4** Druk op de ontgrendelknop (1). Het knipelement komt los van het apparaat (2).

**5** Maak het knipelement schoon met het borsteltje.

**6** Maak de binnenkant van het apparaat schoon met het schoonmaakborsteltje.

Dompel het apparaat nooit in water en spoel het ook niet af onder de kraan.

**7** Plaats het nokje van het knipelement in de geleidegroef (1) en duw het knipelement weer op het apparaat (2).

*Opmerking: Als het bericht 'CL' wordt weergegeven op het display, heeft zich te veel haar opgehoopt tussen de kam en het knipelement. Verwijder de kam en het knipelement en maak deze schoon met het bijgeleverde schoonmaakborsteltje. Maak ook de bovenrand van het handvat schoon met het bijgeleverde schoonmaakborsteltje.*

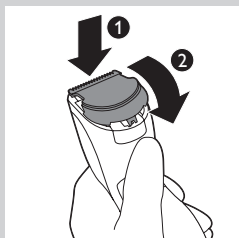
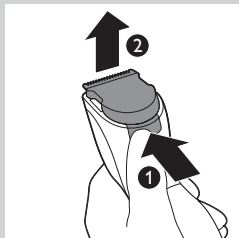

## Vervanging

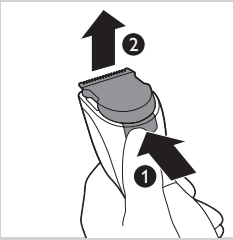

Vervang een versleten of beschadigd knipelement alleen door een origineel Philips-knipelement, dat verkrijgbaar is bij geautoriseerde Philips-servicecentra.

- 1 Druk op de ontgrendelknop (1). Het knipelement komt los van het apparaat (2).

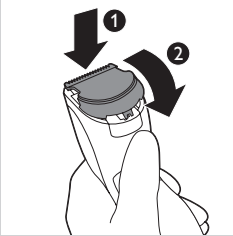

- 2 Plaats het nokje van het nieuwe knipelement in de geleidegroef (1) en duw het knipelement op het apparaat (2).

## Accessoires bestellen

Ga naar [www.shop.philips.com/service](http://www.shop.philips.com/service) om accessoires en reserveonderdelen te kopen of ga naar uw Philips-dealer. U kunt ook contact opnemen met het Philips Consumer Care Centre in uw land (zie het 'worldwide guarantee'-vouwblad voor contactgegevens).

## Recycling



- Dit symbool op een product betekent dat het product voldoet aan EU-richtlijn 2012/19/EU.



- Dit symbool betekent dat het product een ingebouwde accu bevat die valt onder de EU-richtlijn 2006/66/EG en niet mag worden weggegooid bij het gewone huishoudelijke afval. We raden u sterk aan om uw product naar een officieel inzamelpunt of een Philips-servicecentrum te brengen om een vakman de accu te laten verwijderen.
- Stel uzelf op de hoogte van de lokale wetgeving over gescheiden inzameling van afval van elektrische en elektronische producten en accu's. Volg de lokale regels op en werp het product en de accu's nooit samen met ander huisvuil weg. Als u oude producten en accu's correct verwijdert, voorkomt u negatieve gevolgen voor het milieu en de volksgezondheid.

## De accu verwijderen

*Opmerking: We raden u sterk aan om een vakman de accu te laten verwijderen.*

Verwijder de accu alleen wanneer deze helemaal leeg is.

- 1** Haal de stekker uit het stopcontact en laat de motor lopen totdat deze stopt.
- 2** Druk op de ontgrendelknop (1) en verwijder het knipelement (2).

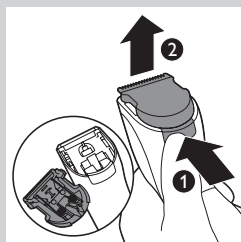

- 3** Plaats de schroevendraaier tussen de motorunit en het achterpaneel van het apparaat. Duw de schroevendraaier zo ver mogelijk naar beneden.

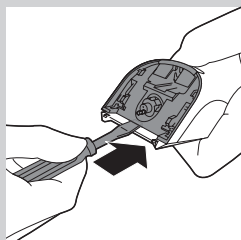

- 4** Kantel het handvat van de schroevendraaier omlaag (1) en haal het achterpaneel los van het apparaat (2).

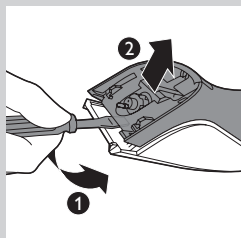

- 5** Verwijder de zijpanelen. Trek het onderste deel van de printplaat met de accu los van het apparaat.

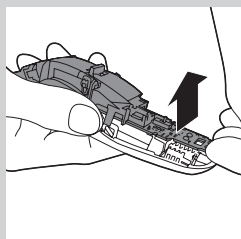

- 6** Knip de draden van de accu los om de accu los te maken van het apparaat.

Sluit het apparaat niet meer aan op netspanning nadat u het hebt geopend.

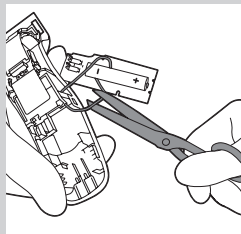



## Garantie en ondersteuning

Als u informatie of ondersteuning nodig hebt, ga dan naar **[www.philips.com/support](http://www.philips.com/support)** of lees het 'worldwide guarantee'-vouwblad.

## Innledning

Gratulerer med kjøpet og velkommen til Philips!  
Du får best mulig nytte av støtten som Philips tilbyr; hvis du registrerer produktet ditt på [www.philips.com/welcome](http://www.philips.com/welcome).

## Generell beskrivelse (fig. 1)

- 1 Kutteenhet
- 2 Minneknapp
- 3 Berøringsområde
- 4 Av/på-knapp
- 5 Lås for lengdeinnstilling
- 6 Ladelampe
- 7 Innstillinger i minnet
- 8 Skjerm
- 9 Trimmekam 1-7 mm
- 10 Trimmekam 7-24 mm
- 11 Trimmekam 24-42 mm
- 12 Adapter
- 13 Liten kontakt
- 14 Rengjøringsbørste

## Viktig

Les denne brukerveiledningen nøye før du bruker apparatet, og ta vare på den for senere referanse.

### Fare

- Sørg for å holde både apparatet og adapteren tørre.

### Advarsel

- Adapteren inneholder en omformer. Ikke klipp av adapteren for å erstatte den med et annet støpsel. Dette kan føre til farlige situasjoner.
- Dette apparatet kan brukes av barn over 8 år og av personer som har nedsatt sansevne eller fysisk eller psykisk funksjonsevne, eller personer med manglende erfaring eller kunnskap, dersom de får tilsyn eller instruksjoner om bruk av apparatet på en sikker måte og forstår risikoen. Barn skal ikke leke med apparatet. Rengjøring og brukervedlikehold skal ikke utføres av barn uten tilsyn.

### Forsiktig

- Dette apparatet kan ikke vaskes. Apparatet må aldri senkes ned i vann eller skylles under springen.
- Sjekk alltid apparatet før du bruker det.
- Ikke bruk apparatet, adapteren eller andre deler hvis de er skadet. Det kan føre til personskade.
- Bytt alltid ut en ødelagt adapter eller del med tilsvarende originaldel.
- Bruk bare dette apparatet til beregnet formål som vist i brukerhåndboken.
- Ikke bruk trykkluft, skurebørster, skuremidler eller væsker som bensin eller aceton for å rengjøre apparatet.

### Elektromagnetiske felt (EMF)

Dette Philipsapparatet overholder alle aktuelle standarder og forskrifter for eksponering for elektromagnetiske felt.



### Generelt

- Apparatet er utstyrt med en automatisk spenningsvelger og er egnet for nettspenninger fra 100 til 240 volt.
- Adapteren omformer 100–240 V til en sikker lavspenning på under 24 V.

### Lading

Lad apparatet helt opp før du bruker det for første gang eller når det har ligget ubrukt over en lengre periode.

Når apparatet lades i én time, har det en trådløs driftstid på opptil 120 minutter.

*Merk: Etter at du har ladet apparatet fullstendig for første gang, kan apparatet også brukes direkte fra strømmettet. Du trenger bare å koble det til strømmettet.*

### Indikatorer for lading

#### Lampe for lavt batterinivå

- Når batteriet er nesten tomt, begynner ladelampen å blinke oransje.

#### Lading

- Når apparatet lades, blinker ladelampen blått.

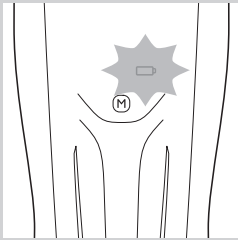

#### Fulladet batteri

- Når batteriet er fulladet, lyser ladelampen kontinuerlig blått.

*Merk: Ladelampen slukkes etter 30 minutter.*

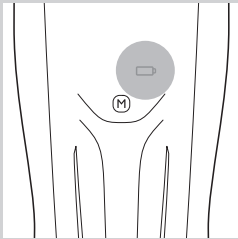

### Lade apparatet

- 1 Pass på at apparatet er slått av.
- 2 Sett den lille kontakten inn i apparatet.
- 3 Sett adapteren i stikkontakten.
- 4 Etter ladingen trekker du ut adapteren fra stikkontakten, og den lille kontakten ut av apparatet.

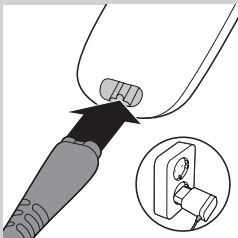

## Forleng levetiden på det oppladbare batteriet

Når du har ladet apparatet for første gang, anbefaler vi at du bruker det til batteriet er helt tomt. Fortsett å bruke apparatet til motoren nesten stopper under en økt. Deretter lader du batteriet. Følg denne prosedyren minst to ganger i året.

## Bruke apparatet

Hårlengdeinnstillingene angis i millimeter. Innstillingene tilsvarer gjenværende hårlengde etter klipping.

**Vær forsiktig hvis det er første gang du bruker en trimmer. Ikke beveg trimmeren for raskt. Bruk jevne og rolige bevegelser.**

*Tips: Begynn å trimme med høy lengdeinnstilling, og reduser lengdeinnstillingen gradvis til du har nådd ønsket hårlengde.*

## Bruke displayet

Dette apparatet har et display med berøringsfunksjoner som du kan bruke på tre forskjellige måter:

- 1 Skyv raskt tommelen eller fingeren over berøringsområdet for å bla raskt gjennom lengdeinnstillingene.
- 2 Skyv sakte tommelen eller fingeren over berøringsområdet for å bla sakte gjennom lengdeinnstillingene.
- 3 Trykk på den nederste eller øverste delen av berøringsområdet for å gå gjennom lengdeinnstillingene én om gangen. For å bla gjennom lengdeinnstillingene automatisk i trinn på 0,1 mm kan du trykke på og holde nede den nederste eller øverste delen av berøringsområdet.

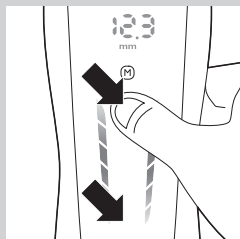
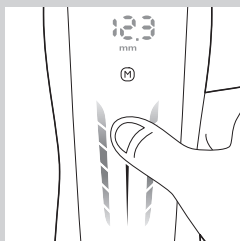
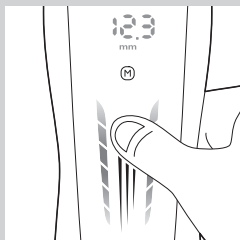

## Trimming med kammen

Det finnes tre ulike kammer:

- 1-7 mm
- 7-24 mm
- 24-42 mm

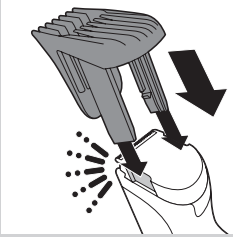

**1** Fest én av kammene på apparatet.

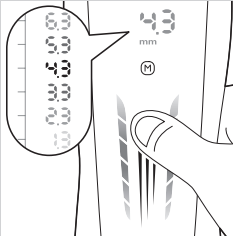

**2** Skyv oppover eller nedover for å velge ønsket lengdeinnstilling.

*Merk: Når du trimmer for første gang, begynner du med den høyeste lengdeinnstillingen, slik at du blir kjent med apparatet.*

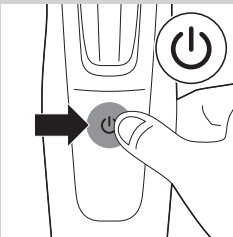

**3** Slå på apparatet.



**4** Du trimmer mest effektivt ved å bevege trimmeren mot hårets vekstretning. Kontroller at overflaten på kammen alltid er i kontakt med huden.

## Trimming uten kam

Bruk trimmeren uten trimmekammen for å trimme håret kort (0,5 mm) eller for å trimme nakkehårene og kinnskjegget.

Vær forsiktig når du trimmer uten kammen. Klippeelementet fjerner alt hår den kommer i berøring med.

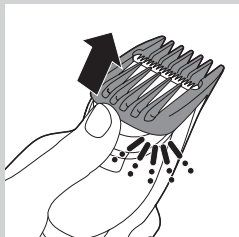

**1** Skyv kammen av apparatet.

**2** Slå på apparatet.

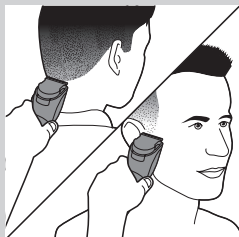

**3** Berør håret lett med trimmeren. Bruk kontrollerte bevegelser.

## Funksjoner

### Minne

Apparatet har et minne som gjør det mulig å lagre tre lengdeinnstillinger du bruker ofte, for hver kam. Hver kam har ulike lengdeverdier:

#### Lagre en innstilling

**1** Skyv oppover eller nedover for å velge ønsket lengdeinnstilling.

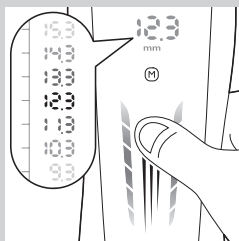

**2** For å åpne minnet trykker du på M-knappen i to sekunder.  
 ▶ Tallet 1 begynner å blinke.

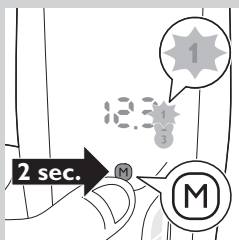

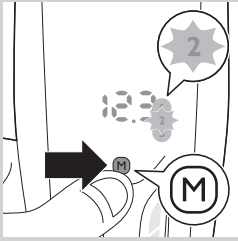

*Merk: Hvis du vil lagre en lengdeinnstilling som nummer 2 eller 3 i minnet, trykker du på M-knappen igjen (én gang for nummer 2 og to ganger for nummer 3).*

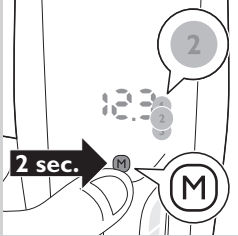

- 3** For å lagre en lengdeinnstilling som nummer 1, 2 eller 3 i minnet må du trykke på M-knappen i to sekunder.
- Displayet viser ordet SET (ANGITT) når lengdeinnstillingen er lagret. Innstilling nummer 1, 2 eller 3 i minnet lyser kontinuerlig.

### Velge en innstilling i minnet

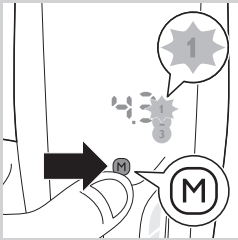

- 1** For å åpne minnet trykker du på M-knappen én gang.
- Tallet 1 begynner å blinke.

*Merk: Hvis du vil velge nummer 2 eller 3 i minnet, trykker du på M-knappen igjen (én gang for nummer 2 og to ganger for nummer 3).*

### Lås for lengdeinnstilling

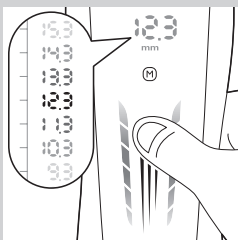

Denne funksjonen forhindrer at lengdeinnstillingen endres mens du trimmer håret. Hver gang du slår på apparatet, blir låsen for lengdeinnstilling aktivert. Du kan bare endre lengdeinnstillingen hvis du slår av apparatet.

- 1** Skyv oppover eller nedover for å velge ønsket lengdeinnstilling.

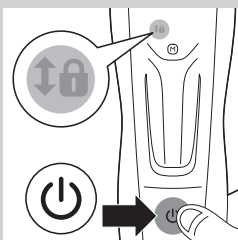

- 2** Slå på apparatet.
- Låsesymbolet begynner å blinke. Du kan ikke endre lengdeinnstillingen lenger.

*Merk: Hvis du vil velge en annen lengdeinnstilling, må du slå av apparatet. Skyv i displayet for å velge ønsket lengdeinnstilling, og slå på apparatet igjen.*

## Rengjøring

Bruk aldri skurebørster, skuremidler eller væsker som alkohol, bensin eller aceton til å rengjøre apparatet.

Senk aldri apparatet ned i vann eller skyll det under springen.

- 1** Sørg for at apparatet er slått av og at det er koblet fra strømmettet.
- 2** Tørk av utsiden av apparatet med en tørr klut.
- 3** Fjern kammen, og rengjør den med børsten.

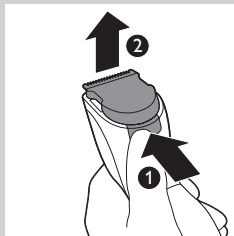

- 4** Trykk på utløserknappen (1). Kutteenheten løsner fra apparatet (2).

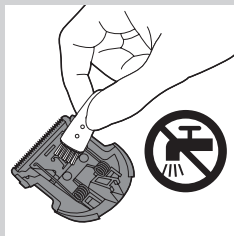

- 5** Rengjør kutteenheten med børsten.



- 6** Rengjør innsiden av apparatet med rengjøringsbørsten.
- Senk aldri apparatet ned i vann eller skyll det under springen.



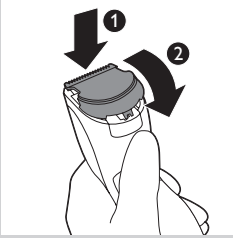

- 7** Sett tappen på kutteenheten inn i styresporet (1), og skyv kutteenheten tilbake på apparatet (2).

*Merk: Hvis meldingen CL vises i displayet, har det samlet seg for mye hår mellom kammen og kutteenheten. Fjern kammen og kutteenheten, og rengjør dem med rengjøringsbørsten som følger med. Rengjør også den øverste kanten av håndtaket med rengjøringsbørsten som følger med.*

## Utskiftning

Du må bare erstatte en slitt eller ødelagt kutteenhet med en original Philips-kutteenhet. Den er tilgjengelig fra autoriserte Philips-servicesentre.

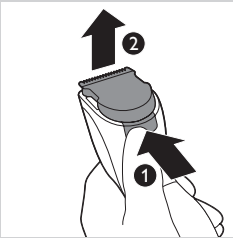

- 1** Trykk på utløserknappen (1). Kutteenheten løsner fra apparatet (2).

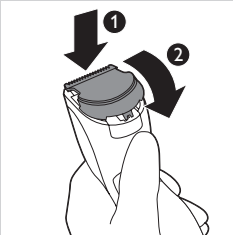

- 2** Sett tappen på den nye kutteenheten inn i styresporet (1), og skyv kutteenheten på apparatet (2).

## Bestille tilbehør

Hvis du vil kjøpe tilbehør eller reservedeler, kan du gå til [www.shop.philips.com/service](http://www.shop.philips.com/service) eller gå til en Philips-forhandler. Du kan også ta kontakt med Philips' forbrukerstøtte i landet der du bor (se i garantiheftet for kontaktinformasjon).

## Resirkulering



- Dette symbolet på et produkt betyr at produktet omfattes av EU-direktiv 2012/19/EU.



- Dette symbolet betyr at produktet inneholder et innebygd oppladbart batteri som omfattes av EU-direktiv 2006/66/EF, og som ikke kan avhendes i vanlig husholdningsavfall. Vi anbefaler deg å ta med produktet til et offentlig innsamlingssted eller til et Philips-servicesenter, slik at det oppladbare batteriet kan fjernes av en faglært.
- Gjør deg kjent med lokale innsamlingsordninger for elektriske og elektroniske produkter og oppladbare batterier. Følg lokale bestemmelser, og kast aldri produktet og de oppladbare batteriene som vanlig restavfall. Riktig deponering av gamle produkter og oppladbare batterier bidrar til å forhindre negative konsekvenser for helse og miljø.

## Fjerne det oppladbare batteriet

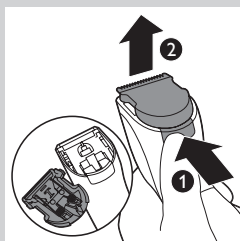

*Merk: Vi anbefaler på det sterkeste at du får en faglært til å fjerne det oppladbare batteriet.*

Fjern det oppladbare batteriet kun hvis det er helt tomt.

- 1** Koble apparatet fra stikkontakten, og la det gå til motoren stopper.
- 2** Trykk på utløserknappen (1) og ta av kutteenheten (2).

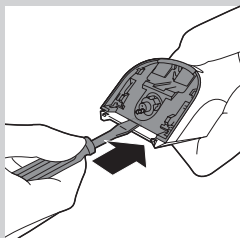

- 3** Sett skrutrekkeren inn mellom motorenheten og bakpanelet på apparatet. Trykk skrutrekkeren ned så langt som mulig.

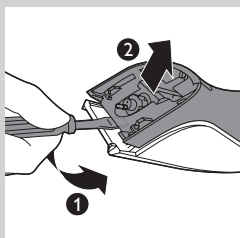

- 4** Vipp håndtaket på skrutrekkeren nedover (1), og skill bakpanelet fra apparatet (2).

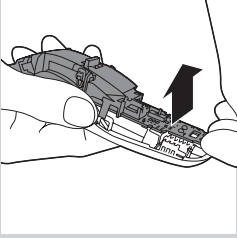

- 5** Fjern sidepanelene. Trekk den nedre delen av kretskortet med det oppladbare batteriet ut av apparatet.

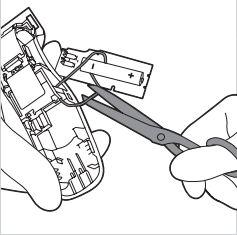

- 6** Kutt ledningene for å skille det oppladbare batteriet fra apparatet. Ikke koble apparatet til strømmettet etter at du har åpnet det.

### Garanti og støtte

Hvis du trenger kundestøtte eller informasjon, kan du gå til [www.philips.com/support](http://www.philips.com/support) eller lese i garantiheftet.

## Introdução

Parabéns pela sua compra e bem-vindo à Philips! Para tirar todo o partido da assistência fornecida pela Philips, registre o seu produto em [www.philips.com/welcome](http://www.philips.com/welcome).

## Descrição geral (fig. 1)

- 1 Unidade de corte
- 2 Botão de memória
- 3 Área de toque
- 4 Botão ligar/desligar
- 5 Bloqueio da regulação de comprimento
- 6 Luz de carga
- 7 Regulações da memória
- 8 Visor
- 9 Pente aparador 1-7 mm
- 10 Pente aparador 7-24 mm
- 11 Pente aparador 24-42 mm
- 12 Transformador
- 13 Ficha pequena
- 14 Escova de limpeza

## Importante

Leia cuidadosamente este manual do utilizador antes de utilizar o aparelho e guarde-o para consultas futuras.

### Perigo

- Mantenha o aparelho e o transformador secos.

### Aviso

- O adaptador contém um transformador. Não corte o adaptador para o substituir por outro, porque isso poderá dar origem a situações de perigo.
- Este aparelho pode ser utilizado por crianças com idade igual ou superior a 8 anos e por pessoas com capacidades físicas, sensoriais ou mentais reduzidas, ou com falta de experiência e conhecimento, caso sejam supervisionadas ou tenham recebido instruções relativas à utilização segura do aparelho e se compreenderem os perigos envolvidos. As crianças não podem brincar com o aparelho. A limpeza e a manutenção do aparelho não podem ser efectuadas por crianças sem supervisão.

### Cuidado

- Este aparelho não é lavável. Não o mergulhe em água nem o lave com água corrente.
- Verifique sempre o aparelho antes de o utilizar.
- Não utilize o aparelho, o transformador nem qualquer outra peça se estes estiverem danificados, visto que isto pode causar ferimentos.
- Substitua sempre um transformador ou uma peça danificados por outros equivalentes de origem.
- Utilize este aparelho apenas para o fim a que se destina, conforme indicado no manual do utilizador.
- Nunca utilize ar comprimido, esfregões, agentes de limpeza abrasivos ou líquidos agressivos, tais como petróleo ou acetona, para limpar o aparelho.



### Campos electromagnéticos (CEM)

Este aparelho Philips cumpre todas as normas e regulamentos aplicáveis relativos à exposição a campos electromagnéticos.

#### Geral

- O aparelho está equipado com um selector de voltagem automático e está preparado para voltagens entre 100 e 240 volts.
- O adaptador transforma 100-240 volts numa tensão segura e baixa inferior a 24 volts.

### Carregamento

Carregue totalmente o aparelho antes da primeira utilização ou após um período prolongado de inactividade.

Se carregado durante 1 hora, o aparelho possui uma autonomia sem fios de até 120 minutos.

*Nota: Depois de carregar totalmente o aparelho pela primeira vez, também pode utilizá-lo directamente ligado à corrente eléctrica. Basta ligar o aparelho à alimentação eléctrica.*

### Indicações de carregamento

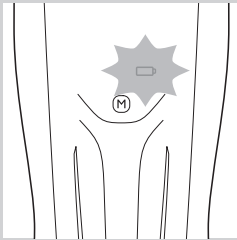

#### Indicação de bateria fraca

- Quando a bateria estiver quase sem carga, a luz de carregamento fica intermitente a cor de laranja.

#### Carregamento

- Quando o aparelho está a carregar, a luz de carga fica intermitente a azul.

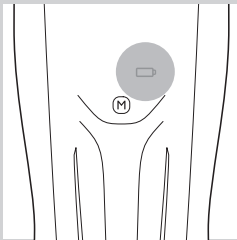

#### Bateria completamente carregada

- Quando a bateria estiver completamente carregada, a luz de carga mantém-se continuamente acesa a azul.

*Nota: Depois de 30 minutos, a luz de carga apaga-se.*

## Carregar o aparelho

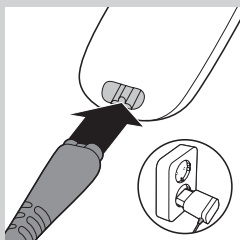

- 1** Certifique-se de que o aparelho está desligado.
- 2** Introduza a ficha pequena no aparelho.
- 3** Ligue o adaptador à tomada eléctrica.
- 4** Após a carga, retire o transformador da tomada eléctrica e puxe a ficha de ligação para fora do aparelho.

## Optimização da vida útil da bateria recarregável

Ao carregar o aparelho pela primeira vez, é aconselhável utilizá-lo até esvaziar totalmente a bateria. Continue a usar o aparelho até o motor parar quase completamente durante a sessão de corte. Em seguida, recarregue a bateria. Efectue este procedimento, no mínimo, duas vezes por ano.

## Utilizar o aparelho

As regulações de comprimento de corte são indicadas em milímetros. As regulações correspondem ao tamanho do pêlo depois de ser aparado.

**Tenha cuidado quando aparar pela primeira vez. Não movimente o aparador muito depressa. Faça movimentos suaves e leves.**

*Sugestão: Comece por aparar a uma regulação de comprimento elevada e reduza a regulação de comprimento gradualmente até alcançar o comprimento pretendido do pêlo.*

## Utilizar o visor

Este aparelho tem um ecrã de toque que pode ser utilizado de três formas:

- 1** Passe rapidamente o polegar ou outro dedo pela área táctil para percorrer as regulações de comprimento rapidamente.

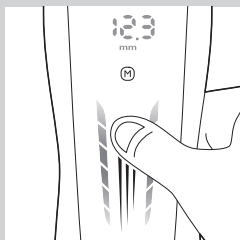

- 2** Passe lentamente o polegar ou outro dedo pela área táctil para percorrer as regulações de comprimento lentamente.

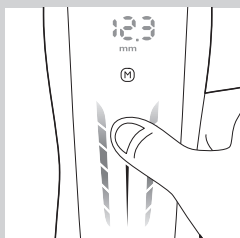

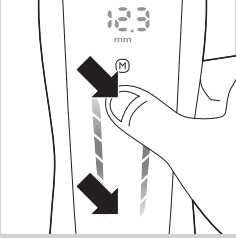

- 3 Toque na parte inferior ou na parte superior da área táctil para percorrer as regulações de comprimento uma a uma. Para percorrer as regulações de comprimento automaticamente em intervalos de 0,1 mm, mantenha o dedo sobre a parte inferior ou a parte superior da área táctil.

### Aparar com pente

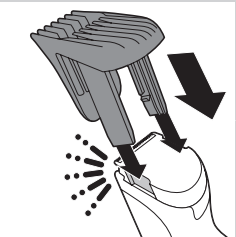

Existem 3 pentes diferentes:

- 1-7 mm
- 7-24 mm
- 24-42 mm

- 1** Encaixe um dos pentes no aparelho.

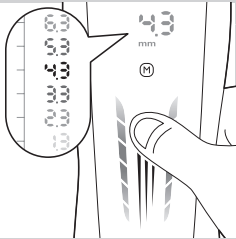

- 2** Deslize o dedo para cima ou para baixo no ecrã para seleccionar a regulação de comprimento pretendida.

*Nota: Quando aparar pela primeira vez, comece pela regulação de comprimento mais elevada para se familiarizar com o aparelho.*

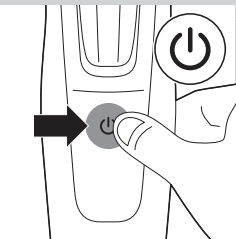

- 3** Ligue o aparelho.



- 4** Para aparar da forma mais eficaz, movimente o aparador na direcção oposta à do crescimento do pêlo. Certifique-se de que a superfície do pente se mantém sempre em contacto com a pele.

## Aparar sem pente

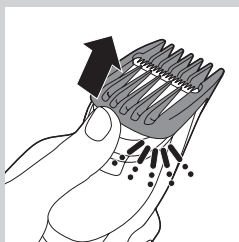

Utilize o aparador sem o pente aparador para cortar os pêlos junto à pele (0,5 mm) ou para definir os contornos na linha do pescoço e nas patilhas.

Tenha cuidado quando estiver a aparar sem o pente, visto que o acessório de corte corta todos os pêlos em que toca.

- 1** Desloque o pente para fora do aparelho.
- 2** Ligue o aparelho.
- 3** Toque levemente no pêlo com o aparador. Efectue movimentos bem controlados.

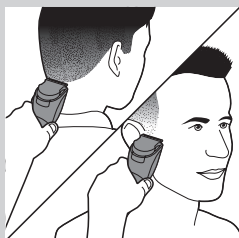

## Funções

### Memória

O aparelho possui uma memória que lhe permite guardar três regulações de comprimento utilizadas com frequência para cada um dos pentes. Cada pente tem intervalos de comprimento diferentes.

#### Guardar uma regulação

- 1** Deslize o dedo para cima ou para baixo no ecrã para seleccionar a regulação de comprimento pretendida.
- 2** Para aceder à memória, prima o botão "M" durante 2 segundos.
  - ▶ O número 1 fica intermitente.

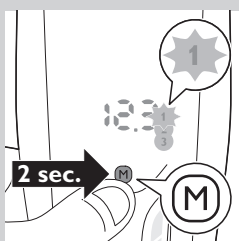
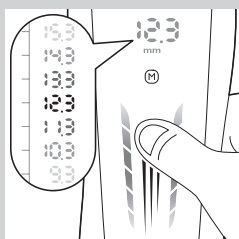



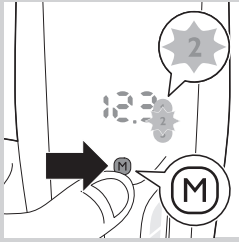

*Nota: Se quiser guardar uma regulação de comprimento como número 2 ou 3 na memória, prima novamente o botão “M” (uma vez para o número 2 e duas vezes para o número 3).*

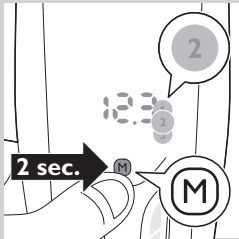

- 3** Para guardar uma regulação de comprimento no número 1, 2 ou 3 da memória, prima o botão “M” durante 2 segundos.
  - ▶ O visor apresenta a palavra “SEt” quando a regulação de comprimento for guardada correctamente. O número 1, 2 ou 3 da regulação da memória mantém-se continuamente aceso.

### Seleccionar uma regulação da memória

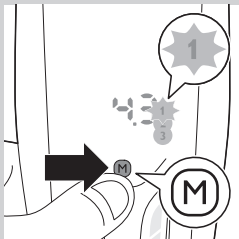

- 1** Para aceder à memória, prima o botão “M” uma vez.
  - ▶ O número 1 fica intermitente.

*Nota: Para seleccionar o número 2 ou 3 na memória, prima novamente o botão “M” (uma vez para o número 2 e duas vezes para o número 3).*

### Bloqueio da regulação de comprimento

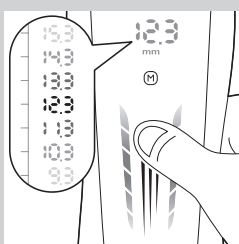

Esta funcionalidade evita a alteração accidental da regulação de comprimento enquanto apara. Cada vez que liga o aparelho, o bloqueio da regulação de comprimento é activado. Só pode alterar a regulação de comprimento se desligar o aparelho.

- 1** Deslize o dedo para cima ou para baixo no ecrã para seleccionar a regulação de comprimento pretendida.

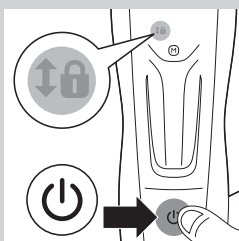

- 2** Ligue o aparelho.
  - ▶ O símbolo de bloqueio fica intermitente. Não é possível voltar a alterar a regulação de comprimento.

*Nota: Se pretender seleccionar uma regulação de comprimento diferente, desligue o aparelho. Deslize o dedo no ecrã para seleccionar a regulação de comprimento pretendida e ligue novamente o aparelho.*

## Limpeza



Nunca utilize esfregões, agentes de limpeza abrasivos ou líquidos agressivos, tais como álcool, petróleo ou acetona, para limpar o aparelho.

Nunca mergulhe o aparelho dentro de água nem o enxágue à torneira.

**1** Certifique-se de que o aparelho está desligado e que a ficha não está na tomada eléctrica.

**2** Limpe a caixa do aparelho com um pano seco.

**3** Retire o pente e limpe-o com a escova.

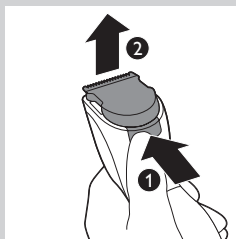

**4** Prima o botão de libertação (1). A unidade de corte sai do aparelho (2).

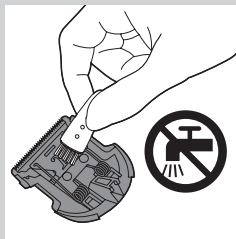

**5** Limpe o acessório de corte com a escova.

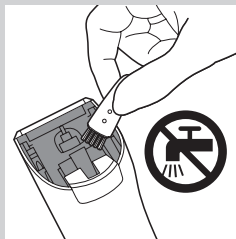

**6** Limpe o interior do aparelho com a escova de limpeza.

Nunca mergulhe o aparelho dentro de água nem o enxágue à torneira.

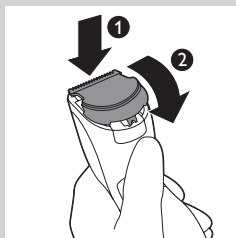

**7** Introduza a saliência da unidade de corte na ranhura de guia (1) e empurre a unidade para dentro do aparelho (2).

*Nota: Se a mensagem "CL" for apresentada no visor, significa que estão acumulados demasiados pêlos entre o pente e a unidade de corte. Retire o pente e a unidade de corte e limpe-os com a escova de limpeza fornecida. Limpe também a extremidade superior da pega com a escova de limpeza fornecida.*

### Substituição

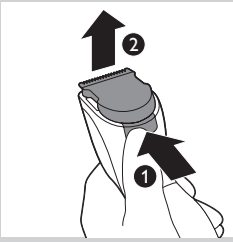

**1** Prima o botão de libertação (1). A unidade de corte sai do aparelho (2).

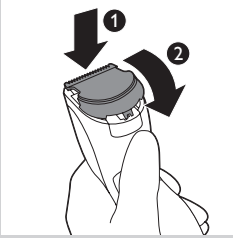

**2** Introduza a saliência da nova unidade de corte na ranhura de guia (1) e pressione a unidade sobre o aparelho (2).

### Encomendar acessórios

Para comprar acessórios ou peças sobressalentes, visite **[www.shop.philips.com/service](http://www.shop.philips.com/service)** ou vá ao seu revendedor Philips. Também pode contactar o centro de apoio ao cliente da Philips no seu país (consulte os detalhes de contacto no folheto da garantia mundial).

### Reciclagem

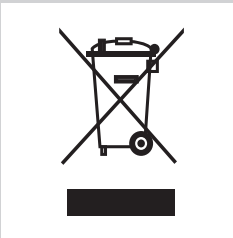

- Este símbolo num produto significa que o produto está abrangido pela Directiva Europeia 2012/19/UE.



- Este símbolo significa que o produto contém uma bateria recarregável incorporada abrangida pela directiva europeia 2006/66/CE, o que significa que esta não pode ser eliminada juntamente com os resíduos domésticos comuns. Recomendamos vivamente que leve o seu produto a um ponto de recolha oficial ou a um centro de assistência da Philips para que um técnico qualificado retire a bateria recarregável.

- Informe-se acerca do sistema local de recolha de resíduos relativamente a produtos eléctricos e electrónicos e pilhas recarregáveis. Cumpra as regras locais e nunca elimine o produto e as pilhas recarregáveis com os resíduos domésticos comuns. A eliminação correcta de produtos usados e das pilhas recarregáveis ajuda a evitar consequências nocivas para o meio ambiente e para a saúde pública.

## Retirar a bateria recarregável

*Nota: Recomenda-se vivamente que a bateria recarregável seja removida por um técnico qualificado.*

A bateria só deve ser retirada depois de completamente vazia.

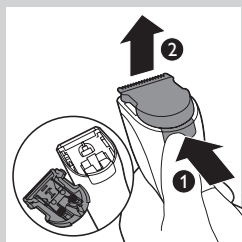

**1** Desligue o aparelho da corrente e deixe-o a trabalhar até o motor parar.

**2** Pressione o botão de libertação (1) e retire o acessório de corte (2).

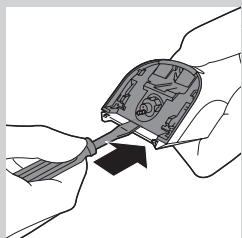

**3** Insira a chave de fendas entre o motor e o painel posterior do aparelho. Pressione a chave de fendas até à posição máxima possível.

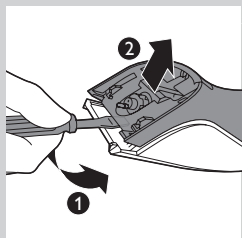

**4** Incline a pega da chave de fendas para baixo (1) e separe o painel posterior do aparelho (2).

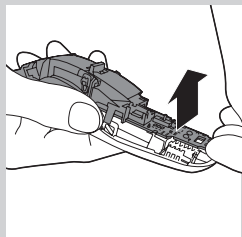

**5** Retire os painéis laterais. Puxe a parte inferior da placa de circuito impresso - com a bateria recarregável fixa - para fora do aparelho.

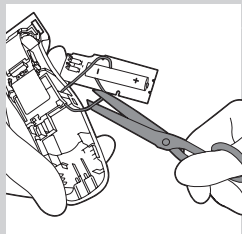

**6** Corte os fios para separar a bateria recarregável do aparelho.

Não volte a ligar o aparelho à corrente depois de o abrir.

**Garantia e assistência**

Se precisar de informações ou assistência, visite **[www.philips.com/support](http://www.philips.com/support)** ou leia o folheto da garantia mundial em separado.

## Introdução

Parabéns pela sua compra e bem-vindo à Philips!  
Para aproveitar ao máximo o suporte oferecido pela Philips, registre o produto em [www.welcome.philips.com/br\\_pt/](http://www.welcome.philips.com/br_pt/).

## Descrição geral (fig. 1)

- 1 Unidade de corte
- 2 Botão de memória
- 3 Área sensível ao toque
- 4 Botão liga/desliga
- 5 Trava de ajuste do comprimento
- 6 Luz piloto de recarga
- 7 Configurações de memória
- 8 Visor
- 9 Pente aparador de 1-7 mm
- 10 Pente aparador de 7-24 mm
- 11 Pente aparador de 24-42 mm
- 12 Adaptador
- 13 Plugue pequeno
- 14 Escova de limpeza

## Importante

Leia este manual atentamente antes de usar o aparelho e guarde-o para consultas futuras.

### Perigo

- Mantenha o aparelho e o adaptador secos.

### Aviso

- O adaptador contém um transformador. Não retire o adaptador para substituí-lo por outro plugue, pois isso pode causar uma situação de risco.
- Este aparelho pode ser utilizado por crianças a partir de oito anos e por pessoas com capacidade física, sensorial ou mental reduzida, ou desprovidas de experiência e conhecimento, desde que sejam supervisionadas ou instruídas a respeito do uso do aparelho de forma segura e estejam cientes dos riscos envolvidos. Não deixe que crianças brinquem com o aparelho. Crianças não devem realizar limpeza ou manutenção sem a supervisão de um adulto.

### Atenção

- Este aparelho não é lavável. Nunca mergulhe-o em água nem enxágüe-o sob a torneira.
- Sempre verifique o aparelho antes de usá-lo.
- Não use o aparelho, o adaptador nem outra peça caso esteja danificada, pois poderá causar lesões.
- Sempre substitua uma peça ou um adaptador danificado por um do tipo original.
- Só use este aparelho para o propósito ao qual ele se destina, conforme mostrado no manual do usuário.
- Nunca use ar comprimido, palhas de aço, agentes de limpeza abrasivos ou líquidos agressivos como gasolina ou acetona para limpar o aparelho.



### Campos eletromagnéticos

Este aparelho Philips está em conformidade com todos os padrões aplicáveis e regulamentos relacionados à exposição a campos eletromagnéticos.

### Informações gerais

- O aparelho é equipado com um seletor automático de voltagem e é adequado para voltagens do sistema elétrico com fio de 100 a 240 volts.
- O adaptador transforma a tensão de 100-240 volts em uma tensão segura, inferior a 24 volts.

### Carregamento

Carregue totalmente o aparelho antes de usá-lo pela primeira vez ou após um longo período sem utilizá-lo.

Quando é carregado por 1 hora, o aparelho tem um tempo de operação sem fio de até 120 minutos.

*Nota: Após carregar o aparelho por completo pela primeira vez, você também pode usá-lo diretamente do sistema elétrico com fios. Apenas conecte o aparelho no sistema elétrico com fios.*

### Indicações de carregamento

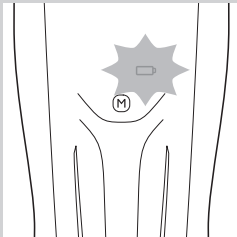

#### Indicador de bateria fraca

- Quando a bateria estiver quase vazia, a luz indicadora de carregamento começará a piscar na cor laranja.

#### Carregamento

- Quando o aparelho estiver carregando, a luz indicadora de carregamento piscará na cor azul.

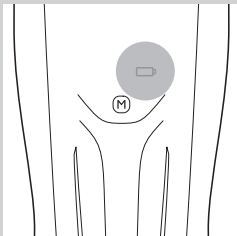

#### Bateria totalmente carregada

- Quando a bateria está totalmente carregada, a luz indicadora de carregamento fica azul sem piscar.

*Nota: Após 30 minutos, a luz indicadora de carregamento apagará.*

### Carregamento do aparelho

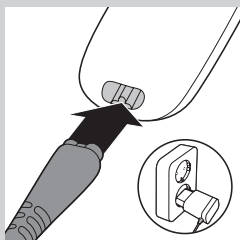

- 1 Verifique se o aparelho está desligado.
- 2 Insira o plugue pequeno no aparelho.
- 3 Conecte o adaptador à tomada da parede.
- 4 Após o carregamento, remova o adaptador da tomada elétrica e desconecte o pequeno plugue do aparelho.

### Otimização da duração da bateria recarregável

Depois de carregar o aparelho pela primeira vez, recomendamos utilizá-lo até que a bateria esteja completamente vazia. Continue usando o aparelho até o motor parar de funcionar durante uma sessão. Então, recarregue a bateria. Siga esse procedimento, pelo menos, duas vezes por ano.

### Utilização do aparelho

Os ajustes de comprimento do pelo são indicados em milímetros. As configurações correspondem à altura final dos pelos após o corte.

**Na primeira vez que for aparar os pelos, tenha cuidado. Não mova o aparador rápido demais. Faça movimentos suaves e delicados.**

*Dica: Comece aparando usando um ajuste de altura alto e reduza gradualmente até ter alcançado a altura desejada dos pelos.*

### Utilização do visor

Este aparelho tem um visor de deslizar e tocar que você pode utilizar de três maneiras diferentes:

- 1 Passe rapidamente o polegar ou qualquer outro dedo pela área sensível ao toque para percorrer pelos ajustes de altura de modo rápido.
- 2 Lentamente, passe o polegar ou qualquer outro dedo pela área sensível ao toque para percorrer pelos ajustes de altura de maneira mais lenta.

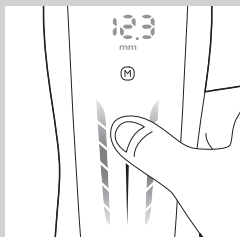
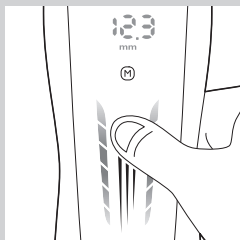



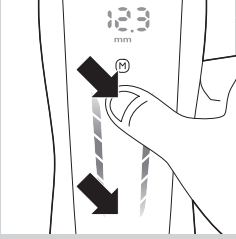

- 3 Toque na parte inferior ou superior da área sensível ao toque para percorrer pelos ajustes de altura, um a um. Para percorrer pelos ajustes de altura automaticamente, em divisões de 0,1 mm, mantenha pressionada a parte inferior ou superior da área sensível ao toque.

### Aparagem com o pente

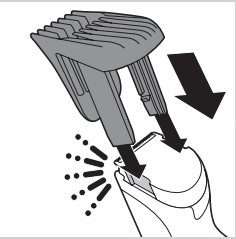

Há 3 pentes diferentes:

- De 1 a 7 mm
- De 7 a 24 mm
- De 24 a 42 mm

- 1** Encaixe um dos pentes no aparelho.

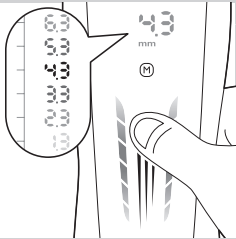

- 2** Deslize para cima ou para baixo para selecionar o ajuste de comprimento desejado.

*Nota: Ao aparar pela primeira vez, use o ajuste máximo para se familiarizar com o aparelho.*

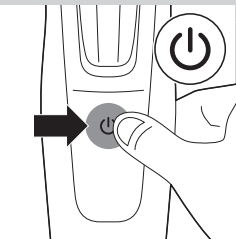

- 3** Ligue o aparelho.



- 4** Para aparar de maneira mais eficiente, mova o aparador na direção contrária ao crescimento dos pelos, garantindo que o pente esteja sempre em contato com a pele.

### Aparagem sem o pente

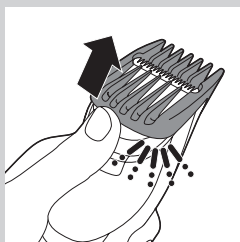

Use o aparador sem o pente para aparar para cortar o cabelo rente ao couro cabeludo (0,5 mm) ou para contornar a linha do pescoço e das costeletas.

Tenha cuidado ao cortar sem o uso do pente, pois a unidade de corte remove todos os fios de cabelo que toca.

- 1** Remova o pente do aparelho.
- 2** Ligue o aparelho.
- 3** Toque suavemente os pelos com o aparador. Faça movimentos controlados.

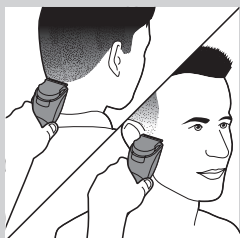

### Recursos

#### Memória

O aparelho tem uma memória que permite salvar três comprimentos usados com mais frequência para cada pente. Cada pente para aparar tem diferentes alcances de comprimento.

#### Como salvar um comprimento

- 1** Deslize para cima ou para baixo para selecionar o ajuste de comprimento desejado.
- 2** Para acessar a memória, pressione o botão "M" por 2 segundos.
  - ▶ O número 1 começa a piscar.

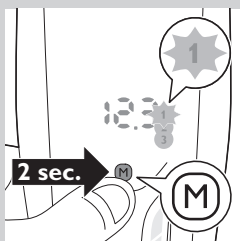
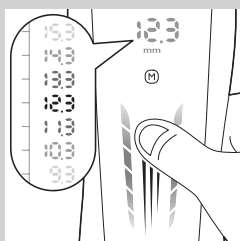

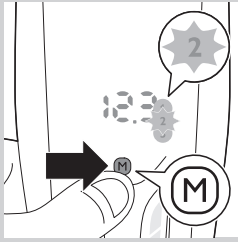

*Nota: Se você quiser salvar um ajuste de comprimento como número 2 ou 3 na memória, pressione o botão “M” novamente (uma vez para o número 2 e duas vezes para o número 3).*

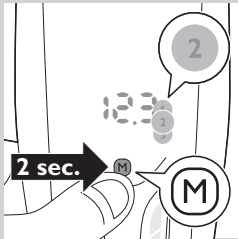

- 3** Para salvar um ajuste de comprimento como número 1, 2 ou 3 da memória, pressione o botão “M” por 2 segundos.
  - ▶ O visor mostrará a palavra “SET” quando o ajuste de comprimento for salvo corretamente. O número 1, 2 ou 3 de configuração de memória fica aceso permanentemente.

### Como selecionar uma configuração de memória

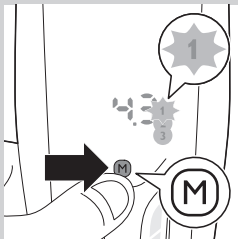

- 1** Para inserir a memória, pressione o botão “M” uma vez.
  - ▶ O número 1 começa a piscar.

*Nota: Para selecionar o número 2 ou 3 na memória, pressione o botão “M” novamente (uma vez para o número 2 e duas vezes para o número 3).*

### Trava de ajuste do comprimento

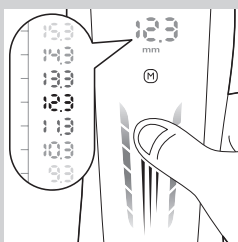

Este recurso evita a alteração acidental do ajuste de comprimento durante o corte. Sempre que você ligar o aparelho, a trava de ajuste do comprimento será ativada. Só é possível alterar o ajuste do comprimento se você desligar o aparelho.

- 1** Deslize para cima ou para baixo para selecionar o ajuste de comprimento desejado.

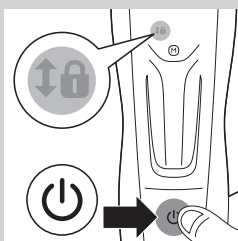

- 2** Ligue o aparelho.
  - ▶ O símbolo de cadeado começa a piscar. Não é mais possível alterar o ajuste de comprimento.

*Nota: Caso queira selecionar outro ajuste de comprimento, desligue o aparelho. Deslize o dedo na tela para selecionar o ajuste de comprimento desejado e ligue o aparelho novamente.*

## Limpeza



Nunca use palhas de aço, agentes de limpeza abrasivos ou líquidos agressivos como álcool, gasolina ou acetona para limpar o aparelho.

Nunca mergulhe o aparelho em água nem enxágüe sob a torneira.

**1** Verifique se o aparelho está desligado e desconecte-o do sistema elétrico.

**2** Limpe o corpo do aparelho com um pano seco.

**3** Remova o pente e limpe-o com a escova.

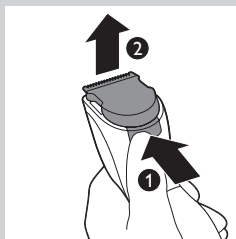

**4** Pressione o botão de liberação (1). A unidade de corte sai do aparelho (2).

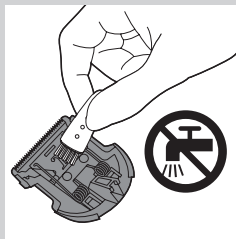

**5** Limpe a unidade de corte com a escova.

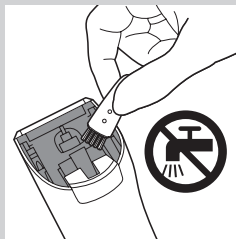

**6** Limpe a parte interna do aparelho com a escova de limpeza.

Nunca mergulhe o aparelho em água nem enxágüe sob a torneira.

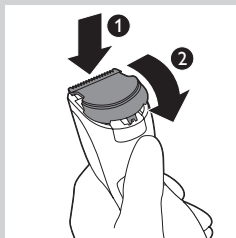

**7** Insira a ponta da unidade de corte nas aberturas (1) e pressione a unidade de corte de volta no aparelho (2).

*Nota: Se a mensagem "CL" for exibida no visor, muitos fios ficaram presos entre o pente para aparar e a unidade de corte. Remova o pente e unidade de corte e limpe-as com a escova de limpeza fornecida. Limpe também a alça superior do cabo com a escova de limpeza fornecida.*

### Substituição

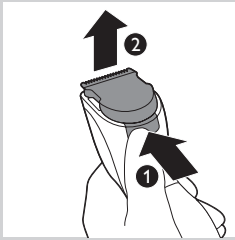

Só substitua uma lâmina de corte usada ou danificada por uma unidade de corte original da Philips, disponível na assistência técnica autorizada Philips.

- 1** Pressione o botão de liberação (1). A unidade de corte sai do aparelho (2).

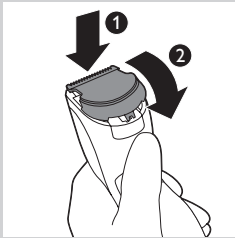

- 2** Insira a ponta da nova unidade de corte na abertura (1) e pressione a unidade de corte de volta no aparelho (2).

### Encomenda de acessórios

Para comprar acessórios ou peças avulsas, acesse [www.shop.philips.com/service](http://www.shop.philips.com/service) ou dirija-se até um revendedor Philips. Você também pode entrar em contato com a Central de Atendimento ao Cliente Philips em seu país (veja o folheto de garantia mundial para obter os detalhes de contato).

### Reciclagem

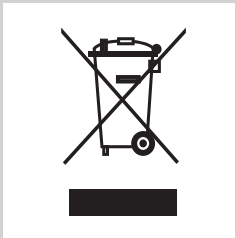

- Esse símbolo em um produto significa que ele está protegido pela Diretiva Europeia 2012/19/UE.



- Este símbolo significa que o produto contém uma bateria recarregável interna coberta pela Diretiva Europeia 2006/66/EC. Essa bateria não pode ser descartada com o lixo doméstico. Recomenda-se levar o produto até um ponto de coleta oficial ou a uma assistência técnica autorizada Philips para que um profissional remova a bateria recarregável.
- Informe-se sobre o sistema de coleta seletiva local de produtos elétricos e eletrônicos e baterias recarregáveis. Siga as normas locais e nunca descarte o produto e as pilhas recarregáveis com o lixo doméstico comum. O descarte correto de produtos antigos e pilhas recarregáveis ajuda a evitar consequências negativas para o meio ambiente e para a saúde humana.

## Remoção da bateria recarregável

*Nota: Recomenda-se que a bateria recarregável seja removida por um profissional.*

Apenas remova a bateria recarregável se ela estiver totalmente descarregada.

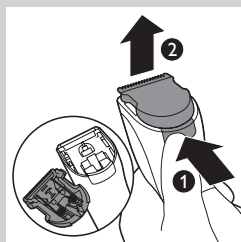

**1** Desconecte o aparelho da tomada e o deixe funcionando até que o motor pare.

**2** Pressione o botão de liberação (1) e remova a unidade de corte (2).

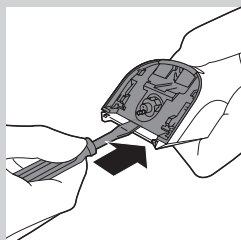

**3** Insira a chave de fenda entre o motor e o painel traseiro do aparelho. Pressione a chave de fenda para baixo até onde for possível.

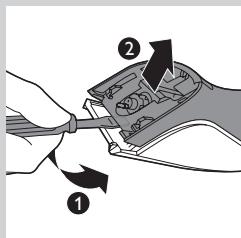

**4** Incline o cabo da chave de fenda para baixo (1) e separe o painel traseiro do aparelho (2).

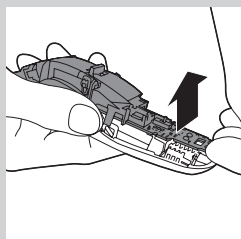

**5** Remova os painéis laterais. Puxe a parte inferior da placa de circuito impresso com a bateria recarregável encaixada do aparelho.

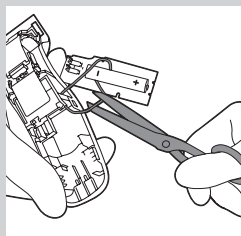

**6** Corte os fios para separar a bateria recarregável do aparelho.

Não reconecte o aparelho à rede elétrica após abri-lo.

**Garantia e suporte**

Caso você precise obter informações ou suporte, visite o site [www.philips.com/support](http://www.philips.com/support) ou leia o folheto de garantia mundial à parte.

## Introduktion

Grattis till inköpet och välkommen till Philips! För att dra maximal nytta av den support som Philips erbjuder kan du registrera din produkt på [www.philips.com/welcome](http://www.philips.com/welcome).

## Allmän beskrivning (Bild 1)

- 1 Klippenhet
- 2 Minnesknapp
- 3 Pekområde
- 4 På/av-knapp
- 5 Längdinställningslås
- 6 Laddningslampa
- 7 Minnesinställningar
- 8 Teckenfönster
- 9 Trimkam 1–7 mm
- 10 Trimkam 7–24 mm
- 11 Trimkam 24–42 mm
- 12 Adapter
- 13 Liten kontakt
- 14 Rengöringsborste

## Viktigt

Läs användarhandboken noggrant innan du använder apparaten och spara den för framtida bruk.

### Fara

- Utsätt inte apparaten och adaptern för väta.

### Varning

- Adaptern innehåller en transformator. Byt inte ut adaptern mot någon annan typ av kontakt, eftersom det kan orsaka fara.
- Den här apparaten kan användas av barn från 8 års ålder, personer med olika funktionshinder samt av personer som inte har kunskap om apparaten såvida det sker under tillsyn eller om de har informerats om hur apparaten används på ett säkert sätt och förstår de eventuella medförda riskerna. Barn får inte leka med apparaten. Barn får inte rengöra eller underhålla apparaten utan överinseende av en vuxen.

### Försiktighet

- Apparaten är inte tvättbar. Sänk aldrig ned apparaten i vatten och skölj den inte under kranen.
- Kontrollera alltid apparaten innan du använder den.
- Använd inte apparaten, adaptern eller någon annan del som är trasig, eftersom du då kan skada dig.
- Byt alltid ut en trasig adapter eller del mot en motsvarande originaldel.
- Använd apparaten endast till det avsedda ändamålet, som framgår i användarhandboken.
- Använd aldrig tryckluft, skursvampar, slipande rengöringsmedel eller vätskor som bensin eller acetone till att rengöra enheten.

### Elektromagnetiska fält (EMF)

Den här Philips-produkten uppfyller alla tillämpliga standarder och regler gällande exponering av elektromagnetiska fält.





### Allmänt

- Apparaten är utrustad med en automatisk spänningsväljare och är avsedd för nätspänningar från 100–240 V.
- Adaptern omvandlar 100–240 V till en säker låg spänning på under 24 V.

### Laddning

Ladda apparaten helt innan du använder den första gången eller om du inte har använt den under en längre tid.  
Efter en timmes laddning kan apparaten användas sladdlöst i upp till 120 minuter.

*Obs! När du har laddat apparaten helt för första gången kan du också ansluta apparaten direkt till elnätet. Anslut bara apparaten till elnätet.*

### Laddningsindikationer

#### Indikator för låg batterinivå

- När batteriet nästan är urladdat börjar laddningslampan blinka orange.

#### Laddning

- När apparaten laddas blinkar laddningslampan blått.

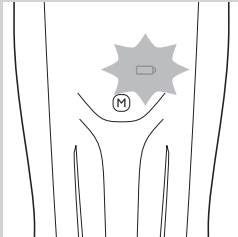

#### Batteriet fulladdat

- När batteriet är fulladdat lyser laddningslampan med ett fast blått sken.

*Obs! Efter 30 minuter släcks laddningslampan.*

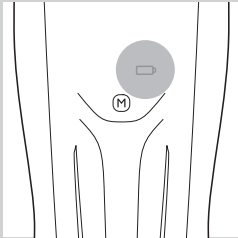

### Ladda apparaten

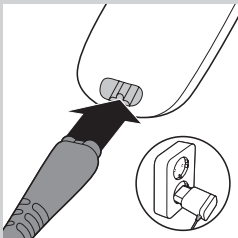

- 1 Kontrollera att apparaten är avstängd.
- 2 Sätt i den lilla kontakten i apparaten.
- 3 Sätt i adaptern i vägguttaget.
- 4 Ta ur adaptern ur vägguttaget och dra ut den lilla kontakten ur apparaten.

### Ge det laddningsbara batteriet maximal livslängd

När du har laddat apparaten för första gången bör du använda den tills batteriet är helt tomt. Fortsätt att använda apparaten tills den nästan stannar vid trimning och ladda sedan om batteriet. Upprepa proceduren minst två gånger om året.

## Använda apparaten

Hårlängdsinställningarna anges i millimeter. Inställningarna motsvarar hårlängden efter trimning.

**Var försiktig när du trimmar första gången. Flytta inte trimmern för snabbt. Gör mjuka och försiktiga rörelser.**

*Tips: Börja klippa på en hög längdinställning och minska sedan längdinställningen gradvis tills du får den önskade hårlängden.*

## Använda teckenfönstret

Den här apparaten har ett teckenfönster med dra- och pekfunktion som du kan använda på tre olika sätt:

- 1 Dra tummen eller ett finger snabbt över pekområdet om du vill bläddra igenom längdinställningarna snabbt.
- 2 Dra tummen eller ett finger långsamt över pekområdet om du vill bläddra igenom längdinställningarna långsamt.
- 3 Tryck på den nedre eller övre delen av pekområdet om du vill gå igenom längdinställningarna en i taget. Om du vill bläddra igenom längdinställningarna automatiskt i steg om 0,1 mm håller du ned den nedre eller övre delen av pekområdet.

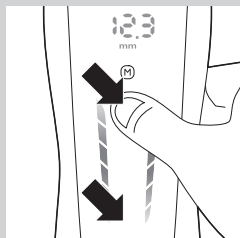
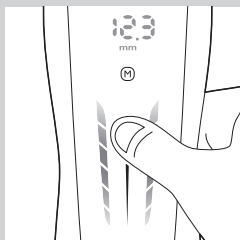
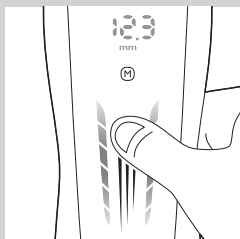

## Trimma med kam

Det finns 3 olika kammar:

- 1–7 mm
- 7–24 mm
- 24–42 mm

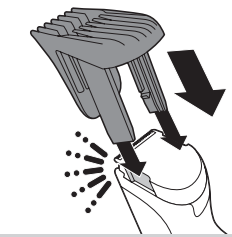

**1** Fäst en av kammarna på apparaten.

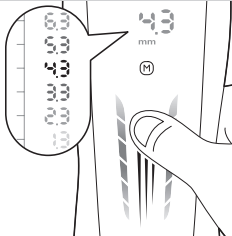

**2** Dra med fingret uppåt eller nedåt för att välja önskad längdinställning.

*Obs! När du trimmar första gången börjar du med den högsta inställningen så att du kan bekanta dig med apparaten.*

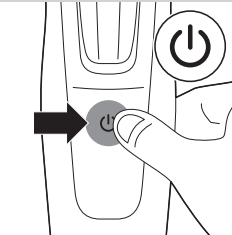

**3** Slå på apparaten.



**4** Trimma på bästa sätt genom att föra trimmern mot hårets växtriktning. Se till att kammen alltid har kontakt med huden.

### Trimma utan kam

Använd trimmern utan trimkammen när du klipper hår nära huden (0,5 mm) eller när du konturklipper hår i nacken eller polisongerna.

Var försiktig när du trimmar utan kam eftersom trimsaxen tar bort allt hår den kommer i kontakt med.

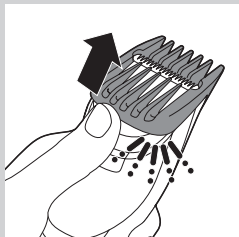

**1** Tryck loss kammen från apparaten.

**2** Slå på apparaten.

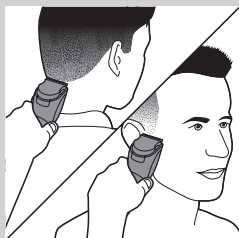

**3** Rör försiktigt vid håret med trimmern. Gör välkontrollerade rörelser.

### Funktioner

#### Memory

Apparaten har ett minne, och du kan spara tre längdinställningar för varje kam. Varje kam har olika längdintervall.

#### Spara en inställning

**1** Dra med fingret uppåt eller nedåt för att välja önskad längdinställning.

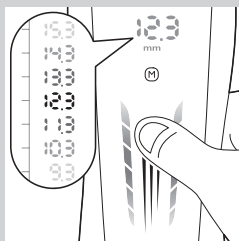

**2** Öppna minnet genom att trycka på M-knappen i två sekunder.  
 ▶ Nummer 1 börjar blinka.

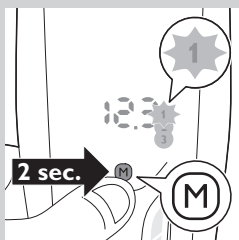

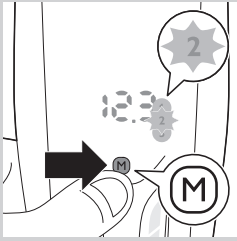

*Obs! Om du vill spara en längdinställning som nummer två eller tre i minnet trycker du på M-knappen igen (en gång för nummer två och två gånger för nummer tre).*

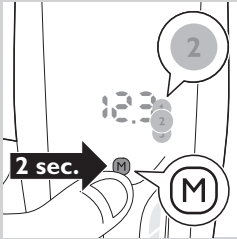

- 3** Om du vill spara en längdinställning som nummer ett, två eller tre i minnet trycker du på M-knappen i två sekunder.
- ▶ I teckenfönstret visas ordet "SET" när längdinställningarna har sparats. Minnesinställning ett, två eller tre lyser med ett fast sken.

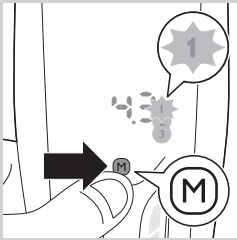

### Välja en minnesinställning

- 1** Öppna minnet genom att trycka på M-knappen en gång.
- ▶ Nummer 1 börjar blinka.

*Obs! Välj nummer två eller tre i minnet genom att trycka på M-knappen igen (en gång för nummer två och två gånger för nummer tre).*

### Längdinställningslås

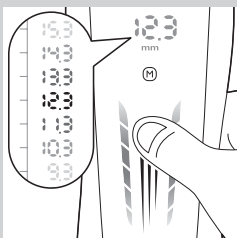

Den här funktionen att längdinställning ändras av misstag under trimningen. Varje gång du slår på apparaten aktiveras längdinställningslåset. Du kan endast ändra längden inställningen om du stänger av apparaten.

- 1** Dra med fingret uppåt eller nedåt för att välja önskad längdinställning.

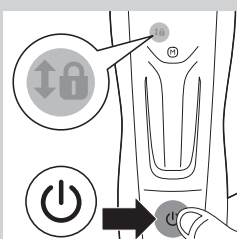

- 2** Slå på apparaten.
- ▶ Låssymbolen börjar blinka. Du kan inte längre ändra längdinställning.

*Obs! Om du vill välja en annan längdinställning stänger du av apparaten. Dra på teckenfönstret till önskad längdinställning och slå sedan på apparaten igen.*

## Rengöring

Använd aldrig skursvampar, slipande rengöringsmedel eller vätskor som alkohol, bensin eller aceton till att rengöra enheten.

Sänk aldrig ned apparaten i vatten och skölj den inte under kranen.

- 1** Se till att apparaten är avstängd och inte ansluten till elnätet.
- 2** Torka av apparatens hölje med en fuktig trasa.
- 3** Ta bort kammen och rengör den med borsten.

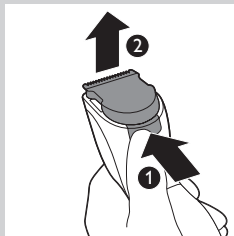

- 4** Tryck på frigöringsknappen (1). Klippenheten lossas från apparaten (2).

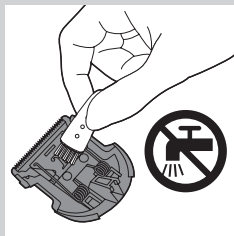

- 5** Rengör klippenheten med borsten.



- 6** Rengör apparatens insida med den medföljande rengöringsborsten.
- Sänk aldrig ned apparaten i vatten och skölj den inte under kranen.

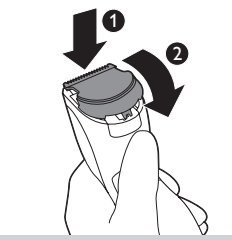

- 7** Sätt klippenhetens fäste i spåret (1) och skjut tillbaka klippenheten på apparaten (2).

*Obs! Om meddelandet "CL" visas i teckenfönstret har för mycket hår samlats mellan kammen och klippenheten. Ta bort kammen och klippenheten och rengör dem med den medföljande rengöringsborsten. Rengör även den övre kanten på handtaget med den medföljande rengöringsborsten.*

## Byten

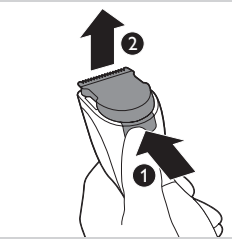

En sliten eller skadad klippenhet ska endast bytas ut mot en originalklippenhet från Philips. Det kan du köpa hos auktoriserade Philips-serviceombud.

- 1** Tryck på frigöringsknappen (1). Klippenheten lossas från apparaten (2).

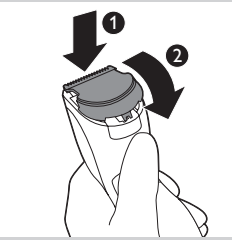

- 2** Sätt fästet på den nya klippenheten i spåret (1) och skjut fast klippenheten på apparaten (2).

## Beställa tillbehör

Om du vill köpa tillbehör eller reservdelar kan du gå till **[www.shop.philips.com/service](http://www.shop.philips.com/service)** eller en Philips-återförsäljare. Du kan även kontakta Philips kundtjänst i ditt land (kontaktinformation finns i garantibroschyren).

## Återvinning



- Den här symbolen innebär att produkten omfattas av EU-direktivet 2012/19/EU.



- Den här symbolen innebär att produkten innehåller ett inbyggt laddningsbart batteri som omfattas av EU-direktivet 2006/66/EG och inte får slängas bland hushållssoporna. Vi rekommenderar att du lämnar in produkten till en officiell återvinningsstation eller ett Philips-serviceombud så att en yrkesperson kan ta ut det laddningsbara batteriet.
- Hitta närmaste återvinningsstation för elektriska och elektroniska produkter och laddningsbara batterier. Följ de lokala bestämmelserna och släng aldrig produkten eller de laddningsbara batterierna bland normalt hushållsavfall. Korrekt kassering av gamla produkter och laddningsbara batterier bidrar till att förhindra negativ påverkan på miljö och hälsa.

### Ta ut det laddningsbara batteriet

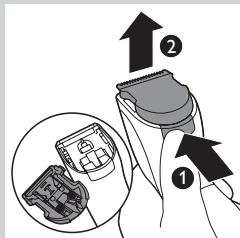

*Obs! Vi rekommenderar att du låter en yrkesperson ta ut det laddningsbara batteriet.*

Ta endast ur det laddningsbara batteriet om det är helt tomt.

- 1** Dra ur nätsladden ur vägguttaget och låt apparaten gå tills motorn stannar.
- 2** Tryck på frigöringsknappen (1) och ta bort klippenheten (2).
- 3** För in skruvmejseln mellan motorenheten och den bakre panelen på apparaten. Tryck ned skruvmejseln så långt det går.

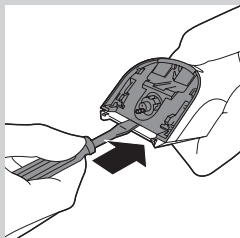



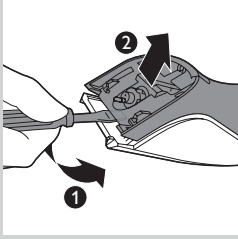

- 4** Vrid handtaget på skruvmejseln nedåt (1) och lossa på den bakre panelen på apparaten (2).

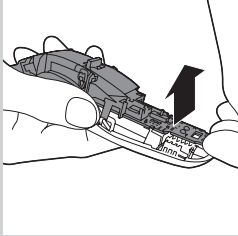

- 5** Ta bort sidopanelerna. Dra loss den nedersta delen av kretskortet med det laddningsbara batteriet från apparaten.

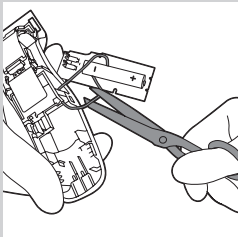

- 6** Kapa trådarna för att separera det laddningsbara batteriet från apparaten.

Anslut inte apparaten till elnätet när du har öppnat den.

### Garanti och support

Om du behöver information eller support kan du gå till [www.philips.com/support](http://www.philips.com/support) eller läsa garantibroschyren.

**Giriş**

Ürünü mü satın aldığınız için teşekkür ederiz. Philips'e hoş geldiniz! Philips'in sunduğu destekten faydalanabilmek için lütfen ürününüzü şu adresten kaydedin: [www.philips.com/welcome](http://www.philips.com/welcome).

**Genel açıklamalar (Şek. 1)**

- 1 Kesme ünitesi
- 2 Hafıza düğmesi
- 3 Dokunmatik alan
- 4 Açma/kapama düğmesi
- 5 Uzunluk ayan kilidi
- 6 Şarj ışığı
- 7 Hafıza ayarları
- 8 Görüntü
- 9 Düzeltme tarağı 1-7 mm
- 10 Düzeltme tarağı 7-24 mm
- 11 Düzeltme tarağı 24-42 mm
- 12 Adaptör
- 13 Küçük fiş
- 14 Temizleme fırçası

**Önemli**

Cihazı kullanmadan önce bu kullanım kılavuzunu okuyun ve gelecekte de başvurmak üzere saklayın.

**Tehlike**

- Cihazı ve adaptörü kuru olarak saklayın.

**Uyarı**

- Adaptörde bir dönüştürücü bulunmaktadır. Tehlikeli bir duruma sebep olabileceğinden, adaptörü başka bir fişle değiştirmek için kesmeyin.
- Bu cihazın 8 yaşın üzerindeki çocuklar ve fiziksel, motor ya da zihinsel becerileri gelişmemiş veya bilgi ve tecrübe açısından eksik kişiler tarafından kullanımı sadece bu kişilerin nezaretinden sorumlu kişilerin bulunması veya cihazın güvenli kullanım talimatlarının bu kişilere sağlanması ve olası tehlikelerin anlatılması durumunda mümkündür. Çocuklar cihazla oynamamalıdır. Temizlik ve kullanıcı bakımı herhangi bir gözetim olmadan çocuklar tarafından yapılmamalıdır.

**Dikkat**

- Bu cihaz yıkanamaz. Cihazı asla suya batırmayın veya musluk altında durulamayın.
- Cihazı kullanmadan önce her zaman kontrol edin.
- Yaralanmalara sebep olabileceğinden cihazı, adaptörü veya herhangi bir parçasını hasarlıysa kullanmayın.
- Hasar görmüş adaptörü veya parçayı mutlaka orijinaliyle değiştirin.
- Bu cihazı yalnızca kullanım amacına uygun olarak, kullanım kılavuzunda gösterildiği gibi kullanın.
- Cihazı temizlemek için asla basınçlı hava, ovalama bezleri, benzin veya aseton gibi aşındırıcı temizlik ürünleri veya zarar verici sıvılar kullanmayın.



### Elektromanyetik alanlar (EMF)

Bu Philips cihazı, elektromanyetik alanlara maruz kalmaya ilişkin geçerli tüm standartlara ve düzenlemelere uygundur.

#### Genel

- Cihazda otomatik gerilim seçme fonksiyonu vardır: Cihaz 100 - 240 volt arası elektrik şebeke gerilimlerinde kullanıma uygundur.
- Adaptör 100-240 volt'u güvenli seviye olan 24 volttan daha düşük değerlere çevirmektedir.

### Şarj etme

Cihazı ilk kez kullanacaksınız veya uzun bir süre kullanmadıysanız, önce şarj edin.

Cihaz 1 saat şarj edildiğinde kablosuz olarak 120 dakikaya kadar çalışabilir.

**Dikkat:** Cihaz ilk kez tamamen şarj olduktan sonra cihazı prize takılı olarak da kullanabilirsiniz. Cihazı elektrik prizine takmanız yeterlidir.

### Şarj göstergeleri

#### Düşük pil seviyesi göstergesi

- Pil bitmek üzereyken şarj ışığı turuncu renkte yanıp sönmeye başlar.

#### Şarj etme

- Cihaz şarj olurken şarj ışığı mavi renkte yanıp söner.

#### Pil tamamen şarj edildiğinde

- Pil tamamen şarj edildiğinde şarj ışığı sürekli olarak mavi renkte yanar.

**Dikkat:** 30 dakika sonra şarj ışığı söner.

### Cihazın şarj edilmesi

- 1 Cihazın kapalı olduğundan emin olun.
- 2 Küçük fişi cihaza takın.
- 3 Adaptörü prize takın.
- 4 Şarj ettikten sonra, adaptörü prizden çıkarın ve küçük fişi cihazdan çekin.

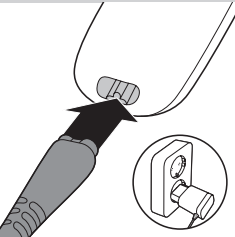
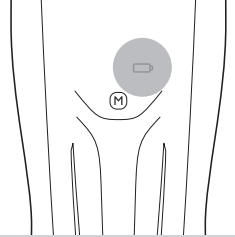
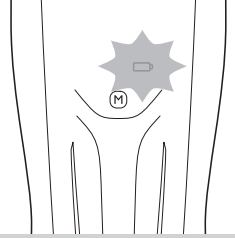

### Şarj edilebilir pili ömrünü uzatma

Cihazı ilk kez şarj ettiğinizde pili tamamen bitinceye kadar kullanmanızı tavsiye ediyoruz. Cihazı kullanım sırasında motoru durana kadar kullanmaya devam edin. Ardından pili şarj edin. Bu prosedürü yılda en az iki kez uygulayın.

### Cihazın kullanımı

Sakal uzunluğu ayarları milimetre cinsinden gösterilir. Ayarlar, düzeltme işleminden sonra kalan sakal uzunluğunu belirtir.

**Sakalınızı ilk kez düzeltiyorsanız dikkatli olun. Düzelticiyi çok hızlı hareket ettirmeyin. Yavaş ve yumuşak bir şekilde hareket ettirin.**

*İpucu: Düzeltmeye yüksek ayardan başlayın ve istenen sakal uzunluğuna erişene kadar ayarı düşürün.*

### Ekranı kullanma

Cihazın üç farklı şekilde kullanabileceğiniz bir dokunmatik ekranı vardır:

- 1 Uzunluk ayarları arasında hızlı bir şekilde geçiş yapmak için parmağınızı dokunmatik alanda hızlıca kaydırın.
- 2 Uzunluk ayarları arasında yavaş bir şekilde geçiş yapmak için parmağınızı dokunmatik alanda yavaşça kaydırın.
- 3 Uzunluk ayarları arasında teker teker geçiş yapmak için dokunmatik alanın alt veya üst kısmına dokunun. Uzunluk ayarlarında 0,1 mm'lik adımlarla otomatik olarak geçiş yapmak için dokunmatik alanın alt veya üst kısmına dokunun ve basılı tutun.

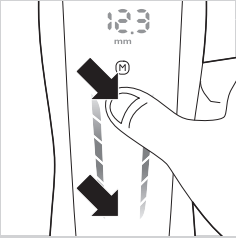

## Tarak ile düzeltme

3 adet tarak seçeneği vardır:

- 1-7 mm
- 7-24 mm
- 24-42 mm

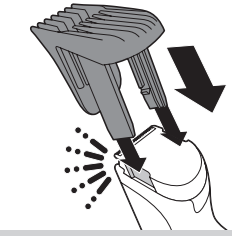

**1** Taraklardan birini cihaza takın.

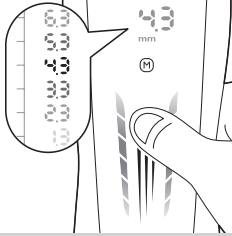

**2** İsteddiğiniz uzunluk ayarını seçmek için yukarı veya aşağı doğru kaydırın.

*Dikkat: İlk kez düzeltme işlemi yapıyorsanız cihaza alışmak için en yüksek ayardan başlayın.*

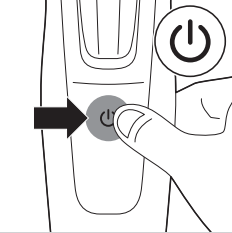

**3** Cihazı açın.



**4** En etkili düzeltme için düzelticiyi sakalın uzama yönünün tersine doğru hareket ettirin. Tarak yüzeyinin cildinizle her zaman tam olarak temas ettiğinden emin olun.

### Tarak kullanmadan düzeltme

Cilde çok yakın olan (0,5 mm) tüyleri düzeltmek ya da enseye ve favorilere şekil vermek için düzelticiyi düzeltme tarağı olmadan kullanın.

Kesme parçası temas ettiği tüm saçları kestiği için taraksız düzeltme sırasında dikkatli olun.

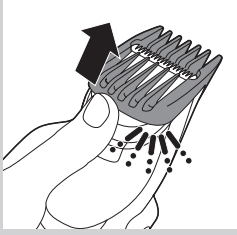

- 1 Tarağı cihazdan çekerek çıkarın.
- 2 Cihazı açın.

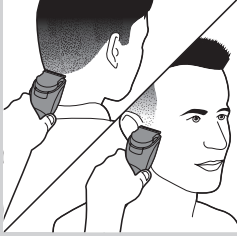

- 3 Düzelticiyi sakala hafifçe değdirin. Hareketleriniz kontrollü olmalıdır.

### Özellikler

#### Hafıza

Cihazın hafızasına her tarak için sık kullanılan üç uzunluk ayarı kaydedilebilir. Her tarak farklı uzunluk aralıkları sunmaktadır.

#### Ayarı kaydetme

- 1 İsteddiğiniz uzunluk ayarını seçmek için yukarı veya aşağı doğru kaydırın.
- 2 Hafıza girmek için 'M' düğmesine 2 saniye boyunca basın.
  - ▶ Numara 1 yanıp sönmeye başlar.

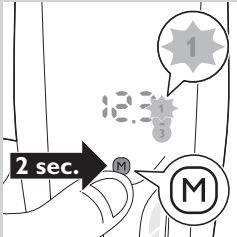
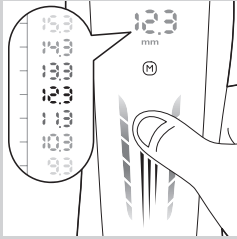

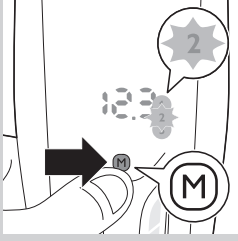

**Dikkat:** Hafızaya numara 2 veya 3 olarak bir ayar kaydetmek isterseniz "M" düğmesine tekrar basın (numara 2 için bir kere, numara 3 için iki kere).

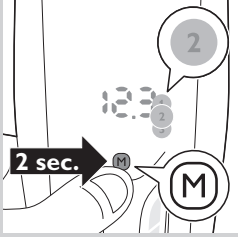

- 3** Uzunluğu hafızaya numara 1, 2 veya 3 olarak kaydetmek için "M" düğmesine 2 saniye boyunca basın.
- Uzunluk ayarı doğru şekilde kaydedildiğinde ekranda "SET" ("Ayarlandı") yazısı görünür. Hafıza ayarı numarası 1, 2 veya 3 sürekli olarak yanar.

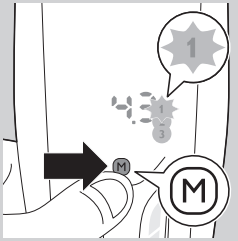

### Hafıza ayarını seçme

- 1** Hafızaya giriş yapmak için 'M' düğmesine bir kez basın.
- Numara 1 yanıp sönmeye başlar.

**Dikkat:** Hafızadan numara 2'yi veya 3'ü seçmek için "M" düğmesine tekrar basın (numara 2 için bir kere, numara 3 için iki kere).

### Uzunluk ayarı kilidi

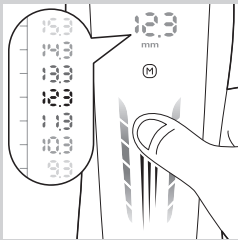

Bu özellik, uzunluk ayarını düzeltme sırasında yanlışlıkla değiştirmeyi önler. Cihazı her açtığınızda uzunluk ayarı kilidi etkinleşir. Uzunluk ayarını yalnızca cihazı kapattıysanız değiştirebilirsiniz.

- 1** İstediğiniz uzunluk ayarını seçmek için yukarı veya aşağı doğru kaydırın.

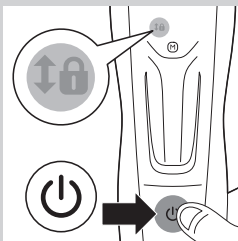

- 2** Cihazı açın.
- Kilit simgesi yanıp sönmeye başlar. Uzunluk ayarını artık değiştiremezsiniz.

**Dikkat:** Farklı bir uzunluk ayarı seçmek istiyorsanız cihazı kapatın. İstediğiniz uzunluk ayarını seçmek için ekranda kaydırma işlemi uygulayın ve cihazı tekrar açın.

## Temizlik

Cihazı temizlemek için bulaşık süngeri, aşındırıcı temizlik malzemeleri veya alkol, benzin ya da aseton gibi zarar verebilecek sıvılar kullanmayın.

Cihazı kesinlikle suya batırmayın ve suda yıkamayın.

- 1 Cihazın kapalı ve fişin prizden çekilmiş olduğundan emin olun.
- 2 Cihazın muhafazasını kuru bir bezle silin.
- 3 Tarağı çıkarın ve fırçayla temizleyin.

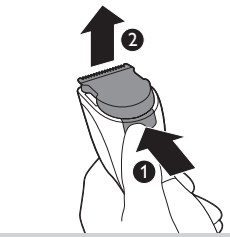

- 4 Çıkarma düğmesine basın (1). Kesme ünitesi cihazdan çıkacaktır (2).

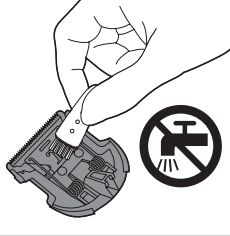

- 5 Kesme ünitesini fırçayla temizleyin.



- 6 Cihazın iç kısmını temizleme fırçasıyla temizleyin.  
Cihazı kesinlikle suya batırmayın ve suda yıkamayın.





- 7** Kesme ünitesinin sapını kılavuz oluğuna yerleştirin (1) ve kesme ünitesini iterek cihaza geri takın (2).

*Dikkat: Ekranda “CL” mesajı görüntüleniyorsa tarak ve kesme ünitesi arasında çok fazla tüy birikmiştir. Tarak ile kesme ünitesini çıkarın ve verilen temizleme fırçasını kullanarak temizleyin. Ayrıca, sapın üst kenarını da verilen temizleme fırçasıyla temizleyin.*

### Değiştirme

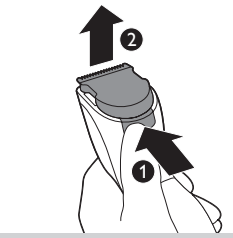

Yıpranmış veya hasar görmüş kesme ünitesini sadece yetkili Philips servis merkezinden temin edebileceğiniz orijinal bir Philips kesme ünitesiyle değiştirin.

- 1** Çıkarma düğmesine basın (1). Kesme ünitesi cihazdan çıkacaktır (2).



- 2** Yeni kesme ünitesinin sapını kılavuz oluğuna yerleştirin (1) ve kesme ünitesini iterek cihaza takın (2).

### Aksesuarların sipariş edilmesi

Aksesuar veya yedek parça satın almak için [www.shop.philips.com/service](http://www.shop.philips.com/service) adresini ziyaret edin ya da Philips bayinize gidin. Aynı zamanda ülkenizdeki Philips Müşteri Hizmet Merkezi ile iletişim kurabilirsiniz (iletişim bilgileri için dünya çapında garanti kitapçığına başvurun).

**Geri dönüşüm**

- Ürünlerin üzerindeki bu simge, ürünün 2012/19/EU sayılı Avrupa Yönergesi kapsamında olduğu anlamına gelir.

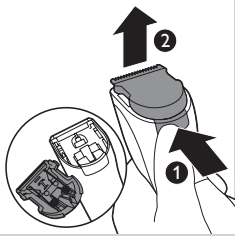

- Bu simge, ürünün normal evsel atıklarla birlikte atılmaması gereken ve 2006/66/EC sayılı Avrupa Yönergesi kapsamında olan dahili şarj edilebilir pil içerdiği anlamına gelir. Şarj edilebilir pilin bir uzman tarafından çıkarılması için ürününüzü resmi bir toplama noktasına veya bir Philips servis merkezine götürmenizi önemle tavsiye ederiz.
- Elektrikli ve elektronik ürünlerle şarj edilebilir pillerin ayrı toplanmasıyla ilgili yerel sistem hakkında bilgi edinin. Yerel kurallara uyun, ürün ve pilleri asla normal ev atıklarıyla birlikte atmayın. Eski ürün ve şarj edilebilir pillerin doğru şekilde atılması, çevreyi ve insan sağlığını olumsuz etkileyecek sonuçların önlenmesine yardımcı olur.

**Şarj edilebilir pilin çıkarılması**

**Dikkat:** Şarj edilebilir pilin bir uzman tarafından çıkarılmasını önemle tavsiye ederiz.

**Şarj edilebilir pili ancak tamamen boşaldığında çıkartın.**

- 1** Cihazın fişini prizden çekin ve cihazın motoru durana kadar çalışmasına izin verin.
- 2** Ayırma düğmesine basın (1) ve kesme ünitesini çıkarın (2).

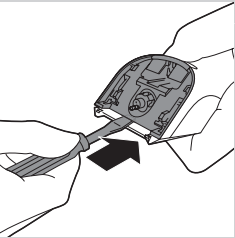

- 3** Tornavidayı motor ünitesinin ve cihazın arka panelinin arasına sokun. Tornavidayı mümkün olduğunca aşağı bastırın.

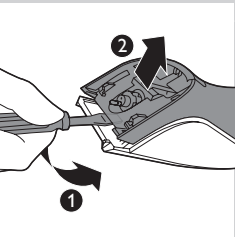

- 4** Tornavidanın sapını aşağı doğru eğin (1) ve cihazın arka panelini cihazdan ayırın (2).

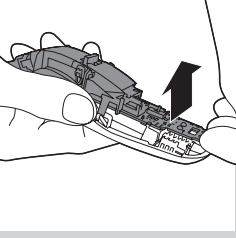

- 5 Yan panelleri çıkarın. Baskılı devre kartının alt parçasını ve takılı şarj edilebilir pili cihazdan çekerek çıkarın.

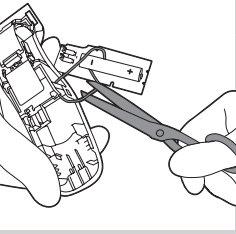

- 6 Şarj edilebilir pilleri cihazdan ayırmak için kabloları kesin. Cihazı açtıktan sonra tekrar prize takmayın.

### Garanti ve destek

Bilgi veya desteğe ihtiyaç duyarsanız lütfen [www.philips.com/support](http://www.philips.com/support) adresini ziyaret edin veya dünya çapında garanti kitapçığını okuyun.

۴ دسته پیچ گوشتی را به طرف پایین فشار دهید (۱) و پانل پشت را از دستگاه جدا کنید (۲).

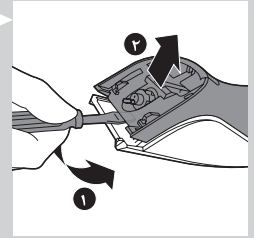

۵ پانلهای کناری را جدا کنید. بخش انتهایی فیبر مدار چاپی را همراه با باتریهای قابل شارژ مجدد از دستگاه جدا کنید.

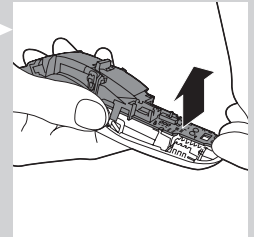

۶ سیمها را برای جدا کردن باتری قابل شارژ قطع کنید.  
بعد از دستگاه را باز کردید، دیگر دستگاه را به برق وصل نکنید.

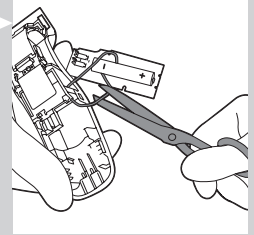

### ضمانت و پشتیبانی

اگر به اطلاعات یا پشتیبانی نیاز دارید لطفاً به سایت اینترنتی [www.philips.com/support](http://www.philips.com/support) مراجعه کنید یا برگه جداگانه ضمانت جهانی را مطالعه کنید.

## سفارشی دادن لوازم

برای خرید لوازم جانبی یا قطعات یدکی از سایت اینترنتی [www.shop.philips.com](http://www.shop.philips.com) service بازدید کرده یا به فروشگاه Philips مراجعه کنید. همچنین می توانید با مرکز مراقبت از مشتری Philips در کشور خود تماس بگیرید (به برگه ضمانت جهانی خود برای یافتن اطلاعات تماس مراجعه کنید).

## بازیابی

- این علامت که روی محصول قرار دارد به این معنی مطابقت دستگاه با بخشنامه 2012/19/EU اتحادیه اروپا می باشد.



- این علامت به این معنی است که دستگاه حاوی باتریهایی است که تحت پوشش بخشنامه 2006/66/EC اتحادیه اروپا می باشد و نمی توان آن را مانند زباله های معمولی دور انداخت. قویا توصیه می کنیم دستگاه خود را به یک محل رسمی جمع آوری یا مرکز خدمات Philips. اطلاعات لازم را با سیستم جمع آوری جداگانه محلی که مربوط به محصولات برقی و الکترونیکی و باتریهای قابل شارژ می باشد را کسب کنید. از قوانین محل پیروی کنید و هرگز محصول و باتریها قابل شارژ را با زباله های عادی خانه دور نیندازید. دفع محصولات مستعمل و باتریها به کاهش اثرات منفی بر محیط زیست و سلامت انسانها کمک می کند.



## جدا کردن باتریهای قابل شارژ

توجه: قویا توصیه می کنیم از فردی حرفه ای بخواهید که باتری شارژشونده را جدا کند.

فقط باتری قابل شارژ مجدد را فقط هنگامی خارج کنید که کاملاً خالی شده باشد.

۱ دستگاه را از برق جدا کرده و بگذارید دستگاه کار کند تا موتور توقف کند.

۲ دکمه آزاد کردن (۱) را فشار دهید و واحد تیغه را جدا کنید (۲).

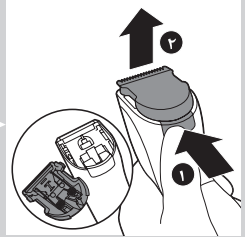

۳ پیچ گونشی را بین واحد موتور و پانل پشت دستگاه قرار دهید. پیش گونشی را تا آنجا که می شود به پایین فشار دهید.

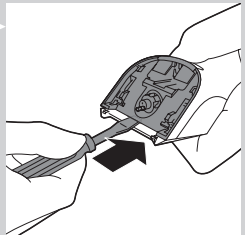

۵ واحد تیغه را با برس تمیز کنید.

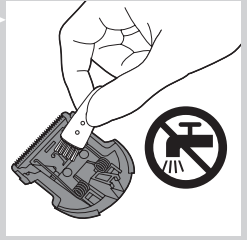

۶ داخل دستگاه را با برس تمیز کنید.  
هرگز دستگاه را در آب فرو نبرید، یا آن را زیر شیر آب نشوئید.



۷ زبانه واحد تیغه را در شکاف راهنما (۱) قرار داده و تیغه را مجدداً در دستگاه جا بزنید (۲).  
توجه: اگر پیام 'CL' در صفحه نمایش داده شد، موی بیش از حد بین نشانه و واحد تیغه جمع شده است. نشانه و واحد تیغه را باز کرده و با برس ارائه شده تمیز کنید. همچنین لبه بالای دسته را با برس ارائه شده تمیز کنید.

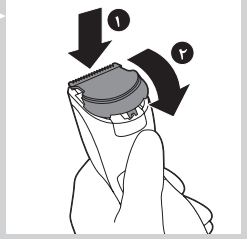

### تعویض

قطعه مستهک یا صدمه دیده را فقط با قطعه تیغه اصلی Philips که در مراکز سرویس مجاز Philips موجود می باشد، تعویض کنید.

۱ دکمه آزاد کردن را فشار دهید (۱). بخش تیغه از دستگاه جدا می شود (۲).

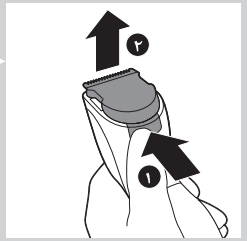

۲ زبانه واحد تیغه جدید را در شکاف راهنما (۱) قرار داده و واحد تیغه را در دستگاه جا بزنید (۲).

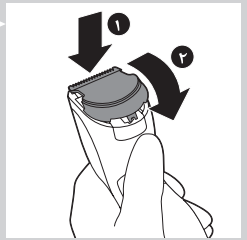

### انتخاب یکی از حالت‌های حافظه

۱ برای انتخاب حافظه، دکمه 'M' را یکبار فشار دهید.  
شماره ۱ شروع به چشمک زدن می‌کند.

توجه: برای انتخاب حافظه شماره ۲ یا ۳، دکمه 'M' را مجدداً فشار دهید (یکبار برای شماره ۲ و دوبار برای شماره ۳).

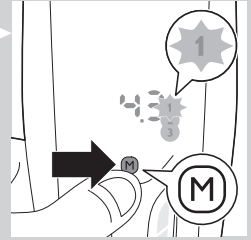

### قفل حالت طول

این ویژگی از تغییر تصادفی حالت طول در حین مرتب کردن جلوگیری بعمل می‌آورد. هر بار که دستگاه را روشن می‌کنید، قفل حالت طول فعال می‌گردد. می‌توانید حالت طول را فقط به هنگام خاموش کردن دستگاه تغییر دهید.

۱ برای انتخاب طول دلخواه انگشت خود را به طرف بالا یا پایین بکشید.

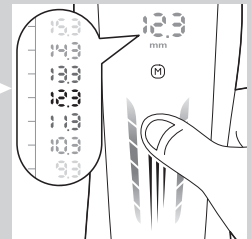

۲ دستگاه را روشن کنید.

علامت قفل شروع به چشمک زدن می‌کند. دیگر نخواهید توانست حالت طول را تغییر دهید.

توجه: اگر نخواهید حالت طول دیگری را انتخاب کنید، دستگاه را خاموش کنید. برای انتخاب حالت طول دلخواه انگشت را روی نمایشگر حرکت داده و دستگاه را مجدداً روشن کنید.

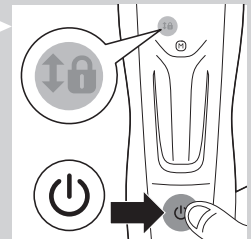

### تمیز کردن

هرگز از صفحات ساینده، مواد پاک‌کننده ساینده یا مایعات قوی مانند الکل، بنزین یا استن برای تمیز کردن دستگاه استفاده نکنید.

هرگز دستگاه را در آب فرو نبرید، یا آن را زیر شیر آب نشوئید.

۱ مطمئن شوید که دستگاه خاموش است و دوشاخه دستگاه از پریز برق بیرون کشیده شده است.

۲ محفظه دستگاه را با یک پارچه خشک تمیز کنید.

۳ شانه را جدا کرده و آن را با برس تمیز کنید.



۴ دکمه آزاد کردن را فشار دهید (۱). بخش تیغه از دستگاه جدا می‌شود (۲).

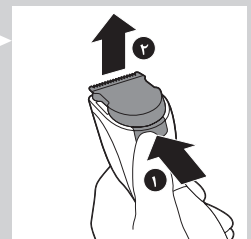

۳ خط زن را برنمی در مو قرار دهید. حرکتها را بسیار کنترل شده انجام دهید.

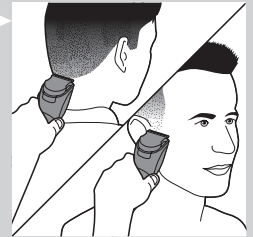

### خصوصیتها

#### حافظه

دستگاه حافظه ای دارد که امکان ذخیره سه مورد از حالت طول برای هر شانه را امکان پذیر می سازد. هر شانه دارای محدوده تنظیم طول متفاوت است.

#### ذخیره کردن یک حالت

۱ برای انتخاب طول دلخواه انگشت خود را به طرف بالا یا پایین بکشید.

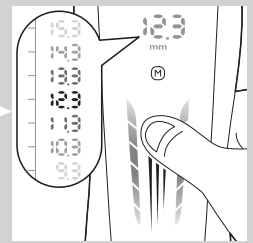

۲ برای انتخاب حافظه، دکمه 'M' را به مدت ۲ ثانیه فشار دهید. شماره ۱ شروع به چشمک زدن می کند.

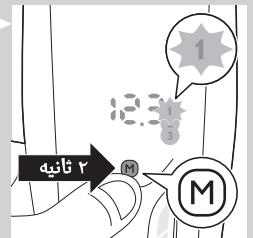

توجه: اگر بخواهید حالت طول را به عنوان حافظه شماره ۲ یا ۳ ذخیره کنید، دکمه 'M' را مجدداً فشار دهید (یکبار برای شماره ۲ و دوبار برای شماره ۳).

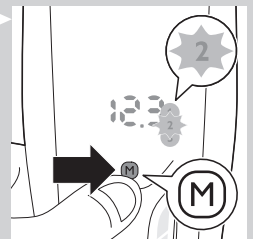

۳ برای ذخیره طول به عنوان حافظه ۱، ۲ یا ۳، دکمه 'M' را به مدت ۲ ثانیه فشار دهید. نمایشگر کلمه 'SET' را هنگامی که حالت طول به درستی ذخیره شده باشد نمایش داده می شود. شماره حالت حافظه ۱، ۲ یا ۳ به صورت ممتد روشن خواهند شد.





۱ یکی از شانه ها را به دستگاه وصل کنید.

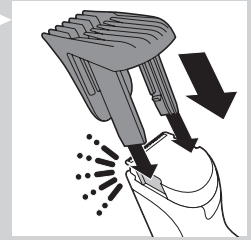

۲ برای انتخاب طول دلخواه انگشت خود را به طرف بالا یا پایین بکشید. توجه: هنگامی که برای بار اول مو را کوتاه می کنید بلندترین حالت را انتخاب کنید تا با دستگاه آشنا شوید.

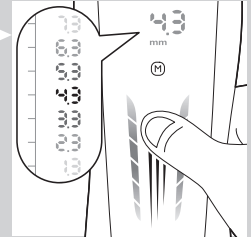

۳ دستگاه را روشن کنید.

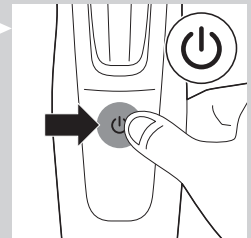

۴ برای مرتب کردن مؤثر، خط زن را در جهت مخالف رویش مو قرار دهید. مطمئن شوید که سطح شانه همیشه با پوست تماس داشته باشد.



### مرتب کردن بدون شانه

از خط زن بدون شانه مرتب کردن برای کوتاه کرده مو نزدیک به پوست (سر ۵ میلی متر) یا خط زدن خط گردن یا پارافهیا استفاده کنید.

هنگام استفاده از دستگاه بدون شانه دقت کنید چون دستگاه هر مویی که با آن تماس پیدا کند را پرشی خواهد زد.

۱ شانه را به دستگاه وصل کنید.

۲ دستگاه را روشن کنید.

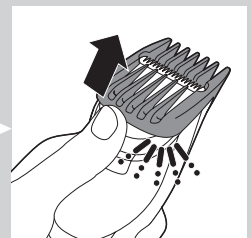

### استفاده از دستگاه

تنظیمات طول مو به میلی متری باشند. تنظیمات مربوطه به مویی که بعد از مرتب کردن باقی می ماند اشاره می کند.

اگر برای اولین بار مرتب کردن را انجام می دهید، دقت کنید. خط زن را با سرعت پیش از اندازه حرکت ندهید. حرکات را نرم و آرام انجام دهید.

نکته: کوتاه کردن طول مو را با حالت بلند شروع کرده و طول را به تدریج کاهش دهید تا به طول موی دلخواه دست پیدا کنید.

### استفاده از نمایشگر

این دستگاه دارای یک دکمه کشویی و یک صفحهمایش لمس است که می توانید از آن به سه روش مختلف استفاده کنید:

۱ شست یا انگشت خود را به سرعت حرکت دهید تا محل را لمس کرده و در تنظیمات طول به سرعت حرکت کنید.

۲ شست یا انگشت خود را به سرعت حرکت دهید تا محل را لمس کرده و در تنظیمات طول به سرعت حرکت کنید.

۳ روی بخش انتها یا بالای منطقه با انگشت ضربه بزنید تا یک به یک تنظیمات طول را مشاهده کنید. برای حرکت در تنظیمات طول به طور اتوماتیک در گامهای ۱، میلی متر، انتهای یا بالای منطقه لمس را ضربه کنید و نگه دارید.

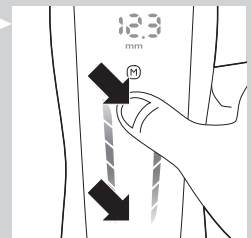
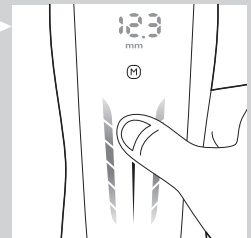
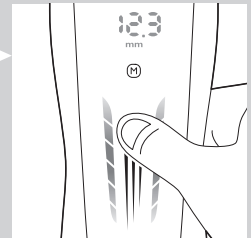

### مرتب کردن با شانه

۲ شماره مختلف با دستگاه ارائه می شود:

- ۷-۱ میلی متر
- ۲۴-۷ میلی متر
- ۲۴-۲۲ میلی متر

**عمومی**

- دستگاه مجهز به انتخابگر ولتاژ اتوماتیک می باشد و برای ولتاژهای محدوده ۱۰۰ تا ۲۴۰ ولت مناسب می باشد.
- آداپتور ارائه شده با دستگاه برق ۱۰۰ تا ۲۴۰ ولت را به برق ایمن با ولتاژی کمتر از ۲۴ ولت تبدیل می کند.

**شارژ کردن**

- قبل از استفاده دستگاه برای اولین بار یا بعد از مدت طولانی که از دستگاه استفاده نشده باشد، دستگاه را کاملاً شارژ کنید.
- وقتی دستگاه به مدت ۱ ساعت شارژ شود برای حدود ۱۲ دقیقه بدون وصل کردن به برق کار می کند.
- توجه: پس از اینکه دستگاه برای بار اول بطور کامل شارژ شد می توانید از آن مستقیماً با برق شهر کار کنید. فقط کافی است که دستگاه را به برق وصل کنید.

**نشانه‌های شارژ****علامت ضعیف بودن باتری**

- هنگامی که باتری تقریباً خالی باشد چراغ شارژ به رنگ نارنجی شروع به چشمک زدن می کند.

**شارژ کردن**

- هنگامی که دستگاه در حال شارژ است، چراغ شارژ به رنگ آبی چشمک می زند.

**باتری کاملاً شارژ شده**

- هنگامی که باتری کاملاً شارژ شده باشد، چراغ شارژ بطور ممتد و به رنگ آبی روشن باقی خواهد ماند.

توجه: پس از ۳۰ دقیقه چراغ شارژ خاموش می شود.

**شارژ کردن دستگاه**

- ۱ مطمئن شوید که دستگاه خاموش است.
- ۲ فیش کوچک را به دستگاه وصل کنید.
- ۳ آداپتور را به پریز وصل کنید.
- ۴ بعد از شارژ کردن، آداپتور را از پریز در آورده و فیش کوچک را از دستگاه جدا کنید.

**بهبهت کردن طول عمر باتری قابل شارژ**

هنگامی که دستگاه برای بار اول شارژ شد، توصیه می کنیم از دستگاه تا زمان تخلیه کامل باتری استفاده کنید. به استفاده از دستگاه ادامه دهید تا موتور در حین کار تقریباً متوقف شود. سپس باتری را دوباره شارژ کنید. این کار را حداقل برای دوبار تکرار کنید.

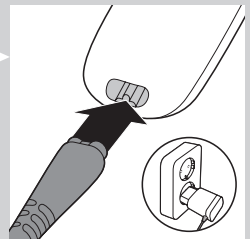
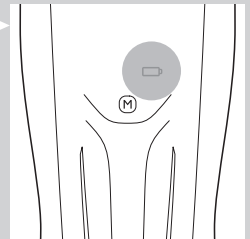
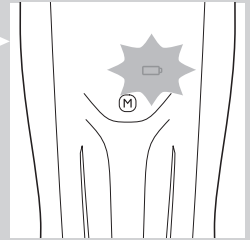

**مقدمه**

بخاطر این خرید به شما تبریک می گوئیم و به Philips خوش آمدید! برای استفاده کامل از پشتیبانی ارائه شده از جانب Philips دستگاه خود را در نشانی [www.philips.com/welcome](http://www.philips.com/welcome) ثبت کنید.

**شرح کلی (شکل ۱)**

- 1 واحد تیغه
- 2 دکمه حافظه
- 3 منطقه لمس
- 4 دکمه روشن/خاموش
- 5 قفل حالت طول
- 6 چراغ شارژ
- 7 حالات حافظه
- 8 نمایشگر
- 9 شانه مرتب کردن (۱-۷ میلی متر)
- 10 شانه مرتب کردن (۷-۲۴ میلی متر)
- 11 شانه مرتب کردن (۲۳-۴۲ میلی متر)
- 12 آداپتور
- 13 فیش کوچک
- 14 برس تمیز کننده

**مهم**

این راهنمای کاربر را قبل از استفاده از دستگاه با دقت بخوانید و آنها را در محل برای مراجعات آینده نگهداری کنید.

**خطر**

- دستگاه و آداپتور را خشک نگاه دارید.

**هشدار**

- آداپتور دارای یک ترانسفورماتور است. آداپتور را برای تعویض آن با دو شاخه قطع نکنید چون این کار موقعیت خطرناک به وجود می آورد.
- کودکان ۸ ساله و بالاتر و افرادی که توانایی بدنی، حسی و ذهنی آنان پایین است یا تجربه و اطلاعات لازم را در اختیار ندارد در صورتی می توانند از دستگاه استفاده کنند که تحت نظارت و آموزش لازم برای استفاده از دستگاه به روش ایمن فرا گرفته و خطرهای مربوطه را درک نمایند. کودکان نباید با دستگاه بازی کنند. تمیز کردن و نگهداری از دستگاه نباید توسط کودکان و بدون نظارت انجام گردد.

**احتیاط**

- این دستگاه قابل شستشو نمی باشد. هرگز دستگاه را در آب فرو نبرید، یا آن را زیر شیر آب نشوئید.
- همیشه قبل از استفاده، دستگاه را بررسی کنید.
- از دستگاه، آداپتور یا هر بخش دیگر دستگاه در صورت آسیب دیدگی استفاده نکنید چون ممکن است باعث ایجاد جراحت گردد.
- همیشه آداپتور یا قطعات آسیب دیده را با نوع اصلی تعویض کنید.
- فقط از دستگاه برای موارد طراحی شده به نحوی که در دفترچه راهنمای کاربر توضیح داده شده است، استفاده کنید.
- هرگز از هوای فشرده، صفحات ساینده، مواد پاک کننده ساینده یا مایعات قوی مانند بنزین یا استن برای تمیز کردن دستگاه استفاده نکنید.

**میدانهای الکترومغناطیسی (EMF)**

این دستگاه Philips با کلیه استانداردها و مقررات مربوط به تشعشعات میدانهای الکترومغناطیسی مطابقت دارد.



٦ قم بقص الأسلاك لفصل البطارية القابلة لإعادة الشحن عن الجهاز.  
لا تقم بتوصيل الجهاز بمغذيات التيار الكهربائي مرة أخرى بعد فتحه.

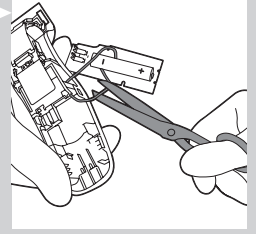

### الضمان والدعم

إذا كنت بحاجة إلى معلومات أو دعم، يرجى زيارة [www.philips.com/support](http://www.philips.com/support) أو الاطلاع على كتيب الضمان العالمي المنفصل.

- يعني هذا الرمز أن المنتج يحتوي على بطاريات مدمجة قابلة لإعادة الشحن وخاضعة لتوجيهات الأوروبية 2006/66/EC مما يتعين التخلص منها مع المخلفات المنزلية العادية.
- إننا ننصح بشدة بتسليم المنتج إلى نقطة تجميع رسمية أو مركز صيانة تابع لشركة Philips ليتولى أحد المحترفين هناك نزع البطارية القابلة لإعادة الشحن.
- يجب الإلمام بنظام التجميع المنفصل المحلي والمعنى بالمنتجات الكهربائية والإلكترونية والبطاريات القابلة لإعادة الشحن. يجب اتباع القواعد المحلية وتفادي التخلص من المنتج والبطاريات القابلة لإعادة الشحن مع المخلفات المنزلية العادية. يساعد التخلص الصحيح من المنتجات والبطاريات القديمة القابلة لإعادة الشحن في منع حدوث عواقب سلبية على البيئة وصحة الإنسان.



### نزع البطارية القابلة لإعادة الشحن

ملاحظة: إننا ننصح بشدة بجعل أحد المحترفين يقوم بنزع البطارية القابلة لإعادة الشحن. لا تقم بنزع البطارية القابلة لإعادة الشحن إلا إذا كانت فارغة تمامًا.

- 1 افصل الجهاز عن التيار الكهربائي واتركه يعمل حتى يتوقف الموتور من تلقاء نفسه.
- 2 اضغط على زر التحرير (1) وانزع وحدة القص (2).

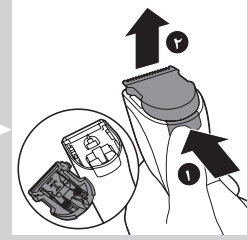

3 أدخل المفك بين وحدة الموتور واللوحة الخلفية للجهاز. اضغط بالمفك إلى أبعد مسافة ممكنة.

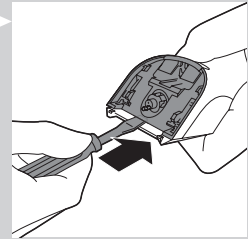

4 قم بإمالة مقبض المفك لأسفل (1) وافصل اللوحة الخلفية من الجهاز (2).

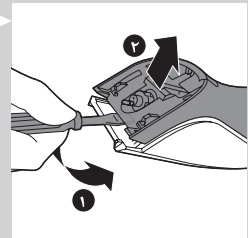

5 فك اللوحات الجانبية. اسحب الجزء السفلي من لوحة الدائرة الكهربائية المطبوعة من الجهاز مع ترك البطاريات فيها.

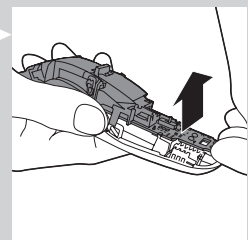

٧ أدخل لسان وحدة القص في فتحة التوجيه (١) وادفع الوحدة الى داخل الجهاز(٢).

ملاحظة: إذا ظهرت رسالة 'CL' على الشاشة فهذا يعني أن هناك شعرا كثيرا قد تراكم بين المشط ووحدة القص. فك المشط ووحدة القص ونظفهما باستخدام الفرشاة المزودة. قم كذلك بتنظيف الطرف العلوي للمقبض باستخدام فرشاة التنظيف المزودة.



### الاستبدال

يجب استبدال وحدة القص التالفة أو المتآكلة فقط بوحدة قص أصلية من Philips، وهي متوفرة من مراكز الصيانة الخاصة بأجهزة Philips.

١ اضغط زر التحرير(١). تنفك وحدة القص عن الجهاز(٢).

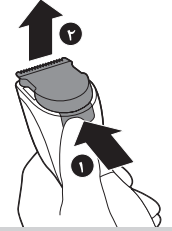

٢ أدخل لسان وحدة القص الجديدة في فتحة التوجيه (١) وادفع الوحدة الى داخل الجهاز (٢).



### طلب الملحقات

لشراء الملحقات أو قطع الغيار، يُرجى زيارة الموقع [www.shop.philips.com/service](http://www.shop.philips.com/service) أو توجه إلى موزع شركة Philips. يمكن كذلك الاتصال بمركز رعاية المستهلك الخاص بشركة Philips في بلدك (انظر كتيب الضمان العالمي للحصول على تفاصيل الاتصال).

### إعادة التدوير

- يعني هذا الرمز الموجود على المنتج أن المنتج يخضع للتوجيهات الأوروبية رقم 2012/19/EU.



- ٢ قم بتنشغيل الجهاز.  
تبدأ علامة القفل بالوميض. لا يمكنك تغيير إعداد الطول بعد ذلك.  
ملاحظة: إذا كنت ترغب في اختيار إعداد طول مختلف فقم بإطفاء الجهاز. مرر أصبعك فوق الشاشة لاختيار إعداد الطول المطلوب وأعد تشغيل الجهاز.

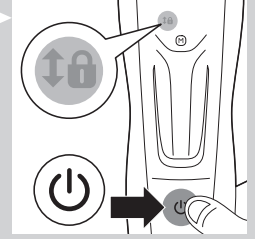

### التنظيف

- لا تستخدم سلك تنظيف الصحون أو مواد التنظيف الكاشطة أو أي سوائل قوية مثل الكحول أو المشتقات البترولية أو الأسيتون في تنظيف الجهاز.  
لا تغمر الجهاز أبدًا في الماء ولا تشطفه تحت الصنبور أيضًا.  
١ تأكد من إيقاف تشغيل الجهاز وفصله عن التيار الكهربائي.  
٢ امسح مبيت الجهاز بقطعة قماش جافة.  
٣ قم بإزالة المشط ونظفه بالفرشاة.  
٤ اضغط زر التحرير (1). تنفك وحدة القص عن الجهاز (2).

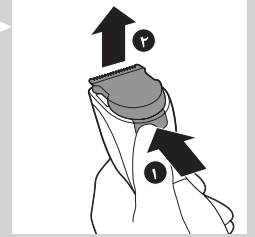

- ٥ قم بتنظيف وحدة القص بالفرشاة.

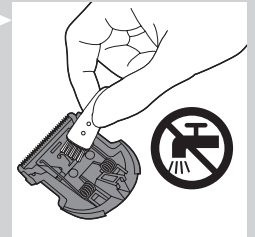

- ٦ نظف الجهاز من الداخل بالفرشاة.  
لا تغمر الجهاز أبدًا في الماء ولا تشطفه تحت الصنبور أيضًا.





٢ لحفظ إعداد الطول في الذاكرة، اضغط على زر 'M' لمدة ثانيتين. يبدأ رقم ١ بالوميض.



ملاحظة: لحفظ إعداد الطول رقم ٢ أو ٣ في الذاكرة، اضغط على زر 'M' مرة أخرى (مرة واحدة لرقم ٢ ومرتين لرقم ٣).

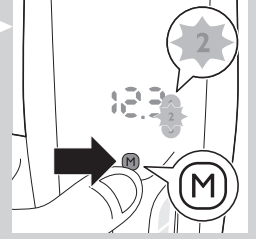

٣ لحفظ إعداد الطول في الذاكرة كأرقام ١ أو ٢ أو ٣، اضغط على زر 'M' لمدة ثانيتين. تظهر كلمة 'SET' على الشاشة عندما يتم حفظ إعداد الطول بشكل صحيح. يضيء إعداد الذاكرة رقم ١ أو ٢ أو ٣ باستمرار.



### اختيار إعداد الذاكرة

١ لإدخال الذاكرة، اضغط زر "M" مرة واحدة. يبدأ رقم ١ بالوميض.

ملاحظة: لحفظ إعداد الطول رقم ٢ أو ٣ في الذاكرة، اضغط على زر 'M' مرة أخرى (مرة واحدة لرقم ٢ ومرتين لرقم ٣).

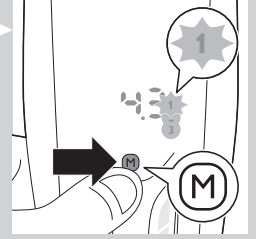

### قفل إعداد الطول

تحول هذه الوظيفة دون التغيير الطارئ لإعداد الطول خلال عملية التنشيط. يتم تفعيل قفل إعداد الطول كل مرة تشغل فيه الجهاز. لا يمكنك تغيير إعداد الطول إلا إذا أطفأت الجهاز.

١ مرور الشاشة إلى الأعلى أو إلى الأسفل لاختيار إعداد الطول المطلوب.

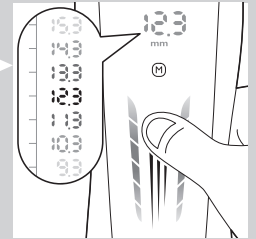

٣ قم بتشغيل الجهاز.

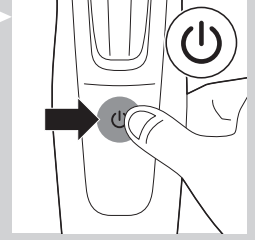

٤ للتهذيب بشكل أكثر فعالية، حرك أداة التهذيب في عكس اتجاه نمو الشعر. تأكد من ملامسة سطح المشط للبشرة على الدوام.



### التهذيب دون استخدام المشط

استخدم أداة التشذيب دون مشط التشذيب لقص الشعر قصيرًا للغاية (٠.٥ مم) أو لرسم خطوط السوالف وخط العنق.

توخى الحذر عند التهذيب بدون استخدام المشط لأن عنصر القص يقوم بإزالة كل الشعيرات التي يلمسها.

١ انزع المشط من الجهاز.

٢ قم بتشغيل الجهاز.

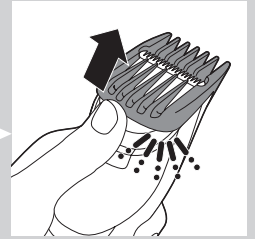

٣ إمس الشعر بأداة التشذيب بشكل طفيف. ٣ قم بحركات محسوبة.

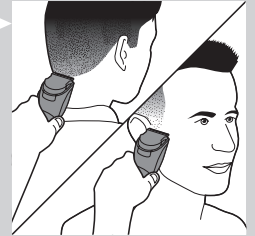

### الميزات

#### الذاكرة

يحتوي الجهاز على ذاكرة تسمح لك بالإحتفاظ بثلاث إعدادات الطول المستعملة بتكرار لكل مشط. لكل مشط مجموعة أطوال مختلفة.

#### الإحتفاظ بإعداد

١ مرر الشاشة إلى الأعلى أو إلى الأسفل لاختيار إعداد الطول المطلوب.

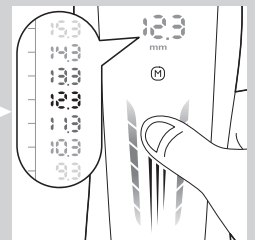

## استخدام الشاشة

١ يتوفر هذا الجهاز على شاشة التمرير والنقر والتي يمكن استخدامها بثلاثة طرق:  
مرر إبهامك أو أي أصبع عبر سطح اللمس لتصفح إعدادات الطول بسرعة.

٢ مرر إبهامك أو أي أصبع عبر سطح اللمس بتأني لتصفح إعدادات الطول ببطء.

٣ انقر الجزء الأسفل أو الأعلى من سطح اللمس لتصفح إعدادات الطول واحدة تلو الأخرى.  
لتصفح إعدادات الطول أوتوماتيكياً بخطوات (١ ملم، انقر وامسك الجزء الأسفل أو الأعلى من سطح اللمس).

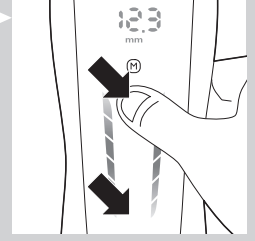
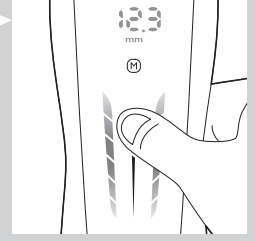

## التهديب باستخدام المشط

ثمة ٣ أشكال مختلفة من الأمشاط،

- ٧-١ ملم

- ٢٤-٧ ملم

- ٤٢-٢٤ ملم

١ ركب مشطاً على الجهاز.

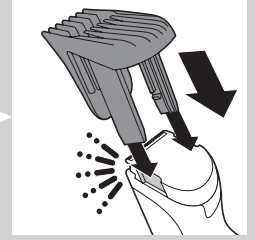

٢ مرر الشاشة إلى الأعلى أو إلى الأسفل لاختيار إعداد الطول المطلوب.

ملاحظة: عند التهديب لأول مرة، ابدأ بأعلى إعداد للطول للاعتياد على استخدام الجهاز.

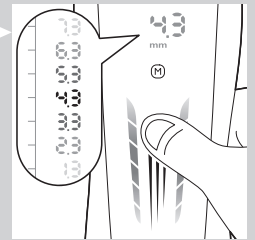

## الشحن

اشحن الجهاز بالكامل قبل استخدامه لأول مرة أو بعد الفترات الطويلة من عدم الاستخدام. يستمر وقت تشغيل الجهاز لاسلكياً لمدة تصل إلى ١٢٠ دقيقة، عند شحنه لمدة ساعة واحدة. ملاحظة: بعد شحن الجهاز بالكامل لأول مرة، يمكنك كذلك استخدام الجهاز من مصدر الطاقة مباشرة. عليك فقط أن تقوم بتوصيل الجهاز بالتيار الكهربائي.

### مؤشرات الشحن

#### مؤشر ضعف البطارية

- عندما تكون البطارية شبه فارغة، تبدأ لمبة الشحن في الوميض باللون البرتقالي.

#### الشحن

- أثناء شحن الجهاز يوميض مصباح الشحن باللون الأزرق.

#### البطارية مكتملة الشحن

- عندما تكون البطارية مكتملة الشحن، يضيء مصباح الشحن باللون الأزرق باستمرار.

ملاحظة: بعد ٣٠ دقيقة، ينطفئ مصباح الشحن تلقائيًا.

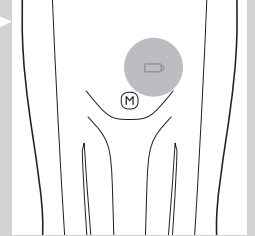
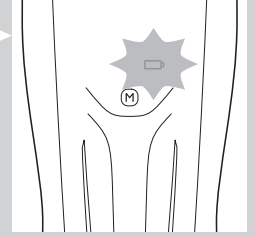

### شحن الجهاز

- ١ تأكد من إيقاف تشغيل الجهاز.
- ٢ أدخل القابس الصغير في الجهاز.
- ٣ ضع المهائى في مقبس الحائط.
- ٤ وبعد الشحن، انزع المهائى من مقبس الحائط ثم انزع القابس الصغير من الجهاز.

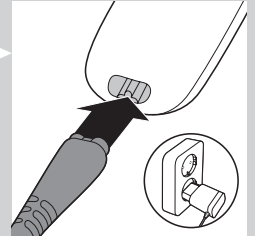

### إطالة عمر البطارية القابلة لإعادة الشحن

عند الانتهاء من شحن الجهاز لأول مرة، ننصح باستخدامه حتى تفرغ البطارية تمامًا. استمر في استخدام الجهاز حتى يتوقف الموتور عن العمل أثناء جلسة الحلاقة. بعدئذ اشحن البطارية حتى أقصى قدرة لها. اتبع هذا الإجراء مرتين في السنة تقريبًا.

### استخدام الجهاز

إعدادات طول الشعر مبيّنة بالمليمترات. وتتطابق الإعدادات مع طول الشعر المتبقي بعد التنشيط. توخ الحذر عند التنشيط لأول مرة. لا تحرك أداة التهذيب بسرعة شديدة. قم بعمل حركات سلسلة وهادئة.

نصيحة: ابدأ التهذيب على إعداد مرتفع للطول ثم قلل إعداد الطول تدريجيًا حتى تصل إلى طول الشعر المطلوب.

## مقدمة

هنيئًا لك على شراء هذا المنتج ومرحبًا في عالم Philips! للاستفادة الكاملة من الدعم الذي تقدمه Philips، قم بتسجيل منتجك على [www.philips.com/welcome](http://www.philips.com/welcome).

## الوصف العام (شكل ١)

- 1 وحدة القص
- 2 زر الذاكرة
- 3 سطح اللمس
- 4 زر التشغيل/الإيقاف
- 5 قفل إعداد الطول
- 6 مصباح الشحن
- 7 إعدادات الذاكرة
- 8 الشاشة
- 9 مشط التشذيب (٧-١ ملم)
- 10 مشط التشذيب (٧-٢٤ ملم)
- 11 مشط التشذيب (٢٤-٤٢ ملم)
- 12 المهائئ
- 13 القابض الصغير
- 14 فرشاة التنظيف

## هام

يُرجى قراءة دليل المستخدم هذا بعناية قبل استخدام الجهاز والاحتفاظ به للرجوع إليه في المستقبل.

## خطر

- يُرجى الحفاظ على جفاف الجهاز والمهائئ.

## تحذير

- يحتوي المهائئ على محول بداخله. لا تقصص سلك المهائئ لتبديله بقابض آخر، فقد يؤدي ذلك إلى التعرض للمخاطر.
- هذا الجهاز يمكن استخدامه بواسطة الأطفال في سن ٨ سنوات أو أكثر وبواسطة الأشخاص الذين يعانون من نقص في القدرات الجسدية أو الحسية أو العقلية أو من تتقصرهم الخبرة والمعرفة في حال إعطائهم التعليمات المتعلقة بالاستخدام الآمن للجهاز أو مراقبتهم للتأكد من الاستخدام الآمن وإذا كانوا على وعي بالمخاطر المحتملة. وغير مسموح للأطفال العبت بالجهاز. ويجب ألا يقوم بالتنظيف ومهام الصيانة الخاصة بالمستخدم أطفال بدون إشراف.

## تنبيه

- الجهاز غير قابل للغسل. لا تغمر الجهاز أبدًا في الماء ولا تشطفه تحت الصنبور أيضًا.
- احرصي دائمًا على فحص الجهاز قبل استخدامه.
- لا تستخدم الجهاز أو المهائئ أو أي جزء آخر إذا تعرض للتلوث حتى لا يعرضك للإصابة.
- احرصي دومًا على استبدال المهائئ أو الجزء التالف بجزء أصلي أو مهائئ أصلي.
- لا تستخدم هذا الجهاز إلا في الأغراض المخصصة لها كما هو موضح في دليل المستخدم.
- لا تستخدم الهواء المضغوط أو إسفنجة تنظيف الأطباق أو مواد التنظيف الكاشطة أو أية وسائل قوية مثل المشتقات البترولية أو الأسيتون في تنظيف الجهاز.

## المجال الكهرومغناطيسي (EMF)

يتطابق هذا الجهاز من شركة Philips مع جميع المعايير والقوانين السارية فيما يتعلق بالتعرض للمجالات الكهرومغناطيسية.

## عام

- الجهاز مزود بمحدد تلقائي للفولتية ملائم لفولتية تيار المأخذ الرئيسي التي تتراوح بين ١٠٠ إلى ٢٤٠ فولت.
- يقوم المهائئ بتحويل مستوى الفولتية الذي يتراوح ما بين ١٠٠ إلى ٢٤٠ فولت إلى فولتية آمنة منخفضة أقل من ٢٤ فولت.



