

Argus 4

4905.246

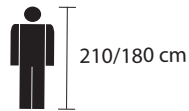
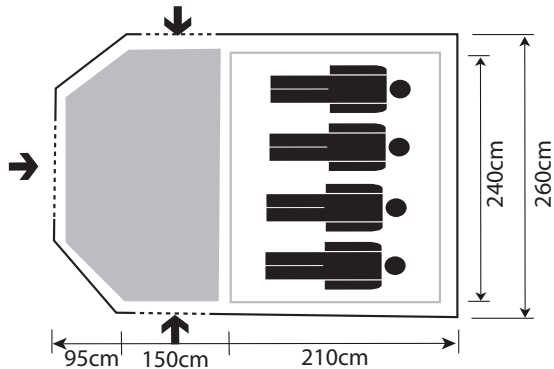

Familien-Tunnelzelt für 4 Personen

Material: Technical Cotton, PU-beschichtet
(65% Polyester, 35% Baumwolle)
Fiberglas/Stahlgestänge
fest eingenähter, wasserdichter PVC Boden
Eingang als Sonnendach aufstellbar
großer Wohnraum

Tente Tunnel familiale pour 4 personnes

Matlères : coton technique, revêtement PU
(65% polyester, 35% coton)
arceaux en fibre de verre/acier
Sol cousu et étanche à l'eau en PVC
Entrée à installer comme marquise
Grande pièce d'habitation

Tenda a Tunnel familiare per 6 persone







Materiale: cotone tecnico, rivestito in PU
(65% poliestere, 35% cotone)
aste in fibra di vetro/acciaio
Fondo in pvc, impermeabile e con cuciture resistenti
Possibilità di tirare su la porta anteriore e utilizzarla come veranda
Grandi spazi abitativi

Made in China

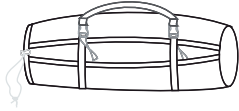
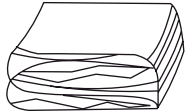
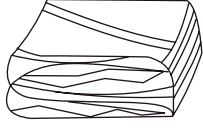

TREVOOLUTION

Stückliste
Liste des pièces
Elementi in dotazione

	1x	Zeltsack Sac de tente Sacca per tenda
	1x	Innenzelt (Polyester) Tente intérieur (polyester) Tenda interne (poliestere)
	1x	Aussenzelt (Polyester) Double-toit (polyester) Tenda esterna (poliestere)
	30x	Heringe Piquets d'ancrage Picchetti di ancoraggio
	18x	Abspannleinen Haubans Tiranti
	2x	Fiberglasstangen 10-teilig Arceaux en fibre de verre de 10 pièces Aste in fibra di vetro da 10 pezzi ø 12,7mm / 521cm
	1x	Fiberglasstange 9-teilig Arceau en fibre de verre de 9 pièces Asta in fibra di vetro da 9 pezzi ø 12,7mm / 480cm
	2x	Stahlstangen 3-teilig Arceaux en acier de 3 pièces Aste in acciaio da 3 pezzi ø 16mm / 180cm

Aufbauanleitung
Instructions de montage
Istruzioni per il montaggio

2 x A 
 1 x B 
 2 x C 

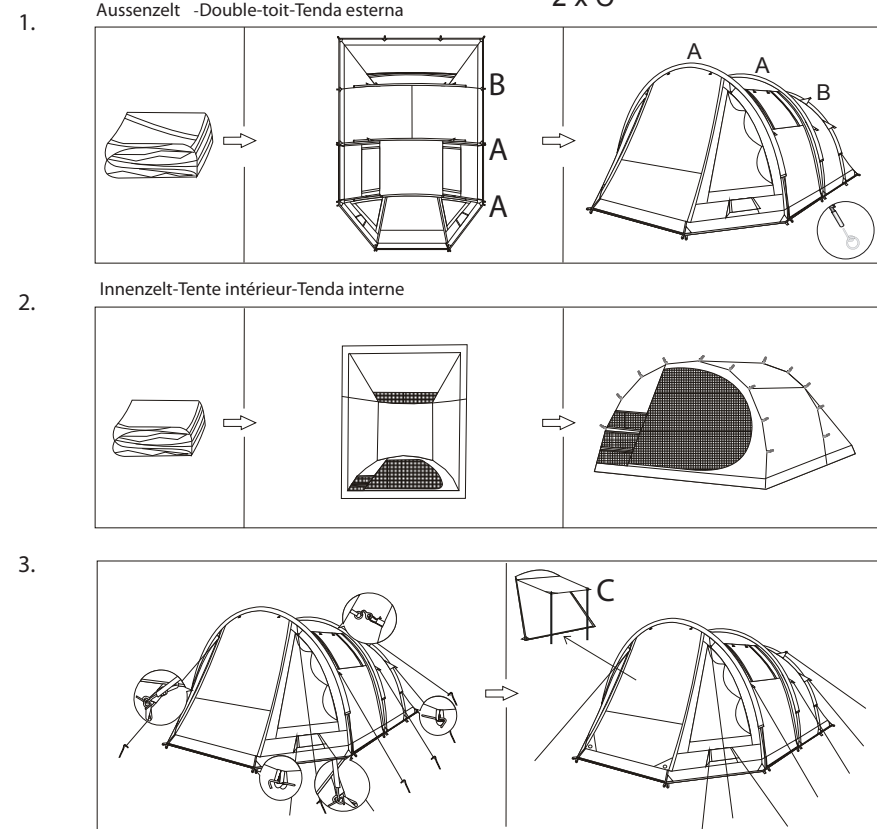

Breiten Sie das Außenzelt auf sauberem und ebenem Untergrund aus. Führen Sie die 2 schwarzen Fiberglasstangen in die beiden vorderen Gestängekanäle am Haupteingang ein, die graue Fiberglasstange in den hintersten Gestängekanal (grau markiert). Richten Sie das Zelt nun auf, indem Sie die Stifte am Boden des Zeltes in die offenen Gestängeenden stecken. Legen Sie nun das Innenzelt mit dem Eingang nach zum Haupteingang zeigend im Außenzelt aus und haken Sie es mit den Gummibändern an den vorgesehenen Haken ein. Fixieren Sie das Zelt nun mit den Heringen am Boden und spannen Sie es gleichmäßig mit den Spannleinen ab. Falls Sie den Eingangsbereich als Sonnendach verwenden möchten, stecken Sie die Stifte am Anfang der beiden Stahlstangen in die Ösen am Boden der Eingangstür, richten Sie die Stangen auf und spannen Sie diese mit den Spannleinen ab.

Déployez la tente extérieure sur une surface propre et plane. Introduisez les 2 tiges noires en fibre de verre dans les deux canaux situés à l'avant, près de l'entrée principale. Introduisez les tiges grises en fibre de verre dans les canaux situés à l'arrière (marqués en gris). Dressez la tente en insérant les goupilles du sol de tente dans les extrémités ouvertes des tiges. Placez maintenant la tente intérieure dans la tente extérieure, l'entrée vers l'avant, et utilisez les sangles élastiques pour la fixer aux crochets prévus à cet effet. Fixez la tente au sol avec les sardines et tendez-la de manière régulière à l'aide des cordes prévues à cet effet. Si vous souhaitez utiliser la marquise à l'entrée de la tente, insérez les goupilles situées à l'extrémité des deux tiges en acier dans les œillets du sol de la porte d'entrée, dressez les tiges et tendez le tout avec les cordes.

Distendere la tenda esterna su una superficie piana e pulita. Inserire le 2 aste in fibra di vetro nere nelle guide anteriori presso l'ingresso principale e l'asta in fibra di vetro grigia nella guida posteriore (segnata in grigio). Innalzare la tenda fissando le punte sul fondo della tenda nelle estremità aperte delle aste. Disporre quindi la tenda interna nella tenda esterna con l'ingresso rivolto in avanti e affrancare gli elastici negli appositi ganci. Ancorare quindi la tenda al suolo con i picchetti e tenderla in maniera uniforme con i tiranti. Qualora si voglia utilizzare il telo circostante l'ingresso come tetto parasole, infilare le punte all'inizio delle aste in acciaio nelle asole sul fondo della porta d'ingresso, erigere le aste e tenderle con i tensori.