

Sempre pronti ad aiutarti

Registrare il prodotto e richiedere assistenza all'indirizzo
www.philips.com/support

CSS5235Y



Manuale utente

PHILIPS

Sommario

1 Importante	2
Sicurezza	2
Manutenzione del prodotto	3
Salvaguardia dell'ambiente	3
Conformità	3
Guida e supporto tecnico	4

2 Informazioni sul prodotto	4
Unità principale	4
Telecomando	5
Connettori	6
Altoparlanti wireless	7
Subwoofer senza fili	7

3 Collegamento e configurazione	8
Collegamento dell'unità principale	8
Ricarica degli altoparlanti	8
Associazione con gli altoparlanti/ subwoofer	9
Posizionamento degli altoparlanti	10
Collegamento al TV	10
Collegamento audio dal TV e da altri dispositivi	11

4 Utilizzo del prodotto	12
Regolazione del volume	12
Scelta dell'audio	12
Riproduzione della musica tramite Bluetooth	13
Riproduzione musicale tramite NFC	14
Lettore MP3	14
Dispositivi di archiviazione USB	15
Auto standby	15
Applicare le impostazioni predefinite	15

5 Aggiornamento del software	16
Verifica della versione software	16
Aggiornamento software tramite USB	16

6 Caratteristiche del prodotto	17
---------------------------------------	----

7 Risoluzione dei problemi	18
-----------------------------------	----

1 Importante

Leggere attentamente le istruzioni prima di utilizzare il prodotto. La garanzia non copre i danni derivanti dal mancato rispetto delle istruzioni fornite.

Sicurezza

Rischio di scossa elettrica o di incendio!

- Prima di effettuare o modificare un collegamento, assicurarsi che tutti i dispositivi siano scollegati dalla presa di corrente.
- Non esporre il prodotto e gli accessori a pioggia o acqua. Non collocare contenitori di liquidi, ad esempio vasi, accanto al prodotto. Se vengono versati dei liquidi sopra o all'interno del prodotto, scollegarlo immediatamente dalla presa di corrente. Per un controllo del prodotto prima dell'uso, contattare il centro assistenza clienti.
- Non collocare mai il prodotto e gli accessori vicino a fiamme esposte o ad altre fonti di calore, inclusa la luce diretta del sole.
- Non inserire oggetti nelle aperture di ventilazione o in altre aperture del prodotto.
- Se si usa la spina di alimentazione o un accoppiatore per scollegare il dispositivo, assicurarsi che la spina e l'accoppiatore siano facilmente accessibili.
- Le batterie (batteria singola o batterie installate) non devono essere esposte a fonti di calore eccessivo come luce solare, fuoco o simili.
- Scollegare il prodotto dalla presa di corrente in caso di temporali.
- Estrarre sempre il cavo di alimentazione afferrando la spina e non il cavo.

Rischio di corto circuito o di incendio!

- Per l'identificazione e i parametri di alimentazione, fare riferimento alla targhetta del modello posta sul retro o sulla parte inferiore del prodotto.
- Prima di collegare il prodotto alla presa di corrente accertarsi che la tensione di alimentazione corrisponda al valore stampato sotto o sul retro dell'apparecchio. Non collegare mai il prodotto alla presa di corrente se la tensione è diversa.

Rischio di lesioni o danni al prodotto!

- Non posizionare mai il prodotto o un qualsiasi oggetto su cavi di alimentazione o altre attrezzature elettriche.
- Se il prodotto viene trasportato in luoghi dove la temperatura è inferiore a 5°C, estrarlo dalla confezione e attendere che la sua temperatura raggiunga la temperatura ambiente prima di eseguire il collegamento alla presa di corrente.
- Le parti di questo prodotto possono essere di vetro. Maneggiare con cura per evitare ferite e danni.

Rischio di surriscaldamento!

- Non installare il prodotto in uno spazio ristretto. Lasciare uno spazio di almeno 10 cm intorno al prodotto per consentirne la ventilazione. Accertarsi che le aperture di ventilazione del prodotto non siano mai coperte da tende o altri oggetti.

Rischio di contaminazione!

- Non utilizzare combinazioni di batterie diverse (vecchie e nuove, al carbonio e alcaline, ecc.).
- Rischio di esplosione in caso di sostituzione errata delle batterie. Sostituire solo con un batteria uguale o equivalente.
- Rimuovere le batterie se scariche o se il telecomando deve rimanere a lungo inutilizzato.
- Le batterie contengono sostanze chimiche e devono quindi essere smaltite in modo corretto.

Rischio di ingoiare le batterie.

- Il prodotto/telecomando può contenere una batteria a bottone, che potrebbe essere ingoiata. Tenere sempre la batteria fuori dalla portata dei bambini. Se ingerita, la batteria può causare ferite gravi o la morte. Possono verificarsi ustioni interne gravi a due ore dall'ingestione.
- Se si sospetta che una batteria sia stata inghiottita o sia stata inserita in una qualsiasi parte del corpo, consultare subito un medico.
- Quando si cambiano le batterie, tenere sia quelle vecchie che quelle nuove lontano dalla portata dei bambini. Assicurarsi che il vano batterie sia totalmente sicuro dopo aver sostituito la batteria.
- Se il vano batterie non risulta sicuro, non utilizzare più il prodotto. Tenere lontano dalla portata dei bambini e contattare il produttore.



Questo è un apparecchio di CLASSE II con doppio isolamento e senza dispositivi per la messa a terra.

Manutenzione del prodotto

Per la pulizia del prodotto, utilizzare solo panni in microfibra.

Salvaguardia dell'ambiente

Smaltimento di prodotti e batterie obsolete



Questo prodotto è stato progettato e realizzato con materiali e componenti di alta qualità che possono essere riciclati e riutilizzati.



Questo simbolo indica che il prodotto è conforme alla Direttiva europea 2012/19/EU.



Questo simbolo indica che il prodotto contiene batterie conformi alla Direttiva europea 2013/56/EU e che quindi non possono essere smaltite con i normali rifiuti domestici. Informarsi sul sistema di raccolta differenziata in vigore per i prodotti elettrici ed elettronici nella zona in cui si desidera smaltire il prodotto. Seguire le normative locali e non smaltire mai il prodotto e le batterie con i normali rifiuti domestici. Il corretto smaltimento delle batterie e dei prodotti non più utilizzabili aiuta a prevenire l'inquinamento ambientale e possibili danni alla salute.

Rimozione delle batterie

Per rimuovere le batterie, vedere la sezione relativa all'installazione delle batterie.

Conformità

CE 0560

Questo prodotto è conforme ai requisiti sulle interferenze radio della Comunità Europea. Con la presente, Gibson Innovations dichiara che questo prodotto è conforme ai requisiti essenziali e ad altre disposizioni correlate della Direttiva 1999/5/EC.

Una copia della Dichiarazione di conformità della Comunità Europea è disponibile all'indirizzo www.philips.com/support.

Guida e supporto tecnico

Per l'assistenza online completa, visitare www.philips.com/support in:

- scaricare il manuale dell'utente e la guida rapida
- visualizzare le guide video (disponibili solo per modelli specifici)
- trovare risposte alle domande frequenti (FAQ)
- inviare una domanda per e-mail
- parlare in chat con un rappresentante dell'assistenza.

Seguire le istruzioni sul sito Web per selezionare la lingua preferita, quindi inserire il numero di modello del proprio prodotto.

È inoltre possibile contattare l'assistenza clienti del proprio paese. Prima di contattare l'assistenza, annotare il numero di modello e il numero di serie del prodotto. Tali informazioni si trovano sul retro o sulla parte inferiore del prodotto.

2 Informazioni sul prodotto

Congratulazioni per l'acquisto e benvenuti in Philips! Per trarre il massimo vantaggio dall'assistenza fornita da Philips, registrare il proprio prodotto sul sito www.philips.com/welcome.

Unità principale

L'unità principale di questo prodotto è posizionata sugli altoparlanti di destra e di sinistra.

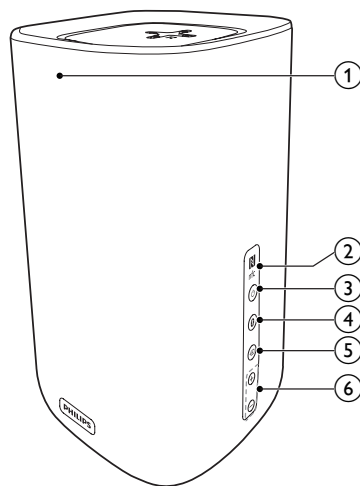

① Spia LED

LED rosso

- Si illumina quando l'unità principale è passata in modalità standby.

LED bianco

- Si illumina quando viene accesa l'unità principale.
- Lampeggia ogni volta che viene premuto un pulsante sul telecomando.

- Lampeggia due volte quando si seleziona Dolby Digital come ingresso audio.
- Lampeggia tre volte quando si seleziona DTS come ingresso audio.
- Lampeggia continuamente quando non viene selezionato l'audio dalla sorgente HDMI ARC o quando si seleziona un formato audio non supportato.

LED blu

- Si accende quando si passa alla modalità Bluetooth e i dispositivi Bluetooth sono associati.
- Lampeggia quando si passa alla modalità Bluetooth e i dispositivi Bluetooth non sono associati.

② Etichetta NFC

Toccare il dispositivo con tecnologia NFC sull'etichetta per la connessione Bluetooth.

③ ϕ (Standby-Acceso)

Consente di accendere l'unità principale o di passare alla modalità standby.

④ \mathcal{B}

Consente di passare alla modalità Bluetooth.

⑤ +/-

Consente di passare a tutte le sorgenti.

⑥ VOLUME +/-

Consente di aumentare o ridurre il volume.

Telecomando

Questa sezione include una panoramica del telecomando.

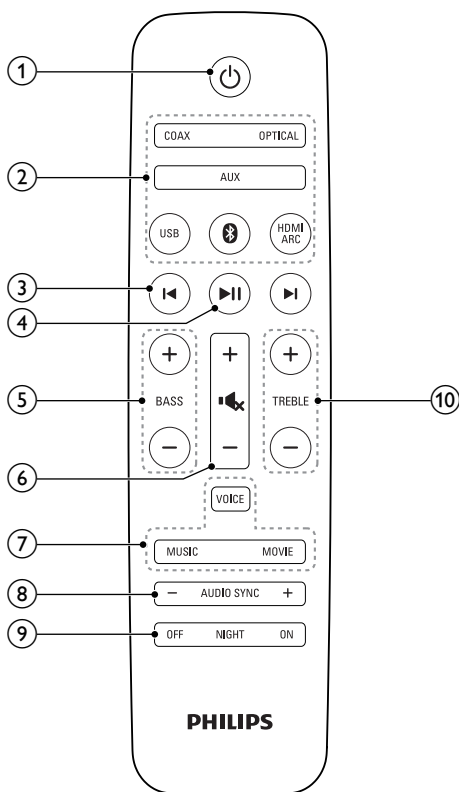

① ϕ (Standby-Acceso)

- Consente di accendere l'unità principale o di passare alla modalità standby.

② Tasti SOURCE

COAX: Consente di impostare la sorgente audio sul collegamento coassiale.

OPTICAL: Consente di impostare la sorgente audio sul collegamento ottico.

AUX: consente di impostare la sorgente audio sul collegamento di un dispositivo esterno con un jack da 3,5 mm o jack rosso/bianco.

USB: consente di passare alla modalità USB.

🔊: Consente di passare alla modalità Bluetooth; tenere premuto tre secondi per interrompere la connessione Bluetooth corrente.

HDMI ARC: consente di impostare la sorgente sul collegamento HDMI ARC.

③ **⏮ / ⏭**

Consentono di saltare al brano precedente o successivo in modalità USB e Bluetooth (solo per i dispositivi Bluetooth che supportano il profilo AVRCP).

④ **▶ ||**

Consente l'avvio, la pausa o il ripristino della riproduzione in modalità USB e Bluetooth (solo per i dispositivi Bluetooth che supportano il profilo AVRCP).

⑤ **BASS +/-**

Consente di aumentare o diminuire i bassi.

⑥ **Controllo del volume**

- **+/-:** Consente di aumentare o ridurre il volume.
- **🔊:** Consente di disattivare o ripristinare il volume.

⑦ **Comandi modalità audio**

VOICE: consente di selezionare la modalità audio chiarezza della voce.

MUSIC: consente di selezionare la modalità audio stereo.

MOVIE: consente di selezionare la modalità audio surround.

⑧ **AUDIO SYNC +/-**

Consente di aumentare o diminuire il ritardo dell'audio.

⑨ **NIGHT ON/OFF**

Consente di attivare o disattivare la modalità notte.

⑩ **TREBLE +/-**

Consente di aumentare o diminuire gli alti.

Connettori

Questa sezione include una panoramica dei connettori disponibili su questo prodotto.

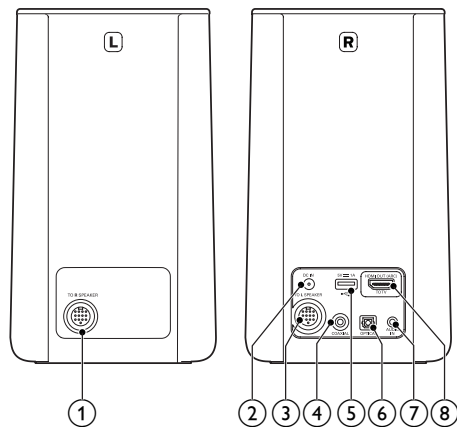

① **TO R SPEAKER**

Collegamento dell'altoparlante destro.

② **DC IN**

Collegamento all'alimentazione.

③ **TO L SPEAKER**

Collegamento dell'altoparlante sinistro.

④ **COAXIAL**

Consente il collegamento all'uscita audio coassiale sul TV o su un dispositivo digitale.

⑤ **🔌**

- Ingresso audio da un dispositivo di archiviazione USB.
- Software di aggiornamento per questo prodotto.
- Caricamento di un dispositivo USB.

⑥ **OPTICAL**

Consente il collegamento all'uscita audio ottica sul TV o su un dispositivo digitale.

⑦ **AUDIO IN**

Ingresso audio da, ad esempio, un lettore MP3 (jack da 3,5 mm).

⑧ TO TV - HDMI OUT (ARC)

Consente il collegamento all'ingresso HDMI (ARC) sul TV.

Altoparlanti wireless

Questo prodotto è dotato di due altoparlanti wireless.

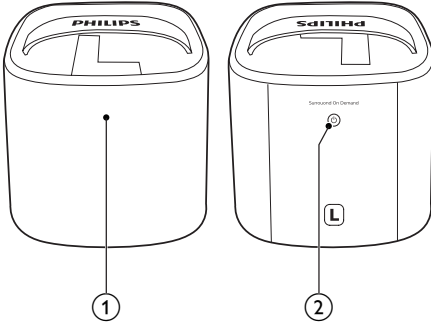

* Nell'illustrazione in alto sono mostrati entrambi gli altoparlanti surround wireless.

① Spia LED

LED rosso

- Si accende quando la capacità della batteria è inferiore al 30% di quella residua (sistema non presente sulla base docking dell'unità principale).
- Lampeggia quando la capacità della batteria è inferiore al 10% di quella residua (sistema non presente sulla base docking dell'unità principale).
- Se l'altoparlante non è collegato all'unità principale in modalità wireless, il LED lampeggia in rosso e arancione in modo alternato.

LED bianco

- Si accende quando la capacità della batteria è completa o superiore al 30% di quella residua (sistema non presente sulla base docking dell'unità principale).

- Si accende quando l'altoparlante è collegato in modalità wireless all'unità principale (sistema non presente sulla base docking dell'unità principale).

LED arancione

- Si illumina quando l'altoparlante surround è in carica (solo per altoparlante wireless posizionato sull'unità principale).
- Se l'altoparlante non è collegato all'unità principale in modalità wireless, il LED lampeggia in rosso e arancione in modo alternato.

②

- Consente di accendere l'altoparlante surround.
- L'altoparlante surround si spegne automaticamente dopo 4 minuti di disconnessione della modalità wireless dell'unità principale.

Subwoofer senza fili

Questo prodotto è dotato di subwoofer wireless.

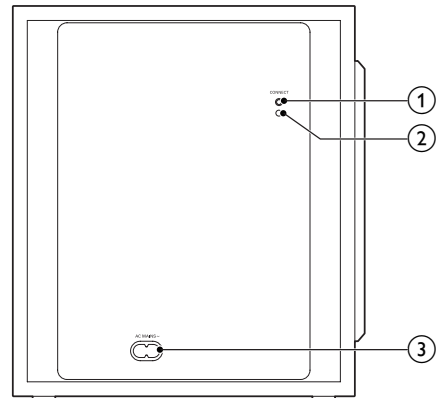

① CONNECT (collegamento)

Premere per accedere alla modalità di associazione per il subwoofer.

② Indicatore sul subwoofer

- Quando il dispositivo viene acceso, l'indicatore si illumina.
- Durante l'associazione wireless tra il subwoofer e l'unità principale, l'indicatore lampeggia velocemente in bianco.
- Una volta terminata correttamente l'associazione, l'indicatore si illumina in bianco.
- Se l'associazione non viene completata correttamente, l'indicatore lampeggia lentamente in bianco.
- Quando la connessione wireless viene persa per 4 minuti, l'indicatore si spegne.

③ AC MAINS~

Effettuare il collegamento all'alimentazione.

3 Collegamento e configurazione

In questa sezione viene illustrato come collegare il prodotto a un TV o altri dispositivi e come eseguirne la configurazione. Per informazioni sui collegamenti base di questo prodotto e degli accessori, vedere la guida rapida.



Nota

- Per l'identificazione e i parametri di alimentazione, fare riferimento alla targhetta del modello posta sul retro o sulla parte inferiore del prodotto.
- Prima di effettuare o modificare un collegamento, assicurarsi che tutti i dispositivi siano scollegati dalla presa di corrente.

Collegamento dell'unità principale

Tramite il cavo DIN in dotazione, collegare l'altoparlante sinistro all'altoparlante destro come unità principale. Consultare la guida rapida per ulteriori dettagli.

Ricarica degli altoparlanti

Se l'altoparlante surround wireless non è posizionato sull'unità principale, il livello della batteria viene indicato dal LED sull'altoparlante wireless.

- Acceso bianco: batteria carica o con capacità superiore al 30%.
- Acceso rosso: livello batteria basso (meno del 30% rimasto)
- Lampeggiante in rosso: batteria quasi esaurita (capacità inferiore al 10%)

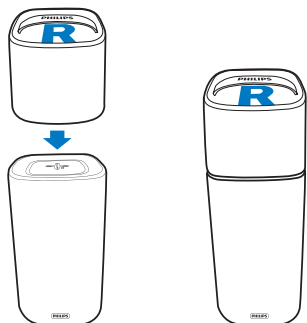

- 1 Posizionare sull'unità principale l'altoparlante wireless sinistro e destro (altoparlanti sinistro e destro) per caricare gli altoparlanti.
- 2 Accendere l'unità principale.
 - ↳ Durante la carica, il LED arancione sull'altoparlante wireless si illumina.
 - ↳ Quando il sistema è completamente carico, il LED arancione sull'altoparlante wireless si spegne.

Nota

- La carica completa degli altoparlanti potrebbe richiedere circa 3 ore.

Associazione con gli altoparlanti/subwoofer

Gli altoparlanti wireless e il subwoofer si associano automaticamente all'unità principale (altoparlanti sinistro e destro) per la connessione wireless quando si accende l'unità principale, gli altoparlanti e il subwoofer. Se gli altoparlanti wireless e il subwoofer non emettono audio, procedere come descritto di seguito per completare l'associazione.

Associazione con gli altoparlanti

- 1 Accendere l'unità principale e gli altoparlanti surround wireless.
 - ↳ Se il collegamento all'unità principale è assente, i LED rosso e arancione sull'altoparlante wireless lampeggiano in modo alternato.
- 2 Posizionare sull'unità principale l'altoparlante wireless sinistro e destro (altoparlanti sinistro e destro) per associarli automaticamente.
 - ↳ Se l'associazione viene eseguita correttamente, il LED arancione sull'altoparlante wireless si accende per cinque secondi.
 - ↳ Se l'associazione non avviene correttamente, i LED rosso e arancione sull'altoparlante wireless lampeggiano in modo alternato.
- 3 Se l'associazione non avviene correttamente, posizionare nuovamente gli altoparlanti wireless sulla base docking dell'unità principale.

Associazione con il subwoofer

- 1 Accendere l'unità principale e il subwoofer.
 - ↳ Se il collegamento all'unità principale è assente, il LED bianco sul subwoofer lampeggia lentamente.
- 2 Premere il pulsante **CONNECT** (collegamento) sul subwoofer per accedere alla modalità di associazione.
 - ↳ Il LED bianco sul subwoofer lampeggia velocemente.
- 3 In modalità **OPTICAL** (premere **OPTICAL**), entro sei secondi, sul telecomando premere due volte **⏮** quindi una volta **Volume +** e tenere premuto **BASS +**.
 - ↳ Se l'associazione avviene correttamente, il LED bianco sul subwoofer si illumina.
 - ↳ Se l'associazione non avviene correttamente, il LED bianco sul subwoofer lampeggia lentamente.

- 4 Se l'associazione non avviene correttamente, ripetere i passaggi riportati qui sopra.



Nota

- Dopo aver collegato manualmente il subwoofer all'unità principale, associare nuovamente gli altoparlanti surround con l'unità principale per la riconnessione.

Posizionamento degli altoparlanti

Per un effetto audio ottimale, posizionare tutti gli altoparlanti verso la posizione di ascolto e metterli a breve distanza dal livello delle orecchie (quando l'utente si trova seduto).

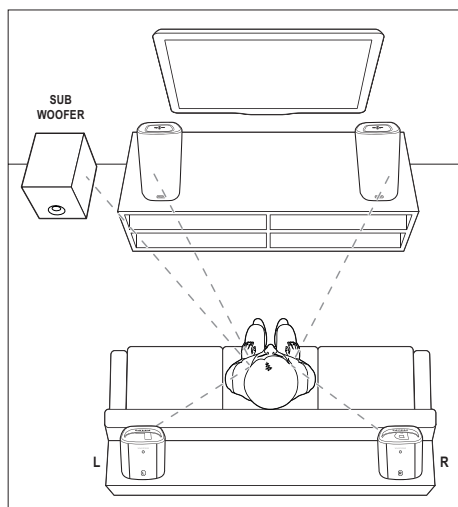

Nota

- L'audio surround dipende da fattori come la conformazione e le dimensioni della stanza, il tipo di parete e soffitti, le finestre e le superfici riflettenti nonché dall'acustica degli altoparlanti. Fare delle prove con le diverse posizioni degli altoparlanti per trovare la propria impostazione ottimale.

Seguire queste linee guida generali per posizionare gli altoparlanti.

- 1 Posizione dell'ascoltatore:
Rappresenta il centro della posizione di ascolto.
- 2 Posizionare l'unità principale (altoparlanti sinistro e destro) di fronte alla posizione dell'ascoltatore.
- 3 L/ R altoparlanti surround (sinistro/destro):
Posizionare gli altoparlanti surround posteriori sul lato sinistro e destro della posizione di ascolto; in linea con essa o leggermente dietro.
- 4 **SUBWOOFER** (subwoofer):
Posizionare il subwoofer ad almeno un metro a sinistra o a destra del TV. Lasciare circa 10 centimetri di spazio dal muro.

Come agganciare gli altoparlanti surround

È inoltre possibile agganciare gli altoparlanti surround all'unità principale per ascoltare musica mentre, ad esempio, si guardano programmi televisivi e notiziari.

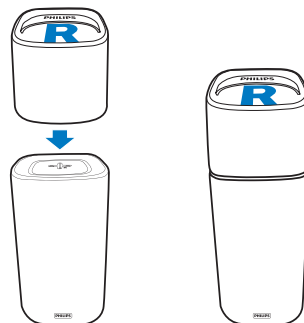

Collegamento al TV

Collegare il prodotto a un TV. È possibile ascoltare l'audio dei programmi TV attraverso gli altoparlanti del prodotto.

Collegamento al TV tramite HDMI (ARC)

Migliore qualità audio

Il prodotto supporta la versione HDMI ARC con Audio Return Channel (ARC). Se il TV è conforme allo standard HDMI ARC, è possibile ascoltare l'audio del TV tramite gli altoparlanti di questo prodotto, utilizzando un unico cavo HDMI.

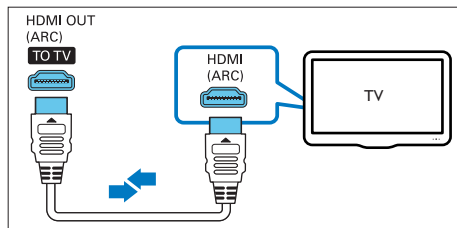

- 1 Utilizzare un cavo HDMI a velocità elevata, collegare il connettore **HDMI OUT (ARC)** sull'altoparlante destro al connettore **HDMI ARC** sul TV.
 - Il connettore **HDMI ARC** sul TV potrebbe riportare una dicitura diversa. Per informazioni, consultare il manuale dell'utente del TV.
- 2 Attivare le funzionalità HDMI-CEC sul TV. Per informazioni, consultare il manuale dell'utente del TV.

Nota

- Se il TV non è conforme allo standard HDMI ARC, collegare un cavo audio per sentire l'audio del TV attraverso gli altoparlanti di questo prodotto. (vedere 'Collegamento audio dal TV e da altri dispositivi' a pagina 11)
- Se il TV non dispone di un connettore DVI, è possibile usare un adattatore HDMI/DVI per il collegamento al TV. Alcune delle funzionalità, tuttavia, potrebbero non essere disponibili.

Collegamento audio dal TV e da altri dispositivi

Riproduzione audio da TV o altri dispositivi attraverso gli altoparlanti di questo prodotto. Usare il collegamento di migliore qualità disponibile sul prodotto, sul TV e sugli altri dispositivi.

Nota

- Se il prodotto e il TV sono collegati tramite **HDMI ARC**, non è necessario un collegamento audio.

Opzione 1: collegamento audio tramite un cavo ottico digitale

Migliore qualità audio

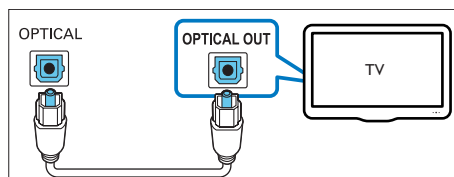

- 1 Utilizzare un cavo ottico, collegare il connettore **OPTICAL** sull'altoparlante destro del prodotto al connettore **OPTICAL OUT** sul TV o su altri dispositivi.
 - Il connettore ottico digitale potrebbe recare la dicitura **SPDIF** o **SPDIF OUT**.

Opzione 2: collegamento audio tramite un cavo coassiale digitale

Migliore qualità audio

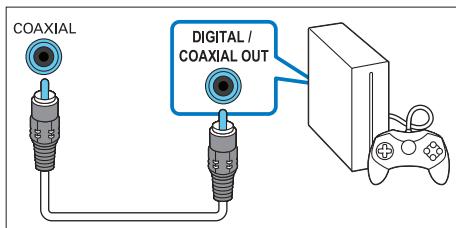

1 Utilizzare un cavo coassiale, collegare il connettore **COAXIAL** sull'altoparlante destro del prodotto al connettore **COAXIAL/DIGITAL OUT** sul TV o su altri dispositivi.

- Il connettore coassiale digitale potrebbe recare la dicitura **DIGITAL AUDIO OUT**.

Opzione 3: collegamento audio tramite cavi audio analogici

Qualità audio di base

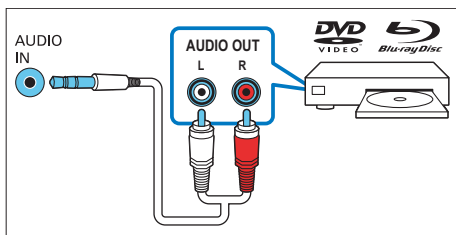

1 Utilizzare un cavo analogico, collegare **AUDIO IN** (jack da 3,5 mm) sull'altoparlante destro del prodotto ai connettori **AUDIO OUT** (rosso e bianco) sul TV o su altri dispositivi.

2 Premere una o due volte **AUX** sul telecomando finché non si alza il volume.

4 Utilizzo del prodotto

Questa sezione fornisce informazioni relative all'utilizzo del prodotto nella riproduzione audio da dispositivi collegati.

Operazioni preliminari

- Effettuare i collegamenti necessari descritti nella guida rapida e nel manuale dell'utente.
- Passare il prodotto alla sorgente corretta per altri dispositivi.

Regolazione del volume

- 1 Premere **VOLUME +/-** per aumentare o ridurre il livello del volume.
- Per disattivare l'audio, premere **MUTE**.
 - Per ripristinare l'audio, premere nuovamente **MUTE** o premere **VOLUME +/-**.
- ↳ Se il volume è al livello massimo o minimo, il LED bianco sull'altoparlante destro lampeggia due volte.

Scelta dell'audio

Questa sezione consente di scegliere l'impostazione audio ottimale per i video o la musica.

Modalità audio

Selezionare le varie modalità audio predefinite per personalizzare la riproduzione di video o musica.

- Premere **MOVIE** per creare un'esperienza di ascolto surround. Ideale per guardare film.
- Premere **MUSIC** per riprodurre l'audio stereo. Ideale per ascoltare la musica.
- Premere **VOICE** per creare un effetto audio che rende la voce umana più nitida e distinguibile per l'ascolto.

Equalizzatore

Consente di modificare le impostazioni delle frequenze alte (alti) e delle frequenze basse (bassi) del prodotto.

- 1 Premere **TREBLE +/-** o **BASS +/-** per modificare la frequenza.
 - ↳ Se gli alti o i bassi sono impostati al livello massimo o minimo, il LED bianco sull'altoparlante destro lampeggia due volte.

Sincronizzazione di video e audio

Se l'audio e il video non sono sincronizzati, è possibile impostare un ritardo audio per la sincronizzazione con le immagini.

- 1 Premere **AUDIO SYNC +/-** per sincronizzare l'audio con il video.
 - **AUDIO SYNC +** aumenta il ritardo audio e **AUDIO SYNC -** riduce il ritardo audio.
 - ↳ Se il valore del ritardo audio è impostato al livello massimo o minimo, il LED bianco sull'altoparlante destro lampeggia due volte.

Modalità notte

Per un ascolto moderato, la modalità notturna diminuisce il volume dei suoni alti durante la riproduzione audio. La modalità notturna è disponibile solo per i DVD con colonne sonore Dolby Digital.

- 1 Premere **NIGHT ON/OFF** per attivare o disattivare la modalità notte.

Riproduzione della musica tramite Bluetooth

Con il Bluetooth attivato, collegare il prodotto a un dispositivo Bluetooth (ad esempio iPad, iPhone, iPod touch, telefono Android o computer portatile) per ascoltare i file audio memorizzati sul dispositivo tramite gli altoparlanti del prodotto.

Cosa serve?

- Un dispositivo Bluetooth che supporta il profilo Bluetooth A2DP, con la versione Bluetooth 4.1.
- Il raggio di funzionamento tra l'unità principale (altoparlante sinistro e destro) e un dispositivo Bluetooth è di circa 10 metri (30 piedi).

- 1 Premere **0** sul telecomando per fare in modo che il prodotto passi in modalità Bluetooth.
 - ↳ Il LED blu sull'altoparlante destro lampeggia.
- 2 Sul dispositivo, attivare il Bluetooth e cercare e selezionare **Philips CSS5235Y** per avviare il collegamento (consultare il manuale dell'utente del dispositivo Bluetooth su come attivare il Bluetooth).
 - ↳ Durante la connessione, il LED blu sull'altoparlante destro lampeggia.
- 3 Attendere fin quando non viene emesso un bip dal prodotto.
 - ↳ Il LED blu sull'altoparlante destro si illumina.
 - ↳ Se la connessione non avviene correttamente, il LED blu sull'altoparlante destro lampeggia continuamente.
- 4 Selezionare e riprodurre i file audio o musicali sul dispositivo Bluetooth.
 - Durante la riproduzione, se si riceve una chiamata, la riproduzione musicale viene interrotta.

- Se il dispositivo Bluetooth supporta il profilo AVRCP, sul telecomando è possibile premere ◀ / ▶ per saltare un brano oppure ▶|| per mettere in pausa/ripristinare la riproduzione.

- 5** Per uscire dal Bluetooth, selezionare un'altra sorgente.
- Quando si passa nuovamente alla modalità Bluetooth, il collegamento Bluetooth rimane attivo.

Nota

- La riproduzione musicale potrebbe essere interrotta da ostacoli presenti tra il dispositivo e il prodotto, come il muro, il rivestimento metallico che ricopre il dispositivo o altri dispositivi nelle vicinanze che operano sulla stessa frequenza.
- Se si desidera collegare il prodotto a un altro dispositivo Bluetooth, tenere premuto **0** sul telecomando per interrompere la connessione Bluetooth corrente.

Riproduzione musicale tramite NFC

NFC (Near Field Communication) è una tecnologia che consente le comunicazioni wireless a corto raggio tra dispositivi con essa compatibili, ad esempio telefoni cellulari.

Cosa serve?

- Un dispositivo Bluetooth con funzione NFC.
- Per l'associazione, toccare il dispositivo NFC sull'etichetta **NFC** del prodotto.
- Il raggio di funzionamento tra l'unità principale (altoparlante sinistro e destro) e un dispositivo NFC è di circa 10 metri (30 piedi).

- 1** Attivare la funzione NFC sul dispositivo Bluetooth (per maggiori dettagli, consultare il manuale dell'utente del dispositivo).

- 2** Toccare il dispositivo NFC sull'etichetta **NFC** del prodotto fino a sentire un segnale acustico.

↳ Il LED blu sull'altoparlante destro si illumina quando il dispositivo NFC è collegato al prodotto tramite Bluetooth.

↳ Se la connessione non avviene correttamente, il LED blu sull'altoparlante destro lampeggia continuamente.

- 3** Selezionare e riprodurre i file audio o musicali sul dispositivo NFC.

- Per interrompere il collegamento, toccare di nuovo il dispositivo NFC con l'etichetta **NFC** sul prodotto.

Letture MP3

Collegare il proprio lettore MP3 per riprodurre i file audio o musicali.

Cosa serve?

- Un lettore MP3.
- Un cavo audio stereo da 3,5 mm.

- 1** Utilizzando il cavo audio stereo da 3,5 mm, collegare il lettore MP3 al connettore **AUDIO IN** sull'altoparlante destro.

- 2** Utilizzare i pulsanti del lettore MP3 per selezionare e riprodurre i file audio o la musica.

- 3** Premere una o due volte **AUX** sul telecomando finché non si alza il volume.
- Sul lettore MP3, si consiglia di impostare il volume nell'intervallo dell'80% del volume massimo.

Dispositivi di archiviazione USB

È possibile ascoltare l'audio da un dispositivo di archiviazione USB, come un lettore MP3 e una memoria flash USB eccetera.

Cosa serve?

- Un dispositivo di archiviazione USB con file system di tipo FAT o NTFS e compatibile con la classe di archiviazione di massa.
- Un file MP3 o WMA su un dispositivo di archiviazione USB

- 1 Collegare un dispositivo di archiviazione USB a questo prodotto.
- 2 Premere **USB** sul telecomando.
- 3 Utilizzare il telecomando per controllare la riproduzione.

Tasto	Operazione
▶ 	Avvio, pausa, riavvio della riproduzione.
◀ / ▶	Consentono di passare al brano precedente/successivo.
USB	Durante la riproduzione, premere questo tasto per passare dalla ripetizione di tutti i brani alla disattivazione della modalità di ripetizione. Spia riproduzione ripetizione <ul style="list-style-type: none"> • Quando la modalità di ripetizione viene attivata, la spia LED bianca sull'unità principale lampeggia una volta. • Quando la modalità di ripetizione viene disattivata, la spia LED bianca sull'unità principale lampeggia due volte.

Nota

- Questo prodotto supporta i file WMA convertiti tramite Windows Media Player (i file WMA convertiti con altri convertitori di formati di file potrebbero non funzionare).
- Se il dispositivo di storage USB dispone di una grande libreria multimediale, è necessario del tempo per caricare i contenuti.
- Questo prodotto non può essere compatibile con determinati tipi di dispositivi di archiviazione USB.
- Se si usa una prolunga USB, un multi-lettore USB o HUB USB, il dispositivo di archiviazione USB potrebbe non essere riconosciuto.
- I protocolli PTP e MTP delle fotocamere digitali non sono supportati.
- Non rimuovere il dispositivo di archiviazione USB quando è in corso la lettura.
- I file musicali con protezione DRM (MP3, WMA) non sono supportati.
- Porta USB supportata: 5 V $\overline{\text{V}}$, 1 A.

Auto standby

Quando si riproducono file multimediali da un dispositivo collegato, il prodotto passa automaticamente alla modalità standby dopo 15 minuti di inattività dei pulsanti e di mancata riproduzione audio/video da un dispositivo collegato.

Applicare le impostazioni predefinite

È possibile ripristinare le impostazioni predefinite di fabbrica del prodotto.

- 1 In modalità AUX, premere **Volume -**, **BASS -**, e **TREBLE -** in sequenza sul telecomando entro tre secondi.
 - ↳ Al termine del ripristino delle impostazioni predefinite, il prodotto si spegne e si riavvia automaticamente.

5 Aggiornamento del software

Per funzionalità e supporto ottimizzati, aggiornare il prodotto con il software più recente.

Cosa serve?

- Collegare questo prodotto al proprio TV attraverso la presa HDMI.

Nota

- Posizionare gli altoparlanti surround sull'unità principale (altoparlante sinistro e destro), così da effettuare l'aggiornamento.

Verifica della versione software

- 1 Passare alla modalità HDMI ARC (premere **HDMI ARC**).
- 2 Sul telecomando, premere **TREBLE -**, **BASS -** e **Volume -** in sequenza entro tre secondi.
 - ↳ Le informazioni sul software corrente vengono visualizzate sullo schermo del TV.

Aggiornamento software tramite USB

- 1 Controllare la disponibilità dell'ultima versione software sul sito www.philips.com/support.
 - Trovare il proprio modello e fare clic su "Software e driver".

- 2 Scaricare il software su un dispositivo di archiviazione USB.

- ① **Decomprimere il file scaricato (se necessario) e controllare che contenga:**
"CSS5235.bin" (per il software dell'unità principale)
"MCU5235.bin" (per il software degli altoparlanti surround)
- ② **Inserire "CSS5235.bin" e "MCU5235.bin" nella directory principale del dispositivo USB.**

- 3 Collegare il dispositivo di archiviazione USB al connettore  del prodotto.

- 4 Passare questo prodotto alla sorgente HDMI ARC e il TV alla sorgente HDMI.

- 5 Sul telecomando, entro 6 secondi premere due volte  e una volta **Volume +**, quindi tenere premuto **MOVIE**.

↳ Se viene rilevato un supporto di aggiornamento, sullo schermo del TV appare un messaggio per chiedere l'avvio dell'aggiornamento.

↳ Se non viene rilevato alcun supporto di aggiornamento, sullo schermo del TV appare un messaggio di errore. Accertarsi che all'interno del dispositivo di archiviazione USB sia presente il software più aggiornato.

- 6 Premere  per avviare l'aggiornamento.

- 7 Attendere finché l'aggiornamento è completato.

↳ Una volta completato l'aggiornamento, il prodotto si spegne e si riavvia automaticamente.



Attenzione

- Non scollegare l'alimentazione o rimuovere il dispositivo di archiviazione USB mentre è in corso l'aggiornamento del software per evitare danni al lettore.

6 Caratteristiche del prodotto

Nota

- Specifiche e design sono soggetti a modifica senza preavviso.

Amplificatore

- Potenza in uscita totale:
200 W RMS (+/- 0,5 dB, 10% THD)
- Risposta in frequenza:
20 Hz - 20 kHz / ± 3 dB
- Rapporto segnale/rumore:
> 65 dB (CCIR) / (pesato "A")
- Sensibilità ingresso AUX
 - 400 mV +/- 100 mV (collegamento a un dispositivo esterno con jack da 3,5 mm)
 - 800 mV +/- 100 mV (collegamento a un dispositivo esterno con jack rosso e bianco)

Audio

- Ingresso audio digitale S/PDIF:
 - Coassiale: IEC 60958-3
 - Ottica: TOSLINK

Bluetooth

- Profili Bluetooth: A2DP
- Versione Bluetooth: 4.1

Unità principale (altoparlante sinistro e destro)

- Alimentazione:
 - Modello (adattatore di alimentazione CA marchiato Philips):
DYS602-210309W; AS650-210-AA309
 - Ingresso: 100-240 V~, 50/60 Hz 1,5 A
 - Uscita: 21 V $\overline{\text{---}}$, 3,09 A
- Consumo energetico in standby: $\leq 0,5$ W
- Dimensioni (L x A x P): 128 x 221 x 128 mm

- Peso
 - Altoparlante sinistro: 1,11 kg
 - Altoparlante destro: 1,29 kg
- Altoparlanti integrati
 - 2 woofer (76,2 mm/3", 8 ohm)
 - 2 tweeter (25,4 mm/1", 8 ohm)

Altoparlanti surround

- Impedenza altoparlante: 8 ohm
- Driver dell'altoparlante: 2 x 63,5 mm (2,5") full range
- Dimensioni (L x A x P):
120 x 117 x 120 mm
- Peso: 0,66 kg/ciascuno

Subwoofer

- Alimentazione: 110-240 V~, 50-60 Hz
- Consumo energetico: 35 W
- Consumo energetico in standby: $\leq 0,5$ W
- Impedenza: 3 ohm
- Driver altoparlanti: 1 woofer da 133 mm (5,25")
- Dimensioni (L x A x P):
226 x 251 x 306 mm
- Peso: 4,0 kg

Batterie telecomando

- 1 x AAA-R03-1,5V

Gestione energetica in standby

- Quando il prodotto resta inattivo per 15 minuti, passa automaticamente alla modalità standby o standby in rete.
- Il consumo energetico in modalità standby o standby in rete è inferiore a 0,5 W.
- Per disattivare la connessione Bluetooth, tenere premuto il tasto Bluetooth sul telecomando.
- Per attivare la connessione Bluetooth, abilitarla sul dispositivo Bluetooth oppure tramite il tag NFC (se disponibile).

7 Risoluzione dei problemi



Avvertenza

- Rischio di scosse elettriche. Non rimuovere il rivestimento del prodotto per nessun motivo.

Al fine di mantenere valida la garanzia, non provare a riparare l'unità.

In caso di problemi di utilizzo del prodotto, verificare i punti indicati di seguito prima di richiedere assistenza. Se il problema persiste, è possibile ricevere assistenza all'indirizzo www.philips.com/support.

Unità principale

I pulsanti del sistema non funzionano.

- Scollegare il prodotto dall'alimentazione per qualche minuto, quindi ricollegarlo.

Audio

Gli altoparlanti del prodotto non emettono suono.

- Collegare il cavo audio di questo prodotto al TV o agli altri dispositivi. Non è necessario un collegamento audio separato quando il prodotto e il TV sono connessi tramite un collegamento **HDMI ARC**.
- Ripristinare il prodotto alle impostazioni predefinite.
- Sul telecomando, selezionare il corretto ingresso audio.
- Accertarsi che l'audio del prodotto non sia disattivato.

Assenza di audio dagli altoparlanti surround senza fili

- Collegare gli altoparlanti in modalità wireless all'unità principale.
- Agganciare gli altoparlanti surround senza fili all'unità principale per effettuare la ricarica della batteria.

Assenza di audio dal subwoofer senza fili.

- Collegare il subwoofer in modalità wireless all'unità principale.

Audio distorto o eco.

- Se si riproduce l'audio dal TV tramite il prodotto, accertarsi che l'audio del TV sia disattivato.

L'audio e il video non sono sincronizzati.

- Premere **AUDIO SYNC +/-** per sincronizzare l'audio con il video.

Bluetooth

Non è possibile collegare un dispositivo al prodotto.

- Il dispositivo non supporta i profili compatibili richiesti da questo prodotto.
- La funzione Bluetooth del dispositivo potrebbe essere disattivata. Per informazioni sull'attivazione della funzione, consultare il manuale dell'utente del dispositivo.
- Il dispositivo non è collegato correttamente. Collegare il dispositivo correttamente.
- Il prodotto è già connesso a un altro dispositivo Bluetooth. Disconnettere il dispositivo associato e riprovare.

La qualità di riproduzione audio da un dispositivo collegato al Bluetooth è scarsa.

- La ricezione Bluetooth è scarsa. Avvicinare il dispositivo al prodotto o rimuovere qualsiasi ostacolo tra essi.

Il dispositivo collegato al Bluetooth si connette e si disconnette continuamente.

- La ricezione Bluetooth è scarsa. Avvicinare il dispositivo al prodotto o rimuovere qualsiasi ostacolo tra essi.
- Disattivare la funzione Wi-Fi sul dispositivo Bluetooth per evitare interferenze.
- Per alcuni dispositivi, la connessione Bluetooth può essere disattivata automaticamente per il risparmio energetico. Questo non indica un malfunzionamento del prodotto.

NFC

Non è possibile collegare un dispositivo al prodotto tramite NFC.

- Accertarsi che il dispositivo sia supportato da NFC.
- Accertarsi che NFC sia abilitato sul dispositivo (per maggiori dettagli, consultare il manuale dell'utente del dispositivo).
- Per l'associazione, toccare il dispositivo NFC sull'etichetta **NFC** del prodotto.



For DTS patents, see <http://patents.dts.com>.
Manufactured under license from DTS Licensing Limited. DTS, the Symbol, & DTS and the Symbol together are registered trademarks, and DTS Digital Surround is a trademark of DTS, Inc. © DTS, Inc. All Rights Reserved.



Manufactured under license from Dolby Laboratories. Dolby, Pro Logic, and the double-D symbol are trademarks of Dolby Laboratories.



The terms HDMI and HDMI High-Definition Multimedia Interface, and the HDMI Logo are trademarks or registered trademarks of HDMI Licensing LLC in the United States and other countries.



The Bluetooth® word mark and logos are registered trademarks owned by Bluetooth SIG, Inc. and any use of such marks by Gibson is under license. Other trademarks and trade names are those of their respective owners.



The N Mark is a trademark or registered trademark of NFC Forum, Inc. in the United States and in other countries.



Specifications are subject to change without notice

2015 © Gibson Innovations Limited. All rights reserved.

This product has been manufactured by, and is sold under the responsibility of Gibson Innovations Ltd., and Gibson Innovations Ltd. is the warrantor in relation to this product. Philips and the Philips Shield Emblem are registered trademarks of Koninklijke Philips N.V. and are used under license from Koninklijke Philips N.V.

CSS5235Y_12_UM_V2.0

