

# Immer für Sie da

Hier können Sie Ihr Produkt registrieren und Unterstützung erhalten:  
[www.philips.com/support](http://www.philips.com/support)



D450  
D455



## Benutzerhandbuch

**PHILIPS**



# Inhaltsangabe

---

## 1 Wichtige Sicherheitshinweise 3

---

## 2 Ihr Telefon 4

- Lieferumfang 4
- Übersicht über das Telefon 5
- Übersicht über die Basisstation 6

---

## 3 Erste Schritte 7

- Anschließen der Basisstation 7
- Einsetzen der mitgelieferten Akkus 8
- Konfigurieren Ihres Telefons (landesabhängig) 8
- Ändern des PIN-Codes für den Fernzugriff (für D455) 9
- Aufladen des Mobilteils 9
- Überprüfen des Akkuladezustands 9
- Was ist der Standby-Modus? 10
- Anzeigesymbole 10
- Prüfen der Signalstärke 11
- Ein-/Ausschalten des Mobilteils 11

---

## 4 Anrufe 12

- Tätigen eines Anrufs 12
- Entgegennehmen eines Anrufs 12
- Beenden eines Anrufs 13
- Einstellen der Lautstärke des Ohrhörers/Lautsprechers 13
- Stummschalten des Mikrofons 13
- Ein-/Ausschalten des Lautsprechers 13
- Tätigen eines zweiten Anrufs 13
- Entgegennehmen eines zweiten Anrufs 13
- Wechseln zwischen zwei Anrufen 14
- Konferenzschaltung mit externen Anrufern 14

---

## 5 Intercom- und Konferenzschaltungen 15

- Tätigen eines Anrufs bei einem anderen Mobilteil 15
- Tätigen einer Konferenzschaltung 15

---

## 6 Text und Zahlen 17

- Eingeben von Text und Zahlen 17
- Wechseln zwischen Klein- und Großbuchstaben 17

---

## 7 Telefonbuch 18

- Anzeigen des Telefonbuchs 18
- Durchsuchen der Einträge 18
- Wählen einer Nummer aus dem Telefonbuch 18
- Zugreifen auf das Telefonbuch während eines Anrufs 18
- Hinzufügen eines Eintrags 19
- Bearbeiten eines Eintrags 19
- Löschen eines Eintrags 19
- Löschen aller Einträge 19

---

## 8 Anrufprotokoll 20

- Anruflistentyp 20
- Anzeigen der Anrufeinträge 20
- Speichern eines Anrufeintrags im Telefonbuch 21
- Zurückrufen einer Nummer 21
- Löschen eines Anrufeintrags 21
- Löschen aller Anrufeinträge 21

---

## 9 Wahlwiederholungsliste 22

- Anzeigen der Wahlwiederholungseinträge 22
- Speichern eines Wahlwiederholungseintrags im Telefonbuch 22
- Öffnen der Wahlwiederholungsliste während eines Anrufs 22
- Löschen eines Wahlwiederholungseintrags 22
- Löschen aller Wahlwiederholungseinträge 22

---

## 10 Telefoneinstellungen 23

- Toneinstellungen 23
- Eco-Modus 24
- Modus ECO+ 24
- Benennen des Mobilteils 25
- Festlegen von Datum und Uhrzeit 25
- Einstellen der Anzeigesprache 25

Autom. Antwort	25		
Aktivieren/Deaktivieren der Funktion zur automatischen Beendigung	25		
<hr/>		<b>17 Anhang</b>	44
		Eingabetabelle für Text und Ziffern	44
<hr/>		<b>18 Index</b>	46
<b>11 Wecker</b>	27		
Einstellen der Weckzeit	27		
Deaktivieren der Weckzeit	27		
<hr/>			
<b>12 Anrufbeantworter</b>	28		
Ein-/Ausschalten des Anrufbeantworters	28		
Familiennotizen	28		
Einstellen der Sprache des Anrufbeantworters	29		
Einstellen des Antwortmodus	29		
Bandansagen	29		
Eingehende Nachrichten	30		
Zugriff von einem entfernten Standort	31		
<hr/>			
<b>13 Dienste</b>	34		
Anruflistentyp	34		
Automatische Konferenz	34		
Anrufsperr	34		
Schwarze Liste	35		
Telefonnetztyp	36		
Automatisches Präfix	36		
Auswählen des Wahlwiederholung-Intervalls	36		
Wählmodus	36		
Automatische Uhr	37		
Registrieren weiterer Mobilteile	37		
Abmelden/Abmeldung der Mobilteile	38		
Wiederherstellen der Standardeinstellungen	38		
<hr/>			
<b>14 Technische Daten</b>	39		
<hr/>			
<b>15 Hinweis</b>	40		
Konformitätserklärung	40		
Einhaltung des GAP-Standards	40		
Elektromagnetische Verträglichkeit	40		
Entsorgung von Altgeräten und Batterien	40		
<hr/>			
<b>16 Häufig gestellte Fragen (FAQ)</b>	42		

# 1 Wichtige Sicherheitshinweise

## Stromanforderungen

- Dieses Produkt benötigt einen elektrischen Anschluss mit 100 bis 240 Volt Wechselstrom. Im Falle eines Stromausfalls kann die Verbindung abbrechen.
- Die Spannung im Telefonnetz wird als TNV-3 (Telecommunication Network Voltages) gemäß Standard EN 60950 eingestuft.



## Warnung

- Das elektrische Netz wird als gefährlich eingestuft. Um das Ladegerät abzuschalten, muss das Netzkabel aus der Steckdose gezogen werden. Stellen Sie sicher, dass die Steckdose jederzeit frei zugänglich ist.

- Bei Geräten mit Steckerverbindung muss sich die Steckdose immer in der Nähe der Geräte befinden und leicht zugänglich sein.
- Die Aktivierung des Freisprechmodus kann die Lautstärke im Ohrhörer deutlich anheben. Stellen Sie deshalb sicher, dass das Mobilteil sich nicht zu nahe an Ihrem Ohr befindet.
- Mit diesem Gerät können keine Notrufe getätigt werden, falls die Stromverbindung unterbrochen ist. Es muss eine Alternative zum Tätigen von Notrufen zur Verfügung gestellt werden.
- Lassen Sie das Produkt niemals mit Flüssigkeiten in Berührung kommen.
- Verwenden Sie keine Reinigungsmittel, die Alkohol, Ammoniak, Benzol oder Scheuermittel enthalten, da das Gerät durch diese Mittel beschädigt werden könnte.
- Setzen Sie das Gerät nicht zu starker Wärme durch Heizungen oder direktes Sonnenlicht aus.
- Lassen Sie das Telefon nicht herunterfallen oder andere Gegenstände darauf fallen.
- Eingeschaltete Mobiltelefone in der Nähe können Störungen verursachen.

## So vermeiden Sie Schäden und Fehlfunktionen:



## Achtung

- Verwenden Sie nur das in der Bedienungsanleitung aufgelistete Netzkabel.
- Verwenden Sie nur die in der Bedienungsanleitung aufgelisteten Akkus.
- Falls der Akku durch einen falschen Akkutyp ersetzt wird, besteht Explosionsgefahr.
- Entsorgen Sie gebrauchte Akkus vorschriftsgemäß.
- Entsorgen Sie Akkus nicht durch Verbrennen.
- Verwenden Sie immer die Kabel, die mit dem Produkt geliefert wurden.
- Lassen Sie die Ladkontakte und den Akku niemals mit metallenen Objekten in Berührung kommen.
- Lassen Sie keine kleinen metallenen Gegenstände in Berührung mit dem Gerät kommen. Dies kann die Tonqualität vermindern und das Gerät beschädigen.
- Metallene Gegenstände können in der Nähe bleiben, wenn sie sich in der Nähe des bzw. auf dem Mobilteil-Empfänger befinden.
- Verwenden Sie das Gerät nicht in Umgebungen mit Explosionsgefahr.
- Öffnen Sie niemals das Mobilteil, die Basisstation oder das Ladegerät, da Sie ansonsten hohen Spannungen ausgesetzt werden könnten.

## Betriebs- und Lagertemperatur

- Betreiben Sie das Gerät an einem Ort, wo die Temperatur immer zwischen 0 °C und +40 °C (bis zu 90 % relative Luftfeuchtigkeit) beträgt.
- Lagern Sie das Gerät an einem Ort, wo die Temperatur immer zwischen -20 °C und +45 °C (bis zu 95 % relative Luftfeuchtigkeit) beträgt.
- Niedrige Temperaturen können die Lebensdauer des Akkus verkürzen.

## 2 Ihr Telefon

Herzlichen Glückwunsch zu Ihrem Kauf und willkommen bei Philips!

Um das Kundendienstangebot von Philips vollständig nutzen zu können, sollten Sie Ihr Produkt unter [www.philips.com/welcome](http://www.philips.com/welcome) registrieren.

### Lieferumfang



Mobilteil\*\*

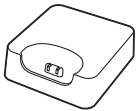

Basisstation (D450)



Basisstation (D455)

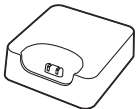

Ladegerät (ohne Telefonbuchse)\*\*

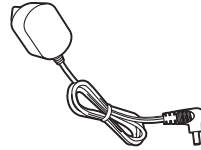

Netzteil\*\*



Telefonkabel\*

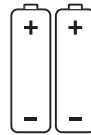

2 AAA-Batterien



Garantie



Kurze Bedienungsanleitung

#### Hinweis

- \* In einigen Ländern müssen Sie den Leitungsadapter mit dem Telefonkabel verbinden und anschließend das Telefonkabel in die Telefonbuchse stecken.

#### Tipp

- \*\*Bei Modellen mit mehreren Mobilteilen sind auch zusätzliche Mobilteile, Ladestationen und Netzteile im Lieferumfang enthalten.

# Übersicht über das Telefon

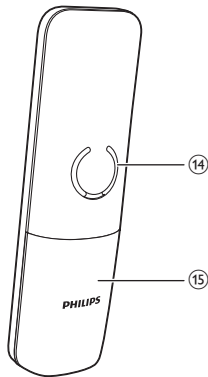
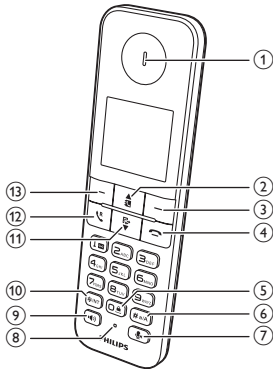

## ① Ohrhörer

## ②

- Blättern nach oben im Menü
- Erhöhen der Lautstärke des Ohrhörers/Lautsprechers
- Zugreifen auf das Telefonbuch im Standby-Modus

## ③

- Löschen von Text oder Ziffern
- Abbrechen eines Vorgangs
- Zugreifen auf die Wahlwiederholungsliste im Standby-Modus
- Ändern des Tonprofils während eines Anrufs.

## ④

- Beenden eines Anrufs
- Schließen des Menüs/Beenden eines Vorgangs
- Gedrückt halten, um das Mobilteil ein- oder auszuschalten.

## ⑤

- Drücken, um während der Textbearbeitung ein Leerzeichen einzugeben.
- Gedrückt halten, um das Tastenfeld im Standby-Modus zu sperren/entsperren

## ⑥ # a/A

- Gedrückt halten, um eine Wählpause beim Tätigen eines Anrufs zu machen.
- Wechseln zwischen Groß- und Kleinbuchstaben bei der Eingabe

## ⑦

- Stummschalten des Mikrofons bzw. Beenden des Stummschaltens
- Zugriff auf das Anrufbeantwortermenü im Standby-Modus (nur für D455)
- Wiedergeben von neuen Nachrichten auf dem Anrufbeantworter (nur für D455)

## ⑧ Mikrofon

## ⑨

- Ein- und Ausschalten des Lautsprechers.
- Tätigen und Empfangen von Anrufen über den Lautsprecher.

## ⑩

- Gedrückt halten, um einen Intercom-Anruf zu tätigen (nur für Modelle mit mehreren Mobilteilen)
- Einstellen des Wahlmodus (Impuls- oder temporärer Ton-Modus)

## ⑪

- Blättern nach unten im Menü
- Verringern der Lautstärke des Ohrhörers/Lautsprechers
- Zugreifen auf das Anrufprotokoll im Standby-Modus.

- 12  <sup>R</sup>
- Tätigen und Empfangen von Anrufen
  - Recall-Taste (Diese Funktion ist vom Telefonnetz abhängig.)

- 13 
- Zugreifen auf das Hauptmenü im Standby-Modus.
  - Bestätigung der Auswahl
  - Aufrufen des Optionsmenüs
  - Auswählen der Funktion, die auf dem Mobilteil direkt über der Taste angezeigt wird

14 Lautsprecher

15 Akkuabdeckung

## Übersicht über die Basisstation

D450

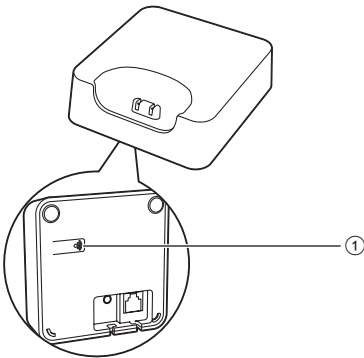

- 1 
- Drücken, um Mobilteile zu finden.
  - Gedrückt halten, um in den Registrierungsmodus zu wechseln

D455

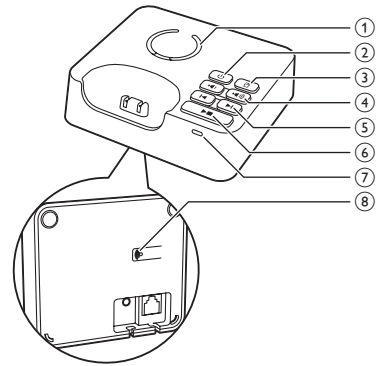

1 Lautsprecher

2  Ein-/Ausschalten des Anrufbeantworters

3 

- Löschen der aktuell wiedergegebenen Nachricht
- Gedrückt halten, um alle alten Nachrichten zu löschen

4  Erhöhen/Verringern der Lautstärke des Lautsprechers

5  Zurück-/Vorwärtsspringen während der Wiedergabe.

6 

- Wiedergeben der Nachrichten
- Beenden der Nachrichtenwiedergabe

7 LED-Anzeige

8 

- Drücken, um Mobilteile zu finden.
- Gedrückt halten, um in den Registrierungsmodus zu wechseln



# 3 Erste Schritte

## Achtung

- Stellen Sie sicher, dass Sie die Sicherheitshinweise im Abschnitt "Wichtige Sicherheitshinweise" lesen, bevor Sie das Mobilteil anschließen und installieren.

## Anschließen der Basisstation

### Warnung

- Möglicher Produktschaden! Prüfen Sie, ob die Stromspannung mit dem aufgedruckten Wert auf der Rück- oder Unterseite des Geräts übereinstimmt.
- Verwenden Sie zum Laden der Akkus ausschließlich das im Lieferumfang enthaltene Netzteil.

### Hinweis

- Wenn Sie über Ihr Telefonkabel eine DSL-Internetverbindung nutzen, stellen Sie sicher, dass Sie zwischen dem Telefonkabel und der Steckdose einen DSL-Filter installieren. Der Filter verhindert Rauschen und Probleme bei der Übermittlung der Anrufer-ID durch DSL-Störungen. Weitere Informationen zu DSL-Filtern erhalten Sie von Ihrem DSL-Anbieter.
- Das Typenschild befindet sich auf der Rückseite der Basisstation.

- 1 Verbinden Sie das Netzkabel wie folgt mit:
  - der DC-Eingangsbuchse an der Rückseite der Basisstation;
  - der Steckdose.
- 2 Verbinden Sie die Anschlüsse des Telefonkabels wie folgt mit:
  - der Telefonbuchse an der Rückseite der Basisstation;
  - der Telefonbuchse in der Wand.

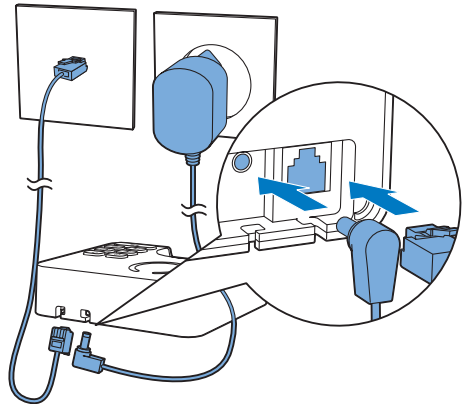

- 3 Schließen Sie das Netzkabel wie folgt an (nur für Modelle mit mehreren Mobilteilen):

- der DC-Eingangsbuchse an der Unterseite der zusätzlichen Ladestation;
- der Steckdose.

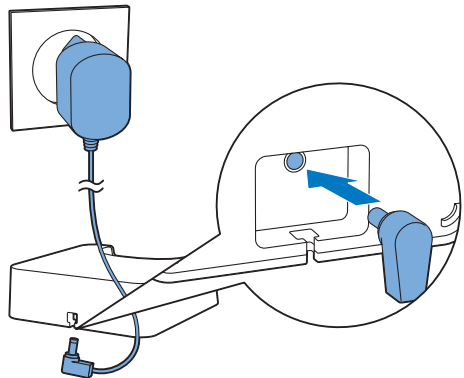

## Einsetzen der mitgelieferten Akkus

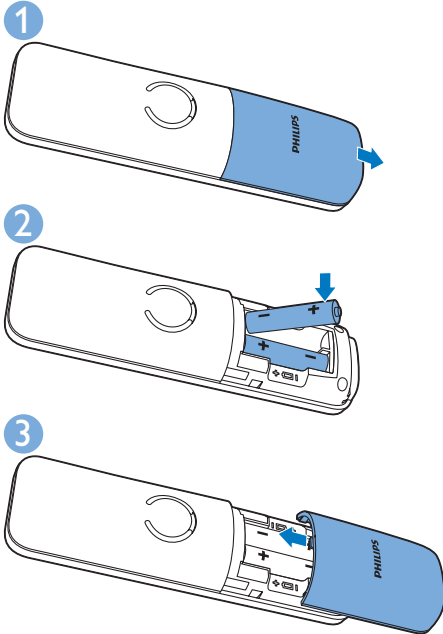

### ! Achtung

- Explosionsgefahr! Halten Sie die Akkus von Hitze, Sonnenlicht und Feuer fern. Werfen Sie die Akkus niemals ins Feuer.
- Verwenden Sie nur die mitgelieferten Akkus.
- Kann zu einer Verringerung der Akkulebensdauer führen! Kombinieren Sie keine unterschiedlichen Akkutypen.

### ☰ Hinweis

- Laden Sie die Akkus vor der ersten Verwendung 8 Stunden lang auf.
- Es ist normal, dass das Mobilteil beim Laden der Akkus warm wird.

### ! Warnung

- Überprüfen Sie beim Einsetzen ins Akkufach die Polarität. Eine falsche Polarität kann das Gerät beschädigen.

## Konfigurieren Ihres Telefons (landesabhängig)

- 1 Wenn Sie Ihr Telefon zum ersten Mal verwenden, wird eine Willkommensnachricht angezeigt.
- 2 Drücken Sie die Taste [OK].

### Festlegen des Landes/der Sprache

Wählen Sie Ihr Land/Ihre Sprache aus, und bestätigen Sie anschließend mit [OK].

- ↳ Die Landes-/Spracheinstellung wird gespeichert.

### ☰ Hinweis



- Die Länder-/Spracheinstellungen sind landesabhängig. Wenn keine Willkommensnachricht angezeigt wird, bedeutet das, dass die Länder-/Spracheinstellungen für Ihr Land voreingestellt sind. Anschließend können Sie das Datum und die Uhrzeit festlegen.

Um die Sprache erneut einzustellen, beachten Sie folgende Schritte.

- 1 Wählen Sie [Telefon-Setup] > [Sprache], und bestätigen Sie anschließend mit [OK].
- 2 Wählen Sie eine Sprache aus, und bestätigen Sie anschließend mit [OK].
  - ↳ Die Einstellung wird gespeichert.

### Festlegen von Datum und Uhrzeit

- 1 Wählen Sie [Menü] > [Telefon-Setup] > [Datum & Zeit], und bestätigen Sie anschließend mit [OK].

- 2 Geben Sie über die Zifferntasten das Datum ein, und bestätigen Sie mit **[OK]**.  
↳ Das Einstellungsmenü für die Uhrzeit wird auf dem Mobilteil angezeigt.
- 3 Geben Sie über die Zifferntasten die Uhrzeit ein.
  - Wenn die Uhrzeit im 12-Stunden-Format angezeigt werden soll, drücken Sie  / , um **[am]** oder **[pm]** auszuwählen (länderspezifisch).
- 4 Drücken Sie zur Bestätigung die Taste **[OK]**.

## Ändern des PIN-Codes für den Fernzugriff (für D455)

 Hinweis

- Diese Funktion ist nur für Modelle mit Anrufbeantworter verfügbar.
- Die Standard-PIN für den Zugriff auf den Anrufbeantworter von einem entfernten Standort ist 0000. Es ist wichtig, diese PIN zu ändern, um die Sicherheit zu garantieren.

- 1 Wählen Sie **[Menü]** > **[Anrufbeantw.]** > **[Fernabfrage]** > **[PIN ändern]**, und bestätigen Sie anschließend mit **[OK]**.
- 2 Geben Sie die alte PIN ein, und bestätigen Sie mit **[OK]**.
- 3 Geben Sie die neue PIN ein, und bestätigen Sie mit **[OK]**.
- 4 Geben Sie die neue PIN erneut ein, und bestätigen Sie mit **[Speich]**.  
↳ Die Einstellung wird gespeichert.

## Aufladen des Mobilteils

Setzen Sie das Mobilteil in die Basisstation, um es zu laden. Wenn das Mobilteil richtig in die Basisstation gesetzt wird, ertönt ein akustisches Signal.

↳ Das Mobilteil wird aufgeladen.

 Hinweis

- Laden Sie die Akkus vor der ersten Verwendung 8 Stunden lang auf.
- Es ist normal, dass das Mobilteil warm wird, wenn die Akkus geladen werden.



Sie können den Docking-Ton (siehe 'Einstellen des Docking-Tons' auf Seite 23) aktivieren oder deaktivieren.

Nun ist Ihr Telefon einsatzbereit.

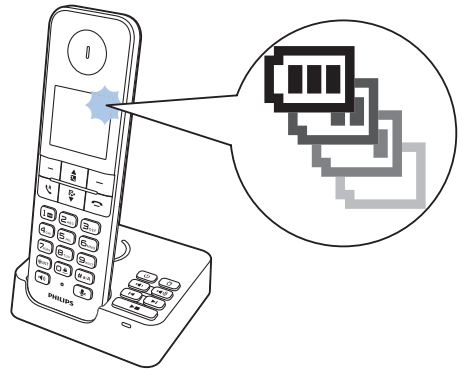
## Überprüfen des Akkuladezustands



Das Akkusymbol zeigt den aktuellen Ladezustand an.

-  Wenn sich das Mobilteil nicht in der Basisstation befindet, zeigen die Balken den Akkuladestand an (voll, mittel, niedrig).
-  Wenn sich das Mobilteil auf der Basis- bzw. Ladestation befindet, blinken die Balken so lange, bis der Ladevorgang beendet ist.
-  Das Symbol für einen leeren Akku blinkt. Der Akkuladestand ist niedrig; die Akkus sollten aufgeladen werden.

Wenn die Akkus leer sind, schaltet sich das Mobilteil aus. Wenn Sie sich in einem Gespräch







befinden, wird ein Warnton ausgegeben, sobald der Akku fast leer ist. Nach der Warnung wird der Anruf beendet.











## Was ist der Standby-Modus?

Wenn Ihr Telefon nicht verwendet wird, befindet es sich im Standby-Modus. Der Name des Mobilteils, Datum, Uhrzeit und die Nummer des Mobilteils werden auf dem Standby-Bildschirm angezeigt.

## Anzeigesymbole

Im Standby-Modus weisen die Symbole auf dem Hauptbildschirm darauf hin, welche Funktionen auf dem Mobilteil zur Verfügung stehen.

Symbol	Funktion
	Wenn sich das Mobilteil nicht auf der Basis- bzw. Ladestation befindet, zeigen die Balken den Akkuladestand an (voll bis niedrig).
	Wenn sich das Mobilteil auf der Basis- bzw. Ladestation befindet, zeigen die Balken den Ladevorgang an.
	Das Symbol für die leeren Akkus blinkt, und Sie hören einen Signalton. Der Akkuladestand ist niedrig; die Akkus sollten aufgeladen werden.
	Zeigt den Verbindungsstatus zwischen Mobilteil und Basisstation an. Je mehr Balken angezeigt werden, umso stärker ist das Signal.
	Leuchtet ununterbrochen, wenn Sie eingehende Anrufe im Anrufprotokoll suchen.
	Leuchtet ununterbrochen, wenn Sie ausgehende Anrufe in der Wahlwiederholungsliste durchsuchen.

	Leuchtet auf, wenn neue verpasste Anrufe vorhanden sind oder wenn Sie die neuen entgangenen Anrufe im Anrufprotokoll durchsuchen. Leuchtet ununterbrochen, wenn alte Anrufprotokolle existieren, oder wenn Sie die verpassten Anrufe im Anrufprotokoll nachschlagen.
	Leuchtet dauerhaft, wenn Sie blockierte Anrufe im Anrufprotokoll suchen.
	Blinkt bei eingehendem Anruf. Leuchtet dauerhaft während eines Anrufs.
	Lautsprecher ein
	Klingelton aus Der Ruhemodus ist eingestellt und aktiviert (das Telefon klingelt nicht).
	Anrufbeantworter (nur D455): leuchtet auf, wenn eine neue Nachricht vorhanden oder der Speicher voll ist. Wird angezeigt, wenn der Anrufbeantworter eingeschaltet ist.
	Blinkt bei neuer Sprachnachricht. Leuchtet dauerhaft, wenn die Sprachnachrichten schon im Anrufprotokoll angezeigt wurden. Das Symbol wird nicht angezeigt, wenn keine Sprachnachricht vorliegt.
	Der Ruhemodus ist eingestellt, aber derzeit außerhalb eines aktiven Zeitraums.
	Alarm aktiviert
	Wird angezeigt, wenn Sie in einer Liste nach oben/unten blättern bzw. die Lautstärke erhöhen/verringern.
<b>ECO</b>	Der ECO-Modus ist aktiviert.
<b>ECO+</b>	Der ECO+-Modus ist aktiviert.

---

## Prüfen der Signalstärke

---

 Die Anzahl der Balken zeigt den Verbindungsstatus zwischen dem Mobilteil und der Basisstation an. Je mehr Balken angezeigt werden, umso besser ist die Verbindung.

---

- Stellen Sie sicher, dass das Mobilteil mit der Basisstation verbunden ist, bevor Sie Anrufe tätigen oder empfangen und die Funktionen des Telefons nutzen.
- Wenn während eines Gesprächs Warntöne ausgegeben werden, ist entweder der Akku des Mobilteils fast leer oder das Mobilteil verliert die Verbindung zur Basisstation. Laden Sie den Akku auf, oder bringen Sie das Mobilteil näher an die Basisstation.



### Hinweis

- Wenn **ECO+** eingeschaltet ist, wird die Signalstärke nicht angezeigt.

---

## Ein-/Ausschalten des Mobilteils

 gedrückt halten, um das Mobilteil ein- oder auszuschalten.

# 4 Anrufe

## Hinweis

- Wenn die Stromversorgung unterbrochen wird, können mit dem Telefon keine NotrufFunktionen verwendet werden.

## Tipp

- Prüfen Sie die Signalstärke, bevor Sie einen Anruf entgegennehmen oder tätigen. (siehe 'Prüfen der Signalstärke' auf Seite 11)

## Tätigen eines Anrufs

Sie können einen Anruf folgendermaßen tätigen:

- Normaler Anruf
- Anruf über vorherige Nummerneingabe

Sie können einen Anruf auch von der Wahlwiederholungsliste, dem Telefonbuch (siehe 'Wählen einer Nummer aus dem Telefonbuch' auf Seite 18) und dem Anrufprotokoll (siehe 'Zurückrufen einer Nummer' auf Seite 21) aus tätigen.

## Normaler Anruf

- 1 Drücken Sie oder .
- 2 Wählen Sie die Telefonnummer:
  - ↳ Die Nummer wird gewählt.
  - ↳ Die Dauer des aktuellen Anrufs wird angezeigt.

## Anruf mit einer zusätzlichen Vorwahl

- 1 Wählen Sie die Telefonnummer:
  - Um eine Ziffer zu löschen, drücken Sie die Taste **[Löschen.]**.
  - Um eine Pause einzugeben, halten Sie **#\*A** gedrückt.

- 2 Drücken Sie oder , um die Verbindung herzustellen.

## Hinweis

- Die Gesprächszeit Ihres aktuellen Anrufs wird im Anruf-Timer angezeigt.
- Wenn Warmtöne ausgegeben werden, ist entweder der Akku des Telefons fast leer, oder das Telefon befindet sich außerhalb der Reichweite der Basisstation. Laden Sie den Akku auf, oder bringen Sie das Telefon näher an die Basisstation.

## Entgegennehmen eines Anrufs

Wenn das Telefon klingelt, können Sie aus folgenden Optionen wählen:

- Drücken Sie die Taste oder , um den Anruf entgegenzunehmen.
- Nehmen Sie das Telefon ab, um den Anruf entgegenzunehmen, wenn Sie die Funktion Autom. Antwort (siehe 'Autom. Antwort' auf Seite 25) aktivieren.
- Wählen Sie **[Ruhe]** aus, um den Klingelton für den aktuellen eingehenden Anruf auszuschalten.

## Warnung

- Um Hörschäden zu vermeiden, sollten Sie das Mobilteil niemals nahe an Ihr Ohr halten, wenn es klingelt oder der Freisprechmodus aktiviert ist.

## Hinweis

- Der Anrufer-ID-Dienst steht zur Verfügung, wenn Sie sich über Ihren Dienstanbieter für diesen Dienst registriert haben.

## Tipp

- Wenn Sie einen Anruf verpasst haben, wird eine Benachrichtigung angezeigt.

---

## Beenden eines Anrufs

Sie können einen Anruf folgendermaßen beenden:



- auf .
- Setzen Sie das Mobilteil auf die Basisstation oder das Ladegerät.

### Hinweis

- Wenn Sie das Mobilteil in die Basis- oder die Ladestation stellen, wird der Anruf nicht automatisch beendet, wenn die Funktion zur automatischen Beendigung deaktiviert ist (siehe 'Aktivieren/Deaktivieren der Funktion zur automatischen Beendigung' auf Seite 25).

---



## Einstellen der Lautstärke des Ohrhörers/Lautsprechers

Drücken Sie  / , um die Lautstärke während eines Anrufs einzustellen.

- ↳ Die Lautstärke des Ohrhörers/Lautsprechers wird angepasst, und auf dem Telefon wird wieder der Anrufbildschirm angezeigt.

---

## Stummschalten des Mikrofons

- 1 Drücken Sie während eines Anrufs auf .
  - ↳ Es wird **[Stumm ein]** auf dem Mobilteil angezeigt.
  - ↳ Der Anrufer kann Sie nicht mehr hören, während Sie ihn jedoch weiterhin hören können.
- 2 Drücken Sie erneut auf , um die Stummschaltung des Mikrofons zu deaktivieren.
  - ↳ Nun können Sie mit dem Anrufer sprechen.

---

## Ein-/Ausschalten des Lautsprechers

Drücken Sie die Taste .

---

## Tätigen eines zweiten Anrufs

### Hinweis

- Dieser Dienst ist vom Telefonnetz abhängig.

- 1 Drücken Sie während eines Anrufs auf .
  - ↳ Der erste Anrufer wird auf Warten gesetzt.
- 2 Wählen Sie die zweite Nummer.
  - ↳ Die auf dem Bildschirm angezeigte Nummer wird gewählt.





---

## Entgegennehmen eines zweiten Anrufs

### Hinweis

- Dieser Dienst ist vom Telefonnetz abhängig.

Wenn ein regelmäßiger Piepton ausgegeben wird, um Sie über einen eingehenden Anruf zu informieren, können Sie den Anruf folgendermaßen entgegennehmen:

- 1 Drücken Sie die Tasten  und , um den Anruf entgegenzunehmen.
  - ↳ Der erste Anruf wird auf Warten gesetzt, und Sie sind mit dem zweiten Anrufer verbunden.
- 2 Drücken Sie die Tasten  und , um den aktuellen Anruf zu beenden und den ersten Anruf entgegenzunehmen.

---

## Wechseln zwischen zwei Anrufen

### Hinweis

- Dieser Dienst ist vom Telefonnetz abhängig.

Sie können folgendermaßen zwischen zwei Anrufen wechseln:

- Drücken Sie **↵** und **2<sub>ABC</sub>**; oder
- Drücken Sie **[Option]**, und wählen Sie **[Gespr. wechs.]**. Drücken Sie zur Bestätigung erneut **[OK]**.
  - ↳ Der aktuelle Anruf wird auf Warten gesetzt, und Sie sind mit dem anderen Anruf verbunden.

---

## Konferenzschaltung mit externen Anrufern

### Hinweis

- Dieser Dienst ist vom Telefonnetz abhängig. Informationen zu anfallenden Gebühren erhalten Sie bei Ihrem Dienstanbieter.

Wenn Sie mit zwei Anrufern verbunden sind, können Sie wie folgt eine Konferenzschaltung einrichten:

- Drücken Sie **↵** und anschließend **3<sub>DEF</sub>**; oder:
- Drücken Sie **[Option]**, wählen Sie **[Konferenz]**, und drücken Sie dann erneut **[OK]**, um Ihre Auswahl zu bestätigen.
  - ↳ Beide Anrufe werden zusammengeführt, und eine Konferenz wird eingeleitet.



# 5 Intercom- und Konferenzschaltungen

## Hinweis

- Diese Funktion ist nur bei Modellen mit mehreren Mobilteilen verfügbar.

Ein Intercom-Anruf ist ein Anruf bei einem anderen Mobilteil, das dieselbe Basisstation nutzt. Bei einer Konferenzschaltung kommunizieren Sie mit einem anderem Mobilteilbenutzer und externen Anrufern.

## Tätigen eines Anrufs bei einem anderen Mobilteil

### Hinweis

- Wenn die Basisstation nur über zwei registrierte Mobilteile verfügt, halten Sie **\*INT** gedrückt, um das andere Mobilteil anzurufen.

- 1 **\*INT** gedrückt halten.
  - ↳ Bei Versionen mit mehreren Mobilteilen werden die für Intercom verfügbaren Mobilteile angezeigt. Fahren Sie dann mit Schritt 2 fort.
  - ↳ Bei Versionen mit zwei Mobilteilen klingelt das jeweils andere Mobilteil. Fahren Sie dann mit Schritt 3 fort.
- 2 Wählen Sie ein Mobilteil aus, und bestätigen Sie mit **[OK]**.
  - ↳ Das ausgewählte Mobilteil klingelt.
- 3 Drücken Sie auf dem ausgewählten Mobilteil die Taste **↵**.
  - ↳ Die Intercom-Verbindung wird hergestellt.

- 4 Drücken Sie **↵**, um den aktuellen Anruf zu beenden

## Während eines Gesprächs

Während eines Gesprächs können Sie die Mobilteile wechseln:

- 1 **\*INT** gedrückt halten.
  - ↳ Der aktuelle Anrufer wird auf Warten gesetzt.
  - ↳ Bei Versionen mit mehreren Mobilteilen werden die für Intercom verfügbaren Mobilteile angezeigt. Fahren Sie dann mit Schritt 2 fort.
- 2 Wählen Sie ein Mobilteil aus, und bestätigen Sie mit **[OK]**.
  - ↳ Warten Sie, bis Ihr Gesprächspartner den Anruf entgegennimmt.

## Wechseln zwischen Anrufen



Halten Sie **\*INT** gedrückt, um zwischen dem externen Anruf und dem Intercom-Anruf zu wechseln.

## Tätigen einer Konferenzschaltung

Eine Dreierkonferenz ist ein Gespräch zwischen Ihnen, einem anderen Mobilteilbenutzer und externen Anrufern. Dafür sind zwei Mobilteile erforderlich, die dieselbe Basisstation nutzen.

## Während eines externen Anrufs

- 1 Halten Sie **\*INT** gedrückt, um einen internen Anruf zu beginnen.
  - ↳ Der externe Anrufer wird auf Warten gesetzt.
  - ↳ Bei Versionen mit mehreren Mobilteilen werden die für Intercom verfügbaren Mobilteile angezeigt. Fahren Sie dann mit Schritt 2 fort.

- ↳ Bei Versionen mit zwei Mobilteilen klingelt das jeweils andere Mobilteil. Fahren Sie dann mit Schritt 3 fort.
- 2** Wählen Sie ein Mobilteil aus, und bestätigen Sie mit **[OK]**.
- ↳ Das ausgewählte Mobilteil klingelt.
- 3** Drücken Sie auf dem ausgewählten Mobilteil die Taste .
- ↳ Die Intercom-Verbindung wird hergestellt.
- 4** Drücken Sie die Taste **[Konf.]**.
- ↳ Sie befinden sich nun in einer Dreierkonferenz mit einem externen Anruf und einem ausgewählten Mobilteil.
- 5** Drücken Sie , um das Konferenzgespräch zu beenden und den bestehenden Anruf auf das gewünschte Mobilteil zu übertragen.

#### Hinweis

- Drücken Sie die Taste , um an einer aktiven Konferenzschaltung mit einem anderen Mobilteil teilzunehmen, falls für **[Dienste] > [Konferenz]** die Option **[Auto]** festgelegt ist.

---

## Während einer Konferenzschaltung

- 1** Drücken Sie die Taste **[Intern]**, um den externen Anruf aufWarten zu setzen und zum internen Anruf zurückzukehren.
- ↳ Der externe Anrufer wird aufWarten gesetzt.
- 2** Drücken Sie **[Konf.]**, um die Konferenzschaltung wiederherzustellen.

#### Hinweis



- Wenn ein Mobilteil während der Konferenzschaltung aufgelegt wird, bleibt das andere Mobilteil mit dem externen Anrufer verbunden.

# 6 Text und Zahlen

Sie können Text und Zahlen für den Namen des Mobilteils, Telefonbucheinträge und andere Menüelemente eingeben.

---

## Eingeben von Text und Zahlen

- 1 Drücken Sie einmal oder mehrmals auf die alphanumerischen Tasten, um das gewünschte Zeichen auszuwählen.
- 2 Drücken Sie die Taste **[Löschen.]**, um ein Zeichen zu löschen. Halten Sie die Taste **[Löschen.]** gedrückt, um alle Einträge zu löschen. Drücken Sie  und , um den Cursor nach links oder rechts zu bewegen.
- 3 Drücken Sie **o a**, um ein Leerzeichen hinzuzufügen.



### Hinweis

- Informationen zur Tastenzuordnung von Zeichen und Nummern finden Sie im Kapitel "Anhang".

---

## Wechseln zwischen Klein- und Großbuchstaben

Standardmäßig wird der erste Buchstabe jedes Wortes in einem Satz in Großbuchstaben und der Rest in Kleinbuchstaben eingegeben. Halten Sie die Taste **#a/A** gedrückt, um zwischen Klein- und Großbuchstaben zu wechseln.

# 7 Telefonbuch

Dieses Telefon verfügt über ein Telefonbuch, in dem Sie bis zu 50 Einträge speichern können. Sie können über die Basisstation auf das Telefonbuch zugreifen. Jeder Eintrag kann mit einem Namen mit bis zu 16 Zeichen gespeichert werden. Es können bis zu 2 Nummern zu je 24 Ziffern gespeichert werden. Es stehen zwei Kurzwahltasten zur Verfügung (Taste 1 und Taste 2). Je nach Land sind die Tasten 1 und 2 mit der Nummer der Mailbox und den Informationsdienst des jeweiligen Diensteanbieters belegt. Wenn Sie die Taste im Standby-Modus gedrückt halten, wird die gespeicherte Nummer automatisch gewählt.

## Hinweis

- Die Verfügbarkeit von Kurzwahleinträgen ist länderspezifisch.

## Anzeigen des Telefonbuchs

### Hinweis

- Sie können das Telefonbuch jeweils nur auf einem Mobilteil gleichzeitig anzeigen.

- 1 Drücken Sie  oder wählen Sie **[Menü]** > **[Telefonbuch]** > **[Anzeigen]** > **[OK]**, um das Telefonbuch aufzurufen.
- 2 Wählen Sie einen Kontakt aus, und zeigen Sie die verfügbaren Informationen an.



## Durchsuchen der Einträge

Sie können die Einträge im Telefonbuch folgendermaßen durchsuchen:

- Blättern Sie durch die Kontaktliste.

- Geben Sie den ersten Buchstaben des Kontakts ein.



## Blättern durch die Kontaktliste

- 1 Drücken Sie  oder wählen Sie **[Menü]** > **[Telefonbuch]** > **[Anzeigen]** > **[OK]**, um das Telefonbuch aufzurufen.
- 2 Drücken Sie  und , um durch das Telefonbuch zu blättern.

## Eingeben des ersten Buchstabens des Kontakts

- 1 Drücken Sie  oder wählen Sie **[Menü]** > **[Telefonbuch]** > **[Anzeigen]** > **[OK]**, um das Telefonbuch aufzurufen.
- 2 Drücken Sie auf die alphanumerische Taste für das Zeichen.
  - ↳ Der erste Eintrag, der mit diesem Buchstaben beginnt, wird angezeigt.

## Wählen einer Nummer aus dem Telefonbuch

- 1 Drücken Sie  oder wählen Sie **[Menü]** > **[Telefonbuch]** > **[Anzeigen]** > **[OK]**, um das Telefonbuch aufzurufen.
- 2 Wählen Sie aus dem Telefonbuch einen Kontakt aus.
- 3 Drücken Sie die Taste **[Anzei.]**.
- 4 Wählen Sie eine Nummernart aus (Mobiltelefon-/Festnetz-/Büronummer), und drücken Sie , um den Anruf zu tätigen.

## Zugreifen auf das Telefonbuch während eines Anrufs

- 1 Drücken Sie **[Option]**, und wählen Sie **[Telefonbuch]**.

- 2 Drücken Sie zur Bestätigung die Taste [OK].
- 3 Wählen Sie den Kontakt, und drücken Sie dann [OK], um die Nummer anzuzeigen.

---



## Hinzufügen eines Eintrags

### Hinweis

- Wenn Ihr Telefonbuchspeicher voll ist, wird eine Benachrichtigung auf dem Mobilteil angezeigt. Löschen Sie einige der Einträge, um neue hinzufügen zu können.
- Wenn Sie die Nummer eines Eintrags ändern, überschreibt die neue Nummer die alte Nummer.

- 1 Wählen Sie [Menü] > [Telefonbuch] > [Neu hinzu], und bestätigen Sie anschließend mit [OK].
- 2 Geben Sie den Namen ein, und bestätigen Sie mit [OK].
- 3 Geben Sie die Mobiltelefonnummer, Festnetznummer und Büronummer ein (wählen Sie zwei dieser drei Möglichkeiten aus), und drücken Sie zur Bestätigung [Speich].  
↳ Ihr neuer Eintrag wird gespeichert.

### Tipp

- Halten Sie #\*\*A gedrückt, um eine Pause einzufügen.
- Drücken Sie einmal oder mehrmals auf die alphanumerischen Tasten, um das gewünschte Zeichen auszuwählen.
- Drücken Sie die Taste [Lösch], um das Zeichen zu löschen. Drücken Sie  / , um den Cursor nach links oder rechts zu bewegen.

### Hinweis

- Sie können maximal 2 Nummern pro Telefonbucheintrag speichern.

---

## Bearbeiten eines Eintrags

- 1 Wählen Sie [Menü] > [Telefonbuch] > [Bearbeiten], und bestätigen Sie anschließend mit [OK].
- 2 Wählen Sie einen Kontakt, und bestätigen Sie mit [OK].
- 3 Bearbeiten Sie den Namen, und bestätigen Sie mit [OK].
- 4 Wählen Sie die Mobiltelefon-/Festnetz-/Büronummer, und drücken Sie dann zur Bestätigung [OK].
- 5 Bearbeiten Sie die Nummer, und bestätigen Sie mit [Speich].

---

## Löschen eines Eintrags

- 1 Wählen Sie [Menü] > [Telefonbuch] > [Löschen], und bestätigen Sie anschließend mit [OK].
- 2 Wählen Sie einen Kontakt, und bestätigen Sie mit [OK].  
↳ Auf dem Mobilteil wird eine Bestätigungsanfrage angezeigt.
- 3 Drücken Sie zur Bestätigung die Taste [OK].  
↳ Der Eintrag wird gelöscht.

---

## Löschen aller Einträge

- 1 Wählen Sie [Menü] > [Telefonbuch] > [Alle löschen], und bestätigen Sie mit [OK].  
↳ Auf dem Mobilteil wird eine Bestätigungsanfrage angezeigt.
- 2 Drücken Sie zur Bestätigung die Taste [OK].  
↳ Alle Einträge (außer den zwei Kurzwahleinträgen) werden gelöscht.

# 8 Anrufprotokoll

Im Anrufprotokoll wird der Anrufverlauf aller entgangenen, empfangenen oder blockierten Anrufe gespeichert. Im Protokoll für die eingehenden Anrufe werden der Name und die Nummer des Anrufers sowie Datum und Uhrzeit des Anrufs gespeichert. Diese Funktion steht zur Verfügung, wenn Sie sich über Ihren Dienstanbieter beim Anrufer-ID-Dienst registriert haben.

Das Telefon kann bis zu 50 Anrufeinträge speichern. Das Symbol für die Anrufübersicht auf dem Mobilteil blinkt, wenn entgangene Anrufe gespeichert sind. Wenn der Anrufer Name und Nummer übertragen hat, werden diese Informationen angezeigt. Die Anrufeinträge werden in chronologischer Reihenfolge angezeigt, wobei der aktuellste Anruf an erster Stelle wiedergegeben wird.

## Hinweis

- Stellen Sie sicher, dass es sich um eine gültige Nummer handelt. Anschließend können Sie sie direkt aus der Anrufliste zurückrufen.

Die Symbole, die auf dem Bildschirm gezeigt werden, geben an, ob es sich um Anrufe in Abwesenheit, empfangene oder blockierte Anrufe handelt.

Symbole	Beschreibung
---------	--------------

	Leuchtet ununterbrochen, wenn Sie angenommene eingegangene Anrufe im Anrufprotokoll durchsuchen.
--	--



Leuchtet auf, wenn neue verpasste Anrufe vorhanden sind oder wenn Sie die neuen entgangenen Anrufe im Anrufprotokoll durchsuchen. Leuchtet ununterbrochen, wenn alte Anrufprotokolle existieren, oder wenn Sie die verpassten Anrufe im Anrufprotokoll nachschlagen.



Leuchtet dauerhaft, wenn Sie blockierte Anrufe im Anrufprotokoll suchen.

## Anruflistentyp

Sie können festlegen, ob Sie alle eingehenden Anrufe oder verpassten Anrufe in diesem Menü anzeigen.



### Hinweis

- Diese Funktion ist landesabhängig.

## Einstellen des Anruflistentyps

- 1 Wählen Sie **[Menü]** > **[Dienste]** > **[Anrufliste]**, und bestätigen Sie anschließend mit **[OK]**.
- 2 Wählen Sie eine Option aus, und bestätigen Sie anschließend mit **[OK]**.

## Anzeigen der Anrufeinträge

- 1 Drücken Sie die Taste .  
↳ Das Protokoll für eingehende Anrufe wird angezeigt.
- 2 Wählen Sie einen Eintrag aus, und drücken Sie **[Option]**.

- 3 Wählen Sie **[Anzeigen]** > **[OK]** aus, um weitere verfügbare Informationen zu erhalten.



---

## Speichern eines Anrufeintrags im Telefonbuch

- 1 Drücken Sie die Taste .  
↳ Das Protokoll für eingehende Anrufe wird angezeigt.
- 2 Wählen Sie einen Eintrag aus, und drücken Sie **[Option]**.
- 3 Wählen Sie **[Num. speichern]**, und bestätigen Sie anschließend mit **[OK]**.
- 4 Geben Sie den Namen ein, und bearbeiten Sie ihn. Bestätigen Sie mit **[OK]**.
- 5 Wählen Sie eine Nummernart aus (Mobiltelefon-/Festnetz-/Büronummer), und drücken Sie dann zur Bestätigung **[OK]**.
- 6 Bearbeiten Sie die Nummer, und bestätigen Sie mit **[Speich]**.  
↳ Der Eintrag wird gespeichert.

---

## Zurückrufen einer Nummer

- 1 Drücken Sie die Taste .
- 2 Wählen Sie aus der Liste einen Eintrag aus.
- 3 Drücken Sie die Taste , um den Anruf zu tätigen.

---

## Löschen eines Anrufeintrags

- 1 Drücken Sie die Taste .  
↳ Das Protokoll für eingehende Anrufe wird angezeigt.
- 2 Wählen Sie einen Eintrag aus, und drücken Sie **[Option]**.

- 3 Wählen Sie **[Löschen]**, und bestätigen Sie anschließend mit **[OK]**.  
↳ Auf dem Mobilteil wird eine Bestätigungsanfrage angezeigt.
- 4 Drücken Sie zur Bestätigung die Taste **[OK]**.  
↳ Der Eintrag wird gelöscht.

---

## Löschen aller Anrufeinträge

- 1 Drücken Sie die Taste .  
↳ Das Protokoll für eingehende Anrufe wird angezeigt.
- 2 Drücken Sie die Taste **[Option]**, um das Optionsmenü aufzurufen.
- 3 Wählen Sie **[Alle löschen]**, und bestätigen Sie anschließend mit **[OK]**.  
↳ Auf dem Mobilteil wird eine Bestätigungsanfrage angezeigt.
- 4 Drücken Sie zur Bestätigung die Taste **[OK]**.  
↳ Alle Einträge werden gelöscht.

# 9 Wahlwiederholungsliste

In der Wahlwiederholungsliste wird der Anrufverlauf der gewählten Nummern gespeichert. Dort finden Sie Name und/oder Nummer für die getätigten Anrufe. Das Telefon kann bis zu 20 Wahlwiederholungseinträge speichern.

---

## Anzeigen der Wahlwiederholungseinträge

Wählen Sie **[Wdh.]**.

---

## Speichern eines Wahlwiederholungseintrags im Telefonbuch

- 1 Drücken Sie die Taste **[Wdh.]**, um die Liste der gewählten Anrufe anzuzeigen.
- 2 Wählen Sie einen Eintrag aus, und bestätigen Sie mit **[Option]**.
- 3 Wählen Sie **[Num. speichern]**, und bestätigen Sie anschließend mit **[OK]**.
- 4 Geben Sie den Namen ein, und bearbeiten Sie ihn. Bestätigen Sie mit **[OK]**.
- 5 Wählen Sie eine Nummernart aus (Mobiltelefon-/Festnetz-/Büronummer), und drücken Sie dann zur Bestätigung **[OK]**.
- 6 Bearbeiten Sie die Nummer, und bestätigen Sie mit **[Speich.]**.  
↳ Der Eintrag wird gespeichert.

---

## Öffnen der Wahlwiederholungsliste während eines Anrufs

- 1 Drücken Sie **[Option]**, und wählen Sie **[Wiederwahl]**.
- 2 Drücken Sie zur Bestätigung die Taste **[OK]**.

---

## Löschen eines Wahlwiederholungseintrags

- 1 Drücken Sie die Taste **[Wdh.]**, um die Liste der gewählten Anrufe anzuzeigen.
- 2 Wählen Sie einen Eintrag aus, und bestätigen Sie mit **[Option]**.
- 3 Wählen Sie **[Löschen]**, und bestätigen Sie anschließend mit **[OK]**.  
↳ Auf dem Mobilteil wird eine Bestätigungsanfrage angezeigt.
- 4 Drücken Sie zur Bestätigung die Taste **[OK]**.  
↳ Der Eintrag wird gelöscht.

---

## Löschen aller Wahlwiederholungseinträge

- 1 Drücken Sie die Taste **[Wdh.]**, um die Liste der gewählten Anrufe anzuzeigen.
- 2 Wählen Sie **[Option] > [Alle löschen]**, und bestätigen Sie anschließend mit **[OK]**.  
↳ Auf dem Mobilteil wird eine Bestätigungsanfrage angezeigt.
- 3 Drücken Sie zur Bestätigung die Taste **[OK]**.  
↳ Alle Einträge werden gelöscht.



# 10 Telefoneinstellungen

Sie können die Einstellungen des Telefons nach Ihren Wünschen anpassen.

## Toneinstellungen

### Festlegen der Lautstärke des Klingeltons auf dem Mobilteil

Sie können aus fünf Lautstärken wählen, oder die Option **[Aus]** einstellen.

- 1 Wählen Sie **[Menü]** > **[Telefon-Setup]** > **[Töne]** > **[Klingellaut.]**, und bestätigen Sie anschließend mit **[OK]**.
- 2 Wählen Sie eine Lautstärke aus, und bestätigen Sie mit **[OK]**.  
↳ Die Einstellung wird gespeichert.

### Festlegen des Klingeltons auf dem Mobilteil

Sie können aus 10 Klingeltönen auswählen.

- 1 Wählen Sie **[Menü]** > **[Telefon-Setup]** > **[Töne]** > **[Ruftonmelodie]**, und bestätigen Sie anschließend mit **[OK]**.
- 2 Wählen Sie einen Klingelton aus, und bestätigen Sie mit **[OK]**.  
↳ Die Einstellung wird gespeichert.

## Ruhemodus

Sie können Ihr Telefon in den Ruhemodus setzen und den Ruhemodus für eine bestimmte Dauer aktivieren. Wenn der Ruhemodus aktiviert ist, klingelt Ihr Telefon nicht und sendet auch keine Warnmeldungen oder Töne.

## Hinweis

- Wenn Sie **(••)** drücken, um Ihr Mobilteil zu finden, oder den Alarm aktivieren, sendet Ihr Telefon den Alarm, auch wenn der Ruhemodus aktiviert ist.

- 1 Wählen Sie **[Menü]** > **[Telefon-Setup]** > **[Töne]** > **[Ruhemodus]**, und bestätigen Sie anschließend mit **[OK]**.
- 2 Wählen Sie **[Ein/Aus]** > **[Ein]/[Aus]**, und bestätigen Sie anschließend mit **[OK]**.  
↳ Die Einstellung wird gespeichert.
- 3 Wählen Sie **[Start & Ende]**, und bestätigen Sie anschließend mit **[OK]**.
- 4 Stellen Sie die Zeit ein, und bestätigen Sie mit **[OK]**.  
↳ Die Einstellung wird gespeichert.  
↳  wird angezeigt.

## Festlegen des Tastentons

Tastentöne werden ausgegeben, wenn Sie auf dem Mobilteil die Tasten drücken.

- 1 Wählen Sie **[Menü]** > **[Telefon-Setup]** > **[Töne]** > **[Tastenton]**, und bestätigen Sie anschließend mit **[OK]**.
- 2 Wählen Sie **[Ein]/[Aus]**, und bestätigen Sie anschließend mit **[OK]**.  
↳ Die Einstellung wird gespeichert.

## Einstellen des Docking-Tons

Der Docking-Ton ist das akustische Signal, das ausgegeben wird, wenn Sie das Mobilteil auf die Basis- bzw. Ladestation setzen.

- 1 Wählen Sie **[Menü]** > **[Telefon-Setup]** > **[Töne]** > **[Dockington]**, und bestätigen Sie anschließend mit **[OK]**.
- 2 Wählen Sie **[Ein]/[Aus]**, und bestätigen Sie anschließend mit **[OK]**.  
↳ Die Einstellung wird gespeichert.

---

## Festlegen des Akkutons

Der Akkuton ist der Ton, der ertönt, wenn der Akku fast leer ist und aufgeladen werden muss.

- 1 Wählen Sie **[Menü]** > **[Telefon-Setup]** > **[Töne]** > **[Akkuton]**, und bestätigen Sie anschließend mit **[OK]**.
- 2 Wählen Sie **[Ein]/[Aus]**, und bestätigen Sie anschließend mit **[OK]**.  
↳ Die Einstellung wird gespeichert.

---

## Einstellen des Tonprofils

Für den Klang des Ohrhörers stehen Ihnen 3 verschiedene Profile zur Auswahl.

- 1 Wählen Sie **[Menü]** > **[Telefon-Setup]** > **[Töne]** > **[MySound]**, und bestätigen Sie anschließend mit **[OK]**.
- 2 Wählen Sie ein Profil aus, und bestätigen Sie anschließend mit **[OK]**.  
↳ Die Einstellung wird gespeichert.

### Zugriff auf das Tonprofil während eines Anrufs

Drücken Sie einmal oder mehrmals **[Ton]**, um das Tonprofil während eines Anrufs zu ändern.

---

## Eco-Modus

Der **ECO**-Modus verringert die Übertragungsleistung des Mobilteils und der Basisstation, wenn Sie gerade einen Anruf tätigen oder sich das Telefon im Standby-Modus befindet.

- 1 Wählen Sie **[Menü]** > **[Telefon-Setup]** > **[Eco-Modus]**, und bestätigen Sie anschließend mit **[OK]**.
- 2 Wählen Sie **[Ein]/[Aus]**, und bestätigen Sie anschließend mit **[OK]**.  
↳ Die Einstellung wird gespeichert.  
↳ Im Standby-Modus wird **ECO** angezeigt.

---

### Hinweis

- Wenn der **ECO**-Modus auf **[Ein]** eingestellt ist, kann die Verbindungsreichweite zwischen Mobilteil und Basisstation geringer sein.

---

## Modus ECO+

Wenn der Modus **ECO+** aktiviert ist, wird die Übertragungsleistung des Mobilteils und der Basisstation im Standby-Modus vollständig eingestellt.

- 1 Wählen Sie **[Menü]** > **[Telefon-Setup]** > **[Modus ECO+]**, und bestätigen Sie anschließend mit **[OK]**.
- 2 Wählen Sie **[Ein]/[Aus]**, und bestätigen Sie anschließend mit **[OK]**.  
↳ Die Einstellung wird gespeichert.  
↳ **ECO+** wird nach kurzer Zeit im Standby-Modus angezeigt.

---

### Hinweis

- Vergewissern Sie sich, dass alle mit der Basisstation registrierten Mobilteile D450/D455 sind, damit die **ECO+**-Funktion ordnungsgemäß funktioniert.
- Wenn **ECO+** aktiviert ist, ist die Standby-Zeit verringert. Der Grund dafür ist, dass im Modus **ECO+** kein Signal von der Basisstation im Standby-Modus übertragen wird. Daher muss das Mobilteil häufiger "hören", ob Anrufe oder andere Anfragen von der Basisstation eingehen. Die Zeit, die das Mobilteil benötigt, um auf Funktionen wie Anrufeinrichtung, Anrufprotokoll, Paging und Durchsuchen des Telefonbuchs zuzugreifen, verlängert sich ebenfalls. Das Mobilteil weist Sie nicht auf einen Verbindungsverlust hin, wenn ein Stromausfall eintritt oder Sie sich nicht mehr im Empfangsbereich befinden.

Die folgende Tabelle veranschaulicht den jetzigen Status des Displays des Mobilteils mit verschiedenen Einstellungen für den **ECO**-Modus und den Modus **ECO+**.

ECO-Modus	ECO+-Modus	Displaysymbol auf dem Mobilteil
[Aus]	[Aus]	eco und ECO+ sind ausgeschaltet.
[Aus]	[Ein]	ECO+ wird erst angezeigt, wenn der ECO+-Modus im Standby-Modus aktiviert ist.
[Ein]	[Aus]	eco wird angezeigt.
[Ein]	[Ein]	eco wird angezeigt und ändert sich zu ECO+, wenn der ECO+-Modus im Standby-Modus aktiviert ist.

## Benennen des Mobilteils

Der Name des Mobilteils kann aus bis zu 14 Zeichen bestehen. Er wird im Standby-Modus auf dem Bildschirm des Mobilteils angezeigt.

- 1 Wählen Sie **[Menü]** > **[Telefon-Setup]** > **[Telefonname]**, und bestätigen Sie anschließend mit **[OK]**.
- 2 Geben Sie den Namen ein bzw. bearbeiten Sie ihn. Um ein Zeichen zu löschen, drücken Sie die Taste **[Löschen]**.
- 3 Drücken Sie zur Bestätigung die Taste **[OK]**.  
↳ Die Einstellung wird gespeichert.

## Festlegen von Datum und Uhrzeit

Informationen finden Sie im Abschnitt "Festlegen von Datum und Uhrzeit" (siehe 'Festlegen von Datum und Uhrzeit' auf Seite 8).

## Einstellen der Anzeigesprache

### Hinweis

- Diese Funktion ist nur für Modelle verfügbar, die mehrere Sprachen unterstützen.
- Die verfügbaren Sprachen sind von Land zu Land unterschiedlich.

- 1 Wählen Sie **[Menü]** > **[Telefon-Setup]** > **[Sprache]**, und bestätigen Sie anschließend mit **[OK]**.
- 2 Wählen Sie eine Sprache aus, und bestätigen Sie anschließend mit **[OK]**.  
↳ Die Einstellung wird gespeichert.

## Autom. Antwort

Wenn Sie die Funktion "Autom. Antwort" aktivieren, können Sie eingehende Anrufe automatisch annehmen, wenn Sie das Mobilteil abheben. Wenn Sie diese Funktion deaktivieren, müssen Sie **[M]** oder **[R]** drücken, um den eingehenden Anruf entgegenzunehmen.

- 1 Wählen Sie **[Menü]** > **[Telefon-Setup]** > **[Autom. Antwort]**, und bestätigen Sie anschließend mit **[OK]**.
- 2 Wählen Sie **[Ein]/[Aus]**, und bestätigen Sie mit **[OK]**.  
↳ Die Einstellung wird gespeichert.

## Aktivieren/Deaktivieren der Funktion zur automatischen Beendigung

Sie können die Funktion zur automatischen Beendigung aktivieren, damit Sie einen Anruf beenden können, indem Sie das Mobilteil einfach in die Basis- oder Ladestation einsetzen.

- 1 Wählen Sie **[Menü]** > **[Telefon-Setup]** > **[Auto. auflegen]**, und bestätigen Sie anschließend mit **[OK]**.

- 2 Wählen Sie **[Ein]**/**[Aus]**, und bestätigen Sie anschließend mit **[OK]**.  
↳ Die Einstellung wird gespeichert.



#### Hinweis

- Wenn die Funktion zur automatischen Beendigung deaktiviert ist, können Sie das Mobilteil in die Basis- oder Ladestation einsetzen und mit dem Anruf über den Lautsprecher fortsetzen.

# 11 Wecker

Das Telefon verfügt über einen integrierten Wecker. Im Folgenden finden Sie Informationen zum Einstellen der Weckzeit.

---

## Einstellen der Weckzeit

- 1 Wählen Sie **[Menü]** > **[Wecker]**, und bestätigen Sie anschließend mit **[OK]**.
- 2 Wählen Sie **[Einmalig]** oder **[Täglich]**, und bestätigen Sie anschließend mit **[OK]**.
- 3 Geben Sie eine Weckzeit ein, und bestätigen Sie mit **[OK]**.
  - ↳ Die Weckzeit wird gespeichert, und auf dem Bildschirm wird  angezeigt.



### Tipp

- Drücken Sie  / , um zwischen **[am]**/**[pm]** zu wechseln (länderspezifisch).

---

## Deaktivieren der Weckzeit

---

### Wenn der Wecker klingelt

Drücken Sie eine beliebige Taste, um den Wecker auszuschalten.

---

### Bevor der Wecker klingelt

Wählen Sie **[Menü]** > **[Wecker]** > **[Aus]**, und bestätigen Sie anschließend mit **[OK]**.

- ↳ Die Einstellung wird gespeichert.

# 12 Anrufbeantworter

## Hinweis

- Nur für D455 verfügbar.

Das Telefon enthält einen Anrufbeantworter; der nicht entgegengenommene Anrufe aufzeichnet. Sie können von einem entfernten Standort auf den Anrufbeantworter zugreifen und die Einstellungen über das Anrufbeantwortermenü auf dem Mobilteil ändern.

Die LED-Anzeige auf der Basisstation leuchtet auf, wenn der Anrufbeantworter eingeschaltet ist.

## Ein-/Ausschalten des Anrufbeantworters

Sie können den Anrufbeantworter über das Mobilteil oder die Basisstation ein- bzw. ausschalten.

### Über das Mobilteil

- 1 Wählen Sie **[Menü]** > **[Anrufbeantworter]** > **[Antwortmodus]**, und bestätigen Sie anschließend mit **[OK]**.
- 2 Wählen Sie **[Nur Ansage]/[Mit Aufzeichn.]/[Aus]**, und bestätigen Sie anschließend mit **[OK]**.  
↳ Die Einstellung wird gespeichert.

## Hinweis

- **[Nur Ansage]** bedeutet, dass der Anrufbeantworter ist aktiviert ist. Anrufe werden nur angenommen, Nachrichten werden nicht aufgezeichnet.
- **[Mit Aufzeichn.]** bedeutet, dass der Anrufbeantworter ist aktiviert ist. Anrufe werden entgegengenommen und Nachrichten werden aufgezeichnet.
- **[Aus]** bedeutet, dass der Anrufbeantworter ist deaktiviert ist.

## Über die Basisstation

Drücken Sie **⏻**, um den Anrufbeantworter im Standby-Modus zu aktivieren bzw. deaktivieren.

## Hinweis

- Wenn der Anrufbeantworter eingeschaltet ist, werden Anrufe nach einer bestimmten Anzahl an Klingeltönen (basierend auf der Klingelverzögerungseinstellung) vom Anrufbeantworter übernommen.

## Familiennotizen

Sie können Ihrer Familie eine Audionotiz auf dem Anrufbeantworter hinterlassen.

- 1 Wählen Sie **[Menü]** > **[Anrufbeantworter]** > **[Family note]**, und bestätigen Sie anschließend mit **[OK]**.
- 2 Nehmen Sie nach dem Signalton Ihre Bandansage auf, und sprechen Sie dabei dicht am Mikrofon.
- 3 Drücken Sie **[OK]**, um die Aufnahme zu beenden.
- 4 Drücken Sie **[OK]**, um die Audionotiz anzuhören.
- 5 Drücken Sie **[OK]** um die Familiennotiz zu speichern, oder **[Löschen.]**, um sie zu entfernen.

---

## Einstellen der Sprache des Anrufbeantworters

### Hinweis

- Diese Funktion ist nur für Modelle verfügbar, die mehrere Sprachen unterstützen.

Die Sprache des Anrufbeantworters ist die Sprache, die für die Bandansage verwendet wird.

- 1 Wählen Sie **[Menü]** > **[Anrufbeantw.]** > **[Ansagesprache]**, und bestätigen Sie anschließend mit **[OK]**.
- 2 Wählen Sie eine Sprache aus, und bestätigen Sie anschließend mit **[OK]**.  
↳ Die Einstellung wird gespeichert.

---

## Einstellen des Antwortmodus

Sie können den Anrufbeantworter so einstellen, dass die Anrufer Nachrichten hinterlassen können. Wählen Sie **[Mit Aufzeichn.]**, wenn Anrufer Nachrichten hinterlassen sollen. Wählen Sie **[Nur Ansage]**, wenn Anrufer keine Nachrichten hinterlassen sollen.

- 1 Wählen Sie **[Menü]** > **[Anrufbeantw.]** > **[Antwortmodus]**, und bestätigen Sie anschließend mit **[OK]**.
- 2 Wählen Sie einen Antwortmodus aus, und bestätigen Sie mit **[OK]**.  
↳ Die Einstellung wird gespeichert.

### Hinweis

- Wenn der Speicher voll ist, wechselt der Anrufbeantworter automatisch in den Modus **[Nur Ansage]**.

---

## Bandansagen

Die Bandansage ist die Nachricht, die der Anrufer hört, wenn der Anrufbeantworter das Gespräch entgegennimmt. Der Anrufbeantworter bietet zwei werksseitig aufgenommene Bandansagen: **[Mit Aufzeichn.]** und **[Nur Ansage]**.

---

### Aufnehmen einer Bandansage

Die Höchstlänge der Bandansage, die Sie aufzeichnen können, beträgt drei Minuten. Die neu aufgezeichnete Bandansage ersetzt automatisch die alte Bandansage.

- 1 Wählen Sie **[Menü]** > **[Anrufbeantw.]** > **[Ansage]**, und bestätigen Sie anschließend mit **[OK]**.
- 2 Wählen Sie **[Nur Ansage]** oder **[Mit Aufzeichn.]**, und bestätigen Sie anschließend mit **[OK]**.
- 3 Wählen Sie **[Aufnehmen]**, und bestätigen Sie anschließend mit **[OK]**.
- 4 Nehmen Sie nach dem Signalton Ihre Bandansage auf, und sprechen Sie dabei dicht am Mikrofon.
- 5 Drücken Sie die Taste **[OK]**, um die Aufnahme anzuhalten. Ansonsten wird die Aufnahme nach 3 Minuten beendet.  
↳ Sie können die neu aufgenommene Bandansage über das Mobilteil wiedergeben.

### Hinweis

- Stellen Sie sicher, dass Sie nah am Mikrofon sprechen, wenn Sie eine Bandansage aufnehmen.

---

### Wiedergeben der Bandansage

- 1 Wählen Sie **[Menü]** > **[Anrufbeantw.]** > **[Ansage]**, und bestätigen Sie anschließend mit **[OK]**.

- 2 Wählen Sie **[Nur Ansage]** oder **[Mit Aufzeichn.]**, und bestätigen Sie anschließend mit **[OK]**.
- 3 Wählen Sie **[Abspielen]**, und bestätigen Sie anschließend mit **[OK]**.
  - ↳ Sie können die aktuelle Bandansage wiedergeben.

#### Hinweis

- Sie können die Bandansage nicht mehr anhören, wenn Sie einen eingehenden Anruf annehmen.

## Wiederherstellen der Standard-Bandansage

- 1 Wählen Sie **[Menü]** > **[Anrufbeantw.]** > **[Ansage]**, und bestätigen Sie anschließend mit **[OK]**.
- 2 Wählen Sie **[Mit Aufzeichn.]** oder **[Nur Ansage]**, und bestätigen Sie anschließend mit **[OK]**.
- 3 Wählen Sie **[Std verwend.]**, und bestätigen Sie anschließend mit **[OK]**.
  - ↳ Die Standard-Bandansage wird wiederhergestellt.

## Eingehende Nachrichten

Jede Nachricht kann bis zu drei Minuten lang sein. Wenn Sie neue Nachrichten erhalten haben, blinkt auf dem Anrufbeantworter und dem Mobilteil die Nachrichten-LED.

#### Hinweis

- Wenn Sie das Telefon abheben, während der Anrufer eine Nachricht hinterlässt, wird die Aufnahme beendet, und Sie können direkt mit dem Anrufer sprechen.
- Wenn der Speicher voll ist, wechselt der Anrufbeantworter automatisch in den Modus **[Nur Ansage]**. Löschen Sie alte Nachrichten, um neue aufzeichnen zu können.

## Wiedergeben der eingehenden Nachrichten

Sie können die eingegangenen Nachrichten in der Reihenfolge wiedergeben, in der sie aufgezeichnet wurden.

### Von der Basisstation

- Um die Wiedergabe zu starten/beenden, drücken Sie **▶■**.
- Um die Lautstärke einzustellen, drücken Sie **◀ / ▶**.
- Um die vorherige Nachricht wiederzugeben/die aktuelle Nachricht zu wiederholen, drücken Sie **◀**.
- Um die nächste Nachricht wiederzugeben, drücken Sie **▶**.
- Um die aktuelle Nachricht zu löschen, drücken Sie **☐**.

#### Hinweis

- Gelöschte Nachrichten können nicht wiederhergestellt werden.

### Vom Mobilteil

- Sie können die eingegangenen Nachrichten in der Reihenfolge wiedergeben, in der sie aufgezeichnet wurden.
- Wenn neue Nachrichten vorhanden sind, drücken Sie **📞**, um sie wiederzugeben. Wenn keine neuen Nachrichten vorhanden sind, drücken Sie **📞** und dann **[OK]**, um alte Nachrichten wiederzugeben.
- Wählen Sie **[Menü]** > **[Anrufbeantw.]** > **[Abspielen]**, und bestätigen Sie anschließend mit **[OK]**.
  - ↳ Die neuen Nachrichten werden wiedergegeben. Wenn keine neuen Nachrichten vorhanden sind, werden die alten Nachrichten wiedergegeben.
- Drücken Sie **[Zurück]**, um die Wiedergabe zu beenden.
- Drücken Sie die Taste **[OK]**, um das Optionsmenü aufzurufen.
- Drücken Sie **📞 / 📞**, um die Lautstärke zu erhöhen/zu verringern.



---

## Löschen einer eingehenden Nachricht

### Von der Basisstation

Drücken Sie während der Wiedergabe der Nachricht .

↳ Die aktuelle Nachricht wird gelöscht.

### Vom Mobilteil

1 Drücken Sie während der Wiedergabe der Nachricht **[Option]**, um das Optionsmenü aufzurufen.

2 Wählen Sie **[Löschen]**, und bestätigen Sie anschließend mit **[OK]**.

↳ Die aktuelle Nachricht wird gelöscht.

---

## Löschen aller alten eingegangenen Nachrichten

Halten Sie im Standby-Modus  auf der Basisstation gedrückt.

↳ Alle alten Nachrichten werden endgültig gelöscht.

### Vom Mobilteil

1 Wählen Sie **[Menü]** > **[Anrufbeantw.]** > **[Alle löschen]**, und bestätigen Sie anschließend mit **[OK]**.

↳ Auf dem Mobilteil wird eine Bestätigungsanfrage angezeigt.

2 Drücken Sie zur Bestätigung die Taste **[OK]**.

↳ Alle alten Nachrichten werden endgültig gelöscht.

---

### Hinweis



- Sie können nur bereits abgerufene Nachrichten löschen. Gelöschte Nachrichten können nicht wiederhergestellt werden.

---

## Anrufüberwachung

Sie können den Anrufer hören, während er eine Nachricht hinterlässt. Drücken Sie die Taste <sup>R</sup>, um den Anruf entgegenzunehmen.

## Von der Basisstation

Drücken Sie  / , um während der Anrufüberwachung die Lautstärke einzustellen.

---

### Hinweis

- Wenn Sie den Lautsprecher auf die niedrigste Lautstärke einstellen, ist die Anruferkennungsfunktion deaktiviert.

---

## Einstellen der Klingelverzögerung

Sie können festlegen, wie oft das Telefon klingeln soll, bevor der Anrufbeantworter den Anruf entgegennimmt.

1 Wählen Sie **[Menü]** > **[Anrufbeantw.]** > **[Klingelverzög.]**, und bestätigen Sie anschließend mit **[OK]**.

2 Wählen Sie eine neue Einstellung aus, und bestätigen Sie mit **[OK]**.

↳ Die Einstellung wird gespeichert.

---

### Hinweis

- Um diese Funktion nutzen zu können, müssen Sie sicherstellen, dass der Anrufbeantworter aktiviert ist.

---

### Tipp

- Wenn Sie von einem entfernten Standort auf den Anrufbeantworter zugreifen, sollten Sie für die Klingelverzögerung den Modus **[Sparfunktion]** auswählen. Dies ist eine kosteneffektive Möglichkeit zum Verwalten Ihrer Nachrichten. Wenn neue Nachrichten vorhanden sind, nimmt der Anrufbeantworter den Anruf nach drei Klingeltönen an. Wenn keine Nachrichten gespeichert sind, nimmt er ihn nach fünf Klingeltönen an.

---

## Zugriff von einem entfernten Standort

Sie können den Anrufbeantworter auch bedienen, wenn Sie nicht zu Hause sind. Rufen

Sie einfach über ein Tontelefon Ihr Telefon an, und geben Sie den vierstelligen PIN-Code ein.

### Hinweis

- Die PIN für den Zugriff von einem entfernten Standort entspricht der System-PIN. Die voreingestellte PIN lautet 0000.

## Aktivieren/Deaktivieren des Zugriffs von einem entfernten Standort

Sie können den Zugriff von einem entfernten Standort auf den Anrufbeantworter zulassen oder sperren.

- 1 Wählen Sie **[Menü]** > **[Anrufbeantw.]** > **[Fernabfrage]**, und bestätigen Sie anschließend mit **[OK]**.
- 2 Wählen Sie **[Aktivieren]/[Deaktivieren]**, und bestätigen Sie anschließend mit **[OK]**.  
↳ Die Einstellung wird gespeichert.

## Ändern des PIN-Codes

- 1 Wählen Sie **[Menü]** > **[Anrufbeantw.]** > **[Fernabfrage]** > **[PIN ändern]**, und bestätigen Sie anschließend mit **[OK]**.
- 2 Geben Sie die alte PIN ein, und bestätigen Sie mit **[OK]**.
- 3 Geben Sie die neue PIN ein, und bestätigen Sie mit **[OK]**.
- 4 Geben Sie die neue PIN erneut ein, und bestätigen Sie mit **[Speich]**.  
↳ Die Einstellung wird gespeichert.

## Zugreifen von einem entfernten Standort auf den Anrufbeantworter

- 1 Rufen Sie Ihr Telefon über ein Tontelefon an.
- 2 Wenn Sie die Bandansage hören, drücken Sie **#**.
- 3 Geben Sie Ihren PIN-Code ein.

↳ Jetzt haben Sie Zugriff auf Ihren Anrufbeantworter und können neue Nachrichten abrufen.

### Hinweis

- Sie haben zwei Versuche, den korrekten PIN-Code einzugeben, bevor Ihr Telefon die Verbindung beendet.

- 4 Drücken Sie auf eine Taste, um eine Funktion auszuführen. Eine Liste der verfügbaren Funktionen finden Sie in der folgenden Tabelle für den Zugriff von einem entfernten Standort.

### Hinweis

- Wenn keine Nachricht vorhanden ist, beendet das Telefon die Verbindung automatisch, wenn Sie 8 Sekunden lang keine Taste drücken.

## Befehle für den Zugriff von einem entfernten Standort

Taste	Funktion
1	Wiedergeben der vorherigen Nachricht
2	Wiedergeben von Nachrichten
3	Springen zur nächsten Nachricht
6	Löschen der aktuellen Nachricht
7	Einschalten des Anrufbeantworters (nicht verfügbar; wenn Sie Nachrichten wiedergeben)
8	Wiedergeben einer Nachricht beenden
9	Deaktivieren des Anrufbeantworters (nicht verfügbar während der Wiedergabe einer Nachricht)

## LED-Statusanzeige auf der Basisstation

Die nachfolgende Tabelle gibt an, welcher aktuelle Status durch die jeweilige LED-Anzeige auf der Basisstation angezeigt wird.

LED-Anzeige	Nachrichtenstatus
Dauerhaftes Leuchten	<ul style="list-style-type: none"> <li>• Es ist keine neue Nachricht vorhanden, und der Speicher ist nicht voll.</li> <li>• Das Mobilteil ist eingeschaltet.</li> <li>• Der Suchmodus ist aktiviert.</li> </ul>
Blinken	<ul style="list-style-type: none"> <li>• Es ist eine neue Nachricht vorhanden, und der Speicher ist nicht voll.</li> <li>• Eingehender Anruf</li> <li>• Aufzeichnen einer eingehenden Nachricht/Bandansage.</li> <li>• Nachrichtenwiedergabe.</li> <li>• Abhören von Nachrichten über das Mobilteil (Remote-Zugriff).</li> </ul>
Blinken (schnell)	<ul style="list-style-type: none"> <li>• Es ist keine neue Nachricht vorhanden, und der Speicher ist voll.</li> <li>• Wechseln in den Anmeldemodus</li> </ul>

# 13 Dienste

Das Telefon unterstützt eine Vielzahl von Funktionen, die Ihnen bei der Handhabung und Verwaltung Ihrer Anrufe helfen.

---

## Anruflistentyp

Sie können festlegen, ob Sie alle eingehenden Anrufe oder verpassten Anrufe in diesem Menü anzeigen.

### Hinweis

- Diese Funktion ist landesabhängig.

---

## Einstellen des Anruflistentyps

- 1 Wählen Sie **[Menü]** > **[Dienste]** > **[Anrufliste]**, und bestätigen Sie anschließend mit **[OK]**.
- 2 Wählen Sie eine Option aus, und bestätigen Sie anschließend mit **[OK]**.

---

## Automatische Konferenz

Um einen externen Anruf mit einem anderen Mobilteil zu verbinden, drücken Sie die Taste .

### Hinweis

- Diese Funktion ist nur bei Modellen mit mehreren Mobilteilen verfügbar.

---

## Aktivieren/Deaktivieren der automatischen Konferenz

- 1 Wählen Sie **[Menü]** > **[Dienste]** > **[Konferenz]**, und bestätigen Sie anschließend mit **[OK]**.
- 2 Wählen Sie **[Auto]/[Aus]**, und bestätigen Sie anschließend mit **[OK]**.  
↳ Die Einstellung wird gespeichert.

---

## Anruf Sperre

Sie können ausgehende Anrufe an bestimmte Nummern sperren, wie zum Beispiel Auslandsverbindungen oder unerwünschte Hotlines, indem Sie Anrufe sperren, die mit einer bestimmten Ziffernfolge beginnen. Sie können 4 Ziffernfolgen mit jeweils höchstens 4 Ziffern erstellen. Wenn Sie einen Anruf tätigen, der mit einer dieser 4 Ziffernfolgen beginnt, wird der ausgehende Anruf gesperrt.

---

## Auswählen des Sperrmodus

- 1 Wählen Sie **[Menü]** > **[Dienste]** > **[Anruf Sperre]** > **[Blockiermodus]**, und bestätigen Sie anschließend mit **[OK]**.
- 2 Geben Sie die PIN bzw. das Kennwort zur Anruf Sperre ein. Die Standard-PIN bzw. das Standardkennwort lautet 0000. Bestätigen Sie dann mit **[OK]**.
- 3 Wählen Sie **[Ein]/[Aus]**, und bestätigen Sie anschließend mit **[OK]**.  
↳ Die Einstellung wird gespeichert.

---

## Hinzufügen neuer Nummern zur Rufnummernliste für die Anruf Sperre

- 1 Wählen Sie **[Menü]** > **[Dienste]** > **[Anruf Sperre]** > **[Nummer block.]**, und bestätigen Sie anschließend mit **[OK]**.

- 2 Geben Sie die PIN bzw. das Kennwort zur Anruf Sperre ein. Die Standard-PIN lautet 0000. Bestätigen Sie dann mit **[OK]**.
- 3 Wählen Sie eine Nummer aus der Liste aus, und bestätigen Sie dann mit **[OK]**.
- 4 Bearbeiten Sie die Nummer, und bestätigen Sie mit **[OK]**.  
↳ Die Einstellung wird gespeichert.

---

## Ändern der PIN bzw. des Kennworts zur Anruf Sperre

- 1 Wählen Sie **[Menü]** > **[Dienste]** > **[Anruf Sperre]** > **[PIN ändern]**, und bestätigen Sie anschließend mit **[OK]**.
- 2 Geben Sie die alte PIN bzw. das Kennwort zur Anruf Sperre ein. Die Standard-PIN lautet 0000. Bestätigen Sie dann mit **[OK]**.
- 3 Geben Sie die neue PIN bzw. das neue Kennwort ein, und bestätigen Sie mit **[OK]**.
- 4 Geben Sie die neue PIN bzw. das neue Kennwort erneut ein, und bestätigen Sie mit **[Speich]**.  
↳ Die Einstellung wird gespeichert.

---

## Schwarze Liste

Sie können Nummern auf die schwarze Liste setzen, um eingehende Anrufe bestimmter unerwünschter Nummern zu blockieren. Sie können 4 Ziffernfolgen mit jeweils höchstens 24 Ziffern erstellen. Wenn ein eingehender Anruf mit einer dieser 4 Ziffernfolgen beginnt, wird der Anruf stummgeschaltet.

### Hinweis

- Stellen Sie sicher, dass Sie die Anruferkennung registriert haben, bevor Sie diese Funktion nutzen.
- Der Name des Kontakts im Telefonbuch wird nicht angezeigt, wenn die Nummer dieses Kontakts mit dem Eintrag in der schwarzen Liste übereinstimmt.

---

## Aktivieren/Deaktivieren der schwarzen Liste

- 1 Wählen Sie **[Menü]** > **[Dienste]** > **[Schwarze Liste]**, und bestätigen Sie anschließend mit **[OK]**.
- 2 Wählen Sie **[Schwarze Liste]**, und bestätigen Sie anschließend mit **[OK]**.
- 3 Geben Sie die PIN bzw. das Kennwort ein. Die Standard-PIN lautet 0000. Bestätigen Sie dann mit **[OK]**.
- 4 Wählen Sie **[Ein]/[Aus]**, und bestätigen Sie anschließend mit **[OK]**.  
↳ Die Einstellung wird gespeichert.

---

## Hinzufügen von Nummern

- 1 Wählen Sie **[Menü]** > **[Dienste]** > **[Schwarze Liste]**, und bestätigen Sie anschließend mit **[OK]**.
- 2 Wählen Sie **[Schwarze Liste]**, und bestätigen Sie anschließend mit **[OK]**.
- 3 Geben Sie die PIN bzw. das Kennwort ein. Die Standard-PIN lautet 0000. Bestätigen Sie dann mit **[OK]**.
- 4 Geben Sie die Nummer ein, und bestätigen Sie mit **[OK]**.  
↳ Die Einstellung wird gespeichert.

---

## Ändern des PINs/Passcodes

- 1 Wählen Sie **[Menü]** > **[Dienste]** > **[Schwarze Liste]** > **[PIN ändern]**, und bestätigen Sie anschließend mit **[OK]**.
- 2 Geben Sie die alte PIN bzw. das Kennwort zur Anruf Sperre ein. Die Standard-PIN lautet 0000. Bestätigen Sie dann mit **[OK]**.
- 3 Geben Sie die neue PIN bzw. das neue Kennwort ein, und bestätigen Sie mit **[OK]**.
- 4 Geben Sie die neue PIN bzw. das neue Kennwort erneut ein, und bestätigen Sie mit **[Speich]**.  
↳ Die Einstellung wird gespeichert.

## Telefonnetztyp

### Hinweis

- Diese Funktion ist landesabhängig. Sie ist nur für Modelle verfügbar, auf denen der Telefonnetztyp unterstützt wird.

- 1 Wählen Sie **[Menü]** > **[Dienste]** > **[Netzart]**, und drücken Sie anschließend **[OK]**.
- 2 Wählen Sie einen Telefonnetztyp, und drücken Sie anschließend **[OK]**.  
↳ Die Einstellung wird gespeichert.

## Automatisches Präfix

Mit dieser Funktion wird vor dem tatsächlichen Wählen die Nummer eines ausgehenden Anrufs überprüft und formatiert. Die Präfixnummer kann die Erkennungsnummer ersetzen, die im Menü festgelegt ist. Beispielsweise legen Sie 604 als Erkennungsnummer und 1250 als Präfix fest. Wenn Sie dann eine Nummer wie 6043338888 wählen, ändert das Telefon beim Wählen die Nummer in 12503338888.

### Hinweis

- Die Höchstlänge der Erkennungsnummer beträgt zehn Ziffern. Die Höchstlänge des automatischen Präfixes beträgt zehn Ziffern.
- Diese Funktion ist landesabhängig.

## Einstellen des automatischen Präfixes

- 1 Wählen Sie **[Menü]** > **[Dienste]** > **[Auto. Vorwahl]**, und bestätigen Sie anschließend mit **[OK]**.
- 2 Geben Sie die Erkennungsnummer ein, und bestätigen Sie mit **[OK]**.
- 3 Geben Sie die Präfixnummer ein, und bestätigen Sie mit **[OK]**.

↳ Die Einstellung wird gespeichert.

### Hinweis

- Um eine Pause einzugeben, halten Sie **#\*\*A** gedrückt.
- Wenn das Präfix eingestellt ist und die Erkennungsnummer leer bleibt, wird die Präfixnummer allen ausgehenden Anrufen hinzugefügt.
- Die Funktion ist nicht verfügbar, wenn die gewählte Nummer mit \* oder # beginnt.

## Auswählen des Wahlwiederholung-Intervalls

Stellen Sie sicher, dass die Rückrufzeit ordnungsgemäß eingestellt ist, bevor Sie einen zweiten Anruf entgegennehmen. Im Normalfall ist das Telefon bereits für die Wahlwiederholungsdauer eingestellt. Sie können aus drei Optionen wählen: **[Kurz]**, **[Mittel]** und **[Lang]**. Die Anzahl der verfügbaren Optionen unterscheidet sich je nach Land. Weitere Informationen erhalten Sie von Ihrem Dienstanbieter.

- 1 Wählen Sie **[Menü]** > **[Dienste]** > **[Rückrufzeit]**, und bestätigen Sie anschließend mit **[OK]**.
- 2 Wählen Sie eine Option aus, und bestätigen Sie anschließend mit **[OK]**.  
↳ Die Einstellung wird gespeichert.

## Wählmodus

### Hinweis

- Diese Funktion wird nur von Modellen mit Ton- und Impulswahl unterstützt.

Der Wählmodus ist das Telefonsignal, das in Ihrem Land verwendet wird. Das Telefon unterstützt Tonwahl (DTMF) und Impulswahl (Drehscheibe). Wenden Sie sich für weitere Informationen an den Dienstanbieter.

---

## Einstellen des Wahlmodus

- 1 Wählen Sie **[Menü]** > **[Dienste]** > **[Wahlverfahren]**, und bestätigen Sie anschließend mit **[OK]**.
- 2 Wählen Sie einen Wahlmodus aus, und bestätigen Sie mit **[OK]**.  
↳ Die Einstellung wird gespeichert.

### Hinweis

- Wenn sich Ihr Telefon im Impulswahlmodus befindet, drücken Sie während eines Anrufs \*INT, um temporär in den Tonmodus zu wechseln. Ziffern, die für diesen Anruf eingegeben werden, werden als Tonsignale gesendet.

---

## Automatische Uhr

### Hinweis

- Dieser Dienst variiert je nach Land und Netzwerk.
- Stellen Sie sicher, dass Sie die Anruferkennung registriert haben, bevor Sie diese Funktion nutzen.

Der Dienst synchronisiert das Datum und die Uhrzeit auf dem Telefon automatisch mit dem öffentlichen Telefonnetz. Damit das Datum synchronisiert werden kann, müssen Sie sicherstellen, dass das aktuelle Jahr eingestellt ist.

- 1 Wählen Sie **[Menü]** > **[Dienste]** > **[Auto Uhr]**, und bestätigen Sie anschließend mit **[OK]**.
- 2 Wählen Sie **[Ein]/[Aus]**. Drücken Sie die Taste **[OK]**.  
↳ Die Einstellung wird gespeichert.

---

## Registrieren weiterer Mobilteile

Sie können zusätzliche Mobilteile an der Basisstation registrieren. Die Basisstation kann bis zu vier Mobilteile registrieren.

---

## Automatische Registrierung

Zusätzliche Mobilteile des gleichen Modells können automatisch registriert werden. Setzen Sie das nicht registrierte Mobilteil auf die Basisstation.

- ↳ Das Mobilteil erkennt die Basisstation und führt die Registrierung automatisch durch.
- ↳ Die Registrierung ist in weniger als zwei Minuten abgeschlossen. Die Basisstation weist dem Mobilteil automatisch eine Mobilteilnummer zu.

---

## Manuelle Registrierung

Wenn die automatische Registrierung fehlschlägt, können Sie das Mobilteil manuell an der Basisstation registrieren.

- 1 Wählen Sie **[Menü]** > **[Dienste]** > **[Anmelden]**, und bestätigen Sie anschließend mit **[OK]**.
- 2 Halten Sie die Taste **Ⓜ** auf der Basisstation 5 Sekunden lang gedrückt.
- 3 Geben Sie die System-PIN ein. Drücken Sie die Taste **[Löschen]**, um Korrekturen vorzunehmen. Drücken Sie dann **[OK]**, um die PIN zu bestätigen.  
↳ Die Registrierung ist in weniger als zwei Minuten abgeschlossen. Die Basisstation weist dem Mobilteil automatisch eine Mobilteilnummer zu.

### Hinweis

- Wenn die PIN falsch ist oder innerhalb eines bestimmten Zeitraums keine Basisstation gefunden wird, wird auf dem Mobilteil eine entsprechende Benachrichtigung angezeigt. Wiederholen Sie die obige Vorgehensweise, falls die Registrierung fehlschlägt.
- Die voreingestellte PIN lautet 0000. Sie kann nicht geändert werden.

---

## Abmelden/Abmeldung der Mobilteile

- 1 Wählen Sie **[Menü]** > **[Dienste]** > **[Abmelden]**, und bestätigen Sie anschließend mit **[OK]**.
- 2 Geben Sie die System-PIN ein. (Die voreingestellte PIN lautet 0000.) Drücken Sie die Taste **[Löschen]**, um die Nummer zu löschen.
- 3 Wählen Sie die Mobilteilnummer aus, die deregistriert werden soll.
- 4 Drücken Sie zur Bestätigung die Taste **[OK]**.  
↳ Das Mobilteil wird deregistriert.



### Tipp

- Der Mobilteilname wird im Standby-Modus neben der Nummer des Mobilteils angezeigt.

---

## Wiederherstellen der Standardeinstellungen

Sie können die Einstellungen des Telefons auf die Standardeinstellungen zurücksetzen.

- 1 Wählen Sie **[Menü]** > **[Dienste]** > **[Zurücksetzen]**, und bestätigen Sie anschließend mit **[OK]**.  
↳ Auf dem Mobilteil wird eine Bestätigungsanfrage angezeigt.
- 2 Drücken Sie zur Bestätigung die Taste **[OK]**.  
↳ Alle Einstellungen (mit Ausnahme des Telefonbuchs und den Informationen für den direkten Tastenzugriff) werden zurückgesetzt.



# 14 Technische Daten

## Allgemeine technische Daten und Funktionen

- Gesprächszeit: 16 Stunden
- Standby-Zeit: 250 Stunden
- Reichweite im Haus: 50 Meter
- Reichweite im Freien: 300 Meter
- Telefonbuch mit 50 Einträgen
- Wahlwiederholungsliste mit 20 Einträgen
- Anrufprotokoll mit 50 Einträgen
- Anrufbeantworter mit bis zu 30 Minuten Aufnahmezeit
- Standardunterstützung für Anruferidentifikation: FSK, DTMF

## Akku

- Philips: 2 wiederaufladbare AAA-Ni-MH-Akkus, 1,2 V, 550 mAh

## Netzteil

### Basis- und Ladestation

- MEIC: MN-A102-E130, Eingangsleistung: 100 - 240 V~, 50/60 Hz, 200 mA, Ausgangsleistung: 6 V DC, 400 mA
- Philips: S003IV0600040, Eingangsleistung: 100 - 240 V~, 50/60 Hz, 150 mA, Ausgangsleistung: 6 V DC, 400 mA

## Stromverbrauch

- Stromverbrauch im Ruhemodus: ca. 0,70 W (D450), 0,75 W (D455).

## Gewicht und Abmessungen (D450)

- Mobilteil: 100,2 g  
163,6 × 48,87 × 23,90 mm (H × B × T)
- Basisstation: 59,4 g  
81,8 × 79,0 × 24,0 mm (H × B × T)
- Ladestation: 46,0 g  
81,8 × 79,0 × 24,0 mm (H × B × T)

## Gewicht und Abmessungen (D455)

- Mobilteil: 100,2 g  
163,6 × 48,87 × 23,90 mm (H × B × T)
- Basisstation: 84,2 g  
81,8 × 93,0 × 24,0 mm (H × B × T)
- Ladestation: 46,0 g  
81,8 × 79,0 × 24,0 mm (H × B × T)

# 15 Hinweis

## Konformitätserklärung

Hiermit erklärt WOOX Innovations, dass dieses Produkt den grundlegenden Anforderungen und anderen relevanten Bestimmungen der Richtlinie 1999/5/EG entspricht. Die Konformitätserklärung finden Sie unter [www.p4c.philips.com](http://www.p4c.philips.com). Dieses Produkt wurde gemäß der europäischen R&TTE-Richtlinie 1999/5/EC konzipiert, getestet und gefertigt.

## Einhaltung des GAP-Standards

Der GAP-Standard garantiert, dass alle DECT™-GAP-Mobilteile und -Basisstationen unabhängig vom Hersteller einen Mindestbetriebsstandard einhalten. Das Mobilteil und die Basisstation sind mit GAP kompatibel und garantieren deshalb folgende Mindestfunktionen: Registrieren eines Mobilteils, Herstellen eines Freizeichens, Tätigen und Empfangen eines Anrufs. Wenn Sie die Geräte zusammen mit Elementen anderer Hersteller verwenden, stehen die erweiterten Funktionalitäten möglicherweise nicht zur Verfügung. Um dieses Mobilteil mit einer GAP-kompatiblen Basisstation eines anderen Herstellers zu verwenden, halten Sie sich zunächst an die Anweisungen des Herstellers. Folgen Sie anschließend der Vorgehensweise in diesem Handbuch für die Registrierung eines Mobilteils. Um ein Mobilteil eines anderen Herstellers an der Basisstation zu registrieren, aktivieren Sie den Registrierungsmodus der Basisstation, und halten Sie sich anschließend an die Anweisungen des Mobilteil-Herstellers.

## Elektromagnetische Verträglichkeit

Dieses Produkt erfüllt sämtliche Normen und Regelungen bezüglich der Exposition in elektromagnetischen Feldern.

## Entsorgung von Altgeräten und Batterien



Ihr Gerät wurde unter Verwendung hochwertiger Materialien und Komponenten entwickelt und hergestellt, die recycelt und wiederverwendet werden können.



Dieses Symbol auf einem Produkt bedeutet, dass für dieses Produkt die Europäische Richtlinie 2012/19/EU gilt.



Dieses Symbol bedeutet, dass das Produkt Batterien enthält, für die die Europäische Richtlinie 2013/56/EG gilt. Entsorgen Sie diese niemals über den normalen Hausmüll. Informieren Sie sich über die örtlichen Bestimmungen zur getrennten Sammlung von elektrischen und elektronischen Geräten sowie Batterien. Befolgen Sie die örtlichen Bestimmungen, und entsorgen Sie das Produkt und die Batterien nicht mit dem normalen Hausmüll. Eine ordnungsgemäße Entsorgung von alten Produkten und Batterien hilft, negative Auswirkungen auf Umwelt und Gesundheit zu vermeiden.

### Herausnehmen der Batterien

Um die Akkus zu entfernen, lesen Sie den Abschnitt "Einsetzen der mitgelieferten Akkus".



Ist ein Produkt mit diesem Logo gekennzeichnet, bedeutet dies, dass eine entsprechende Gebühr an das Recyclingprogramm des jeweiligen Landes gezahlt wurde.

#### **Umweltinformationen**

Auf überflüssige Verpackung wurde verzichtet. Die Verpackung kann leicht in drei Materialtypen getrennt werden: Pappe (Karton), Styropor (Polsterung) und Polyethylen (Beutel, Schaumstoff-Schutzfolie).

Ihr Gerät besteht aus Werkstoffen, die wiederverwendet werden können, wenn das Gerät von einem spezialisierten Fachbetrieb demontiert wird. Bitte beachten Sie die örtlichen Vorschriften zur Entsorgung von Verpackungsmaterial, verbrauchten Batterien und Altgeräten.

# 16 Häufig gestellte Fragen (FAQ)

Auf dem Bildschirm werden keine Balken für die Signalstärke angezeigt.

- Das Mobilteil befindet sich außerhalb des Empfangsbereichs. Verwenden Sie es näher an der Basisstation.
- Wenn auf dem Mobilteil **[Mobilteil anmelden]** angezeigt wird, setzen Sie das Mobilteil auf die Basisstation, bis der Balken für die Signalstärke angezeigt wird.



## Tipp

- Weitere Informationen erhalten Sie im Kapitel "Dienste" im Abschnitt "Anmelden/Anmeldung zusätzlicher Mobilteile".

**Wie soll ich vorgehen, wenn ich keine zusätzlichen Mobilteile an der Basisstation koppeln (registrieren) kann?**

Der Speicher der Basisstation ist voll. Deregistrieren Sie ungenutzte Mobilteile, und versuchen Sie es erneut.



## Tipp

- Weitere Informationen erhalten Sie im Kapitel "Dienste" im Abschnitt "Abmelden/Abmeldung der Mobilteile".

**Mein Mobilteil befindet sich im Suchmodus.**

**Was kann ich tun?**

- Vergewissern Sie sich, dass die Basisstation an die Stromversorgung angeschlossen ist.
- Registrieren Sie das Mobilteil an der Basisstation.
- Gehen Sie mit dem Mobilteil näher an die Basisstation.

**Ich habe eine falsche Sprache gewählt, die ich nicht lesen kann. Was kann ich tun?**

- 1 Drücken Sie die Taste , um zum Standbybildschirm zurückzukehren.

- 2 Drücken Sie **[Menu]**, um das Hauptmenü aufzurufen.
- 3 Einer der folgenden Texte wird auf dem Bildschirm angezeigt:

Telefon-Setup > Language

Réglages > Langue

Telefon-Setup > Sprache

Config. telef. > Lingua

Tlfn ayarları > Dil

- 4 Wählen Sie eine Option aus, um auf die Sprachoptionen zuzugreifen.

- 5 Wählen Sie Ihre eigene Sprache aus.

**Während eines Anrufs wird die Verbindung zwischen Mobilteil und Basisstation unterbrochen oder der Ton ist verzerrt.**

Überprüfen Sie, ob der **ECO+**-Modus aktiviert ist. Deaktivieren Sie ihn, um die Reichweite des Mobilteils zu erhöhen. Nun sind die Anrufbedingungen optimal.

**Kein Wählen**

- Prüfen Sie die Telefonanschlüsse.
- Das Mobilteil befindet sich außerhalb des Empfangsbereichs. Verwenden Sie es näher an der Basisstation.

**Kein Docking-Ton**

- Das Mobilteil wurde nicht richtig auf die Basis- bzw. Ladestation gesetzt.
- Die Ladekontakte sind verschmutzt. Trennen Sie die Stromzufuhr, und reinigen Sie die Kontakte anschließend mit einem feuchten Tuch.

**Ich kann die Einstellungen meiner Voicemail nicht ändern. Wie gehe ich vor?**

Der Voicemail-Dienst wird von Ihrem Dienstanbieter verwaltet, nicht vom Telefon selbst. Wenden Sie sich an den Dienstanbieter, um die Einstellungen zu ändern.

**Das Mobilteil in dem Ladegerät lädt nicht auf.**

- Vergewissern Sie sich, dass die Akkus richtig eingesetzt sind.
- Vergewissern Sie sich, dass das Mobilteil ordnungsgemäß auf das Ladegerät gesetzt wurde. Das Akkusymbol ist während des Ladevorgangs animiert.

- Stellen Sie sicher, dass der Docking-Ton aktiviert ist. Wenn das Mobilteil richtig in die Basisstation gesetzt wird, ertönt ein Docking-Ton.
- Die Ladkontakte sind verschmutzt. Trennen Sie die Stromzufuhr, und reinigen Sie die Kontakte anschließend mit einem feuchten Tuch.
- Die Akkus sind defekt. Kaufen Sie neue Akkus mit den gleichen technischen Daten.

#### **Keine Anzeige**

- Achten Sie darauf, dass die Akkus aufgeladen sind.
- Vergewissern Sie sich, dass eine Stromversorgung besteht und das Telefon verbunden ist.

#### **Schlechter Ton (Knistern, Echo usw.)**

- Das Mobilteil befindet sich beinahe außerhalb des Empfangsbereichs. Verwenden Sie es näher an der Basisstation.
- Das Telefon empfängt Interferenzen von nahestehenden elektrischen Geräten. Entfernen Sie die Basisstation aus diesem Bereich.
- Das Telefon befindet sich zwischen dicken Wänden. Entfernen Sie die Basisstation aus diesem Bereich.

#### **Das Mobilteil klingelt nicht.**

Stellen Sie sicher, dass der Klingelton des Mobilteils aktiviert ist.

#### **Die Anrufer-ID wird nicht angezeigt.**

- Der Dienst ist nicht aktiviert. Wenden Sie sich an Ihren Dienstanbieter.
- Die Daten des Anrufenden werden unterdrückt oder sind nicht verfügbar.



#### **Hinweis**

- Wenn die oben genannten Lösungen das Problem nicht beheben, trennen Sie das Mobilteil und die Basisstation vom Strom. Schließen Sie das Telefon nach einer Minute wieder an, und versuchen Sie es erneut.

# 17 Anhang

## Eingabetabelle für Text und Ziffern

Taste	Zeichen in Großbuchstaben (für Englisch/Französisch/Deutsch/Italienisch/Türkisch/Portugiesisch/Spanisch/Niederländisch/Dänisch/Finnisch/Norwegisch/Schwedisch/Rumänisch/Polnisch/Tschechisch/Ungarisch/Slowakisch/Slowenisch/Kroatisch/Litauisch/Estnisch/Lettisch/Bulgarisch)
0	Leerzeichen 0 , / ; " ' ! ; ? ; * + - % \ ^ ~
1	1 @ _ # = < > ( ) & € £ \$ ¥ [ ] { } α § ...
2	A B C 2 À Â Ã Ä Å Æ Æ Ä Å Ç Ç
3	D E F 3 È É Ê Ë Ì Í Î Ï Δ Φ
4	G H I 4 Ğ Ğ Ĩ Ī Ĵ Ĵ Γ
5	J K L 5 Λ
6	M N O 6 Ñ Ó Ô Õ Ö
7	P Q R S 7 Ş Ş Π Θ Σ
8	T U V 8 Û Ü Û Ü Ū
9	W X Y Z 9 Ø Ω Ξ Ψ Ž

Taste	Zeichen in Kleinbuchstaben (für Englisch/Französisch/Deutsch/Italienisch/Türkisch/Portugiesisch/Spanisch/Niederländisch/Dänisch/Finnisch/Norwegisch/Schwedisch)
0	Leerzeichen 0 , / ; " ' ! ; ? ; * + - % \ ^ ~
1	1 @ _ # = < > ( ) & € £ \$ ¥ [ ] { } α § ...
2	a b c 2 à â æ á ã ä å ä ç ç
3	d e f 3 è é ê ë è ē ē Δ Φ
4	g h i 4 ğ ğ ĩ ĵ Ĵ Ĵ Γ
5	j k l 5 λ

6	m n o 6 ñ ó ô õ ö ò
7	p q r s 7 β ς š Π Θ Σ
8	t u v 8 ù ú ü û ū μ
9	w x y z 9 ø Ω Ξ Ψ ž

Taste	Zeichen in Großbuchstaben (für Griechisch)
0	Leerzeichen 0 , / ; " ' ! ; ? ; * + - % \ ^ ~
1	1 @ _ # = < > ( ) & € £ \$ ¥ [ ] { } α § ...
2	A Β Γ 2 Α Β Γ Α Ε Ä Å Ç
3	Δ Ε Ζ 3 Δ Ε Ε
4	H Θ Ι 4 Γ Η Ι
5	Κ Λ Μ 5 Ι Κ Λ
6	N Ξ Ο 6 Μ Ν Ο Ñ Ö
7	Π Ρ Σ 7 Ρ Ο Ρ Σ
8	T Υ Φ 8 Τ Υ Ψ
9	X Ψ Ω 9 W X Y Z Ø

Taste	Zeichen in Kleinbuchstaben (für Griechisch)
0	Leerzeichen 0 , / ; " ' ! ; ? ; * + - % \ ^ ~
1	1 @ _ # = < > ( ) & € £ \$ ¥ [ ] { } α § ...
2	α β γ 2 α β γ à æ ä å
3	δ ε ζ 3 δ ε ε
4	η θ ι 4 γ η ι
5	κ λ μ 5 ι κ λ
6	ν ξ ο 6 μ ν ο ñ ö ò
7	π ρ σ ς 7 ρ ρ ρ ς β
8	τ υ φ 8 τ υ ν ù ū
9	χ ψ ω 9 w x y z ø

Taste	Großbuchstaben (für Serbisch)
0	Leerzeichen 0 , / ; " ' ! ; ? ; * + - % \ ^ ~
1	1 @ _ # = < > ( ) & € £ \$ ¥ [ ] { } α § ...
2	A B C Ћ Ć Ć 2 A B B Γ
3	D E F Ѓ 3 Δ E Ж 3 Δ Φ
4	G H I Љ 4 И Й К Л Г

5	J K L Њ 5 M H O П A
6	M N O Ћ 6 P C T Y
7	P Q R S Ж Џ 7 Ф X Ц Ч П Θ Σ Β
8	T U V 8 Ш Щ Ъ Ы
9	W X Y Z Ž 9 Ь Э Ю Я Ω Ξ Ψ

Taste	Kleinbuchstaben (für Serbisch)
0	Leerzeichen 0 , / : ; " ' ! ; ? ; * + - % \ ^ ~
1	1 @ _ # = < > ( ) & € £ \$ ¥ [ ] { } ¨ § ...
2	a b c Ћ Ć Ć 2 A B B Г
3	d e f J Đ З Д E Ж З
4	g h i Љ 4 И Й К Л
5	j k l Њ 5 M H O П
6	m n o Ћ 6 P C T Y
7	p q r s Ж Џ 7 Ф X Ц Ч П Θ Σ Β
8	t u v Љ 8 Ш Щ Ъ Ы
9	w x y z Ž 9 Ь Э Ю Я Ω Ξ Ψ

# 18 Index

---

## A

Akku	8, 9, 39
Alarm	27
Anmeldung/Abmeldung	37, 38
Anrufbeantworter	28
Anrufe	12
Anrufe in Abwesenheit	20
Anrufer-ID	20
Anruferliste	20
Anruflistentyp	20
Anrufsperr	34
Anzeigesymbole	10
auto conference	34
Autom. Antwort	25
Automatische Beendigung	25
Automatische Uhr	37
Automatisches Präfix	36

---

## B

Bandansagen	29
Basisstation	
Einstellung	7
Übersicht	6
Benennen des Mobilteils	25

---

## C

charging	9
----------	---

---

## D

Datumseinstellung	8, 37
delete messages	31

---

## E

ECO-Modus	24
Eingehende Nachricht	30
Entsorgung	40

---

## F

Fehlerbehebung/FAQ	42
--------------------	----

---

## G

GAP	40
-----	----

---

## I

Intercom	15
Interner Anruf	15

---

## K

Klingelton	23
Klingelverzögerung	31
Konferenzschaltung	14, 15, 34
Kontakte	18

---

## L

Lautsprecher	13
LED-Anzeige	32

---

## M

Modus ECO+	24
------------	----

---

## N

Netzteil	39
Notiz (Fam.)	28

---

## P

PIN	
Anrufbeantworter	9, 32
Anrufsperr	35
Registrierung	37
Schwarze Liste	35

---

## R

redial	22
Rückrufzeit	36
Ruhemodus	23

---



---

## S

Schwarze Liste	35
Sicherheit	3
Signalstärke	11
Speichern einer Nummer	21
Sprache des Anrufbeantworters	29
Spracheinstellung	
Anrufbeantworter	29
Mobilteil	25
Standardeinstellungen	38
Standby-Modus	10
Stummschaltung	13
Suche nach Mobilteilen/Paging	6

---

## T

Telefonbuch	18, 21
TelefonEinstellungen	23
Telefonnetztyp	36
Texteingabe	17
Töne	
Docking	23
Tastenton	23
Tonprofil	24

---

## V

volume adjustment	13
-------------------	----

---

## W

Wählmodus	36
Wiedergeben von Nachrichten	30

---

## Z

Zeiteinstellung	37
Zugriff von einem entfernten Standort auf den Anrufbeantworter	32
Zusätzliche Mobilteile	37
Zwei Anrufe/Anruf in Warteschleife	14







2014 © WOOX Innovations Limited. Alle Rechte vorbehalten.  
Philips und das Philips-Emblem sind eingetragene Marken der  
Koninklijke Philips N.V. und werden von WOOX Innovations  
Limited unter der Lizenz von Koninklijke Philips N.V.  
verwendet.

UM\_D450\_455\_38\_DE\_V2.0  
WK1450

**CE 0168**

