

The Samsung logo, consisting of the word "SAMSUNG" in white, uppercase letters inside a blue oval shape.

SAMSUNG

SM-T330

Manuale dell'utente

Info sul manuale

Grazie per aver acquistato questo dispositivo Samsung. Le innovative e performanti tecnologie integrate in questo dispositivo vi permetteranno di accedere e sfruttare completamente i servizi web, tutti i tipi di contenuti multimediali e migliaia di applicazioni sia per il lavoro che per il tempo libero. Apprezzerete tutto questo grazie anche all'interfaccia utente appositamente studiata per questo dispositivo, che vi permetterà di controllarlo e gestirlo in modo intuitivo, semplice e veloce. Il presente manuale dell'utente è stato realizzato in modo specifico per offrirvi una guida delle funzioni e delle caratteristiche del dispositivo.

- Leggete il presente manuale prima di utilizzare il dispositivo per garantirne un uso sicuro e corretto.
- Le descrizioni si basano sulle impostazioni predefinite del dispositivo.
- Le immagini e le anteprime delle pagine utilizzate potrebbero variare nell'aspetto dal prodotto reale.
- I contenuti potrebbero variare dal prodotto finale, dal software fornito dal produttore o gestore telefonico e potrebbero essere modificati senza preavviso. Per la versione più recente del manuale, consultate il sito Web di Samsung www.samsung.com.
- L'utilizzo di contenuti (ad alta qualità) ad alto assorbimento di CPU e RAM incidono sulle prestazioni generali del dispositivo. Le applicazioni collegate al contenuto potrebbero non funzionare correttamente in base alle specifiche del dispositivo e all'ambiente in cui viene utilizzato.
- Le funzioni, i servizi e gli accessori disponibili potrebbero variare in base al dispositivo, alla versione software e al Paese.
- Le applicazioni e le relative funzioni potrebbero variare in base al Paese o alle specifiche hardware. Samsung non è responsabile per i problemi di prestazione causati dalle applicazioni di fornitori diversi da Samsung.
- Samsung non è responsabile per i problemi di prestazione o incompatibilità causati dalla modifica delle impostazioni di registro o del software del sistema operativo. Il tentativo di personalizzare il sistema operativo potrebbe causare il malfunzionamento del dispositivo o delle applicazioni.
- Il software, i suoni, gli sfondi, le immagini e gli altri contenuti multimediali forniti con il dispositivo sono concessi in licenza per uso limitato. L'estrazione e l'utilizzo di questi materiali per scopi commerciali o altri scopi costituisce una violazione delle leggi sul copyright. La piena responsabilità per l'utilizzo illegale dei multimedia spetta agli utenti.

- Le applicazioni predefinite fornite con il dispositivo sono soggette ad aggiornamenti e potrebbero non essere più supportate senza preavviso. Per informazioni relative alle applicazioni preinstallate sul dispositivo, contattate un centro di assistenza Samsung. Per le applicazioni installate da voi, contattate il vostro gestore telefonico.
- La modifica del sistema operativo del dispositivo o l'installazione di un software da fonti non ufficiali potrebbe causare il malfunzionamento del dispositivo e il danneggiamento o la perdita dei dati. Tali azioni costituiscono una violazione dell'accordo di licenza Samsung e annullano la garanzia.

Icone informative



Avvertenza: indica situazioni che potrebbero causare lesioni alle persone



Attenzione: indica situazioni che potrebbero causare danni al vostro dispositivo o ad altri apparecchi



Nota: indica note, suggerimenti per l'uso o informazioni aggiuntive

Copyright

Copyright © 2014 Samsung Electronics

Questa guida è protetta dalle leggi internazionali sul copyright.

Nessuna parte di questa guida può essere riprodotta, distribuita, tradotta o trasmessa in alcuna forma o tramite alcun mezzo, elettronico o meccanico, compresi fotocopie, registrazione o salvataggio in qualsiasi archivio di informazioni o sistema di recupero, senza previa autorizzazione scritta da parte di Samsung Electronics.

Marchi commerciali

- SAMSUNG e il logo SAMSUNG sono marchi commerciali registrati di Samsung Electronics.
- Bluetooth® è un marchio depositato in tutto il mondo di Bluetooth SIG, Inc.
- Wi-Fi®, Wi-Fi Protected Setup™, Wi-Fi Direct™, Wi-Fi CERTIFIED™ e il logo Wi-Fi sono marchi commerciali registrati di Wi-Fi Alliance.
- Tutti gli altri marchi e diritti d'autore sono proprietà dei rispettivi proprietari.

Sommario

Operazioni preliminari

- 7 Componenti del dispositivo
- 8 Tasti
- 9 Contenuto della confezione
- 10 Caricamento della batteria
- 12 Inserimento di una scheda di memoria
- 14 Accensione o spegnimento del dispositivo
- 15 Corretta impugnatura del dispositivo
- 15 Blocco o sblocco del dispositivo
- 15 Regolazione del volume
- 15 Attivazione della Modalità silenziosa

Operazioni di base

- 16 Icone
- 17 Utilizzo del touch screen
- 20 Movimenti di controllo
- 22 Uso del Multischermo
- 26 Notifiche
- 27 Schermata Home
- 29 Menu Applicazioni
- 31 Utilizzo delle applicazioni
- 31 Guida
- 32 Inserimento del testo
- 34 Connessione ad una rete Wi-Fi
- 35 Impostazione degli account
- 36 Configurazione dei profili utente

- 36 Trasferimento dei file
- 38 Protezione del dispositivo
- 39 Aggiornamento del dispositivo

Comunicazione

- 40 Rubrica
- 44 E-mail
- 46 Google Mail
- 48 Hangout
- 48 Google+
- 49 Foto

Web e connessioni

- 50 Internet
- 51 Chrome
- 52 Bluetooth
- 53 Screen Mirroring

Multimedia

- 54 Lettore musicale
- 56 Camera
- 61 Galleria
- 65 Video
- 66 YouTube

Store, Hub applicazioni e contenuti

- 67 Play Store
- 68 Samsung Apps
- 68 Play Books
- 69 Play Movies
- 69 Play Music
- 69 Play Games
- 69 Play Edicola

Utilità

- 70 Promemoria
- 71 Calendario
- 73 Dropbox
- 74 Cloud
- 75 Guida
- 75 Hancom Viewer
- 78 Sveglia
- 79 Fusi orari
- 79 Calcolatrice
- 80 S Voice
- 81 Google
- 81 Ricerca vocale
- 82 Archivio

Navigazione e Luoghi

- 85 Maps

Impostazioni

- 86 Menu Impostazioni
- 86 Connessioni
- 89 Dispositivo
- 93 Controlli
- 96 Generale
- 100 Impostazioni Google

Risoluzione dei problemi

Operazioni preliminari



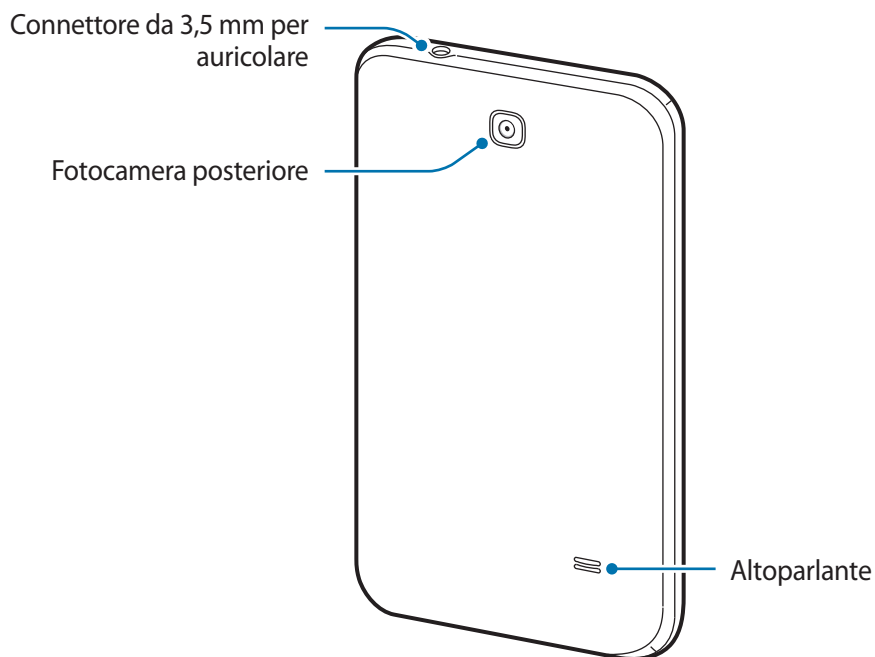
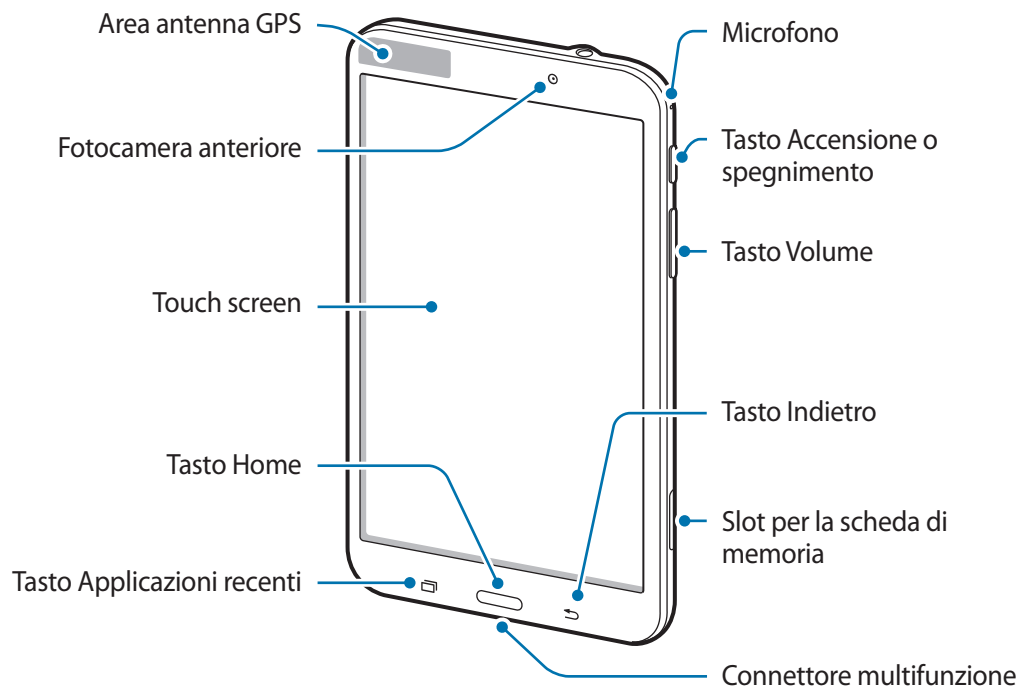

Componenti del dispositivo





- Non coprite l'area dell'antenna con le mani o con altri oggetti, per non causare problemi di connettività e influire sul consumo della batteria.
- Non utilizzate pellicole protettive, ciò al fine di non causare il malfunzionamento del sensore.
- Non esponete il touch screen a contatto con l'acqua. Il touch screen potrebbe non funzionare correttamente in presenza di umidità o se esposto ad acqua.

Tasti

Tasto	Funzione
 Accensione o spegnimento	<ul style="list-style-type: none"> • Tenete premuto per accendere o spegnere il dispositivo. • Tenete premuto per più di 7 secondi per riavviare il dispositivo in caso di blocchi o rallentamenti. • Premete per bloccare o sbloccare il touch screen. Il dispositivo si bloccherà quando il touch screen sarà spento.
 Applicazioni recenti	<ul style="list-style-type: none"> • Toccate per aprire l'elenco delle applicazioni che avete utilizzato di recente.
 Home	<ul style="list-style-type: none"> • Premete per tornare alla schermata Home. • Tenete premuto sulla schermata Home per avviare la ricerca con Google.
 Indietro	<ul style="list-style-type: none"> • Toccate per tornare alla schermata precedente.
 Volume	<ul style="list-style-type: none"> • Premete per regolare il volume del dispositivo.

Contenuto della confezione

Accertatevi che nella confezione siano presenti i seguenti elementi:

- Dispositivo
- Guida di riferimento rapido



- I servizi, gli elementi forniti e gli accessori disponibili potrebbero variare in base al Paese.
- Gli elementi forniti sono stati creati soltanto per il presente dispositivo e potrebbero non essere compatibili con altri dispositivi.
- I componenti e le specifiche del dispositivo sono soggette a modifiche senza preavviso.
- Potrete acquistare accessori aggiuntivi dal rivenditore Samsung di zona. Accertatevi che siano compatibili con il dispositivo prima di acquistarli.
- Altri accessori potrebbero non essere compatibili con il dispositivo.
- Utilizzate solo accessori approvati da Samsung. La garanzia non copre i malfunzionamenti dovuti all'utilizzo di accessori non approvati.
- La disponibilità di tutti gli accessori potrebbe variare in base al Paese o al gestore telefonico. Per maggiori informazioni sugli accessori disponibili, fate riferimento al sito Web di Samsung.

Caricamento della batteria

Caricate la batteria del dispositivo con il caricabatteria, prima di utilizzarlo per la prima volta.



Utilizzate solo caricabatteria, batterie e cavi dati approvati da Samsung. Caricabatteria o cavi non approvati potrebbero provocare l'esplosione della batteria o danneggiare il dispositivo.



- Quando la carica della batteria è scarica, l'icona della batteria compare vuota.
- Quando la batteria sarà completamente scarica, non potrete accendere il dispositivo immediatamente, anche con il caricabatteria collegato. Lasciate caricare la batteria scarica per alcuni minuti prima di accendere il dispositivo.
- Qualora utilizzaste più applicazioni contemporaneamente, o qualora utilizzaste applicazioni che necessitano di connettersi ad un altro dispositivo, la batteria si consumerà più velocemente. Si consiglia l'utilizzo delle applicazioni che richiedono una connessione di rete, quando la batteria è completamente carica per evitare il rischio di interruzioni.

Caricamento con caricabatteria

Collegate il cavo USB all'alimentatore, quindi collegate l'altra estremità del cavo USB al connettore multifunzione del dispositivo come raffigurato di seguito.

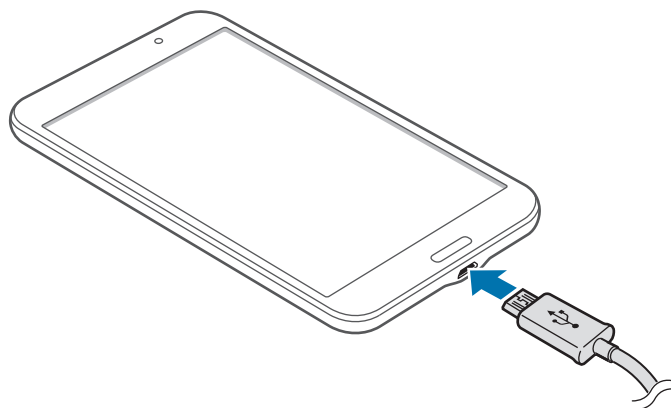



Il collegamento errato del caricabatteria potrebbe causare gravi danni al dispositivo. I danni causati da un uso improprio non sono coperti dalla garanzia.



- Durante il caricamento potrete utilizzare il dispositivo, ma la batteria verrà caricata più lentamente.
- In caso di alimentazione discontinua durante la carica, il touch screen potrebbe non funzionare correttamente. In questo caso, scollegate il caricabatteria dal dispositivo.
- Durante il caricamento il dispositivo potrebbe surriscaldarsi. Ciò è normale e non dovrebbe influire sulla durata o sulle prestazioni del dispositivo. Se la batteria dovesse scaldarsi più del solito, il caricabatteria potrebbe interrompere il caricamento.
- Qualora la batteria non si ricaricasse correttamente, dovrete portare il dispositivo e il caricabatteria presso un centro di assistenza Samsung.

Quando la batteria è carica, scollegate il dispositivo dal caricabatteria. Scollegate prima il caricabatteria dal dispositivo e poi l'alimentatore dalla presa di corrente standard AC 220V.



Quando la batteria è carica, scollegate il caricabatteria dalla presa della corrente. Il caricabatteria non è dotato di interruttore, pertanto dovete scollegarlo dalla presa di corrente quando non è in uso per evitare di consumare energia. Durante la carica, il caricabatteria dovrebbe rimanere vicino alla presa di corrente ed essere facilmente accessibile.

Stato caricamento della batteria

Quando caricate la batteria a dispositivo spento, la seguente icona compare per indicarvi il livello di carica corrente della batteria:



In carica



Carica completa

Riduzione del consumo di batteria

Il dispositivo può essere impostato per ottimizzare i consumi della batteria. Personalizzando queste impostazioni e disattivando le funzioni attive in background, la durata della batteria del dispositivo viene prolungata:

- Quando non utilizzate il dispositivo, passate alla modalità standby premendo il tasto Accensione o spegnimento.
- Chiudete le applicazioni che non vi servono utilizzando Gestione attività.
- Disattivate il Bluetooth quando non lo usate.
- Disattivate la connessione Wi-Fi quando non la usate.
- Disattivate la sincronizzazione automatica delle applicazioni, se non necessaria.
- Riducete il tempo di spegnimento automatico dello schermo.
- Regolate la luminosità dello schermo.

Inserimento di una scheda di memoria

Il dispositivo supporta schede di memoria con capacità massima di 64 GB. Alcune schede di memoria potrebbero non essere compatibili con il dispositivo, in base al produttore e al tipo di scheda di memoria.



- Alcune schede di memoria potrebbero non essere compatibili con il dispositivo. L'utilizzo di una scheda di memoria non compatibile potrebbe danneggiare il dispositivo, la scheda di memoria o i dati memorizzati.
- Per evitare di danneggiare il dispositivo, inserite la scheda di memoria nel verso corretto.



- Il dispositivo supporta i file system FAT ed exFAT per schede di memoria. Qualora inserite una scheda formattata con un file system diverso, il dispositivo vi richiederà di riformattare la scheda di memoria.
- Scritture e cancellature frequenti potrebbero influire negativamente sulla durata della scheda di memoria.
- Dopo aver inserito una scheda di memoria nel dispositivo, la directory della scheda di memoria compare nella cartella **SD Memory card**.

- 1 Aprite il coperchio dello slot della scheda di memoria.
- 2 Inserite la scheda di memoria con i contatti dorati rivolti verso il basso.
- 3 Spingete la scheda di memoria verso l'interno dello slot fino a farla bloccare in sede.

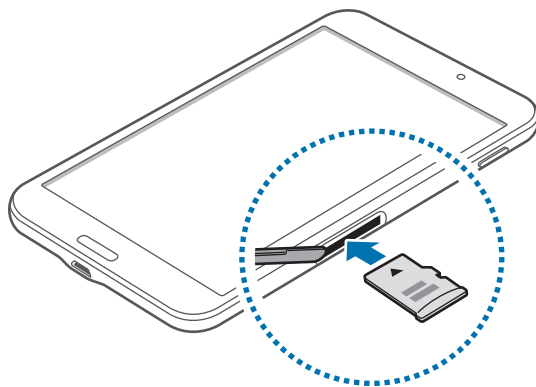

- 4 Chiudete il coperchio dello slot della scheda di memoria.

Rimozione della scheda di memoria

Prima di rimuovere la scheda di memoria, disattivatela per una rimozione sicura. Nella schermata Home, toccate  → **Impostaz.** → **Generale** → **Memoria** → **Smonta scheda SD.**

- 1 Aprite il coperchio dello slot della scheda di memoria.
- 2 Spingete la scheda di memoria verso l'interno e rilasciatela, quindi estraetela dallo slot.
- 3 Chiudete il coperchio dello slot della scheda di memoria.



Non rimuovete la scheda di memoria durante il trasferimento dei dati, per non perdere o danneggiare i dati e per non danneggiare la scheda di memoria o il dispositivo. Samsung non è responsabile per la perdita dei dati, derivante da un utilizzo improprio di una scheda di memoria danneggiata.

Formattazione della scheda di memoria

Una scheda di memoria formattata su un computer potrebbe non essere compatibile con il dispositivo. Formattate la scheda di memoria direttamente nel dispositivo.

Nella schermata Home, toccate  → **Impostaz.** → **Generale** → **Memoria** → **Formatta scheda SD** → **Formatta scheda SD** → **Elimina tutto**.



Prima di formattare la scheda di memoria, ricordate di effettuare un backup di tutte le informazioni importanti memorizzate sul dispositivo. La garanzia del produttore non copre la perdita dei dati derivante dalle azioni dell'utente.

Accensione o spegnimento del dispositivo

Quando accendete il dispositivo per la prima volta, seguite le istruzioni visualizzate per configurarlo.

Tenete premuto il tasto Accensione o spegnimento per qualche secondo per accendere il dispositivo.

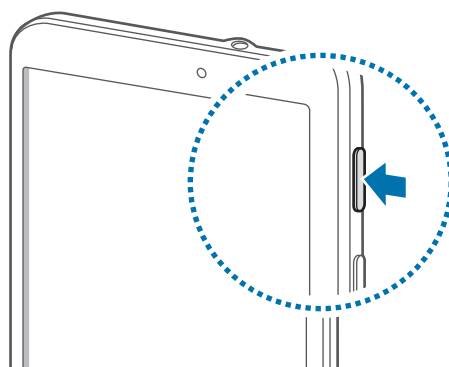

- Attenetevi a tutte le avvertenze e le indicazioni specificate dal personale autorizzato quando vi trovate in aree in cui l'utilizzo dei dispositivi senza fili è limitato, come ad esempio sugli aeroplani e negli ospedali.
- Tenete premuto il tasto Accensione o spegnimento e toccate **Modalità offline** per disattivare tutte le connessioni di rete.

Per spegnere il dispositivo, tenete premuto il tasto Accensione o spegnimento, quindi toccate **Spegni**.

Corretta impugnatura del dispositivo

Non coprite l'area dell'antenna con le mani o con altri oggetti, per non causare problemi di connettività e influire sul consumo della batteria.

Blocco o sblocco del dispositivo

Bloccate il touch screen, quando non lo state utilizzando, per evitare operazioni indesiderate. Premendo il tasto Accensione o spegnimento, il touch screen si spegne e il dispositivo entra nella modalità di blocco. Il touch screen si spegnerà automaticamente quando non verrà utilizzato per un certo periodo di tempo.

Per sbloccare il touch screen, premete il tasto Accensione o spegnimento oppure il tasto Home quando il touch screen è spento, quindi toccate un punto qualsiasi sul touch screen e muovete velocemente il dito in qualsiasi direzione.

Regolazione del volume

Premete il tasto Volume in alto o in basso per regolare il volume della suoneria o il volume durante la riproduzione di musica o video.

Attivazione della Modalità silenziosa



Utilizzate uno dei seguenti metodi:

- Tenete premuto il tasto Volume in basso fino a passare alla Modalità silenziosa.
- Tenete premuto il tasto Accensione o spegnimento, quindi toccate **Silenzioso**.
- Aprite il pannello delle notifiche nella parte superiore del touch screen, quindi toccate **Suono**.

Operazioni di base

Icone

Le icone visualizzate nella parte superiore del touch screen forniscono informazioni sullo stato del dispositivo. Le icone più comuni sono riportate nella seguente tabella.

Icona	Significato
	Rete Wi-Fi connessa
	Bluetooth attivato
	Sensore GPS attivato
	Sincronizzazione in corso
	Collegato a un computer
	Sveglia attivata
	Modalità silenziosa attivata
	Modalità offline attivata
	Errore o richiesta di verifica
	Livello di carica della batteria

Utilizzo del touch screen

Utilizzate soltanto le dita per interagire con il touch screen.



- Evitate che il touch screen entri in contatto con altri dispositivi elettrici. Le scariche elettrostatiche potrebbero causare il malfunzionamento del touch screen.
- Per evitare di danneggiare il touch screen, non toccatelo con oggetti appuntiti e non esercitate eccessiva pressione con le dita.



- Il dispositivo potrebbe non riconoscere l'input tattile in prossimità del bordo dello schermo, al di fuori dell'area dell'input tattile.
- Se il touch screen non venisse utilizzato per molto tempo, potrebbero comparire immagini residue (burn-in dello schermo) o mosse. Spegnete il touch screen quando non utilizzate il dispositivo.

Interazione con il touch screen

Toccare

Per aprire un'applicazione, selezionare un elemento dal menu, premere un tasto visualizzato o per inserire un carattere utilizzando la tastiera su schermo, toccate con un dito.

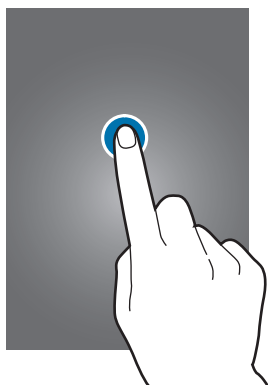

Tenere premuto

Toccate un elemento e tenetelo premuto per più di 2 secondi per accedere alle opzioni disponibili.



Trascinare

Per spostare un'icona, una miniatura o visualizzare in anteprima uno spazio disponibile nelle pagine della schermata Home, tenete premuta l'icona e trascinatela sulla posizione di destinazione.

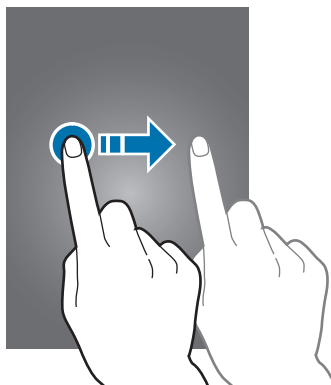

Toccare due volte

Toccate due volte una pagina Web o un'immagine per aumentare lo zoom su una parte. Toccate nuovamente due volte per tornare alla dimensione iniziale.

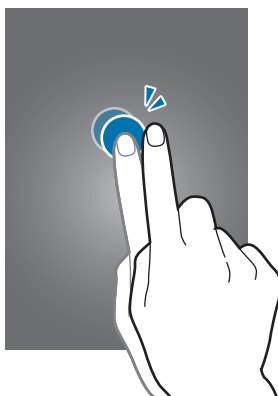

Scorrere

Scorrete il dito nella schermata Home o nel menu Applicazioni per visualizzare un'altra pagina. Scorrete il dito verso l'alto o verso il basso per spostarsi su una pagina Web o un elenco, come la rubrica.

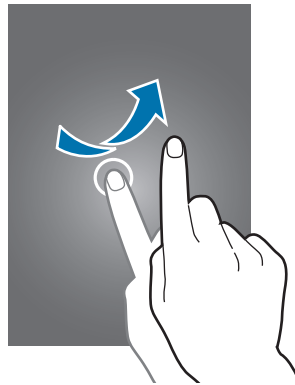

Allontanare due dita

Allontanare due dita su una pagina Web, una mappa o un'immagine per ingrandirne una parte. Avvicinate le dita per ridurre.

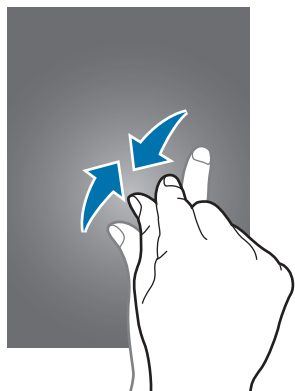

Movimenti di controllo

Potete controllare il dispositivo con semplici movimenti.

Prima di utilizzare i movimenti, accertatevi che tale funzione sia attiva sul dispositivo. Nella schermata Home, toccate  → **Impostaz.** → **Controlli** → **Movimento palmo**, quindi trascinate il cursore **Movimento palmo** verso destra.



Lo scuotimento eccessivo o l'urto del dispositivo potrebbe causare comandi involontari. Eseguite i movimenti in modo controllato.

Rotazione dello schermo

Molte applicazioni possono essere visualizzate sia in verticale che in orizzontale. Ruotando il dispositivo, l'applicazione si adatterà automaticamente al nuovo orientamento dello schermo.

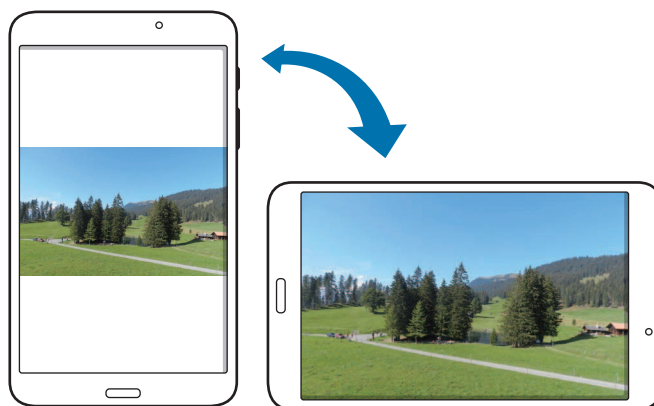

Per disabilitare la rotazione automatica dello schermo, aprite il pannello delle notifiche e deselezionate **Rotazione schermo**.



- Alcune applicazioni possono essere visualizzate solo in verticale o solo in orizzontale.
- Alcune applicazioni potrebbero essere visualizzate in maniera differente in base all'orientamento.

Passare la mano

Passate il lato della mano sul touch screen per catturare la schermata corrente. L'immagine verrà salvata in **Galleria** → **Screenshot**. Durante l'utilizzo di alcune applicazioni non potrete catturare la schermata corrente.

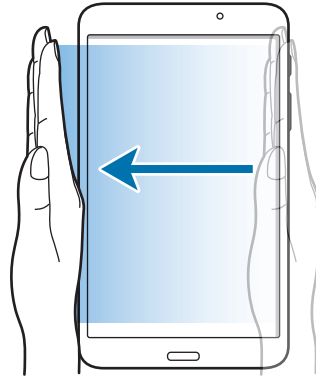

Coprire

Coprite il touch screen con un palmo per sospendere la riproduzione multimediale.

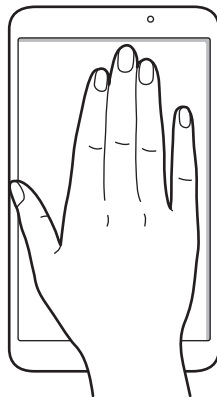

Uso del Multischermo

Utilizzate questa funzione per eseguire contemporaneamente più applicazioni sullo schermo.



- Potete eseguire soltanto le applicazioni dalla barra Multischermo.
- La disponibilità di questa funzione potrebbe variare in base al Paese o al gestore telefonico.

Per utilizzare il Multischermo, nella schermata Home, toccate  → **Impostaz.** → **Dispositivo** → **Multischermo**, quindi trascinate il cursore **Multischermo** verso destra.

Utilizzo di un Multischermo con schermo suddiviso

Utilizzate questa funzione per eseguire le applicazioni in uno schermo suddiviso.

Avvio di applicazioni in un Multischermo con schermo suddiviso

- 1 Trascinate il dito dal bordo destro dello schermo verso il centro dello schermo. In alternativa, tenete premuto .

La barra Multischermo comparirà a destra dello schermo.

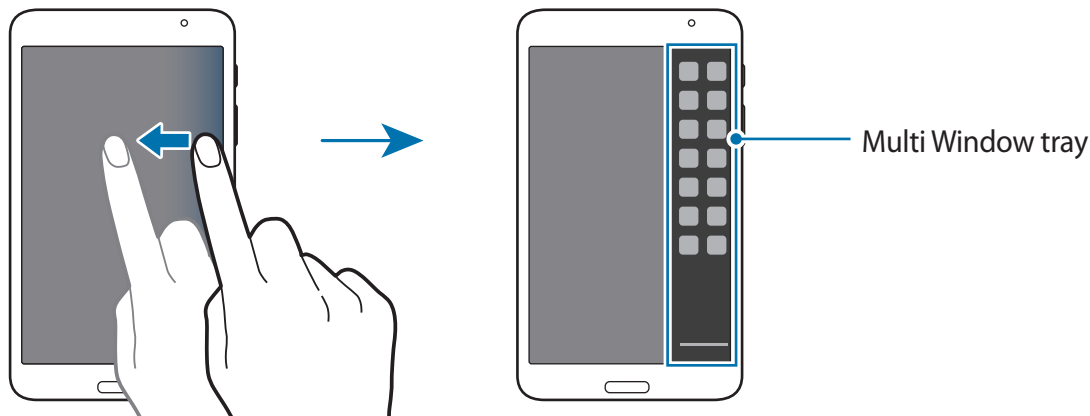

- 2 Tenete premuta l'icona di un'applicazione sulla barra Multischermo, quindi trascinatela sulla schermata.

Rilasciate l'icona dell'applicazione quando lo schermo diventa blu.

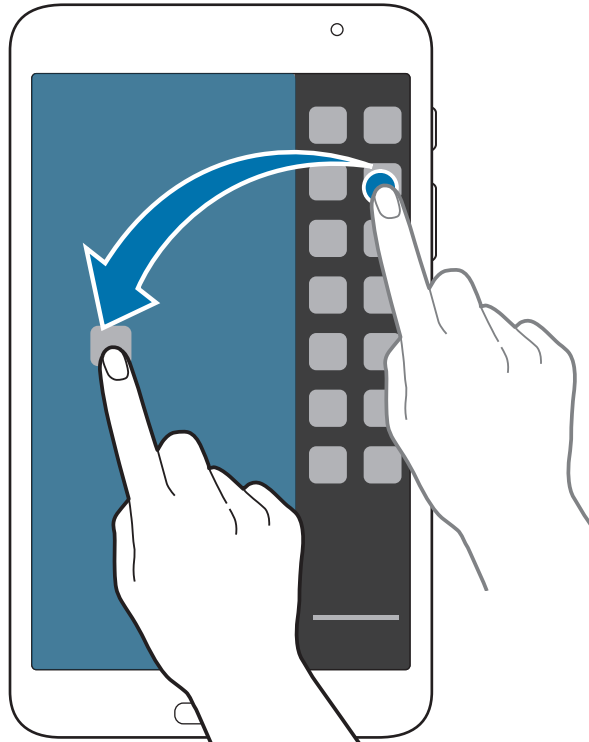

- 3 Tenete premuta l'icona di un'altra applicazione sulla barra Multischermo, quindi trascinatela in una nuova posizione.

Condivisione di contenuti tra le applicazioni

Potete facilmente condividere contenuti tra le applicazioni, come **E-mail** e **Internet**, trascinandoli e rilasciandoli.



Alcune applicazioni non possono supportare questa funzione.

- 1 Avviate **E-mail** e **Internet** in un Multischermo con schermo suddiviso.

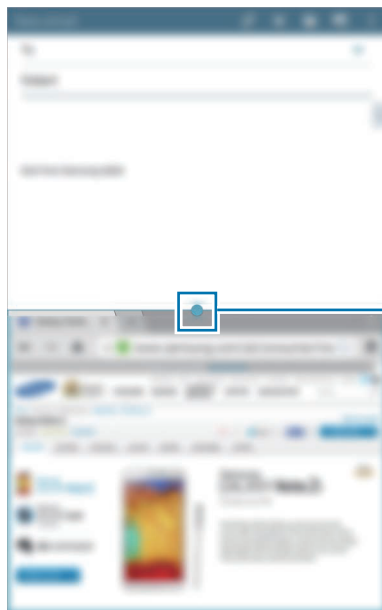





Access the Multi Window options

- 2 Toccate il cerchio tra le finestre delle applicazioni, quindi toccate .



Toccate il cerchio tra le finestre delle applicazioni per accedere alle seguenti opzioni:

-  : consente di scambiare la posizione alle applicazioni Multischermo.
-  : consente di condividere elementi come immagini, testi o link tra le finestre delle applicazioni trascinandoli e rilasciandoli.
-  : consente di ingrandire la finestra.
-  : consente di chiudere l'applicazione.

- 3 Tenete premuto un elemento nella finestra internet e trascinatelo in una posizione nella finestra E-mail.



Notifiche



Le icone di notifica compaiono sulla barra di stato nella parte superiore del touch screen per segnalarvi nuovi messaggi, eventi del calendario, stato del dispositivo e altre informazioni. Trascinate verso il basso la barra per aprire il pannello delle notifiche. Scorrete l'elenco per visualizzare tutte le notifiche. Per chiudere il pannello delle notifiche, trascinate la barra dal basso verso l'alto.

Dal pannello delle notifiche, potete visualizzare le impostazioni correnti del dispositivo. Trascinate verso il basso dalla barra di stato, quindi toccate  per utilizzare le seguenti opzioni:

- **Wi-Fi:** consente di attivare o disattivare la connessione Wi-Fi.
- **Posizione:** consente di attivare o disattivare l'antenna GPS.
- **Suono:** consente di attivare o disattivare la modalità silenziosa.
- **Rotazione schermo:** consente o impedisce la rotazione della schermata quando ruotate il dispositivo.
- **Bluetooth:** consente di attivare o disattivare il Bluetooth.
- **Multischermo:** consente di utilizzare più applicazioni contemporaneamente.
- **Condivisione schermo:** consente di attivare o disattivare la funzione di condivisione dello schermo.
- **Sincroniz.:** consente di attivare o disattivare la sincronizzazione automatica delle applicazioni.
- **Standby Intell.:** consente di attivare o disattivare lo Standby intelligente.
- **Risparmio energia:** consente di attivare o disattivare la modalità Risparmio energetico.
- **Modalità blocco:** consente di attivare o disattivare la modalità di blocco. Nella modalità di blocco, il dispositivo blocca le notifiche. Per selezionare le notifiche da bloccare, toccate **Impostaz.** → **Dispositivo** → **Modalità di blocco**.
- **Modalità offline:** consente di attivare o disattivare la modalità offline.



Le opzioni disponibili potrebbero variare in base al Paese o al gestore telefonico.

Per riorganizzare le opzioni sul pannello delle notifiche, aprire il pannello delle notifiche, toccare  → , tenete premuto un elemento, quindi trascinate l'elemento in un'altra posizione.

Schermata Home

Dalla schermata Home potete accedere a tutte le funzioni del dispositivo. La schermata Home visualizza icone informative, widget, collegamenti alle applicazioni ed altro.

La schermata Home è costituita da più pagine. Per visualizzare altre pagine, scorrete a sinistra o destra.

Riorganizzazione degli elementi

Aggiunta dell'icona di una applicazione

Nella schermata Home, toccate , tenete premuta l'icona di un'applicazione, quindi trascinatela sull'anteprima di una pagina.

Spostamento di un elemento

Tenete premuto un elemento e spostatelo in una nuova posizione. Per spostare un elemento su un'altra pagina, dal touch screen trascinate l'elemento verso destra o verso sinistra.

Rimozione di un elemento

Tenete premuto un elemento e trascinatelo nel cestino che comparirà in cima alla schermata Home. Quando il cestino diventerà rosso, potrete rilasciare l'elemento.

Riorganizzazione dei pannelli

Aggiunta di una nuova pagina

Avvicinate due dita sul touch screen e toccate .

Spostamento di un pannello

Avvicinate due dita sul touch screen, tenete premuta l'anteprima di una pagina, quindi trascinatela in una nuova posizione.

Eliminazione di un pannello

Avvicinate due dita sul touch screen, tenete premuta l'anteprima di una pagina, e trascinatela nel cestino che comparirà in cima alla schermata.

Impostazione dello sfondo

Impostate un'immagine o una foto memorizzata nel dispositivo come sfondo per la schermata Home.

Nella schermata Home, tenete premuta un'area vuota, toccate **Imposta sfondo** → **Schermata Home**, quindi selezionate una delle seguenti opzioni:

- **Galleria:** consente di impostare come sfondo le foto scattate con la fotocamera del dispositivo o le immagini scaricate da internet.
- **Sfondi animati:** consente di impostare uno sfondo animato.
- **Foto:** consente di vedere le immagini in **Foto**.
- **Sfondi:** consente di impostare uno sfondo.

Selezionate un'immagine, ridimensionate la cornice se necessario, quindi impostatelo come sfondo.

Utilizzo dei widget

I widget, visualizzabili e impostabili sulle pagine della schermata Home, sono piccole applicazioni che forniscono utili informazioni. Per utilizzare i widget, andate sulla schermata Home e aggiungeteli dal pannello dedicato.



- Alcuni widget necessitano di una connessione dati mobile. L'utilizzo di tali widget potrebbe comportare costi aggiuntivi.
- I widget disponibili potrebbero variare in base al Paese o al gestore telefonico.

Nella schermata Home, toccate  → **Widget**. Scorrete a sinistra o a destra, quindi tenete premuto un widget per aggiungerlo alla schermata Home. Inserirlo nella posizione desiderata, ridimensionatelo trascinando il riquadro se necessario, quindi toccate un punto qualsiasi dello schermo per salvare la posizione del widget.

Menu Applicazioni

Il menu Applicazioni visualizza le icone di tutte le applicazioni, sia quelle fornite in dotazione, che quelle installate da voi.

Nella schermata Home, toccate  per aprire il menu Applicazioni.

Per visualizzare altre pagine, scorrete a sinistra o destra.

Riorganizzazione delle applicazioni

Questa funzione è disponibile solo nella vista griglia personalizzabile.

Tocate  → **Modifica**, tenete premuta un'applicazione, quindi trascinatela in una nuova posizione. Per spostare un elemento su un'altra pagina, dal touch screen trascinate l'elemento verso destra o verso sinistra.

Creazione delle cartelle

Riunite le applicazioni in cartelle personalizzate.

Tocate  → **Modifica**, tenete premuta un'applicazione, quindi trascinatela su **Crea cartella**. Inserite il nome della cartella e toccate **OK**. Trascinate le applicazioni nella nuova cartella, quindi toccate **Salva** per salvarla.

Riorganizzazione dei pannelli

Avvicinate due dita sul touch screen, tenete premuta l'anteprima di una pagina, quindi trascinatela in una nuova posizione.

Installazione delle applicazioni

Utilizzate gli application store, come **Samsung Apps**, per scaricare e installare le applicazioni.

Disinstallazione delle applicazioni

Toccate  → **Disinstalla/disattiva applicaz.**, quindi selezionate un'applicazione per disinstallarla.



Le applicazioni fornite in dotazione con l'orologio non possono essere disinstallate.

Disattivazione delle applicazioni

Toccate  → **Disinstalla/disattiva applicaz.**, quindi selezionate un'applicazione per disattivarla.

Per abilitare l'applicazione, nel menu Applicazioni, toccate  → **Mostra applicazioni disattivate**, selezionate le applicazioni, quindi toccate **Fatto**.



- Le applicazioni scaricate e alcune applicazioni predefinite in dotazione con il dispositivo non possono essere disattivate.
- Quando utilizzate questa funzione, le applicazioni disattivate scompaiono dal menu Applicazioni ma sono ancora memorizzate nel dispositivo.

Utilizzo delle applicazioni

Il dispositivo supporta diversi tipi di applicazioni, da quelle multimediali a quelle che necessitano di una connessione di rete.

Apertura di un'applicazione

Nella schermata Home o nel menu Applicazioni, selezionate l'icona di un'applicazione per aprirla.



Apertura delle applicazioni recenti

Toccate  per aprire l'elenco delle applicazioni che avete utilizzato di recente.

Selezionate la miniatura dell'applicazione che volete aprire.

Chiusura di un'applicazione

Chiudete le applicazioni che non state utilizzando per ottimizzare i consumi della batteria e incrementare le prestazioni del dispositivo.

Toccate  → **Gest. attiv.**, quindi toccate **Esci** accanto a un'applicazione per chiuderla. Per chiudere tutte le applicazioni in esecuzione, toccate **Chiudi tutte**. In alternativa, toccate  → **Chiudi tutte**.

Guida

Accedete alle informazioni guida per imparare ad utilizzare il dispositivo e le applicazioni, o come configurare le impostazioni importanti.

Toccate **Guida** nel menu Applicazioni. Selezionate una categoria per visualizzare i relativi consigli.

Per ordinare le categorie in ordine alfabetico, toccate .

Per cercare parole chiave, toccate .

Inserimento del testo

Utilizzate la tastiera Samsung o la funzione di inserimento vocale per inserire il testo.



L'inserimento del testo non è supportato per alcune lingue. Per inserire il testo, cambiate la lingua di inserimento in una delle lingue supportate.

Modifica del tipo di tastiera

Toccate un campo di inserimento testo, aprite il pannello delle notifiche, toccate **Seleziona modalità di inserimento**, quindi selezionate il tipo di tastiera da utilizzare.

Utilizzo della tastiera Samsung

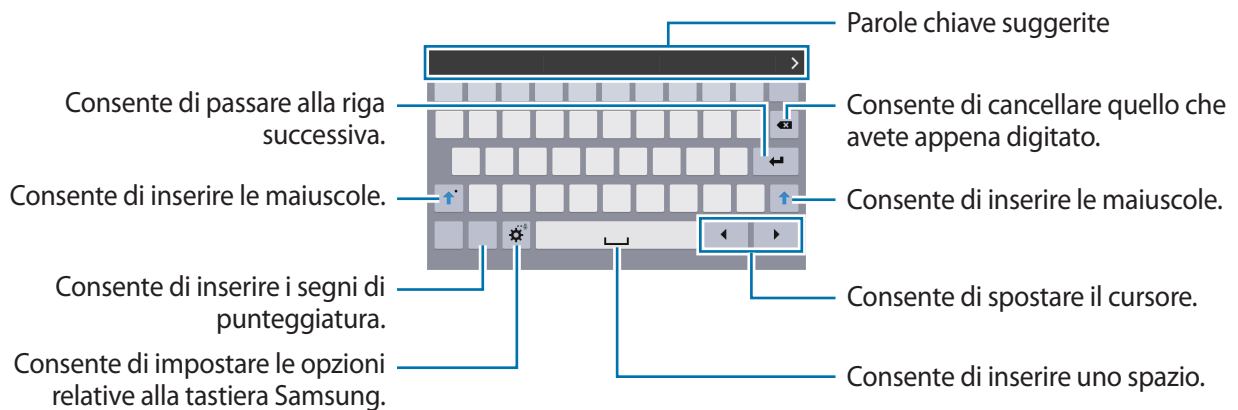

Inserimento della maiuscola

Toccate  prima di inserire un carattere. Toccatelo due volte per inserire tutte maiuscole.

Modifica del tipo di tastiera



Tenete premuto , quindi toccate  per cambiare il tipo di tastiera.

Sulla tastiera fluttuante, tenete premuto  e spostate la tastiera fluttuante in un'altra posizione.



Modifica della lingua della tastiera

Aggiungete altre lingue alla tastiera, quindi scorrete il tasto spazio verso sinistra o destra per cambiare la lingua della tastiera.

Scrittura manuale

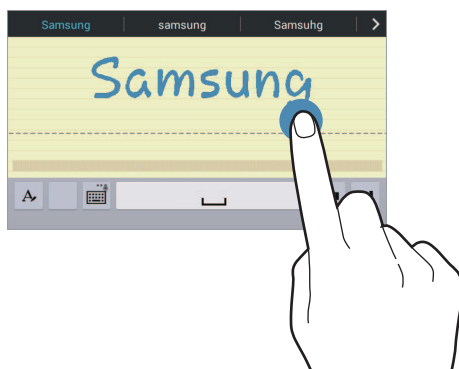
Tenete premuto , toccate , quindi scrivete una parola con un dito. Man mano che inserite caratteri, vi verranno suggerite le parole da inserire. Selezionate una parola tra quelle suggerite.



Utilizzate i gesti della scrittura manuale per eseguire azioni, come modificare o eliminare i caratteri e inserire gli spazi. Per visualizzare le informazioni sui gesti, tenete premuto , quindi toccate  → **Guida** → **Utilizzo di gesti della scrittura a mano**.



La disponibilità di questa funzione potrebbe variare in base al Paese o al gestore telefonico.



Inserimento del testo con la voce

Attivate la funzione di inserimento vocale e parlate vicino al microfono. Il dispositivo riconoscerà e scriverà quello che direte.

Qualora il dispositivo non riconoscesse le vostre parole correttamente, dovrete toccare il testo sottolineato e selezionare una parola o una frase alternativa dall'elenco a comparsa.

Per modificare o aggiungere una lingua per il riconoscimento vocale, toccate la lingua corrente.

Copia e incolla

Tenete premuta una parte del testo, trascinate  oppure  per selezionare più o meno testo, quindi toccate **Copia** per copiare o **Taglia** per tagliare. Il testo selezionato verrà copiato negli appunti.

Per incollarlo in un campo d'inserimento testo, tenete premuto il punto in cui inserirlo, quindi toccate **Incolla**.

Connessione ad una rete Wi-Fi

Connettete il dispositivo ad una rete Wi-Fi per utilizzare applicazioni di rete o condividere i file multimediali con altri dispositivi. (pag. 86)



Accertatevi che la connessione Wi-Fi sia attiva prima di utilizzare le applicazioni internet.

Attivazione e disattivazione della connessione Wi-Fi

Aprirete il pannello delle notifiche, quindi toccate **Wi-Fi** per attivare o disattivare la connessione.



- Il dispositivo utilizza una frequenza non armonizzata e può essere utilizzato in tutti i Paesi europei. Nell'Unione Europea la rete Wi-Fi può essere utilizzata senza restrizioni al chiuso, ma non può essere utilizzata all'aperto in alcuni Paesi.
- Disattivate la connessione Wi-Fi quando non ne avete la necessità per ottimizzare i consumi della batteria.

Connessione ad una rete Wi-Fi

Nel menu Applicazioni, toccate **Impostaz.** → **Connessioni** → **Wi-Fi**, quindi trascinate il cursore **Wi-Fi** verso destra.

Selezionate una rete dall'elenco delle reti Wi-Fi rilevate, inserite una password se necessario, quindi toccate **Connetti**. Le reti protette da password compariranno con l'icona di un lucchetto. Effettuata la connessione ad una rete Wi-Fi, il dispositivo vi si conatterà automaticamente ogni volta che la rete sarà disponibile.

Aggiunta di una rete Wi-Fi

Qualora la rete desiderata non comparisse nell'elenco reti, dovrete toccare **Aggiungi rete Wi-Fi** in fondo all'elenco reti. Inserite il nome della rete in **SSID di rete**, selezionate il tipo di protezione e inserite la password in caso di rete protetta, quindi toccate **Connetti**.

Reti Wi-Fi disconnesse

Potete disconnettere una rete, compresa quella corrente, in modo che il dispositivo non vi si connetta automaticamente. Selezionate la rete dall'elenco, quindi toccate **Rimuovi**.

Impostazione degli account

Le applicazioni Google, come **Play Store**, richiedono un account Google, mentre l'applicazione **Samsung Apps** richiede un account Samsung. Create degli account Google e Samsung per utilizzare al meglio il vostro dispositivo.

Aggiunta di un account

Qualora non aveste configurato un account Google, all'apertura di alcune applicazioni vi verrà richiesto di configurarne uno. Seguite quindi, le istruzioni.

Per accedere o registrare un account Google, nel menu Applicazioni, toccate **Impostaz.** → **Generale** → **Account** → **Aggiungi account** → **Google**. Successivamente, toccate **Nuovo** per creare un nuovo account, oppure toccate **Esistente**, quindi seguite le istruzioni visualizzate per completare la configurazione dell'account. Sul dispositivo potete utilizzare più account Google.

Configurate anche un account Samsung.

Eliminazione degli account

Nel menu Applicazioni, toccate **Impostaz.** → **Generale** → **Account**, selezionate il nome di un account sotto **ACCOUNT**, selezionate l'account da rimuovere, quindi toccate **Rim. account**.

Configurazione dei profili utente

Configurare i profili utente e selezionarne uno quando si sblocca il dispositivo per utilizzare le impostazioni personalizzate. Impostando più profili utente, più utenti possono condividere il dispositivo senza influenzare le impostazioni personali degli altri, come account e-mail, preferenze sfondo e tanto altro.

Nel menu Applicazioni, toccate **Impostaz.** → **Generale** → **Utenti** →  → **Utente** → **OK** → **Imposta ora**, quindi seguite le istruzioni visualizzate per configurare un nuovo profilo utente. Per accedere al dispositivo con un profilo utente, selezionare un profilo nella parte in alto a destra della schermata di blocco.

Trasferimento dei file

Trasferite i file audio, video, immagine o altri tipi di file dal dispositivo al computer o viceversa.



I seguenti formati di file sono supportati da alcune applicazioni. In base alla versione software installata sul dispositivo o al sistema operativo del computer, alcuni formati di file potrebbero non essere supportati.

- Musica: mp3, m4a, 3ga, wma, ogg, oga, aac e flac
- Immagine: bmp, gif, jpg e png
- Video: avi, wmv, asf, flv, mkv, mp4, 3gp, webm e m4v
- Documenti: doc, docx, xls, xlsx, ppt, pptx, pdf e txt

Se le applicazioni non possono riprodurre file in formato divX o ac3, installate delle applicazioni che li supportino.

Connessione con Samsung Kies

Samsung Kies è un'applicazione per computer che gestisce contenuti multimediali e informazioni personali con i dispositivi Samsung. Scaricate l'ultima versione di Samsung Kies dal sito Web di Samsung.

- 1 Collegate il dispositivo ad un computer tramite il cavo USB.
Samsung Kies si avvierà automaticamente sul computer. Qualora non si avviasse, dovrete fare un doppio clic sull'icona Samsung Kies visualizzata sul computer.
- 2 Trasferite i file tra il dispositivo e il computer.
Per ulteriori informazioni, fate riferimento alla guida di Samsung Kies.

Connessione con Windows Media Player

Verificate che Windows Media Player sia installato sul computer.

- 1 Collegate il dispositivo ad un computer tramite il cavo USB.
- 2 Aprite Windows Media Player e sincronizzate i file musicali.

Connessione come dispositivo multimediale

- 1 Collegate il dispositivo ad un computer tramite il cavo USB.
- 2 Aprite il pannello delle notifiche, quindi toccate **Connesso come dispositivo multimediale** → **Dispositivo multimediale (MTP)**.
Toccate **Fotocamera (PTP)** qualora il computer non supportasse Media Transfer Protocol (MTP) o non avesse un driver appropriato installato.
- 3 Trasferite i file tra il dispositivo e il computer.

Protezione del dispositivo

Evitate che altri utilizzino o accedano ai dati ed alle informazioni personali memorizzate sul dispositivo, tramite le funzioni di protezione. Il dispositivo vi richiederà sempre un codice di sblocco per essere sbloccato.

Impostazione di un segno di sblocco

Nel menu Applicazioni, toccate **Impostaz.** → **Dispositivo** → **Schermata di blocco** → **Blocco schermo** → **Segno**.

Tracciate un segno collegando quattro o più punti, quindi tracciate di nuovo il segno per confermarlo. Impostate un PIN di sblocco per sbloccare il touch screen nel caso in cui vi dimenticaste il segno.

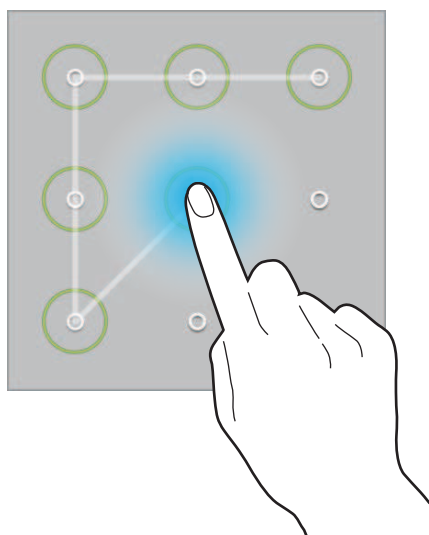

Impostazione di un PIN

Nel menu Applicazioni, toccate **Impostaz.** → **Dispositivo** → **Schermata di blocco** → **Blocco schermo** → **PIN**.

Inserite almeno quattro numeri, quindi inserite di nuovo il PIN per confermarlo.

Impostazione di una password

Nel menu Applicazioni, toccate **Impostaz.** → **Dispositivo** → **Schermata di blocco** → **Blocco schermo** → **Password**.

Inserite almeno quattro caratteri, inclusi numeri e simboli, quindi inserite di nuovo la password per confermarla.

Sblocco del dispositivo

Attivate il touch screen premendo il tasto Accensione o spegnimento o il tasto Home, quindi inserite il codice di sblocco.



Qualora dimenticaste il codice di sblocco, dovrete portare il dispositivo presso un centro di assistenza Samsung per ripristinarlo.

Aggiornamento del dispositivo

Potete effettuare l'aggiornamento del dispositivo all'ultima versione software, quando disponibile.



La disponibilità di questa funzione potrebbe variare in base al Paese o al gestore telefonico.

Aggiornamento con Samsung Kies

Avviate Samsung Kies e collegate il dispositivo al computer. Samsung Kies riconoscerà automaticamente il dispositivo e ne mostrerà gli aggiornamenti in una finestra, quando disponibili. Cliccate sul pulsante **Aggiorna** nella finestra per avviare l'aggiornamento. Fate riferimento alla guida Samsung Kies per i dettagli su come effettuare l'aggiornamento.



- Non spegnete il computer e non scollegate il cavo USB durante l'aggiornamento del dispositivo.
- Non collegate altri dispositivi multimediali al computer durante l'aggiornamento del dispositivo, per non interferire con il processo di aggiornamento.

Aggiornamento "over-the-air"

Potete effettuare l'aggiornamento del dispositivo all'ultima versione software con il servizio firmware over-the-air (FOTA).

Nel menu Applicazioni, toccate **Impostaz.** → **Generale** → **Info sul dispositivo** → **Aggiornamenti software** → **Aggiorna adesso**.

Comunicazione

Rubrica

Utilizzate questa applicazione per gestire i contatti, compresi numeri di telefono, indirizzi e-mail e altro.



Toccate **Rubrica** nel menu Applicazioni.

Gestione dei contatti

Toccate **Rubrica**.

Creazione di un contatto

Toccate  e inserite le informazioni del contatto.

-  : consente di aggiungere un'immagine.
-  /  : consente di aggiungere o eliminare il campo di un contatto.

Modifica di un contatto

Selezionate un contatto da modificare, quindi toccate .

Eliminazione di un contatto

Toccate .



Ricerca dei contatti

Toccate **Rubrica**.

Utilizzate uno dei seguenti metodi di ricerca:

- Scorrete in su o in giù l'elenco dei contatti.
- Utilizzate l'indice a sinistra della rubrica per scorrere velocemente, trascinandovi il dito.
- Toccate il campo di ricerca in cima all'elenco contatti e inserite i criteri di ricerca.

Dopo aver selezionato un contatto, eseguite una delle seguenti azioni:

-  : consente di aggiungere un contatto all'elenco preferiti.
-  : consente di comporre un'e-mail.

Visualizzazione dei contatti

Toccate **Rubrica**.

Per impostazione predefinita, il dispositivo visualizza tutti i contatti salvati.

Toccate  → **Impostazioni** → **Contatti da visualizzare**, quindi selezionate la posizione di memoria in cui salvare i contatti.

Sincronizzazione dei contatti

Toccate **Rubrica**.

Sincronizzazione con i Contatti di Google

Toccate  → **Unisci account** → **Collega a Google**.

I contatti sincronizzati con i contatti di Google compariranno nella rubrica con .

Sincronizzazione dei contatti con Samsung account

Toccate  → **Unisci account** → **Collega a Samsung**.

I contatti sincronizzati con i contatti di Samsung compariranno nella rubrica con .

Importazione ed esportazione dei contatti

Toccate **Rubrica**.

Importazione dei contatti

Toccate  → **Impostazioni** → **Importa/Esporta**, quindi selezionate un'opzione di importazione.

Esportazione dei contatti

Toccate  → **Impostazioni** → **Importa/Esporta**, quindi selezionate un'opzione di esportazione.

Condivisione dei contatti

Toccate  → **Condiv. biglietto da visita** → **Più contatti**, selezionate i contatti, toccate **Fatto**, quindi selezionate un metodo di condivisione.

Contatti preferiti

Toccate **Preferiti**.

Toccate  per aggiungere i contatti ai preferiti.

Toccate , quindi eseguite una delle seguenti azioni:

- **Cerca**: consente di cercare un contatto.
- **Rimuovi dai preferiti**: consente di rimuovere un contatto dall'elenco preferiti.
- **Elenco / Griglia**: consente di visualizzare i contatti in modalità griglia o elenco.
- **Guida**: consente di accedere alle informazioni guida sull'utilizzo dei contatti.

Gruppi di contatti

Toccate **Gruppi**.

Creazione di un gruppo

Toccate , impostate i dettagli relativi al gruppo, aggiungete i contatti, quindi toccate **Salva**.

Aggiunta dei contatti ad un gruppo

Selezionate un gruppo, quindi toccate  → **Aggiungi membro**. Selezionate i contatti da aggiungere, quindi toccate **Fatto**.

Gestione dei gruppi

Toccate , quindi eseguite una delle seguenti azioni:

- **Cerca**: consente di cercare un contatto.
- **Elimina gruppi**: consente di selezionare un gruppo da voi creato in precedenza, quindi toccate **Fatto**. Non potrete eliminare i gruppi predefiniti.
- **Modifica**: consente di modificare le impostazioni del gruppo.
- **Aggiungi membro**: consente di aggiungere membri al gruppo.
- **Rimuovi membro**: consente di rimuovere membri dal gruppo.
- **Invia e-mail**: consente di inviare un'e-mail ai membri di un gruppo.
- **Modifica ordine**: tenete premuto  vicino al nome del gruppo, trascinatelo in alto o in basso fino ad un'altra posizione, quindi toccate **Fatto**.
- **Guida**: consente di accedere alle informazioni guida sull'utilizzo dei contatti.

Invio di e-mail ai membri di un gruppo

Selezionate un gruppo, toccate  → **Invia e-mail**, selezionate i membri, quindi toccate **Fatto**.

Biglietto da visita

Toccate **Rubrica**.

Create un biglietto da visita e inviatelo ad altri.

Toccate **Configura profilo**, inserite i dettagli, come numero di telefono, indirizzo e-mail e indirizzo postale, quindi toccate **Salva**. Qualora non aveste salvato le informazioni dell'utente alla configurazione del dispositivo, selezionate il biglietto da visita, quindi toccate  per eseguire le modifiche.

Toccate  → **Condiv. biglietto da visita** → **Contatto selezionato**, quindi selezionate un metodo di condivisione.

E-mail

Utilizzate questa applicazione per inviare, visualizzare o gestire le e-mail.

Toccate **E-mail** nel menu Applicazioni.



Impostazione di un account e-mail

Impostate un account e-mail quando aprite **E-mail** per la prima volta.

Inserite l'indirizzo e-mail e la password. Toccate  per account E-mail privati, come Google Mail, oppure toccate **Config. manuale** per account E-mail aziendali. Successivamente, seguite le istruzioni visualizzate per completare la configurazione.

Per configurare un altro account e-mail, toccate  → **Impostazioni** → **Aggiungi account**.

Invio delle e-mail

Toccate l'account e-mail da utilizzare, quindi toccate  in cima al touch screen. Inserite destinatari, oggetto e messaggio, quindi toccate .

Toccate  per aggiungere un destinatario dall'elenco dei contatti.

Toccate **Includimi** per aggiungere voi stessi ai destinatari.

Toccate  per allegare immagini, video, contatti, appunti, eventi e altro.

Toccate  →  per inserire nel corpo dell'e-mail immagini, eventi, contatti, informazioni di posizione e altro.

Invio dei messaggi programmati

Durante la composizione di un'e-mail, toccate  → **Invio programmato**. Selezionate **Invio programmato**, impostate data e ora, quindi toccate **Fatto**. Il dispositivo invierà l'e-mail all'ora e nella data specificata.



- Qualora il dispositivo fosse spento all'ora programmata, non fosse connesso alla rete o la rete non fosse disponibile, l'e-mail non verrà inviata.
- Questa funzione si basa sull'ora e sulla data impostate sul dispositivo. L'ora e la data potrebbero non essere corrette qualora cambiaste fuso orario e la rete non aggiornasse le informazioni.

Letture delle e-mail

Selezionate l'account e-mail da utilizzare per visualizzare la posta ricevuta. Per aggiornare manualmente la pagina della posta ricevuta toccate .

Toccate l'e-mail che volete leggere.

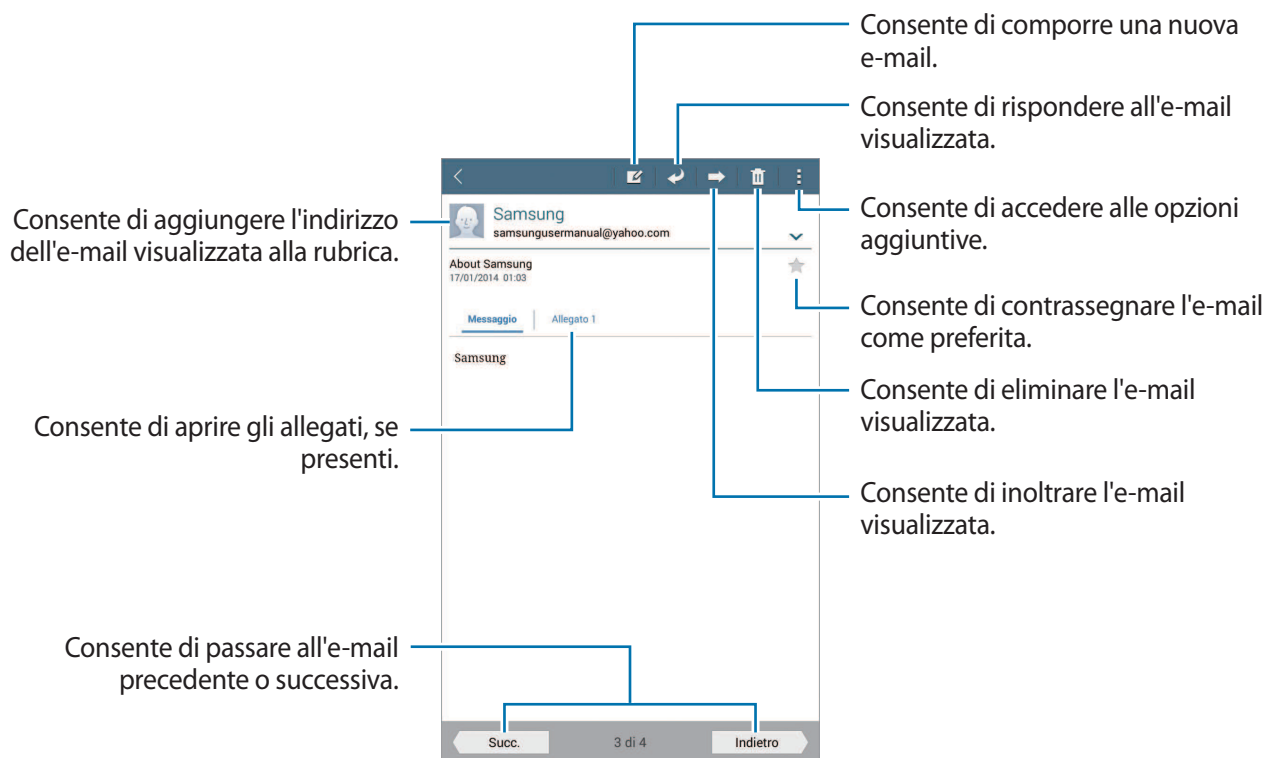

Toccate la relativa sezione per aprire gli allegati, quindi toccate **Salva** per salvarlo.

Google Mail

Utilizzate questa applicazione per accedere velocemente e direttamente al servizio Google Mail.

Toccate **Google Mail** nel menu Applicazioni.



- La disponibilità di questa applicazione potrebbe variare in base al Paese o al gestore telefonico.
- Questa applicazione potrebbe essere visualizzata in modo diverso in base al Paese o al gestore telefonico.

Invio delle e-mail

In qualsiasi casella di posta, toccate , inserite i destinatari, un oggetto e un messaggio, quindi toccate **INVIA**.

Toccate  → **Salva bozza** per salvare l'e-mail e inviarla successivamente.

Toccate  → **Allega file** per allegare file multimediali.

Toccate  → **Elimina** per ricominciare.

Toccate  → **Impostazioni** per modificare le impostazioni di Google Mail.

Toccate  → **Invia feedback** per riportare le vostre opinioni sullo sviluppo delle applicazioni.

Toccate  → **Guida** per accedere alle informazioni guida relative a Google Mail.

Letture delle e-mail

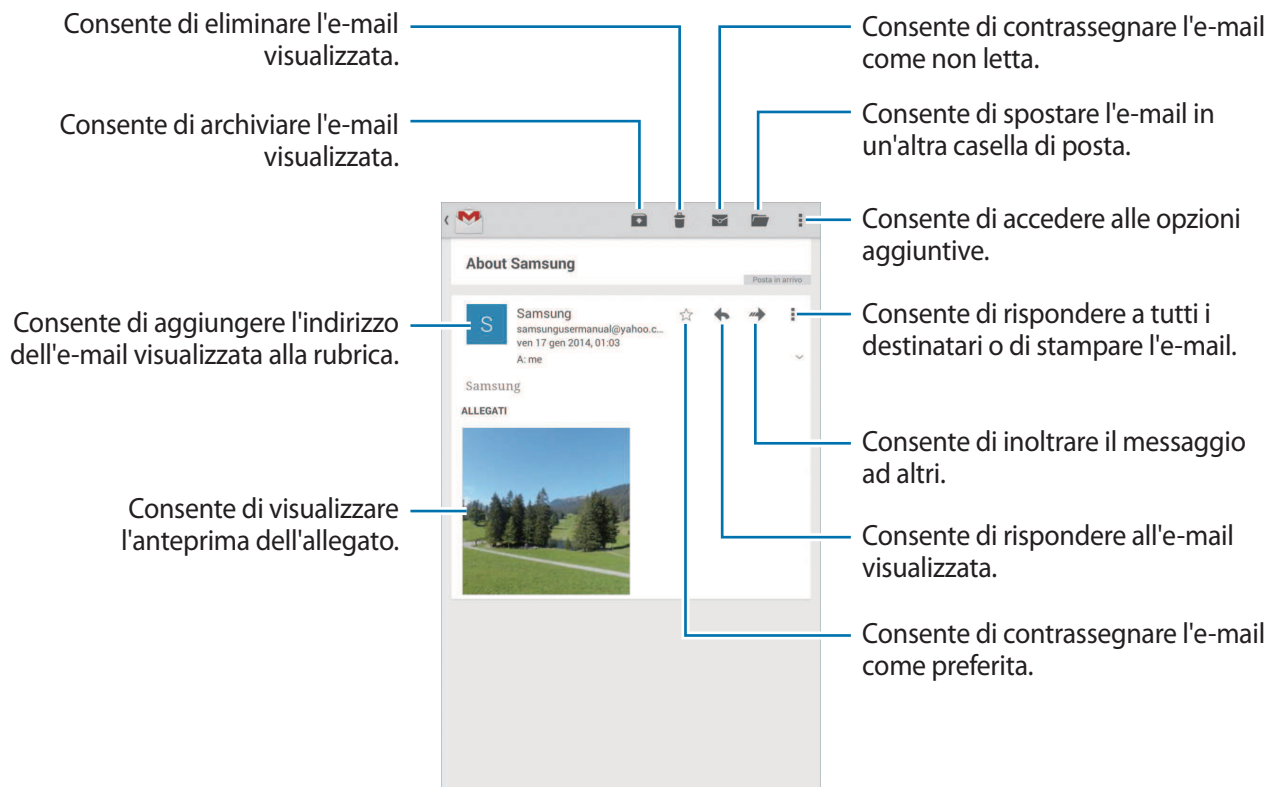

Etichette

Google Mail non utilizza cartelle reali, bensì delle etichette. Quando accedete a Google Mail, verranno visualizzate le e-mail etichettate come Posta in arrivo.

Toccate  per visualizzare le e-mail con altre etichette.

Per aggiungere un'etichetta ad un'e-mail, selezionatela, toccate  → **Cambia etichette**, quindi selezionate l'etichetta da assegnare.

Hangout

Utilizzate questa applicazione per chattare con altri.

Toccate **Hangout** nel menu Applicazioni.



La disponibilità di questa applicazione potrebbe variare in base al Paese o al gestore telefonico.

Selezionate un amico dall'elenco amici oppure inserite i dati per cercarlo, quindi selezionatelo tra i risultati per iniziare a chattare.

Google+

Utilizzate questa applicazione per restare in contatto con i vostri amici tramite il social network di Google.

Toccate **Google+** nel menu Applicazioni.



La disponibilità di questa applicazione potrebbe variare in base al Paese o al gestore telefonico.

Toccate **Tutto** per modificare la categoria, quindi scorrete in alto o in basso per visualizzare i post della vostra cerchia.

Foto

Utilizzate questa applicazione per visualizzare e condividere immagini o video tramite i servizi di social network di Google.

Toccate **Foto** nel menu Applicazioni.





La disponibilità di questa applicazione potrebbe variare in base al Paese o al gestore telefonico.

Selezionate una delle seguenti categorie:

- **FOTOCAMERA:** consente di visualizzare tutte le immagini o video che sono acquisite o scaricate sul dispositivo.
- **IN EVIDENZA:** consente di visualizzare immagini o video raggruppati per data o album. Toccate  per visualizzare tutte le immagini o video nel gruppo.

Quindi, selezionare un'immagine o video.

Durante la visualizzazione, usate una delle seguenti icone:

-  : consente di modificare l'immagine.
-  : consente di condividere l'immagine o il video con altri.
-  : consente di eliminare l'immagine o il video.

Web e connessioni

Internet

Utilizzate questa applicazione per navigare nelle vostre pagine Web preferite.

Toccate **Internet** nel menu Applicazioni.

Visualizzazione delle pagine Web

Toccate il campo indirizzo, inserite l'indirizzo Web, quindi toccate **Vai**.

Toccate  per accedere alle opzioni aggiuntive mentre visualizzate una pagina Web.



Per cambiare motore di ricerca, toccate il campo indirizzo, quindi toccate l'icona del motore di ricerca accanto all'indirizzo Web.

Apertura di una nuova pagina

Toccate  → **Nuova scheda**.

Per spostarvi su un'altra pagina Web, scorrete il campo titolo verso sinistra o destra, quindi toccate il titolo per selezionarlo.

Ricerca sul Web con la voce

Toccate il campo indirizzo, toccate  → , pronunciate una parola chiave, quindi selezionate una parola tra quelle che compariranno come suggerimento.





La disponibilità di questa funzione potrebbe variare in base al Paese o al gestore telefonico.

Preferiti

Per aggiungere la pagina Web corrente all'elenco preferiti, toccate  → .

Per aprire una pagina Web inserita nell'elenco preferiti, toccate , quindi selezionatene una.

Cronologia

Tocate  → **Preferiti** → **Cronologia** per aprire una pagina Web dall'elenco delle ultime pagine che avete visitato. Per cancellare la cronologia, toccate .

Pagine salvate

Per visualizzare le pagine Web salvate, toccate  → **Preferiti** → **Pag.salvate**.

Link

Tenete premuto un link sulla pagina Web per aprirlo in una nuova pagina, salvarlo o copiarlo.

Per visualizzare i link salvati, nel menu Applicazioni, toccate **Archivio** → **Memoria dispositivo** → **Download**.

Condivisione delle pagine Web

Per condividere l'indirizzo di una pagina Web con altri, toccate  → **Condividi**.

Per condividere parte di una pagina Web, tenete premuto il testo desiderato, quindi toccate **Condividi**.

Chrome

Utilizzate questa applicazione per cercare informazioni e sfogliare pagine Web.

Tocate **Chrome** nel menu Applicazioni.



La disponibilità di questa applicazione potrebbe variare in base al Paese o al gestore telefonico.

Visualizzazione delle pagine Web

Tocate il campo indirizzo, quindi inserite un indirizzo Web o i criteri di ricerca.

Apertura di una nuova pagina

Tocate  → **Nuova scheda**.

Per spostarvi su un'altra pagina Web, scorrete il campo titolo verso sinistra o destra, quindi toccate il titolo per selezionarlo.

Preferiti

Per aggiungere la pagina Web visualizzata ai preferiti, toccate ☆ → **Salva**.

Per aprire una pagina Web inserita nell'elenco preferiti, toccate ☰ → **Preferiti**, quindi selezionatene uno.

Ricerca sul Web con la voce

Tocate 🗣️, pronunciate una parola chiave, quindi selezionate una delle parole chiave suggerite, tra quelle che compaiono.

Sincronizzazione con altri dispositivi

Potete sincronizzare le schede aperte ed i preferiti da utilizzare con Chrome su un altro dispositivo, se effettuate l'accesso con lo stesso account Google.

Per visualizzare le schede aperte su altri dispositivi, toccate ☰ → **Altri dispositivi**. Selezionate una pagina Web da aprire.

Per visualizzare l'elenco dei preferiti, toccate **PREFERITI**.

Bluetooth

Il Bluetooth crea una connessione senza fili diretta tra due dispositivi a breve distanza. Utilizzate il Bluetooth per scambiare dati o file multimediali con altri dispositivi.



- Samsung non è responsabile per la perdita, l'intercettazione o l'abuso dei dati inviati o ricevuti tramite Bluetooth.
- Verificate sempre di condividere e ricevere dati da dispositivi affidabili e adeguatamente protetti. In presenza di ostacoli tra i dispositivi, la distanza operativa potrebbe diminuire.
- Alcuni dispositivi, in particolare quelli che non sono stati collaudati o approvati da Bluetooth SIG, potrebbero essere incompatibili con il dispositivo.
- Non utilizzate il Bluetooth per scopi illegali (ad esempio, copie pirata di file o registrazione illegale di comunicazioni a scopo commerciale).

Samsung non è responsabile per le ripercussioni di un utilizzo illegale del Bluetooth.

Per attivare il Bluetooth, nel menu Applicazioni, toccate **Impostaz.** → **Connessioni** → **Bluetooth**, quindi trascinate il cursore **Bluetooth** verso destra.

Abbinamento con altri dispositivi Bluetooth

Nel menu Applicazioni, toccate **Impostaz.** → **Connessioni** → **Bluetooth** → **Ricerca**, quindi visualizzate i dispositivi rilevati. Selezionate il dispositivo con cui intendete effettuare l'abbinamento, quindi accettate la chiave di accesso generata automaticamente su entrambi i dispositivi per confermare.

Invio e ricezione dei dati

Molte applicazioni supportano il trasferimento dei dati tramite Bluetooth. Un esempio è **Galleria**. Aprite **Galleria**, selezionate un'immagine, toccate  → **Bluetooth**, quindi selezionate uno dei dispositivi Bluetooth. Successivamente, accettate la richiesta di autorizzazione Bluetooth sull'altro dispositivo per ricevere l'immagine.

Quando un altro dispositivo vi invia dei dati, accettate la richiesta di autorizzazione Bluetooth eseguita dall'altro dispositivo. I file ricevuti sono salvati nella cartella **Download**. Quando riceverete un contatto, questo verrà aggiunto automaticamente all'elenco contatti.

Screen Mirroring

Utilizzate questa funzione per connettere il dispositivo ad uno schermo più ampio con un dongle AllShare Cast o HomeSync, quindi condividete i vostri contenuti. Potete utilizzare questa funzione con altri dispositivi che supportano Wi-Fi Miracast.



- La disponibilità di questa funzione potrebbe variare in base al Paese o al gestore telefonico.
- I dispositivi abilitati Miracast che non supportano l' HDCP 2.0 (High-bandwidth Digital Content Protection) potrebbero non essere compatibili con questa funzione.
- Una volta connesso potrebbero essere necessari alcuni istanti prima dell'avvio della riproduzione, in base alla connessione di rete utilizzata.
- Per ottimizzare il consumo della batteria, disattivate questa funzione quando non la utilizzate.
- Se specificate una frequenza Wi-Fi, i dongle AllShare Cast o HomeSync potrebbero non essere identificati o connessi.
- Se riproducete video o giochi su una TV, selezionate una modalità TV adeguata per ottenere la migliore esperienza.

Nel menu Applicazioni, toccate **Impostaz.** → **Connessioni** → **Screen Mirroring**, quindi trascinate il cursore **Screen Mirroring** verso destra. Selezionate un dispositivo, aprite o riproducete un file, quindi controllate lo schermo con i tasti sul dispositivo. Per connettervi a un dispositivo utilizzando un PIN, tenete premuto il nome del dispositivo e inserite il PIN.

Multimedia

Lettore musicale

Utilizzate questa applicazione per ascoltare la musica.

Toccate **Lettore musicale** nel menu Applicazioni.



- In base alla versione software installata sul dispositivo, alcuni formati di file potrebbero non essere supportati.
- Alcuni file potrebbero non essere riprodotti correttamente in base al tipo di codifica utilizzato.

Riproduzione della musica

Selezionate una categoria musicale, quindi selezionate il brano che volete riprodurre.

Toccate l'immagine dell'album in fondo al touch screen per aprire la schermata del lettore musicale.

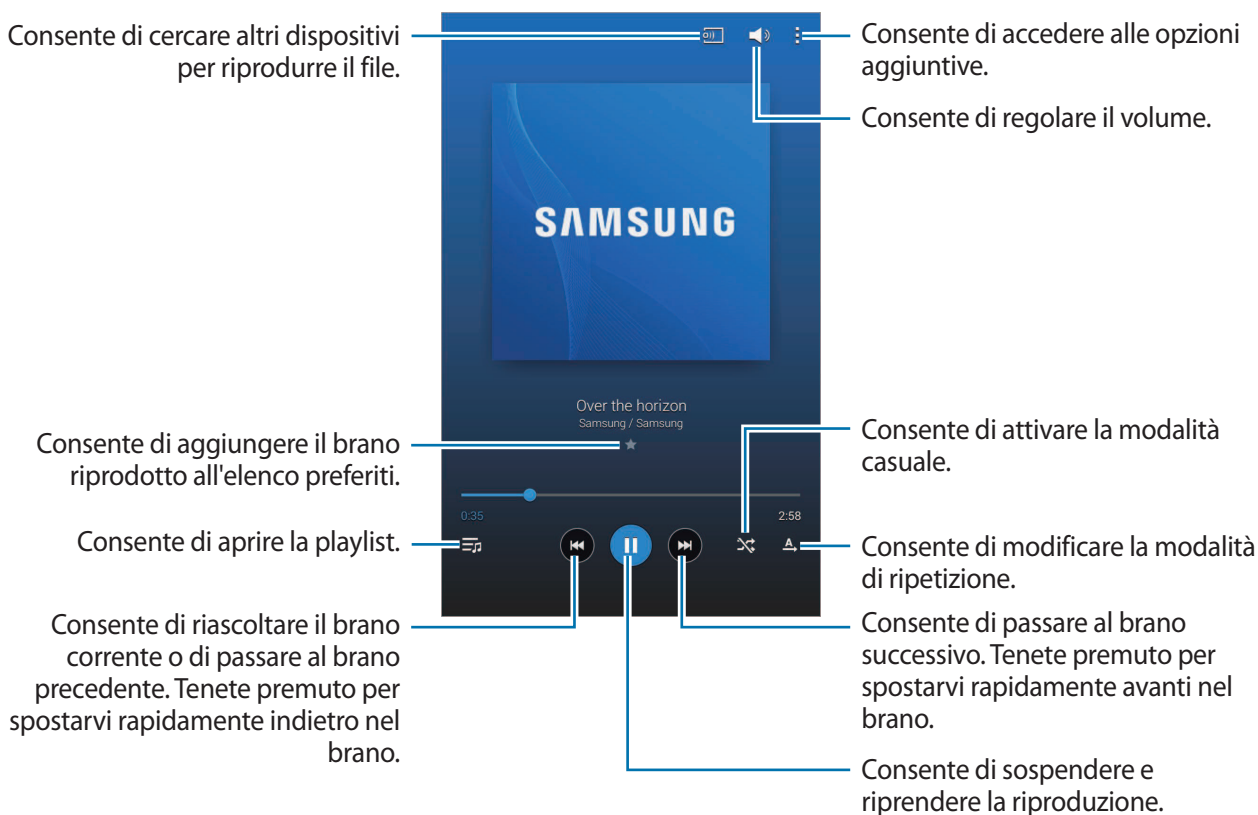

Per ascoltare canzoni allo stesso volume, toccate  → **Impostaz.** → **Volume Intelligente.**



Quando **Volume Intelligente** è attivo, il volume potrebbe risultare superiore al livello del dispositivo. Prestate attenzione ed evitate esposizioni prolungate a suoni a volume elevato per evitare danni all'udito.



Volume Intelligente potrebbe non essere attivato per alcuni file.

Per impostare un suono personalizzato mentre ascoltate una canzone con l'auricolare, toccate  → **Impostaz.** → **Audio personalizzato** → **Sì.** Quando alzate il volume al livello 13 o superiore, l'opzione Audio personalizzato non viene applicata alla riproduzione musicale. Se, invece, abbassate il volume al livello 12 o inferiore, l'opzione viene applicata di nuovo.

Impostazione di un brano come suoneria sveglia

Per utilizzare il brano in riproduzione come suoneria per la sveglia, toccate  → **Imposta come tono sveglia** → **Dall'inizio** o **Suggerimenti automatici** → **Fatto.**

Creazione di una playlist

Create una playlist personale di brani.

Tocate **Play list**, quindi toccate  → **Crea playlist.** Inserite un titolo e toccate **OK.** Tocate **Agg. brani**, selezionate le canzoni da includere, quindi toccate **Fatto.**

Per aggiungere la canzone riprodotta al momento ad una playlist, toccate  → **Agg. a playlist.**

Riproduzione della musica per genere

Riproducete la musica raggruppata per genere. Il dispositivo creerà automaticamente la playlist.

Tocate  → **Music square**, e selezionate, quindi una cella di genere. Selezionate più celle trascinando il dito.

Camera

Utilizzate questa applicazione per scattare foto o registrare video.

Utilizzate **Galleria** per visualizzare le foto e i video registrati con la fotocamera del dispositivo.
(pag. 61)

Tocate **Camera** nel menu Applicazioni.



- La fotocamera si spegnerà automaticamente quando non la utilizzerete.
- Accertatevi che l'obiettivo sia pulito. Il dispositivo potrebbe non funzionare correttamente in alcune modalità che richiedono alte risoluzioni.

Per un corretto utilizzo della fotocamera

- Non scattate foto o video ad altre persone senza il loro permesso.
- Non scattate foto o video dove vietato dalla legge.
- Non scattate foto o video in luoghi dove potreste violare la privacy delle persone.

Scatto delle foto

Scatto di una foto

Tocate  per scattare una foto.

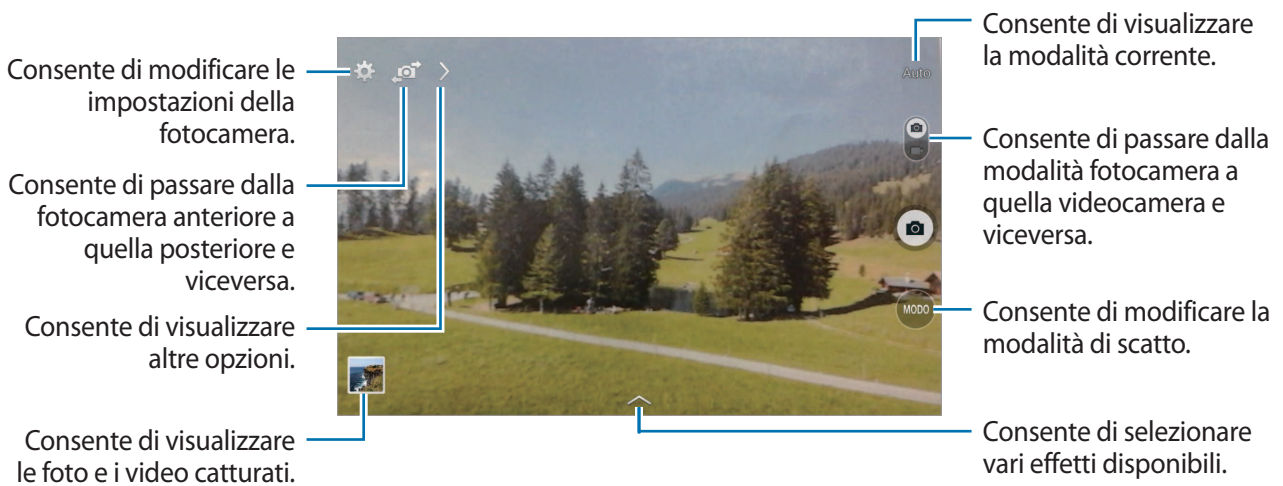

Modalità scatto

Sono disponibili diverse modalità per la fotocamera.

Toccate **MODO**, quindi scorrete la schermata in alto o in basso sul lato destro del touch screen.

- **Auto**: consente di catturare un'immagine con le impostazioni predefinite della fotocamera.
- **Bellezza volto**: consente di scattare una foto migliorando l'estetica del volto.
- **Audio foto**: consente di scattare una foto con audio annesso.

Toccate  per scattare una foto. Il dispositivo registrerà pochi secondi di audio dopo lo scatto di una foto.



Quando fotografate in questa modalità, il microfono interno registra il suono.

- **Panoramica**: consente di scattare più foto in sequenza, che verranno poi composte per creare una vista panoramica.



Per uno scatto migliore, seguite questi suggerimenti.

- Muovete lentamente la fotocamera in una direzione.
- Mantenete il mirino della fotocamera entro la griglia guida.
- Evitate di fotografare soggetti davanti a sfondi non riconoscibili, come un cielo limpido o una parete vuota.
- **Sport**: utilizzate questa impostazione per catturare un'immagine di un soggetto in movimento.
- **Notte**: utilizzate questa impostazione per catturare immagini in condizioni di scarsa luminosità.

Foto panoramiche

Una foto panoramica è un'immagine di un ampio panorama composta da più scatti.

Toccate **MODO** → **Panoramica**.

Toccate  e spostate la fotocamera in una direzione. Quando la cornice blu sarà allineata con il mirino, la fotocamera scatterà una nuova foto in una sequenza panoramica. Per terminare lo scatto, toccate .

Se il mirino si trovasse fuori direzione, il dispositivo interromperà lo scatto.



Applicazione degli effetti filtro

Utilizzate i filtri per fare foto o video unici.

Tocate  e selezionate un effetto filtro. Le opzioni disponibili variano in base alla modalità impostata.

Registrazione dei video

Registrazione di un video

Fate scorrere l'interruttore sull'icona video, quindi toccate  per registrare un video. Per sospendere la registrazione, toccate . Per terminare la registrazione, toccate .

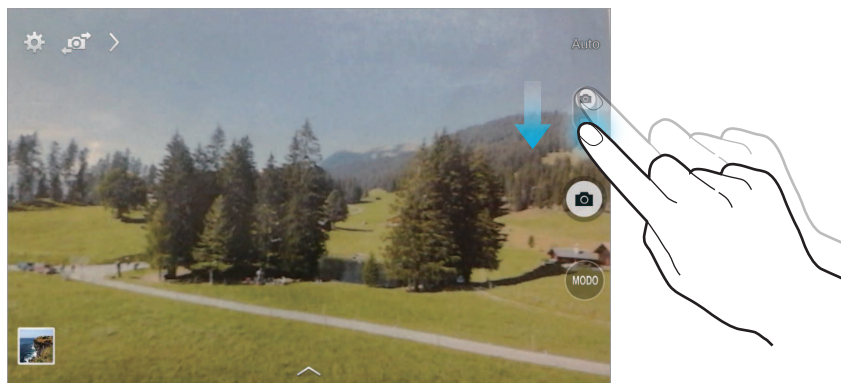

- La messa a fuoco manuale non è disponibile nella modalità video.
- Lo zoom potrebbe non essere disponibile quando registrerete con la risoluzione massima.

Modalità registrazione

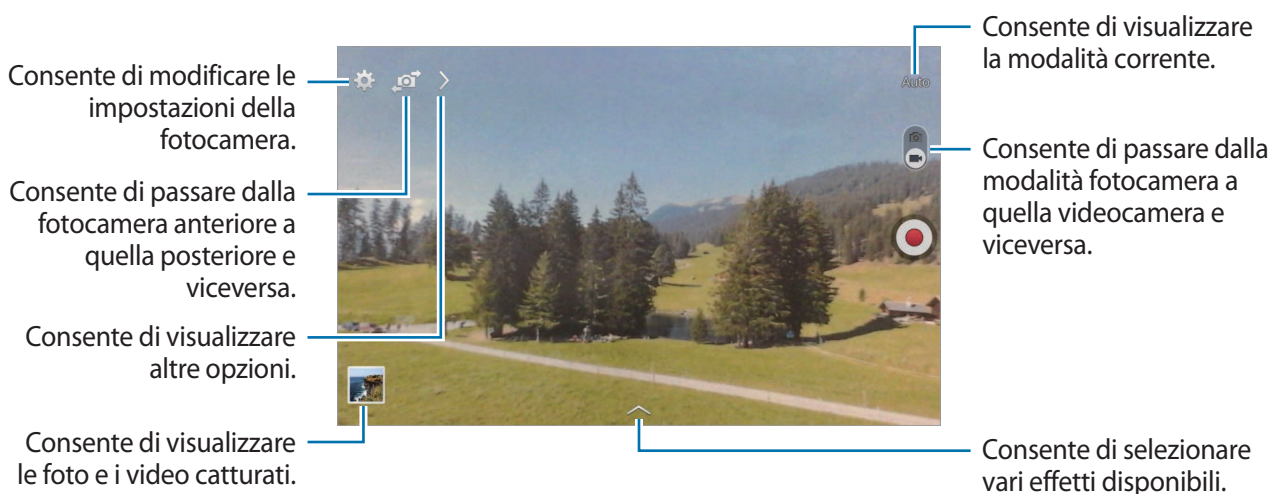

Toccate  →  per cambiare la modalità di registrazione.

- **Normale:** utilizzate questa modalità per una qualità normale.
- **Limite per email:** utilizzate questa modalità per ridurre la qualità di registrazione per l'invio tramite e-mail.

Aumento e diminuzione dello zoom

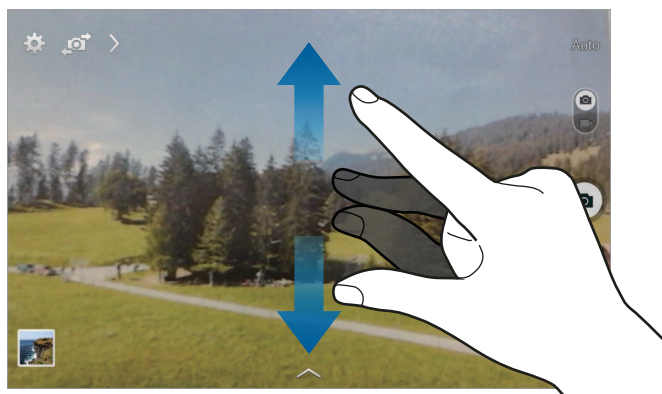

Utilizzate uno dei seguenti metodi:

- Utilizzate il tasto Volume per aumentare o diminuire lo zoom.
- Allontanate due dita sul touch screen per ingrandire, riavvicinatele per ridurre lo zoom.



L'aumento o la diminuzione dello zoom è disponibile anche durante la registrazione di un video.



Scatto condiviso

Toccate  → , quindi selezionate una delle seguenti opzioni:

- **Scatto condiviso:** consente di inviare una foto direttamente ad un altro dispositivo tramite Wi-Fi Direct.
- **Condivisione foto amici:** consente di impostare il riconoscimento di un volto etichettato in una foto e di inviarla a quella persona.
- **Mirino remoto:** consente di controllare la fotocamera in remoto.

Controllo della fotocamera in remoto

Impostate il dispositivo come mirino per controllare la fotocamera in remoto.

Toccate  →  → **Mirino remoto**, quindi effettuate la connessione tra dispositivo e fotocamera utilizzando Wi-Fi Direct. Toccate  per scattare una foto in remoto utilizzando il dispositivo come mirino.

Configurazione delle impostazioni per la fotocamera

Toccate  per configurare le impostazioni della fotocamera. Non tutte le seguenti opzioni sono disponibili in entrambe le modalità fotocamera e videocamera. Le opzioni disponibili potrebbero variare in base alla modalità utilizzata.

- **Dimensioni foto / Dimensione video:** consente di selezionare un tipo di risoluzione. Impostate una risoluzione maggiore per una migliore resa dell'immagine, tuttavia un'immagine ad alta risoluzione occuperà più memoria.
- **Misurazione:** consente di selezionare un metodo di misurazione. Questo determina come vengono calcolati i valori di luce. **Calibrato al centro** consente di misurare la luce al centro della scena. **Spot** misura il valore di luce in una posizione specifica. **Matrice** fa la media della scena completa.
- **Tag posizione:** consente di allegare alla foto un tag GPS di posizione.



- Il segnale GPS potrebbe essere più debole se vi trovaste tra edifici, nei sottopassaggi o in presenza di cattive condizioni atmosferiche.
- La vostra posizione comparirà sulle foto quando le caricherete su internet, per evitarlo dovete disattivare l'impostazione tag GPS.
- **Anteprima:** consente di visualizzare le foto o i video dopo averli realizzati.
- **Tasto volume:** consente di utilizzare il tasto Volume per regolare l'otturatore o la funzione zoom.
- **Timer autoscatto:** consente di impostare un tempo predefinito prima di scattare automaticamente una foto o avviare la registrazione di un video.
- **Bilanciamento bianco:** consente di selezionare un bilanciamento del bianco adeguato, in modo che la gamma di colore delle immagini risulti più vicina alla realtà. Queste impostazioni sono state pensate per situazioni di luce specifiche. Queste impostazioni sono simili alle regolazioni di bilanciamento del bianco nelle fotocamere professionali.
- **Luminosità:** consente di modificare la luminosità.

- **Linee guida:** consente di visualizzare nel mirino una griglia di supporto nella composizione dell'immagine quando selezionate i soggetti.
- **Nome file contestuale:** consente di impostare la visualizzazione dei file contestuali sulla fotocamera. Attivate questa opzione per utilizzare Tagga un amico in **Galleria**.
- **Salva come capovolto:** consente di invertire l'immagine per creare un'immagine speculare della scena originale.
- **Memorizzazione:** consente di selezionare in quale memoria salvare le foto.
- **Ripristina:** consente di ripristinare le impostazioni di fabbrica della fotocamera.
- **Guida:** consente di accedere alle informazioni per l'utilizzo della fotocamera.

Collegamenti

Riorganizzate i collegamenti per accedere facilmente alle varie opzioni della fotocamera.

Toccate  e tenete premuta un'icona di collegamento.

Tenete premuta un'opzione e trascinatela nello slot in cima al touch screen.

Galleria

Utilizzate questa applicazione per visualizzare immagini e video.

Toccate **Galleria** nel menu Applicazioni.



- In base alla versione software installata sul dispositivo, alcuni formati di file potrebbero non essere supportati.
- Alcuni file potrebbero non essere riprodotti correttamente in base al tipo di codifica utilizzato.

Visualizzazione delle immagini

Avviando l'applicazione **Galleria** visualizzerete tutte le cartelle. Quando da un'applicazione come **E-mail** salvate un'immagine, verrà creata automaticamente la cartella di **Download**. Allo stesso modo, l'acquisizione di uno screenshot creerà automaticamente la cartella **Screenshots**. Selezionate una cartella per aprirla.

In una cartella potete visualizzare le immagini per data di creazione. Selezionate un'immagine per visualizzarla a tutto schermo.

Scorrete a sinistra o a destra per visualizzare l'immagine precedente o successiva.

Aumento e diminuzione dello zoom

Utilizzate uno dei seguenti metodi per ingrandire un'immagine:

- Toccate due volte un qualsiasi punto per ingrandire.
- Allontanate due dita su un qualsiasi punto per ingrandire. Avvicinate due dita per ridurre, o toccate due volte per tornare alla dimensione di partenza.

Riproduzione dei video

I file video mostrano l'icona  sull'anteprima. Selezionate un video da guardare, quindi toccate .

Modifica di un video

Selezionate un video e toccate . Spostate la parentesi iniziale sul punto di inizio desiderato, spostate la parentesi finale sul punto di termine desiderato, quindi salvate il video.

Modifica delle immagini

Quando state visualizzando un'immagine, toccate  ed utilizzate le seguenti funzioni:

- **Preferiti:** consente di aggiungere all'elenco preferiti.
- **Presentazione:** consente di avviare una presentazione con le immagini della cartella corrente.
- **Cornice foto:** consente di aggiungere una cornice ed una nota all'immagine. L'immagine modificata verrà salvata nella cartella **Photo frame**.
- **Nota foto:** consente di scrivere una nota sul retro dell'immagine. Toccate  per modificare la nota.
- **Copia negli appunti:** consente di copiare negli appunti.



- **Stampa:** consente di stampare l'immagine collegando il dispositivo a una stampante. Alcune stampanti potrebbero non essere compatibili con il dispositivo.
- **Rinomina:** consente di rinominare il file.
- **Condivisione foto amici:** consente di inviare l'immagine ad una persona il cui volto è stato taggato nell'immagine.
- **Ruota a sinistra:** consente di ruotare in senso antiorario.
- **Ruota a destra:** consente di ruotare in senso orario.
- **Ritaglia:** consente di ritagliare e salvare l'immagine.
- **Imposta come:** consente di impostare l'immagine come sfondo o immagine di contatto.
- **Dettagli:** consente di visualizzare i dettagli dell'immagine.
- **Impostazioni:** consente di modificare le impostazioni della Galleria.

Immagine preferite

Mentre visualizzate un'immagine, toccate  → **Preferiti** per aggiungere l'immagine all'elenco preferiti.



Eliminazione delle immagini

Utilizzate uno dei seguenti metodi:

- In una cartella, toccate  → **Seleziona elemento**, selezionate le immagini, quindi toccate .
- Quando state visualizzando un'immagine, toccate .

Condivisione delle immagini

Utilizzate uno dei seguenti metodi:

- In una cartella, toccate  → **Seleziona elemento**, selezionate le immagini, quindi toccate  per inviarle ad altri o condividerle tramite social network.
- Mentre visualizzate un'immagine, toccate  per inviarla ad altri o condividerla tramite un social network.

Impostazione come sfondo

Mentre visualizzate un'immagine, toccate  → **Imposta come** per impostare l'immagine come sfondo o assegnarla ad un contatto.

Tag per i volti

Quando visualizzate un'immagine, toccate  → **Impostazioni** → **Tag** e quindi selezionate **Tag volti**. Una cornice gialla comparirà intorno al volto riconosciuto. Selezionate il volto, toccate **Aggiungi nome**, quindi selezionate o aggiungete un contatto.

Quando il tag volto comparirà su un'immagine, toccatelo e utilizzate le opzioni disponibili, come l'invio di messaggi istantanei o e-mail.



Il riconoscimento potrebbe non riuscire in base all'angolazione del volto, alla sua dimensione, al colore della pelle, all'espressione del volto, alle condizioni di luce o agli accessori indossati dal soggetto.

Info immagine

Tocate  → **Impostazioni** → **Tag** → **Info immagine**, quindi trascinate l'interruttore **Info immagine** verso destra per visualizzare un tag contestuale (meteo, posizione, data e nome della persona) quando aprite un'immagine.

Creazione delle cartelle

Create una cartella per organizzare le immagini o i video salvati sul dispositivo. Potete copiare o spostare i file da una cartella ad un'altra.

Per creare una nuova cartella, toccate . Inserite un nome per la cartella, toccate **OK**, quindi selezionate le immagini o i video. Tenete premuta un'immagine o un video selezionato, trascinatelo nella nuova cartella, quindi toccate **Fatto**. Tocate **Copia** per copiare o **Sposta** per spostare.

Video

Utilizzate questa applicazione per riprodurre file video.

Toccate **Video** nel menu Applicazioni.



- In base alla versione software installata sul dispositivo, alcuni formati di file potrebbero non essere supportati.
- Alcuni file potrebbero non essere riprodotti correttamente in base al tipo di codifica utilizzato.

Riproduzione dei video

Selezionate un video da riprodurre.



Eliminazione dei video

Toccate  → **Elimina**, selezionate i video, quindi toccate **Elimina**.

Condivisione dei video

Tocate  → **Condividi**, selezionate i video, toccate **Fatto**, quindi selezionate un metodo di condivisione.

Utilizzo del lettore video Popup

Questa funzione vi consente di utilizzare altre applicazioni durante l'uso del lettore video, senza doverlo chiudere. Mentre guardate un video, toccate  per visualizzare e ridimensionare il video in riproduzione.

Allontanate due dita sul touch screen per ingrandire il lettore, riavvicinate le dita per ridurlo. Per spostare il lettore, trascinatelo in un'altra posizione.

YouTube

Utilizzate questa applicazione per guardare video dal sito Web YouTube.

Tocate **YouTube** nel menu Applicazioni.



La disponibilità di questa applicazione potrebbe variare in base al Paese o al gestore telefonico.

Visualizzazione dei video



Tocate , quindi inserite una parola chiave. Selezionate un risultato di ricerca per guardare un video.

Tocate lo schermo, toccate , quindi ruotate il dispositivo in orizzontale per la visualizzazione a schermo intero.

Condivisione dei video

Selezionate il video che volete condividere, toccate , quindi selezionate un metodo di condivisione.

Caricamento dei video

Tocate  → **Video caricati** → , selezionate un video, inserite le informazioni relative al video, e quindi toccate **CARICA**.

Store, Hub applicazioni e contenuti

Play Store

Utilizzate questa applicazione per acquistare e scaricare applicazioni e giochi ottimizzati per il vostro dispositivo.

Toccate **Play Store** nel menu Applicazioni.



La disponibilità di questa applicazione potrebbe variare in base al Paese o al gestore telefonico.

Installazione delle applicazioni

Sfogliate le applicazioni per categoria oppure toccate  per effettuare la ricerca con una parola chiave.

Selezionate un'applicazione per visualizzarne le informazioni. Per scaricarla, toccate **INSTALLA**. Se l'applicazione è a pagamento, toccate il prezzo e seguite le istruzioni visualizzate per completare la procedura di acquisto.



- Quando sarà disponibile un'aggiornamento per le applicazioni installate, un'icona comparirà in cima allo schermo per informarvi dell'aggiornamento. Aprite il pannello delle notifiche e toccate l'icona per aggiornare l'applicazione.
- Per installare le applicazioni scaricate da altre sorgenti, nel menu Applicazioni, toccate **Impostaz.** → **Generale** → **Sicurezza** → **Sorgenti sconosciute**.

Disinstallazione delle applicazioni

Potete disinstallare le applicazioni acquistate su **Play Store**.

Toccate  → **Le mie app**, selezionate l'applicazione che volete disinstallare sull'elenco delle applicazioni installate, quindi toccate **DISINSTALLA**.

Samsung Apps

Utilizzate questa applicazione per acquistare e scaricare applicazioni ottimizzate per dispositivi Samsung. Per maggiori informazioni, visitate il sito apps.samsung.com.

Toccate **Samsung Apps** nel menu Applicazioni.



La disponibilità di questa applicazione potrebbe variare in base al Paese o al gestore telefonico.

Installazione delle applicazioni

Sfogliate le applicazioni per categoria. Toccate **CATEGORIE** per selezionare una categoria.

Per cercare un'applicazione, toccate  in cima al touch screen, quindi inserite una parola chiave nel campo di ricerca.

Selezionate un'applicazione per visualizzarne le informazioni. Per scaricarla, toccate **Gratis**. Se l'applicazione è a pagamento, toccate il prezzo e seguite le istruzioni visualizzate per completare la procedura di acquisto.



Quando sarà disponibile un'aggiornamento per le applicazioni installate, un'icona comparirà in cima allo schermo per informarvi dell'aggiornamento. Aprite il pannello delle notifiche e toccate l'icona per aggiornare l'applicazione.

Play Books

Utilizzate questa applicazione per leggere e scaricare file di libri.

Toccate **Play Books** nel menu Applicazioni.



La disponibilità di questa applicazione potrebbe variare in base al Paese o al gestore telefonico.

Play Movies

Utilizzate questa applicazione per guardare, scaricare e noleggiare film o spettacoli televisivi.

Toccate **Play Movies** nel menu Applicazioni.



La disponibilità di questa applicazione potrebbe variare in base al Paese o al gestore telefonico.

Play Music

Utilizzate questa applicazione per ascoltare musica sul dispositivo o riprodurla in streaming dal servizio cloud di Google.

Toccate **Play Music** nel menu Applicazioni.



La disponibilità di questa applicazione potrebbe variare in base al Paese o al gestore telefonico.

Play Games

Utilizzate questa applicazione per scaricare giochi e utilizzarli.

Toccate **Play Games** nel menu Applicazioni.



La disponibilità di questa applicazione potrebbe variare in base al Paese o al gestore telefonico.

Play Edicola

Utilizzate questa applicazione per acquistare o abbonarvi a giornali o riviste.

Toccate **Play Edicola** nel menu Applicazioni.



La disponibilità di questa applicazione potrebbe variare in base al Paese o al gestore telefonico.

Utilità

Promemoria

Utilizzate questa applicazione per registrare informazioni importanti da salvare e visualizzare successivamente.

Toccate **Promemoria** nel menu Applicazioni.



Aggiunta e gestione delle categorie

Create delle categorie per ordinare e gestire i promemoria.

Per aggiungere una nuova categoria, toccate  → **Aggiungi categoria**, inserite il nome di una categoria, quindi toccate **OK**.



Per eliminare una categoria, toccate  → **Modifica categorie**, quindi toccate  accanto alla categoria.

Per rinominare una categoria, selezionate una categoria, toccate  → **Rinomina categoria**, inserite un nuovo nome per la categoria, quindi toccate **OK**.

Per modificare l'ordine delle categorie, toccate  → **Modifica categorie**, quindi toccate  accanto a una categoria e trascinatelo in alto o in basso in un'altra posizione.

Composizione dei promemoria

Toccate  nell'elenco dei promemoria e inserite un promemoria. Durante la composizione di un promemoria, utilizzate le seguenti opzioni:

-  : consente di creare o di impostare una categoria.
-  : consente di inserire delle immagini.
-  : consente di creare una registrazione vocale da inserire.



Per salvare il promemoria, toccate **Salva**.



Per modificare un promemoria, toccate un promemoria, quindi toccate il contenuto del promemoria.

Sfogliare i promemoria

Sfogliate le miniature dei promemoria scorrendo in alto o in basso.

Per cercare una promemoria, toccate .

Per inviare un promemoria ad altri, toccate  → **Seleziona**, selezionate un promemoria, quindi toccate .

Per stampare i promemoria collegando il dispositivo ad una stampante, toccate  → **Seleziona**, selezionate i promemoria, quindi toccate . Alcune stampanti potrebbero non essere compatibili con il dispositivo.

Per eliminare i promemoria, toccate  → **Seleziona**, selezionate i promemoria, quindi toccate .

Visualizzazione di un promemoria

Toccate la miniatura di un promemoria per aprirlo.

Per eliminare il promemoria, toccate .

Per inviare il promemoria ad altri, toccate .

Per stampare il promemoria collegando il dispositivo ad una stampante, toccate . Alcune stampanti potrebbero non essere compatibili con il dispositivo.

Calendario

Utilizzate questa applicazione per gestire eventi e attività.

Toccate **Calendario** nel menu Applicazioni.

Creazione di eventi o attività

Toccate , quindi utilizzate uno dei seguenti metodi:

- **Evento:** consente di inserire un evento con un'impostazione di ripetizione opzionale.
- **Attività:** consente di inserire un'attività con un'impostazione di priorità opzionale.

Per aggiungere un evento o un'attività più rapidamente, toccate una data per selezionarla, quindi toccatela di nuovo.

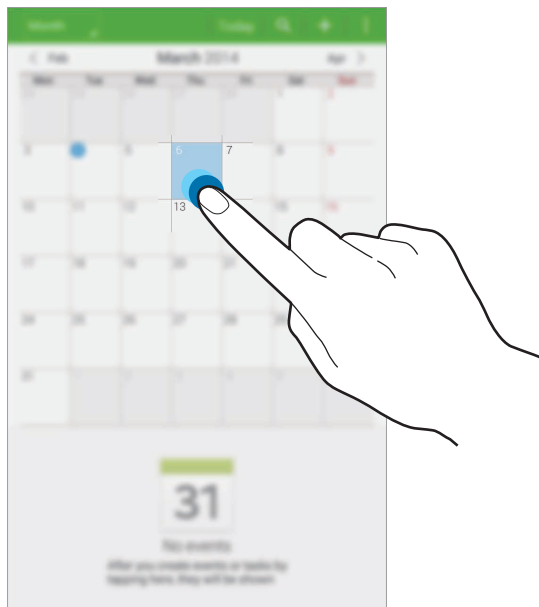

Inserite un titolo e specificate il calendario da utilizzare o con cui effettuare la sincronizzazione. Quindi toccate **Modifica dettagli evento** oppure **Mod. dettagli attività** per aggiungere più dettagli, come la frequenza con cui l'evento si dovrà ripetere, il preavviso o dove si svolgerà.

Invitate gli altri all'evento inviando un'e-mail. Inserite l'indirizzo e-mail nel campo **Partecipanti**, oppure toccate  per aprire la rubrica.

Potete allegare una mappa indicante il luogo dell'evento. Inserite il luogo nel campo **Luogo**, toccate  vicino al campo, quindi puntate la posizione precisa tenendola premuta sulla mappa che compare.

Sincronizzazione con Google Calendar

Nel menu Applicazioni, toccate **Impostaz.** → **Generale** → **Account** → **Google** sotto **ACCOUNT**, selezionate l'account Google, quindi spuntate **Sincronizza Calendario**.

Per sincronizzare manualmente, nel menu Applicazioni, toccate **Calendario** →  → **Sincronizza**.

Per visualizzare gli eventi o le attività sincronizzate, toccate  → **Calendari**, quindi spuntate l'account Google.

Modifica della visualizzazione del calendario

Tocate in alto a sinistra sullo schermo, quindi selezionate uno dei diversi tipi di visualizzazione del calendario, tra anno, mese, settimana e altro.

Ricerca di eventi o attività

Tocate , quindi inserite una parola chiave da cercare.

Per visualizzare gli eventi o le attività del giorno, toccate **Oggi** in cima allo schermo.

Eliminazione di eventi o attività

Selezionate un evento o un'attività, quindi toccate  → **Elimina**.

Condivisione di eventi o attività

Selezionate un evento o un'attività, toccate  → **Condividi**, quindi selezionate un metodo di condivisione.

Dropbox



Utilizzate questa applicazione per salvare e condividere file con altri dispositivi tramite la memoria cloud di Dropbox. Quando salverete un file su Dropbox, il dispositivo si sincronizzerà automaticamente con il server Web e con gli altri computer su cui è installato Dropbox.



Tocate **Dropbox** nel menu Applicazioni.





La disponibilità di questa applicazione potrebbe variare in base al Paese o al gestore telefonico.

Accedete al vostro account Dropbox. Se non ne possedete uno, create un account Dropbox.

Dopo aver attivato Dropbox, toccate **Attiva caricamento fotocamera** per caricare automaticamente su Dropbox le foto e i video catturati con la fotocamera del dispositivo. Per visualizzare le foto o i video caricati, toccate . Per condividere o eliminare i file o creare un album, toccate , quindi selezionate i file.

Per caricare file su Dropbox, toccate  →  → **Carica qui** → **Foto e video** oppure **Altri file**. Per aprire file su Dropbox, selezionate un file.

Durante la visualizzazione di un'immagine o di un video, toccate  per aggiungerlo all'elenco preferiti. Per aprire i file nell'elenco preferiti, toccate .

Per visualizzare le notifiche, toccate .

Cloud

Utilizzate questa funzione per sincronizzare i file con l'account Samsung o Dropbox.

Nel menu Applicazioni, toccate **Impostaz.** → **Generale** → **Cloud**.



La disponibilità di questa funzione potrebbe variare in base al Paese o al gestore telefonico.

Sincronizzazione con l'account Samsung

Toccate il vostro account Samsung oppure **Impostazioni sincronizzazione** per sincronizzare i file.

Sincronizzazione con Dropbox

Toccate **Collegamento a Dropbox**, quindi inserite l'account Dropbox. Seguite le istruzioni visualizzate per completare la configurazione.

Ad accesso effettuato, toccate **Consenti** e il dispositivo sincronizzerà automaticamente i file con Dropbox dopo ogni modifica effettuata.

Guida

Utilizzate questa applicazione per creare e modificare documenti e condividerli con altri tramite la memoria Google Drive. Quando create documenti o caricate file su Google Drive, il dispositivo si sincronizza automaticamente con il server Web e con gli altri computer su cui è installato Google Drive. Accedete ai vostri file senza doverli trasferire o scaricare.

Toccate **Drive** nel menu Applicazioni.



La disponibilità di questa applicazione potrebbe variare in base al Paese o al gestore telefonico.

Hancom Viewer

Utilizzate questa applicazione per visualizzare documenti in vari formati, compresi fogli di calcolo e presentazioni.

Toccate **Hancom Viewer** nel menu Applicazioni.







La disponibilità di questa applicazione potrebbe variare in base al Paese o al gestore telefonico.

Ricerca di documenti

Toccate **Apri** per esplorare un documento.

Durante l'esplorazione di un documento, utilizzate una delle seguenti opzioni:

-  : consente di creare una cartella.
-  : consente di recuperare i nuovi documenti.
-  : consente di ordinare i documenti e le cartelle.
-  : consente di modificare la modalità di visualizzazione.
-  : consente di selezionare i documenti o le cartelle.

Per cercare i documenti utilizzati di recente, toccate **Documenti recenti**.

Lettura dei documenti

Toccate un documento in **Documenti recenti** o in una cartella.

Toccate  o , quindi utilizzate una delle seguenti funzioni:

Elaboratore di testo

- **Trova:** consente di cercare del testo.
- **Zoom:** consente di modificare la dimensione di visualizzazione del file.
- **Informazioni documento:** consente di visualizzare i dettagli del documento come titolo, data ed autore.
- **Stampa:** consente di stampare il documento collegando il dispositivo ad una stampante. Alcune stampanti potrebbero non essere compatibili con il dispositivo.
- **Invia:** consente di inviare il documento ad altri o di condividerlo.
- **Modifica:** consente di modificare il documento. Per utilizzare questa funzione, dovete scaricare e installare l'applicazione richiesta.
- **Guida:** consente di visualizzare le informazioni relative a Hancom Viewer.

Presentazione

- **Trova:** consente di cercare del testo.
- **Zoom:** consente di modificare la dimensione di visualizzazione del file.
- **Informazioni documento:** consente di visualizzare i dettagli del documento come titolo, data ed autore.
- **Presentazione:** consente di avviare una presentazione dalla prima pagina.
- **Dalla diapositiva corrente:** consente di avviare una presentazione dalla pagina corrente.
- **Mostra visualizzazione Relatore:** consente di visualizzare gli strumenti di presentazione sul dispositivo quando è collegato a un monitor esterno.
- **Stampa:** consente di stampare il documento collegando il dispositivo ad una stampante. Alcune stampanti potrebbero non essere compatibili con il dispositivo.
- **Invia:** consente di inviare il documento ad altri o di condividerlo.
- **Modifica:** consente di modificare il documento. Per utilizzare questa funzione, dovete scaricare e installare l'applicazione richiesta.
- **Guida:** consente di visualizzare le informazioni relative ad Hancom Viewer.

Foglio di calcolo

- **Trova:** consente di cercare del testo.
- **Zoom:** consente di modificare la dimensione di visualizzazione del file.
- **Informazioni documento:** consente di visualizzare i dettagli del documento come titolo, data ed autore.
- **Ordina:** consente di ordinare le celle in base a criteri specifici.
- **Mostra formule:** consente di visualizzare nelle cellule le formule invece dei relativi risultati calcolati.
- **Blocca riquadri:** consente di mantenere al suo posto la riga selezionata.
- **Griglia:** consente di nascondere o mostrare la griglia.
- **Mostra tutti i commenti:** consente di nascondere o mostrare i promemoria sul documento.
- **Area di stampa:** consente di selezionare un'area da stampare.
- **Stampa:** consente di stampare il documento collegando il dispositivo ad una stampante. Alcune stampanti potrebbero non essere compatibili con il dispositivo.
- **Invia:** consente di inviare il documento ad altri o di condividerlo.
- **Modifica:** consente di modificare il documento. Per utilizzare questa funzione, dovete scaricare e installare l'applicazione richiesta.
- **Guida:** consente di visualizzare le informazioni relative ad Hancom Viewer.

PDF

- **Cerca:** consente di cercare del testo.
- **Invia:** consente di inviare il documento ad altri o di condividerlo.
- **Proprietà:** consente di visualizzare i dettagli del documento come titolo, data ed autore.
- **Zoom:** consente di modificare la dimensione di visualizzazione del file.
- **Nascondi commenti:** consente di nascondere o mostrare i commenti sul documento.
- **Scorrimento pagina verticale / Visualizzazione continua / Scorrimento pagina orizzontale:** consente di modificare la modalità di visualizzazione.
- **Visualizzazione Lettura:** consente di visualizzare solo i contenuti del documento senza margini.
- **Vai alla pagina:** consente di passare ad una pagina specifica.
- **Segnalibri:** consente di visualizzare i segnalibri sul documento.
- **Stampa:** consente di stampare il documento collegando il dispositivo ad una stampante. Alcune stampanti potrebbero non essere compatibili con il dispositivo.

Sveglia

Utilizzate questa applicazione per impostare le sveglie per eventi importanti.

Tocate **Sveglia** nel menu Applicazioni.

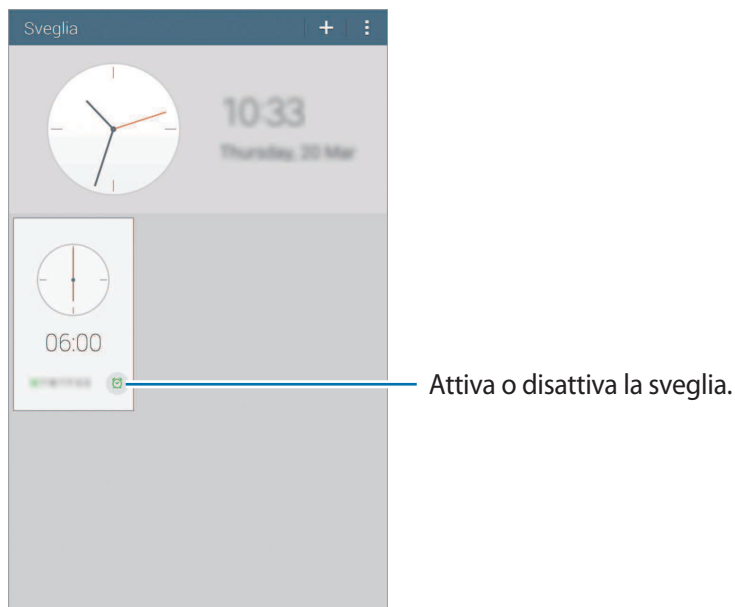



Impostazione delle sveglie

Tocate **+**, impostate l'ora di attivazione della sveglia, selezionate i giorni in cui l'evento si dovrà ripetere, quindi toccate **Salva**.

- **Sveglia località:** consente di impostare una località. La sveglia si attiverà solo quando sarete nella località.
- **Sospendi:** consente di impostare quante volte la sveglia dovrà ripetersi dopo l'orario stabilito e il relativo intervallo.
- **Sveglia Smart:** consente alla sveglia di attivarsi a basso volume alcuni minuti prima dell'ora preimpostata, per poi aumentare gradualmente d'intensità.

Interruzione delle sveglie

Trascinate  fuori dal cerchio per interrompere una sveglia. Trascinate  fuori dal cerchio per ripetere la sveglia dopo un periodo specificato.

Eliminazione delle sveglie

Toccate  → **Elimina**, selezionate le sveglie, quindi toccate **Fatto**.

Fusi orari

Utilizzate questa applicazione per controllare l'ora della maggior parte delle città del mondo.



Toccate **Fusi orari** nel menu Applicazioni.

Creazione di un fuso orario

Toccate  e inserite il nome di una città o selezionate una città dall'elenco città.

Per applicare l'ora legale, toccate  → **Seleziona**, selezionate un orologio, quindi toccate .

Eliminazione dei fusi orari

Toccate  → **Seleziona**, selezionate gli orologi, quindi toccate .

Calcolatrice

Utilizzate questa applicazione per effettuare calcoli semplici o complessi.

Toccate **Calcolatrice** nel menu Applicazioni.

Ruotate il dispositivo posizionandolo in orizzontale per utilizzare la calcolatrice scientifica. Se

Rotazione schermo é disattivata, toccate  → **Calcolatrice scientifica**.

Per visualizzare la cronologia di calcolo, toccate  per nascondere la tastiera.

Per cancellare la cronologia, toccate  → **Cancella cronologia**.

S Voice

Utilizzate questa applicazione per comandare vocalmente il vostro dispositivo in modo da poter eseguire numerose funzioni.

Toccate **S Voice** nel menu Applicazioni. In alternativa, premete due volte il tasto Home.



- La disponibilità di questa applicazione potrebbe variare in base al Paese o al gestore telefonico.
- Questa applicazione non è supportata in alcune lingue.

Ecco alcuni esempi di comandi vocali:

- Apri musica
- Avvia calcolatrice
- Controlla programma

Suggerimenti per migliorare il riconoscimento vocale

- Parlate chiaramente.
- Parlate in luoghi silenziosi.
- Non utilizzate parole offensive o gergali.
- Evitate di parlare con accenti dialettali.

Il dispositivo potrebbe non riconoscere i comandi o eseguire comandi indesiderati in base all'ambiente circostante o al modo in cui parlate.

Google

Utilizzate questa applicazione per effettuare ricerche sul Web, ma anche all'interno del dispositivo.

Toccate **Google** nel menu Applicazioni.



La disponibilità di questa applicazione potrebbe variare in base al Paese o al gestore telefonico.

Ricerca di un contenuto

Toccate il campo di ricerca, quindi inserite una parola chiave. In alternativa, toccate , quindi pronunciate una parola chiave.

Google Now

Avviate la ricerca Google per visualizzare le schede di Google Now, che mostrano informazioni come il meteo corrente, trasporto pubblico, appuntamenti e altre informazioni.

Quando aprite la ricerca Google per la prima volta, eseguite l'accesso a Google Now. Per modificare le impostazioni di Google Now, toccate  → **Impostazioni**, quindi trascinate il cursore **Google Now** verso sinistra o destra.

Ricerca vocale

Utilizzate questa applicazione per cercare pagine Web con la voce.

Toccate **Ricerca vocale** nel menu Applicazioni.



La disponibilità di questa applicazione potrebbe variare in base al Paese o al gestore telefonico.

Pronunciate una parola chiave o una frase quando **Parla ora** compare sullo schermo.

Archivio

Utilizzate questa applicazione per accedere a tutti i tipi di file memorizzati sul dispositivo, tra cui immagini, video e musica.

Toccate **Archivio** nel menu Applicazioni.

Visualizzazione dei file

I file memorizzati nel dispositivo sono ordinati per criteri. Dal pannello sinistro dello schermo, selezionate una delle seguenti categorie:











- **Orario:** consente di visualizzare i file che sono raggruppati per data.
- **Cartelle preferite:** consente di visualizzare i collegamenti alle cartelle.
- **Cartelle:** consente di visualizzare i file memorizzati nella memoria interna o in una scheda di memoria ed i collegamenti ai server FTP.
- **Categorie:** consente di visualizzare file ordinati per tipologia.
- **Applicazioni:** consente di visualizzare i file memorizzati o creati in applicazioni specifiche.

Selezionate una categoria, quindi selezionate un file o cartella per aprirla.

Dopo aver selezionato una categoria, toccate , quindi utilizzate una delle seguenti opzioni:

- **Seleziona:** consente di selezionare file o cartelle.
- **Ordina per:** consente di ordinare i file o le cartelle.
- **Aggiungi a Cartelle preferite:** consente di aggiungere un collegamento a una cartella in **Cartelle preferite**.
- **Agg. collegamento a Home:** consente di aggiungere un collegamento a un file o cartella nella schermata Home.
- **Aggiungi FTP:** consente di aggiungere un collegamento a server FTP in **Cartelle**.
- **Ricerca dispositivi vicini:** consente di cercare i dispositivi su cui è attivata la condivisione multimediale.
- **Opzioni di visualizzazione:** consente di modificare le opzioni del display.

Toccate  → **Seleziona**, selezionate un file o una cartella, quindi utilizzate una delle seguenti funzioni:

-  : consente di inviare i file ad altri o condividerli.
-  : consente di eliminare file o cartelle.
-  : consente di spostare file e cartelle in un'altra cartella.
-  : consente di copiare file o cartelle in un'altra cartella.
-  → **Vai a cartella**: consente di andare alla cartella in cui si trova il file selezionato.
-  → **Rinomina**: consente di rinominare un file o una cartella.
-  → **Aggiungi a Cartelle preferite**: consente di aggiungere un collegamento a una cartella in Cartelle preferite.
-  → **Agg. collegamento a Home**: consente di aggiungere un collegamento a un file o cartella nella schermata Home.
-  → **Comprimi**: consente di comprimere i file o le cartelle per creare un file zip.
-  → **Dettagli**: consente di visualizzare i dettagli di file o cartelle.

Ricerca di un file

Toccate , quindi inserite i criteri di ricerca.

Visualizzazione delle informazioni di memoria

Toccate  per visualizzare le informazioni di memoria per il vostro dispositivo e scheda di memoria.

Modifica della modalità di visualizzazione

Toccate  per modificare la modalità di visualizzazione.

Creazione di cartelle

Toccate , inserite un nome per la cartella, e quindi toccate **OK**.

Aggiunta dei collegamenti alle cartelle

Aggiungete un collegamento alle cartelle usate con maggiore frequenza in **Cartelle preferite**.

Selezionate una cartella e toccate  → **Aggiungi a Cartelle preferite**.

Aggiunta di collegamenti al server FTP sul dispositivo

Aggiungete il collegamento a un server FTP in **Cartelle**. Toccate  → **Aggiungi FTP**, inserite i dettagli del server FTP, e quindi toccate **Fatto**.

Navigazione e Luoghi

Maps

Utilizzate questa applicazione per individuare la posizione geografica del dispositivo, cercare indirizzi, luoghi ed ottenere informazioni di carattere geografico.

Toccate **Maps** nel menu Applicazioni.



La disponibilità di questa applicazione potrebbe variare in base al Paese o al gestore telefonico.

Ricerca delle località

Consente di ricercare luoghi inserendo un indirizzo o una parola chiave. Una volta trovato il luogo, selezionatelo per visualizzarne le informazioni dettagliate. Per ulteriori informazioni, fate riferimento alla guida.

Indicazioni per una destinazione

Toccate **Y** per impostare il luogo di partenza e di arrivo, quindi selezionate un metodo di viaggio. Il dispositivo visualizza i percorsi per giungere a destinazione.

Impostazioni

Menu Impostazioni

Configurate il dispositivo impostando le opzioni relative alle applicazioni, oppure aggiungendo uno o più account.

Toccate **Impostaz.** nel menu Applicazioni.

Connessioni

Wi-Fi

Attivate la connessione Wi-Fi per connettervi ad una rete Wi-Fi ed accedere ad internet o ad altri dispositivi di rete.

Per utilizzare le opzioni, toccate .

- **Avanzate:** consente di personalizzare le impostazioni della rete Wi-Fi.
- **Pulsante WPS:** consente la connessione ad una rete Wi-Fi protetta tramite un tasto WPS.
- **Immissione PIN WPS:** consente la connessione ad una rete Wi-Fi protetta tramite un PIN WPS.
- **Guida:** consente di accedere alle informazioni guida relative alla connessione Wi-Fi.

Impostazione della connessione Wi-Fi in modalità standby

Dalle Impostazioni, toccate **Connessioni** → **Wi-Fi** →  → **Avanzate** → **Wi-Fi in standby**.

Impostazioni notifica di rete

Il dispositivo visualizza le reti Wi-Fi rilevate e mostra un'icona sulla barra di stato per notificarne la disponibilità.

Dalle Impostazioni, toccate **Connessioni** → **Wi-Fi** →  → **Avanzate** e spuntate **Notifica di rete** per attivare questa funzione.

Wi-Fi Direct

Wi-Fi Direct connette direttamente due dispositivi tramite una rete Wi-Fi senza richiedere un punto di accesso.

Dalle Impostazioni, toccate **Connessioni** → **Wi-Fi** → **Wi-Fi Direct**.

Bluetooth

Attivate il Bluetooth per scambiare dati a breve distanza.

Per utilizzare altre opzioni, toccate .

- **Timeout visibilità:** consente di impostare la durata di visibilità del dispositivo.
- **File ricevuti:** consente di visualizzare i file ricevuti tramite Bluetooth.
- **Rinominare il dispositivo:** consente di modificare il nome del dispositivo.
- **Guida:** consente di accedere alle informazioni guida relative al Bluetooth.

Modalità offline

Disattivando le funzionalità di rete del dispositivo. Potete utilizzare soltanto i servizi che non richiedono l'accesso ad una rete.

Utilizzo dati

Monitorate il consumo dei dati utilizzati.

- **Periodo utilizzo dei dati:** consente di impostare un periodo di tempo in cui abilitare l'utilizzo del traffico dati.

Per utilizzare altre opzioni, toccate .

- **Sincroniz. dati auto:** consente di attivare o disattivare la sincronizzazione automatica delle applicazioni. Potete selezionare le informazioni da sincronizzare per ogni account in **Impostaz.** → **Generale** → **Account**.
- **Router Wi-Fi:** consente di selezionare hotspot Wi-Fi per evitarne l'utilizzo da parte delle applicazioni attive in background.

Posizione

Modificate le impostazioni relative alla vostra posizione.

- **Modalità:** consente di selezionare un metodo per raccogliere i dati della vostra posizione.
- **RICHIESTE DI POSIZIONE RECENTI:** consente di visualizzare quali app richiedono le informazioni relative alla vostra posizione corrente e il relativo consumo della batteria.
- **SERVIZI PER LA POSIZIONE:** consente di visualizzare i servizi di posizione utilizzati dal dispositivo.
- **Luoghi personali:** consente di configurare i profili da utilizzare per posizioni specifiche quando usate il GPS, la rete Wi-Fi o il Bluetooth per individuare la vostra posizione corrente.

Altre reti

Personalizzate le impostazioni per controllare la connessione con altri dispositivi o reti.

Stampa

Configurate le impostazioni relative ai plug-in per stampanti installati sul dispositivo. Potete cercare le stampanti disponibili o aggiungerne una manualmente per stampare i file tramite Wi-Fi o servizi cloud.

VPN

Configurate e connettetevi alle reti VPN (Virtual Private Networks).

Ethernet

Quando al dispositivo è collegato un adattatore Ethernet, è disponibile l'opzione Ethernet. Utilizzate questa opzione per attivare la funzione Ethernet e configurare le impostazioni di rete.

Dispositivi vicini

- **NOME DISPOSITIVO:** consente di visualizzare il nome del dispositivo.
- **Condivisione contenuti:** consente di condividere i contenuti con altri dispositivi.
- **Dispositivi consentiti:** consente di visualizzare l'elenco dei dispositivi che potranno accedere al vostro.
- **Dispositivi negati:** consente di visualizzare l'elenco dei dispositivi che non potranno accedere al vostro.
- **Destinazione download:** consente di selezionare una posizione di memoria per salvare i file multimediali.
- **Scar. da altri dispositivi:** consente di accettare gli upload da altri dispositivi.

Screen Mirroring

Attivate la condivisione dello schermo per visualizzare i contenuti riprodotti sul vostro dispositivo con altri dispositivi.

Dispositivo

Suono

Modificate le impostazioni relative ai suoni del dispositivo.

- **Volume:** consente di regolare il livello del volume per musica e video, toni di sistema e notifiche.
- **Notifiche:** consente di selezionare una suoneria per gli eventi, come messaggi ricevuti.
- **Feedback sonoro:** consente di impostare il suono che il dispositivo riprodurrà quando selezionerete un'applicazione o un'opzione sul touch screen.
- **Tono blocco schermo:** consente di impostare il suono che il dispositivo riprodurrà quando bloccherete o sbloccherete il touch screen.
- **APPLICAZIONI SAMSUNG:** consente di modificare le impostazioni di notifica per ciascuna applicazione.
- **Suono al tocco:** consente di impostare il suono che il dispositivo riprodurrà quando toccherete un tasto.
- **Adapt Sound:** consente di personalizzare l'audio durante le chiamate o l'ascolto di musica.

Schermo

Modificate le impostazioni relative allo schermo del dispositivo.

- **Luminosità:** consente di impostare la luminosità dello schermo.
- **Spegnimento schermo:** consente di impostare la durata della retroilluminazione dello schermo.
- **Pausa schermo:** consente di avviare uno screensaver quando il dispositivo è collegato ad una docking station da scrivania oppure è in carica.
- **Visualizza % batteria:** consente di visualizzare la percentuale di batteria rimanente.

Multischermo

Attivate il Multischermo per eseguire contemporaneamente più applicazioni sullo schermo.

- **Apertura in multischermo:** consente di attivare la funzione Multischermo quando si aprono i file da **Archivio** o **Video**.

Schermata di blocco

Consente di modificare le impostazioni relative alla schermata di blocco del dispositivo.

- **Blocco schermo:** consente di attivare il blocco dello schermo. Le seguenti opzioni potrebbero variare in base alla tipologia di blocco schermo selezionato.
- **Opzioni widget orologio:** consente di configurare le impostazioni per il widget orologio.
 - **Dimensioni orologio:** consente di modificare il formato dell'orologio.
 - **Mostra data:** consente di visualizzare la data insieme all'orologio.
- **Collegamenti:** consente di visualizzare e modificare i collegamenti alle applicazioni sulla schermata di blocco.



La disponibilità di questa funzione potrebbe variare in base al Paese o al gestore telefonico.

- **Testo personale:** consente di modificare il messaggio personale.
- **Info proprietario:** consente di inserire delle informazioni personali che verranno mostrate insieme all'orologio.
- **Effetto sblocco:** consente di selezionare un effetto di sblocco del touch screen.
- **Testo guida:** consente di visualizzare il testo guida sulla schermata di blocco.

Sfondo

Modificate le impostazioni dello sfondo.

- **Schermata Home:** consente di selezionare un'immagine di sfondo per la schermata Home.
- **Schermata di blocco:** consente di selezionare un'immagine di sfondo per la schermata di blocco.
- **Schermata Home e di blocco:** consente di selezionare un'immagine come sfondo sia per la schermata Home che per quella di blocco.

Carattere

Modificate le impostazioni relative al carattere.

- **Stile carattere:** consente di modificare il tipo di carattere per il testo visualizzato sullo schermo.
- **Dimensione carattere:** consente di modificare la dimensione dei caratteri di testo.

Pannello notifiche

Personalizzate gli elementi che compariranno sul pannello delle notifiche.

- **Luminosità e volume:** consente di visualizzare le barre di regolazione di luminosità e volume sul pannello delle notifiche.
- **Applicazioni consigliate:** consente di visualizzare sul pannello delle notifiche un elenco di applicazioni consigliate in base alle vostre azioni, come il collegamento di un auricolare al dispositivo.
- **Pulsanti impostaz. rapide:** consente di riorganizzare i tasti di impostazione rapida visualizzati sul pannello delle notifiche.

Accessibilità

I servizi di accessibilità sono funzioni speciali per chi ha disabilità fisiche. Accedete e prestate attenzione alle seguenti impostazioni per migliorare l'accessibilità al dispositivo.

- **Rotazione automatica:** consente di impostare la rotazione automatica dell'interfaccia quando ruotate il dispositivo.
- **Spegnimento schermo:** consente di impostare la durata della retroilluminazione dello schermo.
- **Pronuncia delle password:** consente di leggere ad alta voce le password che inserite con la funzione TalkBack attiva.
- **Modalità singolo tocco:** impostate questa funzione per controllare le notifiche toccando il tasto invece di trascinarlo.
- **Mostra collegamento:** consente di aggiungere un collegamento ad **Accessibilità** o **TalkBack** sul menu rapido che compare quando tenete premuto il tasto Accensione o spegnimento.
- **Gestisci accessibilità:** consente di esportare o importare le impostazioni di accessibilità per condividerle con altri dispositivi.
 - **Importa/Esporta:** consente di importare o esportare le impostazioni di accessibilità correnti come file.
 - **Condividi:** consente di inviare i file di impostazioni di accessibilità con altri.
- **TalkBack:** consente di attivare TalkBack, in grado di fornire feedback vocali.
- **Dimensione carattere:** consente di modificare la dimensione dei caratteri di testo.
- **Gesti di ingrandimento:** consente di aumentare e diminuire lo zoom con i gesti delle dita.
- **Colori negativi:** consente di invertire i colori dello schermo per migliorare la visibilità.

- **Regolazione colore:** consente di regolare la scala di colore per il touch screen quando il dispositivo stabilisce che non riconoscete i colori o avete difficoltà nel leggere i contenuti.
- **Promemoria di notifica:** consente di avvisarvi quando avete notifiche perse e di impostare un intervallo per la ripetizione degli avvisi.
- **Collegamento accessibilità:** consente di attivare TalkBack quando tenete premuto il tasto Accensione o spegnimento, quindi tenete premuto il touch screen con due dita.
- **Opzioni Da testo a voce:**
 - **MOTORE TTS PREFERITO:** consente di selezionare un motore per la sintesi vocale. Per modificare le impostazioni per i motori di sintesi vocale, toccate .
 - **Velocità riproduzione:** consente di selezionare una velocità per la funzione Da testo a voce.
 - **Ascolta un esempio:** consente di ascoltare un esempio di testo.
 - **Stato lingua predefinita:** consente di visualizzare lo stato della lingua predefinita per la funzione Da testo a voce.
- **Bilanciamento del suono:** consente di regolare il bilanciamento del suono quando utilizzate entrambi gli auricolari.
- **Audio mono:** consente di attivare il suono mono durante l'ascolto di contenuti audio con un solo auricolare.
- **Disattiva suoni:** consente di disattivare tutti i suoni del dispositivo.
- **Sottotitoli Google (CC):** consente di visualizzare le didascalie chiuse su contenuti supportati da Google e di modificare le impostazioni relative alle didascalie chiuse.
- **Sottotitoli Samsung (CC):** consente di visualizzare le didascalie chiuse su contenuti supportati da Google e di modificare le impostazioni relative alle didascalie chiuse.
- **Menu assistenza:** consente di mostrare nel pannello delle notifiche un'icona di aiuto che facilita l'accesso alle funzioni supportate da tasti esterni o funzionalità. Potete anche modificare il menu sull'icona di collegamento.
 - **Mano dominante:** consente di selezionare la mano sinistra o destra per un uso agevole del menu assistenza.
 - **Modifica:** consente di personalizzare gli elementi che compariranno sul menu assistenza.
- **Tempo pressione tasto:** consente di impostare l'intervallo di riconoscimento alla pressione del touch screen.
- **Controllo interazioni:** consente di attivare la modalità controllo interazione per limitare la reazione del dispositivo agli input in un'applicazione.

Modalità di blocco

Consente di selezionare quali notifiche saranno bloccate e per quanto tempo.

Controlli

Lingua e inserimento

Modificate le impostazioni relative alla lingua e all'inserimento del testo. La disponibilità di alcune opzioni potrebbe variare in base alla lingua selezionata.

Lingua

Selezionate una lingua per tutti i menu e le applicazioni.

Predefinito

Selezionate un tipo di tastiera predefinito per l'inserimento del testo.

Tastiera Samsung

Per modificare le impostazioni della tastiera Samsung, toccate .



Le opzioni disponibili potrebbero variare in base al Paese o al gestore telefonico.

- **Seleziona lingue di inserimento:** consente di selezionare le lingue per l'inserimento del testo.
- **Previsione testo:** consente di attivare la modalità di previsione del testo, che vi suggerirà le parole durante l'inserimento. Le impostazioni di previsione sono personalizzabili.
- **Sostituzione automatica:** consente di impostare la correzione delle parole errate o incomplete tramite il tocco della barra dello spazio o il segno di punteggiatura.
- **Maiuscole auto:** consente di impostare il dispositivo per l'inserimento automatico della prima lettera maiuscola dopo un punto, un punto interrogativo o esclamativo.
- **Interlinea automatica:** consente di inserire automaticamente uno spazio tra le parole.
- **Punteggiatura automatica:** consente di inserire un punto dopo che avrete toccato due volte la barra dello spazio.
- **Nessuno:** consente di disattivare la funzione di scorrimento della tastiera.
- **Inserimento continuo:** consente di inserire il testo scorrendo sulla tastiera.
- **Controllo cursore:** consente di attivare la navigazione smart sulla tastiera per muovere il cursore facendo scorrere la tastiera.

- **Suono:** consente di impostare il suono che il dispositivo riprodurrà al tocco di un tasto.
- **Anteprima carattere:** consente di visualizzare un'anteprima ingrandita del carattere selezionato.
- **Guida:** consente di accedere alle informazioni per l'utilizzo della tastiera Samsung.
- **Ripristino impostazioni:** consente di ripristinare le impostazioni predefinite della tastiera Samsung.

Google Digitazione vocale

Per modificare le impostazioni per l'inserimento vocale, toccate .

- **Scegli lingue:** consente di selezionare le lingue per l'inserimento del testo.
- **Blocca parole offensive:** consente di impedire il riconoscimento di parole offensive durante l'inserimento vocale.
- **Riconoscimento vocale offline:** consente di scaricare e installare i dati relativi alla lingua per l'inserimento vocale offline.

Riconoscimento vocale

Selezionate un servizio di riconoscimento vocale.



Questa funzione appare una volta che utilizzate un'applicazione di riconoscimento vocale.

Ricerca vocale

Per il riconoscimento vocale Samsung, utilizzate le seguenti opzioni:

- **Lingua:** consente di selezionare una lingua per il riconoscimento vocale.
- **Nascondi parole offensive:** consente di nascondere le parole offensive dai risultati della ricerca vocale.
- **Informazioni:** consente di visualizzare le informazioni sulla versione software installata.
- **Apri con il tasto Home:** consente di avviare **S Voice** toccando due volte il tasto Home.
- **Attivazione vocale:** consente di avviare il riconoscimento vocale pronunciando un comando di riattivazione quando utilizzate **S Voice**.
- **Visualizza eventi persi:** consente di controllare messaggi o eventi persi quando è in esecuzione **S Voice**, premendo il tasto dell'auricolare.

- **Indirizzo di casa:** consente di inserire il vostro indirizzo di casa per utilizzare le informazioni di posizione con la funzione comandi vocali.
- **Accedi a Facebook:** consente di inserire le informazioni dell'account Facebook per utilizzare Facebook con **S Voice**.
- **Accedi a Twitter:** consente di inserire le informazioni dell'account Twitter per utilizzarlo con **S Voice**.

Per il riconoscimento vocale Google, utilizzate le seguenti opzioni:

- **Lingua:** consente di selezionare una lingua per il riconoscimento vocale.
- **Output vocale:** consente di fornire un feedback vocale per avvisarvi dell'azione corrente.
- **Blocca parole offensive:** consente di nascondere le parole offensive dai risultati della ricerca vocale.
- **Riconoscimento vocale offline:** consente di scaricare e installare i dati relativi alla lingua per l'inserimento vocale offline.
- **Auricolari Bluetooth:** consente di eseguire una ricerca vocale tramite auricolare Bluetooth, quando ne è connesso uno al dispositivo.

Opzioni Da testo a voce

- **MOTORE TTS PREFERITO:** consente di selezionare un motore per la sintesi vocale. Per modificare le impostazioni per i motori di sintesi vocale, toccate .
- **Velocità riproduzione:** consente di selezionare una velocità per la funzione Da testo a voce.
- **Ascolta un esempio:** consente di ascoltare un esempio di testo.
- **Stato lingua predefinita:** consente di visualizzare lo stato della lingua predefinita per la funzione Da testo a voce.

Velocità puntatore

Regolate la velocità del puntatore del mouse o del trackpad collegato al dispositivo.

Movimento palmo

Attivate la funzione movimento palmo per controllare il dispositivo toccando lo schermo.

- **Acquisisci schermata:** consente di acquisire un'immagine della schermata corrente quando passate con il lato della mano, verso sinistra o destra, sul touch screen.
- **Muto/pausa:** consente di interrompere la riproduzione di file multimediali quando posizionerete il dispositivo con il touch screen rivolto verso il basso.

Schermo Intelligente

- **Standby Intelligente:** consente di evitare lo spegnimento del display mentre lo state guardando.

Generale

Account

Aggiungete account e-mail o SNS.

Cloud

Modificate le impostazioni per sincronizzare dati o file con l'account Samsung o con la memoria cloud Dropbox.

Backup e ripristino

Modificate le impostazioni di gestione dei dati.

- **Backup dati personali:** consente di effettuare il backup delle impostazioni e dei dati delle applicazioni sul server Google.
- **Account di backup:** consente di configurare o modificare l'account Google di backup.
- **Ripristino automatico:** consente il ripristino delle impostazioni e dei dati delle applicazioni al momento della loro reinstallazione sul dispositivo.
- **Ripristina dati di fabbrica:** consente di ripristinare il dispositivo alle impostazioni di fabbrica e di cancellare tutti i vostri dati.

Data e ora

Accedete e modificate le seguenti impostazioni per visualizzare le informazioni di ora e data sul dispositivo.



Se la batteria fosse completamente scarica o venisse rimossa dal dispositivo, la data e l'ora potrebbero essere azzerate.

- **Imposta data:** consente di impostare manualmente la data.
- **Imposta ora:** consente di impostare manualmente l'ora corrente.
- **Seleziona fuso orario:** consente di impostare il fuso orario locale.
- **Utilizza formato a 24 ore:** consente di visualizzare l'ora nel formato 24 ore.
- **Seleziona formato data:** consente di selezionare un formato per la data.

Accessori

Impostate il dispositivo per utilizzarlo con un accessorio.

- **Suoni docking station:** consente di riprodurre un suono quando il dispositivo è connesso o viene rimosso da una docking station da tavolo.
- **Modalità di uscita audio:** consente di utilizzare l'altoparlante della docking station quando il dispositivo vi è connesso.
- **Sblocco automatico:** consente di sbloccare automaticamente il dispositivo quando la cover viene aperta, a condizione che sia attivo il blocco con trascinamento.

Gestione applicazioni

Consente di visualizzare e gestire le applicazioni installate sul dispositivo.

Applicazioni predefinite

- **Home:** consente di selezionare una modalità schermata Home predefinita.

Utenti

Consente di configurare e gestire i profili per le impostazioni personalizzate.

Batteria

Consente di visualizzare le informazioni relative alla batteria del dispositivo.

- **Visualizza % batteria:** consente di visualizzare la percentuale di batteria rimanente.

Risparmio energetico

Consente di attivare la modalità risparmio energetico e di modificare le impostazioni per detta modalità.

- **Prestazioni CPU:** consente di limitare l'utilizzo di alcune risorse di sistema.
- **Output schermata:** consente di ridurre la luminosità dello schermo.
- **Info sul risparmio energetico:** consente di ottenere informazioni su come ottimizzare il consumo della batteria.

Memoria

Consente di visualizzare le informazioni relative alla memoria del dispositivo o alla scheda di memoria, oppure di formattare la scheda di memoria stessa.



La formattazione di una scheda di memoria cancellerà in modo permanente tutti i dati dalla scheda.



La capacità realmente disponibile della memoria interna è inferiore alla capacità specificata perché il sistema operativo e le applicazioni predefinite occupano parte della memoria. La capacità disponibile potrebbe variare se effettuate l'aggiornamento del dispositivo.

Sicurezza

Modificate le impostazioni relative alla schermata di blocco del dispositivo.

- **Crittografia dispositivo:** consente di impostare una password per criptare i dati salvati sul dispositivo. Dovrete inserire la password ad ogni accensione del dispositivo.



Prima di attivare questa impostazione, accertatevi che la batteria sia carica perché il criptaggio dei dati potrebbe durare più di un'ora.

- **Crittografia scheda SD esterna:** consente di impostare la crittografia dei file di una scheda di memoria.



Qualora ripristinate il dispositivo ai valori predefiniti di fabbrica con questa impostazione attiva, il dispositivo potrebbe non leggere i file criptati. Disattivate questa impostazione prima di ripristinare il dispositivo.

- **Controlli remoti:** consente di controllare il dispositivo smarrito o rubato in remoto, tramite internet. Per utilizzare questa funzione, dovrete effettuare l'accesso sul vostro account Samsung.
 - **REGISTRAZIONE ACCOUNT:** consente di aggiungere o visualizzare l'account Samsung.
 - **Usa reti senza fili:** consente di impostare la raccolta dei dati di posizione o di stabilire la posizione del dispositivo smarrito o rubato, tramite rete Wi-Fi.
- **Vai al sito Web:** consente di effettuare l'accesso al sito Web Find my mobile (findmymobile.samsung.com). Potete seguire e controllare il dispositivo smarrito o rubato sul sito Web Find my mobile.



La funzione "Avviso di cambio SIM" è stata concepita per permettere al proprietario/utente del dispositivo, in caso di furto o smarrimento, di ottenere il numero telefonico di colui che inserisce nel dispositivo rubato o smarrito una nuova scheda SIM, ciò al fine e nell'ambito della tutela dei legittimi interessi di chi avesse subito il furto del dispositivo o l'avesse smarrito. La funzione "Avviso di cambio SIM" non è operativa automaticamente; la sua attivazione è a discrezione dell'utilizzatore del dispositivo. Quando viene attivata la funzione "Avviso di cambio SIM", nel caso in cui venisse inserita una scheda SIM diversa da quella del primo o (in caso di uno o più trasferimenti dell'apparecchio) dell'ultimo legittimo utilizzatore ("l'utente"), il dispositivo invierà automaticamente un SMS ai numeri telefonici dei destinatari indicati all'atto dell'attivazione della funzione "Avviso di cambio SIM", contenente il messaggio di individuazione predefinito ed il numero telefonico di colui che sta tentando di utilizzare il cellulare con un'altra scheda SIM. Dato lo specifico scopo per il quale la funzione "Avviso di cambio SIM" è stata concepita, si raccomanda l'uso di questa funzione nei limiti e per il periodo di tempo in cui questa risulti strettamente necessaria a perseguire il predetto scopo. Ogni uso del numero telefonico altrui, diverso dal predetto scopo, potrebbe essere fonte di responsabilità da parte dell'utente. È pertanto responsabilità dell'utente assicurarsi che la funzione "Avviso di cambio SIM" sia disattivata prima che il dispositivo venga legittimamente utilizzato da altre persone per loro uso personale. Nel caso in cui la funzione non venisse disattivata, l'utente potrebbe essere ritenuto responsabile per qualsiasi danno causato dall'invio, via SMS, del dato personale sopraindicato, compresi - a mero titolo esemplificativo e non esaustivo - i costi sostenuti da terzi (quali gli operatori di rete) per effetto della trasmissione del predetto dato personale via SMS. Per ulteriori dettagli, fate riferimento alla descrizione della funzione "Avviso di cambio SIM" sul manuale ed, in particolare, alle istruzioni di attivazione e disattivazione della funzione stessa.

- **Rendi visibili le password:** consente di visualizzare le password al momento dell'inserimento.
- **Amministratori dispositivo:** consente di visualizzare gli amministratori associati al dispositivo. Potete consentire agli amministratori del dispositivo di applicare nuove regole al dispositivo.
- **Sorgenti sconosciute:** consente di scaricare le applicazioni da qualsiasi sorgente. Se non selezionerete questa opzione, potrete scaricare applicazioni solo da **Play Store**.
- **Verifica applicazioni:** consente di verificare, tramite Google, eventuali comportamenti dannosi delle applicazioni, prima di installarle.

- **Aggiornam. criteri protezione:**
 - **Aggiornamenti automatici:** consente di verificare e scaricare automaticamente gli aggiornamenti di sicurezza.
 - **Verifica aggiornamenti:** consente di verificare gli aggiornamenti di sicurezza.
- **Invia report sulla protezione:** consente di inviare automaticamente dei rapporti di sicurezza quando il dispositivo è connesso a una rete Wi-Fi.
- **Tipo di memoria:** consente di impostare un tipo di memoria per i file delle credenziali.
- **Credenziali attendibili:** consente di utilizzare certificati e credenziali per garantire un utilizzo sicuro delle varie applicazioni.
- **Installa da memoria dispositivo:** consente di installare i certificati criptati memorizzati sulla memoria USB.
- **Cancella credenziali:** consente di cancellare le credenziali dal dispositivo e di ripristinare la password.

Info sul dispositivo

Accedete alle informazioni del dispositivo, cambiate il nome del dispositivo o aggiornate il software del dispositivo.

Impostazioni Google

Utilizzate questa applicazione per configurare le impostazioni relative ad alcune funzioni offerte da Google.

Toccate **Impostazioni Google** nel menu Applicazioni.

Risoluzione dei problemi

Prima di rivolgervi ad un centro assistenza Samsung, provate le seguenti soluzioni. Alcune delle seguenti potrebbero non essere applicabili al vostro dispositivo.

Quando accendete il dispositivo o durante il suo utilizzo, potrebbe essere richiesto di inserire uno dei seguenti codici:

- Password: se è abilitata la funzione di blocco dispositivo, dovete inserire la password impostata in precedenza.
- PIN: se utilizzate il dispositivo per la prima volta o se è stata attivata la richiesta del PIN, dovete inserire il PIN fornito dal vostro operatore con la scheda SIM o USIM. Potete disattivare questa funzione utilizzando il menu del blocco della scheda SIM.
- PUK: la scheda SIM o USIM è bloccata, solitamente in seguito al ripetuto inserimento del PIN errato. Dovete inserire il PUK indicato dal gestore telefonico.
- PIN2: quando accedete ad un menu che richiede il PIN2, dovete inserire il PIN2 fornito con la scheda SIM o USIM. Per informazioni, rivolgetevi al vostro gestore telefonico.

Il dispositivo visualizza un messaggio di errore di rete o servizio non disponibile

- Se vi trovate in aree con segnale debole o scarsa ricezione, la rete potrebbe non essere disponibile. Spostatevi in un'altra area e riprovate. Mentre vi spostate, i messaggi di errore potrebbero comparire più volte.
- L'accesso ad alcune funzionalità ed opzioni è soggetto a registrazione. Per maggiori dettagli, contattate il vostro gestore telefonico.

Il dispositivo non si spegne

- Se la batteria è completamente scarica, il dispositivo non si accende. Caricate completamente la batteria prima di accendere il dispositivo.
- La batteria potrebbe non essere inserita correttamente. Inserite di nuovo la batteria.
- Pulite con un panno entrambi i contatti dorati e inserite di nuovo la batteria.

Il touch screen risponde lentamente o in modo non corretto

- Se attaccate una cover protettiva o degli accessori opzionali al touch screen, il touch screen potrebbe non funzionare correttamente.
- Se indossate dei guanti, se non avete le mani pulite quando toccate il touch screen o se lo toccate con oggetti appuntiti o con la punta delle dita, il touch screen potrebbe non funzionare correttamente.
- Il touch screen potrebbe non funzionare correttamente in presenza di umidità o se esposto ad acqua.
- Riavviate il dispositivo per eliminare eventuali problemi temporanei del software.
- Accertatevi che il software del dispositivo sia aggiornato all'ultima versione.
- Se il touch screen si graffia o presenta dei danni, andate presso un centro assistenza Samsung.

Il dispositivo si blocca o presenta errori irreversibili

Se il dispositivo si blocca o è lento nell'eseguire le operazioni, potrebbe essere necessario chiudere le applicazioni o reinserire la batteria e accendere il dispositivo affinché riacquisti funzionalità. Se il dispositivo si blocca e non risponde, tenete premuto il tasto Accensione o spegnimento per più di 7 secondi per riavviarlo.

Se il problema persiste, ripristinate i dati di fabbrica. Nel menu Applicazioni, toccate **Impostaz.** → **Generale** → **Backup e ripristino** → **Ripristina dati di fabbrica** → **Ripristina dispositivo** → **Elimina tutto**. Prima di ripristinare i valori di fabbrica, ricordate di effettuare un backup di tutti i dati importanti memorizzati sul dispositivo.

Se il problema persiste, contattate un centro assistenza Samsung.

Impossibile effettuare o ricevere una chiamata

- Accertatevi di avere effettuato l'accesso alla rete cellulare corretta.
- Assicuratevi che non sia impostato il blocco chiamate per il numero composto.
- Assicuratevi che non sia impostato il blocco chiamate per il numero chiamante.

L'interlocutore non riesce a sentire la vostra voce

- Assicuratevi che il microfono integrato non sia ostruito o coperto.
- Assicuratevi che il microfono sia vicino alla bocca.
- Se utilizzate un auricolare, assicuratevi che sia connesso correttamente al dispositivo.

Durante le chiamate si sente un effetto eco

Regolate il volume premendo il tasto Volume o spostatevi in un'altra zona.

La rete cellulare o internet si disconnette spesso o la qualità dell'audio è scarsa

- Assicuratevi che l'area dell'antenna interna del dispositivo non sia ostruita.
- Se vi trovate in aree con segnale debole o scarsa ricezione, la rete potrebbe non essere disponibile. I problemi di connettività potrebbero essere dovuti a problemi del gestore telefonico. Spostatevi in un'altra area e riprovate.
- Se utilizzate il dispositivo mentre vi spostate, i servizi di rete potrebbero essere disabilitati dal gestore telefonico.

L'icona della batteria è vuota o lampeggiante

La batteria è scarica. Ricaricate o sostituite la batteria.

La batteria non si carica bene (con caricabatteria approvati da Samsung)

- Accertatevi che il caricabatterie sia collegato correttamente.
- Se i poli della batteria sono sporchi, la batteria potrebbe non caricarsi correttamente o il dispositivo potrebbe spegnersi. Pulite con un panno morbido entrambi i contatti dorati e provate di caricare di nuovo la batteria.
- Le batterie di alcuni dispositivi non possono essere sostituite dall'utente. Per far sostituire la batteria, recatevi presso un centro assistenza Samsung.

La batteria si scarica più rapidamente rispetto a quando l'avete acquistata

- Se esponete la batteria a temperature molto fredde o molto calde, la capacità di carica della batteria potrebbe diminuire.
- Il consumo di batteria aumenta quando utilizzate le funzioni di messaggistica o alcune applicazioni, come i giochi o internet.
- La batteria è deperibile e la capacità di carica diminuisce nel tempo.

Il dispositivo si surriscalda

Quando utilizzate applicazioni che richiedono maggiori prestazioni, utilizzate più applicazioni contemporaneamente o utilizzate applicazioni sul dispositivo per un periodo prolungato, il dispositivo potrebbe surriscaldarsi. Ciò è normale e non dovrebbe influire sulla durata o sulle prestazioni del dispositivo.

Quando avviate la fotocamera compaiono dei messaggi di errore

Il dispositivo deve avere memoria e batteria sufficienti per poter utilizzare la fotocamera. Se ricevete dei di errore all'avvio della fotocamera, provate le seguenti soluzioni:

- Caricate la batteria o sostituirla con una completamente carica.
- Liberare la memoria spostando i file su un computer o eliminando i file dal dispositivo.
- Riavviate il dispositivo. Se, dopo aver messo in pratica questi suggerimenti, il problema con l'applicazione della fotocamera persiste, contattate un centro assistenza Samsung.

La qualità della foto è minore rispetto all'anteprima

- La qualità delle foto potrebbe variare, in base all'ambiente circostante e alle tecniche di fotografia utilizzate.
- Se scattate foto in zone buie, di notte o al chiuso, le immagini potrebbero risultare rumorose o sfocate.

All'apertura dei file multimediali compaiono dei messaggi di errore

Se ricevete dei messaggi di errore o i file non vengono riprodotti all'apertura di un file multimediale sul dispositivo, provate le seguenti soluzioni:

- Liberare la memoria spostando i file su un computer o eliminando i file dal dispositivo.
- Assicuratevi che il file musicale non sia protetto da DRM (Digital Rights Management). Se il file è protetto da DRM, assicuratevi di possedere la licenza adeguata o il codice per riprodurre il file.
- Assicuratevi che il dispositivo supporti il tipo di file.

- Il dispositivo supporta foto e video registrati con il dispositivo. Le foto e i video registrati con altri dispositivi potrebbero non funzionare correttamente.
- Il dispositivo supporta i file multimediali autorizzati dal gestore di rete o fornitore di servizi aggiuntivi. Alcuni contenuti in circolazione su internet, come suonerie, video o sfondi, potrebbero non funzionare correttamente.

Impossibile individuare un altro dispositivo Bluetooth

- Assicuratevi che sul dispositivo sia attiva la funzione Bluetooth.
- Accertatevi che il Bluetooth sia attivato sul dispositivo con cui volete connettervi.
- Assicuratevi che sia il vostro dispositivo che quello con cui volete collegarvi si trovino entro la distanza massima supportata dal Bluetooth (10 m).

Se i suggerimenti sopra indicati non risultassero utili alla risoluzione del problema, contattate un centro assistenza Samsung.

Quando connettete il dispositivo ad un computer non viene stabilita alcuna connessione

- Accertatevi che il cavo USB in uso sia compatibile con il dispositivo.
- Accertatevi che il driver appropriato sia installato ed aggiornato sul computer.
- Se siete utenti Windows XP, assicuratevi che sul computer sia installato Windows XP Service Pack 3 o superiore.
- Assicuratevi che sul computer sia installato Samsung Kies o Windows Media Player 10 o superiore.

Il dispositivo non rileva la posizione corrente

I segnali GPS potrebbero essere ostruiti in alcuni luoghi, ad esempio al chiuso. In tali situazioni, impostate il dispositivo per utilizzare il Wi-Fi o una rete mobile per rilevare la vostra posizione corrente.

I dati memorizzati sul dispositivo sono andati persi

Effettuate sempre una copia di backup di tutti i dati importanti memorizzati sul dispositivo. Altrimenti, non potete ripristinare i dati in caso di perdita o danneggiamento. Samsung non è responsabile per la perdita dei dati memorizzati sul dispositivo.

Intorno alle scocche del dispositivo c'è un piccolo spazio vuoto

- Tale spazio è una caratteristica di fabbrica necessaria e le parti potrebbero subire piccole oscillazioni o vibrazioni.
- Nel tempo, l'attrito tra le parti potrebbe far aumentare tale spazio.

- * Alcuni contenuti del dispositivo potrebbero variare in base al Paese o alla versione del software e sono soggetti a modifiche senza preavviso.
- * Il dispositivo e gli accessori illustrati in questo manuale potrebbero variare in base al Paese nel quale i prodotti vengono distribuiti.

