



**Thermomètre numérique avec
Alerte Gel et Horloge
radio pilotée
Modèle : RMR382**

MANUEL DE L'UTILISATEUR

SOMMAIRE

Introduction	2
Vue d'ensemble	2
Face Avant	2
Face Arrière.....	3
Capteur à Distance (Modèle THN132N).....	4
Au Commencement	4
Alimentation.....	4
Capteur à Distance	5
Transmission de Données du Capteur	6
Horloge	6
Réception de l'horloge	6
Signal de Réception	6
Réglage de l'horloge	7
Alarme	7
Température	7

Changement de Température	8
Avertisseur de Gel	8
Alarme mini/ maxi de température.....	8
Reset (réinitialiser)	9
Précautions	9
Caractéristiques	9
A propos D'Oregon Scientific	10
EU - Déclaration de Conformité	10



FR

INTRODUCTION

Merci pour avoir choisi le thermomètre Oregon Scientific™ sans-fil avec horloge radio pilotée. L'unité principale peut supporter jusqu'à 3 capteurs. Pour acheter des capteurs supplémentaires, veuillez contacter votre revendeur local.

REMARQUE Veuillez conserver ce manuel pour toutes références ultérieures. Il contient toutes les instructions pratiques, les caractéristiques techniques et les avertissements à prendre en compte.

VUE D'ENSEMBLE

FACE AVANT

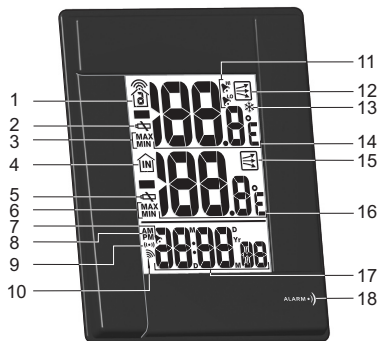

1. Canal et statut de réception du capteur
2. Avertisseur de piles faibles du capteur
3. Relevé des températures extérieures maximum / minimum
4. Icône d'affichage de la température intérieure
5. Avertisseur de piles faibles de l'appareil principal
6. Relevé des températures intérieures maximum / minimum
7. Alarme réglée
8. Icône AM / PM
9. Alarme affichée
10. Icône de réception du signal
11. Alarme mini/ maxi affichée
12. Tendance de la température extérieure
13. Avertisseur de gel actif
14. Unité de mesure des températures extérieures
15. Tendance de la température intérieure
16. Unité de mesure des températures intérieures
17. Heure, alarme et date
18. **ALARME** (•) : Visualiser l'état de l'alarme; règle l'alarme



FR

FACE ARRIERE

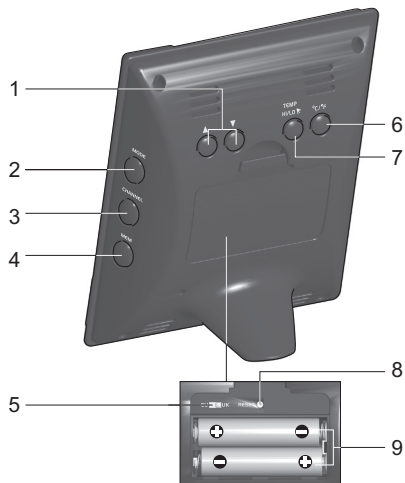

1. ▲ / ▼ : Réglage augmente / abaisse; active / désactive le signal de réception de l'horloge
2. **MODE** : Change les réglages / l'affichage
3. **CANAL**: Permute l'affichage de capteur à distance
4. **MEM** : Visualisation de la température actuelle/ maximum / minimum.
5. **EU / UK: interrupteur (US/GB)**
6. °C / °F: Sélectionne la température de l'unité en °C / °F
7. **TEMP HAUT / BAS** 🗑️ : Change les réglages ou active / désactive l'alarme de température haut ou bas pour le canal 1
8. **REINITIALISER**: Réinitialise l'unité aux réglages par défaut
9. **Compartment des piles**

CAPTEUR À DISTANCE (MODÈLE THN132N)

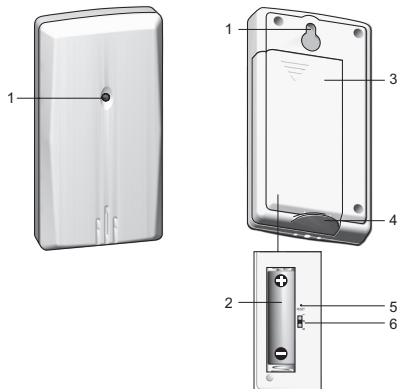

1. Diode
électroluminescente

1. Fixation murale
2. Compartiment
des piles
3. Couverture du
compartiment
des piles
4. Pied
5. **RESET**
(REINITIALISER)
6. Bouton **CHANNEL**
(CANAL)

AU COMMENCEMENT

ALIMENTATION

Insérez les piles avant la première utilisation, en respectant les polarités (+ et -).

REMARQUE Insérez les piles du capteur à distance avant celles de l'appareil principal. Appuyez sur **REINITIALISER (RESET)** après chaque changement de piles. Ne pas utiliser de piles rechargeables. Nous vous recommandons d'utiliser des piles alcalines pour un usage prolongé et des piles au lithium lors de températures inférieures au gel.



 indique que les piles sont faibles.

APPAREIL	 EMPLACEMENT
Appareil principal	Zone de Température Intérieure
Appareil à distance	Zone de Température Extérieure



CAPTEUR A DISTANCE

Le capteur enregistre les températures toutes les 40 secondes et les envoie à l'appareil principal. L'appareil principal peut collecter les données de 3 capteurs au maximum.

Installation du capteur :

1. Ouvrez le couvercle du compartiment des piles.
2. Insérez les piles, en respectant les polarités (+/-) Appuyez sur **RESET** après chaque changement de piles.
3. Sélectionnez un canal. Assurez-vous d'utiliser un canal différent pour chaque capteur.

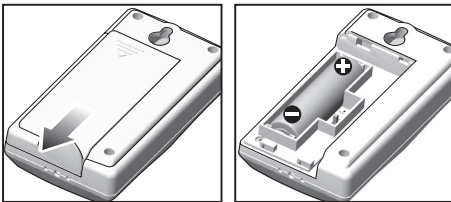

4. Fermez le compartiment des batteries.
5. Mettez le capteur en un lieu sécurisé à l'aide de la fixation murale ou du pied.

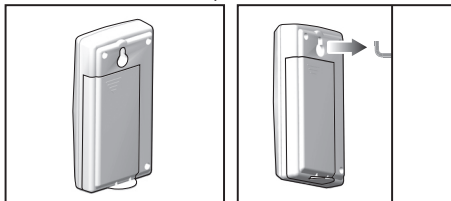

Pour obtenir de meilleurs résultats :

- Ne placez pas le capteur directement face aux rayons du soleil ou en contact avec de la moisissure.
- Ne placez pas le capteur à plus de 30 mètres (100 pieds) de l'appareil principal (intérieur).
- Positionnez le capteur de manière à ce qu'il soit face à l'appareil principal (intérieur), minimisant ainsi les obstructions comme les portes, murs ou les meubles.
- Placez le capteur directement vers le ciel, éloigné des objets métalliques et électroniques.
- Positionnez le capteur à proximité de l'appareil principal pendant les mois d'hiver puisque le gel peut endommager le fonctionnement des piles et la transmission du signal.

La distance de transmission peut varier en fonction de plusieurs facteurs. Vous pouvez expérimenter plusieurs emplacements afin d'obtenir les meilleurs résultats possibles.



Les piles alcalines standard sont composées d'un volume d'eau non négligeable. Par conséquent, elles peuvent geler lors de températures inférieures à -12°C (10°F). Les piles aux lithium ont un seuil inférieur lors de températures froides, elle ne peuvent en effet geler qu'à -30°C (-22°F).

Les ondes radios peuvent être endommagées par divers facteurs comme les températures extrêmement froides. En effet, le froid intense peut temporairement

réduire le champ radio entre le capteur et la station de base. Si un dysfonctionnement de l'appareil est remarqué à cause de températures froides, l'appareil reviendra en mode de fonctionnement normal dès que la température repassera dans une gamme acceptable (ainsi aucun dommage permanent ne sera remarqué).

TRANSMISSION DE DONNÉE DU CAPTEUR

L'icône de réception du capteur sur la zone du capteur à distance vous indique le statut de la transmission.

ICONE	DESCRIPTION
	L'appareil principal est à la recherche du/des capteur(s)
	Un canal a été trouvé et un signal du capteur est en cours de réception
 et "-- :-" (Zone de Température Extérieure)	Le capteur ne peut être trouvé. Recherche du capteur et vérification des piles

Pour rechercher un capteur :

Appuyez simultanément et maintenez enfoncées les touches **MEM** et **CHANNEL** pendant 2 secondes.

REMARQUE Si le capteur n'est pas localisé, vérifiez les piles, les obstructions possibles et l'emplacement du capteur à distance.

HORLOGE

RECEPTION DE L'HORLOGE

Ce produit est conçu pour synchroniser automatiquement la date et l'heure, une fois placé dans le champ du :

- DCF-77 généré depuis Frankfort, Allemagne pour l'Europe centrale
- MSF-60 généré depuis Rugby, Angleterre

L'horloge est à même de recevoir les signaux radio, une fois placée dans un rayon de 1500 Km (932 miles) où peut se trouver un signal.

REMARQUE Placez le bouton **EU / UK** selon votre zone géographique. Répétez cette procédure à chaque fois que vous réinitialisez l'appareil.

REMARQUE La réception initiale peut prendre de 2 à 10 minutes lors de la première installation, ou après avoir appuyé sur **RESET**. Une fois la réception achevée, l'icône de réception cessera de clignoter. Si le signal est faible, 24 heures peuvent être nécessaires pour obtenir un signal valide.

SIGNAL DE RECEPTION

SIGNAL FORT	SIGNAL FAIBLE	PAS DE SIGNAL
		



Pour activer ou enclencher une recherche de signal :

Appuyez et maintenez enfoncée la touche ▲ pendant 2 secondes.

Pour désactiver la réception d'un signal :

Appuyez et maintenez enfoncée la touche ▼ pendant 2 secondes.

REGLAGE DE L'HORLOGE

Si la réception du signal est activée et si un signal est en cours de réception, il est inutile de régler manuellement l'horloge.

Pour régler manuellement l'horloge :

1. Appuyez et maintenez enfoncée la touche **MODE** pendant 2 secondes.
2. Appuyez sur ▲ et ▼ pour changer les réglages.
3. Appuyez sur **MODE** pour confirmer.
4. L'ordre de réglage est le suivant : Fuseau horaire, format 12/24 heures, heure, minutes, année, format jour/mois, mois, date et affichage de la langue.

REMARQUE Utilisez le fuseau horaire pour régler l'horloge à + ou - 9 heures de l'heure du signal de l'horloge. Si la réception du signal de l'horloge est désactivée (réglage manuel de l'horloge par exemple), ne pas régler de valeur pour le fuseau horaire.

REMARQUE Les langues disponibles sont l'anglais (E), le français (F), l'allemand (D), l'italien (I) et l'espagnol (S).

Pour activer l'affichage de l'alarme :

Appuyez sur **MODE** pour alterner entre :

- Horloge avec les secondes
- Horloge avec jour de la semaine
- Calendrier

ALARME

Pour régler l'alarme :

1. Appuyez sur **ALARM** pour visualiser l'alarme. (••) s'affichera.
2. Appuyez et maintenez enfoncée la touche **ALARM** pendant 2 secondes.
3. Appuyez sur ▲ ou ▼ pour changer les réglages des heures et des minutes.
4. Appuyez sur **ALARM** pour confirmer.

Pour activer ou désactiver l'alarme :

Appuyez sur **ALARM** une fois que l'affichage de l'alarme apparaît. ☞ apparaît une fois l'alarme réglée.

Pour éteindre l'alarme et l'activer 24 heures plus tard :

Appuyez sur **ALARM**.

TEMPERATURE

Pour sélectionner l'unité de mesure de température :



Appuyez sur °C / °F

Pour visualiser les relevés des températures du capteur :

Appuyez sur **CHANNEL**



FR

-  indique le canal du capteur pour lequel les données sont affichées.
-  est en permanence affiché dans la zone de température intérieure.

Pour activer l'auto balayage entre les capteurs :
Appuyez et maintenez enfoncée la touche **CHANNEL** pendant 2 secondes. Chaque donnée du capteur sera affichée pendant 3 secondes.



Pour désactiver l'auto balayage
Appuyez sur **CANAL** ou **MEM**

Pour alterner entre les relevés actuels, maximum et minimum des capteurs sélectionnés :
Appuyez plusieurs fois sur **MEM**

Pour effacer les relevés :
Appuyez et maintenez enfoncée la touche **MEM** pendant 2 secondes.

CHANGEMENT DE TEMPERATURE

Les changements de température intérieure et extérieure sont indiqués par les icônes suivants :

AUGMENTATION	STABLE	DIMINUTION
		

AVERTISSEUR DE GEL











Si le capteur du canal 1 chute de 3°C à -2°C (37°F à 28°F),  clignote pour vous avertir que la température approche du gel.

REMARQUE L'avertissement s'arrêtera automatiquement si la température repasse au dessus de la gamme d'avertisseur de gel.

ALARME MINI/ MAXI DE TEMPERATURE

Vous pouvez régler le déclenchement d'une alarme si le capteur réglé sur le canal 1 enregistre des températures supérieures ou inférieures à votre choix.

Pour activer/désactiver l'alarme :

1. Appuyez et maintenez enfoncée la touche **TEMP HAUT / BAS** .
2. Utilisez  et  pour sélectionner l'alarme de température Appuyez sur **TEMP HAUT / BAS**  pour confirmer.
3. Appuyez sur  /  pour mettre l'alarme sur ON / OFF et appuyez sur **TEMP HAUT / BAS**  pour confirmer.
4. Si l'alarme a été activée, utilisez  et  pour sélectionner la température.
5. Appuyez sur **TEMP HAUT / BAS**  pour confirmer.

Pour éteindre l'alarme de température.

Appuyez sur n'importe quelle touche. L'alarme se règle automatiquement et sonnera si le seuil de température inférieure ou supérieure est dépassé.



RESET (REINITIALISER)

Appuyez sur **RESET** pour que l'appareil principal revienne aux réglages par défaut. Pour réinitialiser le capteur, retirez et insérez les piles une nouvelle fois.

PRECAUTIONS

Cet appareil est conçu pour vous donner satisfaction pendant de nombreuses années si vous le manipulez soigneusement. Voici quelques précautions:

- Ne plongez pas l'appareil dans l'eau. S'il se trouve en contact avec de l'eau, essuyez-le immédiatement avec un chiffon doux.
- Ne nettoyez pas l'appareil avec des produits abrasifs ou corrosifs. Ceci pourrait rayer les pièces en plastique et corroder le circuit électronique.
- Ne faites pas subir à l'appareil des forces, des chocs, de la poussière, des changements de température ou de l'humidité excessifs car cela pourrait avoir pour conséquence un mauvais fonctionnement, une durée de vie électronique abrégée, des piles endommagées et des pièces déformées.
- Ne manipulez pas les composants internes. Ceci annulera la garantie de l'appareil et pourrait cause des dégâts inutiles. L'appareil ne contient pas de pièces utilisables par l'utilisateur.
- Utilisez seulement des piles neuves comme il est indiqué dans les instructions. Ne mélangez pas les piles neuves et usagées car les vieilles piles peuvent fuir.
- Ne pas utiliser de piles rechargeables.
- Retirer les piles si le produit est rangé pour une

longue durée.

- En raison des limites de service d'impression, les affichages montrés dans ce manuel peuvent différer de ceux de l'appareil.
- Le contenu de ce manuel ne peut pas être reproduit sans la permission du fabricant.
- Ne pas mettre cet appareil à la poubelle. Un traitement spécifique est dédié au recyclage des déchets électroniques.

REMARQUE Les caractéristiques techniques de cet appareil et le contenu de ce manuel sont sujets à changement sans préavis.

CARACTERISTIQUES

TYPE	DESCRIPTION
Appareil principal	
Dimensions	93 x 52 x 118 mm
Dimensions (L x E x P)	(3,7 x 2,0 x 4,6 pouces)
Poids	133 g (4,7 onces) sans piles
Appareil à distance	
Dimensions	96 x 50 x 22 mm
Dimensions (L x E x P)	(3,8 x 2,0 x 0,9 pouces)
Poids	62g (2,22 onces) sans piles
Plage de mesure de la température – °C / °F	
Plage intérieure	-5°C à 50°C (-23°F à 122°F)
Plage extérieure	-30°C à 60°C (-22° F à 140°F)
Résolution	0,1°C (0,2°F)

Appareil à distance

Fréquence radio	433MHz
Distance de transmission	30 m (100 pieds) maxi. Sans obstructions
Transmission	Toutes les 40 secondes approx.
Numéro des canaux	1, 2 ou 3

Horloge

Synchronisation	Automatique ou désactivée
Affichage de l'horloge	HH:MM
Format de l'heure	12 h AM/PM ou 24 h
Calendrier	JJ/MM ou MM/JJ
Jour de la semaine en 5 langues	(Anglais, allemand, français, italien, et espagnol)
Alarme	Alarme de 2 minutes

Alimentation

Appareil principal	2 x UM-4 (AAA) 1,5V
Appareil à distance	1 x UM-3 (AA) 1,5V

REMARQUE Nous vous recommandons d'utiliser des piles alcalines pour un usage prolongé et des piles au lithium lors de températures inférieures au gel.

A PROPOS D'OREGON SCIENTIFIC

En consultant notre site internet (www.oregonscientific.fr), vous pourrez obtenir des informations sur les produits Oregon Scientific: photo numérique; lecteurs MP3; produits et jeux électroniques éducatifs; réveils; sport et bien-être; stations météo; téléphonie. Le site indique également comment joindre notre service après-vente.



Nous espérons que vous trouverez toutes les informations dont vous avez besoin sur notre site, néanmoins, si vous souhaitez contacter le service client Oregon Scientific directement, allez sur le site www2.oregonscientific.com/service/support

ou

appelez le 1-800-853-8883 aux US. Pour des demandes internationales, rendez vous sur le site: www2.oregonscientific.com/about/international/default.asp

EU - DÉCLARATION DE CONFORMITÉ

Par la présente Oregon Scientific déclare que le Thermomètre sans fil avec Horloge Radio Pilotée et Alerte de Gel (Modèle RMR382) est conforme aux exigences essentielles et aux autres dispositions pertinentes de la directive 1999/5/CE. Une copie signée et datée de la déclaration de conformité est disponible sur demande auprès de notre Service Client.



PAYS CONCERNES RTT&E
Tous les pays de l'UE, Suisse 
et Norvège 