

(1) Contenu du kit
Gebruiksaanwijzing
Packungsinhalt
Contenuto della confezione
Contenido del paquete
Conteúdo do pacote

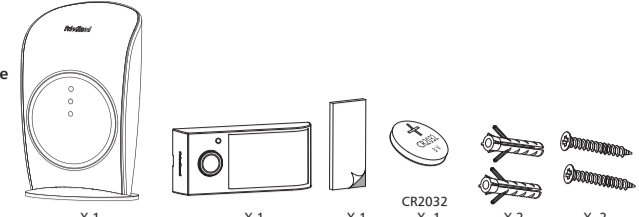

(2) Nécessaire
Vereisten
Erforderlich
Necessario
Necessita
Necessário

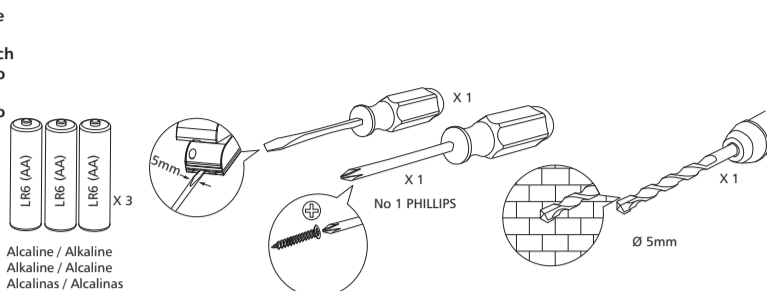

Alcaline / Alkaline
Alkaline / Alkaline
Alcalinas / Alcalinas

(3) Mise en place des piles
Batterijen plaatsen
Einsetzen der Batterien
Installazione delle batterie
Instalación de las pilas
Instalação das pilhas

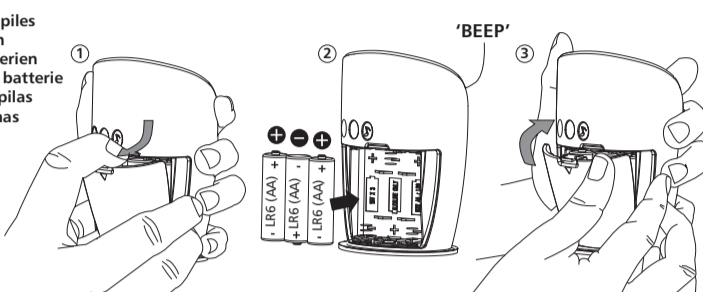

(4) Mise en place de la pile et de l'étiquette
Batterijen en naamplaatje plaatsen
Einlegen der Batterie und des Namenschildes
Installazione targhetta del nome e batteria
Instalación de la pila y de la etiqueta
Instalação das pilhas e placa de nome

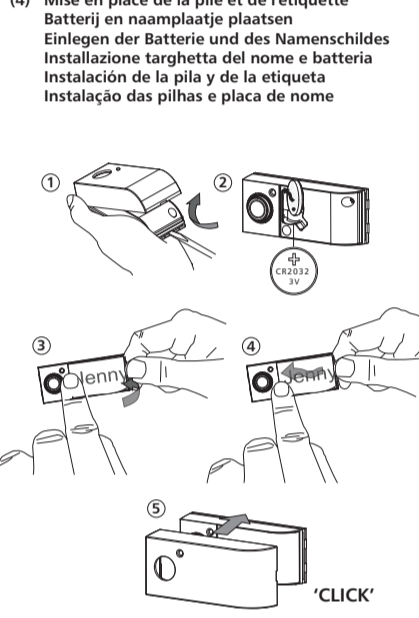

(5) Test
Testen
Testen
Collaudo
Prueba
Testar

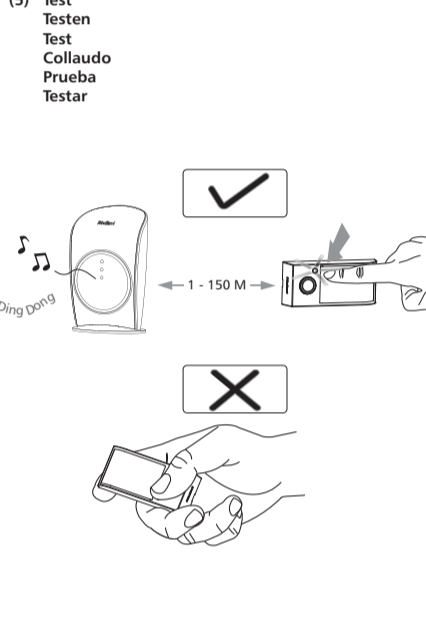

(6) Installation du bouton poussoir
Montage van de bedrukker
Montage des Tasters
Montaggio del pulsante
Montaje del pulsador
Montagem do botão de campainha

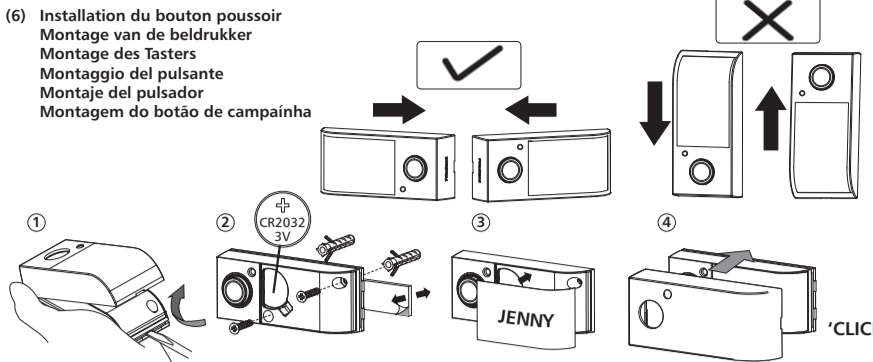

(7) Choix de la sonnerie
Melodiekeuze
Klangauswahl
Selezione del suono
Selección de sonidos
Seleção do som

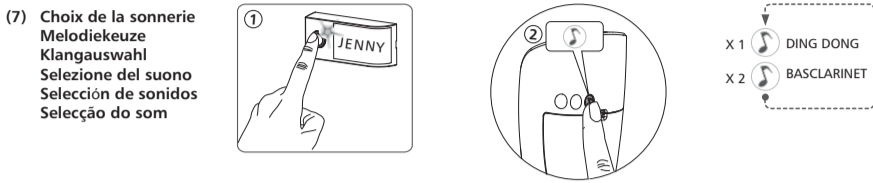

(8) Ajout de boutons poussoirs
Extra bedrukkers toevoegen
Hinzufügen weiterer Taster
Aggiunta di altri pulsanti
Añadir pulsaciones adicionales
Adicionar mais botões

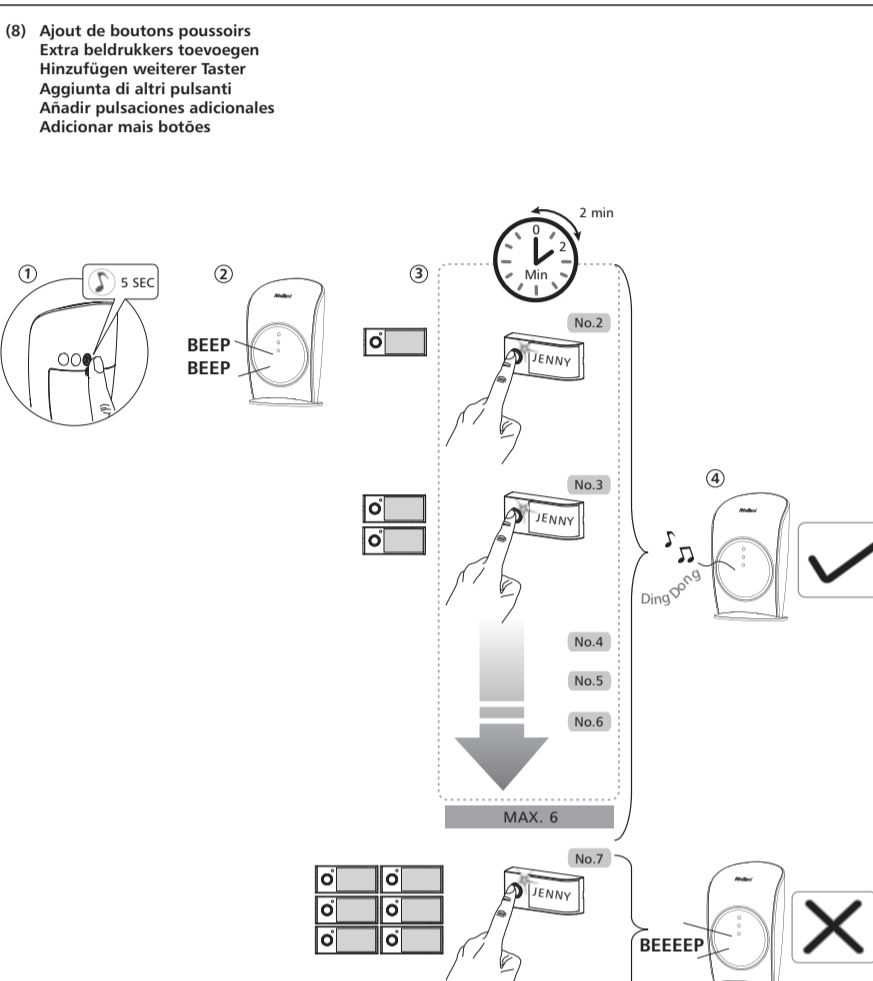

(9) Effacement de tous les boutons poussoirs
Alle bedrukken wissen
Entfernen aller Taster
Cancellazione di tutti i pulsanti
Resetear todos los pulsadores
Eliminar todos os botões

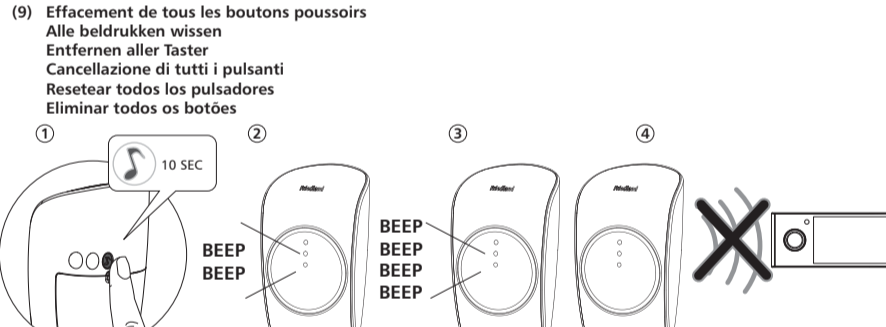

(10) Ajout de carillons
Extra carillons toevoegen
Hinzufügen weiterer Klingeln
Aggiunta di altri campanelli
Añadir timbres adicionales
Adicionar mais campainhas

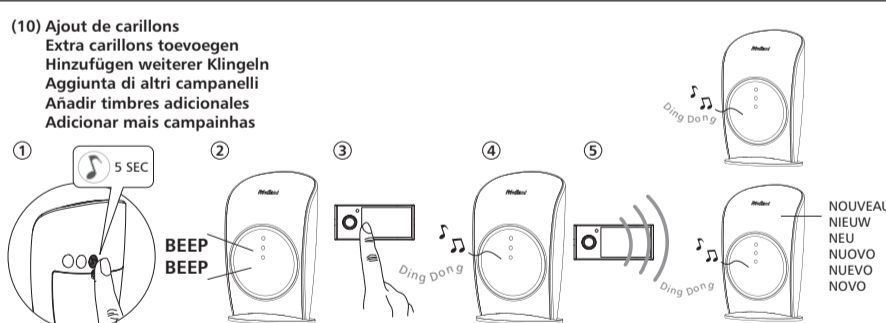

**DÉPANNAGE / FOUTOPSPORING / STÖRUNGSSUCHE /
INDIVIDUAZIONE E RISOLUZIONE DEI PROBLEMI /
SOLUCIÓN DE PROBLEMAS / RESOLUÇÃO DE PROBLEMAS**

Pas de son
Geen geluid
Kein Klang
Nessun suono
Sin sonido
Sem som

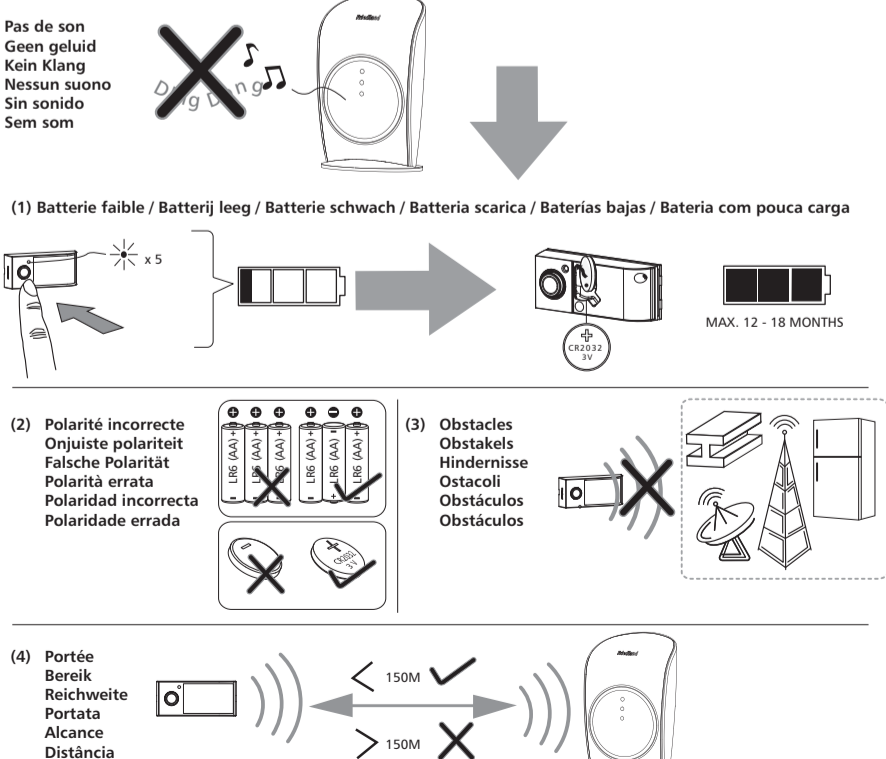

(1) Batterie faible / Batterij leeg / Batterie schwach / Batteria scarica / Baterías bajas / Bateria com pouca carga

(2) Polarité incorrecte
Onjuiste polariteit
Falsche Polarität
Polarità errata
Polaridad incorrecta
Polaridade errada

(3) Obstacles
Obstakels
Hindernisse
Ostacoli
Obstáculos
Obstáculos

(4) Portée
Bereik
Reichweite
Portata
Alcance
Distância

FR

Veillez conserver ces instructions pour pouvoir vous y référer à une date ultérieure

Déclaration

Par la présente, Novar ED&S déclare que ce produit sans fil est conforme aux exigences essentielles de la directive 1999/5/CE concernant les équipements hertziens et les équipements terminaux de télécommunications (R&TTE) Friedland garantit ce produit pour une durée de 2 ans à compter de la date d'achat (preuve d'achat requise). Ceci n'affecte pas vos droits en tant que consommateur

Mise au rebut et recyclage

Les piles et les déchets de produits électriques ne doivent pas être mis au rebut avec les déchets ménagers. Veuillez les recycler lorsque ces installations existent. Veuillez consulter vos autorités locales ou votre revendeur pour des conseils concernant le recyclage.

D

Bitte bewahren Sie diese Anleitung auf, um später nachlesen zu können

Erklärung

Novar ED&S erklärt hiermit, dass dieses Funkzubehörteil die wesentlichen Anforderungen und anderen anwendbaren Vorschriften der EU-Richtlinie 1999/5/EC für Funk- und Telekommunikationsendgeräte (R&TTE) erfüllt Friedland gewährt auf dieses Produkt eine Garantie von zwei Jahren ab Kaufdatum. Dies betrifft nicht Ihre gesetzlichen Ansprüche

Wenn Sie weitere Informationen über unsere Produkte benötigen, rufen Sie beim Hilfefonon von Friedland an unter

Technische Hotline: 0900 129 04 68* (*Kosten: 0,93 €/Min. aus dem dt. Festnetz, Mobilfunkpreise können davon abweichen; Mo.-Do. 7:30-16:00 Uhr Fr. 7:30-13:00 Uhr)

Service Hotline: 0180 5 70 10 50* (*0,14 Euro/Min aus dem dt. Festnetz, Mobilfunkpreise können davon abweichen. Erreichbar von Mo-Fr.: 08:00 - 19:00 und Sa.: 09:00 - 16:00)

Entsorgung

Batterien und Elektroartikel sollten nicht zusammen mit normalem Hausmüll entsorgt werden. Nach Möglichkeit sollten Sie vorhandene Recycling-Einrichtungen nutzen. Erkundigen Sie sich bei Ihrer örtlichen Behörde oder Ihrem Fachhändler nach Recycling-Möglichkeiten.

NL

Deze gebruiksaanwijzing dient u goed te bewaren voor latere referentie

Verklaring

Novar ED&S verklaart hierbij dat dit draadloze product vervaardigd is conform de essentiële eisen en andere relevante bepalingen van de richtlijn inzake Radio- en Telecommunicatierandapparatuur (R&TTE) 1999/5/EG Friedland geeft 2 jaar garantie op dit product vanaf de datum van aankoop. Aankoopbon is vereist. Deze garantie tast een statutaire rechten niet aan.

Verwijderen en recyclage

Batterijen en defecte elektrische producten dienen niet met het huishoudelijk afval verwijderd te worden. Zorg er a.u.b. voor dat deze producten op de daarvoor bestemde locaties, ter recycling, worden aangeboden. Neem contact op met de plaatselijke autoriteiten of uw dealer voor meer informatie over het verwijderen.

IT

Conservare queste istruzioni per consultarle in futuro

Dichiarazione

Novar ED&S dichiara che questo prodotto senza fili è conforme ai requisiti essenziali e ad altre disposizioni pertinenti della Direttiva 1999/5/CE sulle apparecchiature radio e terminali di telecomunicazione (R&TTE) Friedland garantisce questo prodotto per 2 anni dalla data d'acquisto. È richiesta la prova d'acquisto. Non sono modificati i vostri diritti a norma di legge

Smaltimento e riciclaggio

Non smaltire le batterie e i prodotti di scarto elettrici con i rifiuti domestici. Riciclare dove esistono le strutture apposite. Richiedere ulteriori informazioni sul riciclaggio alle autorità locali o al rivenditore.

P

Conservar estas instruções para futura referência

Declaração

Novar ED&S declara que este produto sem fios está em conformidade com os requisitos essenciais e directrizes da Directiva 1999/5/CE dos Equipamentos Terminais de Radio e Telecomunicações

A Friedland garante este produto durante 2 anos a contar da data da compra. É necessário fazer prova da compra. Isto não afecta os seus direitos

Eliminação e reciclagem

As pilhas e os produtos eléctricos usados não devem ser eliminados junto com o lixo doméstico. Proceda à reciclagem sempre que existirem instalações para o efeito. Para obter mais informações sobre reciclagem, consulte a autoridade local ou o fornecedor.

ES

Se ruega guardar estas instrucciones para referencia futura

Declaración

Por la presente, Novar ED&S declara que su producto inalámbrico cumple los requisitos esenciales y otras disposiciones relevantes de la directiva de Equipos Radioeléctricos y Equipos Terminales de Telecomunicación, 1999/5/CE

Friedland garantiza este producto durante 2 años a partir de la fecha de compra. Se requiere comprobante de compra. Est no afecta sus derechos legales

Eliminación y reciclado

Las pilas y los productos eléctricos no deben eliminarse junto con la basura doméstica. Reciclelos en instalaciones adecuadas. Para información sobre el reciclado, consulte con las autoridades municipales o con su distribuidor habitual.