

Guida utente

Samsung Printer **Xpress**

C41x series

DI BASE

Questa Guida fornisce informazioni relative all'installazione, al funzionamento di base e alla soluzione dei problemi in Windows.

AVANZATA

Questa Guida fornisce informazioni relative all'installazione, alla configurazione avanzata, al funzionamento e alla risoluzione dei problemi all'interno degli svariati ambienti dei sistemi operativi.

Alcune funzioni potranno non essere disponibili a seconda del modello o del Paese.



1. Introduzione

Vantaggi principali	4
Funzioni per modello	6
Da sapere	9
Informazioni sulla Guida dell'utente	10
Informazioni sulla sicurezza	11
Panoramica del dispositivo	17
Panoramica pannello di controllo	20
Accensione dell'apparecchio	22
Installazione del driver in locale	23
Reinstallazione del driver	24



2. Istruzioni sull'utilizzo di base

Stampa di una pagina di prova	26
Supporti e vassoi	27
Stampa base	34



3. Manutenzione

Ordine di materiali di consumo e accessori	40
--	----

Materiali di consumo disponibili	41
Parti sostituibili a disposizione	43
Conservazione della cartuccia del toner	44
Ridistribuzione del toner	46
Sostituzione della cartuccia del toner	48
Sostituzione del contenitore del toner di scarto	50
Sostituzione della fotounità	52
Pulizia del dispositivo	54
Suggerimenti per lo spostamento e la conservazione del dispositivo	57



4. Risoluzione dei problemi

Suggerimenti per evitare gli inceppamenti della carta	59
Rimozione della carta inceppata	60
Spiegazione del LED di stato	63



5. Appendice

Specifiche	68
Informazioni normative	77
Copyright	88



1. Introduzione

Questo capitolo fornisce le informazioni necessarie prima di utilizzare l'apparecchio.

- **Vantaggi principali** 4
- **Funzioni per modello** 6
- **Da sapere** 9
- **Informazioni sulla Guida dell'utente** 10
- **Informazioni sulla sicurezza** 11
- **Panoramica del dispositivo** 17
- **Panoramica pannello di controllo** 20
- **Accensione dell'apparecchio** 22
- **Installazione del driver in locale** 23
- **Reinstallazione del driver** 24



Vantaggi principali

Rispettosa dell'ambiente



- Per risparmiare toner e carta, questo dispositivo supporta la funzionalità Eco (vedere “Easy Eco Driver” a pagina 172).
- Per risparmiare carta è possibile stampare più pagine su un solo foglio (vedere “Uso delle funzioni di stampa avanzate” a pagina 157).
- Per risparmiare carta è possibile stampare sulle due facciate del foglio (stampa fronte-retro manuale) (vedere “Uso delle funzioni di stampa avanzate” a pagina 157).
- Per risparmiare elettricità, questo apparecchio entra automaticamente nella modalità Risparmio energia, riducendo in modo sostanziale i consumi elettrici.
- Si raccomanda di usare carta riciclata per risparmiare energia.

Stampe veloci e di ottima qualità



- È possibile stampare con un'ampia gamma di colori utilizzando ciano, magenta, giallo e nero.
- È possibile stampare con una risoluzione fino a 2.400 x 600 dpi reali.

- Stampa rapida a richiesta.
 - per la stampa solo fronte in bianco e nero, 18 ppm (A4) o 19 ppm (Lettera).
 - per la stampa solo fronte a colori, 4 ppm (A4 o Lettera).

Convenienza



- Sfiocare con il telefono cellulare il tag NFC sulla stampante e avviare la stampa (vedere “Uso della funzionalità NFC” a pagina 148).
- È possibile stampare da smartphone o computer con le app compatibili con Google Cloud Print (vedere “Google Cloud Print” a pagina 150).
- Easy Capture Manager consente di apportare modifiche e stampare con facilità quanto viene acquisito con il tasto Stampa schermo della tastiera (vedere “Easy Capture Manager” a pagina 169).
- Samsung Easy Printer Manager e Stato della stampante Samsung sono programmi che eseguono il monitoraggio e informano l'utente sullo stato del dispositivo, consentendo di personalizzarne le impostazioni (vedere “Utilizzo di Samsung Easy Printer Manager” a pagina 176 o “Utilizzo di Stato della stampante Samsung” a pagina 179).
- AnyWeb Print consente di catturare schermate, visualizzare in anteprima, ritagliare e stampare le schermate più facilmente rispetto a quando si utilizza il programma normale (vedere “Samsung AnyWeb Print” a pagina 171).

Vantaggi principali

- Smart Update consente di verificare l'esistenza di nuovi programmi software e di installarne le versioni più recenti durante la procedura di installazione del driver della stampante. È disponibile solo per utenti Windows.
- Gli utenti che dispongono di accesso a Internet possono ottenere informazioni utili, supporto, driver del dispositivo, manuali e informazioni sull'ordine dal sito Web Samsung, www.samsung.com > trova il prodotto > Supporto o Download.

Ampia gamma di funzionalità e supporto alle applicazioni



- Supporta svariati formati carta (vedere “Specifiche del supporto di stampa” a pagina 70).
- Stampa filigrane: È possibile personalizzare i documenti inserendo alcune parole, ad esempio "**CONFIDENTIAL**" (vedere “Uso delle funzioni di stampa avanzate” a pagina 157).
- Stampa poster: Il testo e le immagini di ciascuna pagina del documento vengono ingranditi e stampati su diversi fogli, quindi possono essere uniti per formare un poster (vedere “Uso delle funzioni di stampa avanzate” a pagina 157).
- È possibile stampare in svariati sistemi operativi (vedere “Requisiti di sistema” a pagina 73).
- Il dispositivo è dotato di un'interfaccia USB e/o di un'interfaccia di rete.

Sono supportati diversi metodi di impostazione della rete wireless



- Pulsante WPS (Wi-Fi Protected Setup™)
 - È possibile utilizzare il pulsante WPS sul dispositivo o sul punto di accesso (o router wireless) per connettersi facilmente a una rete wireless.
- Cavo USB o cavo di rete
 - È possibile connettersi e configurare diverse impostazioni di rete wireless utilizzando un cavo USB o un cavo di rete.
- Wi-Fi Direct
 - È possibile stampare comodamente da un dispositivo mobile grazie alla funzione Wi-Fi o Wi-Fi Direct.



Vedere “Introduzione ai metodi di impostazione wireless” a pagina 113.

Funzioni per modello

Alcune funzioni e articoli opzionali potranno non essere disponibili a seconda dei modelli e Paesi.

Sistema operativo

Sistema operativo	C41xW
Windows	•
Mac	•
Linux	•

Funzioni per modello

Software



È possibile installare il driver della stampante e il software quando si inserisce il CD del software nel lettore CD-ROM. Per Windows, selezionare il driver della stampante e il software nella finestra **Selezionare il software e le utilità da installare**.

Software	C41xW
Driver della stampante SPL	•
Driver della stampante XPS ^a	•
Samsung Easy Printer Manager ^a	•
Samsung Easy Color Manager ^a	•
Samsung Anyweb Print ^a	•
Stato della stampante Samsung	•
SyncThru™ Web Service	•

a. Scaricare il software dal sito Web Samsung e installarlo: (<http://www.samsung.com> > trova il prodotto > Supporto o Download). Prima dell'installazione, verificare che il software sia supportato dal sistema operativo.

Funzioni per modello

Funzione Varie

Funzioni	C41xW
USB 2.0 ad alta velocità	●
Interfaccia di rete LAN Ethernet 10/100 Base TX cablata	●
Interfaccia di rete LAN wireless 802.11b/g/n ^a	●
IPv6	●
stampa NFC	●
Google Cloud Print	●
Stampa Eco(Easy Eco Driver) ^b	●
Wi-Fi Protected Setup™ (WPS)	●
Stampa duplex (fronte-retro) manuale ^c	●

a. In base al paese, la scheda LAN wireless potrebbe non essere disponibile. In alcuni Paesi è possibile utilizzare solo lo standard 802.11 b/g. Contattare il concessionario Samsung locale o il rivenditore presso cui è stato acquistato il dispositivo.

b. La configurazione delle impostazioni ECO è disponibile dal driver di Windows.

c. Disponibile solo per utenti del sistema operativo Windows.

(●: Inclusa, vuoto: non disponibile)

Da sapere



Dove è possibile scaricare il driver dell'apparecchio?

- Visitare il sito Web www.samsung.com/printer per scaricare il driver più aggiornato e installarlo nel sistema.



Dove si acquistano accessori o materiali di consumo?

- Rivolgersi a un distributore Samsung o al rivenditore.
- Visitare il sito Web www.samsung.com/supplies. Selezionare il Paese/la regione di appartenenza per visualizzare le informazioni di assistenza del prodotto.



Il LED di stato lampeggia o rimane costantemente acceso.

- Spegnerne il prodotto e riaccenderlo.
- Controllare i significati delle indicazioni dei LED nel presente manuale ed eseguire la soluzione dei problemi di conseguenza (vedere “Spiegazione del LED di stato” a pagina 63).



La carta si è inceppata.

- Aprire e chiudere il coperchio superiore (vedere “Vista anteriore” a pagina 18).
- Controllare le istruzioni relative alla rimozione della carta inceppata nel presente manuale ed eseguire la soluzione dei problemi di conseguenza (vedere “Rimozione della carta inceppata” a pagina 60).



Le stampe presentano sbavature.

- Il livello toner può essere scarso o non uniforme. Agitare la cartuccia del toner.
- Provare a stampare con una qualità di stampa diversa.
- Sostituire la cartuccia del toner.



Il dispositivo non stampa.

- Aprire l'elenco della coda di stampa ed eliminare il documento dalla coda (vedere “Annullamento di un lavoro di stampa” a pagina 35).
- Rimuovere il driver e reinstallarlo (vedere “Installazione del driver in locale” a pagina 23).
- Selezionare il dispositivo come predefinito in Windows.

Informazioni sulla Guida dell'utente

Questa Guida dell'utente fornisce le informazioni di base sull'apparecchio e una spiegazione dettagliata di ciascuna fase per descrivere l'utilizzo dell'apparecchio.



- Prima di utilizzare il dispositivo, leggere le informazioni sulla sicurezza.
- Se si riscontrano problemi durante l'utilizzo del dispositivo, fare riferimento al capitolo relativo alla risoluzione dei problemi.
- I termini utilizzati in questa Guida dell'utente sono illustrati nel capitolo sul glossario.
- Le figure contenute in questa Guida dell'utente possono apparire diverse rispetto alla stampante interessata, in base alle opzioni o al modello acquistato.
- Le figure contenute in questa Guida dell'utente possono apparire diverse rispetto al dispositivo utilizzato, in base alla versione del firmware o del driver.
- Le procedure indicate nella presente Guida dell'utente si basano principalmente su Windows 7.

Convenzioni

Alcuni termini della Guida vengono usati in modo intercambiabile, come descritto di seguito:

- Documento è sinonimo di originale.
- Carta è sinonimo di supporto o supporto di stampa.
- Dispositivo si riferisce alla stampante o all'MFP.

Icone generali



Icona	Testo	Descrizione
	Attenzione	Fornisce agli utenti informazioni per proteggere il dispositivo da possibili danni o malfunzionamenti.
	Nota	Fornisce informazioni aggiuntive o specifiche dettagliate della funzione o caratteristica del dispositivo.

Informazioni sulla sicurezza

Queste avvertenze e precauzioni sono state incluse allo scopo di evitare lesioni alle persone e potenziali danni al dispositivo. Prima di utilizzare il dispositivo, leggere e comprendere tutte queste istruzioni. Dopo la lettura di questa sezione, conservare il documento in un luogo sicuro ma facilmente accessibile per riferimento.

Importanti simboli per la sicurezza

Descrizione di tutte le icone e dei simboli utilizzati in questo capitolo

	Avviso	Procedure pericolose o non sicure che potrebbero causare gravi lesioni alle persone o la morte.
	Attenzione	Procedure pericolose o non sicure che potrebbero causare lesioni alle persone o danni alla proprietà.
	Non tentare.	

Ambiente operativo

Avviso



Non utilizzare se il cavo di alimentazione è danneggiato oppure se la presa elettrica non è collegata a terra.

Potrebbero verificarsi scosse elettriche o incendi.



Non collocare nulla sopra il dispositivo (acqua, piccoli oggetti metallici o oggetti pesanti, candele, sigarette accese, ecc.).

Potrebbero verificarsi scosse elettriche o incendi.

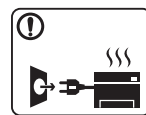

- Se l'apparecchio si surriscalda, rilascia fumo, emette strani rumori o genera odori, spegnerlo immediatamente e scollegare la spina.

- L'utente deve poter accedere alla presa di alimentazione in caso di emergenze che richiedano la disconnessione della spina.

Potrebbero verificarsi scosse elettriche o incendi.



Non piegare, né posizionare oggetti pesanti sul cavo di alimentazione.

Se si cammina sul cavo di alimentazione o questo viene danneggiato da un oggetto pesante, potrebbero verificarsi scosse elettriche o incendi.

Informazioni sulla sicurezza



Non rimuovere la spina tirando il cavo; non toccare la spina con le mani bagnate.

Potrebbero verificarsi scosse elettriche o incendi.

Attenzione

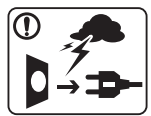

Durante un temporale o per un periodo di non funzionamento, rimuovere la spina di alimentazione dalla presa elettrica.

Potrebbero verificarsi scosse elettriche o incendi.



Prestare attenzione, l'area di uscita carta è calda.

Potrebbero verificarsi ustioni.



Se l'apparecchio è caduto oppure se la superficie appare danneggiata, scollegarlo da tutti i collegamenti di interfaccia e richiedere assistenza del personale qualificato.

Diversamente, potrebbero verificarsi scosse elettriche o incendi.



Se l'apparecchio non funziona correttamente dopo aver seguito tali indicazioni, scollegarlo da tutti i collegamenti di interfaccia e richiedere assistenza del personale qualificato.

Diversamente, potrebbero verificarsi scosse elettriche o incendi.



Se la spina non entra facilmente nella presa elettrica, non forzare.

Chiamare un elettricista per cambiare la presa elettrica; diversamente, potrebbero verificarsi scosse elettriche.







Non lasciare che eventuali animali domestici mordano il cavo di alimentazione CA, il cavo della linea telefonica o il cavo di interfaccia del PC.

Potrebbero verificarsi scosse elettriche, incendi e/o lesioni agli animali domestici.

Informazioni sulla sicurezza

Metodo di funzionamento

Attenzione

	<p>Durante la stampa non estrarre la carta con forza. Così facendo si rischia di danneggiare il dispositivo.</p>
	<p>Prestare attenzione a non inserire le mani tra l'apparecchio e il vassoio carta. Ci si potrebbe fare male.</p>
	<p>Il dispositivo di alimentazione di questa stampante è il cavo di alimentazione. Per spegnere il dispositivo, rimuovere il cavo di alimentazione dalla presa elettrica.</p>
	<p>Prestare attenzione a non tagliarsi con la carta durante la sua sostituzione o la rimozione di carta inceppata. I bordi della carta nuova sono affilati e potrebbero provocare tagli dolorosi.</p>
	<p>Quando si stampano grandi quantità, la parte inferiore dell'area di uscita carta potrebbe scaldarsi. Non lasciare che i bambini la tocchino. Potrebbero verificarsi ustioni.</p>



Quando si rimuove la carta inceppata, non utilizzare pinzette o altri oggetti in metallo appuntiti.

Si potrebbe danneggiare la stampante.



Non lasciare che nel vassoio di uscita carta si impilino troppi fogli.

Si potrebbe danneggiare la stampante.



Non bloccare l'apertura di ventilazione né spingere oggetti in essa.

Tale operazione potrebbe provocare elevate temperature dei componenti che possono causare danni o incendi.



L'utilizzo di controlli o regolazioni diversi da quelli qui specificati potrebbe provocare l'esposizione a radiazioni pericolose.

Installazione/spostamento

Avviso



Non posizionare l'apparecchio in un'area polverosa, umida o con perdite di acqua.

Potrebbero verificarsi scosse elettriche o incendi.

Informazioni sulla sicurezza

Attenzione



Quando si sposta l'apparecchio, spegnerlo e scollegare tutti i cavi. Le seguenti informazioni sono solo suggerimenti basati sul peso delle unità. Qualora l'utilizzatore sia in condizioni mediche che impediscono il sollevamento, non sollevare il dispositivo. Chiedere aiuto e utilizzare sempre il numero di persone adeguato per sollevare il dispositivo in sicurezza.

Sollevare quindi il dispositivo:

- Se l'apparecchio pesa meno di 20 kg, per sollevarlo è necessaria 1 sola persona.
- Se l'apparecchio pesa da 20 a 40 kg, per sollevarlo sono necessarie 2 persone.
- Se l'apparecchio pesa oltre 40 kg, per sollevarlo sono necessarie 4 o più persone.

Il dispositivo potrebbe cadere, provocando lesioni personali o danni.

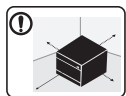

Scegliere una superficie piatta con spazio sufficiente per la ventilazione dove posizionare la macchina. Inoltre lasciare spazio sufficiente per aprire coperchi e vassoi.

L'area dovrebbe essere ben ventilata e lontana dalla luce solare diretta o da fonti di calore e umidità.



Quando si usa la macchina per un lungo periodo di tempo o si stampano molte pagine in uno spazio non ventilato, l'aria potrebbe inquinarsi e essere dannosa per la salute. Posizionare la macchina in uno spazio ben ventilato oppure aprire periodicamente una finestra per fare circolare l'aria.



Non collocare l'apparecchio su una superficie instabile. Il dispositivo potrebbe cadere, provocando lesioni personali o danni.



Utilizzare solo cavo della linea telefonica AWG N. 26^o o maggiore, se necessario.

Diversamente si rischia di danneggiare la stampante.



Utilizzare il cavo di alimentazione fornito con l'apparecchio per un funzionamento sicuro. Se si utilizza un cavo più lungo di 2 metri con un dispositivo da 110 V, il calibro deve essere 16 AWG o maggiore.

Diversamente, si rischia di causare danni al dispositivo e potrebbero verificarsi scosse elettriche o incendi.





Verificare di collegare il cavo di alimentazione in una presa elettrica collegata a terra.

Diversamente, potrebbero verificarsi scosse elettriche o incendi.



Non sovraccaricare le prese a muro e i cavi di prolunga. Tale operazione può ridurre le prestazioni e potrebbero verificarsi scosse elettriche o incendi.



Informazioni sulla sicurezza





	<p>Non mettere un coperchio sull'apparecchio né posizionarlo in un luogo angusto, come un ripostiglio.</p> <p>Se il dispositivo non è ventilato bene, potrebbero verificarsi incendi.</p>
	<p>L'apparecchio deve essere collegato al livello di alimentazione specificato sull'etichetta.</p> <p>In caso di dubbi o se si desidera controllare il livello di alimentazione in uso, contattare la società di utenza elettrica.</p>

a. AWG: American Wire Gauge

Manutenzione/controllo

Attenzione





	<p>Prima di pulire le parti intere dell'apparecchio, scollegarlo dalla presa a muro. Non pulire il dispositivo con benzene, solvente o alcol; non spruzzare acqua direttamente sul dispositivo.</p> <p>Potrebbero verificarsi scosse elettriche o incendi.</p>
	<p>Quando si lavora all'interno dell'apparecchio per la sostituzione di materiali di consumo o per la pulizia delle parti interne, non azionarlo.</p> <p>Ci si potrebbe fare male.</p>

	<p>Tenere i materiali di pulizia lontano dalla portata dei bambini. I bambini potrebbero farsi male.</p>
	<p>Non disassemblare, riparare né rimontare l'apparecchio da soli.</p> <p>Si potrebbe danneggiare la stampante. Quando è necessario riparare l'apparecchio, chiamare un tecnico qualificato.</p>
	<ul style="list-style-type: none">• Non rimuovere eventuali coperchi o protezioni fissati con viti.• L'unità fusore deve essere riparata unicamente da un tecnico di assistenza qualificato. Diversamente, potrebbero verificarsi scosse elettriche o incendi.• Il dispositivo deve essere riparato unicamente da un tecnico di assistenza Samsung.
	<p>Per pulire e azionare l'apparecchio, seguire alla lettera la Guida dell'utente fornita con l'apparecchio stesso.</p> <p>Diversamente, si potrebbe danneggiare la stampante.</p>
	<p>Mantenere il cavo di alimentazione e la superficie di contatto della spina puliti da polvere o acqua.</p> <p>Diversamente, potrebbero verificarsi scosse elettriche o incendi.</p>

Informazioni sulla sicurezza

Utilizzo dei materiali di consumo

Attenzione

	<p>Non disassemblare la cartuccia del toner. La polvere di toner può essere pericolosa per l'uomo.</p>
	<p>Non incendiare alcun materiale di consumo come cartucce del toner o unità fusore. Si possono provocare esplosioni o incendi.</p>
	<p>Quando si conservano materiali di consumo come ad esempio le cartucce del toner, tenerli lontano dalla portata dei bambini. La polvere di toner può essere pericolosa per l'uomo.</p>
	<p>L'utilizzo di materiali di consumo riciclati, ad es. toner, può danneggiare l'apparecchio. In caso di danni provocati dall'uso di materiali di consumo riciclati, sarà addebitata una spesa per l'assistenza.</p>



Per materiali di consumo che contengono polvere di toner (cartucce di toner, contenitori del toner di scarto, fotounità, ecc.) seguire le istruzioni riportate di seguito.

- Durante lo smaltimento dei materiali di consumo, seguire le istruzioni relative allo smaltimento. Fare riferimento alle istruzioni relative allo smaltimento del rivenditore.
- Non lavare i materiali di consumo.
- Non riutilizzare un contenitore di toner di scarto dopo averlo svuotato.

Il mancato rispetto delle istruzioni di cui sopra, può causare malfunzionamenti della macchina e inquinamento ambientale. La garanzia del dispositivo non copre i danni causati da disattenzioni da parte dell'utente.



Quando si cambia la cartuccia del toner o si rimuove la carta inceppata, prestare attenzione affinché la polvere di toner non tocchi il corpo o i vestiti.

La polvere di toner può essere pericolosa per l'uomo.



Se i vestiti si sporcano di toner, non lavarli con acqua calda. L'acqua calda fissa il toner sui tessuti. Utilizzare acqua fredda.

Panoramica del dispositivo

Accessori



Cavo di alimentazione

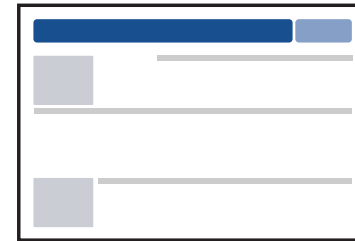

Guida di installazione rapida

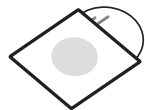

CD del software^a

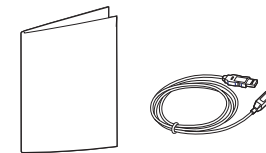

Accessori vari^b

a. Il CD del software contiene i driver della stampante e le applicazioni software.

b. Gli accessori vari compresi con l'apparecchio possono variare per Paese di acquisto e modello specifico.

Panoramica del dispositivo

Vista anteriore



- Questa figura può essere diversa dalla stampante in possesso, a seconda del modello del dispositivo.
- Alcune funzioni e articoli opzionali potranno non essere disponibili a seconda dei modelli e Paesi (vedere “Funzioni per modello” a pagina 6).

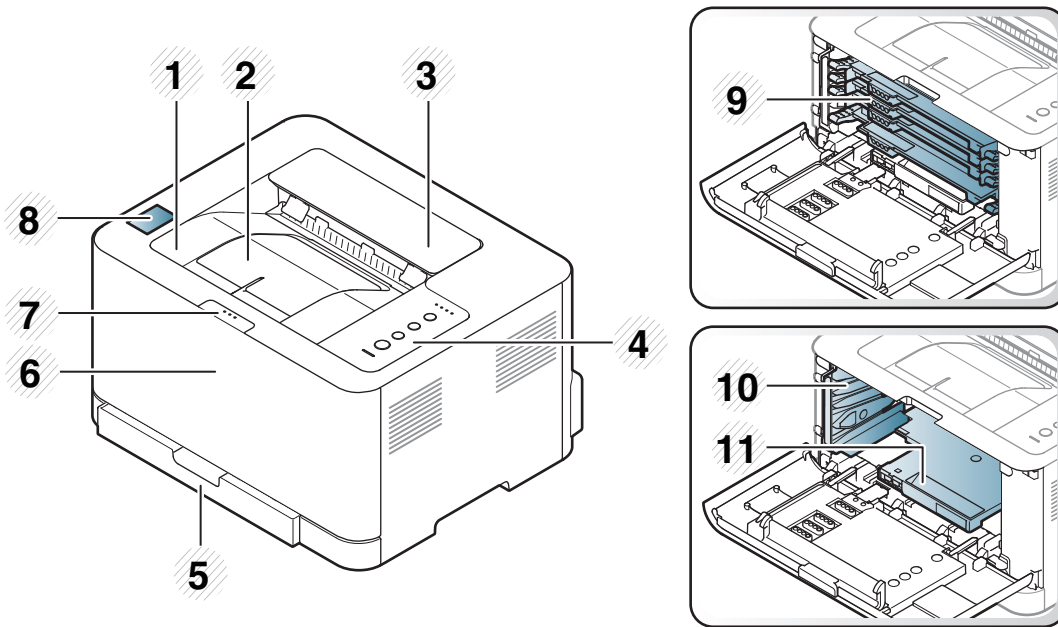

1	Vassoio di uscita	2	Supporto di uscita	3	Coperchio superiore	4	Pannello di controllo	5	Vass
6	Coperchio anteriore	7	Pulsante di sgancio del coperchio anteriore	8	tag NFC	9	Cartucce del toner	10	Contenitore del toner di scarto
11	Fotounità								

Panoramica del dispositivo

Vista posteriore



- Questa figura può essere diversa dalla stampante in possesso, a seconda del modello del dispositivo.
- Alcune funzioni e articoli opzionali potranno non essere disponibili a seconda dei modelli e Paesi (vedere “Funzioni per modello” a pagina 6).

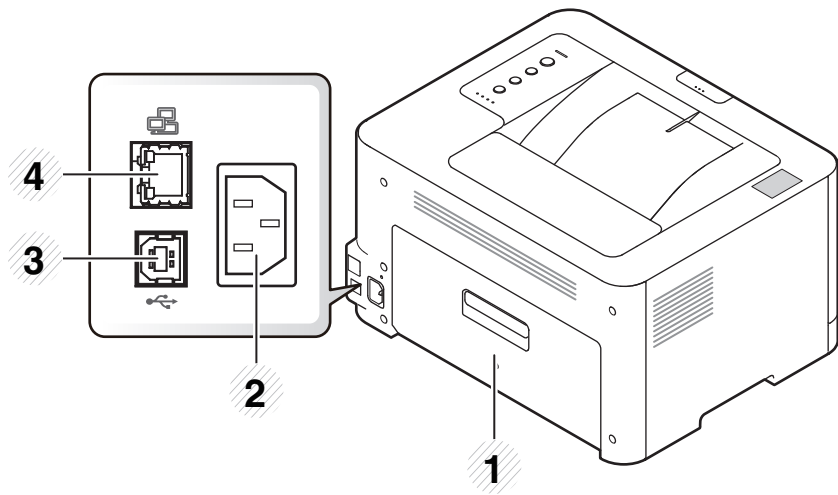

1	Coperchio posteriore	2	Presa di alimentazione	3	Porta USB	4	Porta di rete
---	----------------------	---	------------------------	---	-----------	---	---------------

Panoramica pannello di controllo



Questo pannello di controllo potrebbe essere diverso a seconda del modello del dispositivo. Vi sono tipi diversi di pannelli di controllo.

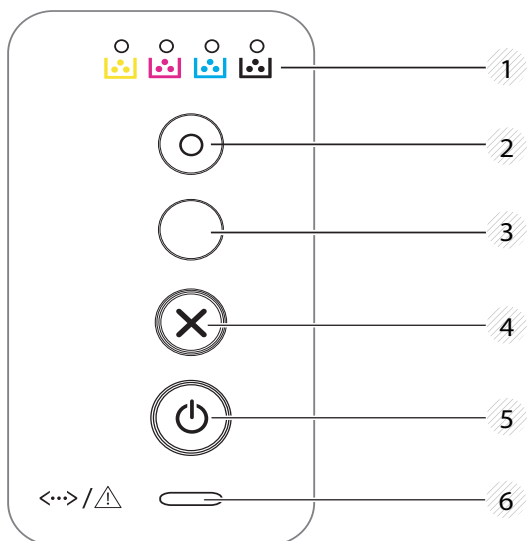

1	LED di Toner	Indica lo stato del toner (vedere “LED di Stato” a pagina 64).
2	Eco	Accede alla modalità Eco per ridurre il consumo di toner e l'uso di carta solo durante la stampa da PC (vedere “Stampa Eco” a pagina 37).

3



(WPS)

Consente di configurare con facilità la connessione di rete wireless senza bisogno di un computer (vedere “Impostazione di rete wireless” a pagina 112).

- **Stampa manuale**

- Premere questo pulsante ogni qualvolta si carica un foglio di carta nel vassoio, quando è stata selezionata l'opzione **Alimentatore manuale per Alimentazione** nel driver della stampante.

4



(Annulla)

È possibile interrompere un'operazione in qualsiasi momento. Inoltre, è possibile eseguire le seguenti funzioni.

- **Pagina di configurazione**

- Tenere premuto questo pulsante per circa 2 secondi finché il LED verde non lampeggia lentamente, quindi rilasciarlo.

- **Stampa il rapporto del registro eventi/contatore utilizzi**

- Tenere premuto questo pulsante per circa 4 secondi finché il LED verde non lampeggia velocemente, quindi rilasciarlo.

- **Stampa il rapporto sui materiali di consumo**

- Tenere premuto questo pulsante per circa 6 secondi finché non si accende il LED verde, quindi rilasciarlo.

5



(Accensione/
Riattivazione)

Con questo pulsante è possibile spegnere il dispositivo o disattivare la modalità di sospensione.

Panoramica pannello di controllo

6



(LED di Stato)

Mostra lo stato del dispositivo (vedere “LED di Stato” a pagina 64).

Accensione dell'apparecchio

- 1 Connettere prima l'apparecchio alla rete elettrica.

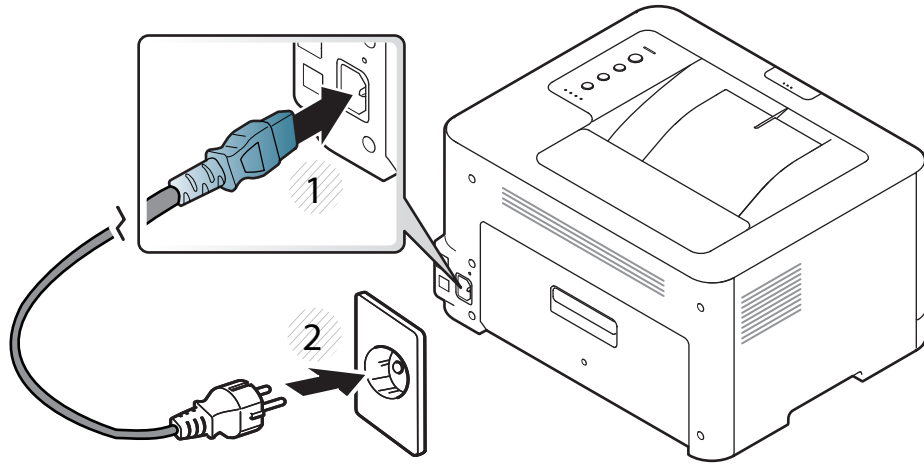

- 2 premere  (Accensione/Riattivazione) sul pannello di controllo.



Per spegnere il dispositivo, tenere premuto  (Accensione/Riattivazione) sul pannello di controllo.

Installazione del driver in locale

Un dispositivo locale è un dispositivo collegato direttamente al computer mediante un cavo. Se l'apparecchio è connesso in rete, saltare questa fase e passare all'installazione del driver dell'apparecchio connesso in rete (vedere la Guida avanzata).



- Per i sistemi operativi Mac o Linux, fare riferimento a "Installazione per Mac" a pagina 90 o a "Installazione per Linux" a pagina 92.
- La finestra di installazione riportata nella presente Guida dell'utente potrebbe essere diversa, in funzione della stampante e dell'interfaccia utilizzate.
- Utilizzare solamente un cavo USB che non superi 3 metri di lunghezza.

Windows

- 1 Inserire il CD del software in dotazione nell'unità CD-ROM.

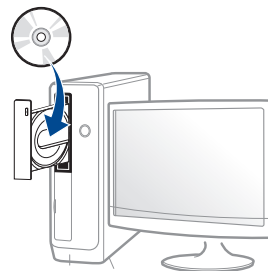

Se non compare la finestra di installazione, fare clic su **Avvio > Tutti i programmi > Accessori > Esegui**.

X:\Setup.exe sostituendo la "X" con la lettera che rappresenta l'unità CD-ROM e selezionare **OK**.

- 2 Leggere e accettare il contratto di installazione nella finestra di installazione. Fare quindi clic su **Avanti**.
- 3 Selezionare **Collegamento USB** nella schermata **Tipo di connessione stampante**. Fare quindi clic su **Avanti**.
- 4 Seguire le istruzioni presentate dalla finestra di installazione.



È possibile selezionare le applicazioni software nella finestra **Selezionare il software e le utilità da installare**.

Reinstallazione del driver

Se il driver della stampante non funziona correttamente, effettuare le seguenti operazioni per reinstallarlo.

Windows

- 1** Dal menu **Avvio**, selezionare **Programmi** oppure **Tutti i programmi > Samsung Printers > Disinstalla software stampante Samsung**.
- 2** Seguire le istruzioni presentate dalla finestra di installazione.
- 3** Inserire il CD del software nell'unità CD-ROM e installare nuovamente il driver (vedere “Installazione del driver in locale” a pagina 23).



2. Istruzioni sull'utilizzo di base

Terminata l'installazione, è possibile configurare le impostazioni predefinite del dispositivo. Fare riferimento alla sezione seguente per impostare o modificare i valori. Questo capitolo fornisce informazioni relative alla struttura complessiva dei menu e alle opzioni di impostazioni di base.

- **Stampa di una pagina di prova** 26
- **Supporti e vassoi** 27
- **Stampa base** 34

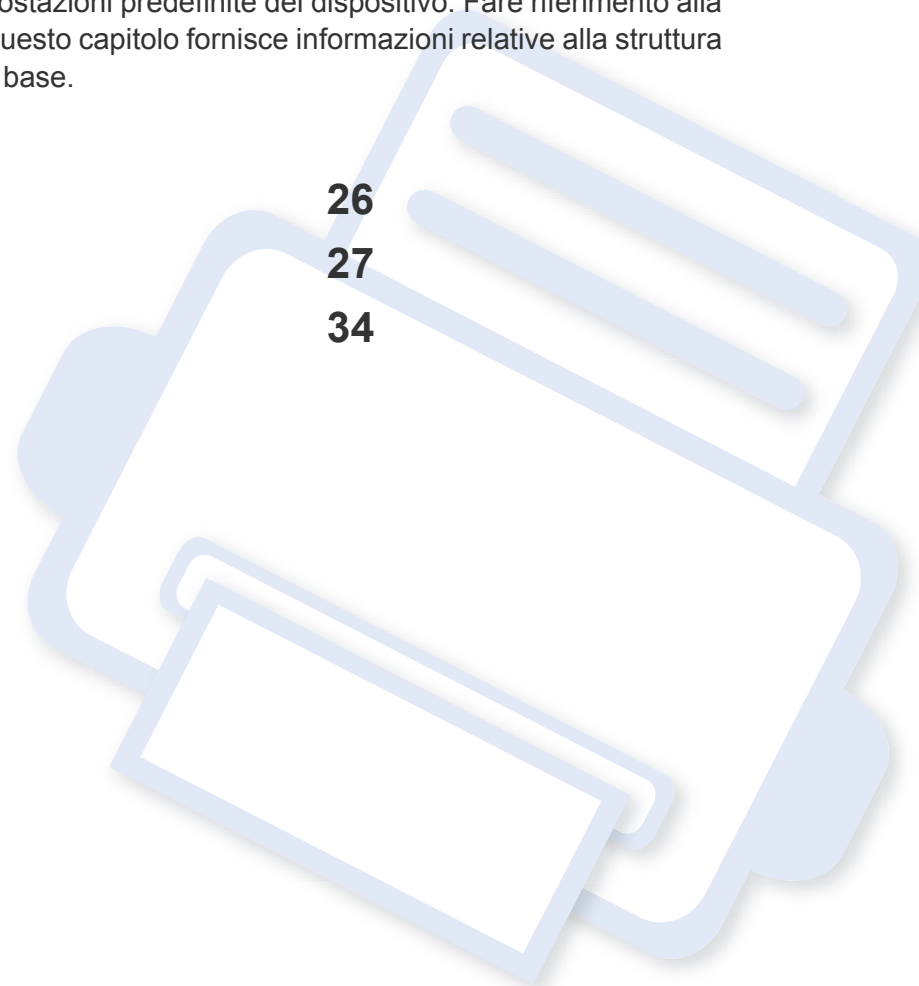

Stampa di una pagina di prova

Stampare una pagina di prova per accertarsi che il dispositivo stia funzionando correttamente (solo per Windows).

Per stampare una pagina di prova:

- Aprire le **Preferenze stampa** (vedere “Apertura delle preferenze di stampa” a pagina 35) > scheda **Samsung** > **Pagina di prova**.

Supporti e vassoi

Questo capitolo riporta informazioni relative al modo in cui caricare i supporti di stampa nel dispositivo.



- L'uso di supporti di stampa che non rispondono a tali specifiche può provocare problemi o richiedere riparazioni. Tali riparazioni non rientrano nella garanzia o nei contratti di assistenza offerti da Samsung.
- Assicurarsi di non usare carta fotografica a getto d'inchiostro con questo dispositivo perché potrebbe danneggiarsi.
- L'uso di supporti di stampa infiammabili potrebbe causare un incendio.
- Utilizzare i supporti di stampa indicati (vedere "Specifiche del supporto di stampa" a pagina 70).



L'uso di supporti infiammabili o materiali estranei lasciati all'interno della stampante potrebbero causare il surriscaldamento dell'unità e in casi eccezionali provocare un incendio.

Panoramica vassoio

Per modificare il formato è necessario regolare la guida della carta.

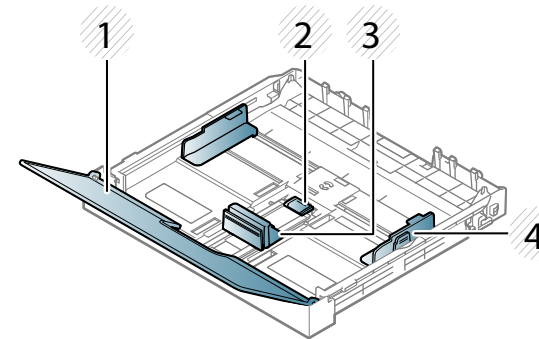

- 1 Coperchio carta
- 2 Blocco della guida
- 3 Guida di lunghezza carta
- 4 Guida della larghezza della carta



Se non si regolano le guide, la carta potrebbe subire registrazioni o inceppamenti e l'immagine potrebbe risultare inclinata.

Supporti e vassoi

Caricamento della carta nel vassoio

- 1 Estrarre il vassoio carta (vedere “Panoramica vassoio” a pagina 27).

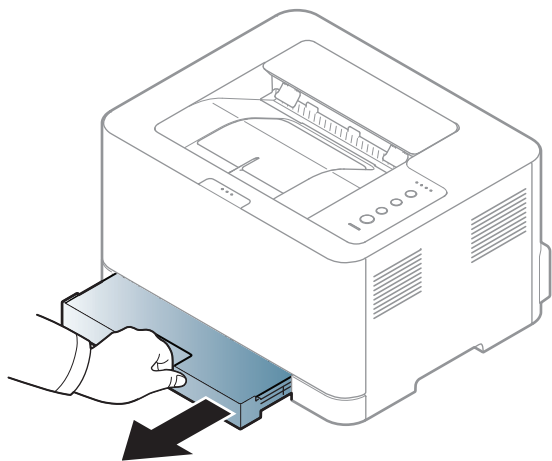

- 2 Aprire il coperchio della carta-

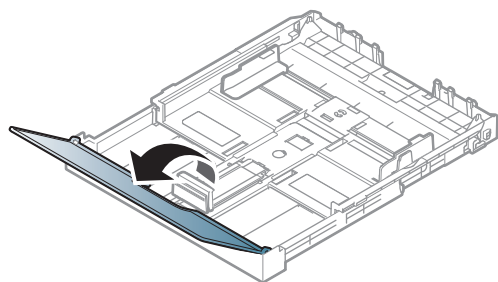

- 3 Premendo e rilasciando il blocco della guida nel vassoio, estrarre manualmente il vassoio. Regolare la guida della lunghezza della carta e la guida della larghezza della carta.

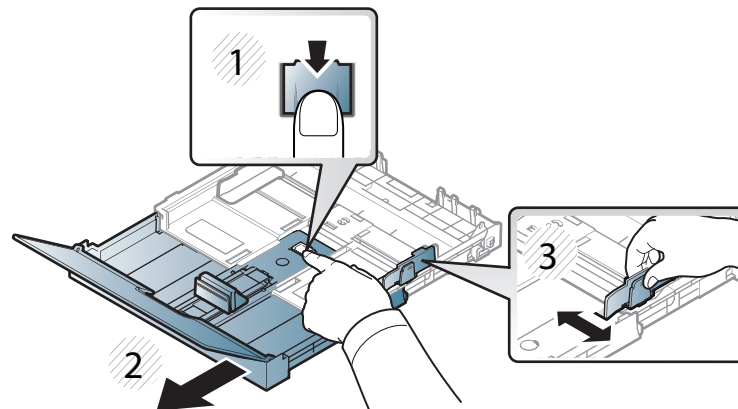

- 4 Prima di caricare i fogli, piegare o aprire a ventaglio i fogli in modo da separare le pagine.

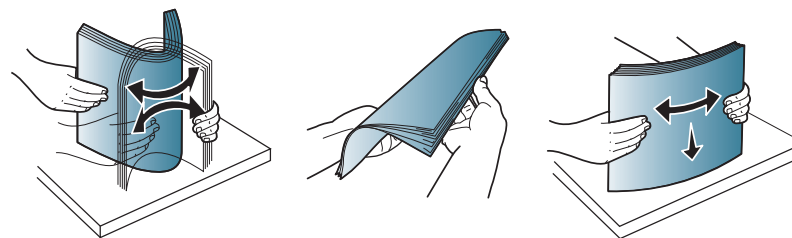

Supporti e vassoi

- 5 Posizionare la carta con il lato su cui si desidera stampare rivolto verso l'alto.

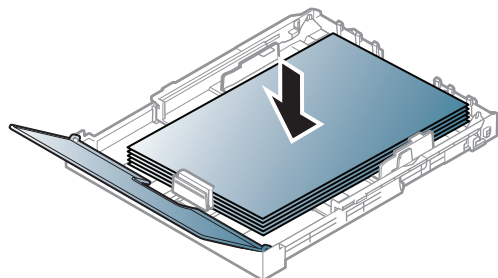

Per carta di dimensioni inferiori al formato Letter, premere e sganciare il dispositivo di bloccaggio della guida nel vassoio, quindi spingere manualmente all'interno il vassoio. Regolare la guida della lunghezza della carta e la guida della larghezza della carta.

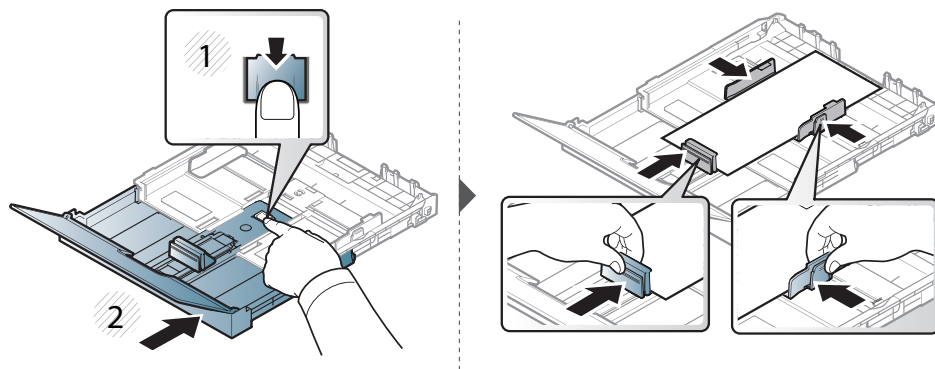

Per carta di dimensioni superiori al formato Legal, premere e sganciare il dispositivo di bloccaggio della guida nel vassoio, quindi estrarre manualmente il vassoio. Regolare la guida della lunghezza della carta e la guida della larghezza della carta.

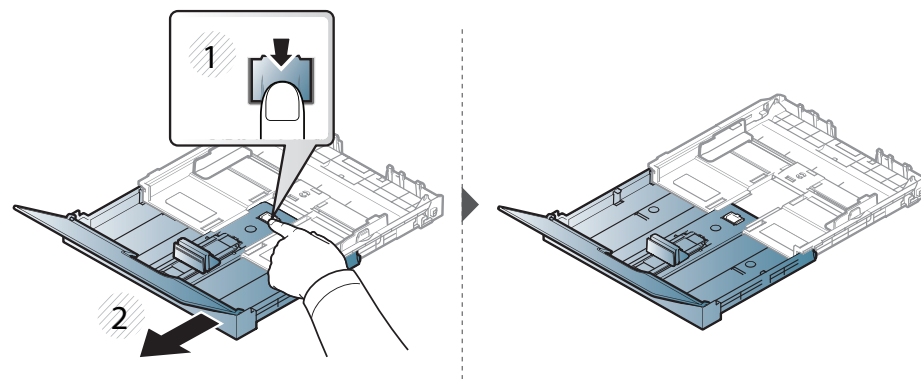

- Non spingere troppo la guida della larghezza della carta per evitare un incurvamento del supporto di stampa.
- Non utilizzarlo con carta che presenta un'arricciatura sul margine iniziale, potrebbe provocare un inceppamento della carta o la carta potrebbe risultare arricciata.
- Se non si regolano le guide di larghezza della carta, potrebbero verificarsi inceppamenti.

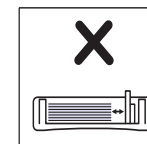
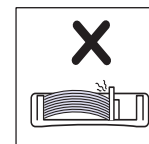
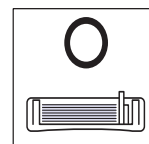

Supporti e vassoi

- 6** Stringere la guida di larghezza della carta e farla scorrere fino al bordo della risma di carta senza piegarla.

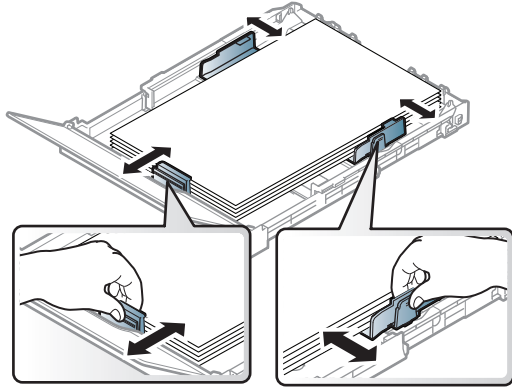

- 7** Chiudere il coperchio della carta.

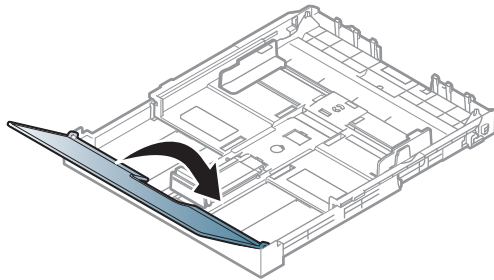

- 8** Inserire il vassoio della carta.

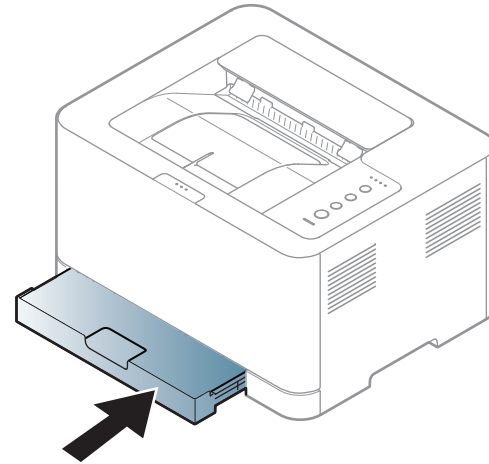

- 9** Quando si stampa un documento, impostare il tipo e il formato di carta per il vassoio (vedere “Impostazione di formato e tipo di carta” a pagina 33).

Supporti e vassoi

Stampa su supporti speciali

La tabella seguente indica i supporti speciali utilizzabili nel vassoio.

Le impostazioni carta della macchina e del devono corrispondere alla stampa senza errori di abbinamento carta.

Per cambiare le impostazioni della carta nella macchina, da **Samsung Easy Printer Manager** selezionare  **(Passa a modalità avanzata) > Impostazioni dispositivo.**

Quindi, impostare il tipo di carta dalla finestra **Preferenze stampa > scheda Carta > Tipo di carta** (vedere “Apertura delle preferenze di stampa” a pagina 35).



Quando si utilizzano supporti speciali, si consiglia di alimentare un foglio per volta (vedere “Specifiche del supporto di stampa” a pagina 70).

Per cercare i pesi della carta per ciascun foglio, fare riferimento a “Specifiche del supporto di stampa” a pagina 70.

Tipi	Vass ^a
Normale	●
Spessa	●
Sottile	●
Carta laser	●
Carta colorata	●
Cartoncino	●
Etichette	●
Prestampata	●
Cotonata	●
Riciclata	●
Carta archivio	●
Fotografica lucida	●
Foto opaca	●

a. I tipi di carta disponibili per l'alimentazione manuale nel vassoio.

(●: Inclusa, vuoto: non disponibile)

Supporti e vassoi

Etichette

Per evitare danni al dispositivo, utilizzare esclusivamente etichette specifiche per stampanti laser.

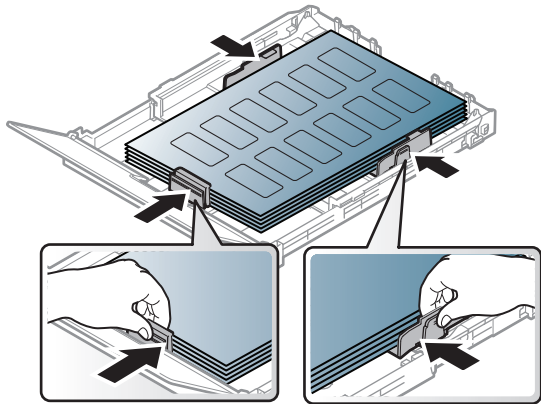

- Quando si scelgono le etichette, considerare i seguenti fattori.
 - **Adesivi:** Deve essere stabile alla temperatura di fusione del dispositivo. Per la temperatura di fusione (circa 170 °C), verificare le specifiche del dispositivo.
 - **Disposizione:** utilizzare solo etichette continue, senza parti del supporto esposte. Le etichette possono staccarsi dai fogli che hanno spazi tra le etichette, causando gravi inceppamenti.
 - **Pieghe.:** Devono essere piatte con non più di 5 mm di pieghe in qualsiasi direzione.
 - **Condizione:** non utilizzare etichette con piegature, bolle o segni di distacco.

- Assicurarsi che fra le etichette non vi sia materiale adesivo esposto. Le aree esposte possono far sì che le etichette si distacchino durante la stampa, provocando inceppamenti della carta. Il materiale adesivo esposto potrebbe inoltre danneggiare i componenti del dispositivo.
- Utilizzare i fogli di etichette una sola volta. La parte adesiva è studiata per un solo utilizzo.
- Non utilizzare etichette che si stanno staccando dal foglio o che sono arricciate, che presentano bolle o che sono comunque danneggiate.

Cartoncini / carta di formato personalizzato

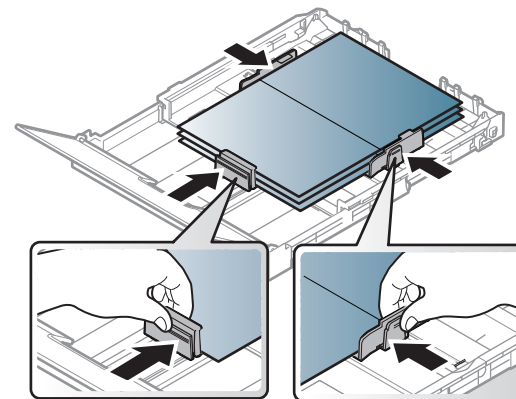

- Nell'applicazione software, impostare i margini ad almeno 6,4 mm di distanza dai bordi del materiale.

Supporti e vassoi

Carta prestampata

Quando si carica della carta prestampata, il lato stampato deve essere rivolto verso l'alto con un bordo non piegato nella parte anteriore. In caso di problemi di alimentazione, voltare la carta. La qualità della stampa non può essere garantita.

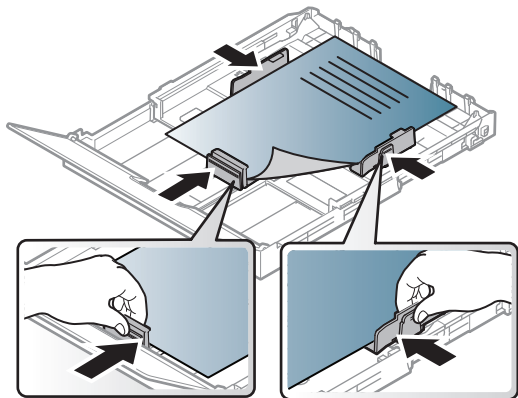

- Deve essere stampata con inchiostro resistente al calore che non fonda, evapori o rilasci emissioni pericolose una volta sottoposto alla temperatura di fusione del dispositivo per 0,1 secondi (circa 170 °C).
- L'inchiostro della carta intestata deve essere non infiammabile e non deve influire negativamente sui rulli della stampante.
- Prima di caricare la carta prestampata, verificare che l'inchiostro sulla carta sia asciutto. Durante il processo di fusione, l'inchiostro bagnato può uscire dalla carta prestampata, riducendo la qualità di stampa.

Impostazione di formato e tipo di carta

Dopo aver caricato la carta nel vassoio è necessario impostare il tipo e il formato della carta.

Le impostazioni carta della macchina e del devono corrispondere alla stampa senza errori di abbinamento carta.

Per cambiare le impostazioni della carta nella macchina, da **Samsung Easy Printer Manager** selezionare  **(Passa a modalità avanzata) > Impostazioni dispositivo.**

Quindi, impostare il tipo di carta dalla finestra **Preferenze stampa > scheda Carta > Tipo di Carta** (vedere “Apertura delle preferenze di stampa” a pagina 35).



Se si desidera utilizzare carta di formato speciale, ad es. carta per fatturazione, selezionare l'opzione **Personalizzato** nella scheda **Carta** in **Preferenze stampa** (vedere “Apertura delle preferenze di stampa” a pagina 35).

Stampa base



Per le funzioni di stampa avanzate, fare riferimento alla Guida avanzata (vedere “Usò delle funzioni di stampa avanzate” a pagina 157).

Stampa



Per gli utenti Mac o Linux, fare riferimento a “Stampa con Mac” a pagina 164 o “Stampa in Linux” a pagina 166.

La seguente finestra **Preferenze stampa** è per Blocco note di Windows 7.

- 1 Aprire il documento da stampare.
- 2 Selezionare **Stampa** dal menu **File**.

- 3 Selezionare il dispositivo dall'elenco **Seleziona stampante**.

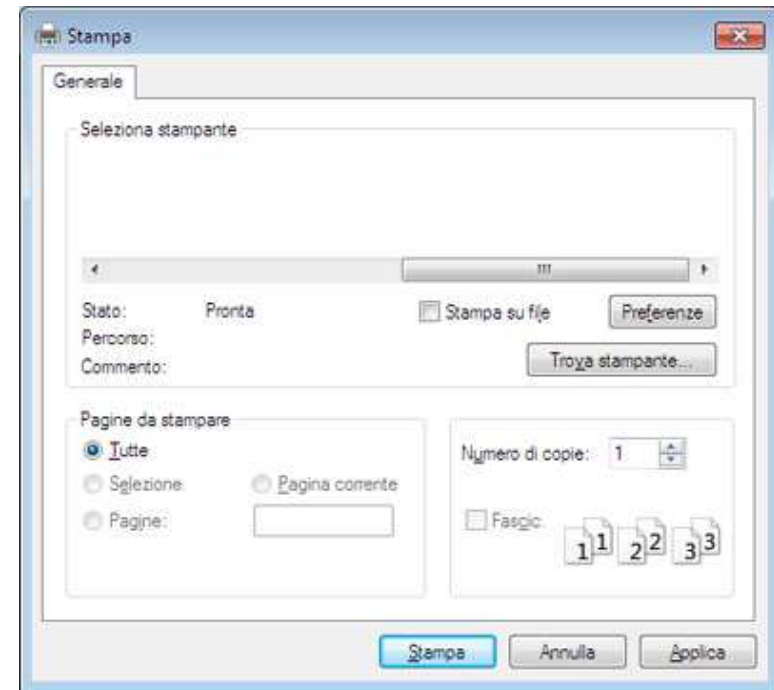

- 4 Le impostazioni di stampa di base che includono il numero di copie e l'intervallo di stampa vengono selezionate all'interno della finestra **Stampa**.





Per sfruttare le funzioni di stampa del dispositivo, fare clic su **Proprietà** o **Preferenze** nella finestra **Stampa**. (vedere “Apertura delle preferenze di stampa” a pagina 35).

- 5 Per avviare il lavoro di stampa, fare clic su **OK** o **Stampa** nella finestra **Stampa**.

Stampa base





Annullamento di un lavoro di stampa

Se il lavoro di stampa è in attesa in una coda di stampa o in uno spooler di stampa, annullarlo come segue.

- È possibile accedere a questa finestra semplicemente facendo doppio clic sull'icona del dispositivo () nella barra delle applicazioni di Windows.
- È inoltre possibile annullare il lavoro corrente premendo  (**Annulla**) nel pannello di controllo.

Apertura delle preferenze di stampa



- La finestra **Preferenze stampa** visualizzata nella presente Guida dell'utente potrebbe essere diversa, in funzione della stampante utilizzata. Tuttavia, la composizione della finestra **Preferenze stampa** è simile.
- Quando si seleziona un'opzione in **Preferenze stampa**, è possibile vedere un'avvertenza  o . Un punto esclamativo () indica che è possibile selezionare l'opzione, ma tale scelta non è consigliata. Il segno () indica che non è possibile selezionare l'opzione a causa delle impostazioni del dispositivo o dell'ambiente.

- 1 Aprire il documento da stampare.
- 2 Selezionare **Stampa** dal menu file.
- 3 Selezionare il dispositivo dall'elenco **Seleziona stampante**.
- 4 Fare clic su **Proprietà** o **Preferenze**.

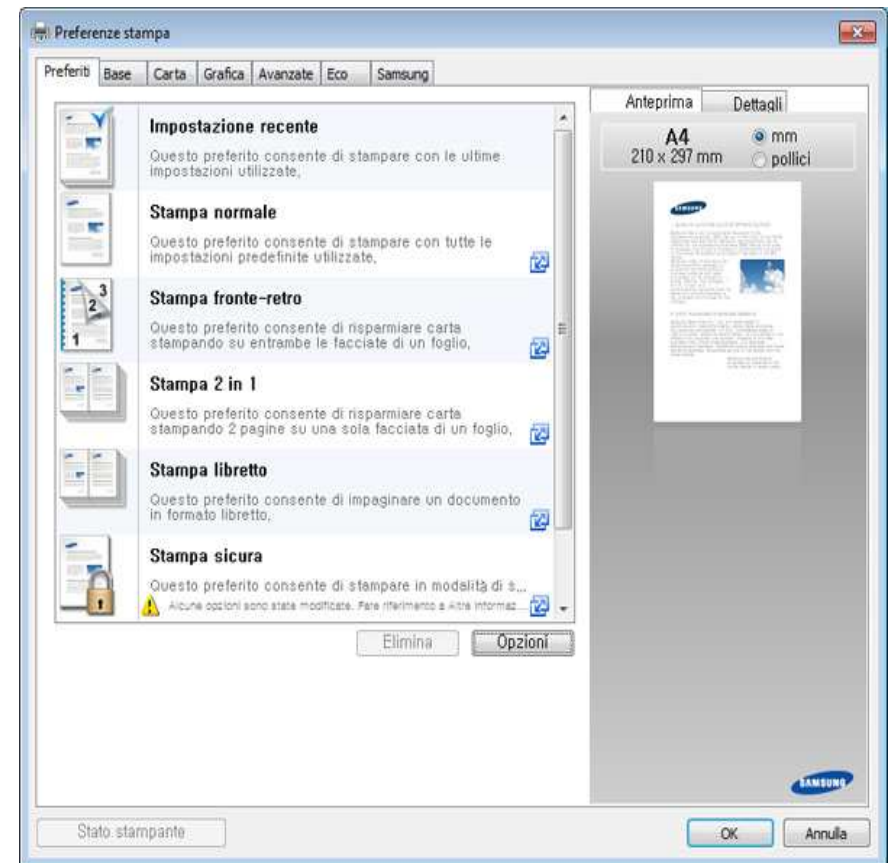

Stampa base



- Per risparmiare carta e toner, è possibile applicare le funzioni **Eco** prima di iniziare la stampa (vedere “Easy Eco Driver” a pagina 172).
- È possibile controllare lo stato corrente del dispositivo tramite il pulsante **Stato della stampante** (vedere “Utilizzo di Stato della stampante Samsung” a pagina 179).

Uso di un'impostazione preferita

L'opzione **Preferiti**, visibile in ogni scheda delle preferenze ad eccezione della scheda **Samsung**, consente di salvare le impostazioni correnti per un utilizzo futuro.

Per salvare una voce **Preferiti**, procedere come segue:

- 1 Modificare le impostazioni in ciascuna scheda a seconda delle necessità.
- 2 Specificare un nome per la voce nella casella di immissione **Preferiti**.

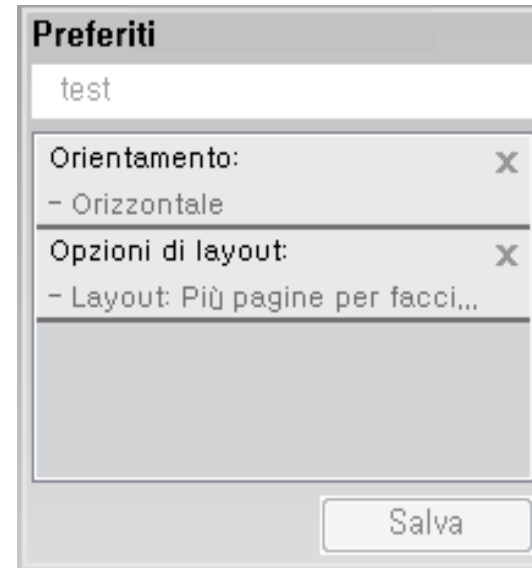

- 3 Fare clic su **Salva**.
- 4 Immettere il nome e la descrizione, quindi selezionare l'icona desiderata.
- 5 Fare clic su **OK**. Quando si salvano i **Preferiti**, tutte le impostazioni correnti del driver vengono salvate.

Stampa base



Per usare un'impostazione salvata, selezionarla nella scheda **Preferiti**. A questo punto la stampante è impostata per stampare in base alle impostazioni selezionate. Per eliminare le impostazioni salvate, selezionarle dalla scheda **Preferiti** e fare clic su **Elimina**.

Utilizzo della Guida

Fare clic sull'opzione che si desidera conoscere nella finestra **Preferenze stampa** e premere **F1** sulla tastiera.

Stampa Eco

La funzione **Eco** riduce il consumo di toner e l'uso di carta. La funzione **Eco** consente di risparmiare risorse di stampa nell'ottica di una stampa eco-compatibile. Alcune funzioni potranno non essere disponibili a seconda del modello.

Impostazione della modalità Eco sul pannello di controllo

Premendo il pulsante **Eco** dal pannello di controllo, viene abilitata la modalità Eco. L'impostazione predefinita per la modalità Eco è **Più pagine per facciata (2)** e **Risparmio toner**.



È possibile definire le impostazioni del dispositivo utilizzando **Impostazioni dispositivo** nel programma Samsung Easy Printer Manager.

- Per gli utenti Windows e Mac, procedere all'impostazione da **Samsung Easy Printer Manager** >  **(Passare a modalità avanzata)** > **Impostazioni dispositivo** (vedere "Impostazioni dispositivo" a pagina 178).

Impostazione della modalità Eco sul driver

Aprire la scheda Eco per impostare la modalità Eco. La visualizzazione dell'immagine Eco (), indica che la modalità Eco è attiva.----

Un'altra modalità per eseguire la Stampa Eco è utilizzare l'applicazione Easy Eco Driver. Vedere "Easy Eco Driver" a pagina 172.

Stampa base

Opzioni Eco

- **Predefinito stampante:** Segue le impostazioni dal pannello di controllo dell'apparecchio.
- **Nessuna:** Disattiva la modalità Eco.
- **Stampa Eco:** Abilita la modalità Eco. Attiva le voci Eco da utilizzare.
- **Password:** Se l'amministratore ha stabilito di attivare la modalità Eco, per modificare lo stato è necessario inserire la password.



Pulsante **Password**: è possibile effettuare la selezione da SyncThru™ Web Service (scheda **Impostazioni** > **Impostazioni apparecchio** > **Sistema** > **Eco** > **Impostazioni**) o Samsung Easy Printer Manager (**Impostazioni dispositivo** > **Eco**), il pulsante password è attivato. Per modificare le impostazioni di stampa, fare clic su questo pulsante o contattare l'amministratore.

Simulatore risultato

Simulatore risultato mostra i risultati della riduzione delle emissioni di anidride carbonica, di elettricità utilizzata e la carta risparmiata, in riferimento alle impostazioni selezionate.

- Tali risultati sono calcolati considerando 100 il numero di pagine stampate (senza pagine bianche) con la modalità Eco disattivata.
- Fare riferimento al coefficiente di calcolo relativo a CO₂, energia e carta dell'**IEA**, l'indice del Ministero degli affari interni e delle comunicazioni del Giappone e www.remanufacturing.org.uk. Ciascun modello ha un indice diverso.
- Il consumo di energia in modalità stampa si riferisce al consumo medio dell'apparecchio.
- La quantità effettiva visualizzata è solo una stima, visto che la quantità effettiva potrebbe variare in base al sistema operativo utilizzato, alle prestazioni del computer, al software applicativo, al metodo di connessione, al tipo [spessore] e al formato supporto, alla complessità del lavoro e così via.



3. Manutenzione

Questo capitolo fornisce informazioni sull'acquisto di materiali di consumo, accessori e parti sostituibili disponibili per il dispositivo.

- **Ordine di materiali di consumo e accessori** 40
- **Materiali di consumo disponibili** 41
- **Parti sostituibili a disposizione** 43
- **Conservazione della cartuccia del toner** 44
- **Ridistribuzione del toner** 46
- **Sostituzione della cartuccia del toner** 48
- **Sostituzione del contenitore del toner di scarto** 50
- **Sostituzione della fotounità** 52
- **Pulizia del dispositivo** 54
- **Suggerimenti per lo spostamento e la conservazione del dispositivo** 57

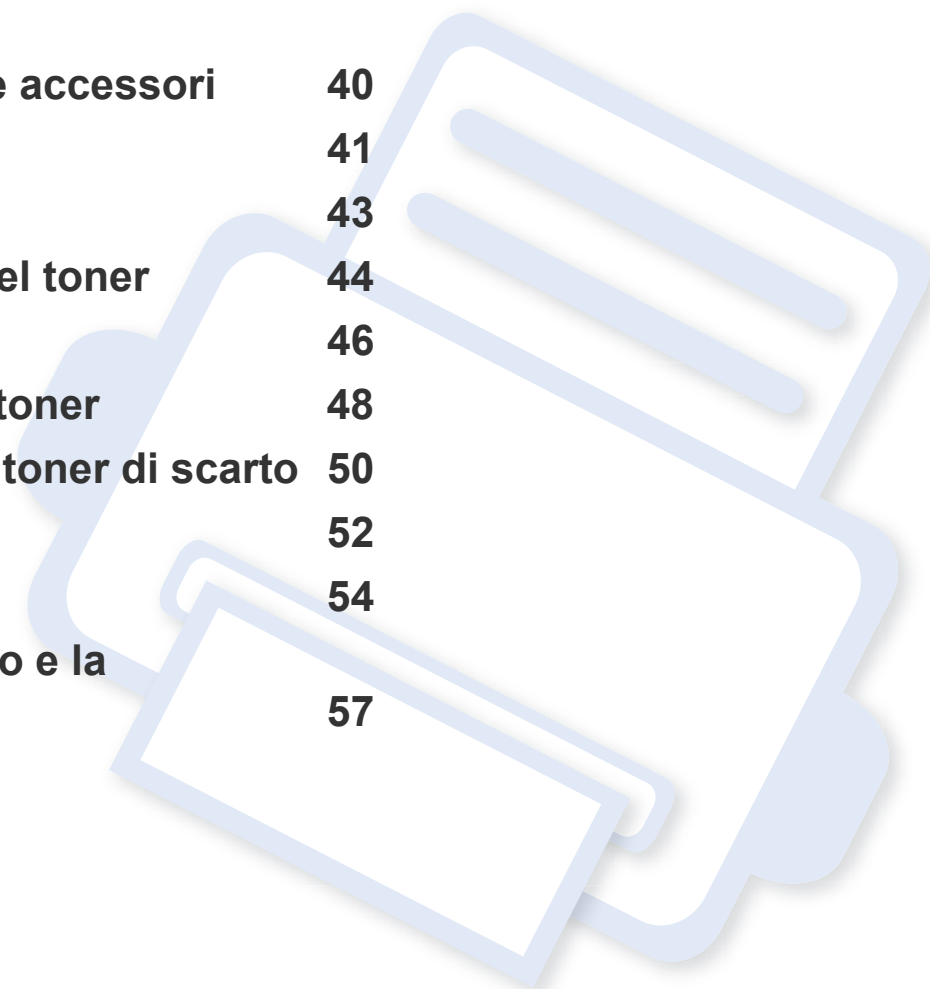

Ordine di materiali di consumo e accessori



Gli accessori disponibili possono variare da paese a paese. Richiedere l'elenco dei materiali di consumo e delle parti sostituibili in manutenzione disponibili al proprio rappresentante commerciale.

Per ordinare i materiali di consumo autorizzati, gli accessori e le parti sostituibili da Samsung, contattare il rivenditore Samsung locale o quello presso il quale è stato acquistato il dispositivo. Inoltre è possibile visitare il sito www.samsung.com/supplies, selezionare il Paese/la regione e ottenere informazioni di contatto per l'assistenza.

Materiali di consumo disponibili

Quando i materiali di consumo raggiungono il termine della durata utile, è possibile ordinare i seguenti tipi di materiali di consumo l'apparecchio.

Tipo	Resa media ^a	Codice articolo
Cartuccia toner	<ul style="list-style-type: none">Resa media continua della cartuccia del nero: Circa 1.500 pagine standard (nero)Resa media continua della cartuccia del colore: Circa 1.000 pagine standard (Giallo/Magenta/Ciano)	<ul style="list-style-type: none">K406 (CLT-K406S): NeroC406 (CLT-C406S): CianoM406 (CLT-M406S): MagentaY406 (CLT-Y406S): Giallo
Fotounità	Circa 16.000 immagini ^b	CLT-R406
Contenitore del toner di scarto	Circa 7.000 immagini ^b	CLT-W406

a. Resa media dichiarata in conformità con ISO/IEC 19798. Il numero di pagine può variare in base all'ambiente operativo, all'intervallo di stampa, alla grafica, al tipo e al formato del supporto.

b. Conteggi delle immagini basati su un colore in ciascuna pagina. Se si stampano i documenti in quadricromia (ciano, magenta, giallo, nero), la durata di questo elemento è ridotta del 25%.



La durata della cartuccia del toner può variare a seconda delle opzioni, della percentuale di area dell'immagine e della modalità di lavoro utilizzati.



Quando si acquistano nuove cartucce di toner o altri materiali di consumo, li si deve acquistare nello stesso paese dove è stato acquistato l'apparecchio. Diversamente, le nuove cartucce di toner o gli altri materiali di consumo saranno incompatibili con il dispositivo viste le diverse configurazioni previste per le cartucce di toner e gli altri materiali di consumo dalle condizioni specifiche di ogni paese.

Materiali di consumo disponibili



Samsung non consiglia di usare cartucce del toner non originali Samsung come ad esempio cartucce ricaricate o rigenerate. Samsung non può garantire la qualità delle cartucce del toner non originali Samsung. L'assistenza o la riparazione richiesta a causa dell'utilizzo di cartucce del toner non originali Samsung non sarà coperta dalla garanzia.

Parti sostituibili a disposizione

Per acquistare le parti sostituibili, contattare il distributore presso cui è stato acquistato il dispositivo. Le parti possono essere sostituite solamente dal servizio di assistenza o dal rivenditore autorizzato presso il quale è stato acquistato il dispositivo. La sostituzione degli elementi di manutenzione che hanno già raggiunto la loro "Resa media" non rientra in garanzia.

Gli elementi di manutenzione vengono sostituiti a intervalli di tempo prestabiliti, per evitare che componenti usurati causino problemi in tema di qualità della stampa e di alimentazione della carta (vedere la tabella seguente). L'obiettivo è mantenere il dispositivo nelle condizioni di lavoro ottimali. I seguenti elementi di manutenzione devono essere sostituiti una volta esaurita la durata di ciascuno di essi.

Parti	Resa media ^a
Unità fusore	Circa 20.000 pagine in modalità bianco e nero o 5.000 pagine in modalità colore.
Rullo di trasf	Circa 20.000 pagine
Rullo di alimentazione	Circa 20.000 pagine
Rullo di prelievo	Circa 20.000 pagine
Cinghia di trasferimento (ITB)	Circa 20.000 pagine in modalità bianco e nero o 5.000 pagine in modalità colore.

a. Viene influenzata dal sistema operativo in uso, dalle prestazioni del computer, dal software applicativo, dal metodo di connessione, dal tipo e dal formato supporto e dalla complessità del lavoro.

Conservazione della cartuccia del toner

Le cartucce di toner contengono componenti sensibili a luce, temperatura e umidità. Samsung suggerisce agli utenti di seguire questi consigli per garantire prestazioni ottimali, altissima qualità e durata massima della nuova cartuccia del toner Samsung.

Conservare questa cartuccia nello stesso ambiente in cui sarà utilizzata la stampante. Le condizioni di temperatura e umidità devono essere controllate. La cartuccia del toner dovrebbe restare nella sua confezione originale e sigillata, fino all'installazione. Se la confezione originale non è disponibile, coprire l'apertura superiore della cartuccia con della carta e riporla in un armadietto buio.

L'apertura della confezione della cartuccia prima dell'uso ne riduce notevolmente la durata operativa. Non lasciare sul pavimento. Se si rimuove la cartuccia del toner dalla stampante, seguire le istruzioni sotto indicate per conservarla correttamente.

- Conservare la cartuccia all'interno della custodia protettiva della confezione originale.
- Conservarla in piano (non in posizione verticale) con lo stesso lato rivolto verso l'alto come se fosse installata nell'apparecchio.
- Non conservare i materiali di consumo nelle condizioni seguenti:
 - ad una temperatura maggiore di 40°C.
 - In condizioni di umidità inferiore al 20% o superiore all'80%.
 - in un ambiente soggetto a variazioni estreme di umidità e temperatura.
 - alla luce diretta del sole o luce ambientale.
 - in luoghi polverosi.
 - in automobile per lunghi periodi di tempo.
 - in un ambiente in cui sono presenti gas corrosivi.
 - in un ambiente con aria salmastra.

Conservazione della cartuccia del toner

Istruzioni per la manipolazione

- Non toccare la superficie del tamburo fotoconduttore nella cartuccia.
- Non esporre la cartuccia a vibrazioni o urti superflui.
- Non ruotare mai il tamburo, specialmente in direzione inversa; questo potrebbe provocare danni interni e versamento di toner.

Utilizzo della cartuccia del toner

Samsung Electronics sconsiglia e non approva l'utilizzo di cartucce del toner non originali Samsung nella stampante, comprese cartucce di toner generiche, rigenerate o ricaricate.



La garanzia della stampante Samsung non copre i danni alla macchina causati dall'utilizzo di una cartuccia del toner riempita, rigenerata o non originale Samsung.

Durata prevista della cartuccia

La durata (resa) prevista della cartuccia (o fotounità) dipende dalla quantità di toner richiesta da ciascun lavoro di stampa. Il rendimento effettivo della cartuccia può variare in base alla densità della stampa sulle pagine prodotte, all'ambiente operativo, alla percentuale dell'area di immagine, all'intervallo di stampa, al tipo e/o al formato del supporto. Ad esempio, se si stampano molte immagini il consumo di toner sarà alto e potrebbe essere necessario sostituire la cartuccia più spesso.

Ridistribuzione del toner

Quando la cartuccia del toner sta per esaurirsi:

- Sono presenti strisce bianche o stampe chiare e/o variazioni di densità da un lato all'altro.
- Il LED del **Toner** lampeggia arancione.

Se ciò si verifica, è possibile migliorare temporaneamente la qualità di stampa ridistribuendo il toner rimanente nella cartuccia. In alcuni casi, verranno visualizzate ancora strisce bianche o stampe chiare anche dopo aver ridistribuito il toner.



- Prima di aprire il coperchio superiore, chiudere il supporto di uscita.
- Se i vestiti vengono sporcati dal toner, pulirli con un panno asciutto e lavarli in acqua fredda. L'acqua calda fissa il toner sui tessuti.
- La stampa dopo lo stato di toner esaurito può causare gravi danni alla stampante.

Ridistribuzione del toner

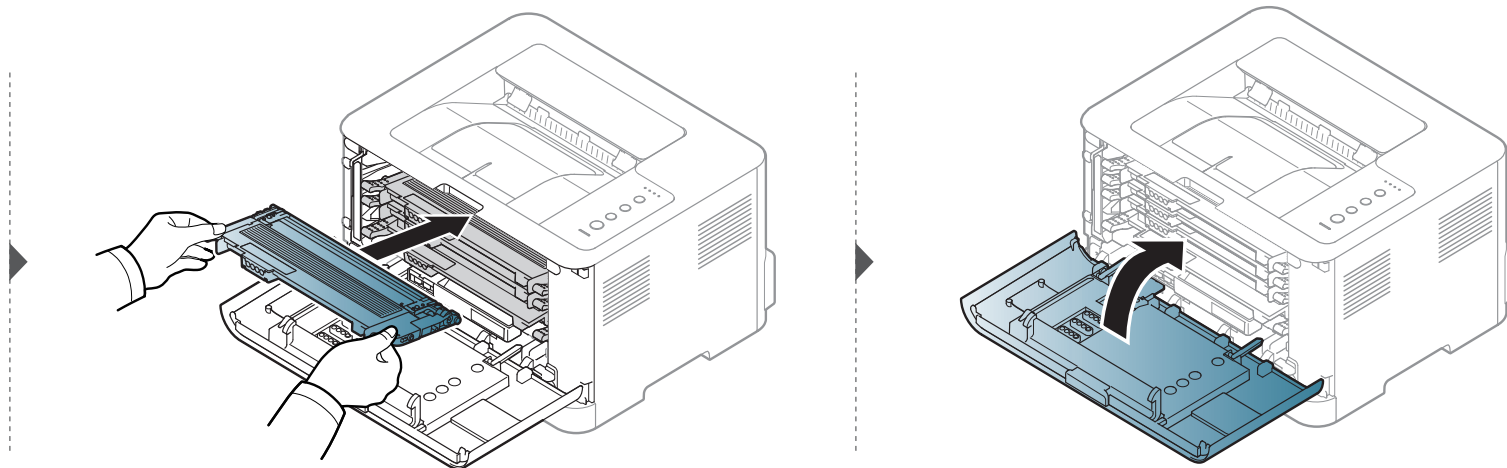
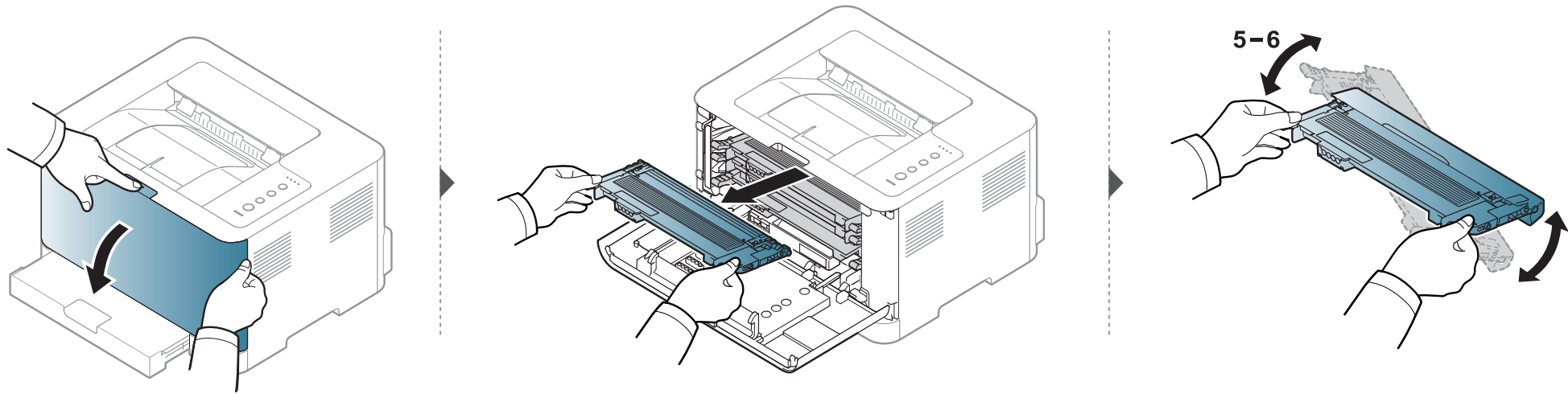

Sostituzione della cartuccia del toner



- Prima di aprire il coperchio superiore, chiudere il supporto di uscita.
- Per aprire la confezione della cartuccia del toner, non utilizzare oggetti affilati quali coltello o forbici. Tali oggetti possono graffiare il tamburo della cartuccia.
- Se i vestiti vengono sporcati dal toner, pulirli con un panno asciutto e lavarli in acqua fredda. L'acqua calda fissa il toner sui tessuti.
- Agitare bene la cartuccia del toner per migliorare la qualità di stampa iniziale.
- Non toccare la superficie verde sul fondo della cartuccia del toner. Per evitare di toccare quest'area, afferrare la cartuccia per la maniglia.
- La stampa dopo lo stato di toner esaurito può causare gravi danni alla stampante.

Quando una cartuccia del toner si è quasi esaurita, viene visualizzata la finestra Stato di stampa sul computer, indicando che la cartuccia del toner deve essere sostituita.

Sostituzione della cartuccia del toner

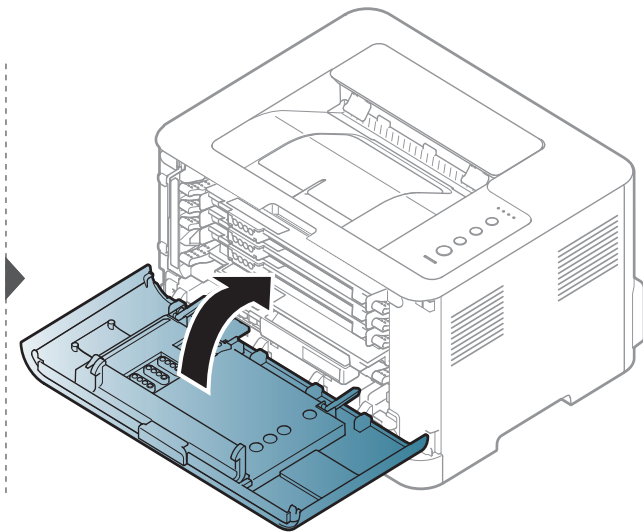
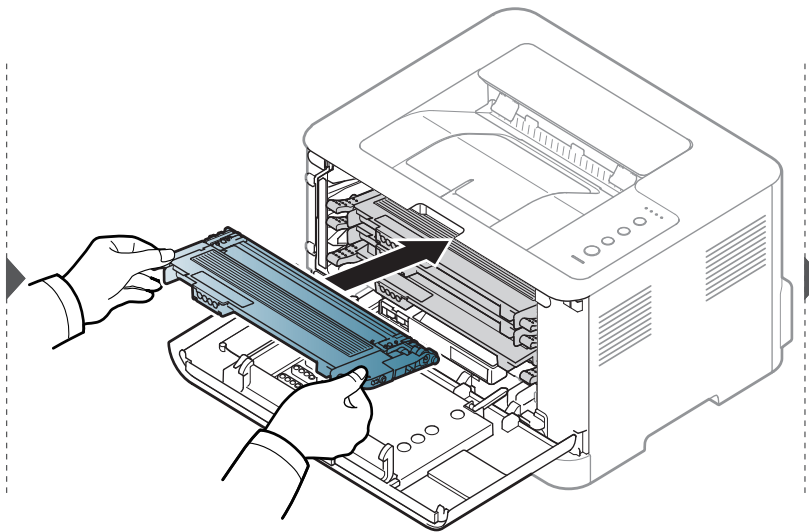
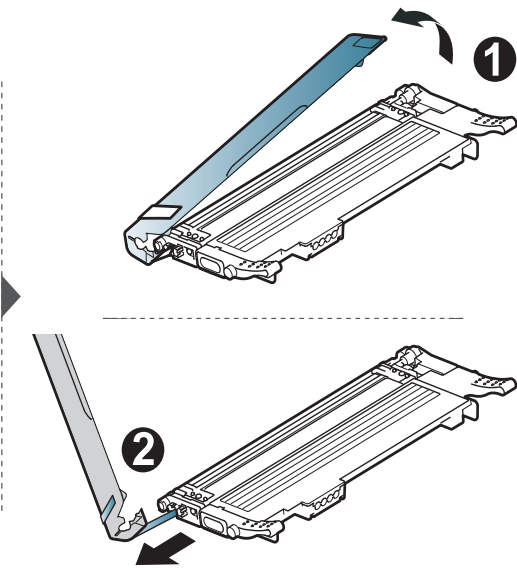
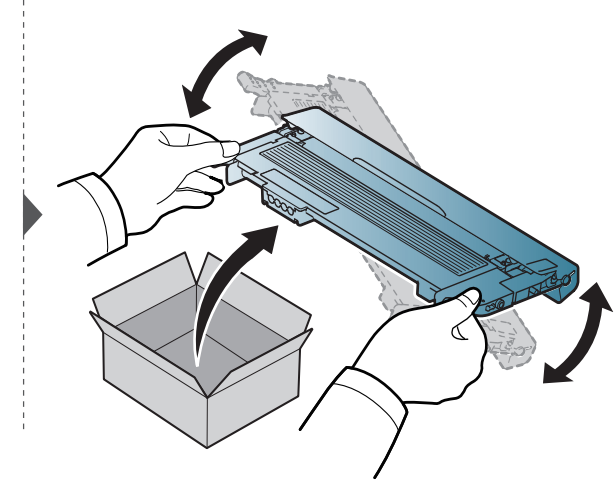
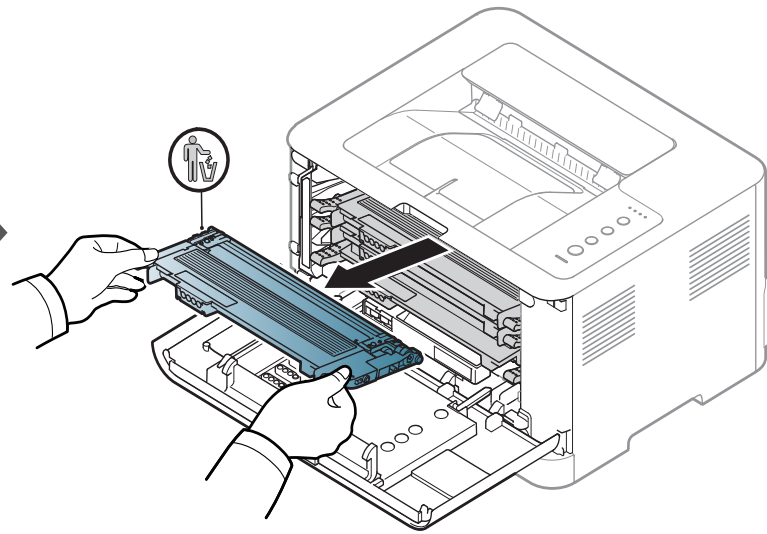
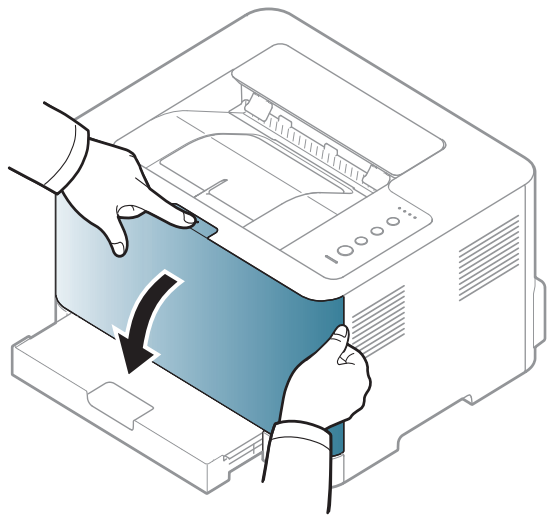

Sostituzione del contenitore del toner di scarto

Quando la durata del contenitore del toner di scarto è scaduta, la finestra del programma Smart Panel viene visualizzata sul computer e indica che il contenitore del toner di scarto deve essere sostituito. In caso contrario, non sarà più possibile stampare con la stampante.



- All'interno del dispositivo possono essere rilasciate delle particelle di toner, ma ciò non significa che la macchina sia difettosa. Qualora si verificassero problemi di qualità di stampa, contattare l'assistenza tecnica.
- Estrarre il contenitore del toner di scarto dal dispositivo avendo cura di non farlo cadere.
- Collocare il contenitore del toner di scarico su una superficie piatta in modo che il toner non fuoriesca.



Non ribaltare il contenitore.

Le informazioni sull'ordine sono fornite per gli accessori opzionali (vedere “Materiali di consumo disponibili” a pagina 41).

Sostituzione del contenitore del toner di scarto

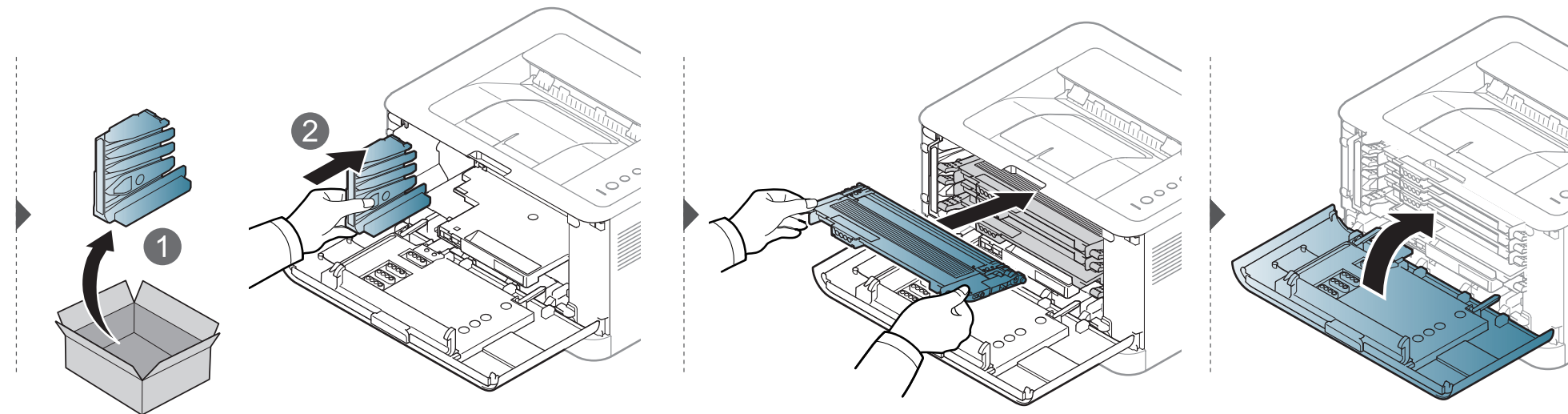
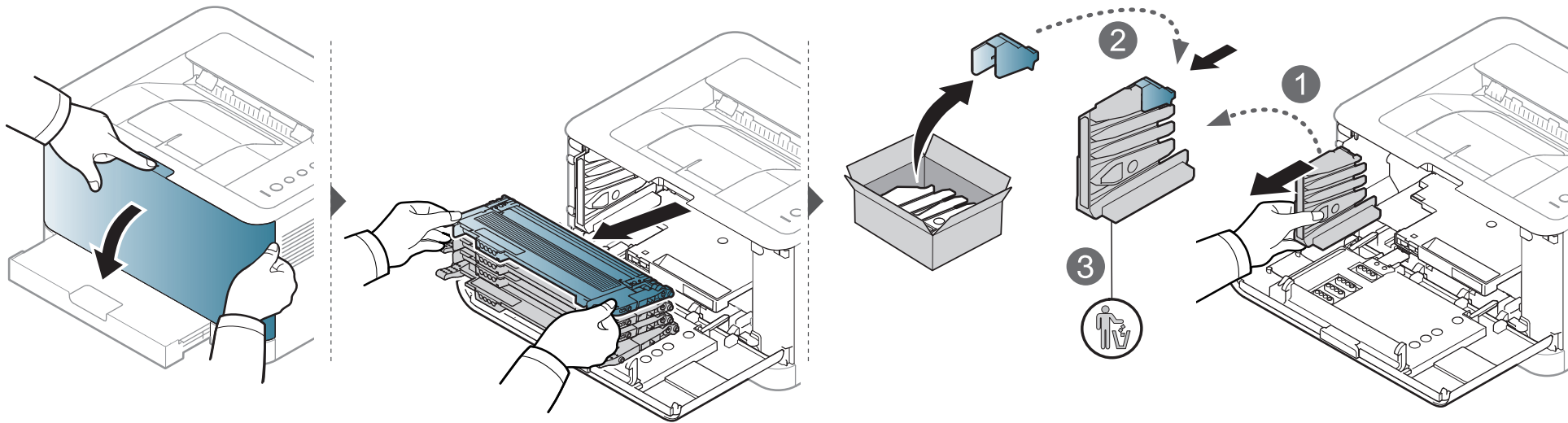

Sostituzione della fotounità

Quando la durata della fotounità è scaduta, sul computer viene visualizzata la finestra del programma Smart Panel che indica che la fotounità deve essere sostituita. In caso contrario, non sarà più possibile stampare con il dispositivo.



- Non utilizzare oggetti appuntiti e taglienti, quali coltelli o forbici, per aprire la confezione della fotounità. Si potrebbe danneggiare la superficie della fotounità.
- Fare attenzione a non graffiare la superficie della fotounità.
- Per evitare danni alla fotounità, non esporla alla luce per periodi di tempo prolungati. Se necessario, coprirla con un pezzo di carta per proteggerla.
- Prima di chiudere il coperchio anteriore, assicurarsi che tutte le cartucce siano installate correttamente.

Sostituzione della fotounità

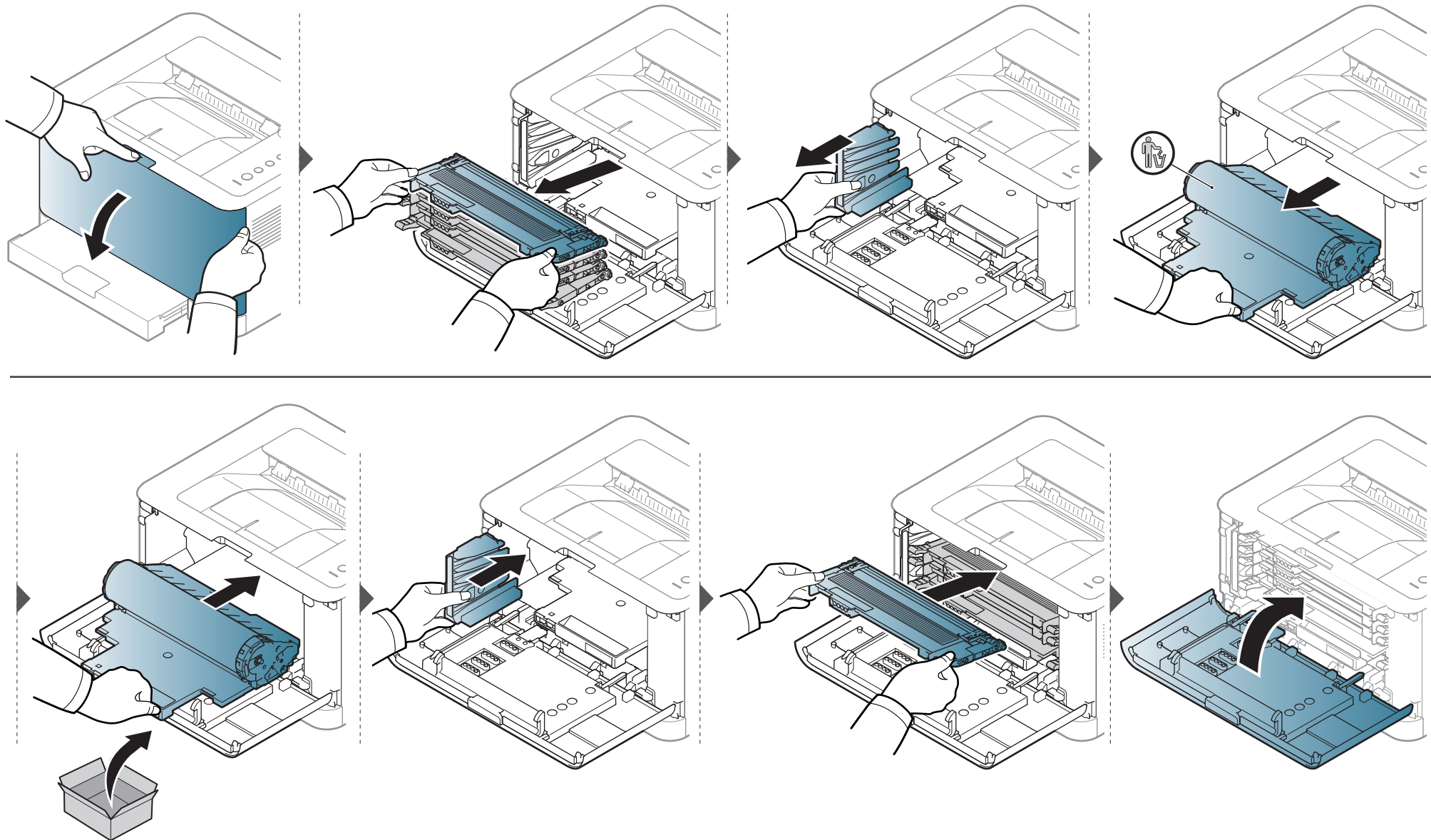

Pulizia del dispositivo

Se si verificano problemi di qualità di stampa o se si utilizza il dispositivo in un ambiente polveroso, è necessario pulire la stampante regolarmente per mantenere le condizioni di stampa migliori e per usarla più a lungo.



- La pulizia della superficie del dispositivo con detergenti contenenti alte percentuali di alcol, solventi o altre sostanze aggressive, può scolorire o deformare il rivestimento esterno.
- Se il dispositivo o l'area attorno a esso vengono contaminati dal toner, si consiglia di pulire con un panno inumidito con acqua. Se si utilizza un aspirapolvere, il toner potrebbe disperdersi in aria ed essere pericoloso.
- Durante il processo di stampa, all'interno del dispositivo possono accumularsi polvere, toner e frammenti di carta. Tali particelle possono causare problemi di qualità di stampa come, ad esempio, macchie o sbavature di toner. Pulendo la parte interna dell'apparecchio, questi problemi vengono eliminati e ridotti.

Pulizia esterna

Pulire il dispositivo con un panno morbido privo di sfilacciature. Inumidire leggermente il panno con acqua; tuttavia fare attenzione affinché l'acqua non goccioli sul dispositivo né filtri all'interno.

Pulizia del dispositivo

Pulizia interna

Durante il processo di stampa, all'interno del dispositivo possono accumularsi polvere, toner e frammenti di carta. Tali particelle possono causare problemi di qualità di stampa come, ad esempio, macchie o sbavature di toner. Pulendo la parte interna dell'apparecchio, questi problemi vengono eliminati e ridotti.



- Per pulire il dispositivo utilizzare un panno privo di pelucchi.
- Se il dispositivo è dotato di interruttore di accensione, spegnerlo prima cominciare la pulizia.
- Prima di aprire il coperchio superiore, chiudere il supporto di uscita.

Pulizia del dispositivo

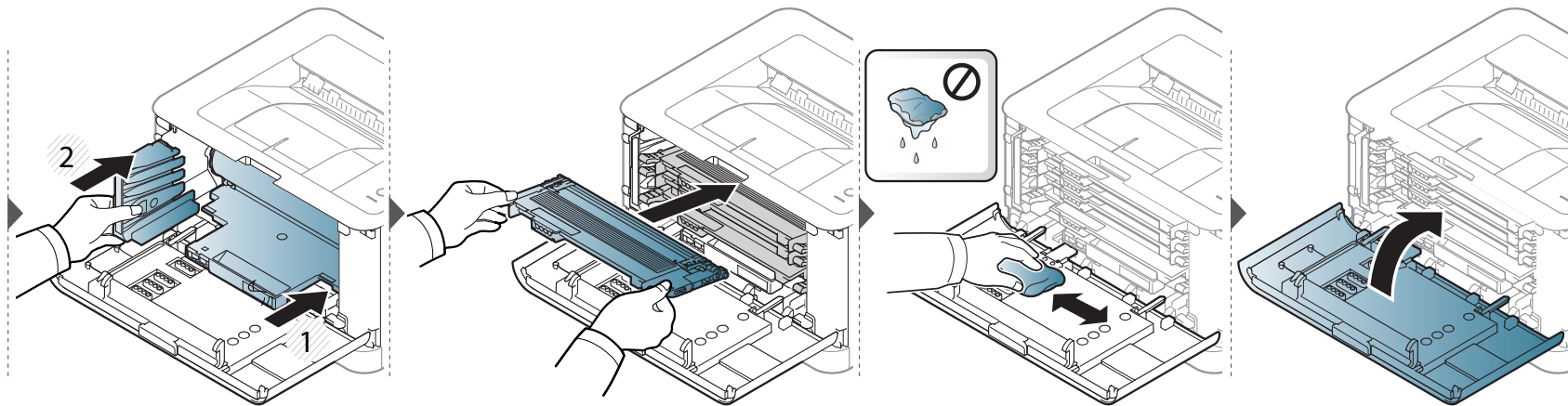
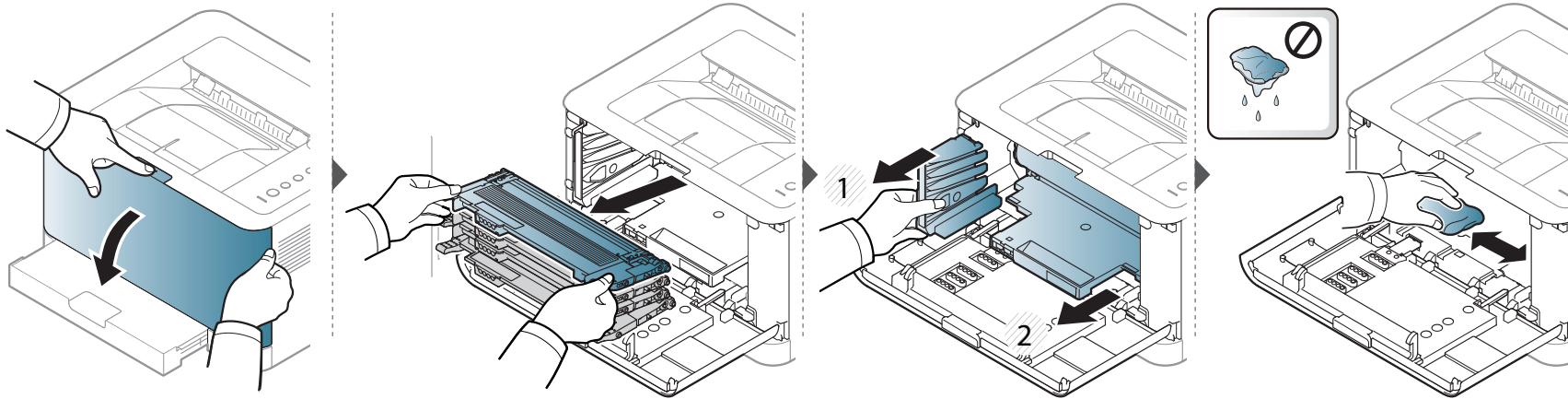

Suggerimenti per lo spostamento e la conservazione del dispositivo

- Quando si sposta il dispositivo, evitare di inclinarlo o di capovolgerlo. In caso contrario, la parte interna del dispositivo potrebbe essere contaminata dal toner, con conseguenti danni al dispositivo o ridotta qualità di stampa.
- Per spostare il dispositivo, fare in modo che venga afferrato in modo sicuro da due persone.



4. Risoluzione dei problemi

In questo capitolo vengono fornite informazioni utili sulle procedure da adottare in caso di errore.

- **Suggerimenti per evitare gli inceppamenti della carta** 59
- **Rimozione della carta inceppata** 60
- **Spiegazione del LED di stato** 63



In questo capitolo sono fornite informazioni utili sulle procedure da adottare in caso di errore. Se l'apparecchio è dotato di display, verificare innanzitutto il messaggio sul display per risolvere lo stato di errore. Se non è possibile trovare una soluzione al problema in questo capitolo, fare riferimento al capitolo **Risoluzione dei problemi** in Avanzata Guida dell'utente (vedere "Risoluzione dei problemi" a pagina 184). Se non è possibile trovare una soluzione nella Guida dell'utente o nel caso in cui il problema persiste, chiamare l'assistenza.

Suggerimenti per evitare gli inceppamenti della carta

Selezionando i tipi di supporti corretti, è possibile evitare la maggior parte degli inceppamenti della carta. Per evitare inceppamenti della carta, fare riferimento alle linee guida seguenti:

- Assicurarsi che le guide regolabili siano posizionate correttamente (vedere “Panoramica vassoio” a pagina 27).
- Non sovraccaricare il vassoio. Assicurarsi che il livello della carta sia al di sotto dell'indicatore di capacità massima presente nella parte interna del vassoio.
- Non rimuovere la carta dal vassoio mentre il dispositivo sta stampando.
- Prima di caricare la carta, fletterla, spiegarla a ventaglio e allinearla.
- Non utilizzare carta arricciata, umida o molto piegata.
- Non caricare più tipi di carta nel vassoio.
- Utilizzare solo i supporti di stampa consigliati (vedere “Specifiche del supporto di stampa” a pagina 70).

Rimozione della carta inceppata



Per evitare di strappare la carta, estrarla lentamente e delicatamente.

Nel vassoio

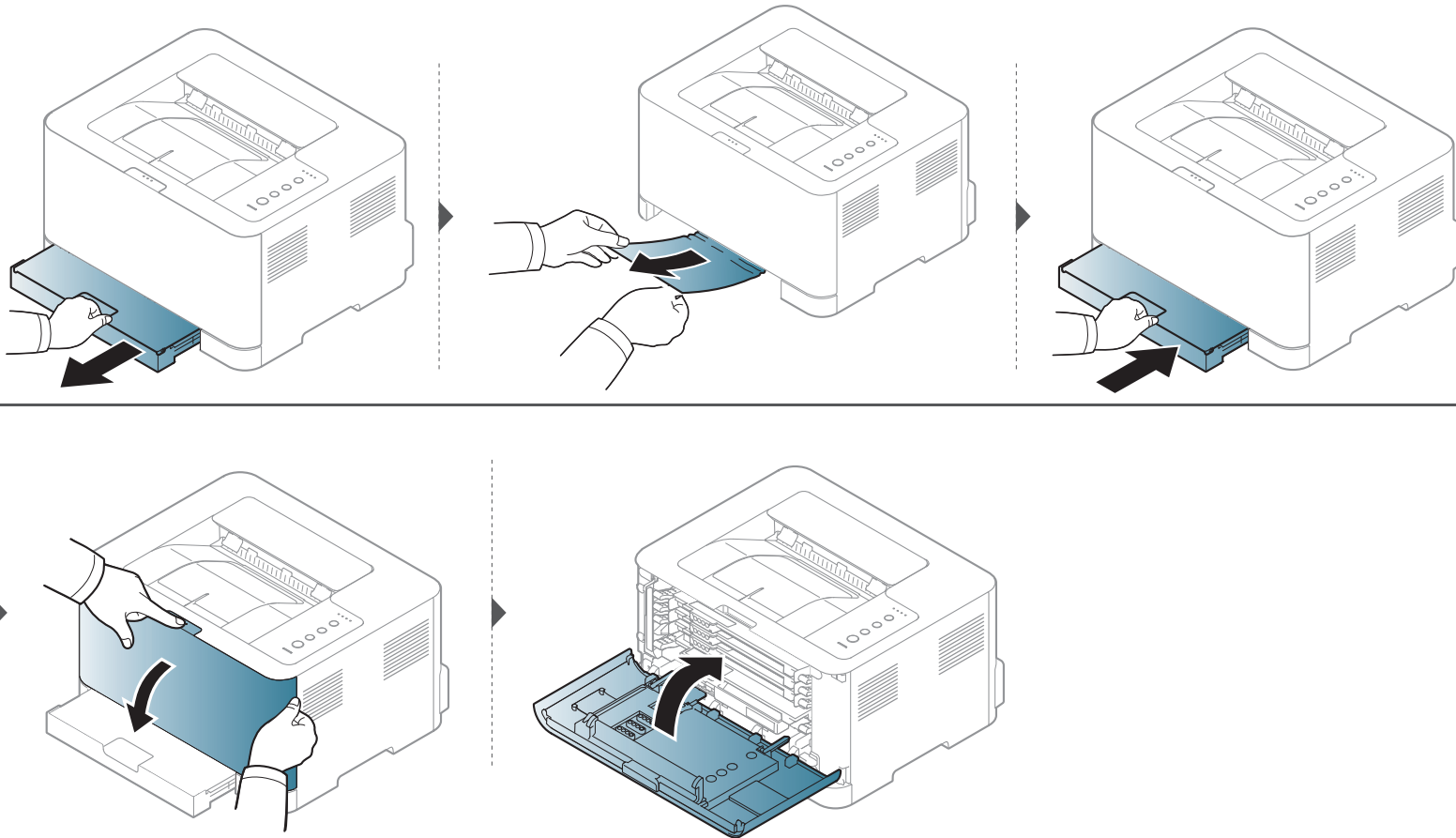

Rimozione della carta inceppata

All'interno del dispositivo

-  L'area del fusore è calda. Fare attenzione nel rimuovere la carta dal dispositivo.

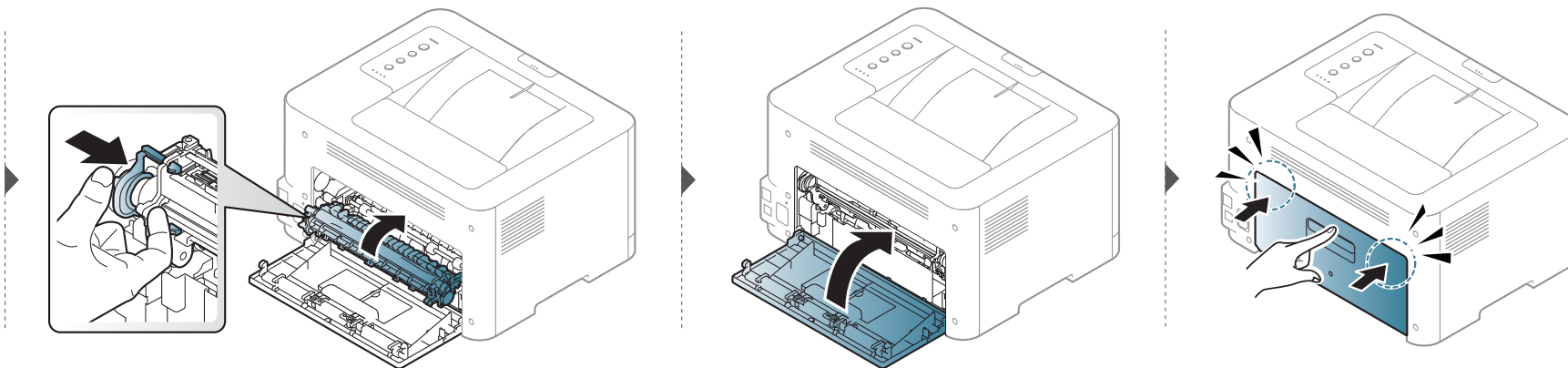
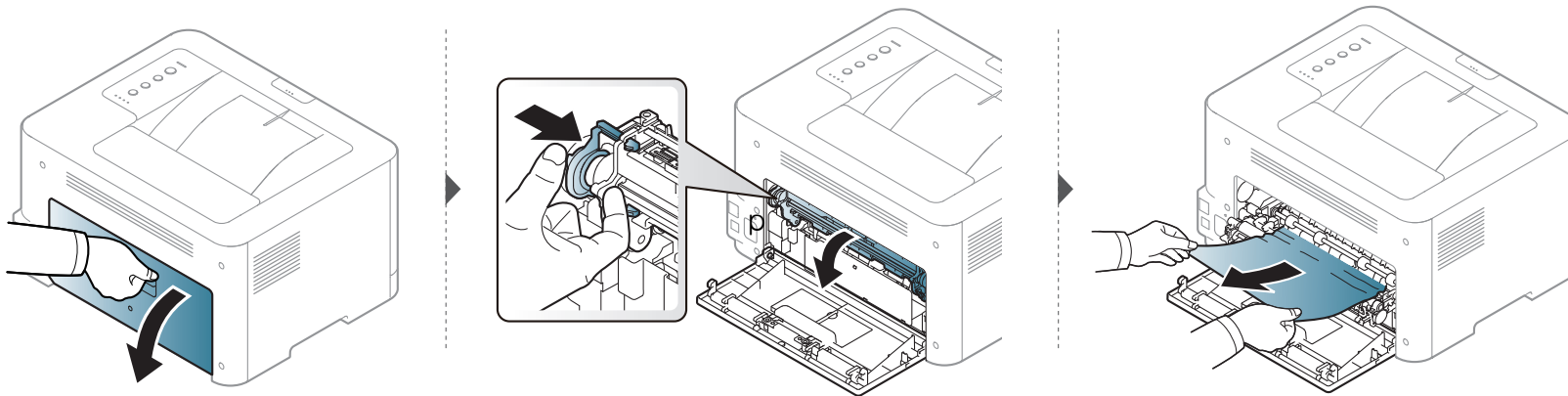

Rimozione della carta inceppata

Nell'area uscita

-  • L'area del fusore è calda. Fare attenzione nel rimuovere la carta dal dispositivo.

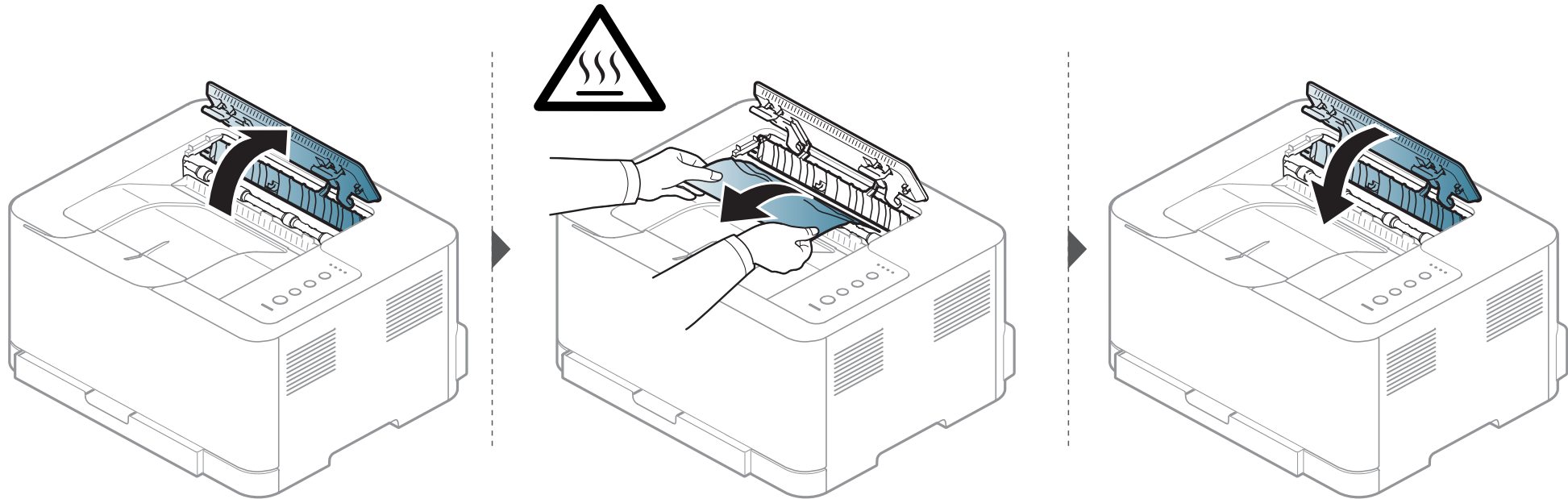

Spiegazione del LED di stato

Il colore del LED indica lo stato corrente del dispositivo.



- Alcuni LED potranno non essere disponibili a seconda dei modelli o dei Paesi (vedere “Panoramica pannello di controllo” a pagina 20).
- Per risolvere l'errore, cercare il messaggio di errore e le relative istruzioni nella parte dedicata alla risoluzione dei problemi (vedere “Risoluzione dei problemi” a pagina 184).
- È possibile inoltre risolvere l'errore dalle linee guida della finestra del programma Stato della stampa Samsung (vedere “Utilizzo di Stato della stampante Samsung” a pagina 179).
- Se il problema persiste, contattare un tecnico.



Spiegazione del LED di stato

LED di Stato

Stato		Descrizione	
 (LED di Stato)	Disattivato	Il dispositivo non è in linea p è in modalità di salvataggio.	
	Verde	Lampeggiante	<ul style="list-style-type: none">• L'apparecchio sta ricevendo dati dal computer.• L'apparecchio sta stampando dati.
		Attivato	Il dispositivo è in linea e può essere utilizzato.
	Rosso	Lampeggiante	L'apparecchio è in modalità di stampa manuale o in modalità di stampa fronte-retro manuale.
		Attivato	<ul style="list-style-type: none">• Il coperchio è aperto. Chiudere il coperchio (vedere “Panoramica del dispositivo” a pagina 17).• Il vassoio non contiene carta, quando si ricevono o stampano dati. Caricare la carta nel vassoio (vedere “Caricamento della carta nel vassoio” a pagina 28).• Il dispositivo si è bloccato a causa di un grave errore.
			Lampeggiante
	Arancione	Lampeggiante	Aggiornamento del firmware
		Attivato	La carta si è inceppata (vedere “Rimozione della carta inceppata” a pagina 60).

Spiegazione del LED di stato

LED Toner/WPS/On/Eco

Stato		Descrizione
 (LED di Toner)	Arancione	Lampeggiante Nella cartuccia è rimasta una piccola quantità di toner. La durata della cartuccia del toner è prossima al termine. Preparare una nuova cartuccia per la sostituzione. È possibile migliorare temporaneamente la qualità di stampa ridistribuendo il toner (vedere “Ridistribuzione del toner” a pagina 46).
		Attivato <ul style="list-style-type: none">• Una cartuccia del toner è quasi al termine della sua durata prevista ^a. Si consiglia di sostituire la cartuccia del toner (vedere “Sostituzione della cartuccia del toner” a pagina 48).• La cartuccia del toner non è installata o la cartuccia del toner non è installata correttamente (vedere “Sostituzione della cartuccia del toner” a pagina 48).
		Disattivato Tutte le cartucce di toner sono alla capacità normale.
 (LED di WPS) ^b	blu	Lampeggiante Il dispositivo sta eseguendo la connessione a una rete wireless.
		Attivato Il dispositivo è connesso a una rete wireless (vedere “Utilizzo del pulsante WPS” a pagina 116).
		Disattivato Il dispositivo sta eseguendo la disconnessione da una rete wireless.
 (LED Accensione/ Riattivazione)	blu	Attivato Il dispositivo è in modalità Risparmio energia.
		Disattivato Il dispositivo è in modalità Pronta o l'alimentazione è spenta.

Spiegazione del LED di stato

Stato		Descrizione	
Eco	Verde	Attivato	La modalità Eco è attiva (vedere “Stampa Eco” a pagina 37).
		Disattivato	La modalità Eco è disattivata.

- a. La durata prevista della cartuccia o del toner indica il numero di stampe medio, come previsto dallo standard ISO/IEC 19798. Il numero di pagine può variare a seconda dell'ambiente operativo, dell'intervallo di stampa, della grafica, del tipo e del formato del supporto. Una certa quantità di toner potrebbe rimanere nella cartuccia anche quando il LED è di colore rosso e la stampante smette di stampare.
- b. Solo modelli wireless (vedere “Funzioni per modello” a pagina 6).



5. Appendice

In questo capitolo sono fornite le specifiche del prodotto e le informazioni relative alle normative pertinenti.

- **Specifiche**
- **Informazioni normative**
- **Copyright**

68

77

88

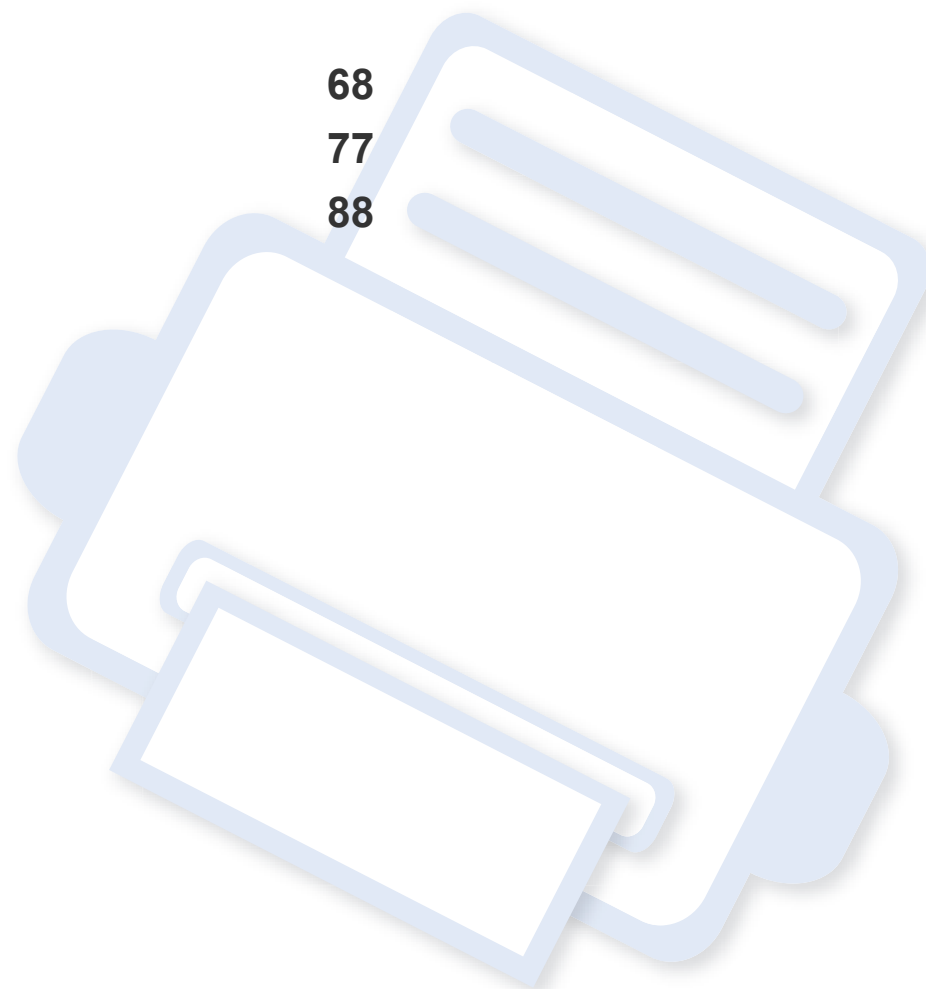

Specifiche

Specifiche generali



I valori delle specifiche elencati qui di seguito sono soggetti a modifiche senza preavviso. Vedere il sito www.samsung.com per verificare eventuali modifiche alle informazioni.

Elementi		Descrizione
Dimensioni	Larghezza x Lunghezza x Altezza	382 x 309 x 211 mm
Peso	Dispositivo con parti di consumo	9,84 kg
Livello di rumorosità^a	Modalità Pronta	Livello del rumore di fondo
	Modalità Stampa	<ul style="list-style-type: none">• stampa a colori: meno di 45 dB(A)• stampa in bianco e nero: meno di 48 dB(A)
Temperatura	Funzionamento	Da 10 a 32°C
	Conservazione (in confezione)	Da 0 a 40°C
Umidità	Funzionamento	20 - 80% di umidità relativa
	Conservazione (in confezione)	10 - 90% di umidità relativa
Potenza nominale^b	Modelli da 110 volt	110 - 127 V CA
	Modelli da 220 volt	220 - 240 V CA

Specifiche

Elementi		Descrizione
Assorbimento	Modalità operativa media	Meno di 290 W
	Modalità Pronta	Meno di 60 W
	Modalità Risparmio energia ^c	Meno di 1,4 W
	Modalità spegnimento ^d	0,45 W
Wireless ^e	Modulo	SPW-B4319S

a. Livello di potenza sonora, ISO 7779. Configurazione testata: installazione base, stampa solo fronte su carta A4.

b. Per informazioni sui valori esatti di tensione (V), frequenza (hertz) e corrente (A), vedere la targhetta sul dispositivo.

c. Il consumo di corrente della modalità risparmio energetico può essere alterato dallo stato della macchina, dalle condizioni di configurazione e dall'ambiente operativo.

d. Il consumo di corrente può essere evitato completamente solo quando il cavo di alimentazione non è connesso.

e. Solo modelli wireless (vedere "Funzioni per modello" a pagina 6).

Specifiche

Specifiche del supporto di stampa

Tipo	Dimensioni	Dimensioni	Peso del supporto di stampa/Capacità ^a
			Vass
Carta normale	Letter	216 x 279 mm	60 - 85 g/m ²
	Legal	216 x 356 mm	• 150 fogli da 75 g/m ²
	Folio USA	216 x 330 mm	
	A4	210 x 297 mm	
	Oficio	216 x 343 mm	
	JIS B5	182 x 257 mm	
	ISO B5	176 x 250 mm	
	Executive	184 x 267 mm	
	A5	148 x 210 mm	
	A6	105 x 148 mm	
Carta spessa	Fare riferimento alla sezione Carta normale	Fare riferimento alla sezione Carta normale	86 - 120 g/m ² • 5 fogli
Carta sottile	Fare riferimento alla sezione Carta normale	Fare riferimento alla sezione Carta normale	60 - 70 g/m ² • 150 fogli da 60 g/m ²

Specifiche

Tipo	Dimensioni	Dimensioni	Peso del supporto di stampa/Capacità ^a
			Vass
Cotonata	Fare riferimento alla sezione Carta normale	Fare riferimento alla sezione Carta normale	75 - 90 g/m ² • 150 fogli da 75 g/m ²
A colori, Prestampata, Riciclata	Fare riferimento alla sezione Carta normale	Fare riferimento alla sezione Carta normale	60 - 85 g/m ² • 150 fogli da 75 g/m ²
Etichette^b	Letter, Legal, Oficio, US Folio, A4, JIS B5, ISO B5, Executive, A5	Fare riferimento alla sezione Carta normale	120 - 150 g/m ² • 5 fogli
Cartoncini	Letter, Legal, Oficio, US Folio, A4, JIS B5, ISO B5, Executive, A5, Cartolina 4x6	Fare riferimento alla sezione Carta normale	121 - 163 g/m ² • 5 fogli
Carta per scrivere	Fare riferimento alla sezione Carta normale	Fare riferimento alla sezione Carta normale	105 - 120 g/m ² • 10 fogli
Carta archivio	Fare riferimento alla sezione Carta normale	Fare riferimento alla sezione Carta normale	70 - 90 g/m ² • 100 fogli

Specifiche

Tipo	Dimensioni	Dimensioni	Peso del supporto di stampa/Capacità ^a
			Vass
Fotografica lucida, Foto opaca	Lettera, A4 Cartolina 4x6	Fare riferimento alla sezione Carta normale	111 - 220 g/m ² • 1 fogli
Formato minimo (personalizzato)		76 x 152 mm	60 - 120 g/m ²
Formato massimo (personalizzato)		216 x 356 mm	

a. La capacità massima può variare a seconda del peso e dello spessore del supporto e delle condizioni ambientali.

b. La ruvidità delle etichette utilizzate in questo dispositivo è compresa tra 100 e 250 (sheffield). Questo dato indica il livello numerico della ruvidità.



Se il peso dei supporti supera 120 g/m², inserire la carta nel vassoio un foglio per volta.

Specifiche

Requisiti di sistema

Microsoft® Windows®

Sistema operativo	Requisiti (consigliati)		
	CPU	RAM	spazio su disco disponibile
Windows® XP	Intel® Pentium® III 933 MHz (Pentium IV 1 GHz)	128 MB (256 MB)	1,5 GB
Windows Server® 2003	Intel® Pentium® III 933 MHz (Pentium IV 1 GHz)	128 MB (512 MB)	1,25 GB – 2 GB
Windows Server® 2008	Intel® Pentium® IV 1 GHz (Pentium IV 2 GHz)	512 MB (2 GB)	10 GB
Windows Vista®	Intel® Pentium® IV 3 GHz	512 MB (1 GB)	15 GB
Windows® 7	Processore Intel® Pentium® IV 1 GHz 32 bit o 64 bit o versioni successive	1 GB (2 GB)	16 GB
	<ul style="list-style-type: none">• Supporto per immagini DirectX® 9 con memoria da 128 MB (per attivare il tema Aero).• Unità DVD-R/W		
Windows Server® 2008 R2	Processori Intel® Pentium® IV 1 GHz (x86) o 1,4 GHz (x64) (2 GHz o superiore)	512 MB (2 GB)	10 GB
Windows® 8	Processore Intel® Pentium® IV 1 GHz 32 bit o 64 bit o versioni successive	1 GB (2 GB)	16 GB
	<ul style="list-style-type: none">• Supporto per immagini DirectX® 9 con memoria da 128 MB (per attivare il tema Aero).• Unità DVD-R/W		

Specifiche



- Per tutti i sistemi operativi Windows, è consigliata l'installazione di Internet Explorer 6.0 o versione successiva.
- Gli utenti che hanno diritti di amministratore possono installare il software.
- **Windows Terminal Services** è compatibile con questa stampante.

Mac

Sistema operativo	Requisiti (consigliato)		
	CPU	RAM	Spazio su disco disponibile
Mac OS X 10.5	<ul style="list-style-type: none">• Processori Intel®• Power PC G4 /G5 da 867 MHz o più veloce	512 MB (1 GB)	1 GB
Mac OS X 10.6	<ul style="list-style-type: none">• Processori Intel®	1 GB (2 GB)	1 GB
Mac OS X 10.7 - 10.8	<ul style="list-style-type: none">• Processori Intel®	2 GB	4 GB

Specifiche

Linux

Elementi	Requisiti
Sistema operativo	Redhat® Enterprise Linux WS 4, 5, 6 (32/64 bit) Fedora 5 ~ 15 (32/64 bit) OpenSuSE® 10.2, 10.3, 11.0, 11.1, 11.2, 11.3, 11.4 (32/64 bit) Mandriva 2007, 2008, 2009, 2009.1, 2010 (32/64 bit) Ubuntu 6.06, 6.10, 7.04, 7.10, 8.04, 8.10, 9.04, 9.10, 10.04, 10.10, 11.04 (32/64 bit) SuSE Linux Enterprise Desktop 10, 11 (32/64 bit) Debian 4.0, 5.0, 6.0 (32/ 64 bit)
CPU	Pentium IV 2,4GHz (Intel Core™2)
RAM	512 MB (1 GB)
Spazio su disco disponibile	1 GB (2 GB)

Ambiente di rete

 Solo modelli di rete e wireless (vedere “Funzioni per modello” a pagina 6)

Per utilizzare il dispositivo come stampante di rete, è necessario configurare i protocolli di rete. Nella tabella seguente sono visualizzati gli ambienti di rete supportati dal dispositivo.

Elementi	Specifiche
Interfaccia di rete	<ul style="list-style-type: none">• LAN wireless 802.11b/g/n
Sistema operativo di rete	<ul style="list-style-type: none">• Windows® XP, Windows Server® 2003, Windows Vista®, Windows® 7, Windows® 8, Windows Server® 2008 R2• Vari sistemi operativi Linux• Mac OS X 10.5 - 10.8
Protocolli di rete	<ul style="list-style-type: none">• TCP/IPv4• DHCP, BOOTP• DNS, WINS, Bonjour, SLP, UPnP• Stampa TCP/IP standard (RAW), LPR, IPP, WSD• SNMPv 1/2/3, HTTP• TCP/IPv6 (DHCP, DNS, RAW, LPR, SNMPv 1/2/3, HTTP)
Sicurezza wireless	<ul style="list-style-type: none">• Autenticazione: Sistema aperto, Chiave cond., WPA Personale, WPA2 Personale (PSK)• Crittatura: WEP64, WEP128, TKIP, AES

Informazioni normative

Questo dispositivo è progettato per garantire la sicurezza in condizioni operative normali ed è certificato in accordo a diverse normative.

Dichiarazione di sicurezza del laser

La stampante è stata certificata negli USA come rispondente ai requisiti del DHHS (Department of Health and Human Services) 21 CFR, capitolo 1, sezione J per i prodotti laser di Classe I (1) e altrove è stata certificata conforme ai requisiti IEC 60825-1. 2007.

I prodotti laser di Classe I non sono considerati pericolosi. Il sistema laser e la stampante sono stati progettati in modo da evitare qualsiasi accesso umano diretto alle radiazioni laser superiori al livello di Classe I durante il normale funzionamento, la manutenzione o gli interventi di riparazione.

Attenzione

Evitare di fare funzionare la stampante o di eseguire interventi di manutenzione quando il coperchio di protezione è stato rimosso dal gruppo Laser/Scanner. Il raggio riflesso, anche se invisibile, può arrecare danni alla vista.

Quando si utilizza questo prodotto, per ridurre il rischio di incendio, folgorazione e danni fisici, seguire sempre le precauzioni riportate di seguito:



CAUTION - CLASS 3B, INVISIBLE LASER RADIATION WHEN OPEN. AVOID EXPOSURE TO THE BEAM.
DANGER - INVISIBLE LASER RADIATION WHEN OPEN. AVOID DIRECT EXPOSURE TO BEAM.
DANGER - KLASSE 3B, UNSICHTBARE LASERSTRAHLUNG, WENN OFFEN. STRAHLENAUSSETZUNG VERMEIDEN.
VORSICHT - UNSICHTBARE LASERSTRAHLUNG KLASSE 3 B, WENN ABDECKUNG GEÖFFNET. NICHT DEM STRAHL AUSSETZEN.
ATTENZIONE - CLASSE 3B, RADIZIONI LASER INVISIBILI CON IL DISPOSITIVO APERTO. EVITARE L'ESPOSIZIONE AL RAGGIO.
PRECAUCION - RADIACION LÁSER INVISIBLE DE CLASE 3B PRESENTE AL ABRIR. EVITE LA EXPOSICION AL HAZ.
PERIGO - CLASSE 3B, RADIACAO LASER INVISIVEL AO ABRIR. EVITE EXPOSICAO DIRECTA AO FEIXE.
GEVAAR - KLASSE 3B, ONZICHTBARE LASERSTRALING INDIEN GEOPEND. VERMIJD BLOOTSTELLING AAN DE STRAAL.
ADVARSEL - KLASSE 3B, USYNLIG LASERSTRÁLING VED ÁBNING. UNDGÁ UDSÆTTELSE FOR STRÁLING.
ADVARSEL - KLASSE 3B, USYNLIG LASERSTRÁLING NÁR DEKSEL ÁPNES. UNNGÁ EKSPONERING FOR STRÁLEN.
VARNING - KLASSE 3B OSYNLIG LASERSTRÁLING NÁR DENNA DEL ÁR ÖPPNAD, STRÁLEN ÁR FARLIG.
VAROITUS - LUOKAN 3B NÁKYMÁTTÖMÁLLE LASER-SÁTEELYÁ AVATTUNA. VÁLTÁ ALTISTUMISTA SÁTEELLE.
注 意 - CLASS 3B. 严禁打开, 以免被不可见激光辐射
泄漏灼伤
주의 - 열리면 등급 3B 비가시 레이저 방사선 이 방출됩니다.
광선에 노출을 피하십시오.

Dichiarazione sull'ozono



Le emissioni di ozono di questo prodotto sono inferiori a 0,1 ppm. Dal momento che l'ozono è più pesante dell'aria, installare questo prodotto in locale ben ventialto.

Informazioni normative

Risparmio energia



Questa stampante si avvale di una tecnologia avanzata di risparmio energetico che riduce il consumo di corrente nei periodi di inutilizzo.

Quando la stampante non riceve i dati per un periodo di tempo prolungato, il consumo di corrente si riduce automaticamente.

ENERGY STAR e il marchio ENERGY STAR sono marchi registrati negli Stati Uniti.

Per ulteriori informazioni sul programma ENERGY STAR, visitare il sito <http://www.energystar.gov>

I modelli certificati ENERGY STAR, sono contrassegnati con l'etichetta ENERGY STAR. Controllare che il dispositivo sia certificato ENERGY STAR.

Riciclaggio



Riciclare o smaltire il materiale di imballaggio di questo prodotto nel pieno rispetto dell'ambiente.

Solo Cina

回收和再循环

为了保护环境，我公司已经为废弃的产品建立了回收和再循环系统。我们会为您无偿提供回收同类废旧产品的服务。当您废弃您正在使用的产品时，请您及时与授权耗材更换中心取得联系，我们会及时为您提供服务。



仅适用于海拔2000m以下地区安全使用

2000m 以下 海拔地区 安全使用
2000m 以下 海拔地区 安全使用
2000m 以下 海拔地区 安全使用
2000m 以下 海拔地区 安全使用
2000m 以下 海拔地区 安全使用
2000m 以下 海拔地区 安全使用
2000m 以下 海拔地区 安全使用
2000m 以下 海拔地区 安全使用
2000m 以下 海拔地区 安全使用
2000m 以下 海拔地区 安全使用

Informazioni normative

Corretto smaltimento del prodotto (smaltimento di apparecchiature elettriche ed elettroniche)

(applicabile in paesi con sistemi di raccolta differenziata)



Il marchio riportato sul prodotto, sugli accessori o sulla documentazione indica che il prodotto e i relativi accessori elettronici (quali caricabatteria, cuffia e cavo USB) non devono essere smaltiti con altri rifiuti domestici al termine del ciclo di vita. Per evitare eventuali danni all'ambiente o alla salute causati dall'inopportuno smaltimento dei rifiuti, si invita l'utente a separare il prodotto e i suddetti accessori da altri tipi di rifiuti e di riciclarli in maniera responsabile per favorire il riutilizzo sostenibile delle risorse materiali.

Gli utenti domestici sono invitati a contattare il rivenditore presso il quale è stato acquistato il prodotto o l'ufficio locale preposto per tutte le informazioni relative alla raccolta differenziata e al riciclaggio per questo tipo di materiali.

Gli utenti aziendali sono invitati a contattare il proprio fornitore e verificare i termini e le condizioni del contratto di acquisto. Questo prodotto e i relativi accessori elettronici non devono essere smaltiti unitamente ad altri rifiuti commerciali.

Solo per gli Stati Uniti d'America

Smaltire il materiale elettronico tramite un impianto di riciclaggio approvato. Per trovare l'impianto di riciclaggio più vicino, visitare il sito Web all'indirizzo: www.samsung.com/recyclingdirect oppure chiamare al numero (877) 278 - 0799

Ammonimento della Proposition 65 dello Stato della California (Solo USA)

The California Safe Drinking Water and Toxic Enforcement Act requires the Governor of California to publish a list of chemicals known to the State of California to cause cancer or reproductive toxicity and requires businesses to warn of potential exposure to such chemicals.

WARNING: This product contains chemicals known to the State of California to cause cancer, birth defects or other reproductive harm.
This appliance can cause low-level exposure to the chemicals, which can be minimized by operating the appliance in a well ventilated area.

Informazioni normative

Emissioni in radiofrequenza

Informazioni per l'utente sulle norme FCC

Questo dispositivo è conforme alla Parte 15 delle norme FCC. L'utilizzo è soggetto alle due seguenti condizioni:

- questo dispositivo non può provocare interferenze dannose;
- Questo dispositivo deve accettare qualsiasi interferenza ricevuta, comprese le interferenze che potrebbero determinarne il funzionamento indesiderato.

Questa apparecchiatura è stata provata ed è risultata conforme ai limiti per i dispositivi digitali di classe B, secondo le specifiche della Parte 15 delle norme FCC. Questi limiti sono intesi a fornire un'adeguata protezione da interferenze dannose in un'installazione residenziale. Questa apparecchiatura genera, utilizza e può irradiare energia a radiofrequenza e, se non è installata e utilizzata in conformità con le istruzioni, può provocare interferenze dannose alle radiocomunicazioni. In ogni caso, non c'è garanzia che tale interferenza non si verifichi in una particolare installazione. Se questa apparecchiatura provoca interferenze con la ricezione radiotelevisiva (per stabilirlo, è sufficiente spegnerla e riaccenderla), l'utente è invitato a cercare di correggere l'interferenza adottando uno o più dei seguenti rimedi:

- Ruotare o cambiare la posizione dell'antenna ricevente.
- Allontanare l'apparecchiatura dal ricevitore.

- Collegare l'apparecchiatura a una presa posizionata su un circuito diverso da quello del ricevitore.
- Consultare il rivenditore o un tecnico radio/televisivo esperto per ulteriori suggerimenti.



I cambiamenti o le modifiche apportate a questa apparecchiatura senza espressa approvazione del produttore responsabile della conformità alle norme potrebbero rendere nullo il diritto dell'utente di utilizzare l'apparecchiatura.

Norme canadesi sulle interferenze radio

Questo dispositivo digitale rispetta i limiti della Classe B riguardanti l'emissione di disturbi radioelettrici da parte di apparecchiature digitali, come prescritto nella normativa sulle apparecchiature che generano interferenze, intitolata "Apparecchiature digitali", ICES-003 della Industry and Science Canada.

Cet appareil numérique respecte les limites de bruits radioélectriques applicables aux appareils numériques de Classe B prescrites dans la norme sur le matériel brouilleur: « Appareils Numériques », ICES-003 édictée par l'Industrie et Sciences Canada.

Informazioni normative

Stati Uniti d'America

Commissione federale per le comunicazioni (FCC)

Emettitore intenzionale per le norme FCC Parte 15

Nel sistema della stampante possono essere presenti (incorporati) dispositivi radio di tipo LAN a bassa potenza (dispositivi di comunicazioni wireless in radiofrequenza (RF)), che funzionano nella banda 2,4/5 GHz. Questa sezione è applicabile solamente se sono presenti questi dispositivi. Per verificare la presenza di dispositivi wireless, fare riferimento all'etichetta del sistema.

Se un numero di identificazione FCC è riportato sull'etichetta del sistema, i dispositivi wireless presenti nel sistema sono destinati al solo uso negli Stati Uniti d'America.

L'FCC fornisce un'indicazione generale di una separazione di 20 cm tra il dispositivo e il corpo, per l'utilizzo di un dispositivo wireless vicino al corpo (escluse le estremità). Questo dispositivo deve essere utilizzato a più di 20 cm dal corpo, quando i dispositivi wireless sono accesi. L'uscita di potenza del dispositivo o dei dispositivi wireless che potrebbero essere incorporati nella stampante e ben al di sotto dei limiti di esposizione RF previsti dalle norme FCC.

Questo trasmettitore non va montato o utilizzato insieme a qualsiasi altra antenna o trasmettitore.

L'utilizzo di questo dispositivo è soggetto alle due seguenti condizioni: (1) Questo dispositivo non può provocare interferenze dannose e (2) questo dispositivo deve accettare qualsiasi interferenza ricevuta, comprese le interferenze che potrebbero provocare il funzionamento indesiderato del dispositivo.



I dispositivi wireless non possono essere riparati dall'utente. Non modificarli in alcun modo. La modifica a un dispositivo wireless renderà nulla l'autorizzazione a utilizzarlo. Contattare il produttore per l'assistenza.

Dichiarazione FCC per l'utilizzo di una LAN wireless



While installing and operating this transmitter and antenna combination the radio frequency exposure limit of 1m W/cm² may be exceeded at distances close to the antenna installed. Pertanto, l'utente deve tenere sempre una distanza minima di 20 cm dall'antenna. Questo dispositivo non può essere installato insieme a un trasmettitore e a un'antenna trasmittente.

Informazioni normative

Solo Russia



AB57

Solo Germania

Das Gerät ist nicht für die Benutzung am Bildschirmarbeitsplatz gemäß Bildschirmarbeitsverordnung vorgesehen.

Solo Turchia

- RoHS
EEE Yönetmeliğine Uygundur.
This EEE is compliant with RoHS.
- Bu ürünün ortalama yaşam süresi 7 yıl, garanti süresi 2 yıldır.

Solo thailandese

This telecommunication equipment conforms to NTC technical requirement.

Sostituzione della spina in dotazione (solo per il Regno Unito)

Importante

Il cavo di alimentazione del dispositivo viene fornito con una spina standard da 13 A (BS 1363) e un fusibile da 13 A. Quando si sostituisce o si controlla il fusibile, è necessario reinstallare il fusibile da 13 A appropriato, quindi rimontare il coperchio del fusibile. Se il coperchio del fusibile è andato perduto, non utilizzare la spina finché non ne viene installato un altro.

Contattare il negozio presso il quale è stato acquistato il dispositivo.

La spina da 13 A è il tipo più diffuso nel Regno Unito e dovrebbe pertanto essere compatibile. Tuttavia, alcuni edifici (soprattutto i meno moderni) non dispongono di normali prese di corrente da 13 A. In questo caso, è necessario acquistare una spina di riduzione appropriata. Non rimuovere la spina stampata.



Se si taglia la spina stampata, disfarsene immediatamente. Non è possibile ricollegare la spina perché si potrebbe ricevere una scossa elettrica inserendola nella presa.

Informazioni normative

Avvertenza importante:



È necessario mettere a terra questo dispositivo.

I fili del cavo di alimentazione sono dei seguenti colori, che ne facilitano l'identificazione:

- **verde e giallo:** terra
- **blu:** neutro
- **Marrone:** fase

Se i fili del cavo di alimentazione non corrispondono ai colori indicati nella spina, procedere come segue:

Collegare il filo verde e giallo al pin contrassegnato dalla lettera "E", dal simbolo di sicurezza corrispondente alla "messa a terra", dai colori verde e giallo o dal colore verde.

Collegare il filo blu al pin contrassegnato dalla lettera "N" o dal colore nero.

Collegare il filo marrone al pin contrassegnato dalla lettera "L" o dal colore rosso.

Deve essere presente un fusibile da 13 A nella spina, nell'adattatore o nel quadro di distribuzione.

Dichiarazione di conformità (Paesi europei)

Approvazioni e certificazioni



Samsung Electronics dichiara che questo prodotto [Xpress C41xW] è conforme ai requisiti essenziali e alle altre clausole della direttiva R&TTE (1999/5/CE).

La dichiarazione di conformità è consultabile sul sito www.samsung.com, andare in Supporto > download center ed inserire il nome della stampante (MFP) per sfogliare l'EuDoC.

gennaio 1, 1995: Direttiva del Consiglio 2006/95/EC, approssimazione delle leggi degli Stati Membri relative alle apparecchiature a bassa tensione.

gennaio 1, 1996: Direttiva del Consiglio 2004/108/EC, Ravvicinamento delle legislazioni degli Stati membri relative alla compatibilità elettromagnetica.

marzo 9, 1999: Direttiva del Consiglio 1999/5/EC, riguardante le apparecchiature radio, le apparecchiature terminali di telecomunicazione ed il reciproco riconoscimento della loro conformità. Una dichiarazione completa, che definisce le direttive pertinenti e gli standard di riferimento, può essere richiesta al rappresentante di Samsung Electronics Co., Ltd.

Informazioni normative

Certificazione EC

Certificazione in base alla Direttiva sulle apparecchiature radio e le apparecchiature terminali per telecomunicazioni 1999/5/EC (FAX).

Questo prodotto Samsung è stato certificato da Samsung per una connessione a terminale singolo paneuropea alla rete telefonica commutata pubblica (PSTN) analogica conformemente alla Direttiva 1999/5/EC. Il prodotto è stato progettato per funzionare con i centralini PSTN e PBX compatibili dei Paesi europei.

Per qualsiasi problema, contattare prima il laboratorio del controllo qualità europeo di Samsung Electronics Co., Ltd.

Il prodotto è stato testato per TBR21. Per utilizzare in modo ottimale l'apparecchiatura terminale conforme a questo standard, l'istituto europeo per gli standard delle telecomunicazioni (European Telecommunication Standards Institute, ETSI) ha emanato un documento informativo (EG 201 121) che contiene note e ulteriori requisiti per garantire la compatibilità di rete dei terminali TBR21. Questo prodotto è stato progettato ed è pienamente conforme alle note informative applicabili contenute in questo documento.

Informazioni sull'autorizzazione radio europea (per i prodotti muniti di dispositivi radio omologati dall'UE)

Nel sistema della stampante destinata a uso domestico o di ufficio possono essere presenti (incorporati) dispositivi radio di tipo LAN a bassa potenza (dispositivi di comunicazioni wireless in radiofrequenza (RF)), che funzionano nella banda 2,4/5 GHz. Questa sezione è applicabile solamente se sono presenti questi dispositivi. Per verificare la presenza di dispositivi wireless, fare riferimento all'etichetta del sistema.



I dispositivi wireless presenti nel sistema sono idonei all'uso nell'Unione Europea o nelle aree geografiche associate solo se sull'etichetta del sistema è riportato il marchio CE.

L'uscita di potenza del dispositivo o dei dispositivi wireless, che potrebbe essere incorporato nella stampante, è ben al di sotto dei limiti di esposizione definiti dalla Commissione Europea nella direttiva R&TTE.

Stati europei qualificati per approvazioni wireless:

Paesi UE

Stati europei con limitazioni d'uso:

UE

Paesi EEA/EFTA

Nessun limite al momento.

Informazioni normative

Informazioni normative di conformità

Guida wireless

Nel sistema della stampante possono essere presenti (incorporati) dispositivi radio di tipo LAN a bassa potenza (dispositivi di comunicazioni wireless in radiofrequenza (RF)), che funzionano nella banda 2,4/5 GHz. Nella sezione seguente viene fornita una panoramica generale sulle informazioni da tenere presenti per l'uso di un dispositivo wireless.

Ulteriori limitazioni, precauzioni e questioni relativi a Paesi specifici sono elencati nelle sezioni specifiche del Paese (o sezioni di gruppi di Paesi). I dispositivi wireless presenti nel sistema sono destinati al solo utilizzo nei Paesi identificati dai simboli di autorizzazione radio sulla targhetta del sistema. Se il Paese in cui viene utilizzato il dispositivo wireless non è presente nell'elenco, rivolgersi all'ente di autorizzazione radio locale per eventuali richieste. I dispositivi wireless sono attentamente regolamentati e l'uso può non essere consentito.

L'uscita di potenza del dispositivo o dei dispositivi wireless che potrebbero essere incorporati nella stampante è ben al di sotto dei limiti di esposizione RF finora conosciuti. Poiché i dispositivi wireless (che potrebbero essere incorporati nella stampante) emettono meno energia di quella consentita dagli standard di sicurezza e dalle raccomandazioni in merito alla frequenza radio, il produttore ritiene che questi dispositivi siano utilizzabili in condizioni di sicurezza. Indipendentemente dai livelli di potenza, ridurre al minimo il contatto del corpo umano con i dispositivi wireless durante il funzionamento normale.

Come regola generale, una distanza di 20 cm tra il dispositivo wireless e il corpo umano, relativamente all'utilizzo di un dispositivo wireless vicino al corpo (escluse le estremità), è la norma. Questo dispositivo deve essere utilizzato a più di 20 cm dal corpo, quando i dispositivi wireless sono accesi e stanno trasmettendo.

Questo trasmettitore non va montato o utilizzato insieme a qualsiasi altra antenna o trasmettitore.

Alcune circostanze richiedono limitazioni nei dispositivi wireless. Di seguito sono elencati esempi di limitazioni comuni:



La comunicazione wireless in radiofrequenza può interferire con apparecchiature su aerei commerciali. Gli attuali regolamenti dell'aviazione richiedono lo spegnimento di dispositivi wireless durante i viaggi in aereo. IEEE 802.11 (noto come Ethernet wireless) e dispositivi di comunicazione Bluetooth sono esempi di dispositivi che forniscono comunicazioni wireless.

Informazioni normative



In ambienti in cui il rischio di interferenze con altri dispositivi o servizi è o viene ritenuto dannoso, la possibilità di usare un dispositivo wireless può essere limitata o vietata. Gli aeroporti, gli ospedali e le atmosfere cariche di ossigeno e gas infiammabili costituiscono alcuni esempi in cui l'utilizzo di dispositivi wireless potrebbe essere limitato o vietato. Per ambienti in cui l'autorizzazione all'uso di dispositivi wireless è dubbia, rivolgersi all'autorità preposta per l'autorizzazione prima di usare o accendere il dispositivo wireless.



Ogni paese ha diverse limitazioni sull'uso di dispositivi wireless. Dato che il sistema è dotato di un dispositivo wireless, quando si viaggia da un paese all'altro con il sistema, prima di qualunque spostamento o viaggio, verificare con le autorità locali di autorizzazione radio eventuali limitazioni all'uso di un dispositivo wireless nel paese di destinazione.



Se il sistema ha in dotazione un dispositivo wireless incorporato al proprio interno, non azionare tale dispositivo finché tutti i coperchi e protezioni non sono in posizione e il sistema è completamente assemblato.



I dispositivi wireless non possono essere riparati dall'utente. Non modificarli in alcun modo. La modifica a un dispositivo wireless renderà nulla l'autorizzazione a utilizzarlo. Contattare il produttore per l'assistenza.



Usare solo driver approvati per il Paese in cui verrà utilizzato il dispositivo. Vedere il kit di ripristino del sistema del produttore oppure contattare l'assistenza tecnica per ulteriori informazioni.

Solo Israele

מס' אישור אלחוטי של משרד התקשורת הוא 51-29003
אסור להחליף את האנטנה המקורית של המכשיר,
ולא לעשות בו כל שינוי טכני אחר.

Informazioni normative

Solo Cina

产品中有毒有害物质或元素的名称及含量

部件名称	有毒有害物质或元素					
	铅 (Pb)	汞 (Hg)	镉 (Cd)	六价铬 (Cr ⁶⁺)	多溴联苯 (PBB)	多溴联苯醚 (PBDE)
塑料	○	○	○	○	○	○
金属 (机箱)	X	○	○	○	○	○
印刷电路部件 (PCA)	X	○	○	○	○	○
电缆 / 连接器	X	○	○	○	○	○
电源设备	X	○	○	○	○	○
电源线	X	○	○	○	○	○
机械部件	X	○	○	○	○	○
卡盒部件	X	○	○	○	○	○
定影部件	X	○	○	○	○	○
扫描仪部件 - CCD (如果有)	X	X	○	○	○	○
扫描仪部件 - 其它 (如果有)	X	○	○	○	○	○
印刷电路板部件 (PBA)	X	○	○	○	○	○
墨粉	○	○	○	○	○	○
滚筒	○	○	○	○	○	○

○：表示该有毒有害物质在该部件所有均质材料中的含量均在 SJ/T 11363-2006 标准规定的限量要求以下。

×：表示该有毒有害物质至少在该部件的某一均质材料中的含量超出 SJ/T 11363-2006 标准规定的限量要求。

以上表为目前本产品含有有毒有害物质的信息。本信息由本公司的配套厂家提供，经本公司审核后而做成，本产品的部分部件含有有毒有害物质，这些部件是在现有科学技术水平下暂时无可替代物质，但三星电子将会一直为满足 SJ/T 11363-2006 标准而做不懈的努力。

Copyright

© 2013 Samsung Electronics Co., Ltd. Tutti i diritti riservati

Questa guida dell'utente viene fornita solo a scopo informativo. Tutte le informazioni qui contenute sono soggette a modifiche senza preavviso.

Samsung Electronics non è responsabile per eventuali danni, diretti o indiretti, derivanti o relativi all'utilizzo di questa Guida dell'utente.

- Samsung e il logo Samsung sono marchi di Samsung Electronics Co., Ltd.
- Microsoft, Windows, Windows Vista, Windows 7, Windows 8 e Windows Server 2008 R2 sono marchi o marchi registrati di Microsoft Corporation.
- Google, Picasa, Google Docs, Android e Gmail sono marchi registrati o marchi di Google Inc.
- Google Cloud Print è un marchio di Google Inc.
- iPad, iPhone, iPod touch, Mac e Mac OS sono marchi di Apple Inc., registrati negli Stati Uniti e in altri paesi. AirPrint e il logo AirPrint sono marchi di Apple Inc.
- Tutti gli altri marchi o nomi di prodotti sono marchi commerciali delle rispettive società od organizzazioni.

Per informazioni sulla licenza open source, fare riferimento al file "**LICENSE.txt**" contenuto nel CD-ROM.

REV.1.00

Guida utente

Samsung Printer **Xpress**

C41x series

AVANZATA

Questa Guida fornisce informazioni relative all'installazione, alla configurazione avanzata, al funzionamento e alla risoluzione dei problemi all'interno degli svariati ambienti dei sistemi operativi.

Alcune funzioni potranno non essere disponibili a seconda del modello o del Paese.

DI BASE

Questa Guida fornisce informazioni relative all'installazione, al funzionamento di base e alla soluzione dei problemi visualizzati in Windows.



1. Installazione del software

Installazione per Mac	93
Reinstallazione per Mac	94
Installazione per Linux	95
Reinstallazione per Linux	96



2. Utilizzo di un apparecchio connesso in rete

Programmi di rete utili	98
Impostazione rete cablata	99
Installazione dei driver sulla rete	103
Configurazione IPv6	109
Impostazione di rete wireless	112
Samsung Mobile Print	147
Uso della funzionalità NFC	148
Google Cloud Print	150



3. Funzioni speciali

Regolazione dell'altitudine	154
Modifica delle impostazioni di stampa predefinite	155
Impostazione del dispositivo come predefinito	156
Uso delle funzioni di stampa avanzate	157
Stampa con Mac	164
Stampa in Linux	166



4. Strumenti utili di gestione

Easy Capture Manager	169
Samsung Easy Color Manager	170
Samsung AnyWeb Print	171
Easy Eco Driver	172
Utilizzo di SyncThru™ Web Service	173
Utilizzo di Samsung Easy Printer Manager	176
Utilizzo di Stato della stampante Samsung	179
Utilizzo di Unified Driver Configurator di Linux	181



5. Risoluzione dei problemi

Problemi di alimentazione della carta	185
Problemi di alimentazione e connessione di cavi	186
Problemi di stampa	187
Problemi di qualità di stampa	191
Problemi per il sistema operativo	199



1. Installazione del software

Questo capitolo fornisce istruzioni relative all'installazione del software utile ed essenziale da utilizzare in un ambiente in cui l'apparecchio è connesso tramite cavo. Un dispositivo locale è un dispositivo collegato direttamente al computer mediante un cavo. Se l'apparecchio è connesso in rete, saltare questa fase e passare all'installazione del driver dell'apparecchio connesso in rete (vedere [Installazione dei driver sulla rete](#)¹⁰³).

- **Installazione per Mac** **93**
- **Reinstallazione per Mac** **94**
- **Installazione per Linux** **95**
- **Reinstallazione per Linux** **96**



- Gli utenti con sistema operativo Windows, faranno riferimento alla “Installazione del driver in locale” a pagina 23 per installare il driver dell'apparecchio.
- Utilizzare solamente un cavo USB che non superi 3 metri di lunghezza.

Installazione per Mac

1 Assicurarsi che il dispositivo sia collegato al computer e sia acceso.

2 Inserire il CD del software in dotazione nell'unità CD-ROM.

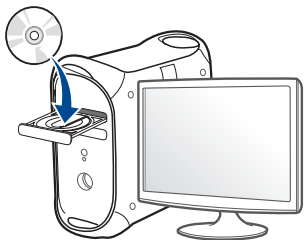

3 Fare doppio clic sull'icona del CD-ROM visualizzata sulla scrivania del Mac.

•Per Mac OS X 10.8, fare doppio clic sull'icona CD-ROM visualizzata nel **Finder**.

4 Fare doppio clic sulla cartella **MAC_Installer** > icona **Installer OS X**.

5 Fare clic su **Continua**.

6 Leggere il contratto di licenza e fare clic su **Continua**.

7 Fare clic su **Accetto** per accettare il contratto di licenza.

8 Fare clic su **Installa**. Verranno installati tutti i componenti necessari per le operazioni del dispositivo.

Selezionando **Personalizza**, è possibile scegliere i singoli componenti da installare.

9 Immettere la password e fare clic su **OK**.

10 Selezionare **Stampanti collegate alla porta USB** in **Tipo di connessione stampante:** e fare clic su **Continua**.

11 Fare clic sul pulsante **Aggiungi stampante** per selezionare la stampante e aggiungerla all'elenco delle stampanti.

Se la macchina supporta il fax, fare clic sul pulsante **Aggiungi stampante** per selezionare il fax e aggiungerlo all'elenco dei fax

12 Al termine dell'installazione, fare clic su **Chiudi**.

Reinstallazione per Mac

Se la stampante non funziona correttamente, disinstallare il driver e reinstallarlo.

- 1 Aprire la cartella **Applicazioni > Samsung > Printer Software Uninstaller**.
- 2 Per disinstallare il software della stampante, fare clic su **Continua**.
- 3 Selezionare il programma che si desidera eliminare e fare clic su **Disinstalla**.
- 4 Immettere la password e fare clic su **OK**.
- 5 Al termine della disinstallazione, fare clic su **Chiudi**.



Se l'apparecchio è stato già aggiunto, eliminarlo da **Utility Configurazione Stampante** or **Stampa e Fax**.

Installazione per Linux

Per installare il software della stampante è necessario scaricare i pacchetti di software Linux dal sito Web Samsung (<http://www.samsung.com> > trova il prodotto > Supporto o Download).

Installazione di Unified Linux Driver

- 1 Assicurarsi che il dispositivo sia collegato al computer e sia acceso.
 - 2 Quando viene visualizzata la finestra di dialogo **Administrator Login**, digitare "root" nel campo **Login** e inserire la password di sistema.
- 

Per installare il software del dispositivo è necessario eseguire il login come superutente (root). Se non si è un superutente, rivolgersi all'amministratore di sistema.
- 3 Dal sito Web Samsung, scaricare sul computer il pacchetto Unified Linux Driver.
 - 4 Fare clic con il pulsante destro del mouse sul pacchetto **Unified Linux Driver** ed estrarne il contenuto.
 - 5 Fare doppio clic su **cdroot > autorun**.
 - 6 Quando viene visualizzata la schermata iniziale, fare clic su **Next**.

- 7 Al termine dell'installazione, fare clic su **Finish**.

Per maggiore comodità, il programma di installazione ha aggiunto l'icona Unified Driver Configurator sul desktop e il gruppo Unified Driver al menu di sistema. In caso di difficoltà, consultare la Guida in linea, a cui è possibile accedere dal menu di sistema oppure dalle applicazioni Windows del pacchetto di driver, quali **Unified Driver Configurator** o **Image Manager**.

Reinstallazione per Linux

Se la stampante non funziona correttamente, disinstallare il driver e reinstallarlo.

1 Assicurarsi che il dispositivo sia collegato al computer e sia acceso.

2 Quando viene visualizzata la finestra di dialogo **Administrator Login**, digitare "root" nel campo **Login** e inserire la password di sistema.

Per disinstallare il driver della stampante è necessario eseguire il login come superutente (root). Se non si è un superutente, rivolgersi all'amministratore di sistema.

3 Aprire il programma Terminal. Quando viene visualizzata la schermata Terminal, digitare quanto segue:

```
[root@localhost root]#cd /opt/Samsung/mfp/uninstall/  
[root@localhost uninstall]#./uninstall.sh
```

4 Fare clic su **Next**.

5 Fare clic su **Finish**.



2. Utilizzo di un apparecchio connesso in rete

In questo capitolo vengono fornite istruzioni dettagliate per impostare l'apparecchio con collegamento in rete e il software correlato.

- **Programmi di rete utili** 98
- **Impostazione rete cablata** 99
- **Istallazione dei driver sulla rete** 103
- **Configurazione IPv6** 109
- **Impostazione di rete wireless** 112
- **Samsung Mobile Print** 147
- **Uso della funzionalità NFC** 148
- **Google Cloud Print** 150



I dispositivi e le funzioni opzionali supportati possono variare a seconda del modello (vedere "Funzioni per modello" a pagina 6).

Programmi di rete utili

Sono disponibili diversi programmi per eseguire facilmente le impostazioni di rete nell'ambiente di rete. In particolare, l'amministratore di rete potrà gestire diversi dispositivi sulla rete.



- Prima di usare i seguenti programmi, impostare l'indirizzo IP.
- Alcune funzioni e articoli opzionali potranno non essere disponibili a seconda dei modelli e Paesi (vedere “Funzioni per modello” a pagina 6).

SyncThru™ Web Service

Il server Web incorporato nell'apparecchio di rete, consente di svolgere le seguenti operazioni (vedere “Utilizzo di SyncThru™ Web Service” a pagina 111):

- Controllare le informazioni e lo stato dei materiali di consumo.
- Personalizzare le impostazioni della stampante.
- Impostare l'opzione di notifica tramite e-mail. Quando si imposta questa opzione, lo stato dell'apparecchio (problema con la cartuccia del toner o errore della macchina) sarà inviato automaticamente a una persona tramite e-mail.
- configurare i parametri di rete necessari per la connessione del dispositivo ai diversi ambienti di rete;

SyncThru™ Web Admin Service

Soluzione di gestione del dispositivo basata su Web per amministratori di rete. SyncThru™ Web Admin Service consente di gestire efficacemente le stampanti di rete e di controllarle da postazioni remote, risolvendo i problemi ad esse collegati da un qualsiasi sito con accesso alla intranet aziendale.

- Scaricare il programma da <http://solution.samsungprinter.com>.

SetIP

Questo programma di utilità consente di selezionare un'interfaccia di rete e configurare manualmente gli indirizzi IP per l'utilizzo con il protocollo TCP/IP.

- Vedere “Impostazione IPv4 tramite SetIP (Windows)” a pagina 99.
- Vedere “Configurazione IPv4 tramite SetIP (Mac)” a pagina 100.
- Vedere “Impostazione IPv4 tramite SetIP (Linux)” a pagina 101.



- I dispositivi che non supportano l'interfaccia di rete non potranno utilizzare questa funzione (vedere “Vista posteriore” a pagina 19).
- L'TCP/IPv6 non è supportato da questo programma.

Impostazione rete cablata

Per utilizzare il dispositivo in rete è necessario impostare i protocolli di rete.

È possibile utilizzare la rete dopo aver collegato il cavo di rete ad una porta corrispondente sul dispositivo.

- Per modelli che non dispongono di display sul pannello di controllo, utilizzare il SyncThru™ Web Service o il programma SetIP.

-Vedere “Utilizzo di SyncThru™ Web Service” a pagina 173.

-Vedere “Impostazione dell'indirizzo IP” a pagina 99.

Stampa del rapporto di configurazione della rete

Dal pannello di controllo del dispositivo è possibile stampare un **Rapporto di configurazione della rete** con le impostazioni di rete correnti del dispositivo. Tale operazione agevola l'impostazione di una rete.

- **L'apparecchio non dispone di display.:** Premere per due secondi il pulsante  (**Annulla** o **Stop/Cancel**) sul pannello di controllo.

Con il **Rapporto di configurazione della rete** è possibile trovare l'indirizzo MAC e l'indirizzo IP del dispositivo.

Ad esempio:

- indirizzo MAC: 00:15:99:41:A2:78
- indirizzo IP: 165.254.192.192

Impostazione dell'indirizzo IP



- I dispositivi che non supportano l'interfaccia di rete non potranno utilizzare questa funzione (vedere “Vista posteriore” a pagina 19)
- L'TCP/IPv6 non è supportato da questo programma.

Per prima cosa, è necessario impostare l'indirizzo IP per la stampa e la gestione in rete. Nella maggior parte dei casi, il nuovo indirizzo IP verrà assegnato automaticamente da un server DHCP (Dynamic Host Configuration Protocol Server) collegato alla rete.

Impostazione IPv4 tramite SetIP (Windows)

Prima di utilizzare il programma SetIP, disattivare il firewall da **Pannello di controllo > Centro sicurezza > Firewall Windows**.



Le seguenti istruzioni variano da modello a modello.

- 1 Scaricare il software dal sito web Samsung, quindi aprire il pacchetto e installarlo: (<http://www.samsung.com> > trova il prodotto > Supporto o Download).
- 2 Seguire le istruzioni presentate dalla finestra di installazione.

Impostazione rete cablata

- 3 Collegare il dispositivo alla rete con un cavo di rete.
- 4 Accendere il dispositivo.
- 5 Da menu **Avvio** di Windows, selezionare **Tutti i programmi** > **Samsung Printers** > **SetIP** > **SetIP**.
- 6 Fare clic sull'  icona (terza da sinistra) nella finestra SetIP per visualizzare la finestra di configurazione TCP/IP.
- 7 Immettere le nuove informazioni del dell'apparecchio nella finestra di configurazione. In una intranet aziendale, potrà essere necessario chiedere tali informazioni a un responsabile della rete prima di procedere.

 Trovare l'indirizzo MAC della macchina nel **Rapporto configurazione rete** (vedere "Stampa del rapporto di configurazione della rete" a pagina 99) e immetterlo senza i due punti. Ad esempio, 00:15:99:29:51:A8 diventa 0015992951A8.

- 8 Fare clic su **Applica**, quindi su **OK**. Il dispositivo stamperà automaticamente il **Rapporto di configurazione di rete**. Verificare che tutte le impostazioni siano corrette.

Configurazione IPv4 tramite SetIP (Mac)

Prima di utilizzare il programma SetIP, disattivare il firewall da **Preferenze di sistema** > **Sicurezza** > **Firewall**.



Le seguenti istruzioni variano da modello a modello.

- 1 Collegare il dispositivo alla rete con un cavo di rete.
- 2 Inserire il CD del software in dotazione nell'unità CD-ROM.

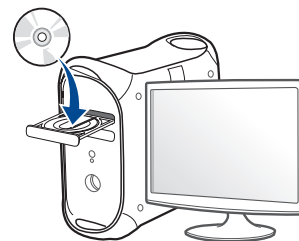

- 3 Fare doppio clic sull'icona del CD-ROM visualizzata sulla scrivania del Mac.
 - Per Mac OS X 10.8, fare doppio clic sull'icona CD-ROM visualizzata nel Finder.
- 4 Fare doppio clic sulla cartella **MAC_Installer** > icona **Installer OS X**.
- 5 Fare clic su **Continua**.
- 6 Leggere il contratto di licenza e fare clic su **Continua**.

Impostazione rete cablata

- 7 Fare clic su **Accetto** per accettare il contratto di licenza.
- 8 Fare clic su **Installa**. Verranno installati tutti i componenti necessari per le operazioni del dispositivo.

Selezionando **Personalizza**, è possibile scegliere i singoli componenti da installare.
- 9 Immettere la password e fare clic su **OK**.
- 10 Quando viene visualizzato il messaggio che indica che tutte le applicazioni sul computer verranno chiuse, fare clic su **Continua**.
- 11 Selezionare **Stampante collegata in rete (cablata o wireless)** in **Tipo di connessione stampante**; e fare clic sul pulsante **Imposta indirizzo IP**.
- 12 Fare clic sull'  icona (terza da sinistra) nella finestra SetIP per visualizzare la finestra di configurazione TCP/IP.
- 13 Immettere le nuove informazioni del dell'apparecchio nella finestra di configurazione. In una intranet aziendale, potrà essere necessario chiedere tali informazioni a un responsabile della rete prima di procedere.



Trovare l'indirizzo MAC della macchina nel **Rapporto configurazione rete** (vedere “Stampa del rapporto di configurazione della rete” a pagina 99) e immetterlo senza i due punti. Ad esempio, 00:15:99:29:51:A8 diventa 0015992951A8.

- 14 Fare clic su **Applica**, quindi su **OK**. Il dispositivo stamperà automaticamente il **Rapporto di configurazione di rete**. Verificare che tutte le impostazioni siano corrette.

Impostazione IPv4 tramite SetIP (Linux)

Prima di utilizzare il programma SetIP, disattivare il firewall da **System Preferences** o **Administrator**.



Le seguenti istruzioni potranno variare in base al modello o ai sistemi operativi.

- 1 Aprire `/opt/Samsung/mfp/share/utils/`.
- 2 Fare doppio clic sul file **SetIPApplet.html**.
- 3 Fare clic per aprire la finestra di configurazione TCP/IP.
- 4 Immettere le nuove informazioni del dell'apparecchio nella finestra di configurazione. In una intranet aziendale, potrà essere necessario chiedere tali informazioni a un responsabile della rete prima di procedere.

Impostazione rete cablata



Trovare l'indirizzo MAC della macchina nel **Rapporto configurazione rete** (vedere “Stampa del rapporto di configurazione della rete” a pagina 99) e immetterlo senza i due punti. Ad esempio, 00:15:99:29:51:A8 diventa 0015992951A8.

- 5 Il dispositivo stamperà automaticamente il **Rapporto di configurazione di rete**.

Istallazione dei driver sulla rete



- Alcune funzioni e articoli opzionali potranno non essere disponibili a seconda dei modelli e paesi (vedere “Funzioni per modello” a pagina 6).
- I dispositivi che non supportano l'interfaccia di rete non potranno utilizzare questa funzione (vedere “Vista posteriore” a pagina 19).
- È possibile installare il driver della stampante e il software quando si inserisce il CD del software nel lettore CD-ROM. Per Windows, selezionare il driver della stampante e il software nella finestra **Selezionare il software e le utilità da installare**.

Windows



Il software del firewall può bloccare la comunicazione di rete. Prima di collegare il dispositivo alla rete, disattivare il firewall del computer.

1 Assicurarsi che il dispositivo sia collegato alla rete e acceso. Inoltre, è necessario aver impostato l'indirizzo IP dell'apparecchio (vedere “Impostazione dell'indirizzo IP” a pagina 99).

2 Inserire il CD del software in dotazione nell'unità CD-ROM.

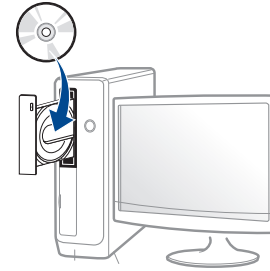

3 Leggere e accettare il contratto di installazione nella finestra di installazione. Fare quindi clic su **Avanti**.

4 Selezionare **Collegamento di rete** nella schermata **Tipo di connessione stampante**. Fare quindi clic su **Avanti**.

5 Seguire le istruzioni presentate dalla finestra di installazione.

Istallazione dei driver sulla rete

Modalità installazione silent

La modalità di installazione silent è un metodo di installazione che non necessita dell'intervento dell'utente. Una volta avviata l'installazione, il driver del dispositivo e il software vengono installati automaticamente sul computer. È possibile avviare l'installazione silent immettendo **/s** o **/S** nella finestra di comando.

Parametri della riga di comando

La tabella seguente mostra i comandi che si possono utilizzare nella finestra di comando.



Le seguenti righe di comando sono efficaci e funzionanti quando il comando viene usato con **/s** o **/S**. Tuttavia **/h**, **/H** o **/?** sono comandi eccezionali che possono essere azionati da soli.

Riga di comando	Definizione	Descrizione
<code>/s o/S</code>	Avvia l'installazione silent.	Installa i driver del dispositivo senza visualizzare messaggi dell'UI o chiedere l'intervento dell'utente.

Riga di comando	Definizione	Descrizione
<code>/p"<nome porta>" o/ P"<nome porta>"</code>	Specifica la porta della stampante.  La Porta di rete verrà creata con l'ausilio del monitor della porta TCP/IP standard. Per la porta locale, è necessario che questa porta sia presente sul sistema prima di essere specificata dal comando.	È possibile specificare il nome della porta della stampante come indirizzo IP, nome host, nome porta locale USB o nome porta IEEE1284. Ad esempio <ul style="list-style-type: none"><code>/p"xxx.xxx.xxx.xxx"</code> dove, "xxx.xxx.xxx.xxx" indica l'indirizzo IP per la stampante di rete. / <code>p"USB001"</code>, <code>/P"LPT1:"</code>, / <code>p"nomehost"</code>

Istallazione dei driver sulla rete

Riga di comando	Definizione	Descrizione
/a"<perc_dest>" o/ A"<perc_dest>"	<p>Specifica il percorso di destinazione per l'installazione.</p> <div data-bbox="360 440 689 762"><p>Il percorso di destinazione deve essere un percorso completamente valido.</p></div>	<p>Poiché i driver del dispositivo devono essere installati nella posizione specifica del sistema operativo, questo comando si applica solo al software dell'applicazione.</p>
/n"<Nome stampante>" o/ N"<Nome stampante>"	<p>Specifica il nome della stampante. L'istanza della stampante dovrà essere creata come nome della stampante specificata.</p>	<p>Con questo parametro è possibile aggiungere istanze della stampante come desiderato.</p>

Riga di comando	Definizione	Descrizione
/nd o/ND	<p>Comanda di non impostare il driver installato come driver del dispositivo predefinito.</p>	<p>Indica che il driver del dispositivo installato non sarà il driver del dispositivo predefinito sul sistema se vi sono più driver della stampante installati. Se sul sistema non è presente alcun driver del dispositivo installato, questa opzione non verrà applicata poiché il sistema operativo di Windows imposterà il driver della stampante installata come driver del dispositivo predefinito.</p>
/x o/X	<p>Utilizza i file del driver del dispositivo esistente per creare l'istanza della stampante se è già installata.</p>	<p>Questo comando consente di installare l'istanza di una stampante che utilizza i file del driver della stampante utilizzata senza installare un driver aggiuntivo.</p>

Istallazione dei driver sulla rete

Riga di comando	Definizione	Descrizione
/up"<nome stampante>" o /UP"<nome stampante>"	Rimuove solo l'istanza della stampante specificata e non i file del driver.	Questo comando consente di rimuovere dal sistema solo l'istanza della stampante specificata senza influire sugli altri driver della stampante. I file dei driver della stampante non verranno rimossi dal sistema.
/d o/D	Disinstalla tutti i driver e le applicazioni del dispositivo dal sistema.	Questo comando rimuove tutti i driver installati del dispositivo e le applicazioni dal sistema.
/v"<nome condivisione>" o /V"<nome condivisione>"	Condivide il dispositivo installato e aggiunge altri driver della piattaforma disponibili per Point e Print.	Installa sul sistema tutti i driver del dispositivo della piattaforma OS Windows supportata e lo condivide con il <nome condivisione> specificato per "point and print".
/o o /O	Apri la cartella Stampanti e fax dopo l'installazione.	Questo comando aprirà la cartella Stampanti e fax dopo l'installazione silent.
/h, /H o /?	Mostra l'utilizzo della riga di comando.	

Mac

- 1 Assicurarsi che il dispositivo sia collegato alla rete e sia acceso.
- 2 Inserire il CD del software in dotazione nell'unità CD-ROM.

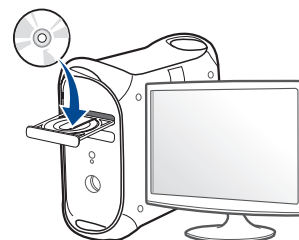

- 3 Fare doppio clic sull'icona del CD-ROM visualizzata sulla scrivania del Mac.
 - Per Mac OS X 10.8, fare doppio clic sull'icona CD-ROM visualizzata nel **Finder**.
- 4 Fare doppio clic sulla cartella **MAC_Installer** > icona **Installer OS X**.
- 5 Fare clic su **Continua**.
- 6 Leggere l'accordo di licenza e fare clic su **Continua**.
- 7 Fare clic su **Accetto** per accettare l'accordo di licenza.

Installazione dei driver sulla rete

8 Fare clic su **Installa**. Verranno installati tutti i componenti necessari per le operazioni del dispositivo.

Selezionando **Personalizza**, è possibile scegliere i singoli componenti da installare.

9 Immettere la password e fare clic su **OK**.

10 Selezionare **Stampante collegata in rete (cablata o wireless)** in **Tipo di connessione stampante**: e fare clic sul pulsante **Continua**.

11 Fare clic sul pulsante **Aggiungi stampante** per selezionare la stampante e aggiungerla all'elenco delle stampanti.

12 Fare clic su **IP** e selezionare **HP Jetdirect - Socket** in **Protocollo**.

13 Immettere l'indirizzo IP del dispositivo nel campo **Indirizzo**.

14 Immettere il nome della coda nel campo **Coda**. Se non si riesce a stabilire il nome della coda per il server del dispositivo, provare a usare la coda predefinita.

15 Se Auto Select non funziona in modo corretto, scegliere **Seleziona software stampante** e il nome del dispositivo in **Stampa con**.

16 Fare clic su **Aggiungi**.

17 Al termine dell'installazione, fare clic su **Chiudi**.

Linux

Per installare il software della stampante è necessario scaricare i pacchetti di software Linux dal sito Web Samsung (www.samsung.com > trova il prodotto > Supporto o Download).

Installare il driver Linux e aggiungere la stampante di rete

- 1** Assicurarsi che il dispositivo sia collegato alla rete e sia acceso. Inoltre, è necessario che l'indirizzo IP del dispositivo sia stato impostato.
- 2** Scaricare il pacchetto Unified Linux Driver dal sito Web Samsung.
- 3** Estrarre il pacchetto Unified Linux Driver e aprire la nuova directory.
- 4** Fare doppio clic sulla cartella **cdroot** > **autorun**.
- 5** Viene visualizzata la finestra del programma di installazione Samsung. Fare clic su **Next**.
- 6** Viene visualizzata la finestra della procedura guidata Add printer. Fare clic su **Next**.
- 7** Selezionare Network printer e fare clic sul pulsante **Search**.

Istallazione dei driver sulla rete

- 8 L'indirizzo IP dell'apparecchio e il nome modello vengono visualizzati nel campo di elenco.
- 9 Selezionare il dispositivo in uso e fare clic su **Next**.
- 10 Inserire la descrizione della stampante, quindi **Next**.
- 11 Dopo aver aggiunto l'apparecchio, fare clic su **Finish**.
- 12 Al termine dell'installazione, fare clic su **Finish**.

Aggiunta della stampante di rete

- 1 Fare doppio clic sul **Unified Driver Configurator**.
- 2 Fare clic su **Add Printer**.
- 3 Viene visualizzata la finestra **Add printer wizard**. Fare clic su **Next**.
- 4 Selezionare **Network printer** e fare clic sul pulsante **Search**.
- 5 Vengono visualizzati l'indirizzo IP della stampante e il nome del modello.
- 6 Selezionare il dispositivo in uso e fare clic su **Next**.
- 7 Inserire la descrizione della stampante, quindi fare clic su **Next**.
- 8 Dopo aver aggiunto l'apparecchio, fare clic su **Finish**.

Configurazione IPv6



IPv6 è supportato correttamente solo in Windows Vista o successivo.



Se la rete IPv6 non funziona, ripristinare le impostazioni predefinite di rete e riprovare tramite **Azzerà impost.**

Nell'ambiente di rete IPv6, attenersi alla procedura seguente per utilizzare l'indirizzo IPv6.

Dal pannello di controllo

- 1 Collegare il dispositivo alla rete con un cavo di rete.
- 2 Accendere il dispositivo.
- 3 Stampare un **Rapporto configurazione rete** che controllerà gli indirizzi IPv6 (vedere “Stampa del rapporto di configurazione della rete” a pagina 99).
- 4 Selezionare **Avvio > Pannello di controllo > Stampanti e fax.**
- 5 Fare clic su **Aggiungi una stampante** nel riquadro sinistro della finestra **Stampanti e fax.**

6 Fare clic su **Aggiungi stampante locale** nella finestra **Aggiungi stampante.**

7 Verrà visualizzata la finestra **Installazione guidata stampante.** Seguire le istruzioni visualizzate nella finestra.



Se il dispositivo non funziona nell'ambiente di rete, attivare IPv6. Fare riferimento alla sezione successiva.

Attivazione IPv6

- 1 Premere il pulsante  (**Menu**) sul pannello di controllo.
- 2 Premere **Rete > TCP/IP (IPv6) > Attiv IPv6.**
- 3 Selezionare **Attivato** e premere **OK.**
- 4 Spegner e riaccendere il dispositivo.
- 5 Reinstallare il driver della stampante.

Configurazione IPv6

Impostazione degli indirizzi IPv6

L'apparecchio supporta i seguenti indirizzi IPv6 per la stampa e la gestione in rete.

- **Link-local Address:** indirizzo IPv6 locale autoconfigurato (l'indirizzo inizia con FE80).
- **Stateless Address:** indirizzo IPv6 configurato automaticamente da un router di rete.
- **Stateful Address:** indirizzo IPv6 configurato da un server DHCPv6.
- **Manual Address:** indirizzo IPv6 configurato in modo manuale da un utente.

Configurazione dell'indirizzo DHCPv6 (con memorizzazione dello stato)

Se sulla rete è presente un server DHCPv6, è possibile impostare una delle seguenti opzioni per la configurazione predefinita dell'host dinamico:

- 1 Premere il pulsante  (**Menu**) sul pannello di controllo.
- 2 Premere **Rete > TCP/IP (IPv6) > Config DHCPv6**.

- 3 Premere **OK** per selezionare il valore necessario desiderato.

- **Indir DHCPv6:** usare sempre l'indirizzo DHCPv6 indipendentemente dalla richiesta del router.
- **DHCPv6 disatt:** mai usare l'indirizzo DHCPv6 indipendentemente dalla richiesta del router.
- **Router:** usare DHCPv6 solo se richiesto da un router.

Configurazione IPv6

Da SyncThru™ Web Service



Per modelli che non dispongono di display sul pannello di controllo, è necessario accedere prima a **SyncThru™ Web Service** mediante l'indirizzo IPv4 e attenersi alla procedura seguente per utilizzare IPv6.

- 1 Avviare un browser Web, come Internet Explorer, da Windows. Immettere l'indirizzo IP del dispositivo (<http://xxx.xxx.xxx.xxx>) nel campo dell'indirizzo e premere il tasto Invio o fare clic su **Vai**.
- 2 Se è la prima volta che si esegue il login a **SyncThru™ Web Service**, è necessario accedere come amministratore. Immettere l'ID e la password seguenti. Per motivi di sicurezza, si consiglia di modificare la password predefinita.
 - ID: **admin**
 - Password: **sec00000**
- 3 Quando viene visualizzata la finestra **SyncThru™ Web Service**, spostare il cursore del mouse su **Impostazioni** sulla barra dei menu in alto, quindi fare clic su **Impostazioni di rete**.
- 4 Fare clic su **TCP/IPv6** nel riquadro sinistro del sito Web.
- 5 Selezionare la casella di controllo **Protocollo IPv6** per attivare IPv6.

- 6 Selezionare la casella di controllo **Manuale Indirizzo**. Dopodiché, viene attivata la casella di testo **Indirizzo/Prefisso**.
- 7 Immettere il resto dell'indirizzo (ad es.: 3FFE:10:88:194::**AAAA**. "A" è il numero esadecimale da 0 a 9, da A a F).
- 8 Scegliere la configurazione DHCPv6.
- 9 Fare clic sul pulsante **Applica**.

Utilizzo di SyncThru™ Web Service

- 1 Avviare un browser Web, ad esempio Internet Explorer, che supporti l'indirizzo IPv6 come URL.
- 2 Selezionare uno degli indirizzi IPv6 (**Link-local Address**, **Stateless Address**, **Stateful Address**, **Manual Address**) da **Rapporto di configurazione della rete** (vedere "Stampa del rapporto di configurazione della rete" a pagina 99).
- 3 Immettere gli indirizzi IPv6 (es.: <http://FE80::215:99FF:FE66:7701>).



L'indirizzo deve essere racchiuso tra parentesi "[]".

Impostazione di rete wireless



- Accertarsi che l'apparecchio supporti una rete wireless. A seconda del modello la rete wireless potrebbe non essere disponibile (vedere “Funzioni per modello” a pagina 6).
- Se la rete IPv6 non funziona, ripristinare le impostazioni predefinite di rete e riprovare utilizzando **Azzerà impost.**

Informazioni preliminari

Descrizione del tipo di rete

Normalmente è possibile disporre di una sola connessione per volta fra il computer e il dispositivo.

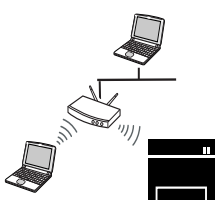

Modalità Infrastruttura

Questo è un ambiente generalmente usato per abitazioni e SOHO (Small Office/ Home Office). Questa modalità utilizza un punto di accesso per comunicare con il dispositivo wireless.

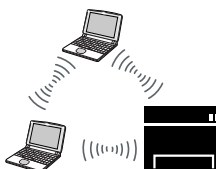

modalità Ad-Hoc

Questa modalità non utilizza un punto di accesso. Il computer wireless e il sistema wireless comunicano direttamente.

Nome della rete wireless e password di rete

Le reti wireless necessitano di una sicurezza maggiore per cui, alla prima impostazione di un punto di accesso, vengono creati un nome di rete (SSID), il tipo di sicurezza usato e una password di rete. Richiedere all'amministratore di rete queste informazioni prima di procedere con l'installazione del dispositivo.

Impostazione di rete wireless



Introduzione ai metodi di impostazione wireless

È possibile specificare le impostazioni wireless dal dispositivo o dal computer. Scegliere il metodo desiderato nella tabella seguente.





Alcuni tipi di installazione della rete wireless potranno non essere disponibili a seconda del modello e del paese.

Impostazione di rete wireless

Metodo di installazione	Metodo di connessione	Descrizione e riferimenti	
Con punto di accesso 	Dal computer 	A 	Utenti Windows, vedere “Punto di accesso tramite cavo USB” a pagina 121.
		B 	Utenti Windows, vedere “Punto di accesso senza cavo USB (consigliato)” a pagina 124.
		C  OR 	<ul style="list-style-type: none"> Utenti Mac, vedere “Punto di accesso tramite cavo USB” a pagina 130. Utente Mac, vedere “Punto di accesso senza cavo USB (consigliato)” a pagina 133
		D 	Vedere “Utilizzo di un cavo di rete” a pagina 138.
	Dal pannello di controllo dell'apparecchio 	E 	<ul style="list-style-type: none"> Vedere “Apparecchi dotati di display” a pagina 117. Vedere “Apparecchi senza display” a pagina 118.
		F 	Vedere “Utilizzo del pulsante Menu” a pagina 120.

Impostazione di rete wireless

Metodo di installazione	Metodo di connessione	Descrizione e riferimenti	
Senza punto di accesso 	Dal computer		
	Ad-hoc 	G 	Utenti Windows, vedere “Ad hoc tramite cavo USB” a pagina 127.
	Configurazione Wi-Fi Direct	H 	Per gli utenti Mac, vedere “Ad hoc tramite cavo USB” a pagina 127.
	Wi-Fi Direct 	I 	Vedere “Impostazione di Wi-Fi Direct” a pagina 141.



- Se si riscontrano problemi durante l'impostazione o l'installazione dei driver, fare riferimento al capitolo dedicato alla risoluzione dei problemi (vedere “Sol problemi” a pagina 143).
- Si raccomanda di impostare la password sui punti di accesso. Se non si imposta una password sui punti di accesso, questi possono essere esposti ad accesso illegale da parte di dispositivi sconosciuti incluso PC, smartphone e stampanti. Fare riferimento alla guida dell'utente per il punto di accesso per l'impostazione della password.

Impostazione di rete wireless

Utilizzo del pulsante WPS

Se l'apparecchio e il punto di accesso (o router wireless) supportano WPS (Wi-Fi Protected Setup™), è possibile configurare facilmente la rete wireless premendo il pulsante  (WPS) sul pannello di controllo senza utilizzare un computer.





- Se si desidera utilizzare la rete wireless in modalità Infrastruttura, assicurarsi che il cavo di rete sia scollegato dal dispositivo. L'utilizzo del pulsante **WPS (PBC)** o l'immissione del PIN dal computer per connettersi al punto di accesso varia a seconda del punto di accesso (o router wireless) che viene utilizzato. Per informazioni sul punto di accesso (o sul router wireless), consultare la relativa guida dell'utente.
- Quando si usa il pulsante WPS per impostare la rete wireless, le impostazioni sulla sicurezza potrebbero cambiare. Per impedirlo, bloccare l'opzione WPS per le impostazioni di sicurezza wireless correnti. Il nome dell'opzione potrebbe essere diverso a seconda del punto di accesso (o sul router wireless) in uso.

Elementi da preparare

- Controllare se il punto di accesso (o router wireless) supporta WPS (Wi-Fi Protected Setup™).
- Controllare se il dispositivo supporta WPS (Wi-Fi Protected Setup™).
- Computer in rete (solo modalità PIN)

Scelta del tipo

Esistono due metodi disponibili per connettere l'apparecchio a una rete wireless mediante il pulsante  (WPS) sul pannello di controllo.

Il metodo **Push Button Configuration (PBC)** consente di collegare l'apparecchio a una rete wireless premendo sia il pulsante  (WPS) sul pannello di controllo dell'apparecchio che il pulsante WPS (PBC) su un punto di accesso abilitato per Wi-Fi Protected Setup™ (WPS) (o router wireless), rispettivamente.



Il metodo **Personal Identification Number (PIN)** consente di collegare il dispositivo a una rete wireless immettendo le informazioni sul PIN fornite su un punto di accesso abilitato per Wi-Fi Protected Setup™ (WPS) (o router wireless).

L'impostazione predefinita nel dispositivo è la modalità **PBC**, la quale è consigliata per un ambiente di rete wireless tipico.

Impostazione di rete wireless



Se la macchina non dispone di un display, è possibile abilitare o disabilitare la funzione Wi-Fi Direct tramite il pulsante **WPS**.

- Tenere premuto il pulsante  (WPS) sul pannello di controllo per circa 10-15 secondi. La funzione Wi-Fi Direct viene attivata.
- Tenere premuto il pulsante  (WPS) sul pannello di controllo per più di 15 secondi. La funzione Wi-Fi Direct viene disattivata.
- Per ottenere ulteriori informazioni sulla funzione Wi-Fi Direct, leggere “Impostazione di Wi-Fi Direct per stampa mobile” a pagina 141.



È possibile modificare la modalità WPS dal Pannello di controllo () (**Menu**) > **Rete** > **Wireless** > **OK** > **Impostaz WPS**).

Apparecchi dotati di display

Connessione in modalità PBC

- 1** Tenere premuto il pulsante  (WPS) sul pannello di controllo per più di 2 secondi.
il dispositivo inizia ad attendere fino a due minuti, fino a quando non si preme il pulsante WPS (PBC) sul punto di accesso (o router wireless).
- 2** Premere il pulsante **WPS (PBC)** sul punto di accesso (o router wireless).
I messaggi sono visualizzati sul display nell'ordine seguente:
aConnessione: È in corso la connessione del dispositivo con il punto di accesso (o router wireless).
bCollegato: Quando l'apparecchio è correttamente connesso alla rete wireless, il LED WPS rimane acceso.
cAP SSID: dopo aver completato il processo di collegamento alla rete wireless, le informazioni SSID dell'AP vengono visualizzate sul display.
- 3** Inserire il CD del software fornito nell'unità CD-ROM e seguire le istruzioni visualizzate per la configurazione della rete wireless.

Impostazione di rete wireless

Connessione in modalità PIN

- 1 Tenere premuto il pulsante  (WPS) sul pannello di controllo per più di 2 secondi.
- 2 Il numero PIN a otto cifre appare sul display.
È necessario inserire il codice PIN composto da otto numeri entro due minuti nel computer connesso al punto di accesso (o router wireless).
I messaggi sono visualizzati sul display nell'ordine seguente:
aConnessione: Il dispositivo si sta collegando alla rete wireless.
bCollegato: Quando l'apparecchio è correttamente connesso alla rete wireless, il LED WPS rimane acceso.
cTipo SSID: Dopo aver completato il processo di collegamento alla rete wireless, le informazioni SSID dell'AP vengono visualizzate sul display LCD.
- 3 Inserire il CD del software fornito nell'unità CD-ROM e seguire le istruzioni visualizzate per la configurazione della rete wireless.



Apparecchi senza display

Connessione in modalità PBC

- 1 Tenere premuto il pulsante  (WPS) sul pannello di controllo per circa 2 - 4 secondi fino a che il LED di stato non lampeggia velocemente.
È in corso la connessione del dispositivo alla rete wireless. Il LED lampeggia lentamente per due minuti fino a quando si preme il pulsante PBC sul punto di accesso (o router wireless).
- 2 Premere il pulsante **WPS (PBC)** sul punto di accesso (o router wireless).
a Il LED WPS lampeggia rapidamente. È in corso la connessione del dispositivo con il punto di accesso (o router wireless).
b Quando l'apparecchio è correttamente connesso alla rete wireless, il LED WPS rimane acceso.
- 3 Inserire il CD del software fornito nell'unità CD-ROM e seguire le istruzioni visualizzate per la configurazione della rete wireless.

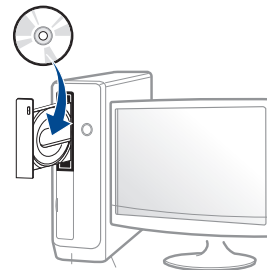



Impostazione di rete wireless

Connessione in modalità PIN

- 1 Deve essere stampato il rapporto di configurazione della rete che comprende il PIN (vedere “Stampa del rapporto di configurazione della rete” a pagina 99).

In modalità Pronta, premere il pulsante  (**Annulla** o **Stop/ Cancella**) per più di cinque secondi sul pannello di controllo.

I dispositivi senza pulsante  (**Annulla** o **Stop/Cancella**): Premere il pulsante (**WPS**)  sul pannello di controllo per più di dieci secondi.

È possibile trovare il PIN del dispositivo.

- 2 Tenere premuto il pulsante  (WPS) sul pannello di controllo per più di 4 secondi, fino a che il LED di stato non si accende.

l'apparecchio avvia la connessione al punto di accesso (o router wireless).

- 3 È necessario inserire il codice PIN composto da otto numeri entro due minuti nel computer connesso al punto di accesso (o router wireless).

Il LED lampeggia lentamente per due minuti fino a quando non si inserisce il PIN di otto cifre.

Il LED WPS lampeggia nell'ordine seguente:

a Il LED WPS lampeggia rapidamente. È in corso la connessione del dispositivo con il punto di accesso (o router wireless).

b Quando l'apparecchio è correttamente connesso alla rete wireless, il LED WPS rimane acceso.

- 4 Inserire il CD del software fornito nell'unità CD-ROM e seguire le istruzioni visualizzate per la configurazione della rete wireless.



Riconnessione a una rete

Quando la funzione wireless è disattiva, il dispositivo tenta automaticamente di riconnettersi al punto di accesso (o router wireless) utilizzando le impostazioni e l'indirizzo di connessione utilizzati precedentemente.





Il dispositivo si riconnette automaticamente alla rete wireless nei seguenti casi:

- Il dispositivo viene spento e quindi riaccess.
- Il punto di accesso (o router wireless) viene spento e quindi riaccess.

Impostazione di rete wireless

Annullamento del processo di connessione

Per annullare la connessione alla rete wireless quando l'apparecchio si sta connettendo alla rete wireless, premere e rilasciare il pulsante  (**Annulla** o **Stop/Cancel**) o il pulsante  (**Accensione/Riattivazione**) sul pannello di controllo. **È necessario attendere 2 minuti per riconnettersi alla rete wireless.**

Disconnessione da una rete

Per interrompere la connessione alla rete wireless, premere nuovamente il pulsante  (WPS) sul pannello di controllo per più di due secondi.

- **Quando la rete Wi-Fi è in modalità Pausa:** L'apparecchio viene immediatamente disconnesso dalla rete wireless e il LED wireless si spegne.
- **Quando è utilizzata la rete Wi-Fi:** Mentre l'apparecchio attende il completamento del lavoro corrente, il LED WPS lampeggia velocemente. Dopodiché, la connessione alla rete wireless viene automaticamente interrotta e il LED WPS si spegne.

Utilizzo del pulsante Menu



A seconda delle opzioni o dei modelli, alcuni menu potrebbero non essere visualizzati nel display. In tal caso, non sono applicabili al dispositivo

Prima di iniziare, sarà necessario conoscere il nome di rete (SSID) della rete wireless e la chiave di rete nel caso sia crittografata. Queste informazioni sono state impostate quando è stato installato punto di accesso (router wireless). Se non si hanno informazioni sull'ambiente wireless, rivolgersi alla persona che ha configurato la rete.



Dopo aver completato la connessione alla rete wireless, è necessario installare il driver dell'apparecchio per stampare da un'applicazione (vedere "Installazione dei driver sulla rete" a pagina 103).

- 1 Premere il pulsante  (**Menu**) sul pannello di controllo.
- 2 Premere **Rete > Wireless > Impostaz WLAN**.

Impostazione di rete wireless

3 Premere **OK** per selezionare il metodo di impostazione desiderato.

- **Procedura guidata** (consigliata): in questa modalità la configurazione è automatica. Viene visualizzato l'elenco delle reti disponibili. Dopo avere scelta una rete, viene visualizzata la richiesta di immettere la chiave di protezione corrispondente.
- **Personalizzato**: in questa modalità, gli utenti possono fornire o modificare manualmente il proprio SSID o in alternativa scegliere l'opzione di sicurezza nel dettaglio.

Impostazione tramite Windows



Tasto di scelta rapida al programma **Samsung Easy Wireless Setup** senza CD: Se si installa il driver della stampante, è possibile accedere al programma di **Samsung Easy Wireless Setup** senza CD (vedere "Accesso agli strumenti di gestione" a pagina 220).

Punto di accesso tramite cavo USB

Elementi da preparare

- Punto di accesso
- Computer connesso in rete
- CD del software in dotazione con il dispositivo
- Dispositivo dotato di interfaccia di rete wireless
- Cavo USB

Creazione dell'infrastruttura di rete

- 1 Verificare che il cavo USB sia collegato al dispositivo.
- 2 Accendere computer, punto di accesso e dispositivo.

Impostazione di rete wireless

- 3 Inserire il CD del software in dotazione nell'unità CD-ROM.



Se non compare la finestra di installazione, fare clic su **Avvio** > **Tutti i programmi** > **Accessori** > **Esegui**.

X:**Setup.exe** sostituendo la "X" con la lettera che rappresenta l'unità CD-ROM e selezionare **OK**.

- 4 Leggere e accettare il contratto di installazione nella finestra di installazione. Fare quindi clic su **Avanti**.

- 5 Selezionare **Connessione di rete wireless** nella schermata **Tipo di connessione stampante**. Fare quindi clic su **Avanti**.



- 6 Nella schermata **La stampante viene configurata per la prima volta?**, selezionare **Sì, configurerò la rete senza fili della stampante**. Quindi, fare clic su **Avanti**.

Se la stampante è già connessa in rete, selezionare **No, la mia stampante è già connessa in rete**.

Impostazione di rete wireless

- 7 Selezionare **Utilizzando un cavo USB** nella schermata **Selezionare il metodo di configurazione della wireless..** Fare quindi clic su **Avanti**.

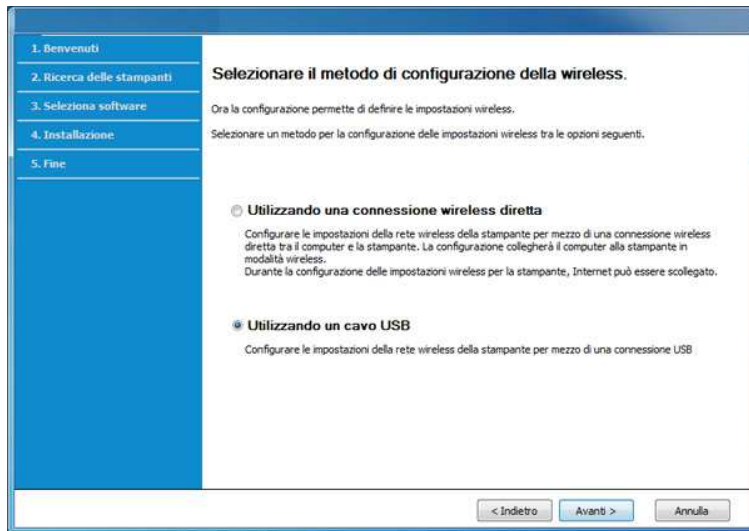

- 8 Al termine della ricerca, nella finestra vengono visualizzati i dispositivi di rete wireless. Selezionare il nome (SSID) del punto di accesso da utilizzare e fare clic su **Avanti**.



Se non si trova il nome della rete desiderata o se si desidera impostare la configurazione wireless manualmente, fare clic su **Impostazione avanzata**.

- **Immettere il nome della rete wireless:** Digitare il SSID del punto di accesso, prestando attenzione a maiuscole e minuscole.
- **Modalità operativa:** selezionare **Infrastruttura**.

- **Autenticazione:** selezionare un tipo di autenticazione.
Sistema aperto: l'autenticazione non viene utilizzata e la crittatura può essere utilizzata o meno, a seconda delle necessità di sicurezza dei dati.
Chiave cond.: viene utilizzata l'autenticazione. Un dispositivo che dispone della chiave WEP corretta può accedere alla rete.
WPA Personale o WPA2 Personale: Selezionare questa opzione per autenticare il server di stampa in base alla chiave WPA precondivisa. Utilizza una chiave segreta condivisa (generalmente chiamata frase di autorizzazione a chiave precondivisa) che è configurata manualmente sul punto di accesso di ciascuno dei relativi client.
- **Crittatura:** Selezionare la crittografia (Nessuna, WEP64, WEP128, TKIP, AES, TKIP AES).
- **Password di rete:** Immettere il valore della password di rete per la crittografia.
- **Conferma chiave di rete:** Confermare il valore della password di rete per la crittografia.
- **Indice chiave WEP:** Se si sta usando la crittografia WEP, selezionare l'**Indice chiave WEP**.



La finestra di sicurezza della rete wireless non viene visualizzata quando il punto di accesso ha impostazioni di sicurezza.

Immettere la password di rete del punto di accesso (o router).

Impostazione di rete wireless

- 9 Se la stampante supporta Wi-Fi Direct e questa funzione è disabilitata, viene visualizzata la schermata corrispondente.

Fare clic su **OK** e su **Avanti**.

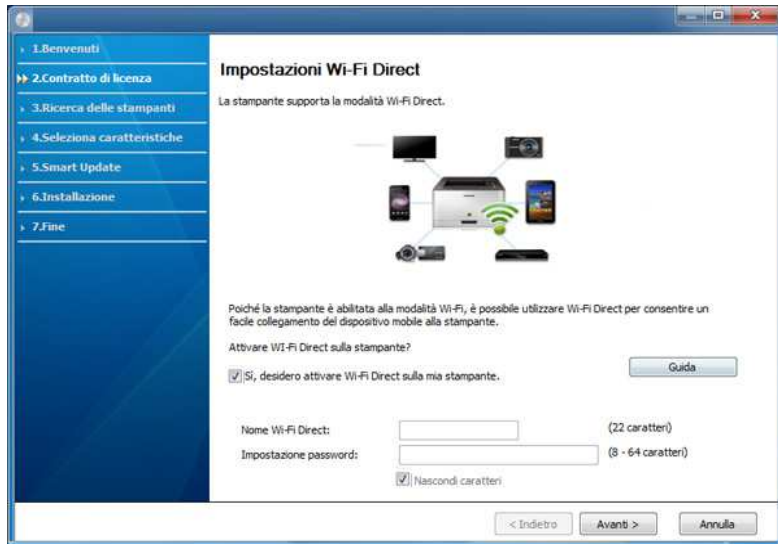

- L'opzione Wi-Fi Direct compare sullo schermo solo se la stampante supporta tale funzionalità.
- È possibile avviare la creazione di Wi-fi Direct mediante Samsung Easy Printer Manager (vedere "Impostazione di Wi-Fi Direct" a pagina 141).
- **Nome Wi-Fi Direct:** Il nome Wi-Fi Direct predefinito è un nome modello con una lunghezza massima di 22 caratteri.
- **Impostazione password** è una stringa numerica compresa tra 8 e 64 caratteri.

- 10 Dopo aver completato l'impostazione della rete wireless, scollegare il cavo USB tra il computer e il dispositivo. Fare clic su **Avanti**.

- 11 Seguire le istruzioni presentate dalla finestra di installazione.

Punto di accesso senza cavo USB (consigliato)

Elementi da preparare

- PC abilitato al WiFi con Windows 7 o superiore e un punto di accesso (router)
- CD del software in dotazione con il dispositivo
- Dispositivo dotato di interfaccia di rete wireless



Durante l'impostazione della rete wireless, la macchina utilizza la LAN wireless del PC. L'utente potrebbe non essere in grado di collegarsi a Internet.

Impostazione di rete wireless

Creazione dell'infrastruttura di rete

- 1 Accendere computer, punto di accesso e dispositivo.
- 2 Inserire il CD del software in dotazione nell'unità CD-ROM.

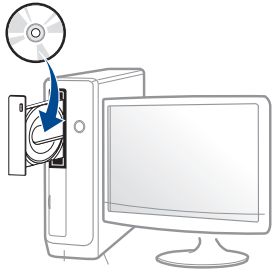

Se non compare la finestra di installazione, fare clic su **Avvio > Tutti i programmi > Accessori > Esegui**.

X:\Setup.exe sostituendo la "X" con la lettera che rappresenta l'unità CD-ROM e selezionare **OK**.

- 3 Leggere e accettare il contratto di installazione nella finestra di installazione. Fare quindi clic su **Avanti**.

- 4 Selezionare **Connessione di rete wireless** nella schermata **Tipo di connessione stampante**. Fare quindi clic su **Avanti**.



- 5 Nella schermata **La stampante viene configurata per la prima volta?**, selezionare **Sì, configurerò la rete senza fili della stampante**. Quindi, fare clic su **Avanti**.

Se la stampante è già connessa in rete, selezionare **No, la mia stampante è già connessa in rete**.

Impostazione di rete wireless

- 6 Selezionare **Utilizzando una connessione wireless diretta** nella schermata **Selezionare il metodo di configurazione della wireless..** Fare quindi clic su **Avanti**.

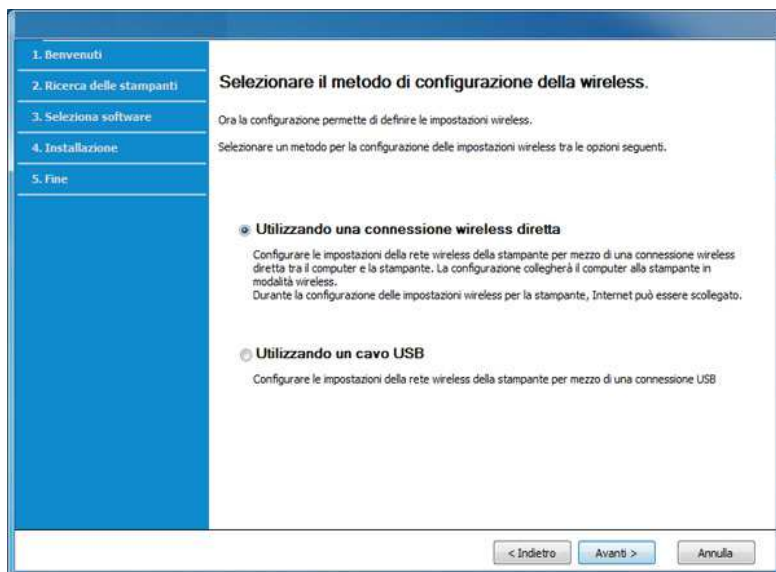

Anche se sul computer è installato Windows 7 o superiore, non è possibile usare questa funzione se il PC non supporta la rete wireless. Impostare la rete wireless usando un cavo USB (vedere "Punto di accesso tramite cavo USB" a pagina 121).

Se viene visualizzata la schermata riportata di seguito, premere il pulsante  (WPS) dal pannello di controllo entro 2 minuti.

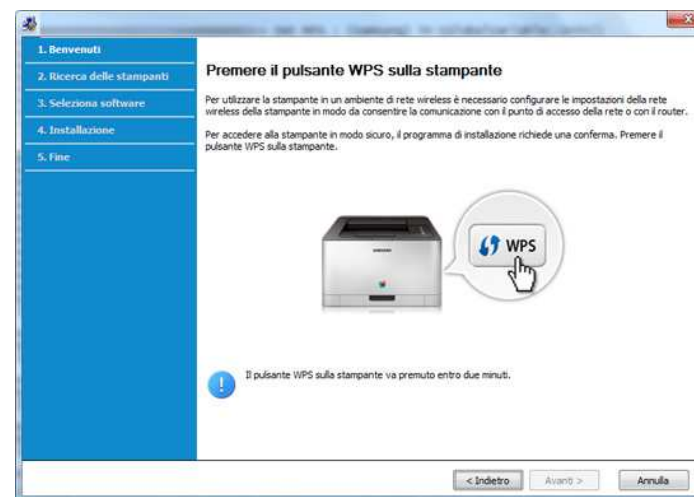

- 7 Quando la configurazione della rete wireless è completa, fare clic su **Avanti**.
- 8 Seguire le istruzioni presentate dalla finestra di installazione.

Impostazione di rete wireless

Ad hoc tramite cavo USB

Se non si dispone di un punto di accesso (AP), è comunque possibile collegare l'apparecchio in modalità wireless al computer impostando una rete wireless Ad-Hoc attenendosi alle istruzioni seguenti.

Elementi da preparare

- Computer connesso in rete
- CD del software in dotazione con il dispositivo
- Dispositivo dotato di interfaccia di rete wireless
- Cavo USB

Creazione della rete Ad-Hoc in Windows

- 1 Accendere il computer e il dispositivo di rete wireless.
- 2 Inserire il CD del software in dotazione nell'unità CD-ROM.

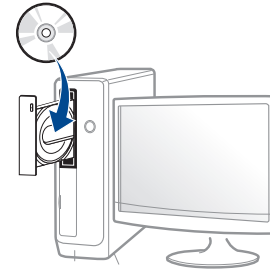

Se non compare la finestra di installazione, fare clic su **Avvio > Tutti i programmi > Accessori > Esegui**.

X:\Setup.exe sostituendo la "X" con la lettera che rappresenta l'unità CD-ROM e selezionare **OK**.

- 3 Leggere e accettare il contratto di installazione nella finestra di installazione. Fare quindi clic su **Avanti**.

Impostazione di rete wireless

- 4 Selezionare **Connessione di rete wireless** nella schermata **Tipo di connessione stampante**. Fare quindi clic su **Avanti**.

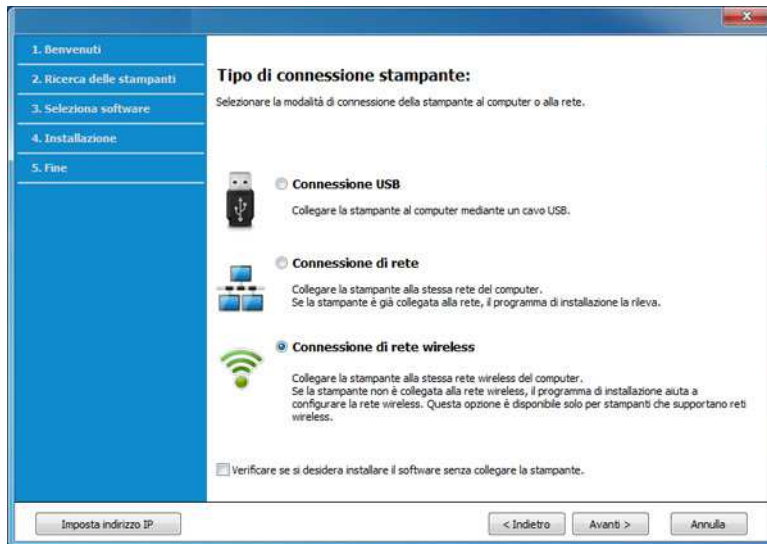

- 5 Nella schermata **La stampante viene configurata per la prima volta?**, selezionare **Sì, configurerò la rete senza fili della stampante**. Quindi, fare clic su **Avanti**.

Se la stampante è già connessa in rete, selezionare **No, la mia stampante è già connessa in rete**.

- 6 Selezionare **Utilizzando un cavo USB** nella schermata **Selezionare il metodo di configurazione della wireless**. Fare quindi clic su **Avanti**.

- 7 Al termine della ricerca viene visualizzato un elenco di reti wireless rilevate dal dispositivo. Fare clic su **Impostazione avanzata**.



- **Immettere il nome della rete wireless:** Immettere il SSID desiderato (per il SSID viene fatta distinzione tra maiuscole e minuscole).
- **Modalità operativa:** Selezionare Ad-Hoc.
- **Canale:** selezionare il canale. (**Impostazione auto** oppure da 2.412 MHz a 2.467 MHz).
- **Autenticazione:** selezionare un tipo di autenticazione.
Sistema aperto: l'autenticazione non viene utilizzata e la crittatura può essere utilizzata o meno, a seconda delle necessità di sicurezza dei dati.
Chiave cond.: viene utilizzata l'autenticazione. Un dispositivo che dispone della chiave WEP corretta può accedere alla rete.
- **Crittatura:** Selezionare la crittografia (Nessuna, WEP64, WEP128).
- **Password di rete:** Immettere il valore della password di rete per la crittografia.
- **Conferma chiave di rete:** Confermare il valore della password di rete per la crittografia.
- **Indice chiave WEP:** Se si sta usando la crittografia WEP, selezionare l'**Indice chiave WEP**.

La finestra di sicurezza della rete wireless viene visualizzata quando per la rete ad-hoc sono attive impostazioni di sicurezza.

Selezionare l'autenticazione **Sistema aperto** o **Chiave cond.** e fare clic su **Avanti**.

- WEP (Wired Equivalent Privacy) è un protocollo di sicurezza che impedisce l'accesso non autorizzato alla rete wireless. Il WEP codifica la porzione di dati di ciascun pacchetto scambiato sulla rete wireless utilizzando una chiave di crittografia WEP a 64 bit o 128 bit.

Impostazione di rete wireless

- 8 Viene visualizzata la finestra che mostra l'impostazione della rete wireless. Verificare le impostazioni e fare clic su **Avanti**.



Prima di immettere l'indirizzo IP per il dispositivo, è necessario conoscere le informazioni relative alla configurazione di rete del computer. Se la configurazione di rete del computer è impostata su DHCP, anche la configurazione della rete wireless deve essere DHCP. Analogamente, se la configurazione di rete del computer è impostata su Statico, anche la configurazione della rete wireless deve essere impostata su Statico.

Se il computer è impostato su DHCP e si desidera utilizzare la configurazione di rete wireless di tipo statico, è necessario contattare l'amministratore di rete per ottenere l'indirizzo IP statico.

- **Per il metodo DHCP:**

Se l'indirizzo IP viene assegnato con il metodo DHCP, verificare che DHCP sia visualizzato nella finestra **Conferma impostazione rete wireless**. Tuttavia, se viene visualizzato Statico, fare clic su **Cambia TCP/IP** per cambiare il metodo di assegnazione in **Ricevi automaticamente indirizzo IP (DHCP)**.

- **Per il metodo Statico:**

Se l'indirizzo IP viene assegnato con il metodo Statico, verificare che l'opzione Statico sia visualizzata nella finestra **Conferma impostazione rete wireless**. Tuttavia, se viene visualizzato DHCP, fare clic su **Cambia TCP/IP** per immettere l'indirizzo IP e gli altri valori per configurare l'apparecchio in rete.

Ad esempio,

Se le informazioni di rete del computer sono:

-Indirizzo IP: 169.254.133.42

-Subnet Mask: 255.255.0.0

Dopodiché, le informazioni di rete del dispositivo dovrebbero essere le seguenti:

-Indirizzo IP: 169.254.133.43

-Subnet Mask: 255.255.0.0 (utilizzare la subnet mask del computer)

-Gateway: 169.254.133.1

- 9 Verrà visualizzata la finestra **Impostazione rete wireless completata**. Fare clic su **Avanti**.
- 10 Dopo aver completato l'impostazione della rete wireless, scollegare il cavo USB tra computer e apparecchio. Fare clic su **Avanti**.
- 11 Seguire le istruzioni presentate dalla finestra di installazione.

Impostazione di rete wireless

Impostazione tramite Mac

Punto di accesso tramite cavo USB

Elementi da preparare

- Punto di accesso
- Stampante collegata in rete
- CD del software in dotazione con il dispositivo
- Dispositivo dotato di interfaccia di rete wireless
- Cavo USB

- 1 Assicurarsi che il dispositivo sia collegato al computer e sia acceso.
- 2 Inserire il CD del software in dotazione nell'unità CD-ROM.

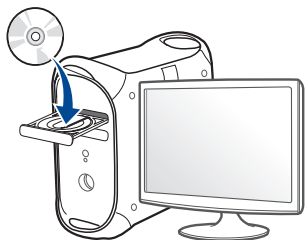

- 3 Fare doppio clic sull'icona del CD-ROM visualizzata sulla scrivania del Mac.
 - Per Mac OS X 10.8, fare doppio clic sull'icona CD-ROM visualizzata nel **strumento di ricerca**.
- 4 Fare doppio clic sulla cartella **MAC_Installer** > icona **Installer OS X**.
- 5 Fare clic su **Continua**.
- 6 Leggere il contratto di licenza e fare clic su **Continua**.
- 7 Fare clic su **Accetto** per accettare il contratto di licenza.
- 8 Fare clic su **Installa**. Verranno installati tutti i componenti necessari per le operazioni del dispositivo.
Selezionando **Personalizza**, è possibile scegliere i singoli componenti da installare.
- 9 Immettere la password e fare clic su **OK**.

Impostazione di rete wireless

- 10 Selezionare **Configurazione della rete wireless** in **Tipo di connessione stampante** e fare clic su **Continua**.



- 11 Se viene visualizzata la schermata **Impostazioni wireless**, selezionare **Utilizzando un cavo USB** e fare clic su **Avanti**.

Se la schermata non viene visualizzata, passare al punto 15.



- 12 Al termine della ricerca, nella finestra vengono visualizzati i dispositivi di rete wireless. Selezionare il nome (SSID) del punto di accesso da utilizzare e fare clic su **Avanti**.

Impostazione di rete wireless



Quando si imposta manualmente la configurazione wireless, fare clic su **Impostazione avanzata**.

- **Immettere il nome della rete wireless:** Digitare il SSID del punto di accesso, prestando attenzione a maiuscole e minuscole.
- **Modalità operativa:** selezionare **Infrastruttura**.
- **Autenticazione:** selezionare un tipo di autenticazione.
Sistema aperto: l'autenticazione non viene utilizzata e la crittatura può essere utilizzata o meno, a seconda delle necessità di sicurezza dei dati.
Chiave condivisa: viene utilizzata l'autenticazione. Un dispositivo che dispone della chiave WEP corretta può accedere alla rete.
WPA Personale o WPA2 Personale: Selezionare questa opzione per autenticare il server di stampa in base alla chiave WPA precondivisa. Utilizza una chiave segreta condivisa (generalmente chiamata frase di autorizzazione a chiave precondivisa) che è configurata manualmente sul punto di accesso e su ciascuno dei relativi client.
- **Crittatura:** selezionare la crittografia. (Nessuna, WEP64, WEP128, TKIP, AES, TKIP AES).
- **Password di rete:** Immettere il valore della password di rete per la crittografia.
- **Conferma chiave di rete:** Confermare il valore della password di rete per la crittografia.
- **Indice chiave WEP:** Se si sta usando la crittografia WEP, selezionare l'**Indice chiave WEP**.

La finestra di sicurezza della rete wireless non viene visualizzata quando il punto di accesso ha la sicurezza attiva.

Immettere la password di rete del punto di accesso (o router).

- 13** Viene visualizzata la finestra che mostra l'impostazione della rete wireless. Verificare le impostazioni e fare clic su **Avanti**.



- L'opzione Wi-Fi Direct compare sullo schermo solo se la stampante supporta tale funzionalità.
- È possibile avviare la creazione di Wi-Fi Direct mediante Samsung Easy Printer Manager (vedere "Impostazione di Wi-Fi Direct" a pagina 141).
- **Nome Wi-Fi Direct:** Il nome Wi-Fi Direct predefinito è un nome modello con una lunghezza massima di 22 caratteri.
- **Impostazione password** è una stringa numerica compresa tra 8 e 64 caratteri.

- 14** Verrà visualizzata la finestra **Impostazione rete wireless completata**. Fare clic su **Avanti**.

- 15** Dopo aver completato l'impostazione della rete wireless, scollegare il cavo USB tra computer e apparecchio. Fare clic su **Avanti**.

Impostazione di rete wireless

Punto di accesso senza cavo USB (consigliato)

Elementi da preparare

- Mac abilitato al WiFi con Mac OS 10.7 o superiore e un punto di accesso (router)
- CD del software in dotazione con il dispositivo
- Dispositivo dotato di interfaccia di rete wireless

1 Assicurarsi che il dispositivo sia collegato al computer e sia acceso.

2 Inserire il CD del software in dotazione nell'unità CD-ROM.

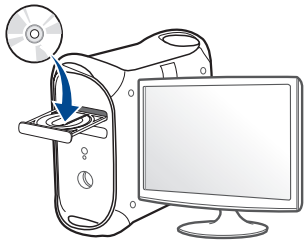

3 Fare doppio clic sull'icona del CD-ROM visualizzata sulla scrivania del Mac.

- Per Mac OS X 10.8, fare doppio clic sull'icona CD-ROM visualizzata nel **strumento di ricerca**.

4 Fare doppio clic sulla cartella **MAC_Installer** > icona **Installer OS X**.

5 Fare clic su **Continua**.

6 Leggere il contratto di licenza e fare clic su **Continua**.

7 Fare clic su **Accetto** per accettare il contratto di licenza.

8 Fare clic su **Installa**. Verranno installati tutti i componenti necessari per le operazioni del dispositivo.

Selezionando **Personalizza**, è possibile scegliere i singoli componenti da installare.

9 Immettere la password e fare clic su **OK**.

10 Selezionare **Configurazione della rete wireless** in **Tipo di connessione stampante** e fare clic su **Continua**.



Impostazione di rete wireless

- 11** Se viene visualizzata la schermata **Impostazioni wireless**, selezionare **Utilizzando una connessione wireless diretta** e fare clic su **Avanti**.

Se la schermata non viene visualizzata, passare al punto 13.



- Se viene visualizzata la schermata riportata di seguito, premere il pulsante  (WPS) dal pannello di controllo entro 2 minuti.



- 12** Quando la configurazione della rete wireless è completa, fare clic su **Avanti**.
- 13** Al termine dell'installazione, fare clic su **Chiudi**.

Impostazione di rete wireless

Ad hoc tramite cavo USB

Se non si dispone di un punto di accesso, è comunque possibile collegare l'apparecchio in modalità wireless al computer impostando una rete wireless Ad-Hoc seguendo le istruzioni riportate qui sotto.

Elementi da preparare

- Computer connesso in rete
- CD del software in dotazione con il dispositivo
- Dispositivo dotato di interfaccia di rete wireless
- Cavo USB

Creazione della rete Ad-Hoc in Mac

- 1 Assicurarsi che il dispositivo sia collegato al computer e sia acceso.
- 2 Inserire il CD del software in dotazione nell'unità CD-ROM.

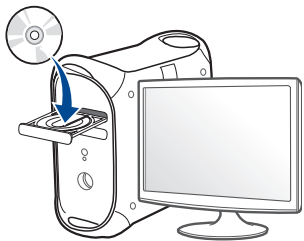

- 3 Fare doppio clic sull'icona del CD-ROM visualizzata sulla scrivania del Mac.
 - Per Mac OS X 10.8, fare doppio clic sull'icona CD-ROM visualizzata nel **strumento di ricerca**.
- 4 Fare doppio clic sulla cartella **MAC_Installer** > icona **Installer OS X**.
- 5 Fare clic su **Continua**.
- 6 Leggere il contratto di licenza e fare clic su **Continua**.
- 7 Fare clic su **Accetto** per accettare il contratto di licenza.
- 8 Fare clic su **Installa**. Verranno installati tutti i componenti necessari per le operazioni del dispositivo.

Selezionando **Personalizza**, è possibile scegliere i singoli componenti da installare.
- 9 Immettere la password e fare clic su **OK**.

Impostazione di rete wireless

- 10** Selezionare **Configurazione della rete wireless** in **Tipo di connessione stampante** e fare clic su **Continua**.



- 11** Al termine della ricerca viene visualizzato un elenco di reti wireless rilevate dal dispositivo. Fare clic su **Impostazione avanzata**.



- **Immettere il nome della rete wireless:** Immettere il SSID (per il SSID viene fatta distinzione tra maiuscole e minuscole).
- **Modalità operativa:** Selezionare Ad-Hoc.
- **Canale:** Selezionare il canale (**Impostazione auto** oppure da 2412 MHz a 2467 MHz).
- **Autenticazione:** selezionare un tipo di autenticazione.
Sistema aperto: l'autenticazione non viene utilizzata e la crittatura può essere utilizzata o meno, a seconda delle necessità di sicurezza dei dati.

Chiave condivisa: viene utilizzata l'autenticazione. Un dispositivo che dispone della chiave WEP corretta può accedere alla rete.

- **Crittatura:** Selezionare la crittografia (Nessuna, WEP64, WEP128).
- **Password di rete:** Immettere il valore della password di rete per la crittografia.
- **Conferma chiave di rete:** Confermare il valore della password di rete per la crittografia.
- **Indice chiave WEP:** Se si sta usando la crittografia WEP, selezionare l'**Indice chiave WEP**.

La finestra di sicurezza della rete wireless viene visualizzata quando per la rete ad-hoc sono attive impostazioni di sicurezza.

Selezionare l'autenticazione **Sistema aperto** o **Chiave condivisa** e fare clic su **Avanti**.

- WEP (Wired Equivalent Privacy) è un protocollo di sicurezza che impedisce l'accesso non autorizzato alla rete wireless. Il WEP codifica la porzione di dati di ciascun pacchetto scambiato sulla rete wireless utilizzando una chiave di crittografia WEP a 64 bit o 128 bit.

- 12** Viene visualizzata la finestra che mostra l'impostazione della rete wireless. Verificare le impostazioni e fare clic su **Avanti**.

Impostazione di rete wireless



Prima di immettere l'indirizzo IP per il dispositivo, è necessario conoscere le informazioni relative alla configurazione di rete del computer. Se la configurazione di rete del computer è impostata su DHCP, anche la configurazione della rete wireless deve essere DHCP. Analogamente, se la configurazione di rete del computer è impostata su Statico, anche la configurazione della rete wireless deve essere impostata su Statico.

Se il computer è impostato su DHCP e si desidera utilizzare la configurazione di rete wireless di tipo statico, è necessario contattare l'amministratore di rete per ottenere l'indirizzo IP statico.

- **Per il metodo DHCP:**

Se l'indirizzo IP viene assegnato con il metodo DHCP, verificare che DHCP sia visualizzato nella finestra **Conferma impostazione rete wireless**. Tuttavia, se viene visualizzato Statico, fare clic su **Cambia TCP/IP** per cambiare il metodo di assegnazione in **Ricevi automaticamente indirizzo IP (DHCP)**.

- **Per il metodo Statico:**

Se l'indirizzo IP viene assegnato con il metodo Statico, verificare che l'opzione Statico sia visualizzata nella finestra **Conferma impostazione rete wireless**. Tuttavia, se viene visualizzato DHCP, fare clic su **Cambia TCP/IP** per immettere l'indirizzo IP e gli altri valori per configurare l'apparecchio in rete.

Ad esempio,

Se le informazioni di rete del computer sono:

-Indirizzo IP: 169.254.133.42

-Subnet Mask: 255.255.0.0

Le informazioni di rete del dispositivo dovrebbero essere:

-Indirizzo IP: 169.254.133.43

-Subnet Mask: 255.255.0.0 (utilizzare la subnet mask del computer)

-Gateway: 169.254.133.1

13 Quando compare la finestra che conferma la connessione del cavo di rete, scollegare il cavo di rete e fare clic su **Avanti**.

Se il cavo di rete è collegato, durante la configurazione della rete wireless potrebbe essere problematico trovare la macchina.

14 La connessione alla rete wireless avviene in base alla configurazione di rete.

15 L'impostazione rete wireless è stata completata. Al termine dell'installazione, fare clic su **Esci**.



Dopo aver completato la connessione alla rete wireless, è necessario installare il driver dell'apparecchio per stampare da un'applicazione (vedere "Installazione per Mac" a pagina 93).

Impostazione di rete wireless

Utilizzo di un cavo di rete



I dispositivi che non supportano l'interfaccia di rete non potranno utilizzare questa funzione (vedere “Vista posteriore” a pagina 19).

Il dispositivo è compatibile con la rete. Affinché il dispositivo possa funzionare in rete è necessario eseguire alcune procedure di configurazione.



- Dopo aver completato la connessione alla rete wireless, è necessario installare il driver dell'apparecchio per stampare da un'applicazione (vedere “Installazione dei driver sulla rete” a pagina 103).
- Per informazioni sulla configurazione della rete, consultare l'amministratore di rete o la persona che ha configurato la rete wireless.

Elementi da preparare

- Punto di accesso
- Computer connesso in rete
- CD del software in dotazione con il dispositivo
- Dispositivo dotato di interfaccia di rete wireless
- Cavo di rete

Stampa del rapporto di configurazione della rete

È possibile identificare le impostazioni di rete del dispositivo stampando un rapporto di configurazione di rete.

Vedere “Stampa del rapporto di configurazione della rete” a pagina 99.

Impostazione dell'indirizzo IP tramite il programma SetIP (Windows)

Questo programma consente di impostare manualmente l'indirizzo IP di rete dell'apparecchio utilizzando l'indirizzo MAC per comunicare con l'apparecchio. L'indirizzo MAC è il numero di serie hardware della scheda di rete ed è riportato nel **Rapporto di configurazione della rete**.

Vedere “Impostazione dell'indirizzo IP” a pagina 99.

Configurazione della rete wireless del sistema

Prima di iniziare, sarà necessario conoscere il nome di rete (SSID) della rete wireless e la chiave di rete nel caso sia crittografata. Queste informazioni sono state impostate quando è stato installato punto di accesso (router wireless). Se non si hanno informazioni sull'ambiente wireless, rivolgersi alla persona che ha configurato la rete.

Per configurare i parametri wireless, è possibile utilizzare **SyncThru™ Web Service**.

Impostazione di rete wireless

Utilizzo di SyncThru™ Web Service

Prima di configurare i parametri wireless, controllare lo stato del collegamento cablato.

- 1 Verificare che il cavo di rete sia collegato al dispositivo. In caso contrario, collegare il dispositivo con un cavo di rete standard.
- 2 Avviare un browser Web, ad esempio Internet Explorer, Safari o Firefox, e immettere il nuovo indirizzo IP del dispositivo nella finestra del browser.

Ad esempio,



http://192.168.1.133/

- 3 Fare clic su **Accesso** nell'angolo superiore destro del sito Web SyncThru™ Web Service.
- 4 Se è la prima volta che si esegue il login a **SyncThru™ Web Service**, è necessario accedere come amministratore. Immettere l'ID e la password seguenti. Per motivi di sicurezza, si consiglia di modificare la password predefinita.

•ID: admin

•Password: sec00000

- 5 Quando viene visualizzata la finestra **SyncThru™ Web Service**, fare clic su **Impostazioni di rete**.

- 6 Fare clic su **Wireless > Procedura guidata**.



La **Procedura guidata** agevolerà l'impostazione della configurazione di rete wireless. Tuttavia, se si desidera impostare la rete wireless direttamente, selezionare **Personalizza**.

- 7 Selezionare il **Nome rete (SSID)** corretto dall'elenco.

•**SSID**: SSID (Service Set Identifier) è un nome che identifica una rete wireless. I punti di accesso e i dispositivi wireless che tentano di collegarsi a una rete wireless specifica devono usare lo stesso SSID. Per l'SSID vale la distinzione maiuscole/minuscole.

•**Modalità operativa**: **Modalità operativa** si riferisce al tipo di collegamenti wireless (vedere "Nome della rete wireless e password di rete" a pagina 112).

-**Ad-hoc**: consente ai dispositivi wireless di comunicare direttamente tra di loro in un ambiente peer-to-peer.

-**Infrastruttura**: consente ai dispositivi wireless di comunicare tra di loro tramite un punto di accesso.



Se la **Modalità operativa** della rete è **Infrastruttura**, selezionare l'SSID del punto di accesso. Se la **Modalità operativa** è **Ad-hoc**, selezionare l'SSID della macchina.

Impostazione di rete wireless

- 8 Fare clic su **Avanti**.
Se viene visualizzata la finestra delle applicazioni di sicurezza wireless, immettere la password registrata (password di rete) e fare clic su **Avanti**.
- 9 Viene visualizzata la finestra di conferma. Controllare la configurazione wireless. Se la configurazione è corretta, fare clic su **Applica**.



Scollegare il cavo (standard o di rete). Il dispositivo dovrebbe iniziare a comunicare con la rete in modalità wireless. Nel caso di modalità Ad-hoc, è possibile utilizzare contemporaneamente LAN wireless e LAN cablate.

- 10 Inserire il CD del software fornito nell'unità CD-ROM e seguire le istruzioni visualizzate per la configurazione della rete wireless.

Attivazione/disattivazione della rete Wi-Fi



Se il dispositivo è dotato di display, è possibile attivare o disattivare la modalità Wi-Fi dal pannello di controllo del dispositivo mediante il menu **Rete**.

- 1 Verificare che il cavo di rete sia collegato al dispositivo. In caso contrario, collegare il dispositivo con un cavo di rete standard.
- 2 Avviare un browser Web, ad esempio Internet Explorer, Safari o Firefox, e immettere il nuovo indirizzo IP del dispositivo nella finestra del browser.
Ad esempio,

- 3 Fare clic su **Accesso** nell'angolo superiore destro del sito Web SyncThru™ Web Service.
- 4 Se è la prima volta che si esegue il login a **SyncThru™ Web Service**, è necessario accedere come amministratore. Immettere l'ID e la password seguenti. Per motivi di sicurezza, si consiglia di modificare la password predefinita.
 - ID: admin
 - Password: sec00000
- 5 Quando viene visualizzata la finestra **SyncThru™ Web Service**, fare clic su **Impostazioni di rete**.
- 6 Fare clic su **Wireless > Personalizza**.
È possibile anche attivare/disattivare la rete Wi-Fi.

Impostazione di rete wireless

Impostazione di Wi-Fi Direct per stampa mobile

Wi-Fi Direct è un metodo di connessione peer to peer per stampanti con certificazione Wi-Fi Direct e dispositivi mobili facile da installare che offre una connessione sicura e prestazioni migliori rispetto alla modalità ad-hoc.

Con Wi-Fi Direct, è possibile connettere la stampante a una rete Wi-Fi Direct e contemporaneamente collegarsi a un punto di accesso. Inoltre è possibile utilizzare contemporaneamente una rete cablata e una rete Wi-Fi e in tal modo diversi utenti possono accedere alla stampante ed eseguire stampe su entrambe le reti.



- Mediante la connessione Wi-Fi Direct della stampante non è possibile collegarsi a Internet con il dispositivo mobile.
- I protocolli supportati potrebbero risultare diversi da quelli del modello in uso, tuttavia Wi-Fi Direct NON supporta i servizi SLP, IPv6, filtraggio rete, IPsec e WINS.
- Con Wi-Fi Direct è possibile configurare fino a 3 dispositivi.

Impostazione di Wi-Fi Direct

Per abilitare la funzione Wi-Fi Direct è possibile utilizzare uno dei metodi seguenti.

Dal computer connesso mediante cavo USB (consigliato)

Quando l'installazione dei driver è stata completata, è possibile usare Samsung Easy Printer Manager per apportare modifiche alle impostazioni Wi-Fi Direct.



Samsung Easy Printer Manager è disponibile solo per utenti con sistema operativo Windows e Mac OS.

- Dal menu **Avvio** selezionare **Programmi** o **Tutti i programmi** > **Samsung Printers** > Samsung Easy Printer Manager > **Impostazioni dispositivo** > **Rete**.
 - Attiva/Disattiva Wi-Fi Direct**: Selezionare **Accesa** per attivare la funzione.
 - Nome dispositivo**: immettere il nome della stampante per cercarla in una rete wireless. Per impostazione predefinita, il nome del dispositivo è un nome modello.
 - Indirizzo IP**: immettere l'indirizzo IP della stampante. Tale indirizzo è solo per la rete locale e non per la rete cablata o wireless dell'infrastruttura. Si consiglia di utilizzare l'indirizzo IP locale predefinito (un indirizzo IP locale predefinito della stampante per Wi-Fi Direct è 192.168.3.1)
 - Proprietario gruppo**: attivare questa opzione per assegnare la stampante a un proprietario del gruppo Wi-Fi Direct. Il **Proprietario gruppo** ha funzioni simili ad un punto di accesso wireless. Consigliamo di attivare questa opzione.



Impostazione di rete wireless

-**Password di rete:** se la stampante è un **Proprietario gruppo**, è necessaria una **Password di rete** per consentire ad altri dispositivi mobili di connettersi alla stampante. È possibile impostare una password di rete personale oppure utilizzare quella generata casualmente per impostazione predefinita.

Dal dispositivo (dispositivo con display)

- Selezionare **Rete > Wireless > Wi-Fi Direct** dal pannello di controllo.
- Attivare **Wi-Fi Direct**.

Dal dispositivo (dispositivo senza display)

- Tenere premuto il pulsante  (WPS) sul pannello di controllo per circa 10-15 secondi. La funzione Wi-Fi Direct viene attivata.
- Tenere premuto il pulsante  (WPS) sul pannello di controllo per più di 15 secondi. La funzione Wi-Fi Direct viene disattivata.

Dal computer connesso in rete

Se la stampante utilizza un cavo di rete o un punto di accesso wireless, è possibile attivare e configurare Wi-Fi Direct da SyncThru™ Web Service.

- Andare a **SyncThru™ Web Service**, selezionare **Impostazioni > Impostazioni di rete > Wireless > Wi-Fi Direct**.
- Attivare o disattivare **Wi-Fi Direct** e impostare le altre opzioni.



- Per gli utenti Linux,
 - Stampare un report sulla configurazione di rete IP per verificare i risultati (vedere "Stampa del rapporto di configurazione della rete" a pagina 99).
 - Andare a **Servizio web SyncThru**, selezionare **Impostazioni > Impostazioni di rete > Wireless > Wi-Fi Direct**.
 - Attivare o disattivare **Wi-Fi Direct**.

Impostazione del dispositivo mobile

- Dopo aver impostato Wi-Fi Direct dalla stampante, consultare il manuale utente del dispositivo mobile utilizzato per impostare il relativo Wi-Fi Direct.
- Dopo aver impostato Wi-Fi Direct, è necessario scaricare l'applicazione per la stampa mobile, ad esempio, stampante Samsung Mobile, per stampare dallo smartphone.



- Una volta trovata la stampante alla quale connettersi dal dispositivo mobile, selezionarla. Il LED della stampante inizierà a lampeggiare. Premere il pulsante WPS della stampante per stabilire la connessione con il dispositivo mobile.
- Se il dispositivo mobile non supporta il WPS, è necessario immettere la "Chiave di rete" della stampante invece di premere il pulsante WPS.

Impostazione di rete wireless

Sol problemi

Problemi durante la configurazione o l'installazione del driver

Stampanti non trovate

- È possibile che il dispositivo non sia acceso. Accendere il computer e il dispositivo.
- Il cavo USB non è collegato tra computer e dispositivo. Collegare il dispositivo al computer utilizzando il cavo USB.
- Il dispositivo non supporta la rete wireless. Verificare nella Guida dell'utente del dispositivo compresa nel CD del software fornito con il dispositivo e preparare un dispositivo di rete wireless.

Errore di connessione - SSID non trovato

- Il dispositivo non è in grado di trovare il nome di rete (SSID) selezionato o immesso dall'utente. Verificare il nome di rete (SSID) sul punto di accesso e ritentare la connessione.
- Il punto di accesso non è acceso. Accendere il punto di accesso.

Errore di connessione - Protezione non valida

- Protezione non configurata correttamente. Verificare la sicurezza configurata su punto di accesso e dispositivo.

Errore di connessione - Errore collegamento generale

- Il computer non riceve segnali dal dispositivo. Controllare il cavo USB e l'alimentazione del dispositivo.

Errore di connessione - Rete cablata collegata

- Il dispositivo è connesso tramite cavo di rete. Rimuovere il cavo di rete dal dispositivo.

Errore di connessione - Assegnazione indirizzo IP

- Spegner e riaccendere il punto di accesso (o router wireless), il dispositivo.

Errore collegamento PC

- L'indirizzo di rete configurato non è in grado di connettere computer e dispositivo.

-Per ambiente di rete DHCP

La stampante riceve l'indirizzo IP automaticamente (DHCP) quando il computer è configurato su DHCP.

Impostazione di rete wireless



Se il processo di stampa non funziona in modalità DHCP, il problema potrebbe essere causato dall'indirizzo IP modificato automaticamente. Confrontare l'indirizzo IP del prodotto e l'indirizzo IP della porta della stampante.

Procedura per il confronto:

- 1 Stampare il report delle informazioni di rete della stampante e verificare l'indirizzo IP (vedere "Stampa del rapporto di configurazione della rete" a pagina 99).
- 2 Controllare l'indirizzo IP della porta della stampante dal computer.
 - a Fare clic sul menu **Avvio** di Windows.
 - b Per Windows XP/Server 2003, selezionare **Stampanti e fax**.
 - Per Windows Server 2008/Vista, selezionare **Pannello di controllo > Hardware e suoni > Stampanti**.
 - Per Windows 7, selezionare **Pannello di controllo > Dispositivi e stampanti**.
 - Per Windows Server 2008 R2, selezionare **Pannello di controllo > Hardware > Dispositivi e stampanti**.
 - c Fare clic con il tasto destro del mouse sul dispositivo.
 - d Per Windows XP/2003/2008/Vista, premere **Proprietà**.

Per Windows 7 e Windows Server 2008 R2, nei menu di scelta rapida, selezionare **Proprietà stampante**.

Se la voce **Proprietà stampante** è associata a un simbolo ►, è possibile selezionare altri driver della stampante collegati alla stampante selezionata.
 - e Fare clic sulla scheda **Porta**.
 - f Fare clic sul pulsante **Configurare porta...**
 - g Verificare che il **Nome stampante** o l'**Indirizzo IP**: sia l'indirizzo IP sul foglio di configurazione della rete.

- 3 Se è diverso dal prospetto informativo della rete, modificare l'indirizzo IP della porta della stampante.

Se si desidera utilizzare il CD di installazione del software per modificare l'IP della porta, effettuare il collegamento a una stampante di rete. Successivamente, ricollegare l'indirizzo IP.

-Per ambiente di rete Statico

Il dispositivo utilizza l'indirizzo statico quando il computer è configurato con indirizzo statico.

Ad esempio,

Se le informazioni di rete del computer sono:

•Indirizzo IP: 169.254.133.42

•Subnet Mask: 255.255.0.0

Dopodiché, le informazioni di rete del dispositivo dovrebbero essere le seguenti:

•Indirizzo IP: 169.254.133.43

•Subnet Mask: 255.255.0.0 (utilizzare la subnet mask del computer)

•Gateway: 169.254.133.1

Impostazione di rete wireless

Altri problemi

Se si verificano dei problemi nell'uso del dispositivo in rete, verificare quanto segue.



Per informazioni sul punto di accesso (o il router wireless), consultare la relativa guida dell'utente.

- Non è possibile abilitare reti cablate e wireless contemporaneamente.
- È possibile che il computer, il punto di accesso (o router wireless) o il dispositivo non siano accesi.
- Verificare la ricezione wireless nell'area in cui si trova il dispositivo. Se il router è distante dall'apparecchio, oppure se è presente un ostacolo, si potrebbero avere delle difficoltà a ricevere il segnale.
- Spegnerne e riaccendere il punto di accesso (o router wireless), il dispositivo e il computer. Talvolta spegnendo e riaccendendo è possibile ripristinare la comunicazione di rete.
- Verificare se il software firewall (V3 o Norton) sta bloccando la comunicazione.

Se il computer e l'apparecchio sono connessi alla stessa rete ma non si rilevano, probabilmente il software firewall sta bloccando la comunicazione. Fare riferimento alla guida per l'utente del software per disattivarlo e tentare di cercare di nuovo il dispositivo.

- Controllare se l'indirizzo IP del dispositivo è assegnato correttamente. Stampando il rapporto di configurazione della rete è possibile controllare l'indirizzo IP.
- Controllare se il punto di accesso (o router wireless) dispone di un sistema di sicurezza configurato (password). Se dispone di una password, rivolgersi all'amministratore del punto di accesso (o router wireless).
- Controllare l'indirizzo IP dell'apparecchio. Reinstallare il driver del dispositivo e modificare le impostazioni per eseguire il collegamento al dispositivo nella rete. Per via delle caratteristiche di DHCP, l'indirizzo IP allocato può cambiare se il dispositivo non viene usato per un lungo periodo di tempo o se il punto di accesso è stato resettato.

Registrare l'indirizzo MAC del componente durante la configurazione del server DHCP sul punto di accesso (o sul router wireless). In seguito sarà sempre possibile utilizzare l'indirizzo IP associato all'indirizzo MAC. È possibile identificare l'indirizzo MAC del dispositivo stampando un rapporto di configurazione di rete (vedere “Stampa del rapporto di configurazione della rete” a pagina 99).

- Verificare l'ambiente wireless. Potrebbe non essere possibile connettersi alla rete in un ambiente in cui sia necessario digitare una informazione utente prima di collegarsi al punto di accesso (o router wireless).
- Questo dispositivo supporta solo l'IEEE 802.11 b/g/n e Wi-Fi. Altri tipi di comunicazioni wireless (ad es., Bluetooth) non sono supportati.
- Quando si usa la modalità Ad-hoc, per sistemi operativi quali Windows Vista, potrà essere necessario impostare la connessione wireless ogni volta in cui si usa l'apparecchio wireless.

Impostazione di rete wireless

- Non è possibile utilizzare contemporaneamente la modalità Infrastruttura e la modalità ad-hoc per dispositivi di rete wireless Samsung.
- Il dispositivo si trova all'interno del raggio di azione della rete wireless.
- Il dispositivo si trova lontano da ostacoli che potrebbero bloccare il segnale wireless.

Rimuovere eventuali oggetti metallici tra il punto di accesso (o router wireless) e il dispositivo.

Assicurarsi che il dispositivo e il punto di accesso wireless (o router wireless) non siano separati da pali, pareti o colonne portanti contenenti metalli o cemento.

- Il dispositivo si trova lontano da altri dispositivi elettronici che potrebbero interferire con il segnale wireless.
Molti dispositivi possono interferire con il segnale wireless, compresi i forni a microonde e alcuni dispositivi Bluetooth.
- Ogni volta che la configurazione del punto di accesso (o del router wireless) cambia, è necessario eseguire nuovamente l'impostazione della rete wireless del componente.
- Con **Wi-Fi Direct** è possibile collegare fino a 3 dispositivi.
- Quando **Wi-Fi Direct** è **Attivato**, questo dispositivo supporta solo IEEE 802.11b/g.
- Se il punto di accesso è impostato per funzionare solo con lo standard 802.11n, potrebbe non essere collegato alla macchina.

Samsung Mobile Print

Cos'è Samsung Mobile Print?

Samsung Mobile Print è un'applicazione gratuita che consente di stampare foto, documenti e pagine Web direttamente dallo smartphone o dal tablet. **Samsung Mobile Print** non solo è compatibile con gli smartphone Android e iOS ma anche con gli iPod Touch e i computer tablet. Collega un dispositivo mobile a una stampante Samsung connessa in rete mediante un punto di accesso Wi-Fi. Non occorre installare altri driver o eseguire la configurazione di rete. È sufficiente installare l'applicazione **Samsung Mobile Print** che rileverà automaticamente le stampanti Samsung compatibili. Oltre alla stampa di foto, pagine Web e PDF è supportata anche la scansione. Se si dispone di una stampante multifunzione Samsung, è possibile acquisire qualunque documento in formato JPG, PDF o PNG e visualizzarlo in modo rapido e facile sul dispositivo mobile.

Download di Samsung Mobile Print

Per scaricare **Samsung Mobile Print**, selezionare l'application store (Samsung Apps, Play Store, App Store) dal dispositivo mobile ed eseguire la ricerca di "**Samsung Mobile Print**". È inoltre possibile visitare iTunes per i dispositivi Apple sul computer.



SO mobile supportato

- SO Android 2.1 o successivo
- iOS 4.0 o successivo

Dispositivi supportati

- **iOS 4.0 o successivo:** iPod Touch, iPhone, iPad
- **Android 2.1 o successivo:** Dispositivi mobili Galaxy series e Android

Uso della funzionalità NFC

La stampante NFC (Near Field Communication) consente di stampare direttamente dal telefono cellulare semplicemente tenendo il telefono cellulare sopra il tag NFC sulla stampante. Non è necessario installare driver di stampa o collegarsi a un punto di accesso. Basta avere un telefono cellulare supportato da NFC. Per utilizzare questa funzione, è necessario che sul telefono cellulare sia installata l'app Samsung Mobile Print.



- Il riconoscimento NFC può non funzionare correttamente a causa del materiale della cover del cellulare.
- La velocità di trasmissione può differire in base al cellulare utilizzato.

Requisiti

- Abilitazione NFC, app Mobile Print installata sul telefono cellulare con sistema operativo Android OS 4.0 o superiore.
- Stampante con funzione Wi-Fi Direct. La funzione Wi-Fi Direct è abilitata per impostazione predefinita.

Stampa di

- 1 Controllare che la funzione NFC sia abilitata sul telefono cellulare e che la funzione Wi-Fi Direct sia abilitata sulla stampante (vedere "Impostazione di Wi-Fi Direct" a pagina 141).
- 2 Impostare il tag dell'antenna NFC del cellulare (si trova di solito sulla parte posteriore del telefono) sul tag NFC (NFC) sulla stampante. Attendere alcuni secondi per l'avvio dell'app Samsung Mobile Print.

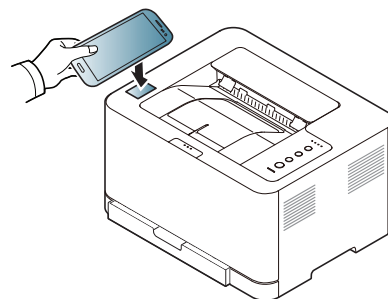

Uso della funzionalità NFC



- In alcuni cellulari, l'antenna NFC può non essere situata sulla parte posteriore. Controllare la posizione dell'antenna NFC sul telefono prima di impostare il tag.
- Se viene visualizzato un messaggio di errore relativo al numero PIN modificato, inserire un numero PIN modificato e premere OK. Seguire le istruzioni visualizzate sulla schermata app per aggiornare il numero PIN.
- Se l'app Samsung Mobile Print non è installata sul telefono cellulare, questo si collega automaticamente alla pagina di download dell'app Samsung Mobile Print. Scaricare l'app e riprovare.



- In alcuni cellulari, l'antenna NFC può non essere situata sulla parte posteriore. Controllare la posizione dell'antenna NFC sul telefono prima di impostare il tag.
- Se viene visualizzato un messaggio di errore relativo al numero PIN modificato, inserire un numero PIN modificato e premere OK. Seguire le istruzioni visualizzate sulla schermata app per aggiornare il numero PIN.

3 Selezionare il contenuto che si desidera stampare.

Se necessario, modificare l'opzione di stampa premendo .

4 Impostare il tag dell'antenna NFC del cellulare (si trova di solito sulla parte posteriore del telefono) sul tag NFC () sulla stampante.

Attendere alcuni secondi che il telefono cellulare si colleghi alla stampante.

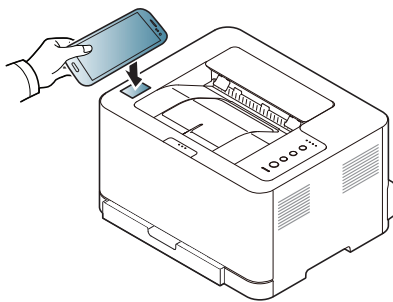

5 La stampante avvia la stampa.

Google Cloud Print

Google Cloud Print™ è un servizio che consente di stampare su una stampante da telefoni cellulari, tablet o qualsiasi altro dispositivo collegato a Internet. Registrando il proprio account Google con la stampante, è possibile utilizzare immediatamente il servizio Google Cloud Print. È possibile stampare documenti o e-mail con Chrome OS, il browser Chrome o un'applicazione Gmail/GOOGLE DOCS presenti sul proprio dispositivo mobile senza dover installare il driver della stampante sul dispositivo mobile. Per ulteriori informazioni su Google Cloud Print™, consultare il sito Web di Google (<http://support.google.com/cloudprint>).

Registrazione dell'account Google con la stampante



- Assicurarsi che la stampante sia accesa e collegata a una rete cablata o wireless con accesso a Internet.
- Per prima cosa è necessario creare il proprio account Google.

- 1 Aprire il browser Chrome.
- 2 Visitare il sito Web www.google.com.
- 3 Accedere al sito Web Google con il proprio indirizzo Gmail™.
- 4 Avviare Chrome e immettere l'indirizzo IP della stampante nella finestra del browser.

- 5 Fare clic su **Accesso** nell'angolo superiore destro del sito Web SyncThru™ Web Service.
- 6 Se è la prima volta che si esegue il login a **SyncThru™ Web Service**, è necessario accedere come amministratore. Immettere l'**ID** e la **password** riportati di seguito. Per motivi di sicurezza, si consiglia di modificare la password predefinita.
 - ID: admin**
 - Password: sec00000**



Se l'ambiente di rete utilizza un server proxy, è necessario configurare l'IP e il numero di porta del proxy accedendo a **Impostazioni > Impostazioni di rete > Google Cloud Print > Impostazione proxy**. Per ulteriori informazioni, contattare il provider del servizio di rete o l'amministratore di rete.

- 7 Quando viene visualizzata la finestra di **SyncThru™ Web Service**, fare clic su **Impostazioni > Impostazioni di rete > Google Cloud Print**.
- 8 Immettere il nome e la descrizione della stampante.
- 9 Fare clic su **Registra**.
Viene visualizzata la finestra popup di conferma.

Google Cloud Print



Se si imposta il browser per bloccare i popup, la finestra di conferma non verrà visualizzata. Abilitare i popup del sito.

10 Fare clic su **Termina registrazione stampante**.

11 Fare clic su **Gestisci stampanti**.

A questo punto la stampante è registrata nel servizio Google Cloud Print.

I dispositivi abilitati per Google Cloud Print verranno visualizzati nell'elenco.

Stampa con Google Cloud Print

La procedura di stampa varia a seconda dell'applicazione o del dispositivo in uso. È possibile visualizzare l'elenco delle applicazioni che supportano il servizio Google Cloud Print.



Assicurarsi che la stampante sia accesa e collegata a una rete cablata o wireless con accesso a Internet.

Stampa da un'applicazione sul dispositivo mobile

I passaggi seguenti sono un esempio d'uso dell'applicazione GOOGLE DOCS dai telefoni cellulari Android.



1 Installare l'applicazione Cloud Print sul telefono cellulare.



Se non si dispone dell'applicazione, scaricarla da uno store di applicazioni come Android Market o App Store.

2 Accedere all'applicazione GOOGLE DOCS dal proprio telefono cellulare.

Google Cloud Print

- 3 Toccare il pulsante delle opzioni  del documento da stampare.
- 4 Toccare il pulsante di invio .
- 5 Toccare il pulsante Cloud Print (.
- 6 Se lo si desidera, impostare le opzioni di stampa.
- 7 Toccare **Click here to Print**.

Stampa dal browser Chrome

I passaggi seguenti sono un esempio d'uso del browser Chrome.

- 1 Eseguire Chrome.
- 2 Aprire il documento o la e-mail che si desidera stampare.
- 3 Fare clic sull'icona a forma di chiave inglese () nell'angolo superiore destro del browser.
- 4 Fare clic su **Stampa**. Viene visualizzata una nuova scheda per la stampa.
- 5 Selezionare **Stampa con Google Cloud Print**.
- 6 Fare clic sul pulsante **Stampa**.



3. Funzioni speciali

Questo capitolo illustra le funzioni speciali di stampa.

- **Regolazione dell'altitudine** 154
- **Modifica delle impostazioni di stampa predefinite** 155
- **Impostazione del dispositivo come predefinito** 156
- **Uso delle funzioni di stampa avanzate** 157
- **Stampa con Mac** 164
- **Stampa in Linux** 166





Le procedure indicate in questo capitolo sono riferite principalmente a Windows 7.

Regolazione dell'altitudine

La qualità di stampa è influenzata dalla pressione atmosferica, che è determinata dall'altezza sul livello del mare a cui si trova l'apparecchio. Le seguenti informazioni descriveranno dettagliatamente la procedura di impostazione dell'apparecchio per ottenere la migliore qualità di stampa.

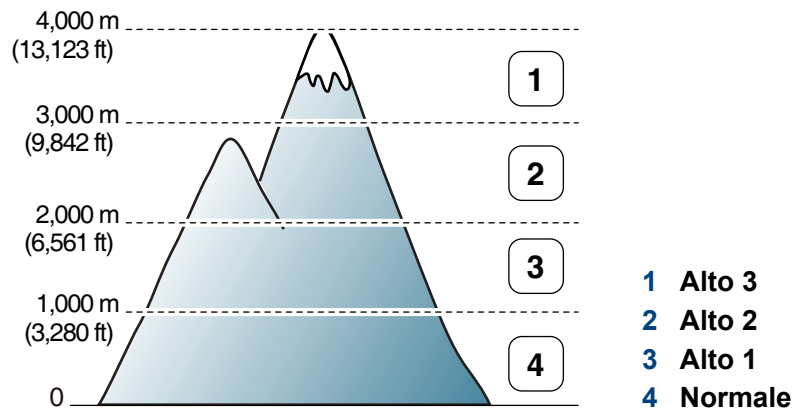
Prima di effettuare le impostazioni, stabilire a quale altitudine ci si trova.



- Per utenti di Windows e Mac, l'impostazione può essere effettuata da **Samsung Easy Printer Manager** >  **(Passa a modalità avanzata)** > **Impostazioni dispositivo**. Vedere "Impostazioni dispositivo" a pagina 178.



- Se il dispositivo connesso alla rete, possibile impostare l'altitudine tramite SyncThru™ Web Service (vedere "Utilizzo di SyncThru™ Web Service" a pagina 173).

Modifica delle impostazioni di stampa predefinite

- 1 Fare clic sul menu **Avvio** di Windows.
- 2 Per Windows XP/Server 2003, selezionare **Stampanti e fax**.
 - Per Windows Server 2008/Vista, selezionare **Pannello di controllo > Hardware e suoni > Stampanti**.
 - Per Windows 7, selezionare **Pannello di controllo > Dispositivi e stampanti**.
 - Per Windows Server 2008 R2, selezionare **Pannello di controllo > Hardware > Dispositivi e stampanti**.
- 3 Fare clic con il pulsante destro del mouse sul dispositivo.
- 4 Per Windows XP/Server 2003/Server 2008/Vista, selezionare **Preferenze stampa**.
Per Windows 7 o Windows Server 2008 R2, dal menu contestuale selezionare **Preferenze stampa**.

 Se accanto all'opzione **Preferenze stampa** è presente il simbolo ►, è possibile selezionare altri driver della stampante collegati con la stampante selezionata.

- 5 Modificare le impostazioni in ciascuna scheda.
- 6 Fare clic su **OK**.



Se si desidera cambiare le impostazioni per ogni lavoro di stampa, cambiarle in **Preferenze stampa**.

Impostazione del dispositivo come predefinito

- 1 Fare clic sul menu **Avvio** di Windows.
- 2 Per Windows XP/Server 2003, selezionare **Stampanti e fax**.
 - Per Windows Server 2008/Vista, selezionare **Pannello di controllo > Hardware e suoni > Stampanti**.
 - Per Windows 7, selezionare **Pannello di controllo > Dispositivi e stampanti**.
 - Per Windows Server 2008 R2, selezionare **Pannello di controllo > Hardware > Dispositivi e stampanti**.
- 3 Selezionare il dispositivo.
- 4 Fare clic con il tasto destro del mouse sul dispositivo e selezionare **Imposta come stampante predefinita**.



Per Windows 7 o Windows Server 2008 R2, se accanto all'opzione **Imposta come stampante predefinita** è presente ►, è possibile selezionare altri driver della stampante collegati alla stampante.

Uso delle funzioni di stampa avanzate



Driver della stampante XPS: consente di stampare formati di file XPS.

- Vedere “Funzioni per modello” a pagina 6.
- Il driver della stampante XPS può essere installato solo su un sistema operativo Windows Vista o successivo.
- Installare la memoria opzionale qualora non si riesca a stampare un lavoro XPS a causa dell'insufficienza di memoria della stampante.
- È possibile installare il driver della stampante XPS quando si inserisce il CD del software nel lettore CD-ROM. Quando viene visualizzata la finestra di installazione, selezionare **Installazione personalizzata**. È possibile selezionare il driver della stampante XPS nella finestra **Seleziona caratteristiche**.
- Per i modelli il cui driver XPS è fornito sul sito Web Samsung, visitare www.samsung.com > trova il prodotto > Supporto o Download.

Stampa su un file (PRN)

A volte può essere necessario salvare i dati di stampa come file.

- 1 Selezionare la casella **Stampa su file** nella finestra **Stampa**.

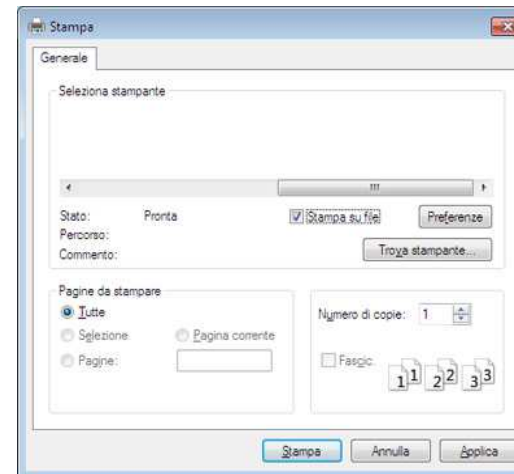

- 2 Fare clic su **Stampa**.

- 3 Inserire il percorso di destinazione e il nome di file, quindi fare clic su **OK**.

Ad esempio **c:\Temp\nome file**.



Se si inserisce solo il nome file, il file viene automaticamente salvato in **Documenti Documents and Settings**, o **Utenti**. La cartella di salvataggio può variare a seconda del sistema operativo o dell'applicazione utilizzati.

Uso delle funzioni di stampa avanzate

Descrizione delle funzioni speciali di stampa

Il dispositivo permette di utilizzare funzioni di stampa avanzate.





Per sfruttare le funzioni offerte dal driver della stampante, fare clic su **Proprietà** oppure su **Preferenze** nella finestra **Stampa** dell'applicazione per modificare le impostazioni di stampa. Il nome dell'apparecchio visualizzato nella finestra delle proprietà della stampante potrebbe variare in funzione dell'apparecchio in uso.



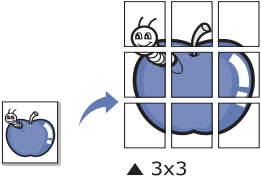
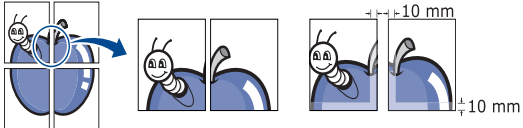
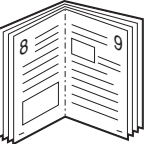

- A seconda delle opzioni o dei modelli, alcuni menu potrebbero non essere visualizzati nel display. In tal caso, non sono applicabili al dispositivo.
- Selezionare **Guida** o fare clic sul pulsante  nella finestra oppure premere **F1** sulla tastiera e fare clic sull'opzione di cui si desidera ricevere informazioni (vedere “Utilizzo della Guida” a pagina 37).

Elemento	Descrizione
Più pagine per facciata 	Seleziona il numero delle pagine da stampare su un singolo foglio di carta. Per stampare più di una pagina per foglio, il formato delle pagine verrà ridotto e le pagine verranno disposte nell'ordine specificato. È possibile stampare fino a 16 pagine su un foglio.



Uso delle funzioni di stampa avanzate

Elemento	Descrizione
<p data-bbox="53 312 271 344">Stampa poster</p> 	<p data-bbox="465 272 2190 344">Stampa un documento a pagina singola su 4 (Poster 2x2), 9 (Poster 3x3) o 16 (Poster 4x4) fogli di carta, al fine di incollare insieme i fogli per formare un documento con il formato di un poster.</p> <p data-bbox="465 368 2107 440">Selezionare il valore Sovrapposizione poster. Specificare Sovrapposizione poster in millimetri o pollici selezionando il pulsante di opzione nella parte superiore destra della scheda Base per facilitare l'incollamento dei fogli.</p> 
<p data-bbox="53 759 293 791">Stampa libretto^a</p> 	<p data-bbox="465 647 2175 719">Stampa il documento su entrambe le facciate di un foglio e dispone le pagine in modo tale da consentire il piegamento a metà del foglio dopo la stampa, per creare un libretto.</p> <p data-bbox="465 743 2107 775">Per realizzare un libretto è necessario stampare su supporti di stampa in formato A4, Lettera, Legale, Folio USA o Oficio.</p> <div data-bbox="483 823 2190 1078" style="background-color: #f0f0f0; padding: 10px;"><p data-bbox="488 855 2190 935"> L'opzione Stampa libretto non è disponibile per tutti i formati di carta. Selezionare l'opzione Dimensioni della carta nella scheda Carta per visualizzare le dimensioni disponibili della carta.</p><p data-bbox="562 959 2168 1038">Se viene selezionato un formato non disponibile, l'opzione viene annullata automaticamente. Selezionare solo la carta disponibile (carta senza segno  o ).</p></div>

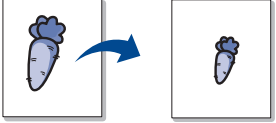

Uso delle funzioni di stampa avanzate

Elemento	Descrizione
<ul style="list-style-type: none">• Stampa fronte-retro^a• Stampa fronte-retro (manuale)^a	<p>Stampare su entrambe le facciate del foglio (fronte-retro). Prima di stampare, decidere come orientare il documento.</p> <div data-bbox="465 357 2197 735" style="background-color: #f0f0f0; padding: 10px;"><ul style="list-style-type: none">• È possibile utilizzare questa funzione con la carta di formato Lettera, Legale, A4, US Folio oppure Oficio.• Se il dispositivo non è dotato di un'unità fronte-retro, è necessario completare il lavoro di stampa manualmente. Il dispositivo stampa prima una pagina sì e una no del documento. Successivamente, appare un messaggio sul computer.• La funzione Ignora pagine vuote non è attiva quando si seleziona l'opzione fronte-retro.• Si consiglia di non stampare su entrambi i lati dei supporti speciali, quali etichette, buste o carta spessa. La carta potrebbe incepparsi oppure il dispositivo potrebbe danneggiarsi.</div> <ul style="list-style-type: none">• Predefinito stampante: Se si seleziona questa opzione, la funzione viene applicata in base alle impostazioni specificate sul pannello di controllo dell'apparecchio. Questa opzione è disponibile solo quando si utilizza il driver della stampante PCL/XPS (vedere “Funzioni per modello” a pagina 6).• Nessuna: disattiva questa caratteristica.• Margine lungo: questa opzione corrisponde al layout convenzionale utilizzato nella rilegatura dei libri. • Margine corto: questa opzione rappresenta il layout convenzionale utilizzato nei calendari. • Stampa inverti fronte-retro: selezionare questa opzione per invertire l'ordine di stampa quando si effettua la stampa fronte-retro. Questa opzione non è disponibile quando si utilizza Stampa inverti fronte-retro (manuale).

Uso delle funzioni di stampa avanzate

Elemento	Descrizione
Opzioni carta 	Modifica le dimensioni di un documento in modo che risulti ingrandito o ridotto sulla pagina stampata inserendo la percentuale desiderata (che indica di quanto aumentarlo o diminuirlo).
Filigrana 	L'opzione filigrana consente di stampare testo su un documento esistente. Ad esempio, viene utilizzata per inserire la parola "BOZZA" o "RISERVATO" scritta con caratteri grigi di grandi dimensioni e stampata diagonalmente sulla prima pagina o su tutte le pagine di un documento.
Filigrana (Creazione di una filigrana)	<p>aPer modificare le impostazioni di stampa dall'applicazione, accedere a Preferenze stampa.</p> <p>bNella scheda Avanzate, selezionare Modifica dall'elenco a discesa Filigrana. Verrà visualizzata la finestra Modifica filigrane.</p> <p>cImmettere un messaggio di testo nella casella Testo filigrana.</p> <p>Possono essere utilizzati fino a 256 caratteri. Il messaggio verrà visualizzato nella finestra di anteprima.</p>
Filigrana (Modifica di una filigrana)	<p>aPer modificare le impostazioni di stampa dall'applicazione, accedere a Preferenze stampa.</p> <p>bNella scheda Avanzate, selezionare Modifica dall'elenco a discesa Filigrana. Verrà visualizzata la finestra Modifica filigrane.</p> <p>cSelezionare la filigrana da modificare nell'elenco Filigrane correnti e modificare il messaggio e le opzioni della filigrana.</p> <p>dFare clic su Aggiorna per salvare le modifiche.</p> <p>eFare clic su OK o Stampa fino a uscire dalla finestra Stampa.</p>
Filigrana (Eliminazione di una filigrana)	<p>aPer modificare le impostazioni di stampa dall'applicazione, accedere a Preferenze stampa.</p> <p>bNella scheda Avanzate, selezionare Modifica dall'elenco a discesa Filigrana. Verrà visualizzata la finestra Modifica filigrane.</p> <p>cSelezionare la filigrana da eliminare nell'elenco Filigrane correnti e fare clic su Elimina.</p> <p>dFare clic su OK o Stampa fino a uscire dalla finestra Stampa.</p>

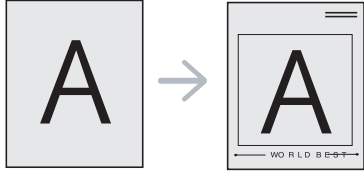
Uso delle funzioni di stampa avanzate

Elemento	Descrizione
<p data-bbox="53 432 181 464">Overlay^a</p> 	<p data-bbox="465 272 2002 304">Questa opzione è disponibile quando si utilizza il driver della stampante PCL/SPL (vedere “Software” a pagina 7).</p> <p data-bbox="465 328 2186 520">Un overlay è un'immagine e/o un testo memorizzato nel disco rigido del computer come file di formato speciale che può essere stampato su qualsiasi documento. Gli overlay vengono spesso utilizzati per sostituire la carta intestata. Invece di utilizzare carta intestata prestampata, è infatti possibile creare un overlay contenente esattamente le stesse informazioni. Per stampare una lettera con la carta intestata dell'azienda, non è necessario caricare nell'apparecchio la carta prestampata. stampare l'overlay dell'intestazione sul documento.</p> <p data-bbox="465 549 1816 580">Per utilizzare un overlay di pagina, è necessario crearne uno nuovo contenente il logo o l'immagine.</p> <div data-bbox="483 639 2190 826" style="background-color: #f0f0f0; padding: 10px;"><ul data-bbox="562 660 2163 783" style="list-style-type: none">• Le dimensioni del documento overlay devono essere le stesse dei documenti stampati con l'overlay. Non creare un overlay con una filigrana.• La risoluzione del documento overlay deve essere la stessa del documento che verrà stampato con l'overlay.</div>
<p data-bbox="53 868 394 991">Overlay (Creazione di un nuovo overlay di pagina)</p>	<p data-bbox="465 868 1469 900">aPer salvare il documento come overlay, accedere a Preferenze stampa.</p> <p data-bbox="465 911 2141 943">bNella scheda Avanzate selezionare Modifica dall'elenco a discesa Testo. Viene visualizzata la finestra Modifica overlay.</p> <p data-bbox="465 954 1151 986">cNella finestra Modifica overlay, fare clic su Crea.</p> <p data-bbox="465 997 2085 1066">dNella finestra Salva con nome, digitare un nome nella casella Nome lavoro. Se necessario, selezionare il percorso di destinazione (l'impostazione predefinita è C:\Formover).</p> <p data-bbox="465 1077 1375 1109">eFare clic su Salva. Il nome viene visualizzato nell'Elenco overlay.</p> <p data-bbox="465 1120 1312 1152">fFare clic su OK o Stampa fino a uscire dalla finestra Stampa.</p> <p data-bbox="501 1166 1615 1198">Il file non viene stampato, viene invece memorizzato nell'unità disco del computer.</p>

Uso delle funzioni di stampa avanzate

Elemento	Descrizione
Overlay (Utilizzo di un overlay di pagina)	<p>a Fare clic sulla scheda Avanzate.</p> <p>b Selezionare l'overlay desiderato nell'elenco a discesa Testo.</p> <p>c Se il file di overlay desiderato non appare nell'elenco a discesa Testo, selezionare Modifica... dall'elenco e fare clic su Carica. Selezionare il file di overlay da utilizzare. Se il file di overlay da utilizzare è stato memorizzato in un'origine esterna, è possibile caricare comunque il file dalla finestra Apri. Dopo aver selezionato il file, scegliere Apri. Il file appare nella casella Elenco overlay ed è disponibile per la stampa. Selezionare l'overlay dalla casella Elenco overlay.</p> <p>d Se necessario, selezionare la casella Conferma overlay durante la stampa. Se si seleziona questa casella, ogni volta che si invia un documento per la stampa viene visualizzata una finestra dei messaggi in cui viene richiesto di confermare la stampa dell'overlay sul documento. Se questa casella non è selezionata, ma è stato selezionato un overlay, quest'ultimo verrà automaticamente stampato con il documento.</p> <p>e Fare clic su OK o Stampa fino a uscire dalla finestra Stampa.</p>
Overlay (Eliminazione di un overlay di pagina)	<p>a Nella finestra Preferenze stampa, fare clic sulla scheda Avanzate.</p> <p>b Selezionare Modifica nell'elenco a discesa Testo.</p> <p>c Selezionare l'overlay da eliminare nella casella Elenco overlay.</p> <p>d Fare clic su Elimina.</p> <p>e Quando appare un messaggio di conferma, fare clic su Sì.</p> <p>f Fare clic su OK o Stampa fino a uscire dalla finestra Stampa. È possibile eliminare gli overlay di pagina inutilizzati.</p>

a. Questa opzione non è disponibile quando si utilizza il driver XPS.

Stampa con Mac



Alcune funzioni potrebbero non essere disponibili a seconda del modello o delle opzioni. In tal caso, tali funzioni non sono supportate.

Stampa di un documento

Quando si stampa con un Mac, è necessario controllare le impostazioni del driver della stampante in ciascuna applicazione utilizzata. Per stampare da un Mac, procedere come segue:

- 1 Aprire il documento da stampare.
- 2 Aprire il menu **Archivio** e fare clic su **Formato di Stampa (Imposta documento)** in alcune applicazioni).
- 3 Scegliere il formato carta, l'orientamento, la scala, altre opzioni e verificare che il dispositivo sia selezionato. Fare clic su **OK**.
- 4 Aprire il menu **Archivio** e fare clic su **Stampa**.
- 5 Scegliere il numero di copie e specificare le pagine da stampare.
- 6 Fare clic su **Stampa**.

Modifica delle impostazioni della stampante

Il dispositivo permette di utilizzare funzioni di stampa avanzate.

Aprire un'applicazione e selezionare **Stampa** nel menu **Archivio**. Il nome del dispositivo visualizzato nella finestra delle proprietà della stampante potrebbe variare in funzione del dispositivo in uso. Ad eccezione del nome, la composizione della finestra delle proprietà della stampante è simile alla seguente.

Stampa di più pagine su un unico foglio

È possibile stampare più di una pagina su un singolo foglio di carta. Questa funzione consente di stampare copie di bozze a basso costo.

- 1 Aprire un'applicazione e selezionare **Stampa** dal menu **Archivio**.
- 2 Selezionare **Layout** dall'elenco a discesa in **Orientamento**. Nell'elenco a discesa **Pagine per foglio**, selezionare il numero di pagine da stampare su un foglio di carta.
- 3 Selezionare le altre opzioni da usare.
- 4 Fare clic su **Stampa**.
L'apparecchio stampa il numero di pagine desiderato su una facciata di un foglio.

Stampa con Mac

Stampa su entrambi i lati del foglio



Alcune funzioni potrebbero non essere disponibili a seconda del modello o delle opzioni. In tal caso, tali funzioni non sono supportate.

Prima di stampare nella modalità fronte-retro, decidere su quale bordo rilegare il documento finito. Le opzioni di rilegatura sono le seguenti.

- **Rilegatura con taglio largo:** questa opzione corrisponde al layout convenzionale utilizzato nella rilegatura dei libri.
- **Rilegatura con taglio corto:** questa opzione corrisponde al tipo utilizzato spesso con i calendari.

- 1 Dall'applicazione Mac, selezionare **Stampa** dal menu **Archivio**.
- 2 Selezionare **Layout** dall'elenco a discesa in **Orientamento**.
- 3 Selezionare un orientamento di rilegatura dall'opzione **Fronte-retro**.
- 4 Selezionare le altre opzioni da usare.
- 5 Fare clic su **Stampa** per stampare su entrambe le facciate del foglio.



Se si stampano più di 2 copie, la prima e la seconda copia potrebbero venire stampate sullo stesso foglio. Evitare di stampare su entrambi i lati quando si stampano più copie.

Utilizzo della Guida

Fare clic sul punto interrogativo nell'angolo in basso a sinistra della finestra e fare clic sull'opzione di cui si desidera informazioni. Viene visualizzata una finestra a comparsa con informazioni relative alle funzioni dell'opzione fornita dal driver.

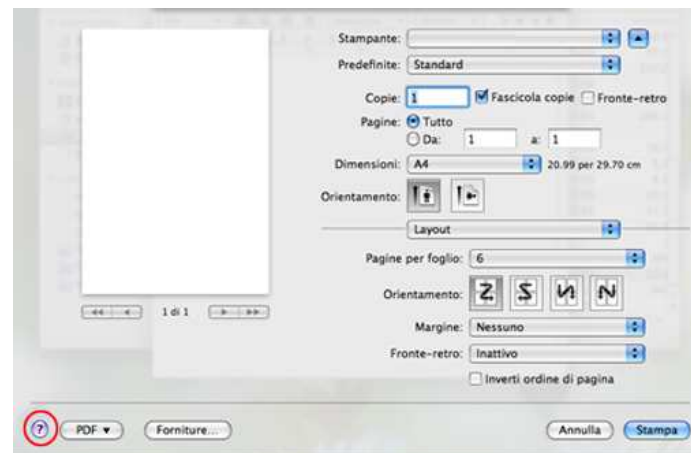

Stampa in Linux



Alcune funzioni potrebbero non essere disponibili a seconda del modello o delle opzioni. In tal caso, tali funzioni non sono supportate.

Stampa dalle applicazioni

Sono molte le applicazioni Linux che consentono di stampare utilizzando il sistema CUPS (Common UNIX Printing System). Il dispositivo può essere utilizzato per eseguire la stampa da una qualsiasi di queste applicazioni.

- 1 Aprire il documento da stampare.
- 2 Aprire il menu **File** e fare clic su **Page Setup (Print Setup** in alcune applicazioni).
- 3 Scegliere il formato carta, l'orientamento e verificare che il dispositivo sia selezionato. Fare clic su **Apply**.
- 4 Aprire il menu **File** e fare clic su **Print**.
- 5 Selezionare il dispositivo per la stampa.
- 6 Scegliere il numero di copie e specificare le pagine da stampare.
- 7 Cambiare le altre opzioni di stampa in ciascuna scheda, se necessario.

- 8 Fare clic su **Print**.



La stampa fronte/retro automatica potrebbe non essere disponibile a seconda dei modelli. In alternativa, è possibile utilizzare il sistema di stampa lpr o altre applicazioni per stampare le pagine dispari e quelle pari (vedere "Funzioni per modello" a pagina 6).

Stampa di file

Sul dispositivo è possibile stampare file di testo, immagini e file pdf utilizzando il metodo CUPS standard, ossia direttamente dall'interfaccia della riga di comando. A tale scopo, è necessario eseguire l'utilità CUPS lp o lpr. Per stampare questi file, utilizzare il formato comandi indicato di seguito.

```
"lp -d <nome stampante> -o <opzione> <nome file>"
```

Per ulteriori dettagli, fare riferimento alla pagina principale lp o lpr del proprio sistema.

Stampa in Linux

Configurazione delle proprietà della stampante

Utilizzando la finestra **Printer Properties** accessibile da **Printers configuration**, è possibile modificare le varie proprietà del dispositivo come stampante.

1 Aprire il **Unified Driver Configurator**.

Se necessario, passare a **Printers configuration**.

2 Selezionare il dispositivo dall'elenco delle stampanti disponibili, quindi fare clic su **Properties**.

3 Viene visualizzata la finestra **Printer Properties**.

Nella parte superiore della finestra sono disponibili le cinque schede seguenti:

- General**: consente di modificare l'ubicazione e il nome della stampante. Il nome immesso in questa scheda viene visualizzato nell'elenco delle stampanti in **Printers configuration**.
- Connection**: consente di visualizzare o selezionare un'altra porta. Se si cambia la porta del dispositivo impostandola da USB a parallela o viceversa mentre la stampante è in uso, è necessario riconfigurare la porta in questa scheda.
- Driver**: Consente di visualizzare o selezionare un altro driver dell'apparecchio. Facendo clic su **Options**, è possibile impostare le opzioni predefinite del dispositivo.

- Jobs**: visualizza l'elenco dei lavori di stampa. Fare clic su **Cancel job** per annullare il lavoro selezionato e selezionare la casella di controllo **Show completed jobs** per visualizzare i lavori precedenti nell'elenco.

- Classes**: Visualizza la classe a cui appartiene l'apparecchio. Fare clic su **Add to Class** per aggiungere l'apparecchio a una classe specifica oppure su **Remove from Class** per rimuovere l'apparecchio dalla classe selezionata.

4 Fare clic su **OK** per applicare le modifiche e chiudere la finestra **Printer Properties**.



4. Strumenti utili di gestione

In questo capitolo vengono presentati gli strumenti di gestione forniti in dotazione per utilizzare al meglio il dispositivo.

- **Easy Capture Manager** 169
- **Samsung Easy Color Manager** 170
- **Samsung AnyWeb Print** 171
- **Easy Eco Driver** 172
- **Utilizzo di SyncThru™ Web Service** 173
- **Utilizzo di Samsung Easy Printer Manager** 176
- **Utilizzo di Stato della stampante Samsung** 179
- **Utilizzo di Unified Driver Configurator di Linux** 181

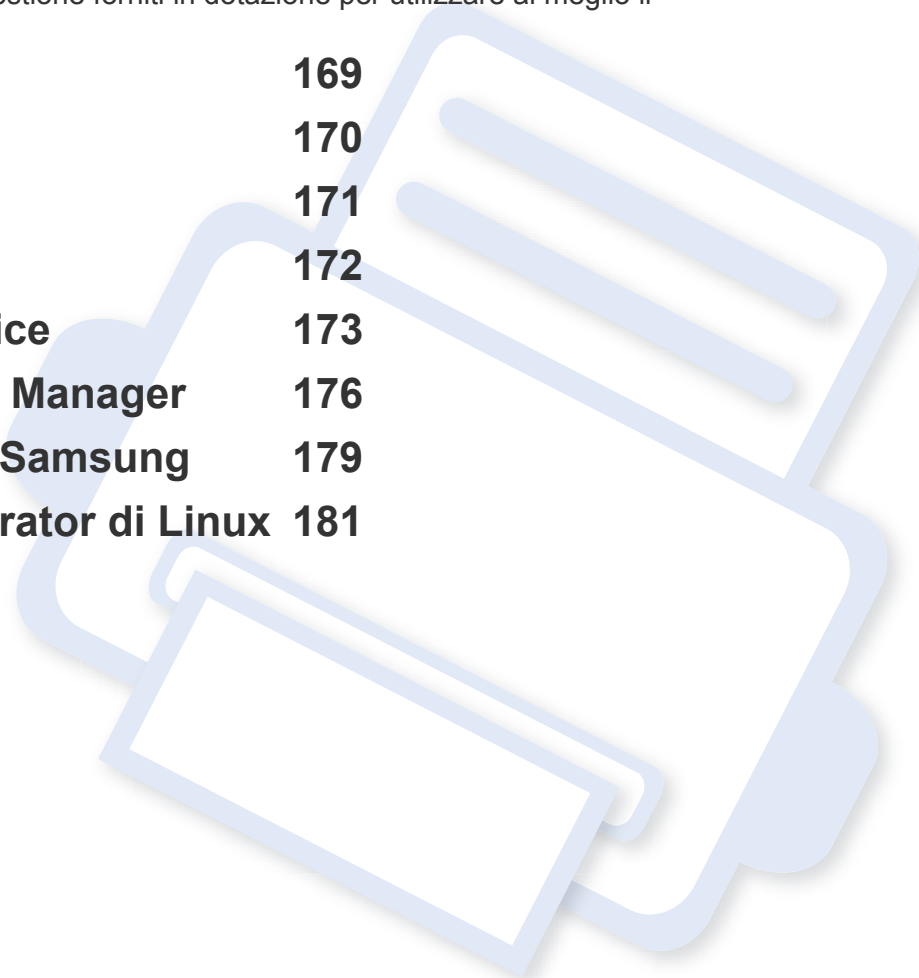

Easy Capture Manager



- Alcune funzioni potranno non essere disponibili a seconda dei modelli e degli articoli opzionali (vedere “Software” a pagina 7).
- Disponibile solo per utenti del sistema operativo Windows (vedere “Software” a pagina 7).

Catturare la schermata e avviare Easy Capture Manager semplicemente premendo il tasto Stampa schermo della tastiera. Adesso è possibile stampare facilmente la schermata catturata così com'è oppure modificata.

Samsung Easy Color Manager

Samsung Easy Color Manager aiuta gli utenti a eseguire regolazioni di precisione con 6 tonalità di colore e altre proprietà, come luminosità, contrasto e saturazione. Le modifiche di colore possono essere salvate come un profilo e utilizzate dal driver o dall'interno del dispositivo.



- Alcune funzioni potranno non essere disponibili a seconda dei modelli e degli articoli opzionali (vedere “Software” a pagina 7).
- Disponibile solo per utenti Windows e Mac OS (vedere “Software” a pagina 7).

Aiuta gli utenti delle stampanti laser a colori Samsung a modificare il colore secondo le proprie preferenze.

Scaricare il software dal sito Web Samsung aprire il pacchetto e installarlo: (<http://www.samsung.com> > trova il prodotto > Supporto o Download).

Samsung AnyWeb Print



Disponibile solo per utenti di Windows e Mac OS.

Questo strumento consente di catturare schermate, vedere in anteprima, ritagliare e stampare le pagine più facilmente rispetto a quando si utilizza un programma comune.

Scaricare il software dal sito Web Samsung aprire il pacchetto e installarlo: (<http://www.samsung.com> > trova il prodotto > Supporto o Download).

Easy Eco Driver

Con Easy Eco Driver, è possibile applicare le funzioni ecologiche prima di iniziare la stampa per risparmiare carta e toner.

Easy Eco Driver consente inoltre di eseguire piccole modifiche, tra cui la rimozione di immagini e molto altro. È possibile salvare le impostazioni utilizzate di frequente come preferite.



Disponibile solo per utenti del sistema operativo Windows.

Utilizzo:

- 1 Aprire un documento da stampare.
- 2 Aprire la finestra **Preferenze stampa** (vedere “Apertura delle preferenze di stampa” a pagina 35).
- 3 Dalla scheda **Preferiti**, selezionare **Stampa Eco con anteprima**.
- 4 Viene visualizzata una finestra di anteprima.
- 5 Selezionare le opzioni da applicare al documento.
È possibile vedere l'anteprima delle funzioni applicate.
- 6 Fare clic su **Stampa**.



Se si desidera eseguire Easy Eco Driver ogni volta che si stampa, selezionare la casella di controllo **Avvia Easy Eco Driver prima di stampare il lavoro** nella scheda **Base** della finestra delle preferenze di stampa.

Utilizzo di SyncThru™ Web Service



- Internet Explorer 6.0 o superiore è il requisito minimo per SyncThru™ Web Service.
- La descrizione di SyncThru™ Web Service contenuta in questa Guida dell'utente può apparire diversa rispetto all'apparecchio utilizzato, in base alle opzioni e al modello.
- Solo modelli di rete.

Accesso a SyncThru™ Web Service

- 1 Avviare un browser Web, come Internet Explorer, da Windows. Immettere l'indirizzo IP macchina (http://xxx.xxx.xxx.xxx) nel campo dell'indirizzo e premere il tasto Invio o fare clic su **Vai**.
- 2 Si apre il sito Web incorporato nel dispositivo.

Eseguire il login a SyncThru™ Web Service

Prima di poter configurare le opzioni in SyncThru™ Web Service, è necessario eseguire il login come amministratore. È possibile utilizzare SyncThru™ Web Service senza eseguire il login, ma in questo caso non si avrà accesso alla scheda **Impostazioni** e alla scheda **Sicurezza**.

- 1 Fare clic su **Accesso** nell'angolo superiore destro del sito Web SyncThru™ Web Service.
- 2 Se è la prima volta che si esegue il login a **SyncThru™ Web Service**, è necessario accedere come amministratore. Immettere l'ID e la password seguenti. Per motivi di sicurezza, si consiglia di modificare la password predefinita.

•ID: admin

•Password: sec00000

Panoramica di SyncThru™ Web Service



Informazioni

Impostazioni

Sicurezza

Manutenzione



Alcune schede potrebbero non essere visualizzate in base al modello.

Utilizzo di SyncThru™ Web Service

Scheda Informazioni

questa scheda fornisce informazioni generali sul dispositivo. È possibile verificare informazioni quali, ad esempio, la quantità di toner rimanente. Inoltre, è possibile stampare rapporti, come il rapporto sugli errori.

- **Avvisi attivi:** Mostra gli avvisi segnalati nell'apparecchio e il relativo livello di gravità.
- **Materiali di consumo:** Mostra quante pagine vengono stampate e la quantità di toner rimasta nella cartuccia.
- **Contatori utilizzo:** Mostra il conteggio di utilizzo in base ai tipi di stampe: solo fronte e fronte-retro.
- **Impostazioni attuali:** Mostra le informazioni di rete dell'apparecchio.
- **Informazioni di stampa:** Stampa rapporti, ad esempio quelli relativi al sistema o ai caratteri.

Scheda Impostazioni

Questa scheda consente di impostare le configurazioni fornite dal dispositivo e dalla rete. Per visualizzare questa scheda è necessario eseguire il login come amministratore.

- Scheda **Impostazioni apparecchio:** Imposta le opzioni fornite dall'apparecchio.
- Scheda **Impostazioni di rete:** Mostra le opzioni per l'ambiente di rete. Imposta le opzioni quali i protocolli TCP/IP e di rete.

Scheda Sicurezza

Questa scheda consente di impostare le informazioni di sicurezza del sistema e della rete. Per visualizzare questa scheda è necessario eseguire il login come amministratore.

- **Sicurezza sistema:** Imposta le informazioni sull'amministratore del sistema e attiva o disattiva le funzioni dell'apparecchio.
- **Sicurezza di rete:** Imposta le impostazioni per Filtraggio IPv4/IPv6.

Scheda Manutenzione

In questa scheda è possibile gestire il dispositivo, eseguire l'aggiornamento dei firmware e impostare le informazioni di contatto per l'invio di e-mail. Inoltre, è possibile collegarsi al sito Web Samsung oppure scaricare i driver selezionando il menu **Collegamento**.

- **Aggiornamento firmware:** Aggiornare il firmware dell'apparecchio.
- **Informazioni contatto:** Mostra le informazioni contatto.
- **Collegamento:** Mostra i collegamenti a siti utili in cui è possibile scaricare o controllare le informazioni.

Utilizzo di SyncThru™ Web Service

Impostazione dell'amministratore del sistema

Questa impostazione è necessaria per l'uso dell'opzione di notifica e-mail.

- 1** Avviare un browser Web, come Internet Explorer, da Windows.
Immettere l'indirizzo IP del dispositivo (<http://xxx.xxx.xxx.xxx>) nel campo dell'indirizzo e premere il tasto Invio o fare clic su **Vai**.
- 2** Si apre il sito Web incorporato nel dispositivo.
- 3** Dalla scheda **Sicurezza**, selezionare **Sicurezza sistema > Amministratore del sistema**.
- 4** Inserire il nome dell'amministratore, il numero di telefono, la posizione e l'indirizzo e-mail.
- 5** Fare clic su **Applica**.

Utilizzo di Samsung Easy Printer Manager

Samsung Easy Printer Manager è un'applicazione che combina le impostazioni apparecchio Samsung in una sola posizione. Samsung Easy Printer Manager combina le impostazioni apparecchio e gli ambienti di stampa, le impostazioni/azioni e il lancio. Tutte queste funzioni forniscono un gateway per utilizzare comodamente l'apparecchio Samsung. Samsung Easy Printer Manager fornisce due interfacce utente distinte tra cui scegliere: l'interfaccia utente di base e quella avanzata. Passare tra le due interfacce è semplice: fare clic sul pulsante .



- Disponibile solo per utenti di Windows o Mac.
- Per Windows, Internet Explorer 6.0 o versione successiva è il requisito minimo per Samsung Easy Printer Manager.

Descrizione di Samsung Easy Printer Manager

Per aprire il programma:

Per Windows

Selezionare **Avvio > Programmi o Tutti i programmi > Samsung Printers > Samsung Easy Printer Manager**.

Per utenti Mac

Aprire la cartella **Applicazioni > Samsung > Samsung Easy Printer Manager**

L'interfaccia Samsung Easy Printer Manager comprende svariate sezioni di base, come illustrato nella tabella che segue:



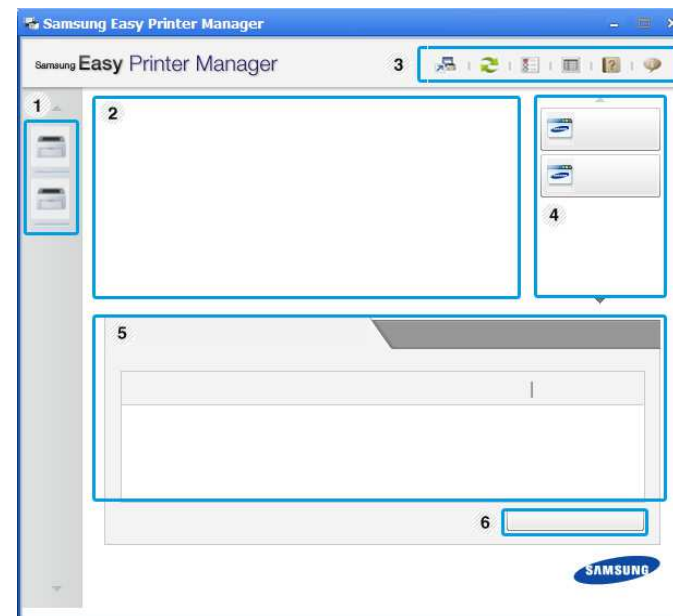

La schermata può variare a seconda del sistema operativo utilizzato.



1	Elenco stampanti	L'elenco delle stampanti visualizza le icone delle stampanti installate sul computer.
---	-------------------------	---

Utilizzo di Samsung Easy Printer Manager

2	Informazioni stampante	<p>Quest'area fornisce informazioni generali sull'apparecchio. È possibile controllare le informazioni, quali il nome modello dell'apparecchio, l'indirizzo IP (o il nome porta) e lo stato apparecchio.</p> <p> Pulsante Guida dell'utente: Questo pulsante apre la Guida alla soluzione dei problemi quando si verifica un errore. È possibile aprire direttamente la sezione necessaria nella Guida dell'utente.</p>
3	Informazioni sull'applicazione	<p>Comprende i collegamenti per passare alle impostazioni avanzate (cambiando interfaccia utente), alla funzione di aggiornamento, all'impostazione delle preferenze, al riepilogo, alla guida e alle informazioni.</p> <p> Il pulsante  è utilizzato per cambiare l'interfaccia utente a quella delle impostazioni avanzate.</p>

4	Collegamenti rapidi	<p>Visualizza i Collegamenti rapidi alle funzioni specifiche dell'apparecchio. Questa sezione include inoltre collegamenti alle applicazioni nelle impostazioni avanzate.</p> <p> Se il dispositivo viene connesso a una rete, viene attivata l'icona SyncThru™ Web Service.</p>
5	Area Contenuto	<p>Visualizza le informazioni relative all'apparecchio selezionato, al livello del toner e della carta rimasti. Le informazioni variano in base all'apparecchio selezionato. Non tutti i dispositivi sono dotati di questa funzione.</p>
6	Ordine ricambi	<p>Fare clic sul pulsante Ordine dalla finestra per ordinare i materiali di consumo. È possibile ordinare online la cartuccia del toner di ricambio.</p>

 Fare clic sul pulsante **Guida** (?) nell'angolo in alto a destra della finestra e fare clic sulle opzioni di cui si desidera ottenere informazioni.

Utilizzo di Samsung Easy Printer Manager

Panoramica dell'interfaccia utente delle impostazioni avanzate

L'interfaccia utente avanzata è destinata all'utilizzo da parte del responsabile della gestione della rete e degli apparecchi.

Impostazioni dispositivo

È possibile configurare varie impostazioni quali l'impostazione del dispositivo, della carta, del layout, dell'emulazione, della rete e delle informazioni di stampa.

Impostazioni avvisi (solo Windows)

In questo menu sono comprese le impostazioni relative agli avvisi di errore.

- **Avviso stampante:** Fornisce le impostazioni relative ai tempi di ricezione degli avvisi.
- **Avviso e-mail:** Fornisce le opzioni relative alla ricezione di avvisi tramite e-mail.
- **Cronologia avvisi:** Fornisce una cronologia degli avvisi relativi all'apparecchio e al toner.

Contabilità lavori

Fornisce un'interrogazione delle informazioni di quota dell'utente specificato per la Contabilità lavori. È possibile creare le informazioni di quota e applicarle agli apparecchi tramite il software per la contabilità lavori come SyncThru™ o CounThru™ per amministratori.

Utilizzo di Stato della stampante Samsung

Il programma Stato della stampante Samsung monitora e informa l'utente sullo stato dell'apparecchio.



- Disponibile solo per utenti Windows.
- La finestra Stato della stampante Samsung e il contenuto mostrato in questa Guida dell'utente possono differire a seconda dell'apparecchio o del sistema operativo utilizzato.
- Controllare quali sistemi operativi sono compatibili con il dispositivo utilizzato (vedere "Requisiti di sistema" a pagina 73).

Panoramica Stato della stampante Samsung

Se si verifica un errore durante il funzionamento, è possibile controllarlo da Stato della stampante Samsung. Stato della stampante Samsung viene installato automaticamente insieme al software apparecchio.

Inoltre, è possibile lanciare Stato della stampante Samsung manualmente. Accedere a **Preferenze stampa**, fare clic sulla scheda **Base** > pulsante **Stato stampante**.

Queste icone vengono visualizzate nella barra delle applicazioni di Windows:

Icona	Significato	Descrizione
	Normali	L'apparecchio è in modalità Pronta e non sono presenti errori o avvertenze.
	Attenzione	L'apparecchio si trova in uno stato che può condurre a un errore. Ad esempio il toner potrebbe essere scarso e quindi esaurirsi.
	Errore	L'apparecchio presenta almeno un errore.

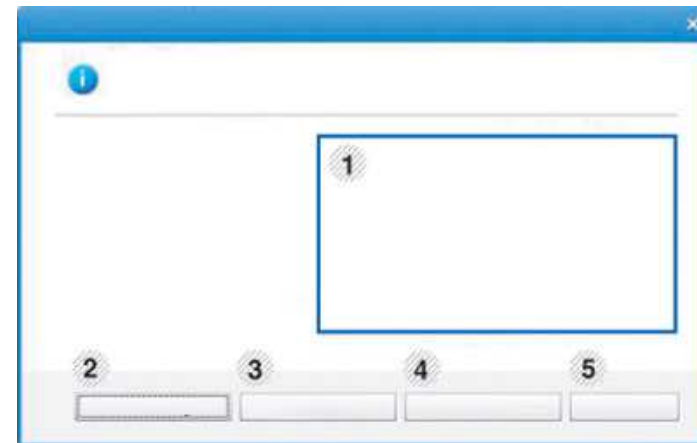

1	Livello del toner	Consente di verificare il livello del toner presente in ciascuna cartuccia. Il dispositivo e il numero delle cartucce di toner mostrato nella finestra precedente possono essere diversi a seconda del dispositivo in uso. Non tutti i dispositivi sono dotati di questa funzione.
---	--------------------------	--

Utilizzo di Stato della stampante Samsung

2	Opzione	È possibile configurare le impostazioni relative agli avvisi sui lavori di stampa.
3	Ordina materiali di consumo	È possibile ordinare online la cartuccia del toner di ricambio.
4	Guida utente	<p>È possibile consultare Guida dell'utente.</p> <div data-bbox="421 502 1079 785"> Questo pulsante apre la Risoluzione dei problemi quando si verifica un errore. È possibile aprire direttamente la sezione relativa alla risoluzione dei problemi nella Guida dell'utente.</div>
5	Chiudi	Chiudere la finestra.

Utilizzo di Unified Driver Configurator di Linux

Unified Driver Configurator è uno strumento progettato principalmente per la configurazione dei dispositivi. È necessario installare Unified Linux Driver per utilizzare Unified Driver Configurator (vedere “Installazione per Linux” a pagina 95).

Dopo aver installato il driver sul sistema Linux, l'icona Unified Driver Configurator sarà creata automaticamente sul desktop.

Apertura della Unified Driver Configurator

- 1** Fare doppio clic su **Unified Driver Configurator** sul desktop.
È anche possibile fare clic sull'icona del menu **Startup** e selezionare **Samsung Unified Driver > Unified Driver Configurator**.
- 2** Fare clic su ciascun pulsante a sinistra per visualizzare la finestra di configurazione corrispondente.

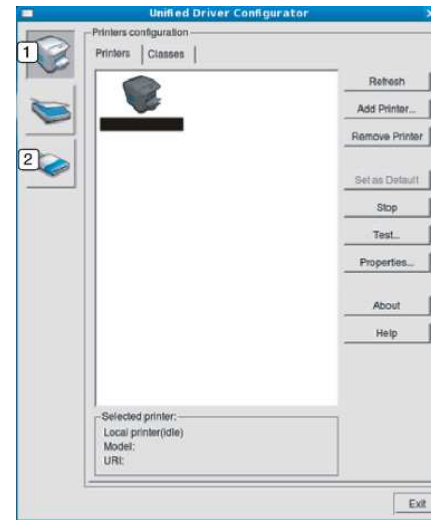

- 1** Printer Configuration
- 2** Port Configuration



Per utilizzare la guida in linea, fare clic su **Help**.

- 3** Dopo aver modificato le configurazioni, fare clic su **Exit** per chiudere **Unified Driver Configurator**.

Utilizzo di Unified Driver Configurator di Linux

Configurazione stampanti

Printers configuration contiene due schede: **Printers** e **Classes**.

Scheda Printers

Visualizzare la configurazione della stampante corrente del sistema facendo clic sul pulsante con l'icona a forma di stampante sul lato sinistro della finestra **Unified Driver Configurator**.

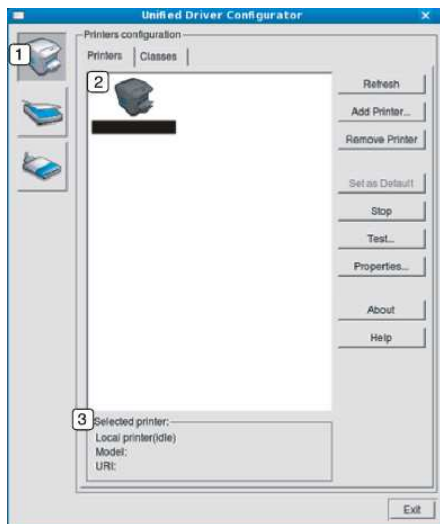

1 Consente di passare a **Printers configuration**.

2 Visualizza tutti gli apparecchi installati.

3 Visualizza lo stato, il nome modello e l'URI dell'apparecchio.

I pulsanti di controllo stampante sono i seguenti:

- **Refresh:** aggiorna l'elenco dei dispositivi disponibili.
- **Add Printer:** consente di aggiungere un nuovo dispositivo.
- **Remove Printer:** consente di rimuovere il dispositivo selezionato.
- **Set as Default:** consente di impostare il dispositivo selezionato come dispositivo predefinito.
- **Stop/Start:** consente di arrestare/avviare il dispositivo.
- **Test:** consente di stampare una pagina di prova per verificare che il dispositivo funzioni correttamente.
- **Properties:** Consente di visualizzare e modificare le proprietà della stampante.

Utilizzo di Unified Driver Configurator di Linux

Scheda Classes

Nella scheda Classes viene visualizzato l'elenco delle classi di dispositivi disponibili.



- | | |
|---|---|
| 1 | Visualizza tutte le classi di dispositivi. |
| 2 | Visualizza lo stato della classe e il numero di dispositivi inclusi nella classe. |

- **Refresh:** aggiorna l'elenco delle classi.
- **Add Class:** consente di aggiungere una nuova classe di dispositivi.
- **Remove Class:** consente di rimuovere la classe del dispositivo selezionato.

Ports configuration

In questa finestra è possibile visualizzare l'elenco delle porte disponibili, verificare lo stato di ciascuna di esse e rilasciare una porta che è rimasta bloccata nello stato occupato dopo che il relativo proprietario ha interrotto il lavoro per qualsiasi motivo.

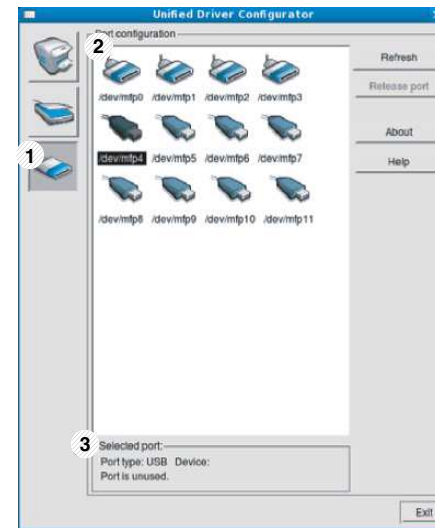

- | | |
|---|--|
| 1 | Consente di passare a Ports configuration . |
| 2 | Visualizza tutte le porte disponibili. |
| 3 | Visualizza il tipo di porta, il dispositivo collegato alla porta e lo stato. |

- **Refresh:** aggiorna l'elenco delle porte disponibili.
- **Release port:** consente di rilasciare la porta selezionata.



5. Risoluzione dei problemi

In questo capitolo vengono fornite informazioni utili sulle procedure da adottare in caso di errore.

- **Problemi di alimentazione della carta** 185
- **Problemi di alimentazione e connessione di cavi** 186
- **Problemi di stampa** 187
- **Problemi di qualità di stampa** 191
- **Problemi per il sistema operativo** 199



Problemi di alimentazione della carta

Condizione	Soluzioni suggerite
Inceppamento della carta durante la stampa.	Rimuovere la carta inceppata.
I fogli di carta aderiscono l'uno all'altro.	<ul style="list-style-type: none">• Controllare la capacità massima di carta del vassoio.• Assicurarsi di utilizzare il tipo di carta corretto.• Rimuovere la carta dal vassoio e fletterla o spiegarla a ventaglio.• La presenza di umidità può far sì che alcuni fogli di carta aderiscano l'uno all'altro.
Alcuni fogli non vengono prelevati.	È possibile che nel vassoio siano impilati tipi di carta diversi. Caricare carta di un unico tipo, formato e peso.
I fogli non vengono alimentati nel dispositivo.	<ul style="list-style-type: none">• Rimuovere qualsiasi ostacolo dalla parte interna del dispositivo.• La carta non è stata caricata correttamente. Rimuovere la carta dal vassoio e ricaricarla correttamente.• Il vassoio contiene troppa carta. Rimuovere la carta in eccesso dal vassoio.• La carta è troppo spessa. Utilizzare solo carta conforme alle specifiche previste per questo dispositivo.
La carta continua a incepparsi.	<ul style="list-style-type: none">• Il vassoio contiene troppa carta. Rimuovere la carta in eccesso dal vassoio. Se si sta stampando su materiali speciali, alimentare manualmente nel vassoio.• Viene utilizzato un tipo di carta non corretto. Utilizzare solo carta conforme alle specifiche previste per questo dispositivo.• Potrebbero esservi dei residui all'interno del dispositivo. Aprire il coperchio superiore e rimuovere eventuali residui.

Problemi di alimentazione e connessione di cavi

Condizione	Soluzioni suggerite
Il dispositivo non è alimentato, o il cavo fra il computer e il dispositivo non è collegato correttamente.	<ul style="list-style-type: none">• Collegare l'apparecchio prima all'alimentazione elettrica e premere il pulsante  (Accensione/Riattivazione) sul pannello di controllo.• Scollegare il cavo dell'apparecchio e ricollegarlo.

Problemi di stampa

Condizione	Causa probabile	Soluzioni suggerite
Il dispositivo non stampa.	Il dispositivo non è alimentato.	Controllare i collegamenti del cavo di alimentazione. Controllare l'interruttore e l'alimentazione.
	Il dispositivo non è selezionato come dispositivo predefinito.	Selezionare l'apparecchio come predefinito in Windows.
	Assicurarsi che nel dispositivo non sussistano le seguenti condizioni:	
	<ul style="list-style-type: none">• Il coperchio superiore non è chiuso. Chiudere il coperchio superiore.• La carta è inceppata. Rimuovere la carta inceppata (vedere “Rimozione della carta inceppata” a pagina 60).• Non è caricata carta. Caricare la carta (vedere “Caricamento della carta nel vassoio” a pagina 28).• La cartuccia del toner non è installata. Installazione della cartuccia del toner (vedere “Sostituzione della cartuccia del toner” a pagina 48).• Verificare che il coperchio e i fogli di protezione vengano rimossi dalla cartuccia del toner (vedere “Sostituzione della cartuccia del toner” a pagina 48).	
	Se si verifica un errore di sistema, rivolgersi all'assistenza tecnica.	
	Il cavo fra il computer e il dispositivo non è collegato correttamente.	Scollegare il cavo del dispositivo e ricollegarlo (vedere “Vista posteriore” a pagina 19).
	Il cavo fra il computer e il dispositivo è difettoso.	Se possibile, collegare il cavo a un altro computer che funzioni correttamente e stampare un lavoro. È anche possibile provare a utilizzare un altro cavo del dispositivo.
L'impostazione della porta non è corretta.	Controllare le impostazioni della stampante di Windows per assicurarsi che il lavoro di stampa venga inviato alla porta corretta. Se il computer ha più di una porta, assicurarsi che il dispositivo sia collegato alla porta corretta.	
Il dispositivo potrebbe essere configurato in modo non corretto.	Controllare le Preferenze stampa per verificare che tutte le impostazioni di stampa siano corrette.	

Problemi di stampa

Condizione	Causa probabile	Soluzioni suggerite
Il dispositivo non stampa.	Il driver della stampante potrebbe essere installato in modo non corretto.	Disinstallare e reinstallare il driver dell'apparecchio.
	Il dispositivo non funziona correttamente.	Controllare il messaggio visualizzato sul pannello di controllo per stabilire se il dispositivo indica un errore di sistema. Rivolgersi all'assistenza tecnica.
	Le dimensioni del documento sono eccessive, pertanto lo spazio sul disco rigido del computer è insufficiente per accedere al lavoro di stampa.	Aumentare lo spazio disponibile sul disco e ristampare il documento.
	Il vassoio di uscita è pieno.	Una volta rimossa la carta dal vassoio di uscita, il dispositivo riprende la stampa.
Il dispositivo seleziona i materiali di stampa dall'origine sbagliata.	L'opzione carta selezionata in Preferenze stampa potrebbe non essere corretta.	Per molte applicazioni software, la selezione dell'origine si effettua dalla scheda Carta in Preferenze stampa (vedere "Apertura delle preferenze di stampa" a pagina 35). Selezionare l'origine corretta. Consultare la guida del driver della stampante (vedere "Utilizzo della Guida" a pagina 37).
Il lavoro di stampa è eccessivamente lento.	Il lavoro di stampa potrebbe essere molto complesso.	Ridurre la complessità della pagina o modificare le impostazioni della qualità di stampa.
Metà della pagina rimane vuota.	L'orientamento della pagina potrebbe non essere corretto.	Modificare l'orientamento della pagina nell'applicazione (vedere "Apertura delle preferenze di stampa" a pagina 35). Consultare la guida del driver della stampante (vedere "Utilizzo della Guida" a pagina 37).
	Il formato della carta e le impostazioni relative non corrispondono.	Verificare che il formato carta nelle impostazioni del driver corrisponda alla carta nel vassoio. In alternativa, verificare che il formato carta nelle impostazioni del driver della stampante corrisponda alla carta selezionata nelle impostazioni del software utilizzato (vedere "Apertura delle preferenze di stampa" a pagina 35).

Problemi di stampa

Condizione	Causa probabile	Soluzioni suggerite
Il dispositivo stampa, ma il testo è sbagliato, incomprensibile o incompleto.	Il cavo del dispositivo è allentato o difettoso.	Scollegare il cavo del dispositivo e ricollegarlo. Provare con un lavoro di stampa che è già stato stampato con esito positivo. Se possibile, collegare il cavo e il dispositivo a un altro computer del cui funzionamento si è certi e stampare un lavoro. Provare a utilizzare un nuovo cavo del dispositivo.
	È stato selezionato il driver della stampante sbagliato.	Controllare il menu di selezione della stampante dell'applicazione per assicurarsi di avere selezionato il dispositivo corretto.
	L'applicazione software non funziona correttamente.	Provare a stampare un lavoro da un'altra applicazione.
	Il sistema operativo non funziona correttamente.	Uscire da Windows e riavviare il computer. Spegnerne il dispositivo e riaccenderlo.
Le pagine vengono stampate, ma sono vuote.	La cartuccia del toner è difettosa o il toner è esaurito.	Ridistribuire il toner, se opportuno. Se necessario, sostituire la cartuccia del toner. <ul style="list-style-type: none">• Vedere “Ridistribuzione del toner” a pagina 46.• Vedere “Sostituzione della cartuccia del toner” a pagina 48.
	Il file potrebbe contenere pagine vuote.	Controllare il file per assicurarsi che non contenga pagine vuote.
	Alcuni componenti, come il controller o la scheda, potrebbero essere difettosi.	Rivolgersi all'assistenza tecnica.
La stampante non stampa correttamente i file PDF. Mancano alcune parti della grafica, del testo o delle illustrazioni.	Incompatibilità tra il file PDF e i prodotti Acrobat.	La stampa del file PDF come immagine potrebbe consentire la stampa del file. Attivare Stampa come immagine dalle opzioni di stampa di Acrobat.  la stampa di un file PDF come immagine richiederà un tempo maggiore.

Problemi di stampa

Condizione	Causa probabile	Soluzioni suggerite
La qualità di stampa delle fotografie non è buona. Le immagini non sono nitide.	La risoluzione della fotografia è molto bassa.	Ridurre il formato della foto. Se si aumenta il formato della fotografia nell'applicazione, la risoluzione si riduce.
Prima della stampa, il dispositivo emette vapore vicino al vassoio di uscita.	L'uso di carta umida può provocare l'emissione di vapore durante la stampa.	Ciò non costituisce un problema. Continuare la stampa.
Il dispositivo non stampa su carta di formato speciale, ad esempio carta per fatturazione.	Il formato carta e le impostazioni del formato carta non corrispondono.	Impostare il formato carta corretto nell'opzione Personalizzato sulla scheda Carta delle Preferenze stampa (vedere “Apertura delle preferenze di stampa” a pagina 35).
La carta per fatturazione stampata è arricciata.	Le impostazioni del tipo di carta non corrispondono.	Cambiare l'opzione della stampante e riprovare. Passare a Preferenze stampa , fare clic sulla scheda Carta e impostare il tipo su Spessa (vedere “Apertura delle preferenze di stampa” a pagina 35).

Problemi di qualità di stampa

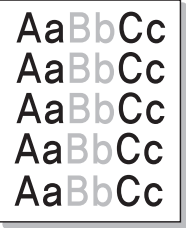
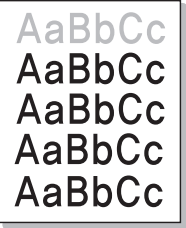

Se le parti interne del dispositivo sono sporche o se la carta è stata caricata in modo non corretto, potrebbe verificarsi una riduzione della qualità di stampa. Per risolvere il problema, consultare la tabella seguente.

Condizione	Soluzioni suggerite
Stampa chiara o sbiadita 	<ul style="list-style-type: none">• Se la stampa contiene strisce verticali bianche o aree sbiadite, il toner sta per esaurirsi. Ordinare una nuova cartuccia del toner, (vedere “Sostituzione della cartuccia del toner” a pagina 48).• Se continua a comparire una striscia verticale bianca o un'area sbiadita anche se il toner è sufficiente, aprire e chiudere lo sportello anteriore per 3 - 4 volte (vedere “Panoramica del dispositivo” a pagina 17).• È possibile che la carta non sia conforme alle specifiche; ad esempio, è troppo umida o troppo ruvida.• Se l'intera pagina risulta chiara, l'impostazione della risoluzione di stampa è troppo bassa oppure la modalità Risparmio toner è stata attivata. Regolare la risoluzione di stampa e disattivare la modalità Risparmio toner. Consultare la guida del driver della stampante.• Una combinazione di aree sbiadite o macchiate potrebbe indicare che la cartuccia del toner deve essere pulita. Pulire l'interno del dispositivo (vedere “Pulizia del dispositivo” a pagina 54).• La superficie della parte LSU all'interno del dispositivo potrebbe essere sporca. Pulire l'interno del dispositivo (vedere “Pulizia del dispositivo” a pagina 54). Se questi accorgimenti non consentono di risolvere il problema riscontrato, contattare l'assistenza tecnica.
La metà superiore della carta mostra una stampa più chiara rispetto al resto della carta 	<p>È possibile che il toner non aderisca correttamente al tipo di carta in uso.</p> <ul style="list-style-type: none">• Cambiare l'opzione della stampante e riprovare. Passare a Preferenze stampa, fare clic sulla scheda Carta e impostare il tipo su Riciclata (vedere “Apertura delle preferenze di stampa” a pagina 35).

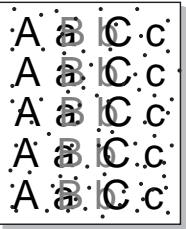
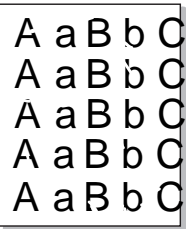
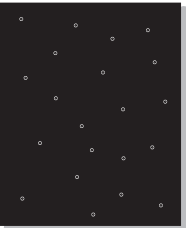
Problemi di qualità di stampa

Condizione	Soluzioni suggerite
<p>Macchie di toner</p> 	<ul style="list-style-type: none">• È possibile che la carta non sia conforme alle specifiche; ad esempio, la carta è troppo umida o troppo ruvida.• Il rullo di trasferimento potrebbe essere sporco. Pulire l'interno del dispositivo (vedere “Pulizia del dispositivo” a pagina 54).• Il percorso della carta potrebbe essere sporco. Rivolgersi all'assistenza tecnica (vedere “Pulizia del dispositivo” a pagina 54).
<p>Mancanza di toner</p> 	<p>Se la pagina presenta aree sbiadite, generalmente tondeggianti, in ordine casuale:</p> <ul style="list-style-type: none">• È possibile che sia stato caricato un foglio di carta difettoso. Provare a ristampare il lavoro.• Il contenuto di umidità della carta non è uniforme oppure la carta presenta macchie di umidità sulla superficie. Provare a stampare su una carta di marca diversa.• L'intera risma è difettosa. I processi di produzione possono fare sì che alcune aree rifiutino il toner. Provare con un tipo o una marca di carta diversi.• Cambiare l'opzione della stampante e riprovare. Passare a Preferenze stampa, fare clic sulla scheda Carta e impostare il tipo su Spessa o Più spessa (vedere “Apertura delle preferenze di stampa” a pagina 35). <p>Se questi accorgimenti non consentono di risolvere il problema riscontrato, contattare l'assistenza tecnica.</p>
<p>Punti bianchi</p> 	<p>Se sulla pagina vengono stampati dei punti bianchi, potrebbe verificarsi quanto segue.</p> <ul style="list-style-type: none">• La carta è troppo ruvida e molta sporcizia è caduta all'interno dell'apparecchio, quindi il rullo trasferimento potrebbe essere sporco. Pulire l'interno del dispositivo (vedere “Pulizia del dispositivo” a pagina 54).• Il percorso della carta potrebbe essere sporco. Pulire l'interno del dispositivo (vedere “Pulizia del dispositivo” a pagina 54). <p>Se questi accorgimenti non consentono di risolvere il problema riscontrato, contattare l'assistenza tecnica.</p>

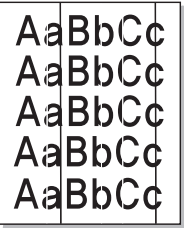
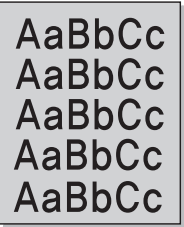
Problemi di qualità di stampa

Condizione	Soluzioni suggerite
Linee verticali  AaBbCc AaBbCc AaBbCc AaBbCc AaBbCc	<p>Se nella pagina vengono stampate strisce nere verticali:</p> <ul style="list-style-type: none">• La superficie (parte del tamburo) della fotounità all'interno della macchina si è probabilmente graffiata. Rimuovere la cartuccia del toner e installarne una nuova (vedere “Sostituzione della fotounità” a pagina 52). <p>Se nella pagina vengono stampate strisce bianche verticali:</p> <ul style="list-style-type: none">• La superficie della parte LSU all'interno del dispositivo potrebbe essere sporca. Pulire l'interno del dispositivo (vedere “Pulizia del dispositivo” a pagina 54). Se questi accorgimenti non consentono di risolvere il problema riscontrato, contattare l'assistenza tecnica.
Sfondo in bianco e nero  AaBbCc AaBbCc AaBbCc AaBbCc AaBbCc	<p>Se la quantità di ombreggiatura di sfondo diventa inaccettabile, procedere come segue.</p> <ul style="list-style-type: none">• Utilizzare carta di peso minore.• Controllare le condizioni ambientali: condizioni molto secche o un alto livello di umidità (superiore all'80% di umidità relativa) possono far aumentare la quantità di ombreggiatura di sfondo.• Rimuovere la vecchia fotounità e installarne una nuova (vedere “Sostituzione della fotounità” a pagina 52).• Ridistribuire uniformemente il toner (vedere “Ridistribuzione del toner” a pagina 46).
Sbavature di toner  AaBbCc AaBbCc AaBbCc AaBbCc AaBbCc	<ul style="list-style-type: none">• Pulire l'interno del dispositivo (vedere “Sostituzione della cartuccia del toner” a pagina 48).• Controllare il tipo e la qualità della carta.• Rimuovere la vecchia fotounità e installarne una nuova (vedere “Sostituzione della fotounità” a pagina 52).

Problemi di qualità di stampa

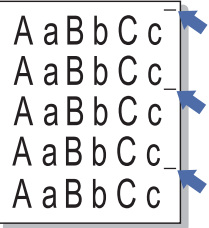
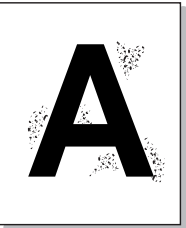
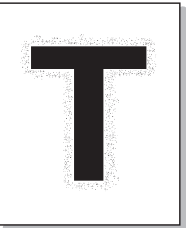
Condizione	Soluzioni suggerite
<p data-bbox="49 268 383 304">Difetti verticali ripetuti</p> 	<p data-bbox="504 268 1518 304">Se sul lato stampato della pagina vi sono segni ripetuti a intervalli regolari:</p> <ul data-bbox="504 325 2186 544" style="list-style-type: none"><li data-bbox="504 325 2186 400">• La fotounità potrebbe essere danneggiata. Se si continua a riscontrare lo stesso problema, rimuovere la fotounità e installarne una nuova (vedere “Sostituzione della fotounità” a pagina 52).<li data-bbox="504 416 2186 491">• Su alcuni componenti del dispositivo potrebbe essersi depositato del toner. Se il difetto si presenta sul retro della pagina, il problema dovrebbe risolversi da solo dopo alcune pagine.<li data-bbox="504 507 1621 544">• Il gruppo fusore potrebbe essere danneggiato. Rivolgersi all'assistenza tecnica.
<p data-bbox="49 608 383 644">Sfondo stampato male</p> 	<p data-bbox="504 608 1809 644">Uno sfondo stampato male è la conseguenza di residui di toner distribuiti sulla pagina stampata.</p> <ul data-bbox="504 665 2186 995" style="list-style-type: none"><li data-bbox="504 665 2186 740">• La carta potrebbe essere troppo umida. Provare a stampare con un diverso lotto di carta. Non aprire le confezioni di carta finché non è necessario, in modo che la carta non assorba troppa umidità.<li data-bbox="504 756 2186 906">• Se questo problema interessa l'intera superficie di una pagina stampata, regolare la risoluzione di stampa dall'applicazione software o nella finestra Preferenze stampa (vedere “Apertura delle preferenze di stampa” a pagina 35). Assicurarsi che sia selezionato il tipo carta corretto. Ad esempio: Se si seleziona Carta più spessa, ma si utilizza effettivamente Carta normale può verificarsi un sovraccarico, causando problemi alla qualità della copia.<li data-bbox="504 922 2186 995">• Se si sta utilizzando una cartuccia di toner nuova, ridistribuire innanzitutto il toner (vedere “Ridistribuzione del toner” a pagina 46).
<p data-bbox="49 1026 454 1145">Particelle di toner attorno a caratteri in grassetto o immagini</p> 	<p data-bbox="504 1026 1496 1062">È possibile che il toner non aderisca correttamente al tipo di carta in uso.</p> <ul data-bbox="504 1083 2186 1246" style="list-style-type: none"><li data-bbox="504 1083 2186 1158">• Cambiare l'opzione della stampante e riprovare. Passare a Preferenze stampa, fare clic sulla scheda Carta e impostare il tipo su Riciclata (vedere “Apertura delle preferenze di stampa” a pagina 35).<li data-bbox="504 1174 2186 1246">• Assicurarsi che sia selezionato il tipo carta corretto. Ad esempio: Se si seleziona Carta più spessa, ma si utilizza effettivamente Carta normale può verificarsi un sovraccarico, causando problemi alla qualità della copia.

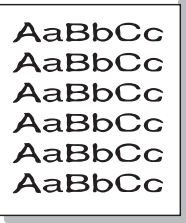
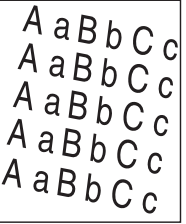
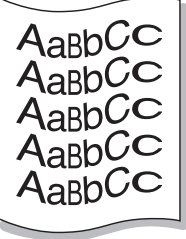

Problemi di qualità di stampa

Condizione	Soluzioni suggerite
<p>Caratteri stampati male</p> 	<ul style="list-style-type: none">• Se i caratteri non vengono stampati correttamente, producendo immagini vuote, la risma di carta potrebbe essere troppo liscia. Provare a stampare su una carta diversa.
<p>Pagina inclinata</p> 	<ul style="list-style-type: none">• Assicurarsi che la carta sia caricata correttamente.• Controllare il tipo e la qualità della carta.• Verificare che le guide non siano troppo strette o troppo lente rispetto alla risma di carta.
<p>Arricciature o onde</p> 	<ul style="list-style-type: none">• Assicurarsi che la carta sia caricata correttamente.• Controllare il tipo e la qualità della carta. Le alte temperature e l'umidità possono fare arricciare la carta.• Capovolgere la risma di carta nel vassoio di entrata. Provare anche a ruotare la carta di 180° nel vassoio.

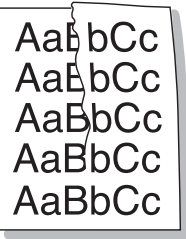
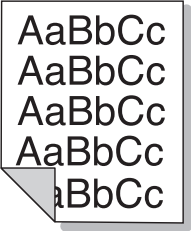
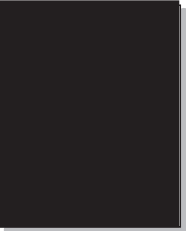
Problemi di qualità di stampa

Condizione	Soluzioni suggerite
<p>Pieghe o grinze</p> 	<ul style="list-style-type: none">• Assicurarsi che la carta sia caricata correttamente.• Controllare il tipo e la qualità della carta.• Capovolgere la risma di carta nel vassoio di entrata. Provare anche a ruotare la carta di 180° nel vassoio.
<p>Retro dei fogli stampati sporco</p> 	<ul style="list-style-type: none">• Controllare se vi sono perdite di toner. Pulire l'interno del dispositivo (vedere "Pulizia del dispositivo" a pagina 54).
<p>Colore pieno o pagine nere</p> 	<ul style="list-style-type: none">• La fotounità potrebbe non essere installata correttamente. Rimuovere la fotounità, quindi reinserirla.• La fotounità potrebbe essere difettosa. Rimuovere la fotounità e installarne una nuova (vedere "Sostituzione della fotounità" a pagina 52).• Potrebbe essere necessario riparare l'apparecchio. Rivolgersi all'assistenza tecnica.

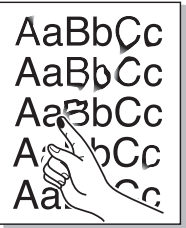
Problemi di qualità di stampa

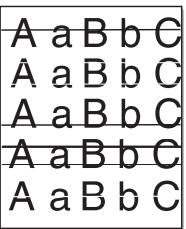
Condizione	Soluzioni suggerite
<p>Spargimenti di toner</p> 	<ul style="list-style-type: none">• Pulire l'interno del dispositivo (vedere "Pulizia del dispositivo" a pagina 54).• Controllare il tipo e la qualità della carta.• Rimuovere la fotounità e installarne una nuova (vedere "Sostituzione della fotounità" a pagina 52). <p>Se il problema persiste, potrebbe essere necessario riparare il dispositivo. Rivolgersi all'assistenza tecnica.</p>
<p>Vuoti nei caratteri</p> 	<p>I vuoti nei caratteri sono aree bianche all'interno dei caratteri che invece dovrebbero essere nere:</p> <ul style="list-style-type: none">• È possibile che si stia stampando sul lato sbagliato della carta. Rimuovere la carta a capovolgerla.• La carta potrebbe non soddisfare le specifiche.
<p>Strisce orizzontali</p> 	<p>Se vengono stampate strisce nere o macchie allineate orizzontalmente:</p> <ul style="list-style-type: none">• La fotounità potrebbe non essere installata correttamente. Rimuovere la fotounità, quindi reinserirla.• La fotounità potrebbe essere difettosa. Rimuovere la fotounità e installarne una nuova (vedere "Sostituzione della fotounità" a pagina 52). <p>Se il problema persiste, potrebbe essere necessario riparare l'apparecchio. Rivolgersi all'assistenza tecnica.</p>

Problemi di qualità di stampa

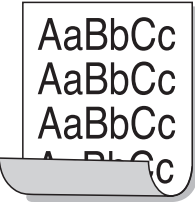
Condizione	Soluzioni suggerite
<p>Pieghe</p> 	<p>Se la carta stampata è arricciata oppure non viene alimentata nel dispositivo:</p> <ul style="list-style-type: none">• Capovolgere la risma di carta nel vassoio di entrata. Provare anche a ruotare la carta di 180° nel vassoio.• Cambiare l'opzione della carta della stampante e riprovare. Passare a Preferenze stampa, fare clic sulla scheda Carta e impostare il tipo su Sottile (vedere "Apertura delle preferenze di stampa" a pagina 35).
<ul style="list-style-type: none">• Su alcuni fogli viene visualizzata un'immagine sconosciuta• Spargimenti di toner• Le stampe sono chiare o contaminate	<p>Probabilmente il dispositivo viene usato ad un'altitudine di 1.000 m o superiore. L'altezza elevata può influenzare negativamente la qualità di stampa, con tracce di toner non fissato o immagini poco leggibili. Cambiare l'impostazione dell'altitudine corretta dell'apparecchio (vedere "Regolazione dell'altitudine" a pagina 154).</p>

Problemi per il sistema operativo

Problemi comuni di Windows

Condizione	Soluzioni suggerite
Durante l'installazione viene visualizzato il messaggio "File in uso".	Chiudere tutte le applicazioni software. Rimuovere tutte le applicazioni software dal gruppo di avvio, quindi riavviare Windows. Reinstallare il driver della stampante.
Vengono visualizzati i messaggi "Errore di protezione generale", "Eccezione OE", "Spool32" oppure "Operazione non valida".	Chiudere tutte le altre applicazioni, riavviare Windows e provare nuovamente a stampare.
Vengono visualizzati i messaggi "Errore di stampa", "Errore di timeout della stampante".	Questi messaggi potrebbero venire visualizzati durante la stampa. Attendere finché il dispositivo non termina la stampa. Se il messaggio viene visualizzato nella modalità Pronta oppure al termine della stampa, controllare il collegamento e/o se si è verificato un errore.



Per ulteriori informazioni sui messaggi di errore di Windows, fare riferimento alla guida dell'utente di Microsoft Windows in dotazione con il computer.

Problemi per il sistema operativo

Problemi comuni in Mac

Condizione	Soluzioni suggerite
La stampante non stampa correttamente i file PDF. Mancano alcune parti della grafica, del testo o delle illustrazioni.	<p>La stampa del file PDF come immagine potrebbe consentire la stampa del file. Attivare Stampa come immagine dalle opzioni di stampa di Acrobat.</p> <p> la stampa di un file PDF come immagine richiederà un tempo maggiore.</p>
Alcune lettere non vengono visualizzate normalmente durante la stampa della pagina di copertina.	<p>Mac OS non riesce a creare i caratteri durante la stampa della copertina. L'alfabeto inglese e i numeri vengono visualizzati normalmente nella pagina di copertina.</p>
Quando si stampa un documento in Mac con Acrobat Reader 6.0 o versione più recente, i colori vengono stampati in maniera non corretta.	<p>Assicurarsi che l'impostazione della risoluzione nel driver del dispositivo corrisponda a quella in Acrobat Reader.</p>



Per ulteriori informazioni sui messaggi di errore in Mac, fare riferimento alla Guida dell'utente di Mac in dotazione con il computer.

Problemi per il sistema operativo

Problemi comuni di Linux

Condizione	Soluzioni suggerite
Il dispositivo non stampa.	<ul style="list-style-type: none">• Controllare che nel sistema sia installato il driver della stampante. Aprire Unified Driver Configurator e passare alla scheda Printers nella finestra Printers configuration per visualizzare l'elenco delle stampanti disponibili. Assicurarsi che nell'elenco sia visualizzato il proprio dispositivo. Se il dispositivo non è presente nell'elenco, aprire Add new printer wizard per impostarlo.• Assicurarsi che il dispositivo sia acceso. Aprire Printers configuration e selezionare il proprio dispositivo dall'elenco delle stampanti. Esaminare la descrizione nel riquadro Selected printer. Se lo stato contiene la stringa Stopped, premere il pulsante Start. A questo punto, la stampante dovrebbe riprendere a funzionare normalmente. Lo stato "stopped" potrebbe attivarsi quando si verificano alcuni problemi di stampa.• Controllare se l'applicazione dispone di una speciale opzione di stampa, come "-oraw". Se l'opzione "-oraw" è specificata nel parametro della riga di comando, rimuoverla per stampare correttamente. Per il front-end Gimp, selezionare "Stampa" -> "Configura stampante" e modificare il parametro della riga di comando nell'opzione di comando.
Alcune immagini a colori sono completamente nere.	Questo è un difetto conosciuto di Ghostscript (fino al GNU Ghostscript versione 7.05) quando lo spazio colore di base del documento è costituito dallo spazio colore indicizzato ed è convertito mediante lo spazio colore CIE. Poiché Postscript utilizza lo spazio colore CIE per il sistema di abbinamento dei colori, è opportuno aggiornare Ghostscript nel sistema almeno a GNU Ghostscript versione 7.06 o superiore. Le versioni recenti di Ghostscript sono disponibili nel sito www.ghostscript.com .
Alcune immagini a colori vengono stampate in un colore imprevisto.	Questo è un difetto conosciuto di Ghostscript (fino al GNU Ghostscript versione 7.xx) quando lo spazio colore di base del documento è costituito dallo spazio colore indicizzato ed è convertito mediante lo spazio colore CIE. Poiché Postscript utilizza lo spazio colore CIE per il sistema di abbinamento dei colori, è opportuno aggiornare Ghostscript nel sistema almeno a GNU Ghostscript versione 8.xx o superiore. Le versioni recenti di Ghostscript sono disponibili nel sito www.ghostscript.com .
Il dispositivo non stampa pagine intere, ma solo mezza pagina.	Questo è un problema noto che si verifica quando un dispositivo a colori viene utilizzato con la versione 8.51 o precedente di Ghostscript, il sistema operativo Linux a 64 bit, ed è stato segnalato a bugs.ghostscript.com con l'identificativo Ghostscript Bug 688252. Il problema viene risolto nell' AFPL Ghostscript v. 8.52 o superiore. Per risolvere questo problema, scaricare l'ultima versione di AFPL Ghostscript dal sito http://sourceforge.net/projects/ghostscript/ e installarla.

Problemi per il sistema operativo

Condizione	Soluzioni suggerite
Durante la stampa di un documento viene visualizzato il messaggio di errore "Cannot open port device file".	Evitare di modificare i parametri del lavoro di stampa (ad esempio tramite LPR GUI) quando è in corso un lavoro di stampa. Versioni note del server CUPS interrompono il lavoro di stampa ogni volta che vengono modificate le opzioni di stampa e poi tentano di riavviare il lavoro dall'inizio. Poiché Unified Linux Driver blocca la porta mfp durante la stampa, l'arresto improvviso del driver lascia la porta bloccata, quindi non disponibile per i lavori di stampa successivi. In questo caso, provare a rilasciare la porta selezionando Release port nella finestra Port configuration .



Per ulteriori informazioni sui messaggi di errore di Linux, fare riferimento alla Guida dell'utente di Linux in dotazione con il computer.



Guida rapida per l'utente di Windows 8

In questo capitolo vengono illustrate le funzioni specifiche del SO Windows 8. Questo capitolo è rivolto agli utenti che utilizzano Windows 8.

- **Comprensione della schermata** 204
- **Requisiti di sistema** 205
- **Installazione del driver in locale** 206
- **Istallazione dei driver sulla rete** 208
- **Istallazione dei driver sulla rete wireless** 210
- **Disinstallazione del driver** 212
- **Utilizzo di Samsung Printer Experience** 213
- **Accesso agli strumenti di gestione** 220
- **Installazione degli accessori** 221
- **Sol problemi** 222



- La schermata può essere leggermente diversa in base al modello o all'interfaccia in uso.
- Dal momento che questa guida è stata preparata in base a Windows 8, è possibile che alcune istruzioni varino in base alla versione. Inoltre, può essere modificata senza preavviso.

Comprensione della schermata

Windows 8 fornisce sia la nuova modalità di schermata **Avvio** che la modalità schermata **Desktop** del SO esistente.

Schermata Avvio



Schermata Desktop



Requisiti di sistema

Sistema operativo	Requisiti (consigliati)		
	CPU	RAM	Spazio su disco disponibile
Windows® 8	Processore Intel® Pentium® IV 1 GHz a 32 o 64 bit o più avanzato	1 GB (2 GB)	16 GB
	<ul style="list-style-type: none">• Supporto per immagini DirectX® 9 con memoria da 128 MB (per attivare il tema Aero).• Unità DVD-R/W		

Installazione del driver in locale

Un dispositivo locale è un dispositivo collegato direttamente al computer mediante un cavo.



- Utilizzare solamente un cavo USB che non superi 3 metri di lunghezza.
- L'app **Samsung Printer Experience** può essere usata nella schermata **Avvio** quando è installato il driver V4. Il driver V4 viene automaticamente scaricato dagli aggiornamenti di Windows se il computer è collegato a Internet. In caso contrario, è possibile scaricare manualmente il driver V4 dal sito Web Samsung, www.samsung.com > trova il prodotto > Supporto o Download.
- Se si installa il driver usando il CD del software fornito, il driver V4 non viene installato. Se si desidera usare il driver V4 nella schermata **Desktop**, è possibile scaricarlo dal sito Web Samsung, www.samsung.com > trova il prodotto > Supporto o Download).



- Se si desidera installare gli strumenti di gestione stampante di Samsung, è necessario installarli usando il CD del software fornito (vedere “Dalla schermata Desktop” a pagina 207).
- L'app Samsung Printer Experience può essere scaricata da **Windows Store**. Per usare il Windows **Store(Store)** è necessario avere un account Microsoft.
 - 1 Da **Charms(Accesso)**, selezionare **Cerca**.
 - 2 Fare clic su **Store(Store)**.
 - 3 Eseguire la ricerca e fare clic su **Samsung Printer Experience**.
 - 4 Fare clic su **Installa**.

Dalla schermata Avvio

- 1 Assicurarsi che il computer sia collegato a Internet e accesa.
- 2 Accertarsi che il dispositivo sia acceso.
- 3 Collegare il computer e la macchina tramite un cavo USB.
Il driver viene automaticamente installato da **Windows Update**.

Installazione del driver in locale

Dalla schermata Desktop



Se si installa il driver usando il CD del software fornito, non è possibile usare il driver installato dalla schermata **Avvio**.

- 1 Inserire il CD del software in dotazione nell'unità CD-ROM.

Se la finestra di installazione non viene visualizzata, da **Charms(Accesso)**, selezionare **Cerca > Apps(Apps)** e cercare **Esegui**. Digitare X:\Setup.exe sostituendo la "X" con la lettera che rappresenta l'unità CD-ROM e selezionare **OK**.



Se viene visualizzata la finestra "**Toccare per scegliere cosa succede con il disco**", fare clic sulla finestra e selezionare **Run Setup.exe**.

- 2 Leggere e accettare il contratto di installazione nella finestra di installazione. Fare quindi clic su **Avanti**.
- 3 Selezionare **Collegamento USB** nella schermata **Tipo di connessione stampante**. Fare quindi clic su **Avanti**.
- 4 Seguire le istruzioni presentate dalla finestra di installazione.

Istallazione dei driver sulla rete



- Alcune funzioni e articoli opzionali potranno non essere disponibili a seconda dei modelli e Paesi (vedere “Funzioni per modello” a pagina 6).
- I dispositivi che non supportano il collegamento in rete non potranno utilizzare questa funzione (vedere “Vista posteriore” a pagina 19).
- L'app **Samsung Printer Experience** può essere usata nella schermata **Avvio** quando è installato il driver V4. Il driver V4 viene automaticamente scaricato dagli aggiornamenti di Windows se il computer è collegato a Internet. In caso contrario, è possibile scaricare manualmente il driver V4 dal sito Web Samsung, www.samsung.com > trova il prodotto > Supporto o Download.
- Se si installa il driver usando il CD del software fornito, il driver V4 non viene installato. Se si desidera usare il driver V4 nella schermata **Desktop**, è possibile scaricarlo dal sito Web Samsung, www.samsung.com > trova il prodotto > Supporto o Download).

Dalla schermata Avvio

- 1** Assicurarsi che il dispositivo sia collegato alla rete e che sia acceso. Inoltre, è necessario aver impostato l'indirizzo IP dell'apparecchio (vedere “Impostazione dell'indirizzo IP” a pagina 99).
- 2** Da **Charms(Accesso)**, selezionare **Impostazioni > Modifica delle impostazioni PC > Dispositivi**.

- 3** Fare clic su **Aggiungi un dispositivo**.

I dispositivi rilevati verranno visualizzati sullo schermo.

- 4** Fare clic sul nome modello o sul nome host che si desidera usare.



- Dal pannello di controllo del dispositivo è possibile stampare un Rapporto di configurazione della rete con il nome host corrente del dispositivo (vedere “Stampa del rapporto di configurazione della rete” a pagina 138).
- Se si desidera installare gli strumenti di gestione stampante di Samsung, è necessario installarli usando il CD del software fornito (vedere “Dalla schermata Desktop” a pagina 207).
- L'app Samsung Printer Experience può essere scaricata da **Windows Store**. Per usare il Windows **Store(Store)** è necessario avere un account Microsoft.
 - 1** Da **Charms(Accesso)**, selezionare **Cerca**.
 - 2** Fare clic su **Store(Store)**.
 - 3** Eseguire la ricerca e fare clic su **Samsung Printer Experience**.
 - 4** Fare clic su **Installa**.

- 5** Il driver viene automaticamente installato da **Windows Update**.

Istallazione dei driver sulla rete

Dalla schermata Desktop



Se si installa il driver usando il CD del software fornito, non è possibile usare il driver installato dalla schermata **Avvio**.

- 1** Assicurarsi che il dispositivo sia collegato alla rete e che sia acceso. Inoltre, è necessario aver impostato l'indirizzo IP dell'apparecchio (vedere "Impostazione dell'indirizzo IP" a pagina 99).
- 2** Inserire il CD del software in dotazione nell'unità CD-ROM.
Se la finestra di installazione non viene visualizzata, da **Charms(Accesso)**, selezionare **Cerca > Apps(Apps)** e cercare **Esegui**. Digitare X:\Setup.exe sostituendo la "X" con la lettera che rappresenta l'unità CD-ROM e selezionare **OK**.



Se viene visualizzata la finestra "**Toccare per scegliere cosa succede con il disco**", fare clic sulla finestra e selezionare **Run Setup.exe**.

- 3** Leggere e accettare il contratto di installazione nella finestra di installazione. Fare quindi clic su **Avanti**.
- 4** Selezionare **Collegamento di rete** nella schermata **Tipo di connessione stampante**.

- 5** Seguire le istruzioni presentate dalla finestra di installazione.

Installazione dei driver sulla rete wireless



- L'app **Samsung Printer Experience** può essere usata nella schermata **Avvio** quando è installato il driver V4. Il driver V4 viene automaticamente scaricato dagli aggiornamenti di Windows se il computer è collegato a Internet. In caso contrario, è possibile scaricare manualmente il driver V4 dal sito Web Samsung, www.samsung.com > trova il prodotto > Supporto o Download.
- Se si installa il driver usando il CD del software fornito, il driver V4 non viene installato. Se si desidera usare il driver V4 nella schermata **Desktop**, è possibile scaricarlo dal sito Web Samsung, www.samsung.com > trova il prodotto > Supporto o Download).
- La rete wireless deve essere configurata usando il CD del software fornito nella modalità schermata Desktop.
- Se si utilizza un computer senza CD-ROM, è possibile impostare la rete wireless dal pannello di controllo del dispositivo (vedere "Impostazione di rete wireless" a pagina 112).

Dalla schermata Avvio

- 1** Dopo aver completato la connessione di rete wireless, è necessario installare il driver del dispositivo per stampare da un'applicazione.
- 2** Da **Charms(Accesso)**, selezionare **Impostazioni > Modifica delle impostazioni PC > Dispositivi**.
- 3** Fare clic su **Aggiungi un dispositivo**.
I dispositivi rilevati verranno visualizzati sullo schermo.

- 4** Fare clic sul nome modello o sul nome host che si desidera usare.



Dal pannello di controllo del dispositivo è possibile stampare un Rapporto di configurazione della rete con il nome host corrente del dispositivo (vedere "Stampa del rapporto di configurazione della rete" a pagina 138).

- 5** Il driver viene automaticamente installato da **Windows Update**.



- Se si desidera installare gli strumenti di gestione stampante di Samsung, è necessario installarli usando il CD del software fornito (vedere "Dalla schermata Desktop" a pagina 207).
- L'app Samsung Printer Experience può essere scaricata da **Windows Store**. Per usare il **Windows Store(Store)** è necessario avere un account Microsoft.
 - 1** Da **Charms(Accesso)**, selezionare **Cerca**.
 - 2** Fare clic su **Store(Store)**.
 - 3** Eseguire la ricerca e fare clic su **Samsung Printer Experience**.
 - 4** Fare clic su **Installa**.

Installazione dei driver sulla rete wireless

Dalla schermata Desktop



Se si installa il driver usando il CD del software fornito, non è possibile usare il driver installato dalla schermata **Avvio**.

- 1 Accendere computer, punto di accesso e dispositivo.
- 2 Inserire il CD del software in dotazione nell'unità CD-ROM.

Se la finestra di installazione non viene visualizzata, da **Charms(Accesso)**, selezionare **Cerca > Apps(Apps)** e cercare **Esegui**. Digitare X:\Setup.exe sostituendo la "X" con la lettera che rappresenta l'unità CD-ROM e selezionare **OK**.



Se viene visualizzata la finestra "**Toccare per scegliere cosa succede con il disco**", fare clic sulla finestra e selezionare **Run Setup.exe**.

- 3 Leggere e accettare il contratto di installazione nella finestra di installazione. Fare quindi clic su **Avanti**.
- 4 Seguire le istruzioni presentate dalla finestra di installazione.



Per l'impostazione o l'installazione dei driver wireless, fare riferimento al capitolo dedicato all'impostazione della rete wireless (vedere "Impostazione di rete wireless" a pagina 112).

Disinstallazione del driver

Dalla schermata Start

- 1 Assicurarsi che il dispositivo sia collegato al computer e sia acceso.
- 2 Fare clic sulla scheda **Disinstallare il software per stampanti Samsung** nella schermata **Avvio**.
- 3 Seguire le istruzioni visualizzate nella finestra.



- Se non si riesce a trovare la scheda Samsung Printer Software, disinstallare dalla modalità schermata Desktop (vedere “Dalla schermata Desktop” a pagina 212).
- Se si desidera disinstallare gli strumenti di gestione della stampante Samsung, dalla schermata **Avvio**, fare clic con il tasto destro sull'app > **Disinstalla** > fare clic con il tasto destro sul programma che si desidera eliminare > **Disinstalla** e seguire le istruzioni visualizzate.

Dalla schermata Desktop

- 1 Da Charms, selezionare **Cerca > Apps(Apps)**.
- 2 Ricercare e fare clic su **Pannello di controllo**.
- 3 Fare clic su **Programmi e funzionalità**.
- 4 Fare clic con il pulsante destro del mouse sul driver che si desidera disinstallare e selezionare **Disinstalla**.
- 5 Seguire le istruzioni visualizzate nella finestra.

Utilizzo di Samsung Printer Experience

Samsung Printer Experience è un'applicazione Samsung che riunisce le impostazioni del dispositivo Samsung e la gestione del dispositivo in un'unica posizione. L'utente può impostare le impostazioni del dispositivo, ordinare le parti di ricambio, aprire le guide alla risoluzione dei problemi, visitare il sito Web Samsung e controllare le informazioni del dispositivo collegato. Questa applicazione viene automaticamente scaricata da Windows **Store(Store)** se il dispositivo è collegato a un computer con una connessione Internet.

Cenni sulla Samsung Printer Experience

Per aprire l'applicazione,

Dalla schermata **Avvio**, selezionare la scheda **Samsung Printer Experience**

Experience ().

L'interfaccia **Samsung Printer Experience** comprende svariate funzioni utili, come illustrato nella tabella che segue:



La schermata può variare a seconda del modello utilizzato.

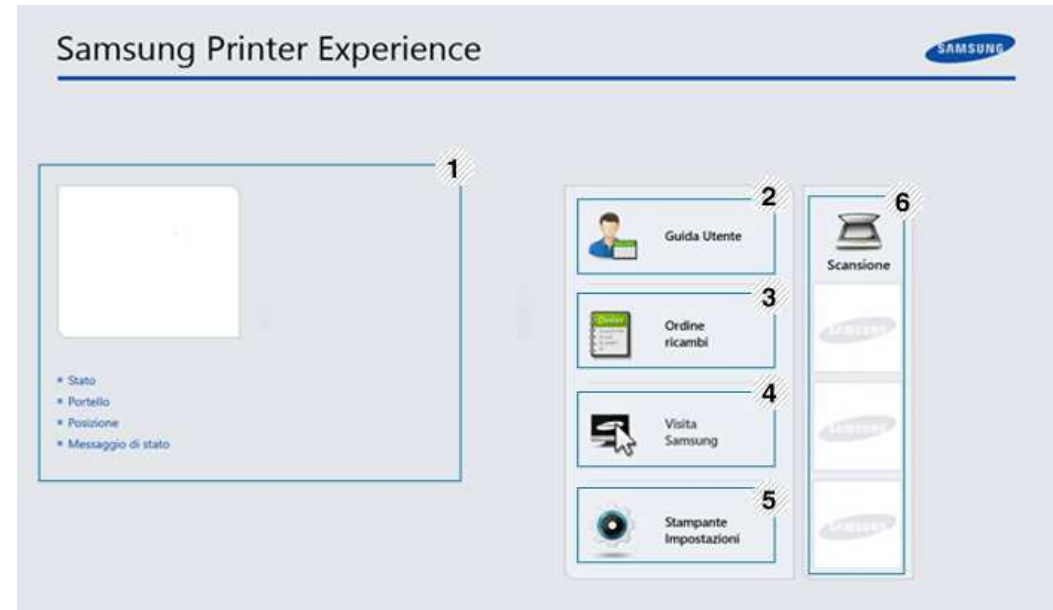

1	Informazioni stampante	Quest'area fornisce informazioni generali sull'apparecchio. È possibile controllare le informazioni, quali lo stato del dispositivo, l'indirizzo IP e il livello di toner rimanente.
---	-------------------------------	--

Utilizzo di Samsung Printer Experience

2	Guida Utente	<p>È possibile consultare Guida dell'utente. Per usare questa funzione è necessario essere collegati a Internet.</p> <p> Questo pulsante apre la Risoluzione dei problemi quando si verifica un errore. È possibile aprire direttamente la sezione relativa alla risoluzione dei problemi nella guida dell'utente.</p>
3	Ordine ricambi	<p>Fare clic su questo pulsante per ordinare online le cartucce di ricambio del toner. Per usare questa funzione è necessario essere collegati a Internet.</p>
4	Visita Samsung	<p>Collegamenti al sito Web della stampante Samsung. Per usare questa funzione è necessario essere collegati a Internet.</p>
5	Stampante Impostazioni	<p>È possibile configurare varie impostazioni quali l'impostazione del dispositivo, della carta, del layout, dell'emulazione, della rete e delle informazioni di stampa tramite SyncThru™ Web Service. Il dispositivo deve essere collegato a una rete. Questo pulsante viene disabilitato se il dispositivo è collegato tramite un cavo USB.</p>

6	Elenco dispositivi e Ultima immagine acquisita	<p>L'elenco di digitalizzazione visualizza i dispositivi che supportano Samsung Printer Experience. Sotto il dispositivo, è possibile vedere le ultime immagini acquisite. Il dispositivo deve essere collegato a una rete per la scansione da qui. Questa sezione è rivolta agli utenti con stampanti multifunzione.</p>
---	---	--

Aggiunta/rimozione di stampanti

Se non sono state aggiunte stampanti a **Samsung Printer Experience**, oppure per aggiungere/eliminare una stampante, attenersi alle istruzioni riportate di seguito.



È possibile aggiungere/eliminare solo stampanti connesse in rete.



Aggiunta di una stampante

- 1 Da **Charms(Accesso)**, selezionare **Impostazioni**.
Oppure, fare clic con il pulsante destro del mouse sulla pagina **Samsung Printer Experience** e selezionare **Impostazioni**.
- 2 Selezionare **Aggiungi stampante**

Utilizzo di Samsung Printer Experience

- 3 Selezionare la stampante da aggiungere.
È possibile visualizzare la stampante aggiunta.



Se viene visualizzato il contrassegno , è possibile fare clic su  per aggiungere le stampanti.

Eliminazione di una stampante

- 1 Da **Charms(Accesso)**, selezionare **Impostazioni**.
Oppure, fare clic con il pulsante destro del mouse sulla pagina **Samsung Printer Experience** e selezionare **Impostazioni**.
- 2 Selezionare **Rimuovi stampante**
- 3 Selezionare la stampante da eliminare.
- 4 Fare clic su **Sì**.
È possibile vedere che la stampante eliminata è stata rimossa dalla schermata.

Stampa da Windows 8

In questa sezione vengono illustrate le operazioni di stampa comuni dalla schermata **Avvio**.

Stampa base

- 1 Aprire il documento da stampare.
- 2 Da **Charms(Accesso)**, selezionare **Dispositivi**.
- 3 Selezionare la stampante dall'elenco
- 4 Selezionare le impostazioni della stampante, come il numero di copie e l'orientamento della stampa.

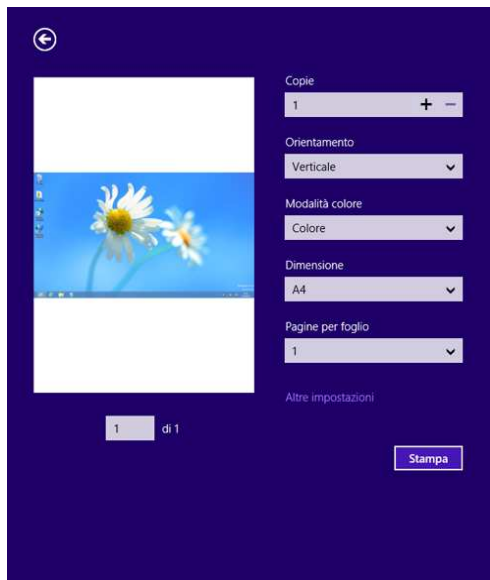

Utilizzo di Samsung Printer Experience

- 5 Fare clic su **Stampa** per avviare il lavoro.



Annullamento del lavoro di stampa

Se il lavoro di stampa è in attesa in una coda di stampa o in uno spooler di stampa, annullarlo come segue.

- È possibile accedere a questa finestra semplicemente facendo doppio clic sull'icona del dispositivo () nella barra delle applicazioni di Windows.
- È inoltre possibile annullare il lavoro corrente premendo il pulsante  (**Annulla** o **Stop/Cancel**) sul pannello di controllo.

Apertura di altre impostazioni



La schermata può essere leggermente diversa in base al modello o alle opzioni.

È possibile impostare altri parametri di stampa.

- 1 Aprire il documento da stampare.
- 2 Da **Charms(Accesso)**, selezionare **Dispositivi**.
- 3 Selezionare la stampante dall'elenco
- 4 Fare clic su **Altre impostazioni**.

Utilizzo di Samsung Printer Experience

Scheda Base



Base

Questa opzione consente di scegliere le impostazioni di base della stampa, come il numero di copie, l'orientamento e il tipo di documenti.

Impostazioni Eco

Questa opzione consente di scegliere pagine multiple per lato per risparmiare supporti.

Scheda Avanzate

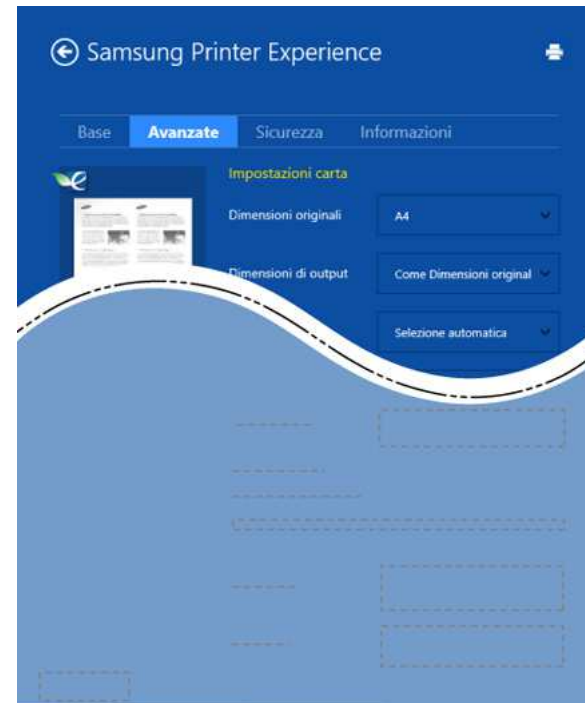

Impostazioni carta

Questa opzione consente di impostare le specifiche di gestione carta di base.

Impostazioni del layout

Questa opzione consente di selezionare diversi modi di layout del documento.

Utilizzo di Samsung Printer Experience

Scheda Sicurezza



Alcune funzioni potrebbero non essere disponibili, a seconda del modello o delle opzioni. Se questa scheda non è visualizzata o è disabilitata, queste funzioni non sono supportate.

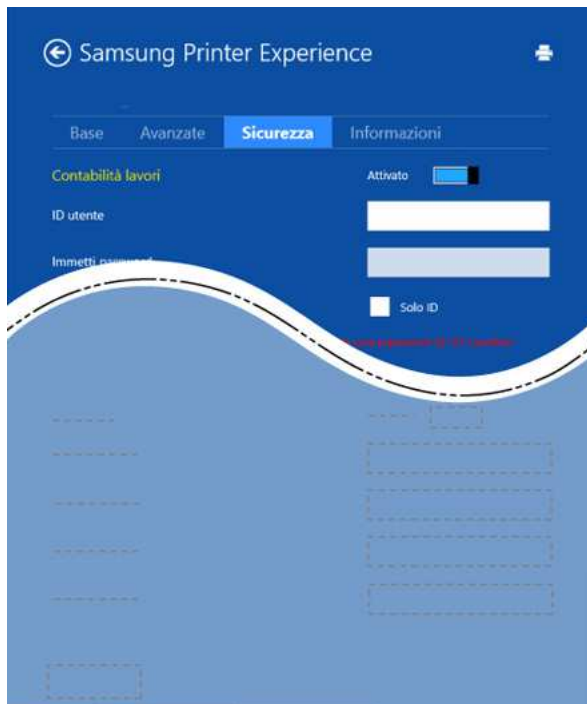

Contabilità lavori

Questa opzione consente di stampare con l'autorizzazione concessa.

Stampa riservata

Questa opzione viene usata per stampare documenti riservati. Per stampare è necessario inserire una password.

Uso della funzione di condivisione

Samsung Printer Experience consente di stampare da altre applicazioni installate sul computer tramite la funzione di condivisione.



Questa funzione è disponibile solo file nei formati jpeg, bmp, tiff, gif, e png.

- 1 Selezionare il contenuto che si desidera stampare dall'altra applicazione.
- 2 Da **Charms(Accesso)**, selezionare **Condividi > Samsung Printer Experience**.
- 3 Selezionare le impostazioni della stampante, come il numero di copie e l'orientamento della stampa.
- 4 Fare clic su **Stampa** per avviare il lavoro.

Utilizzo di Samsung Printer Experience

Scansione da Windows 8



Questa sezione è rivolta agli utenti con stampanti multifunzione.

La digitalizzazione tramite il dispositivo consente di trasformare immagini e testo in file digitali memorizzabili sul computer.

Scansione da Samsung Printer Experience

I menu di stampa usati più di frequente vengono visualizzati per una scansione rapida.

- 1 Inserire un documento a faccia in giù sul vetro del documento, oppure caricare uno o più documenti a faccia in su nell'alimentatore documenti.
- 2 Fare clic sulla scheda **Samsung Printer Experience** nella schermata **Avvio**.
- 3 Fare clic su **Scansione** ().
- 4 Impostare i parametri di scansione quali il tipo di immagine, le dimensioni del documento e la risoluzione.
- 5 Fare clic su **Pre-scansione** () per controllare l'immagine.

- 6 Regolare l'immagine preacquisita con le funzioni di digitalizzazione come rotazione e speculare.

- 7 Fare clic su **Scansione** () e salvare l'immagine.



- Quando si inseriscono gli originali nell'ADA, (o DADF), **Pre-scansione** () non è disponibile.
- Se l'opzione di anteprima è selezionata, è possibile saltare il punto 5.

Accesso agli strumenti di gestione

Samsung fornisce svariati strumenti di gestione per le stampanti Samsung. Per ulteriori informazioni su ciascuno strumento, fare riferimento a “Strumenti utili di gestione” a pagina 168.

- 1** Da **Charms(Accesso)**, selezionare **Cerca > Apps(Apps)**.
- 2** Cercare **Samsung Printers**.
- 3** Sotto **Samsung Printers**, è possibile vedere gli strumenti di gestione installati.
- 4** Fare clic sullo strumento di gestione che si desidera utilizzare.



Dopo aver installato il driver, è possibile accedere direttamente ad alcuni strumenti di gestione dalla schermata **Avvio** facendo clic sulla scheda corrispondente.

Installazione degli accessori

Quando si installano dispositivi opzionali, ad esempio un vassoio opzionale, memoria e così via, il dispositivo li rileva e li imposta automaticamente. Se non è possibile utilizzare i dispositivi opzionali installati in questo driver, impostarli in **Impostazioni apparecchio** da usare.

- 1 Da **Charms(Accesso)**, selezionare **Cerca > Impostazioni**.
- 2 Cercare **Dispositivi e stampanti**.
- 3 Fare clic con il pulsante destro del mouse sull'icona della stampante e selezionare **Proprietà stampante**.

 Se accanto all'opzione **Proprietà stampante** è presente il simbolo ►, è possibile selezionare gli altri driver della stampante collegati con la stampante selezionata.

- 4 Selezionare **Impostazioni apparecchio**.

 La finestra **Proprietà stampante** può variare a seconda del driver o del sistema operativo utilizzato.

- 5 Selezionare l'opzione desiderata.
- 6 Fare clic su **OK** fino a quando si esce dalla finestra **Proprietà stampante**.

Sol problemi

Problema	Soluzioni suggerite
Samsung Printer Experience non viene mostrato quando si fa clic su altre impostazioni .	Samsung Printer Experience non è installato. Scaricare l'app da Windows Store(Store) e installarlo.
Le informazioni sul dispositivo non vengono visualizzate quando si fa clic sul dispositivo in Dispositivi e stampanti .	Selezionare la casella Proprietà stampante . Fare clic sulla scheda Porte . (Pannello di controllo > Dispositivi e stampanti > Fare clic con il pulsante destro del mouse sull'icona della stampante e selezionare Proprietà stampante) Se la porta è impostata su File o LPT, deselegionare e selezionare TCP/IP, USB o WSD.

Contact SAMSUNG worldwide

If you have any comments or questions regarding Samsung products, contact the Samsung customer care center.

Country/Region	Customer Care Center	WebSite
ANGOLA	91-726-7864	www.samsung.com
ARGENTINA	0800-333-3733	www.samsung.com
ARMENIA	0-800-05-555	www.samsung.com
AUSTRALIA	1300 362 603	www.samsung.com
AUSTRIA	0810-SAMSUNG (7267864, € 0.07/min)	www.samsung.com
AZERBAIJAN	088-55-55-555	www.samsung.com
BAHRAIN	8000-4726	www.samsung.com/ ae (English) www.samsung.com/ ae_ar (Arabic)
BELARUS	810-800-500-55-500	www.samsung.com
BELGIUM	02-201-24-18	www.samsung.com/ be (Dutch) www.samsung.com/ be_fr (French)
BOLIVIA	800-10-7260	www.samsung.com
BOSNIA	051 133 1999	www.samsung.com

Country/Region	Customer Care Center	WebSite
BOTSWANA	0800-726-000	www.samsung.com
BRAZIL	0800-124-421 4004-0000	www.samsung.com
BULGARIA	07001 33 11 , normal tariff	www.samsung.com
CAMEROON	7095- 0077	www.samsung.com
CANADA	1-800-SAMSUNG (726-7864)	www.samsung.com/ ca (English) www.samsung.com/ ca_fr (French)
CHILE	800-SAMSUNG (726-7864) From mobile 02-24 82 82 00	www.samsung.com/cl
CHINA	400-810-5858	www.samsung.com
COLOMBIA	01-8000112112 Bogotá: 6001272	www.samsung.com/ co
COSTA RICA	0-800-507-7267	www.samsung.com/ latin (Spanish) www.samsung.com/ latin_en (English)
CROATIA	062 SAMSUNG (062 726 786)	www.samsung.com
Cote D' Ivoire	8000 0077	www.samsung.com

Contact SAMSUNG worldwide

Country/Region	Customer Care Center	WebSite
CYPRUS	8009 4000 only from landline(+30) 210 6897691 from mobile and land line	www.samsung.com
CZECH	800-SAMSUNG (800-726786)	www.samsung.com
DENMARK	70 70 19 70	www.samsung.com
DOMINICA	1-800-751-2676	www.samsung.com/ latin (Spanish) www.samsung.com/ latin_en (English)
ECUADOR	1-800-10-7267	www.samsung.com/ latin (Spanish) www.samsung.com/ latin_en (English)
EGYPT	08000-726786	www.samsung.com
EIRE	0818 717100	www.samsung.com
EL SALVADOR	800-6225	www.samsung.com/ latin (Spanish) www.samsung.com/ latin_en (English)
ESTONIA	800-7267	www.samsung.com/ ee
FINLAND	030-6227 515	www.samsung.com

Country/Region	Customer Care Center	WebSite
FRANCE	01 48 63 00 00	www.samsung.com/fr
GERMANY	0180 5 SAMSUNG bzw.0180 5 7267864* (*0,14 €/Min. aus dem dt. Festnetz, aus dem Mobilfunk max. 0,42 €/Min.)	www.samsung.com
GEORGIA	8-800-555-555	www.samsung.com
GHANA	0800-10077 0302-200077	www.samsung.com
GREECE	80111-SAMSUNG (80111 726 7864) only from land line(+30) 210 6897691 from mobile and land line	www.samsung.com
GUATEMALA	1-800-299-0013	www.samsung.com/ latin (Spanish) www.samsung.com/ latin_en (English)
HONDURAS	800-27919267	www.samsung.com/ latin (Spanish) www.samsung.com/ latin_en (English)

Contact SAMSUNG worldwide

Country/Region	Customer Care Center	WebSite
HONG KONG	(852) 3698-4698	www.samsung.com/ hk (Chinese) www.samsung.com/ hk_en (English)
HUNGARY	06-80-SAMSUNG (726-7864)	www.samsung.com
INDIA	1800 3000 8282 1800 266 8282	www.samsung.com/in
INDONESIA	0800-112-8888 021-5699-7777	www.samsung.com/id
IRAN	021-8255	www.samsung.com
ITALIA	800-SAMSUNG (726-7864)	www.samsung.com
JAMAICA	1-800-234-7267	www.samsung.com
JAPAN	0120-327-527	www.samsung.com
JORDAN	800-22273 065777444	www.samsung.com/ Levant (English)
KAZAKHSTAN	8-10-800-500-55-500 (GSM:7799)	www.samsung.com
KENYA	0800 724 000	www.samsung.com

Country/Region	Customer Care Center	WebSite
KUWAIT	183-2255 (183-CALL)	www.samsung.com/ ae (English) www.samsung.com/ ae_ar (Arabic)
KYRGYZSTAN	00-800-500-55-500	www.samsung.com
LATVIA	8000-7267	www.samsung.com/lv
LITHUANIA	8-800-77777	www.samsung.com/lt
LUXEMBURG	261 03 710	www.samsung.com
MALAYSIA	1800-88-9999	www.samsung.com/ my
MEXICO	01-800-SAMSUNG (726-7864)	www.samsung.com
MOLDOVA	0-800-614-40	www.samsung.com
MONGOLIA	+7-800-555-55-55	www.samsung.com
MONTENEGRO	020 405 888	www.samsung.com
MOROCCO	080 100 2255	www.samsung.com
NAMIBIA	8197267864	www.samsung.com
NIGERIA	0800-726-7864	www.samsung.com
NETHERLANDS	0900-SAMSUNG (0900- 7267864) (€ 0,10/min)	www.samsung.com

Contact SAMSUNG worldwide

Country/Region	Customer Care Center	WebSite
NEW ZEALAND	0800 SAMSUNG (0800 726 786)	www.samsung.com
NICARAGUA	00-1800-5077267	www.samsung.com/ latin (Spanish) www.samsung.com/ latin_en (English)
NORWAY	815-56 480	www.samsung.com
OMAN	800-SAMSUNG (726-7864)	www.samsung.com/ ae (English) www.samsung.com/ ae_ar (Arabic)
PANAMA	800-7267	www.samsung.com/ latin (Spanish) www.samsung.com/ latin_en (English)
PARAGUAY	98005210001	www.samsung.com
PERU	0-800-777-08 (Only from landline) 336-8686 (From HHP & landline)	www.samsung.com

Country/Region	Customer Care Center	WebSite
PHILIPPINES	1-800-10-SAMSUNG(726-7864) for PLDT 1-800-3-SAMSUNG(726-7864) for Digitel 1-800-8-SAMSUNG(726-7864) for Globe 02-5805777	www.samsung.com/ ph
POLAND	0 801-1SAMSUNG(172-678) * lub +48 22 607-93-33 ** * (całkowity koszt połączenia jak za 1 impuls według taryfy operatora) ** (koszt połączenia według taryfy operatora)	www.samsung.com/pl
PORTUGAL	808 20-SAMSUNG (808 20 7267)	www.samsung.com
PUERTO RICO	1-800-682-3180	www.samsung.com
QATAR	800-2255 (800-CALL)	www.samsung.com/ ae (English) www.samsung.com/ ae_ar (Arabic)
ROMANIA	08008 SAMSUNG (08008 726 7864)TOLL FREE No.	www.samsung.com

Contact SAMSUNG worldwide

Country/Region	Customer Care Center	WebSite
RUSSIA	800-00-0077	www.samsung.com
SAUDI ARABIA	9200-21230	www.samsung.com/ sa (Arabic)
SENEGAL	8-800-555-55-55	www.samsung.com
SERBIA	+381 11 321 6899 (old number still active 0700 7267864)	www.samsung.com
SINGAPORE	1800-SAMSUNG (726-7864)	www.samsung.com
SLOVAKIA	0800 - SAMSUNG(0800-726 786)	www.samsung.com
SOUTH AFRICA	0860 SAMSUNG (726-7864)	www.samsung.com
SPAIN	902-1-SAMSUNG(902 172 678)	www.samsung.com
SWEDEN	0771 726 7864 (SAMSUNG)	www.samsung.com
SWITZERLAND	0848-SAMSUNG (7267864, CHF 0.08/min)	www.samsung.com/ ch www.samsung.com/ ch_fr/
SYRIA	18252273	www.samsung.com/ Levant (English)
TADJIKISTAN	8-10-800-500-55-500	www.samsung.com

Country/Region	Customer Care Center	WebSite
TAIWAN	0800-329-999 0266-026-066	www.samsung.com
TANZANIA	0685 88 99 00	www.samsung.com
THAILAND	1800-29-3232 02-689-3232	www.samsung.com/ th
TRINIDAD & TOBAGO	1-800-SAMSUNG (726-7864)	www.samsung.com
TURKEY	444 77 11	www.samsung.com
U.A.E	800-SAMSUNG (726-7864)	www.samsung.com
U.K	0330 SAMSUNG (726-7864)	www.samsung.com
U.S.A	1-800-SAMSUNG (726-7864)	www.samsung.com
UGANDA	0800 300 300	www.samsung.com
UKRAINE	0-800-502-000	www.samsung.com/ ua (Ukrainian) www.samsung.com/ ua_ru (Russian)
URUGUAY	40543733	www.samsung.com
UZBEKISTAN	8-10-800-500-55-500	www.samsung.com
VENEZUELA	0-800-100-5303	www.samsung.com
VIETNAM	1 800 588 889	www.samsung.com

Contact SAMSUNG worldwide

Country/Region	Customer Care Center	WebSite
ZAMBIA	211350370	www.samsung.com



Il seguente glossario facilita la conoscenza del prodotto, spiegando la terminologia usata comunemente per la stampa e in questa Guida dell'utente.

802.11

802.11 raggruppa una serie di standard per la comunicazione WLAN (wireless sulle reti), sviluppata dall'IEEE LAN/MAN Standards Committee (IEEE 802).

802.11b/g/n

802.11b/g/n può condividere lo stesso hardware e utilizzare la banda da 2.4 GHz. 802.11b supporta una larghezza di banda massima di 11 Mbps, 802.11n supporta una larghezza di banda massima di 150 Mbps. I dispositivi 802.11b/g/n possono subire occasionalmente interferenze da forni a microonde, telefoni cordless e dispositivi Bluetooth.

Punto di accesso

Un punto di accesso o un punto di accesso wireless Access Point (AP o WAP) è un dispositivo che collega i dispositivi di comunicazione wireless sulle reti WLAN e funge da trasmettitore e ricevitore centrale di segnali radio WLAN.

ADF

Un alimentatore documenti automatico (ADF) è un'unità di digitalizzazione che alimenta automaticamente un foglio originale di carta affinché il dispositivo possa digitalizzare una certa quantità di fogli con una sola operazione.

AppleTalk

AppleTalk è una suite proprietaria di protocolli sviluppata da Apple, Inc per la connessione in rete dei computer. Inclusa nel primo Mac (1984), è stata ora dichiarata obsoleta da Apple che le ha preferito la connessione di rete TCP/IP.

Profondità bit

Termine della grafica computerizzata che descrive il numero di bit utilizzati per rappresentare il colore di un singolo pixel in un'immagine bitmap. Più alta è la profondità del colore, maggiore è la gamma di colori specifici. Quando il numero di bit aumenta, quello dei colori possibili diventa troppo grande per poter essere gestito per una mappa colore. Il colore a 1 bit viene in genere detto monocromatico o bianco e nero.

BMP

Formato grafico bitmap utilizzato internamente dal sottosistema grafico Microsoft Windows (GDI) e utilizzato comunemente come semplice formato file grafico su quella piattaforma.

BOOTP

Bootstrap Protocol. Protocollo di rete utilizzato da un client di rete per ottenere automaticamente il proprio indirizzo IP. Normalmente questo avviene nella procedura di avvio dei computer o dei sistemi operativi installati. I server BOOTP assegnano l'indirizzo IP a ciascun client da un pool di indirizzi. BOOTP permette a computer "workstation senza disco" di ottenere un indirizzo IP prima di caricare qualsiasi sistema operativo avanzato.

CCD

Charge Coupled Device (CCD) è un hardware che permette il lavoro di digitalizzazione. Per contenere il modulo CCD, viene utilizzato anche il meccanismo di blocco CCD per evitare danni quando si sposta il dispositivo.

Fascicolazione

La fascicolazione è il processo di stampa di un lavoro in più copie in serie. Quando si sceglie la fascicolazione, il dispositivo stampa una serie intera prima di stampare altre copie.

Pannello di controllo

Il pannello di controllo è l'area piatta, in genere verticale, in cui sono situati i controlli o gli strumenti di monitoraggio. Normalmente si trova nella parte anteriore del dispositivo.

Copertura

Termine di stampa utilizzato per misurare il consumo di toner in fase di stampa. Ad esempio, 5% di copertura significa che un foglio formato A4 contiene il 5% di immagini o testo. Quindi, se la carta o l'originale contiene immagini complicate o molto testo, la copertura sarà maggiore e, al contempo, il consumo di toner aumenterà in proporzione.

CSV

Valori separati da una virgola (CSV). CSV è un tipo di formato file utilizzato per lo scambio di dati tra applicazioni diverse. Il formato file, così come è utilizzato in Microsoft Excel, è diventato uno standard di fatto in tutto il settore, anche tra piattaforme non Microsoft.

DADF

L'alimentatore documenti automatico duplex (DADF) è un'unità di scansione che alimenta e capovolge automaticamente un foglio originale di carta affinché il dispositivo possa eseguire la digitalizzazione su entrambi i lati.

Predefinito

Il valore o l'impostazione attiva quando una stampante viene tolta dalla confezione, viene reimpostata o inizializzata.

DHCP

Il Dynamic Host Configuration Protocol (DHCP) è un protocollo di rete client-server. Un server DHCP fornisce parametri di configurazione specifici al client host DHCP che richiedono generalmente informazioni richieste dal client host per poter far parte di una rete IP. Il DHCP fornisce anche un meccanismo per l'allocazione degli indirizzi IP agli host client.

DIMM

Il doppio modulo di memoria in linea (DIMM) è una piccola scheda di circuito contenente memoria. Il DIMM memorizza tutti i dati della stampante, ad esempio i dati di stampa e quelli fax ricevuti.

DLNA

DLNA (Digital Living Network Alliance) è uno standard che consente ai dispositivi di una rete domestica di condividere informazioni sulla rete.

DNS

Il Domain Name Server (DNS) è un sistema che memorizza le informazioni associate ai nomi di dominio in un database distribuito sulle reti, ad esempio Internet.

Stampante a matrice di punti

Una stampante a matrice di punti è un tipo di stampante per computer provvista di una testina di stampa che si muove avanti e indietro sulla pagina e stampa per impatto, colpendo un nastro di stoffa imbevuto di inchiostro contro la carta, in modo analogo a quanto avviene con una macchina per scrivere.

DPI

Punti per pollice (DPI) è una misura della risoluzione utilizzata per la digitalizzazione e la stampa. In genere, più alto è il valore DPI maggiore sarà la risoluzione, maggiori saranno i dettagli visibili nell'immagine e più grandi le dimensioni file.

DRPD

Funzione di rilevazione squillo di riconoscimento. Lo squillo di riconoscimento è un servizio delle compagnie telefoniche che consente a un utente di utilizzare un'unica linea telefonica per rispondere a numeri di telefono diversi.

Fronte-retro

Meccanismo tramite il quale la carta viene capovolta consentendo alla stampante di stampare (o digitalizzare) su entrambi i lati del foglio. Una stampante dotata di unità fronte-retro può stampare su entrambi i lati della carta nel corso di un unico ciclo di stampa.

Produttività

La produttività si riferisce al numero di pagine al mese che non influenza le prestazioni della stampante. In genere la stampante ha delle limitazioni sulla durata di vita espressa in termini di pagine all'anno. La durata di vita indica la capacità media di stampe, normalmente entro il periodo di garanzia. Ad esempio, se la produttività è di 48.000 pagine al mese, ipotizzando 20 giorni lavorativi, il limite della stampante sarà di 2400 pagine al giorno.

ECM

La modalità di correzione errori (ECM) è una modalità di trasmissione opzionale incorporata in fax o fax modem di Classe 1. Rileva e corregge automaticamente gli errori nel processo di trasmissione fax che talvolta sono causati dai disturbi sulla linea telefonica.

Emulazione

Tecnica per cui un dispositivo ottiene gli stessi risultati di un altro.

Un emulatore duplica la funzione di un sistema con un sistema diverso, in modo che il secondo sistema si comporti come il primo. L'emulazione ha lo scopo di riprodurre esattamente il comportamento esterno, il che è in contrasto con la simulazione che interessa un modello astratto del sistema simulato, spesso considerando il suo stato interno.

Ethernet

Ethernet è una tecnologia di networking per computer basata su frame per reti LAN. Definisce il collegamento e la segnalazione per lo strato fisico e i formati di frame e i protocolli per MAC (Media Access Control)/strato di collegamento dati del modello OSI. Ethernet è per lo più standardizzata come IEEE 802.3. È diventata la tecnologia LAN più diffusa in uso negli anni '90 fino ad oggi.

EtherTalk

Suite di protocolli sviluppati da Apple Computer per la connessione in rete dei computer. Inclusa nel primo Mac (1984), è stata ora dichiarata obsoleta da Apple che le ha preferito la connessione di rete TCP/IP.

FDI

L'interfaccia dispositivo esterno (FDI) è una scheda installata nel dispositivo per utilizzare un dispositivo di terze parti, ad esempio un dispositivo azionato a moneta o un lettore di schede. Tali dispositivi consentono l'utilizzo del servizio di stampa a pagamento.

FTP

FTP (File Transfer Protocol) è un protocollo usato comunemente per lo scambio di file su qualsiasi rete che supporta il protocollo TCP/IP (ad esempio Internet o una intranet).

Unità fusore

Parte di una stampante laser in cui il toner viene fuso sul supporto di stampa. È costituita da un rullo caldo e da un controrullo. Dopo che il toner è stato trasferito sulla carta, l'unità fusore applica calore e pressione per garantire che il toner si fissi sulla carta in modo permanente. Questo è il motivo per cui la carta è calda quando esce da una stampante laser.

Gateway

Collegamento tra reti di computer o tra una rete di computer e una linea telefonica. È molto diffuso, in quanto è costituito da un computer o da una rete che consente l'accesso a un altro computer o a un'altra rete.

Scala di grigi

Sfumature di grigio che rappresentano le parti chiare e scure di un'immagine. Quando le immagini a colori vengono convertite in scala di grigi, i colori sono rappresentati da varie sfumature di grigio.

Mezzitoni

Tipo di immagine che simula la scala di grigi variando il numero di punti. Le aree molto colorate sono composte da un numero più grande di punti, mentre le aree più chiare hanno un numero di punti inferiore.

Disco rigido

L'unità disco rigido (HDD) è un dispositivo di memorizzazione non volatile che contiene dati codificati digitalmente su dischi con superfici magnetiche che ruotano rapidamente.

IEEE

L'Institute of Electrical and Electronics Engineers (IEEE) è un'organizzazione professionale internazionale senza scopo di lucro per lo sviluppo della tecnologia legata all'elettricità.

IEEE 1284

Lo standard della porta parallela 1284 è stato sviluppato dall'Institute of Electrical and Electronics Engineers (IEEE). Il termine "1284-B" si riferisce a uno specifico tipo di connettore posto all'estremità del cavo parallelo fissato alla periferica (ad esempio, una stampante).

Intranet

Rete privata che utilizza protocolli Internet, connettività in rete ed eventualmente un sistema di telecomunicazione per condividere in modo sicuro le informazioni o le operazioni di un'azienda con i dipendenti. A volte questo termine si riferisce solo al servizio più visibile, cioè il sito Web interno.

Indirizzo IP

Un indirizzo IP (Internet Protocol) è un numero esclusivo utilizzato dai dispositivi per identificare e comunicare tra loro in rete utilizzando lo standard Internet Protocol (IP).

IPM

Immagini al minuto (IPM) è un modo di misurare la velocità di una stampante. Il valore IPM indica il numero di fogli a una facciata che una stampante può completare in un minuto.

IPP

Il termine Internet Printing Protocol (IPP) definisce un protocollo standard per stampare e gestire lavori di stampa, formati dei supporti, risoluzione e così via. Il protocollo IPP può essere usato localmente o via Internet per centinaia di stampanti. Inoltre, la sua capacità di supportare il controllo dell'accesso, l'autenticazione e la crittatura, ne fanno una soluzione di stampa più affidabile e sicura di quelle di più vecchia data.

IPX/SPX

IPX/SPX è l'acronimo di Internet Scambio pacchetti Internet/Scambio pacchetti in sequenza. Si tratta di un protocollo di rete utilizzato dai sistemi operativi Novell NetWare. Sia IPX che SPX forniscono servizi di connessione simili a TCP/IP. Il protocollo IPX presenta delle analogie con IP, mentre SPX con TCP. Il protocollo IPX/SPX è stato fondamentale realizzato per le LAN, risultando estremamente efficiente, tanto che le sue prestazioni sono superiori a quelle di TCP/IP su una LAN.

ISO

ISO (International Organization for Standardization) è un'autorità per la definizione di standard internazionali ed è composta da rappresentanti delle autorità per la definizione degli standard nazionali. Definisce standard industriali e commerciali accettati in tutto il mondo.

ITU-T

ITU-T (International Telecommunication Union) è un'organizzazione internazionale istituita per standardizzare e regolamentare le telecomunicazioni e le trasmissioni radio internazionali. Fra i suoi compiti principali vi sono la standardizzazione, l'allocazione dello spettro radio e l'organizzazione degli accordi di interconnessione tra i vari paesi per permettere le chiamate internazionali. -T indica le telecomunicazioni.

Grafico ITU-T N. 1

Grafico standardizzato pubblicato da ITU-T per le trasmissioni fax.

JBIG

JBIG (Joint Bi-level Image Experts Group) è uno standard di compressione delle immagini senza perdita di precisione o di qualità, stabilito per la compressione delle immagini binarie, in particolare per i fax, ma può essere usato anche per altre immagini.

JPEG

JPEG (Joint Photographic Experts Group) è un metodo standard ampiamente diffuso di compressione senza perdita dei dati delle immagini fotografiche. È il formato usato per memorizzare e trasmettere fotografie sul Web.

LDAP

LDAP (Lightweight Directory Access Protocol) è un protocollo di rete per l'interrogazione e la modifica dei servizi di directory in esecuzione su TCP/IP.

LED

Un diodo a emissione di luce (LED) è un dispositivo semiconduttore che indica lo stato di un dispositivo.

Indirizzo MAC

L'indirizzo MAC (Media Access Control) è un identificativo univoco a 48 bit associato a un adattatore di rete. In genere viene scritto come 12 caratteri esadecimali raggruppati in coppie (ad esempio, 00-00-0c-34-11-4e). Questo indirizzo viene solitamente codificato in una scheda di interfaccia di rete (NIC) dal produttore e usato come ausilio per i router che tentano di individuare i dispositivi su reti di grandi dimensioni.

MFP

Una periferica multifunzione (MFP) è un dispositivo da ufficio che comprende le seguenti funzioni in un'unica struttura fisica: stampante, fotocopiatrice, fax, scanner e così via.

MH

Modified Huffman (MH) è un metodo di compressione consigliato da ITU-T T.4 per ridurre la quantità di dati che è necessario trasmettere tra i fax per trasferire l'immagine. MH è uno schema di codifica delle stringhe basato sulla frequenza relativa di ciascun carattere, ottimizzato per comprimere in modo efficiente lo spazio bianco. Dato che la maggior parte dei fax è costituita principalmente da spazio bianco, ciò riduce il loro tempo di trasmissione.

MMR

MMR (Modified Modified READ) è un metodo di compressione consigliato da ITU-T T.6.

Modem

Dispositivo che modula un segnale portante per codificare informazioni digitali e demodula tale segnale per decodificare le informazioni trasmesse.

MR

MR (Modified Read) è un metodo di compressione consigliato da ITU-T T.4. MR codifica la prima riga digitalizzata con MH. La riga successiva viene confrontata con la prima, quindi vengono determinate le differenze che, successivamente, vengono codificate e trasmesse.

NetWare

Sistema operativo di rete sviluppato da Novell, Inc. Inizialmente usava il multitasking collaborativo per eseguire vari servizi su un PC e i protocolli di rete erano basati sullo stack XNS Xerox archetipico. Oggi NetWare supporta sia TCP/IP che IPX/SPX.

OPC

Un fotoconduttore organico (OPC) è un meccanismo che crea un'immagine virtuale per la stampa utilizzando un raggio laser emesso da una stampante laser. In genere è di colore verde o ruggine e ha forma cilindrica.

Utilizzando la stampante, la superficie del tamburo in una fotounità viene sottoposta a lenta usura. Il tamburo deve essere sostituito a seconda dell'usura derivante dal contatto con la cartuccia, i meccanismi di pulizia e la carta.

Originali

Primo esemplare di qualcosa, ad esempio un documento, una fotografia o un testo e così via, copiato, riprodotto o tradotto per produrne altri ma che non è una copia né deriva da qualcos'altro.

OSI

OSI (Open Systems Interconnection) è un modello sviluppato dall'International Organization for Standardization (ISO) per le comunicazioni. OSI offre un approccio standard, modulare alla configurazione della rete che divide la serie richiesta di funzioni complesse in layer funzionali gestibili, a se stanti. I layer sono, dall'alto in basso, Applicazione, Presentazione, Sessione, Trasporto, Rete, Collegamento dati e Fisico.

PABX

Un PABX (Private Automatic Branch eXchange) è un centralino telefonico automatico all'interno di un'azienda privata.

PCL

PCL (Printer Command Language) è un linguaggio di descrizione della pagina (PDL) sviluppato da HP come protocollo di stampa e diventato uno standard del settore. Originariamente sviluppato per le prime stampanti a getto d'inchiostro, PCL è stato rilasciato in vari livelli per stampanti termiche, a matrice di punti e laser.

PDF

PDF (Portable Document Format) è un formato file proprietario sviluppato da Adobe Systems per rappresentare documenti bidimensionali in un formato indipendente dal dispositivo e dalla risoluzione.

PostScript

PostScript (PS) è un linguaggio di descrizione pagina e un linguaggio di programmazione utilizzato principalmente nelle aree elettroniche e di desktop publishing. Eseguito in un programma interprete per la generazione di un'immagine.

Driver della stampante

Programma usato per inviare comandi e trasferire dati dal computer alla stampante.

Supporto di stampa

Supporti quali carta, buste, etichette e lucidi che possono essere usati in una stampante, in uno scanner, in un fax o in una fotocopiatrice.

PPM

Pagine al minuto (PPM) è un metodo di misura per stabilire la velocità di una stampante e indica il numero di pagine che è in grado di produrre in un minuto.

File PRN

Interfaccia per il driver del dispositivo. Consente al software di interagire con il driver del dispositivo utilizzando le chiamate di input/output standard del sistema, semplificando numerose operazioni.

Protocollo

Convenzione o standard che controlla o permette la connessione, la comunicazione e il trasferimento dei dati tra due computer.

PS

Vedere PostScript.

PSTN

La rete telefonica pubblica commutata (PSTN) è la rete delle reti telefoniche pubbliche mondiali che, in ambienti industriali, viene in genere instradata tramite il centralino.

RADIUS

Remote Authentication Dial In User Service (RADIUS) è un protocollo per l'autenticazione utenti remota e la contabilità. RADIUS attiva la gestione centralizzata dei dati di autenticazione quali nomi utente e password secondo un concetto AAA (autenticazione, autorizzazione e contabilità) per gestire l'accesso alla rete.

Risoluzione

Nitidezza di un'immagine misurata in punti per pollice (DPI). Più alto è il numero di punti per pollice, maggiore è la risoluzione.

SMB

Server Message Block (SMB) è un protocollo di rete applicato principalmente per condividere file, stampanti, porte seriali e varie comunicazioni tra i nodi in una rete. Fornisce inoltre un meccanismo di comunicazione interprocessi autenticato.

SMTP

Simple Mail Transfer Protocol (SMTP) è lo standard per le trasmissioni e-mail via Internet. Si tratta di un protocollo relativamente semplice, basato su testo, in cui vengono specificati uno o più destinatari di un messaggio, dopo di che si procede al trasferimento del testo del messaggio. È un protocollo client-server in cui il client trasmette un messaggio e-mail al server.

SSID

Service Set Identifier (SSID) è il nome di una rete WLAN (wireless sulle reti). Tutti i dispositivi wireless in una WLAN utilizzano lo stesso SSID per comunicare tra loro. Gli identificatori SSID rispettano le lettere maiuscole e minuscole e sono lunghi al massimo 32 caratteri.

Subnet Mask

La subnet mask viene usata insieme all'indirizzo di rete per stabilire quale parte dell'indirizzo rappresenta l'indirizzo di rete e quale l'indirizzo dell'host.

TCP/IP

Transmission Control Protocol (TCP) e Internet Protocol (IP); indica l'insieme di protocolli di comunicazione che implementano lo stack di protocolli utilizzati da Internet e dalla maggior parte delle reti commerciali.

TCR

Il rapporto di conferma della trasmissione (TCR) fornisce dettagli su ogni trasmissione, ad esempio stato del lavoro, risultato della trasmissione e numero di pagine inviate. È possibile impostare la stampa di questo rapporto dopo ogni singolo lavoro o solo in caso di trasmissioni non riuscite.

TIFF

TIFF (Tagged Image File Format) è un formato immagine bitmap a risoluzione variabile. TIFF descrive i dati dell'immagine che in genere provengono dagli scanner. Le immagini TIFF si servono di tag, parole chiave che definiscono le caratteristiche dell'immagine inclusa nel file. Questo formato flessibile e indipendente dalla piattaforma può essere usato per le immagini realizzate da varie applicazioni di elaborazione delle immagini.

Cartuccia del toner

Contenitore in cui è inserito il toner della stampante. Il toner è una polvere, utilizzata nelle stampanti laser e nelle fotocopiatrici, che forma il testo e le immagini sulla carta stampata. Può essere fuso da una combinazione di calore/pressione dell'unità che ne provoca il fissaggio sulle fibre della carta.

TWAIN

Standard del settore per scanner e software. Utilizzando uno scanner compatibile TWAIN con un programma compatibile TWAIN, è possibile avviare una digitalizzazione da dentro il programma. Si tratta di un'API per l'acquisizione di immagini per sistemi operativi Microsoft Windows e Apple Mac.

Percorso UNC

UNC (Uniform Naming Convention) è un modo standard per accedere alle condivisioni di rete in Windows NT e altri prodotti Microsoft. Il formato di un percorso UNC è: \\<nomeserver>\<nomecondivisione>\<directory supplementare>

URL

URL (Uniform Resource Locator) è l'indirizzo globale di documenti e risorse su Internet. La prima parte dell'indirizzo indica il protocollo da utilizzare, la seconda specifica l'indirizzo IP o il nome del dominio in cui si trova la risorsa.

USB

USB (Universal Serial Bus) è uno standard sviluppato da USB Implementers Forum, Inc., per il collegamento di computer e periferiche. Al contrario di una porta parallela, USB è progettato per consentire di collegare contemporaneamente una singola porta USB di un computer a più periferiche.

Filigrana

La filigrana è un'immagine, o un motivo, visibile in trasparenza nella carta. Le filigrane sono state introdotte per la prima volta a Bologna, Italia, nel 1282 e sono state usate dai fabbricanti di carta per identificare i propri prodotti, oltre che su francobolli, cartamoneta e altri documenti governativi per scoraggiare la contraffazione.

WEP

Wired Equivalent Privacy (WEP) è un protocollo di sicurezza specificato in IEEE 802.11 per fornire lo stesso livello di sicurezza presente in una LAN cablata. WEP fornisce la sicurezza codificando i dati su radio in modo da proteggerli quando vengono trasmessi da un punto finale all'altro.

WIA

WIA (Windows Imaging Architecture) è un'architettura di imaging introdotta originariamente in Windows Me e in Windows XP. Dall'interno di questi sistemi operativi è possibile inizializzare una digitalizzazione utilizzando uno scanner compatibile WIA.

WPA

Wi-Fi Protected Access (WPA) è una classe di sistemi per proteggere le reti di computer wireless (Wi-Fi), creata per migliorare le funzioni di sicurezza fornite da WEP.

WPA-PSK

WPA-PSK (WPA Pre-Shared Key) è una modalità speciale di WPA per le piccole aziende o gli utenti privati. Una chiave condivisa, o password, viene configurata nel punto di accesso wireless (WAP) e in qualsiasi laptop wireless o desktop. WPA-PSK genera una chiave univoca per ogni sessione tra un client wireless e il WAP associato per una sicurezza più avanzata.

WPS

WPS (Wi-Fi Protected Setup) è uno standard per l'impostazione di reti domestiche wireless. Se il punto di accesso wireless utilizzato supporta WPS, è possibile configurare facilmente la connessione di rete wireless senza un computer.

XPS

XPS (XML Paper Specification) è una specifica per un linguaggio di descrizione della pagina (PDL) e un nuovo formato documento, che presenta vantaggi per documenti PDF e documenti in formato elettronico, sviluppata da Microsoft. È una specifica basata su XML, che si avvale di un nuovo percorso di stampa e di un formato documento di tipo vettoriale indipendente dal dispositivo.

A

accesso	
strumenti di gestione	220
alimentatore manuale vassoio multifunzione	
utilizzo di supporti speciali	31

C

caricamento	
carta nel vassoio 1	28
supporti speciali	31
cartuccia toner	
cartuccia non originale Samsung e rigenerata	45
durata prevista	45
istruzioni per la manipolazione	45
memorizzazione	44
ridistribuzione del toner	46
sostituzione della cartuccia	48
Cavo USB	
Installazione dei driver	94, 96
installazione del driver	93, 95
convenzioni	10

D

di consumo disponibili	
durata prevista della cartuccia del toner	45
materiali di consumo disponibili	41
ordinazione	41
sostituzione cartuccia del toner	48

E

esperienza stampante samsung	213
------------------------------	-----

F

filigrana	
creazione	161
eliminazione	161
modifica	161
funzioni	4
funzione del supporto di stampa	70
funzioni speciali di stampa	153

G

glossario	229
google cloud printing	150

I

icone generali	10
impostazioni preferite per la stampa	36
inceppamento	
rimozione della carta	60
suggerimenti per evitare gli inceppamenti della carta	59
informazioni normative	77
installazione	
accessori	221

L

Linux	
installazione del driver per collegamento con cavo USB	95, 107
problemi comuni di Linux	201, 167
reinstallazione del driver per collegamento con cavo USB	96
stampa	166
unified driver configurator	181, 101
locale	
installazione del driver	23
reinstallazione del driver	24

M

Mac

installazione del driver per collegamento con cavo USB	93, 106
problemi comuni in Mac	200
reinstallazione del driver per collegamento con cavo USB	94, 74
stampa	164
utilizzo di SetIP	100

P

pannello di controllo	20
parti sostituibili	43
posizionamento di un dispositivo	
regolazione dell'altitudine	154
preferenze stampante	
Linux	167
problemi	
problemi di alimentazione	186, 185, 191, 187
Programma SetIP	99, 138
pulizia	
parti esterne	54, 55
pulizia del dispositivo	54

pulsante StopCancella	20
-----------------------	----

R

rete

ambiente di installazione	76
Configurazione IPv6	109
impostazione di rete wireless	112
Linux	107
Mac	106
Windows	103
	98
Programma SetIP	99, 100, 101, 138

rete wireless

cavo di rete	138
risoluzione dei problemi	222

S

service contact numbers	223
sicurezza	
informazioni	11
simboli	11
specifiche	68
supporto di stampa	70
spiegazione del LED di Stato	63

Stampa	34
stampa	
Linux	166
Mac	164
modifica delle impostazioni di stampa predefinite	155
più pagine su un foglio	
Mac	164
SO mobile	147
stampa da cellulare	147
Windows	34
Mac	165
	157
stampa di un documento	
Linux	166
Mac	164
stampa eco	37
stampa N su	
Mac	164
stampa overlay	
creazione	162
eliminazione	163
stampa	163
stato stampante	

Indice

informazioni generali	179	installazione del driver per collegamento con cavo USB	23, 24, 206, 103, 208, 210
supporto di stampa		problemi comuni di Windows	199
carta prestampata	33	requisiti di sistema	73
Cartoncino	32	utilizzo di SetIP	99, 138
etichette	32	Windows 8	
supporti speciali	31, 70	Cavo USB	
SyncThru Web Service		installazione del driver	206
informazioni generali	173	disinstallazione del driver	212
U		rete	
Unix		installazione del driver	208
requisiti di sistema	75	wireless	
utilizzo della guida	37, 165	installazione del driver	210
V		wireless	
Vassoio		Cavo USB	121, 124
modifica del formato vassoio	27	modalità AdHoc	112
regolazione della larghezza e lunghezza	27	Modalità Infrastruttura	112
vista anteriore	18	WPS	
vista posteriore	19	disconnessione	117, 118
		PBC	118, 119
W			
Windows			