

Panasonic®

Istruzioni per l'uso di base

Fotocamera digitale

Modello N. **DMC-FZ1000**



LUMIX

Leggere attentamente queste istruzioni prima di utilizzare il presente prodotto, e conservare questo manuale per usi futuri.

Le "Istruzioni d'uso per le funzioni avanzate (formato PDF)" nel DVD in dotazione forniscono istruzioni più dettagliate sul funzionamento di questa fotocamera. Installarle sul proprio PC per leggerle.



Web Site: <http://www.panasonic.com>

Egregio cliente,

Grazie per aver acquistato una fotocamera digitale Panasonic. Legga attentamente queste istruzioni per l'uso e le conservi per consultarle quando ne avesse bisogno. Si noti che l'aspetto dei reali comandi, componenti, voci di menu, ecc. della fotocamera digitale può differire da quello che appare in queste istruzioni per l'uso.

Osservare attentamente le leggi sul copyright.

- La registrazione di nastri o dischi preregistrati, o di altro materiale pubblicato o trasmesso, per scopi che non siano il puro utilizzo personale può costituire una violazione delle leggi sul copyright. Anche in caso di utilizzo personale, la registrazione di alcuni materiali può essere soggetta a limitazioni.

Informazioni per la sua sicurezza

ATTENZIONE:

Per ridurre il rischio di incendi, folgorazioni o danni al prodotto,

- Non esporre questa unità a pioggia, umidità, gocce o spruzzi d'acqua.
- Utilizzare solo gli accessori consigliati.
- Non rimuovere le coperture.
- Non riparare l'unità autonomamente. Per la manutenzione rivolgersi a personale qualificato.

La presa deve essere posizionata vicino all'apparecchio ed essere facilmente raggiungibile.

■ Marchio di identificazione del prodotto

Prodotto	Ubicazione
Fotocamera digitale	Lato inferiore
Caricabatterie	Lato inferiore

CE 1731

Dichiarazione di Conformità (DoC)

"Panasonic Corporation" dichiara che questo prodotto è conforme ai requisiti essenziali e ad altre disposizioni pertinenti della Direttiva 1999/5/CE.

I clienti possono scaricare una copia della DoC originale relativa ai nostri prodotti R&TTE dal nostro server DoC:

<http://www.doc.panasonic.de>

Contatto del Rappresentante Autorizzato:

Panasonic Marketing Europe GmbH, Panasonic Testing Centre, Winsbergring 15, 22525 Hamburg, Germany

Questo prodotto è destinato a consumatori generici. (Categoria 3)

Lo scopo di questo prodotto è di connettersi ad access point di WLAN 2,4 GHz.

■ Pacco batterie

PRECAUZIONE

- Se la batteria viene sostituita in modo non corretto esiste il pericolo di esplosione. Sostituire solo con il tipo raccomandato dal produttore.
 - Quando si smaltiscono le batterie, contattare le autorità locali o il rivenditore e chiedere informazioni sul metodo corretto di smaltimento.
- Non scaldare e non esporre alla fiamma.
 - Non lasciare la batteria/le batterie per molto tempo in un'automobile, esposte alla luce solare diretta e con le portiere e i finestrini chiusi.

Attenzione

Rischio di incendi, esplosioni e ustioni. Non smontare le batterie, non riscaldarle oltre i 60 °C e non incenerirle.

■ Informazioni relative al caricabatterie

PRECAUZIONE!

Per ridurre il rischio di incendi, folgorazioni o danni al prodotto,

- **Non installare o posizionare questa unità in librerie, armadietti o altri spazi confinati. Accertarsi che l'unità sia ben ventilata.**
- Il caricabatterie si trova in condizione di standby quando il cavo di alimentazione CA è connesso. Il circuito primario è sempre attivo finché il cavo di alimentazione rimane collegato a una presa elettrica.

Precauzioni per l'uso

- Utilizzare solo il cavo di collegamento USB in dotazione o un cavo di collegamento USB Panasonic originale (DMW-USBC1: opzionale).
- Utilizzare un "Micro-cavo HDMI ad alta velocità" con il logo HDMI.
I cavi che non sono conformi agli standard HDMI non funzionano.
"Micro-cavo HDMI ad alta velocità" (Connettore: Tipo D–Tipo A, fino a 2 m di lunghezza)
- Utilizzare sempre un cavo AV Panasonic originale (DMW-AVC1: opzionale).
- Utilizzare sempre un telecomando dell'otturatore Panasonic originale (DMW-RSL1: opzionale).

Tenere l'unità quanto più lontano possibile da apparecchi elettromagnetici (come forni a microonde, TV, videogiochi, ecc.).

- Se si utilizza l'unità sopra o vicino a un apparecchio TV, le immagini e/o i suoni di questa unità potrebbero essere disturbati dalle onde elettromagnetiche.
- Non utilizzare l'unità vicino a telefoni cellulari perché ciò potrebbe essere causa di disturbi alle immagini e/o ai suoni.
- I dati registrati possono essere danneggiati e le immagini possono essere distorte dai forti campi magnetici creati da altoparlanti o motori di grandi dimensioni.
- Le onde elettromagnetiche possono avere effetti negativi sull'unità, causando disturbi a immagini e/o suoni.
- Se l'unità è disturbata da apparecchi elettromagnetici e smette di funzionare correttamente, spegnerla e rimuovere la batteria o scollegare l'adattatore CA (DMW-AC10E: opzionale). Ricollegare quindi la batteria o ricollegare l'adattatore CA e accendere l'unità.

Non utilizzare l'unità vicino a trasmettitori radio o linee ad alta tensione.

- Se si registrano delle immagini vicino a trasmettitori radio o linee ad alta tensione, immagini e/o suoni potrebbero risultare disturbati.

-
- Prima di pulire la fotocamera rimuovere la batteria o l'accoppiatore CC (DMW-DCC8: opzionale), oppure scollegare l'alimentazione dalla rete.
 - Non premere con troppa forza il monitor.
 - Non premere con troppa forza l'obiettivo.
 - Non spruzzare insetticidi o sostanze chimiche volatili sulla fotocamera.
 - Non tenere prodotti in plastica o gomma a contatto con la fotocamera per lungo tempo.
 - Non utilizzare solventi come benzina, diluenti, alcol, detersivi da cucina, ecc. per pulire la fotocamera, per evitare di deteriorare la superficie o di rimuovere la finitura esterna.
 - Non lasciare la fotocamera con l'obiettivo rivolto verso il sole, perché i raggi solari possono causare un malfunzionamento.
 - Utilizzare sempre i cavi in dotazione.
 - Non tirare eccessivamente i cavi.
 - Mentre è in corso l'accesso alla scheda (scrittura, lettura e eliminazione di immagini, formattazione ecc.) non spegnere la fotocamera, non rimuovere la batteria o la scheda e non scollegare l'adattatore CA (DMW-AC10E: opzionale). Evitare inoltre di esporre la fotocamera a vibrazioni, urti o elettricità statica.
 - I dati sulla scheda possono inoltre restare danneggiati o andare persi in caso di onde elettromagnetiche, elettricità statica o rottura della fotocamera o della scheda. Si consiglia di memorizzare i dati più importanti su PC, ecc.
 - Non formattare la scheda sul PC o su un altro apparecchio. Formattarla solo sulla fotocamera, per garantire un funzionamento corretto.

-
- **Quando si acquista la fotocamera, la batteria non è carica. Caricare la batteria prima dell'uso.**
 - **La batteria è una batteria ricaricabile a ioni di litio. Se la temperatura è troppo alta o troppo bassa, il tempo di funzionamento della batteria si riduce.**
 - La batteria si scalda dopo l'uso o la ricarica. Anche la fotocamera si scalda durante l'uso. Questo non è indice di un malfunzionamento.
 - **Non lasciare oggetti metallici (come graffette) vicino alle zone di contatto della spina di alimentazione o vicino alle batterie.**
 - Conservare la batteria in un luogo fresco e asciutto, a temperatura costante: (Temperatura consigliata: 15 °C a 25 °C, Umidità consigliata: 40%RH a 60%RH)
 - **Non riporre la batteria per periodi prolungati quando è completamente carica.** Quando si ripone la batteria per periodi prolungati, si consiglia di ricaricarla una volta all'anno. Rimuovere la batteria dalla fotocamera e riportarla nuovamente dopo che si sarà completamente scaricata.



Questi simboli indicano la raccolta differenziata di apparecchiature elettriche ed elettroniche o di batterie vecchie.
Maggiori informazioni dettagliate sono contenute nelle "Istruzioni d'uso per le funzioni avanzate (formato PDF)".

Indice

Informazioni per la sua sicurezza	2
• Precauzioni per l'uso.....	4

Prima dell'uso

Custodia della fotocamera.....	8
Accessori standard	9
Nome e funzioni dei componenti	10
Preparazione prima della registrazione	12
• Installazione del paraluce	12
• Installazione del copriobiettivo	12
• Installazione della tracolla.....	13
• Monitor.....	13
• Pulsante [LVF] (Passaggio da monitor a mirino).....	14
• Ricarica della batteria	14
• Inserimento e rimozione della scheda (opzionale)/della batteria...	15
• Formattazione della scheda (inizializzazione)	16
• Impostazione della data e dell'ora (Imp. Orol.)	16

Funzionamento di base

Impostazione del menu	17
• Richiamo istantaneo di menù frequentemente utilizzati (Menù rapido)	18
Suggerimenti per poter riprendere delle buone immagini.....	18
Selezione della modalità di registrazione	19
Ripresa di un'immagine fissa.....	20
Registrazione di video	20
Cambiamento delle informazioni visualizzate nella schermata di registrazione	22
Riproduzione di immagini/ immagini in movimento	23
• Riproduzione delle immagini.....	23
• Riproduzione di immagini in movimento	24
Eliminazione di immagini.....	25

Modalità di Registrazione

Ripresa di Immagini con l'utilizzo della funzione automatica (Modalità Automatica intelligente).....	26
• Registrazione di scene notturne ([Rip.nott.iA mano])	28
• Combinare immagini in una singola immagine con un'ampia gamma di tonalità ([iHDR]).....	28
• Riprendere un'immagine con uno sfondo sfuocato (Controllo della sfocatura)	28
Ripresa di immagini con le impostazioni preferite (Modalità Programma di esposizione automatica).....	29
Ripresa di immagini specificando l'apertura/la velocità dell'otturatore	30
• Modalità Esposizione automatica a priorità di apertura	30
• Modalità Esposizione automatica a priorità di tempi	30
• Modalità Esposizione manuale.....	31
• Confermare gli effetti dell'apertura e della velocità dell'otturatore (Modalità anteprima)	31
Registrazione di video con impostazione manuale del valore dell'apertura/velocità dell'otturatore (Modalità Video creativa)	32
• Registrazione di video in 4K.....	32
Ripresa di immagini ottimizzate (Modalità Scena guidata).....	33
Ripresa di immagini con diversi effetti (Modalità Controllo creativo)	34
Registrazione delle impostazioni preferite (Modalità Personalizzata)	34
• Salvataggio delle impostazioni di menu personali (Salvataggio delle impostazioni personalizzate).....	34
Regolazione del bilanciamento del bianco	35
Impostazione della qualità dell'immagine e della dimensione	36

• Impostare il formato delle immagini.....	36
• Impostare il numero di pixel	36
• Impostare il rapporto di compressione delle immagini ([Qualità])	37
Ripresa di immagini con la messa a fuoco automatica	38
• Modalità di messa a fuoco (AFS/AFF/AFC).....	39
Ripresa di immagini con la messa a fuoco manuale.....	39
Ripresa di immagini ravvicinate	41
Blocco della messa a fuoco e dell'esposizione (Blocco AF/AE)	41
Compensazione dell'esposizione.....	42
Impostazione della sensibilità alla luce	42
Selezione del metodo di misurazione della luminosità ([Mod. esposim.])	43
Impostazione della tipologia di otturatore	43
Selezionare una modalità di avanzamento	44
Ripresa di immagini in modalità Scatto a raffica	45
Ripresa di immagini con il Bracketing automatico	46
Ripresa di immagini con l'autoscatto	47
Ripresa di immagini automatica a intervalli preimpostati ([Ripresa Time Lapse])	47
Creazione di immagini Stop Motion ([Animaz. Stop Motion]).....	49
Funzioni personalizzare per diversi soggetti e scopi	50
• Disabilitare contemporaneamente i segnali acustici di funzionamento e i segnali luminosi emessi ([Modalità silenziosa])	50
• Visualizzazione del centro della schermata ([Indicatore centro])	50
• Controllo delle aree potenzialmente saturate di bianco ([Zebra Pattern])	51
Stabilizzatore ottico di immagine	51
Ripresa di immagini con lo zoom	52
Ripresa di immagini con il flash	53
• Modifica della modalità del flash ...	53

Utilizzo della funzione Wi-Fi

Funzione Wi-Fi®/funzione NFC.....	54
Controllo tramite uno smartphone/tablet	55
• Installazione dell'applicazione "Image App" per smartphone/tablet.....	55
• Connessione a uno smartphone/tablet.....	55
• Ripresa di immagini tramite uno smartphone/tablet (registrazione a distanza)	59
• Riproduzione delle immagini sulla fotocamera	59
• Salvataggio delle immagini memorizzate nella fotocamera	59
• Invio delle immagini della fotocamera a un SNS	60
Impostazione di una connessione ad un PC tramite punto di accesso wireless	61

Varie

Riproduzione di immagini su uno schermo televisivo	63
Salvataggio di foto e video sul proprio PC	64
• Software in dotazione	64
Visualizzazione Monitor/	
Visualizzazione Mirino	67
Messaggi visualizzati	70
Lista dei menù	71
• [Reg]	71
• [Imm. in mov.]	73
• [Personal.]	74
• [Setup]	76
• [Play]	77
Ricerca guasti	78
Specifiche.....	82
Sistema di accessori della fotocamera digitale.....	85
Letture delle istruzioni operative (formato PDF).....	86

Custodia della fotocamera

Non esporre l'unità a forti vibrazioni, urti o pressioni.

- L'obiettivo, il monitor o l'involucro esterno possono subire danni se vengono usati nelle seguenti condizioni.

Possono inoltre verificarsi dei malfunzionamenti, o è possibile che l'immagine non venga registrata:

- Quando la fotocamera viene lasciata cadere o urtata.
- Premere con forza l'obiettivo o il monitor.
- **Quando si trasporta la fotocamera o si utilizza la funzione di riproduzione, accertarsi che l'obiettivo sia nella posizione di riposo, con il copriobiettivo inserito.**
- **In determinate occasioni è possibile avvertire dei suoni o delle vibrazioni provenienti dalla fotocamera; questi sono dovuti al movimento dell'apertura, dello zoom e del motore, e non sono indice di un difetto.**

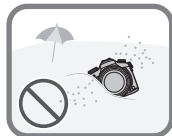
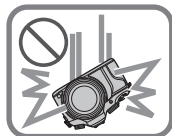

Questa fotocamera non è impermeabile alla polvere, alle infiltrazioni e all'acqua.

Evitare di utilizzare la fotocamera in presenza di molta polvere, acqua, sabbia, ecc.

- Liquidi, sabbia e altri corpi estranei possono penetrare negli interstizi dell'obiettivo, dei pulsanti, ecc. Fare particolare attenzione, perché questo potrebbe provocare non solo malfunzionamenti, ma anche danni irreparabili.
- Presenza di grandi quantità di sabbia o polvere.
- In presenza di acqua che potrebbe venire a contatto con l'unità, come ad esempio in giornate di pioggia o sulla spiaggia.

■ Condensa (Quando l'obiettivo, il mirino o il monitor sono appannati)

- La condensa si forma quando la temperatura ambiente o l'umidità cambiano. Fare attenzione alla condensa perché causa la formazione di macchie, la crescita di funghi o il malfunzionamento dell'obiettivo, del mirino e del monitor.
- Se si verifica la formazione di condensa, spegnere la fotocamera e non toccarla per circa 2 ore. La condensa scomparirà naturalmente quando la temperatura della fotocamera si avvicinerà a quella ambientale.

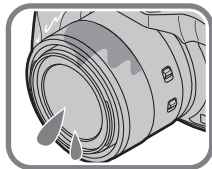

Accessori standard

Controllare che tutti gli accessori siano forniti prima di utilizzare la fotocamera.

I codici dei prodotti sono aggiornati a giugno 2014. È possibile che subiscano delle modifiche.

- 1 Pacco batterie
(Indicato come **pacco batterie** o **batteria** nel testo)
Caricare la batteria prima dell'uso.
- 2 Caricabatterie
(Indicato come **caricabatterie** nel testo)
- 3 Cavo CA
- 4 Paraluce
- 5 Copriobiettivo
- 6 Cavo di collegamento USB
- 7 DVD
 - Software:
Utilizzarlo per installare il software sul proprio PC.
 - Istruzioni d'uso per le funzioni avanzate:
Utilizzarlo per l'installazione sul proprio PC.
- 8 Tracolla
- 9 Coperchio dell'adattatore
 - È installato sulla fotocamera al momento dell'acquisto.

• Nel testo la scheda di memoria SD, la scheda di memoria SDHC e la scheda di memoria SDXC sono indicate con il termine **scheda**.



• **La scheda è opzionale.**

• Se si sono smarriti gli accessori in dotazione, consultare il rivenditore o Panasonic. (È possibile acquistare gli accessori separatamente.)



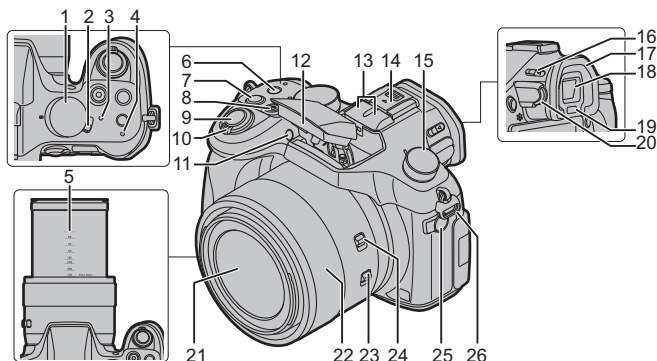

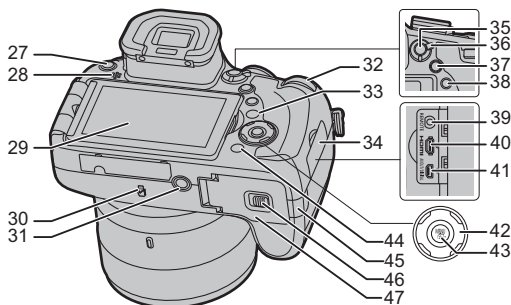

1  DMW-BLC12E	2  DE-A80A
3  K2CQ2YY00082	4  SYQ0081
5  SYQ0103	6  K1HY08YY0031
7  SFM0023	8  VFC4453
9  VYF3522	

Nome e funzioni dei componenti



1	Selettore modalità di funzionamento (P19)	14	Adattatore (Coperchio dell'adattatore) • Tenere il coperchio dell'adattatore fuori della portata dei bambini, per evitare che possano inghiottirlo.
2	Interruttore di accensione/spegnimento della fotocamera (P16)		
3	Indicatore di stato (P16)		
4	Spia di connessione Wi-Fi® (P54)		
5	Scala lunghezza focale (equivalente a fotocamera con pellicola 35 mm) • Indica i valori per il formato [3:2] (Quando si registrano dei video, fare riferimento alla lunghezza focale visualizzata sullo schermo.)	15	Selettore modalità di scatto Singolo (P44): □ Scatto a raffica (P45):  Bracketing automatico (P46):  Autoscatto (P47): ☺ Ripresa ritardata/Animazione (P47, 49): ⌚
6	Pulsante [Wi-Fi] (P54)/Pulsante [Fn2]	16	Leva di apertura flash (P53) • Il flash si apre ed è possibile registrare con il flash.
7	Pulsante [Fn1]	17	Oculare
8	Pulsante immagine in movimento (P20)	18	Mirino (P14)
9	Pulsante di scatto otturatore (P20)	19	Sensore occhio (P14)
10	Leva zoom (P52)	20	Selettore di regolazione diottrica (P14)
11	Indicatore autoscatto (P47)/ Lampada aiuto AF	21	Superficie dell'obiettivo
12	Flash (P53)	22	Ghiera manuale (P39, 52)
13	Microfono stereo • Fare attenzione a non coprire il microfono con le dita, altrimenti l'audio registrato sarebbe attutito.	23	Selettore O.I.S. (P51)
		24	Selettore ghiera manuale (P39, 52)
		25	Presa [MIC]
		26	Occhietto tracolla (P13)



27	Pulsante [LVF] (P14)/Pulsante [Fn5]	41	Presa [AV OUT/DIGITAL] (P63, 66)
28	Altoparlante • Fare attenzione a non coprire l'altoparlante con le dita, altrimenti l'audio sarebbe attutito.	42	Pulsanti cursore • In queste istruzioni per l'uso i pulsanti cursore su, giù, destra e sinistra sono rappresentati da ▲/▼/◀/▶. ▲/Pulsante ISO (P42) ▶/WB (Regolazione del bianco) (P35) ◀/Pulsante Modalità AF (P38) ▼/Pulsante AF  (P41)
29	Monitor (P13)	43	Pulsante [MENU/SET] (P17)
30	Antenna NFC  (P57)	44	Pulsante  /  (Eliminazione/Annullamento) (P25)/ Pulsante [Fn4]
31	Attacco treppiede • Se si monta un treppiede con una vite lunga 5,5 mm o più lunga si può danneggiare l'unità.	45	Coperchio DC coupler • Quando si utilizza un adattatore CA, assicurarsi che il DC coupler (DMW-DCC8: opzionale) e l'adattatore CA (DMW-AC10E: opzionale) siano entrambi Panasonic. • Utilizzare sempre un adattatore CA Panasonic originale (DMW-AC10E: opzionale). • Quando si utilizza un adattatore CA, utilizzare il cavo CA in dotazione all'adattatore CA. • Si consiglia di utilizzare una batteria completamente carica o un adattatore CA quando si registrano immagini in movimento. • Se durante la registrazione di immagini in movimento con l'adattatore CA si verifica un'interruzione dell'alimentazione o se l'adattatore CA si scollega, l'immagine in movimento non verrà registrata.
32	Selettore posteriore • Queste istruzioni per l'uso descrivono il funzionamento del selettore posteriore/ anteriore come segue: 	46	Leva di sgancio (P15)
33	Pulsante [DISP.] (P22) • Ogni volta che viene premuto, cambia il display del monitor.	47	Sportello scheda/batteria (P15)
34	Coperchio del terminale		
35	Pulsante [AF/AE LOCK] (P41)		
36	Leva modalità messa a fuoco (P38, 39)		
37	Pulsante [Q.MENU] (P18)/Pulsante [Fn3]		
38	Pulsante  (Riproduzione) (P23)		
39	Presa [REMOTE]		
40	Presa [HDMI] (P63)		

Preparazione prima della registrazione

Installazione del paraluce

- Tenere il paraluce in modo da evitare di torcerlo o di piegarlo.
- Controllare che la fotocamera sia spenta.
- Chiudere il flash.

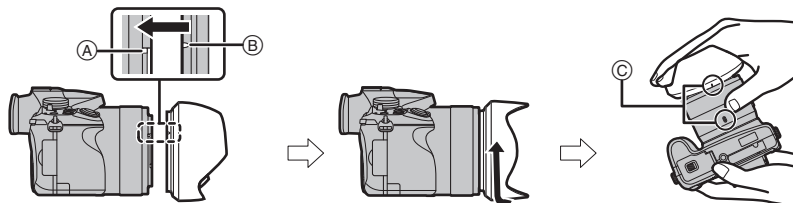

- 1 Allineare il segno per l'installazione sul paraluce leggermente sopra alla proiezione di montaggio sul bordo dell'obiettivo.**
 - (A) Proiezione di montaggio (Bordo obiettivo)
 - (B) Segno per l'installazione (Paraluce)
- 2 Avvitare il paraluce in direzione della freccia.**
- 3 Continuare a ruotare il paraluce sino a quando si sente un "clic", anche se si avverte una leggera resistenza, e quindi allineare il segno sul fondo della fotocamera.**
 - (C) Ruotare sino a che i segni sono allineati
 - Controllare che il paraluce sia installato saldamente e che non sia visibile nell'inquadratura.

- Quando si rimuove temporaneamente e si trasporta il paraluce, raccomandiamo di installarlo al contrario. Riportarlo alla direzione normale quando si riprendono delle immagini.
- Quando si riprendono immagini con il flash e il paraluce è installato, la parte inferiore della foto può risultare scura (effetto vignetta) e il controllo del flash può essere disabilitato, poiché il flash fotografico può essere oscurato dal paraluce. Si consiglia di scollegare il paraluce.

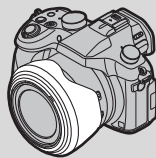

Installazione del copriobiettivo

- Quando si spegne/si trasporta la fotocamera, installare il copriobiettivo per proteggere la superficie dell'obiettivo.
- Ricordarsi di togliere il copriobiettivo quando si accende questa unità.
- Fare attenzione a non perdere il copriobiettivo.

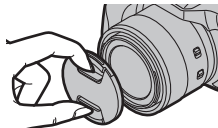

Installazione della tracolla

- Si consiglia di installare la tracolla quando si utilizza la fotocamera, per evitare che cada.

- 1 Far passare la tracolla attraverso il foro dell'occhiello della tracolla.
- 2 Far passare la tracolla attraverso il fermo e fissarla.

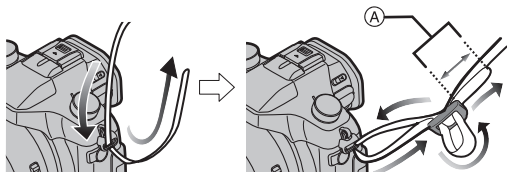

- Ⓐ Tirare la tracolla per 2 cm o più.

- Collegare la tracolla all'altro lato della fotocamera, facendo attenzione a non girarla.

Monitor

Al momento dell'acquisto della fotocamera, il monitor è riposto nel corpo della fotocamera. Tirare fuori il monitor come mostrato sotto.

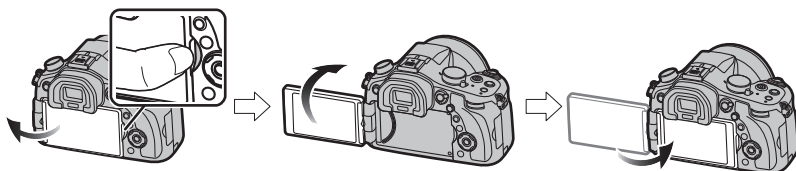

- 1 Posizionare il dito nell'incavo sul lato destro del monitor per aprirlo. (Massimo 180°)
- 2 Il monitor può essere ruotato in avanti fino a 180°.
- 3 Riportare il monitor nella posizione originale.

- Ruotare il monitor solo dopo averlo aperto a sufficienza e fare attenzione a non utilizzare troppa forza dato che si potrebbe danneggiare.
- Quando non si utilizza il monitor, si consiglia di chiuderlo con lo schermo rivolto all'interno per evitare polvere e graffi.

■ Scatto con angolo variabile

È possibile ruotare il monitor in base alle proprie necessità. Questo consente di riprendere le immagini da varie angolazioni regolando il monitor.

Ripresa di immagini con un angolo elevato

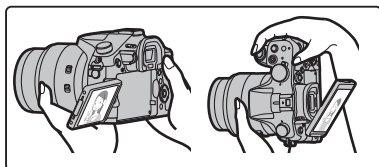

Ripresa di immagini con un angolo ridotto

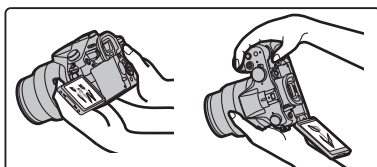

Pulsante [LVF] (Passaggio da monitor a mirino)

Premere [LVF] per passare dal monitor al mirino.

• Il passaggio da monitor a mirino avverrà con il seguente ordine:

Passaggio automatico da mirino a monitor*

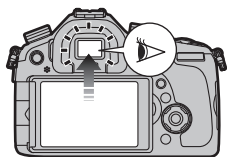

Visualizzazione su mirino*

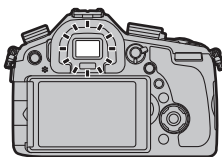

Visualizzazione su monitor

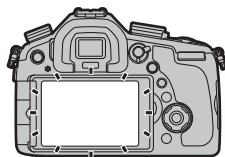

* Se il [AF sensore occhi] è impostato su [ON] nel menù [Personal.], la fotocamera regola automaticamente la messa a fuoco dato che il sensore oculare è attivo.

■ Regolazione diottrica

Adattare il mirino alla propria acuità visiva, in modo da ottenere una visione chiara.

Osservare l'immagine visualizzata nel mirino e ruotare il selettore di regolazione diottrica fino ad ottenere la massima chiarezza della schermata.

(A) Selettore di regolazione diottrica

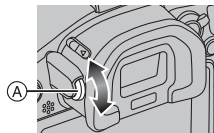

Ricarica della batteria

1 Inserire la batteria, facendo attenzione alla direzione.

2 Collegare il cavo CA.

• L'indicatore [CHARGE] (A) si illumina e la ricarica ha inizio.

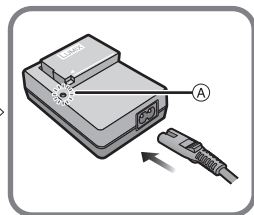
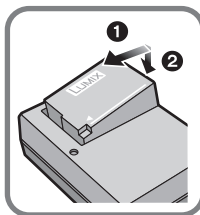

■ Indicatore di [CHARGE]

Accesa: Carica in corso.

Spenta: Ricarica completata.

(Staccare il caricabatterie dalla presa elettrica e rimuovere la batteria al termine della carica.)

• Quando l'indicatore [CHARGE] lampeggia

– La temperatura della batteria è eccessiva o insufficiente. Si raccomanda di caricare nuovamente la batteria ad una temperatura ambiente tra 10 °C e 30 °C.

■ Tempo di caricamento

Tempo di caricamento

Circa 140 min

- Il tempo di ricarica indicato si riferisce a quando la batteria si è scaricata completamente.

Il tempo di ricarica può variare a seconda di come è stata utilizzata la batteria.

In ambienti caldi/freddi, o se la batteria è rimasta a lungo inutilizzata, il tempo di ricarica può essere più lungo del normale.

■ Indicazione relativa alla batteria



- Se l'autonomia residua della batteria si esaurisce l'indicazione diventa rossa e lampeggia. (anche l'indicatore di stato lampeggia)
Ricaricare la batteria o sostituirla con una completamente carica.

Inserimento e rimozione della scheda (opzionale)/della batteria

- Utilizzare sempre batterie Panasonic originali (DMW-BLC12E).
- Se si utilizzano altre batterie, non possiamo garantire la qualità di questo prodotto.

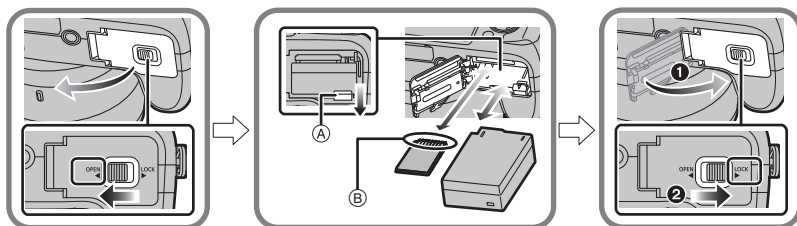

- Batteria: Facendo attenzione all'orientamento della batteria, inserirla fino in fondo finché non si sente uno scatto, quindi controllare che sia bloccata dalla leva (A).
Tirare la leva (A) nella direzione indicata dalla freccia per rimuovere la batteria.
- Scheda: Spingere a fondo la scheda finché non si sente uno scatto, facendo attenzione alla direzione di inserimento.
Per rimuovere la scheda, spingerla finché non si sente uno scatto, quindi estrarla in linea retta.
(B): Non toccare i terminali di collegamento della scheda.

■ Schede utilizzabili con questa unità

Le seguenti schede conformi allo standard SD possono essere utilizzate con questa unità. (Tali schede sono indicate con il termine **scheda** nel testo.)

Scheda di memoria SD (da 8 MB a 2 GB)

Scheda di memoria SDHC (da 4 GB a 32 GB)

Scheda di memoria SDXC (48 GB, 64 GB)

- Tenere la scheda di memoria fuori della portata dei bambini, per evitare che possano inghiottirla.

■ Registrazione di video e speed class

La scheda necessaria differisce a seconda del [Formato Rec] e della [Qualità reg.] di un video. Utilizzare una scheda che raggiunga i seguenti livelli di SD Speed Class o UHS Speed Class.

- SD Speed Class e UHS Speed Class sono gli standard relativi alla velocità di scrittura continua. Per controllare la classe, vedere il lato della scheda con l'etichetta ecc.

[Formato Rec]	[Qualità reg.]	Speed class	Esempio di etichetta
[AVCHD]	Tutti	Class 4 o superiore	CLASS 4 ④
[MP4]	FHD/HD/VGA		
[MP4]	4K/ Filmato alta velocità	UHS Speed Class 3	U3

- Per le informazioni più aggiornate, visitare il seguente sito Web.

<http://panasonic.jp/support/global/cs/dsc/>

(Il sito è solo in inglese.)

Formattazione della scheda (inizializzazione)

Formattare la scheda prima di riprendere un'immagine con questa unità.

Dato che non è possibile recuperare i dati dopo la formattazione, assicurarsi di eseguire prima un backup dei dati necessari.

Selezionare il menu.

MENU →  [Setup] → [Formatta]

- Verrà visualizzata una schermata di conferma. Selezionando [Si] verrà eseguita l'operazione.

Impostazione della data e dell'ora (Imp. Orol.)

- Quando si acquista la fotocamera, l'orologio non è impostato.

1 Accendere la fotocamera.

- L'indicatore di stato  si illumina quando si accende questa unità.

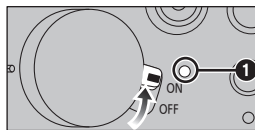

2 Premere [MENU/SET].

3 Premere ▲/▼ per selezionare la lingua, quindi premere [MENU/SET].

4 Premere [MENU/SET].

5 Premere ◀/▶ per selezionare le voci (anno, mese, giorno, ora, minuti), quindi premere ▲/▼ per effettuare l'impostazione.

Per impostare l'ordine di visualizzazione e il formato di visualizzazione dell'ora.

- Per visualizzare la schermata delle impostazioni dell'ordine/ora, selezionare [Stile] e quindi premere [MENU/SET].

6 Premere [MENU/SET].

7 Premere ◀/▶ per selezionare la zona in cui ci si trova, quindi premere [MENU/SET].

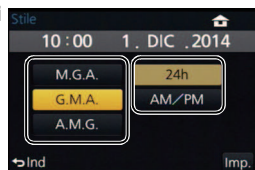

Impostazione del menu

Esempio: Nel menù [Reg], cambiare l'impostazione [Qualità] da [H] a [L].

1 Premere [MENU/SET].

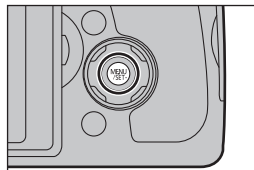

[Reg] (P71)	Questo menu consente di impostare il formato, il numero di pixel e altri aspetti delle immagini che si stanno riprendendo.
[Imm. in mov.] (P73)	Questo menu consente di impostare [Formato Rec], [Qualità reg.] e altri aspetti per la registrazione di video.
[Personal.] (P74)	È possibile personalizzare come si preferisce il funzionamento dell'unità, come la visualizzazione dello schermo e la funzione dei pulsanti. È anche possibile salvare le impostazioni modificate.
[Setup] (P76)	Questo menu consente di impostare l'orologio, scegliere la tonalità dei segnali acustici e impostare altri aspetti che semplificano l'utilizzo della fotocamera. È possibile configurare anche le impostazioni delle funzioni relative al Wi-Fi.
[Play] (P77)	Questo menu consente di proteggere/rifilare le immagini registrate, o di effettuare le impostazioni di stampa.

2 Premere ▲/▼ per selezionare la voce del menu, quindi premere [MENU/SET].

3 Premere ▲/▼ per selezionare l'impostazione, quindi premere [MENU/SET].

- Per alcune voci di menu è possibile che l'impostazione non venga visualizzata, o che abbia un aspetto differente.



■ Chiudere il menu

Premere ripetutamente [/] finché lo schermo torna alla schermata di registrazione/riproduzione.

- In modalità registrazione, è possibile uscire dalla schermata menu anche premendo parzialmente il pulsante di scatto dell'otturatore.

■ Passaggio ad altri menu

ad es.: Passaggio al menu [Setup] dal menu [Reg].

- 1 Premere ◀.
- 2 Premere ▲/▼ per selezionare [] o un'altra delle icone di attivazione/disattivazione menù.
- 3 Premere [MENU/SET].
 - Selezionare quindi una voce di menu e impostarla.



Richiamo istantaneo di menù frequentemente utilizzati (Menù rapido)

Utilizzando il menu rapido è possibile richiamare facilmente alcune delle impostazioni di menu.

- Le funzioni che possono essere regolate tramite il Menu Rapido dipendono dalla modalità o dallo stile di visualizzazione impostato sulla fotocamera.

- 1 Premere [Q.MENU] per visualizzare il Menu Rapido.

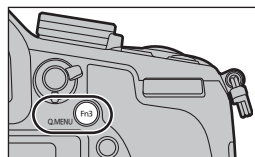

- 2 Ruotare il selettore posteriore per selezionare la voce di menu, quindi premere il selettore posteriore.
- 3 Ruotare il selettore posteriore per selezionare l'impostazione.
- 4 Una volta completata l'impostazione, premere [Q.MENU] per uscire dal menù.

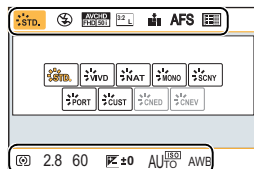

Suggerimenti per poter riprendere delle buone immagini

Tenere la fotocamera delicatamente con entrambe le mani, le braccia immobili sui fianchi e i piedi leggermente divaricati.

- Non coprire il flash, la luce di ausilio AF, il microfono o gli altoparlanti con le dita o altri oggetti.
- Fare attenzione a non spostare la fotocamera quando si preme il pulsante di scatto dell'otturatore.
- Quando si riprendono le immagini non tenere la fotocamera per il cilindro dell'obiettivo, per evitare che le dita possano restare incastrate quando l'obiettivo si ritrae.

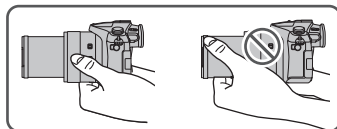
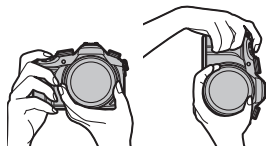

Selezione della modalità di registrazione

Passaggio a una diversa modalità mediante l'apposito selettore.

- Ruotarlo lentamente e con decisione per impostare ciascuna modalità.

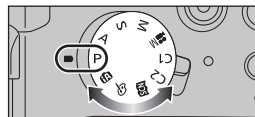

fA Modalità Automatica intelligente (P26)

I soggetti vengono ripresi utilizzando le impostazioni definite automaticamente dalla fotocamera.

fA+ Modalità Automatica intelligente plus (P26)

Consente di regolare la luminosità e la tonalità del colore quando è in modalità Intelligent Auto.

P Modalità Programma di esposizione automatica (P29)

Riprende con il valore dell'apertura e la velocità dell'otturatore impostati dalla fotocamera.

A Modalità Esposizione automatica a priorità di apertura (P30)

La velocità dell'otturatore viene determinata automaticamente in base al valore dell'apertura impostato.

S Modalità Esposizione automatica a priorità di tempi (P30)

Il valore dell'apertura viene determinato automaticamente in base alla velocità dell'otturatore impostata.

M Modalità Esposizione manuale (P31)

L'esposizione viene regolata in base al valore dell'apertura e alla velocità dell'otturatore, che vengono regolati manualmente.

M Modalità Video creativa (P32)

Riprende un video con il valore dell'apertura e la velocità dell'otturatore specificati dall'utente. In questa modalità di registrazione diventano disponibili tutte le funzioni video. Ad esempio, è possibile registrare video in 4K.

- * Non è possibile riprendere delle immagini fisse.

C1 C2 Modalità Personalizzata (P34)

Utilizzare questa modalità per riprendere immagini con impostazioni preregistrate.

SCN Modalità Scena guidata (P33)

Questa modalità consente di riprendere immagini conformi alla scena che si sta registrando.

🔄 Modalità Controllo creativo (P34)

Consente di controllare l'effetto mentre si riprende l'immagine.

Ripresa di un'immagine fissa

- Impostare il selettore della modalità di scatto su [□] (registrazione singola).

- 1 Selezionare la modalità di registrazione. (P19)**
- 2 Premere parzialmente il pulsante di scatto dell'otturatore per mettere a fuoco.**



- (A) Valore dell'apertura
- (B) Velocità dell'otturatore
- Vengono visualizzati il valore dell'apertura e la velocità dell'otturatore.
(Se l'esposizione non è corretta l'indicazione lampeggerà, tranne quando è attivato il flash.)

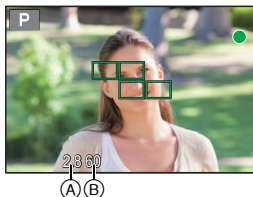

Messa a fuoco	Quando il soggetto è a fuoco	Quando il soggetto non è a fuoco
Indicazione di messa a fuoco	Accesa	Lampeggiante
Area AF	Verde	—
Segnale acustico	2 segnali acustici	4 segnali acustici

- 3 Premere fino in fondo il pulsante di scatto dell'otturatore per riprendere l'immagine.**



Registrazione di video

Consente di registrare video in alta definizione compatibili con il formato AVCHD o video registrati in MP4.

- È possibile utilizzare lo zoom anche quando si registrano dei video.
- Se si utilizza lo zoom ottico Extra prima di premere il pulsante Video, queste impostazioni verranno annullate, per cui l'ingrandimento cambierà drasticamente.
- Controllare le impostazioni per il selettore O.I.S. e per il selettore della ghiera manuale prima di registrare un video. Fare attenzione a non modificarle accidentalmente durante la registrazione.
- È anche possibile registrare foto durante la registrazione di un video premendo fino in fondo il pulsante di scatto dell'otturatore.

- 1 Avviare la registrazione premendo il pulsante Immagine in movimento.**

- Rilasciare il pulsante Immagine in movimento subito dopo averlo premuto.
- È possibile che il suono di azionamento dello zoom o del pulsante venga registrato durante la registrazione di un'immagine in movimento.

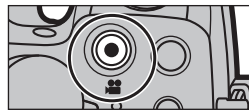

- 2 Arrestare la registrazione premendo nuovamente il pulsante Immagine in movimento.**

- (A) Tempo di registrazione trascorso
- (B) Autonomia di registrazione



■ Impostazione del formato, della dimensione e del numero di fotogrammi al secondo

1 Selezionare il menu.

MENU →  [Imm. in mov.] → [Formato Rec]

2 Premere ▲/▼ per selezionare la voce, quindi premere [MENU/SET].

[AVCHD]	Questo formato dei dati è adatto per la riproduzione su un televisore ad alta definizione, ecc.
[MP4]	Questo formato dei dati è adatto per la riproduzione su un PC, ecc.

3 Premere ▲/▼ per selezionare [Qualità reg.], quindi premere [MENU/SET].

4 Premere ▲/▼ per selezionare la voce, quindi premere [MENU/SET].

- Uscire dal menu una volta effettuata l'impostazione.

Quando è selezionato [AVCHD]

Voce	Dimensione	Fotogrammi al secondo	Bit al secondo
[FHD/28M/50p]*1	1920×1080	50p	28 Mbps
[FHD/17M/50i]	1920×1080	50i	17 Mbps
[FHD/24M/25p]	1920×1080	50i*2	24 Mbps
[FHD/24M/24p]	1920×1080	24p	24 Mbps

*1 AVCHD Progressive

*2 Il segnale in uscita del sensore è a 25 fotogrammi/secondo

Quando è selezionato [MP4]

Voce	Dimensione	Fotogrammi al secondo	Bit al secondo
[4K/100M/25p]*3	3840×2160	25p	100 Mbps
[FHD/28M/50p]	1920×1080	50p	28 Mbps
[FHD/20M/25p]	1920×1080	25p	20 Mbps
[HD/10M/25p]	1280×720		10 Mbps
[VGA/4M/25p]	640×480		4 Mbps

*3 Questi effetti possono essere impostati solo in modalità Video creativa.

Cambiamento delle informazioni visualizzate nella schermata di registrazione

Premere [DISP.] per cambiare.

- È possibile selezionare [] (stile monitor) e [] (stile mirino) per la schermata di visualizzazione del monitor e del mirino utilizzando [Stile vis. monitor] e [Stile vis. LVF] nel menu [Personal.].



[] stile monitor)

- La schermata cambierà nel seguente ordine (Esempio di visualizzazione monitor):

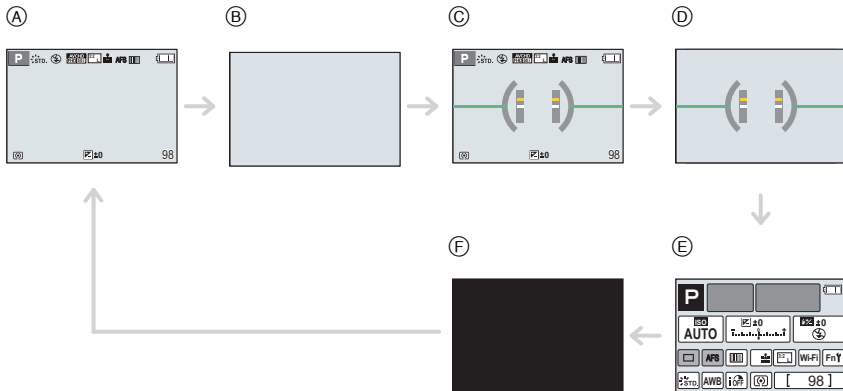

- Ⓐ Con informazioni
- Ⓑ Senza informazioni
- Ⓒ Con informazioni (visualizzazione del sensore dell'inclinazione)

- Ⓓ Senza informazioni (visualizzazione del sensore dell'inclinazione)
- Ⓔ Informazioni di registrazione sullo schermo*
- Ⓕ Spento

[] stile mirino)

- La schermata cambierà nel seguente ordine (Esempio di visualizzazione su mirino):

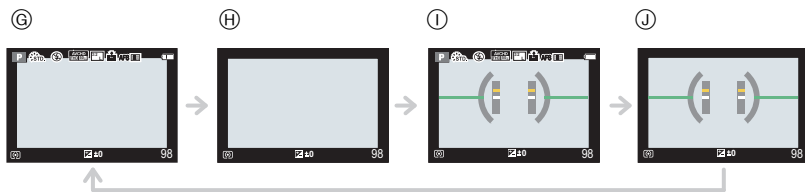

- Ⓖ Con informazioni (informazioni dettagliate)
- Ⓕ Con informazioni

- Ⓘ Con informazioni (informazioni dettagliate, visualizzazione del sensore dell'inclinazione)
- Ⓙ Con informazioni (visualizzazione del sensore dell'inclinazione)

* Viene visualizzato quando [Vis. info monitor] nel menu [Personal.] è impostato su [ON].

Riproduzione di immagini/Immagini in movimento

Riproduzione delle immagini

- 1 Premere [▶].
- 2 Premere ◀/▶.

- ◀: Riprodurre l'immagine precedente
- ▶: Riprodurre l'immagine successiva

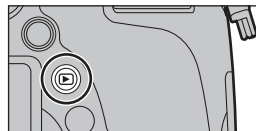

■ Per terminare la riproduzione

Premere nuovamente [▶], premere il pulsante Immagine in movimento o premere parzialmente il pulsante di scatto dell'otturatore.

Utilizzo dello zoom durante la riproduzione

Ruotare la leva dello zoom verso [Q] (T).

1× → 2× → 4× → 8× → 16×

- Quando si modifica l'ingrandimento, l'indicazione della posizione dello zoom (A) viene visualizzata per circa 1 secondo.
- Più un'immagine viene ingrandita, più la qualità si riduce.
- È possibile spostare la parte ingrandita premendo ▲/▼/◀/▶ del pulsante cursore.



Visualizzazione di più schermate (Riproduzione multipla)

Ruotare la leva dello zoom verso [W] (Z).







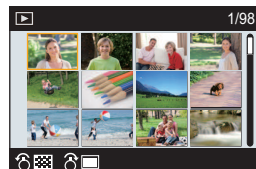

1 schermata → 12 schermate → 30 schermate →
Visualizzazione schermata calendario

■ Per tornare alla riproduzione normale

Premere ▲/▼/◀/▶ per selezionare un'immagine, quindi premere [MENU/SET].





Visualizzazione delle immagini in base alla data di registrazione (Riproduzione calendario)

- 1 Ruotare la leva dello zoom verso  (W) per visualizzare la schermata del calendario.
- 2 Premere /// per selezionare la data da riprodurre.
- 3 Premere [MENU/SET] per visualizzare le immagini registrate alla data selezionata.
- 4 Premere /// per selezionare un'immagine, quindi premere [MENU/SET].



Riproduzione di immagini in movimento

Questa unità è stata progettata per riprodurre video in formato AVCHD e MP4.

In modalità riproduzione, selezionare un'immagine con l'icona del video (, ), quindi premere  per riprodurre.

Ⓐ Autonomia di registrazione video





• Dopo l'avvio della riproduzione, il tempo di riproduzione trascorso viene visualizzato sullo schermo.



Ad esempio, 8 minuti e 30 secondi viene visualizzato come [8m30s].

• Alcune informazioni (come i dati di registrazione) non vengono visualizzate per le immagini in movimento registrate in formato [AVCHD].



Operazioni durante la riproduzione di video

	Riproduzione/Pausa		Arresto
	Riavvolgimento veloce*		Avanzamento veloce*
	Ricerca all'indietro fotogramma per fotogramma (mentre l'unità è in pausa)		Moviola in avanti (mentre l'unità è in pausa)
Selettore posteriore (sinistra)	Riduzione livello volume	Selettore posteriore (destra)	Aumento livello volume

* La velocità dell'operazione aumenta se si preme nuovamente /.

• Per riprodurre su un PC le immagini in movimento registrate con questa unità, utilizzare il software "PHOTOfunSTUDIO" sul DVD (in dotazione).

Eliminazione di immagini

Una volta eliminate le immagini non possono essere recuperate.

- Le immagini non conformi allo standard DCF e quelle protette non possono essere eliminate.

Per eliminare una singola immagine

- 1 In Modalità Riproduzione, selezionare l'immagine da eliminare, quindi premere [Fn4 / ].**

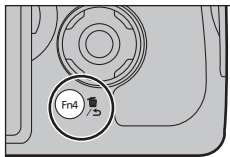

- 2 Premere  per selezionare [Elim. imm. singola], quindi premere [MENU/SET].**

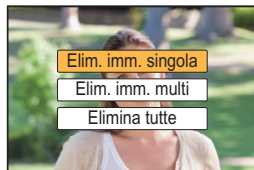

- Viene visualizzata la schermata di conferma.
L'immagine viene eliminata selezionando [S].



Per eliminare più immagini (fino a 100*) o tutte le immagini





- * I gruppi di immagini vengono considerati come una singola immagine.
(Tutte le immagini appartenenti al gruppo di immagini selezionato verranno eliminate.)

- 1 In Modalità Riproduzione, premere [Fn4 / ].**

- 2 Premere  /  per selezionare [Elim. imm. multi] o [Elimina tutte], quindi premere [MENU/SET].**

- [Elimina tutte] → La schermata di controllo viene visualizzata.
L'immagini vengono eliminate selezionando [S].
- È possibile eliminare tutte le immagini tranne quelle inserite tra i preferiti selezionando [Elimina tutte tranne preferiti] dopo aver impostato [Elimina tutte].

- 3 (Quando è selezionato [Elim. imm. multi])**

Premere  /  /  /  per selezionare l'immagine, quindi premere [MENU/SET] per impostare. (Ripetere questo passaggio.)

- [] appare sulle immagini selezionate.
Se si preme di nuovo [MENU/SET], l'impostazione viene annullata.

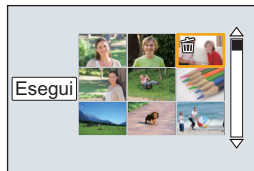

- 4 (Quando è selezionato [Elim. imm. multi])**

Premere  per selezionare [Esegui], quindi premere [MENU/SET].

- La schermata di controllo viene visualizzata.
L'immagini vengono eliminate selezionando [S].

- Se il numero di immagini da eliminare è elevato, l'operazione può richiedere qualche tempo.

Ripresa di Immagini con l'utilizzo della funzione automatica (Modalità Automatica intelligente)

Modalità di Registrazione:  

Quando si desidera lasciare il controllo delle impostazioni alla fotocamera e riprendere senza pensare ad esse, utilizzare le modalità Intelligent Auto plus o Intelligent Auto, che regolano le impostazioni ottimali in base al soggetto e alla scena.

• Le funzioni che possono essere impostate con la modalità Intelligent Auto plus e con quella Intelligent Auto sono diverse.

(○: possibile, —: non possibile)

	Modalità Automatica intelligente plus	Modalità Automatica intelligente
Impostazione della luminosità	○	—
Impostazione del tono del colore	○	—
Controllo della Sfucatura (P28)	○	○

1 Impostare il selettore della modalità di funzionamento su .

- L'unità passerà alla modalità intelligent auto o intelligent auto plus utilizzata più di recente. Al momento dell'acquisto, la modalità impostata è quella intelligent auto plus.

2 Inquadrare il soggetto.

- Quando la fotocamera identifica la scena ottimale, l'icona della relativa scena viene visualizzata in blu per 2 secondi, dopo di che il colore torna ad essere rosso.
- Se si preme  e quindi si preme il pulsante di scatto dell'otturatore sino a metà corsa, verrà attivata la funzione Tracking AF.

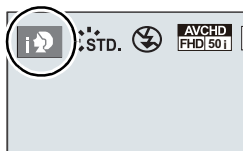

■ Passare dalla modalità Intelligent Auto plus alla modalità Intelligent Auto e viceversa

1 Premere [MENU/SET].

- Premere , e premere  o  per selezionare  o .

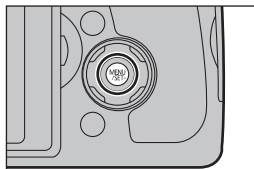

2 Premere per selezionare o e quindi premere [MENU/SET].

- Premere [DISP.] per visualizzare la descrizione della modalità selezionata.

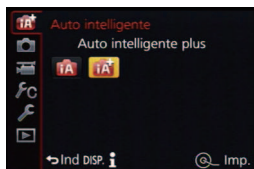

■ Riconoscimento scena

Quando si riprendono immagini

iA →		[i-Ritratto]			[Rip.nott.iA mano] ^{*2}
		[i-Panorama]			[i-Cibo]
		[i-Macro]			[i-Bambini] ^{*3}
		[i-Ritratto nott.]* ¹			[i-Tramonto]
		[i-Panorama nott.]			

*1 Visualizzato solo quando il flash incorporato è aperto.

*2 Visualizzato solo quando [Rip.nott.iA mano] è impostato su [ON].

*3 Quando [Riconosc. viso] è impostato su [ON], la data di nascita impostata in verrà visualizzata per i volti registrati solo quando vengono riconosciuti il volto/gli occhi di una persona che ha meno di 3 anni.

Quando si stanno registrando immagini in movimento

iA →		[i-Ritratto]
		[i-Panorama]
		[i-Bassa luminosità]
		[i-Macro]

• è impostato se non vi sono scene applicabili, e vengono impostati i valori standard.

■ Il flash

La Modalità Flash è impostata su quando il flash è chiuso, e su (AUTO) quando è aperto. Quando il flash è aperto, la fotocamera imposta automaticamente , , o per adattarsi al tipo di soggetto e alla luminosità.

• Aprire il flash quando necessario. (P53)

■ Funzioni che si attivano automaticamente

- Le seguenti funzioni vengono impostate automaticamente per consentire alla fotocamera di eseguire le impostazioni ottimali.
 - Riconoscimento scena
 - Compensazione del controluce
 - [Face/eye detection]
 - Bilanciamento automatico del bianco
 - Controllo intelligente della sensibilità ISO
 - [Rim.occhi ros.]
 - [Risoluz. i.]
 - [i.Dinamico]
 - [Rid. long shut.]
 - [AF rapido]
 - [Luce assist AF]
 - [Scatto a livello]

Registrazione di scene notturne ([Rip.nott.iA mano])

Modalità di Registrazione:  

Quando [Rip.nott.iA mano] è impostato su [ON] e viene rilevato  mentre si stanno riprendendo delle immagini notturne tenendo la fotocamera in mano, verrà ripresa una sequenza di immagini ad alta velocità; tale sequenza verrà poi riunita in una singola immagine.

Questa modalità è utile se si desidera ottenere immagini notturne straordinarie, con oscillazioni e disturbi minimi, senza usare un treppiede.

MENU →  [Reg] → [Rip.nott.iA mano] → [ON]/[OFF]

- Il flash è fisso su  (flash disattivato forzatamente).

Combinare immagini in una singola immagine con un'ampia gamma di tonalità ([iHDR])

Modalità di Registrazione:  

Quando [iHDR] è impostato su [ON] e ad esempio vi è un forte contrasto tra lo sfondo e il soggetto, verranno scattate più foto con esposizioni diverse, che verranno poi combinate in un'unica foto con un'ampia gamma di tonalità.

[iHDR] funziona automaticamente quando richiesto. In tal caso l'icona [HDR] viene visualizzata sullo schermo.

MENU →  [Reg] → [iHDR] → [ON]/[OFF]

Riprendere un'immagine con uno sfondo sfuocato (Controllo della sfocatura)

Modalità di Registrazione:  

È possibile impostare facilmente il grado di sfocatura dello sfondo controllandone l'effetto sullo schermo.

- 1 Premere il selettore posteriore per visualizzare la schermata delle impostazioni.**
 - Ogni volta che si preme il Selettore posteriore in Modalità Intelligent Auto plus, la fotocamera passa dall'operazione per impostare la luminosità, all'operazione di controllo della sfocatura, all'operazione normale.
 - Ogni volta che si preme il Selettore posteriore in Modalità Intelligent Auto, la fotocamera passa dall'operazione di controllo della sfocatura all'operazione normale.
- 2 Impostare la sfocatura ruotando il selettore posteriore.**



Sfocatura forte



Sfocatura leggera

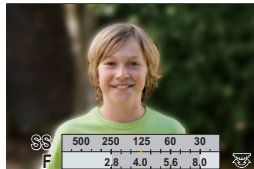

- Premendo  /  sulla schermata di impostazione della sfocatura si annulla l'impostazione.

Ripresa di immagini con le impostazioni preferite (Modalità Programma di esposizione automatica)

Modalità di Registrazione: **P**

La fotocamera imposta automaticamente la velocità dell'otturatore e il valore dell'apertura in base alla luminosità del soggetto.

Consente di riprendere immagini con maggiore libertà modificando varie impostazioni nel menu [Reg].

1 Impostare il selettore della modalità di funzionamento su **[P]**.

2 Premendo parzialmente il pulsante di scatto dell'otturatore il valore dell'apertura e quello della velocità otturatore verranno visualizzati sullo schermo.

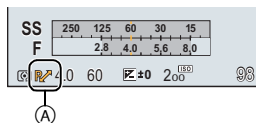

- Se l'esposizione non è adeguata, quando si preme parzialmente il pulsante dell'otturatore il valore dell'apertura e la velocità dell'otturatore diventano rossi e lampeggiano.

3 Mentre sono visualizzati i valori (circa 10 secondi), effettuare il cambio programma ruotando il selettore posteriore.

- Ogni volta che si preme il selettore posteriore mentre sono visualizzati i valori si passa dal Cambio programma alla Compensazione dell'esposizione (P42) e viceversa.
- L'indicazione di cambio programma (A) appare sullo schermo.
- Per annullare Cambio programma, spegnere la fotocamera o ruotare il selettore posteriore finché l'indicazione di Cambio programma non scompare.

Visualizzare/non visualizzare l'esposimetro

MENU → **fC**[Personal.] → [Mis. espos.] → [ON]/[OFF]

- Quando [Mis. espos.] è impostato su [ON], l'esposimetro (B) viene visualizzato quando si esegue cambio programma, si imposta il valore dell'apertura o si regola la velocità dell'otturatore.
- Le zone della gamma non idonee vengono visualizzate in rosso.
- Quando non viene visualizzato l'esposimetro, commutare la visualizzazione delle informazioni sullo schermo premendo [DISP.]. (P22)
- L'esposimetro scompare dopo circa 4 secondi se non vengono effettuate operazioni.

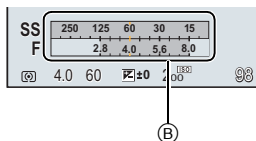

Ripresa di immagini specificando l'apertura/la velocità dell'otturatore

Modalità di Registrazione: **A S M**

- Gli effetti del valore di apertura e della velocità dell'otturatore impostati non saranno visibili sulla schermata di registrazione. Per verificare sulla schermata di registrazione, usare [Anteprima]. (P31)
- La luminosità dello schermo e quella delle immagini riprese possono differire. Controllare le immagini sulla schermata di riproduzione.

Valori dell'apertura disponibili	Velocità otturatore disponibile (Sec.)
Da F2.8 a F8.0	B (Bulb)*, da 60 a 1/4000 (con l'otturatore meccanico) Da 1 a 1/16000 (con l'otturatore elettronico) * Può essere utilizzato solo con la modalità Esposizione manuale.

Modalità Esposizione automatica a priorità di apertura

Impostare un valore più elevato per l'apertura quando si desidera uno sfondo nitido.
Impostare un valore più basso per l'apertura quando si desidera uno sfondo sfumato.

1 Impostare il selettore della modalità di funzionamento su [A].

2 Ruotare il selettore posteriore per impostare il valore dell'apertura.

- (A) Valore dell'apertura
- (B) Esposimetro

- Ogni volta che si preme il selettore posteriore si passa dall'impostazione dell'apertura alla Compensazione dell'esposizione e viceversa.

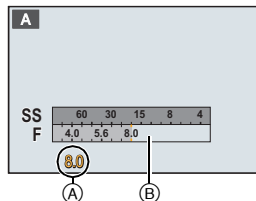

Modalità Esposizione automatica a priorità di tempi

Quando si desidera riprendere un'immagine nitida di un soggetto in rapido movimento, impostare una velocità dell'otturatore più elevata. Quando si desidera creare un effetto scia, ridurre la velocità dell'otturatore.

1 Impostare il selettore della modalità di funzionamento su [S].

2 Ruotare il selettore posteriore per impostare la velocità dell'otturatore.

- (A) Velocità dell'otturatore
- (B) Esposimetro

- Ogni volta che si preme il selettore posteriore si passa dall'impostazione della velocità dell'otturatore alla Compensazione dell'esposizione e viceversa.

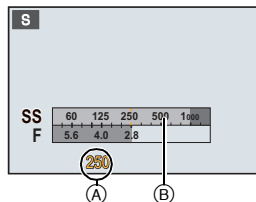

Modalità Esposizione manuale

Definire l'esposizione impostando manualmente il valore dell'apertura e la velocità dell'otturatore.

L'aiuto per l'esposizione manuale viene visualizzato nella parte inferiore dello schermo, per indicare l'esposizione.

- 1 **Impostare il selettore della modalità di funzionamento su [M].**
- 2 **Ruotare il selettore posteriore per impostare l'apertura e la velocità dell'otturatore.**

- Ogni volta che si preme il selettore posteriore si passa dall'impostazione dell'apertura all'impostazione della velocità dell'otturatore e viceversa.

- (A) Esposimetro
- (B) Valore dell'apertura
- (C) Velocità dell'otturatore
- (D) Aiuto per l'esposizione manuale

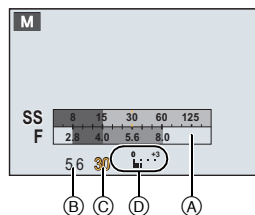

■ Informazioni sulla posa [B]

Se si imposta la velocità dell'otturatore su [B], l'otturatore rimane aperto finché non si preme fino in fondo il pulsante di scatto dell'otturatore (fino a circa 120 secondi).

Se si rilascia il pulsante di scatto, l'otturatore si chiude.

Utilizzare questa impostazione quando si desidera mantenere aperto l'otturatore per lungo tempo, per riprendere immagini di fuochi artificiali, di uno scenario notturno, ecc.

- Può essere utilizzato solo con la modalità Esposizione manuale.

Confermare gli effetti dell'apertura e della velocità dell'otturatore (Modalità anteprima)

Modalità applicabili:

• Controllo degli effetti dell'apertura:

È possibile controllare la profondità di campo (distanza utile di messa a fuoco) prima di riprendere un'immagine chiudendo l'otturatore a lamelle fino ad ottenere il valore dell'apertura impostato.

• Controllo degli effetti della velocità dell'otturatore:

Quando si riprende un soggetto in movimento è possibile controllare quale sarà il risultato visualizzando l'immagine che si otterrebbe con la velocità dell'otturatore impostata. Quando è impostata una velocità dell'otturatore elevata, nella schermata di anteprima verrà visualizzata una sequenza di immagini al rallentatore. Questa funzione è utilizzata ad esempio per fissare il movimento dell'acqua corrente.

- 1 **Impostare un pulsante funzione su [Anteprima].**
 - Il seguente passaggio è un esempio in cui [Anteprima] è assegnato a [Fn4].
- 2 **Passare alla schermata di conferma premendo [Fn4].**
 - La schermata cambia ogni volta che si preme [Fn4].



Registrazione di video con impostazione manuale del valore dell'apertura/velocità dell'otturatore (Modalità Video creativa)

Modalità di Registrazione: 

È possibile modificare manualmente l'apertura e la velocità dell'otturatore e riprendere le immagini in movimento.

1 Impostare il selettore della modalità di funzionamento su .

2 Selezionare il menu.

MENU →  [Imm. in mov.] → [Mod. esposiz.]

3 Premere **▲/▼** per selezionare [P], [A], [S] o [M], quindi premere [MENU/SET].

- L'operazione per cambiare il valore dell'apertura o la velocità dell'otturatore è la stessa di quella utilizzata per impostare il selettore modalità di funzionamento su **P**, **A**, **S** o **M**.

4 Iniziare la registrazione.

- Premere il pulsante video o il pulsante di scatto dell'otturatore per iniziare la registrazione di un video. (Non è possibile riprendere foto.)

5 Arrestare la registrazione.

- Premere il pulsante video o il pulsante di scatto dell'otturatore per arrestare la registrazione di un video.

• Valore dell'apertura

- Impostare un valore più elevato per l'apertura quando si desidera uno sfondo nitido. Impostare un valore più basso per l'apertura quando si desidera uno sfondo sfumato.

• Velocità dell'otturatore

- Quando si desidera riprendere un'immagine nitida di un soggetto in rapido movimento, impostare una velocità dell'otturatore più elevata. Quando si desidera creare un effetto scia, ridurre la velocità dell'otturatore.
- Se si imposta manualmente una velocità dell'otturatore più elevata è possibile che i disturbi sullo schermo aumentino a causa della maggiore sensibilità.
- Quando si riprendono dei soggetti in luoghi estremamente luminosi o sotto illuminazioni fluorescenti/a LED, è possibile che il tono del colore o la luminosità dell'immagine cambino o che vengano visualizzate sullo schermo delle striature orizzontali. In tal caso, cambiare la modalità di registrazione o regolare manualmente la velocità dell'otturatore su 1/60 o 1/100.

Registrazione di video in 4K

È possibile creare video estremamente dettagliati in 4K registrando video con dimensioni impostate su [4K] in [Qualità reg.].

- È possibile registrare video in 4K solo in Modalità Video creativa.
- L'angolo di visualizzazione dei video in 4K è più stretto di quello dei video in altre dimensioni.
- Quando si registrano video in 4K, usare una scheda UHS Speed Class 3. (P16)

Per registrare video in 4K:

1 Impostare il selettore della modalità di funzionamento su .

2 Impostare [Formato Rec] nel menu [Imm. in mov.] su [MP4].

3 Impostare [Qualità reg.] nel menu [Imm. in mov.] su [4K/100M/25p].

Ripresa di immagini ottimizzate (Modalità Scena guidata)

Modalità di Registrazione: 

Se si seleziona una scena appropriata per il soggetto e le condizioni di ripresa con riferimento alle immagini di esempio, la fotocamera imporrà l'esposizione, il colore e la messa a fuoco ottimali, consentendo di riprendere la scena nel modo migliore.

- 1 Impostare il selettore della modalità di funzionamento su [].
- 2 Premere ◀/▶ per selezionare la scena.
- 3 Premere [MENU/SET] per impostare.

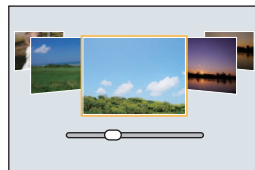

■ Cambiare la visualizzazione della schermata di selezione delle scene

Premere [DISP.] per passare allo schermo del monitor.

■ [Scatto Panorama]

- 1 Controllare la direzione di registrazione, quindi premere [MENU/SET].
 - Verrà visualizzata una guida orizzontale/verticale.



Cambio della direzione di ripresa

- 1 Selezionare il menu.

MENU →  [Reg] → [Impostaz. Panorama] → [Direzione]

- 2 Selezionare la direzione di registrazione, quindi premere [MENU/SET].

- 2 Premere parzialmente il pulsante di scatto dell'otturatore per mettere a fuoco.
- 3 Premere fino in fondo il pulsante di scatto dell'otturatore e spostare la fotocamera con un movimento circolare nella direzione della freccia sullo schermo.

Ripresa da sinistra a destra

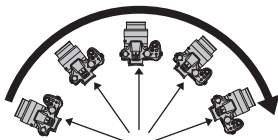

- (A) Direzione di ripresa e panning (Guida)

• Spostare la fotocamera con una velocità costante.

Se si sposta la fotocamera troppo in fretta o troppo lentamente, è possibile che non si riesca a riprendere correttamente le immagini.

- 4 Premere nuovamente il pulsante di scatto dell'otturatore per interrompere la ripresa della foto.

- È anche possibile terminare la ripresa tenendo ferma la fotocamera durante la ripresa stessa.
- È anche possibile terminare la ripresa spostando la fotocamera fino alla fine della guida.

Ripresa di immagini con diversi effetti

(Modalità Controllo creativo)

Modalità di Registrazione: 

Questa modalità utilizza effetti aggiuntivi.

È possibile impostare gli effetti da aggiungere selezionando immagini di esempio e verificandole sullo schermo.

1 Impostare il selettore della modalità di funzionamento su .

2 Premere $\blacktriangle/\blacktriangledown$ per selezionare gli effetti dell'immagine (filtri).

- L'effetto immagine dell'immagine di esempio selezionata verrà applicato in un'anteprima (A).

3 Premere [MENU/SET] per impostare.

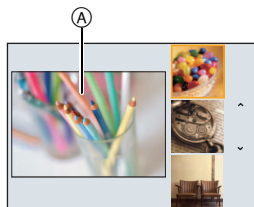

■ Cambiare la visualizzazione della schermata di selezione dell'effetto (filtro)

Premere [DISP.] per passare allo schermo del monitor.

Registrazione delle impostazioni preferite

(Modalità Personalizzata)

Modalità di Registrazione:  

È possibile registrare le impostazioni correnti della fotocamera come impostazioni personalizzate.

Se poi si registra in Modalità Personalizzata, è possibile utilizzare le impostazioni personalizzate.

- Al momento dell'acquisto le impostazioni personalizzate contengono i valori iniziali della modalità Programma di esposizione automatica.

Salvataggio delle impostazioni di menu personali (Salvataggio delle impostazioni personalizzate)

Per consentire la registrazione utilizzando le stesse impostazioni, è possibile registrare fino a 4 set di impostazioni della fotocamera contemporaneamente utilizzando [Mem. imp. person.]. (C1, C2-1, C2-2, C2-3)

Operazioni

preliminari: Impostare in anticipo la modalità di registrazione che si desidera salvare e selezionare le impostazioni di menu desiderate sulla fotocamera.

1 Selezionare il menu.

MENU → f_C [Personal.] → [Mem. imp. person.]

2 Premere $\blacktriangle/\blacktriangledown$ per selezionare il set personalizzato da registrare, quindi premere [MENU/SET].

- Verrà visualizzata una schermata di conferma. Selezionando [Si] l'operazione verrà eseguita. Uscire dal menu al termine dell'esecuzione.

Regolazione del bilanciamento del bianco





Modalità applicabili:  P A S M C1 C2 SCN

Alla luce del sole, quando sono presenti lampade a incandescenza o in condizioni analoghe in cui il colore bianco assume una tonalità rossastra o bluastra, questa voce corregge il colore del bianco in base al tipo di sorgente luminosa, in modo che risulti il più simile a quello reale.

1 Premere ► (WB).







2 Selezionare il Bilanciamento del bianco ruotando il selettore posteriore.

[AWB]	Regolazione automatica
	Quando si riprendono immagini all'aperto con un cielo sereno
	Quando si riprendono immagini all'aperto con un cielo nuvoloso
	Quando si riprendono immagini all'aperto, all'ombra
	Quando si riprendono immagini alla luce di lampade a incandescenza
[WB]*	Solo quando si riprendono immagini con il flash * Durante la registrazione di immagini in movimento passerà alla modalità [AWB].
	Viene usato il valore impostato manualmente
[K]	Quando si utilizza il valore della temperatura colore preimpostato

3 Premere il selettore posteriore per effettuare l'impostazione.

Impostazione manuale del bilanciamento del bianco

Consente di impostare il valore del bilanciamento del bianco ottimale per le condizioni di ripresa.

- 1 Premere ► (WB).
- 2 Ruotare il selettore posteriore per selezionare  [1],  [2],  [3], o  [4], quindi premere ▲.
- 3 Puntare la fotocamera su un foglio di carta bianca o un oggetto analogo in modo che il riquadro al centro sia occupato soltanto dall'oggetto bianco, quindi premere [MENU/SET].

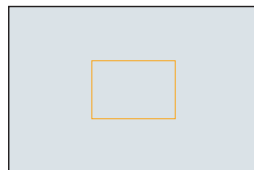

Impostazione della qualità dell'immagine e della dimensione

Impostare il formato delle immagini

Modalità applicabili:

MENU → [Reg] → [Formato]

[4:3]	[Formato] per un televisore 4:3
[3:2]	[Formato] per una fotocamera con pellicola da 35 mm
[16:9]	[Formato] per un televisore ad alta definizione, ecc.
[1:1]	Formato quadrato

Impostare il numero di pixel

Modalità applicabili:

MENU → [Reg] → [Dim. immag.]

Quando il formato è [4:3].

Impostazioni	Dimensione immagine
[L] (17,5M)	4864×3648
[EXM] (9M)	3456×2592
[EXS] (4,5M)	2432×1824

Quando il formato è [3:2].

Impostazioni	Dimensione immagine
[L] (20M)	5472×3648
[EXM] (10M)	3888×2592
[EXS] (5M)	2736×1824

Quando il formato è [16:9].

Impostazioni	Dimensione immagine
[L] (17M)	5472×3080
[EXM] (8M)	3840×2160
[EXS] (2M)	1920×1080

Quando il formato è [1:1].

Impostazioni	Dimensione immagine
[L] (13,5M)	3648×3648
[EXM] (6,5M)	2592×2592
[EXS] (3,5M)	1824×1824

Impostare il rapporto di compressione delle immagini ([Qualità])

Modalità applicabili: **P** **A** **S** **M** **C1** **C2**

Impostare il rapporto di compressione per la memorizzazione delle immagini.

MENU → **[Reg]** → **[Qualità]**

	Un'immagine JPEG in cui la priorità viene data alla qualità dell'immagine.
	Un'immagine JPEG di qualità standard. È utile per aumentare il numero di scatti senza cambiare il numero di pixel.
[RAW	È possibile registrare contemporaneamente un'immagine RAW e un'immagine JPEG (o). ^{*1}
[RAW	
[RAW]	È possibile registrare solo immagini RAW. ^{*2}

*1 Se si elimina un file RAW dalla fotocamera, verrà eliminata anche la corrispondente immagine JPEG.

*2 L'impostazione è fissa sul numero massimo di pixel registrabili ([L]) per ciascun formato dell'immagine.



Informazioni su RAW

Il formato RAW si riferisce ad un formato per le immagini in cui i dati non vengono elaborati. La riproduzione e l'editing delle immagini RAW richiedono la fotocamera o software appositi.

È possibile eseguire regolazioni avanzate modificando le immagini RAW. Ad esempio è possibile regolare il bilanciamento del bianco dopo aver ripreso le immagini o salvarle in formati di file che consentano di visualizzarle su un PC. Le immagini riprese in formato RAW avranno una qualità superiore rispetto a quelle in formato JPEG, ma le dimensioni del file saranno maggiori.

- È possibile elaborare le immagini RAW selezionando [Elaborazione RAW] nel menu [Play].
- Per elaborare e modificare i file RAW su un PC, utilizzare il software "SILKYPIX Developer Studio" di Ichikawa Soft Laboratory presente sul DVD (in dotazione).

Ripresa di immagini con la messa a fuoco automatica

Modalità applicabili:   **P** **A** **S** **M**  **C1** **C2**  

Questa modalità consente di selezionare il metodo di messa a fuoco più adatto per la posizione e il numero dei soggetti.





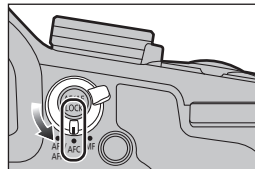

1 Posizionare la leva della modalità messa a fuoco su [AFS/AFF] o [AFC].

- Verrà impostata la modalità di messa a fuoco. (P39)



2 Premere ◀ ([AF]).

3 Premere ◀/▶ per selezionare la modalità AF, quindi premere [MENU/SET].

 ([Face/eye detection])	La fotocamera rileva automaticamente il viso e gli occhi della persona. Verrà messo a fuoco l'occhio più vicino alla fotocamera, mentre l'esposizione sarà ottimizzata per il viso. (Quando [Mod. esposim.] è impostato su [☉])
 ([Tracking])	La messa a fuoco e l'esposizione si possono regolare su uno specifico soggetto. La messa a fuoco e l'esposizione continueranno a seguire automaticamente il soggetto anche se questo si muove. (Tracking dinamico)
 ([49 aree])	È possibile mettere a fuoco fino a 49 aree AF. Questo ha effetto quando un soggetto non è nel centro dello schermo.
 ([Personalizzazione multipla])	Scegliendo tra le 49 aree AF, è possibile impostare liberamente la forma ottimale dell'area AF per il soggetto.
 ([1 area])	La fotocamera mette a fuoco il soggetto nell'area AF al centro dello schermo.
 ([Messa a fuoco precisa])	È possibile mettere a fuoco con maggiore precisione un'area di dimensioni più ridotte rispetto alla modalità [■].

Modalità di messa a fuoco (AFS/AFF/AFC)

Modalità applicabili:   P A S M  C1 C2  

Voce	Il movimento del soggetto e la scena (consigliata)	Descrizione delle impostazioni
AFS*	Il soggetto è fermo (Paesaggio, fotografie di compleanni, ecc.)	"AFS" è un'abbreviazione di "Auto Focus Single" (Messa a fuoco automatica singola). La messa a fuoco viene eseguita in automatico quando si preme parzialmente il pulsante di scatto dell'otturatore. Finché il pulsante rimane premuto parzialmente la messa a fuoco sarà fissa.
AFF*	Il movimento non può essere previsto (Bambini, animali domestici, ecc.)	"AFF" è l'acronimo di "Auto Focus Flexible" (Messa a fuoco automatica flessibile). Con questa modalità, la messa a fuoco avviene automaticamente quando si preme parzialmente il pulsante di scatto dell'otturatore. Se il soggetto si muove quando il pulsante di scatto dell'otturatore è premuto parzialmente, la messa a fuoco viene corretta per adattarsi automaticamente al movimento.
AFC	Il soggetto è in movimento (Sport, treni, ecc.)	"AFC" è l'acronimo di "Auto Focus Continuous" (Messa a fuoco automatica costante). Con questa modalità, quando si preme parzialmente il pulsante di scatto dell'otturatore, la messa a fuoco è costante per adattarsi al movimento del soggetto. Durante il movimento del soggetto, la messa a fuoco avviene prevedendo la posizione del soggetto al momento della registrazione (Previsione di movimento).

* Selezionando [AFS/AFF] nel menu [Reg] o nel menu [Imm. in mov.], è possibile assegnare [AFS] o [AFF] alla funzione [AFS/AFF] sulla leva della modalità di messa a fuoco.

Ripresa di immagini con la messa a fuoco manuale

Modalità applicabili:   P A S M  C1 C2  

- 1 Posizionare la leva della modalità messa a fuoco su [MF].

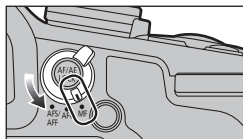

- 2 Impostare il selettore della ghiera manuale su [FOCUS].

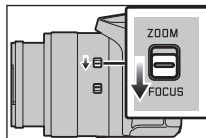

3 Premere ◀ ([]).

4 Premere ▲/▼/◀/▶ per determinare l'area da ingrandire, quindi premere [MENU/SET].

- Viene visualizzata la schermata di aiuto, in cui l'area viene ingrandita. (Aiuto MF)
- Se si preme [DISP.], l'area da ingrandire verrà riportata al centro.

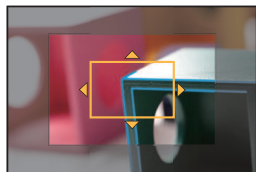

5 Ruotare la ghiera manuale per impostare la messa a fuoco.

Ruotare verso il lato A:

Mette a fuoco soggetti vicini

Ruotare verso il lato B:

Mette a fuoco soggetti lontani

- Fare attenzione a non spostare accidentalmente la posizione del selettore O.I.S. o del selettore della ghiera manuale quando si ruota la ghiera manuale.

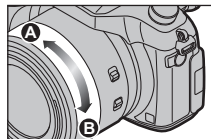

- (A) Indicatore di ∞ (infinito)
- (B) Aiuto MF (schermo ingrandito)
- (C) Peaking
- (D) Guida MF

- La parte a fuoco verrà evidenziata. (Peaking)
Usando [Peaking] nel menu [Personal.], è possibile selezionare [ON]/[OFF] e il livello di rilevazione o il colore in [SET].
- È possibile controllare se il punto di messa a fuoco si trova vicino o lontano. (Guida MF)

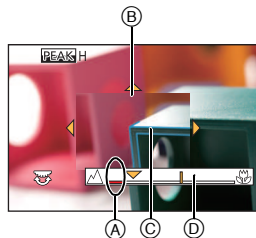

■ Visualizzazione dell'aiuto MF

- Viene visualizzato ruotando la ghiera manuale.
- È anche possibile visualizzarlo premendo ◀ per visualizzare la schermata di impostazione dell'area ingrandita, selezionando l'area da ingrandire mediante il pulsante cursore e quindi premendo [MENU/SET].

■ Modifica della visualizzazione dell'Aiuto MF

Ogni volta che si preme il Selettore posteriore, l'immagine ingrandita passa dalla visualizzazione in finestra alla visualizzazione a tutto schermo.

- Se si ruota il selettore posteriore, la visualizzazione può essere ingrandita/ridotta di circa 3 a 6 volte quando l'immagine ingrandita è visualizzata in una finestra o di circa 3 a 10 volte quando l'immagine ingrandita è visualizzata a tutto schermo.

■ Chiusura dell'aiuto MF

- L'aiuto MF si chiuderà quando si preme parzialmente il pulsante di scatto dell'otturatore.
- È possibile chiudere Aiuto MF anche premendo [MENU/SET].
- Se Aiuto MF è stato visualizzato ruotando la ghiera manuale, si chiuderà circa 10 secondi dopo che non si utilizza più la fotocamera.

Ripresa di immagini ravvicinate

Modalità applicabili: **P** **A** **S** **M** **C1** **C2**

1 Premere [AF].

2 Premere per selezionare la voce, quindi premere [MENU/SET].

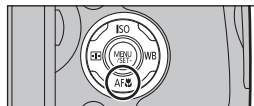

[AF] ([AF macro])	È possibile riprendere immagini di un soggetto fino a 3 cm di distanza dall'obiettivo ruotando la leva dello zoom in posizione Grandangolo (1×).
[] ([Zoom macro])	Utilizzare questa impostazione per avvicinarsi al soggetto e quindi ingrandirlo ulteriormente quando si riprende l'immagine. È possibile riprendere un'immagine di un soggetto dalla distanza minima consentita quando lo zoom è in posizione Grandangolo (3 cm), ingrandendolo ulteriormente fino a 3× mediante lo Zoom Digitale. • La qualità dell'immagine è inferiore a quella delle normali riprese. • Il livello di attivazione dello zoom verrà visualizzato in blu. (livello di attivazione dello zoom digitale)
[OFF]	—

- Se l'obiettivo si sporca a causa della presenza di ditate o polvere, è possibile che non si riesca a mettere a fuoco correttamente il soggetto.

Blocco della messa a fuoco e dell'esposizione

(Blocco AF/AE)

Modalità applicabili: **P** **A** **S** **M** **C1** **C2**

Questa è una funzione comoda quando si desidera riprendere un'immagine di un soggetto al di fuori dell'area AF o il contrasto è troppo forte e non si riesce a ottenere la giusta esposizione.

1 Inquadrare il soggetto.

2 Tenere premuto il pulsante [AF/AE LOCK] per fissare la messa a fuoco o l'esposizione.

- Se si rilascia il tasto [AF/AE LOCK], il blocco AF/AE viene annullato.
- Solo l'esposizione è bloccata nell'impostazione predefinita.

3 Tenendo premuto [AF/AE LOCK], spostare la fotocamera per comporre l'immagine, quindi premere fino in fondo il pulsante di scatto dell'otturatore.

- Quando è impostato [AE LOCK], dopo aver premuto parzialmente il pulsante di scatto dell'otturatore per mettere a fuoco, premerlo fino in fondo.

Impostare le funzioni di [AF/AE LOCK]

MENU → [Personal.] → [Blocco AF/AE]

Compensazione dell'esposizione

Modalità applicabili: 

Utilizzare questa funzione quando non è possibile ottenere un'esposizione corretta a causa della differenza di luminosità tra il soggetto e lo sfondo.

- 1 Premere il selettore posteriore per passare alla Compensazione dell'esposizione.**
- 2 Ruotare il selettore posteriore per compensare l'esposizione.**

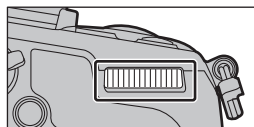



- 3 Premere il selettore posteriore per effettuare l'impostazione.**

Impostazione della sensibilità alla luce

Modalità applicabili: 

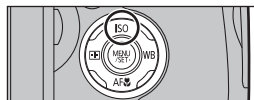
- 1 Premere ▲ (ISO).**
- 2 Selezionare la sensibilità ISO ruotando il selettore posteriore.**



AUTO	La sensibilità ISO viene automaticamente regolata a seconda della luminosità. • Massimo [3200]
 ISO (Intelligente)	La fotocamera rileva il movimento del soggetto, quindi imposta automaticamente la sensibilità ISO e la velocità dell'otturatore ottimali per il movimento del soggetto e la luminosità della scena, per ridurre la minimo le oscillazioni del soggetto. • Massimo [3200]
80*/100*/125/200/400/800/ 1600/3200/6400/12800/25600*	La sensibilità ISO è preimpostata per diverse impostazioni.

* Disponibile solo quando è impostato [ISO esteso].



- 3 Premere il selettore posteriore per effettuare l'impostazione.**

Selezione del metodo di misurazione della luminosità ([Mod. esposim.])

Modalità applicabili:   **P** **A** **S** **M**  **C1** **C2** 

È possibile modificare il tipo di misurazione ottica della luminosità.

MENU →  **[Reg]** → **[Mod. esposim.]**

<p>[☉] (Multiplo)</p>	<p>In questa modalità la fotocamera misura l'esposizione più appropriata valutando automaticamente l'allocatione della luminosità sull'intero schermo. Normalmente si consiglia di utilizzare questo metodo.</p>
<p>[☉] (Ponderato al centro)</p>	<p>È il metodo utilizzato per mettere a fuoco il soggetto al centro dello schermo e misurare l'intera schermata in maniera uniforme.</p>
<p>[•] (Spot)</p>	<p>È un metodo che consiste nel misurare il soggetto all'interno dell'area esposimetrica spot .</p> 

Impostazione della tipologia di otturatore

Modalità applicabili:   **P** **A** **S** **M**  **C1** **C2**  

Per scattare delle foto è possibile utilizzare sia l'otturatore meccanico che quello elettronico.

	Otturatore meccanico	Otturatore elettronico
Descrizione	La fotocamera avvia un'esposizione elettronicamente e la termina con l'otturatore meccanico.	La fotocamera avvia e termina un'esposizione elettronicamente.
Flash	○	—
Velocità dell'otturatore (Sec.)	60 a 1/4000	1 a 1/16000
Suono dell'otturatore	Suono dell'otturatore meccanico* + Suono dell'otturatore elettronico	Suono dell'otturatore elettronico

* Non è possibile eliminare il suono dell'otturatore meccanico.

Selezionare il menu.

MENU →  [Reg] → [Tipologia di otturatore]

[AUTO]	A seconda delle condizioni di registrazione e della velocità dell'otturatore, la tipologia di otturatore cambia automaticamente.
[MSHTR]	Scatta delle foto utilizzando esclusivamente l'otturatore meccanico.
[ESHTR]	Riprende immagini utilizzando esclusivamente il metodo dell'otturatore elettronico.

- Quando si riprende un soggetto in movimento con l'otturatore elettronico, il soggetto dell'immagine potrebbe apparire distorto.
- Quando si utilizza l'otturatore elettronico sotto luci fluorescenti, a LED, ecc., potrebbero apparire delle strisce orizzontali sull'immagine. In questi casi, se si diminuisce la velocità dell'otturatore, è possibile ridurre l'effetto delle strisce orizzontali.





Selezionare una modalità di avanzamento

Modalità applicabili:   **P** **A** **S** **M**  **C1** **C2**  

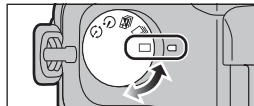
È possibile modificare il funzionamento della fotocamera quando si preme il pulsante di scatto dell'otturatore.

Ruotando il selettore della modalità di scatto.



 Singolo	Quando si preme il pulsante di scatto dell'otturatore, viene registrata solo un'immagine.
 Scatto a raffica	Mentre il pulsante di scatto dell'otturatore è premuto, vengono effettuate delle registrazioni in successione.
 Bracketing automatico (P46)	Ogni volta che si preme il pulsante di scatto dell'otturatore, vengono effettuate delle registrazioni con diverse impostazioni di esposizione in base alla gamma di compensazione dell'esposizione.
 Autoscatto (P47)	Quando si preme il Pulsante di scatto dell'otturatore, la registrazione avviene dopo che è trascorso il tempo impostato.
 Ripresa ritardata/ Animazione (P47, 49)	Le immagini vengono registrate in modalità Ripresa ritardata o Animazione stop motion.

Ripresa di immagini in modalità Scatto a raffica

Modalità applicabili:  P A S M   

Finché il pulsante di scatto dell'otturatore rimane premuto vengono riprese delle immagini in sequenza.

- Le immagini riprese con lo scatto a raffica impostato su [SH] verranno registrate come un unico gruppo.

1 Impostare il selettore della modalità di scatto su .

2 Mettere a fuoco il soggetto e riprendere un'immagine.



- Tenere premuto fino in fondo il pulsante di scatto dell'otturatore per attivare la modalità Scatto a raffica.

■ Modifica della velocità dello scatto a raffica

1 Selezionare il menu.

MENU →  [Reg] → [Vel. scatto]

2 Premere ▲/▼ per selezionare la velocità dello scatto a raffica e premere [MENU/SET].

		[SH] ^{*2} (Altissima velocità)	[H] (Alta velocità)	[M] (Velocità media)	[L] (Bassa velocità)
Velocità dello scatto a raffica (immagini/secondo)	AFS	50	12	7	2
	AFF/AFC	—	7	7	2
Live View mentre è attivata la modalità Scatto a raffica		Nessuna	Nessuna	Disponibile	Disponibile
*1	Con file RAW	—	10	10	10
	Senza file RAW	Massimo 60	Dipende dalla capacità della scheda		

*1 Numero di immagini registrabili

*2 L'otturatore elettronico verrà attivato.

Ripresa di immagini con il Bracketing automatico

Modalità applicabili:  P A S M  C1 C2  SCN  AFS

Ogni volta che si preme il pulsante dell'otturatore, dopo che viene stabilito l'intervallo di compensazione dell'esposizione, vengono registrate massimo 7 immagini con diverse impostazioni di esposizione.

Con il Bracketing automatico

[Passo]: [3•1/3], [Sequenza]: [0/-/+]

prima immagine



± 0 EV

seconda immagine



-1/3 EV

terza immagine



+1/3 EV

1 Impostare il selettore della modalità di scatto su [].

2 Mettere a fuoco il soggetto e riprendere un'immagine.

- Se si tiene premuto il pulsante di scatto dell'otturatore, viene ripreso il numero di immagini impostato.



■ Modifica delle impostazioni per [Impos. Singola/Raffica], [Passo] e [Sequenza] in modalità Bracketing automatico

1 Selezionare il menu.

MENU →  [Reg] → [Auto bracket]

2 Premere ▲/▼ per selezionare [Impos. Singola/Raffica], [Passo] o [Sequenza] e quindi premere [MENU/SET].

3 Premere ▲/▼ per selezionare l'impostazione e quindi premere [MENU/SET].

- Uscire dal menu una volta effettuata l'impostazione.

Ripresa di immagini con l'autoscatto

Modalità applicabili:   P A S M  C1 C2  

- 1 Impostare il selettore della modalità di scatto su [☺].
- 2 Premere parzialmente il pulsante di scatto dell'otturatore per mettere a fuoco, quindi premerlo fino in fondo per riprendere l'immagine.

■ Modifica delle impostazioni di durata dell'autoscatto

- 1 Selezionare il menu.

MENU →  [Reg] → [Autoscatto]

- 2 Premere ▲/▼ per selezionare la modalità e quindi premere [MENU/SET].

Ripresa di immagini automatica a intervalli preimpostati ([Ripresa Time Lapse])

Modalità applicabili:   P A S M  C1 C2  

Se si imposta l'ora di inizio della registrazione, l'intervallo di registrazione e il numero di immagini, la fotocamera è in grado di riprendere automaticamente immagini di soggetti come animali o piante e creare un video.

- Impostare in anticipo la data e l'ora. (P16)
- Le immagini riprese con Ripresa ritardata vengono visualizzate come gruppi di immagini.

- 1 Impostare il selettore della modalità di scatto su [⌚].
- 2 Premere [MENU/SET].
- 3 Premere [MENU/SET].
- 4 Selezionare [Modalità] con ▲/▼, e quindi premere [MENU/SET].
- 5 Selezionare [Ripresa Time Lapse] con ▲/▼, e quindi premere [MENU/SET].

6 Premere ▲/▼ per selezionare la voce, quindi premere [MENU/SET].

	[Ora]	La ripresa inizia premendo completamente il pulsante di scatto dell'otturatore.
[Ora di inizio]	[Imposta Ora avvio]	Consente di impostare l'ora di inizio della registrazione. È possibile impostare qualsiasi ora, con un anticipo fino a 23 ore 59 minuti. Selezionare la voce (ore o minuti) premendo ◀/▶, impostare l'orario di inizio premendo ▲/▼, e quindi premere [MENU/SET].
[Intervallo scatto]/ [Conteggio immagini]		È possibile impostare l'intervallo di registrazione e il numero di immagini. ◀/▶: Selezionare la voce (minuti/secondi/numero di immagini) ▲/▼: Impostazione [MENU/SET]: Impostare • È possibile impostare una registrazione che varia da 1 secondo a 99 minuti e 59 secondi con un intervallo di 1 secondo. • È possibile impostare un numero di immagini che varia da 1 a 9999.

7 Premere parzialmente il pulsante di scatto dell'otturatore.

8 Premere fino in fondo il pulsante di scatto dell'otturatore.

- Successivamente viene visualizzata la schermata di conferma per creare un video, quindi selezionare [S].

9 Selezionare i metodi per creare un video.

- Il formato di registrazione è impostato su [MP4].

[Qualità reg.]	Imposta la qualità di un video. [4K/25p]/[FHD/50p]/[FHD/25p]/[HD/25p]/[VGA/25p]
[Frame Rate]	Imposta il numero di fotogrammi per secondo. Maggiore è il numero, più fluido sarà il video. [50fps]*/[25fps]/[12.5fps]/[8.3fps]/[6.25fps]/[5fps]/[2.5fps]/[1fps] * Solo quando impostato su [FHD/50p]
[Sequenza]	[NORMAL]: Unisce le immagini nell'ordine in cui sono state registrate. [REVERSE]: Unisce le immagini nell'ordine opposto a quello in cui sono state registrate.

10 Selezionare [Esegui] con ▲/▼, e quindi premere [MENU/SET].

■ Modifica delle impostazioni relative alla Ripresa ritardata

Le impostazioni possono essere cambiate in [Time Lapse/Animaz.] nel menu [Reg].

Creazione di immagini Stop Motion ([Animaz. Stop Motion])

Modalità applicabili:   P A S M    

• Impostare in anticipo la data e l'ora. (P16)

• Le immagini riprese con [Animaz. Stop Motion] vengono visualizzate come gruppi di immagini.

- 1 Impostare il selettore della modalità di scatto su [].
- 2 Premere [MENU/SET].
- 3 Premere [MENU/SET].
- 4 Selezionare [Modalità] con ▲/▼, e quindi premere [MENU/SET].
- 5 Selezionare [Animaz. Stop Motion] con ▲/▼, e quindi premere [MENU/SET].
- 6 Premere ▲/▼ per selezionare la modalità di registrazione, quindi premere [MENU/SET].

[Scatto automatico]	[ON]	Riprende automaticamente le immagini a un intervallo di registrazione impostato. La registrazione inizia quando si preme fino in fondo il pulsante di scatto dell'otturatore.
	[OFF]	Riprende le immagini manualmente, fotogramma per fotogramma.
[Intervallo scatto]	(Solo quando [Scatto automatico] è impostato su [ON]) Imposta l'intervallo per la registrazione automatica. È possibile impostare un valore tra 1 e 60 secondi a intervalli di 1 secondo. Premere ◀/▶ per selezionare l'intervallo di registrazione (secondi), premere ▲/▼ per impostarlo e premere [MENU/SET].	

- 7 Premere parzialmente il pulsante di scatto dell'otturatore.
- 8 Premere fino in fondo il pulsante di scatto dell'otturatore.
- 9 Muovere il soggetto per decidere l'inquadratura.
 - Ripetere la registrazione nello stesso modo.
- 10 Per arrestare la registrazione, premere [MENU/SET], selezionare [Time Lapse/Animaz.] nel menu [Reg], e premere [MENU/SET].
 - Successivamente viene visualizzata la schermata di conferma per creare un video, quindi selezionare [S].

11 Selezionare il metodo per creare un video.

- Il formato di registrazione è impostato su [MP4].

[Qualità reg.]	Imposta la qualità di un video. [4K/25p]/[FHD/50p]/[FHD/25p]/[HD/25p]/[VGA/25p]
[Frame Rate]	Imposta il numero di fotogrammi per secondo. Maggiore è il numero, più fluido sarà il video. [50fps]*/[25fps]/[12.5fps]/[8.3fps]/[6.25fps]/[5fps]/[2.5fps]/[1fps] * Solo quando impostato su [FHD/50p]
[Sequenza]	[NORMAL]: Unisce le immagini nell'ordine in cui sono state registrate. [REVERSE]: Unisce le immagini nell'ordine opposto a quello in cui sono state registrate.

12 Premere ▲/▼ per selezionare [Esegui], quindi premere [MENU/SET].

■ Modifica delle impostazioni relative all'Animazione stop motion

Le impostazioni possono essere cambiate in [Time Lapse/Animaz.] nel menu [Reg].

Funzioni personalizzare per diversi soggetti e scopi

Disabilitare contemporaneamente i segnali acustici di funzionamento e i segnali luminosi emessi ([Modalità silenziosa])

Modalità applicabili: 

Questa funzione è utile per registrare immagini in un ambiente tranquillo, in un luogo pubblico, ecc., o per riprendere soggetti quali bambini o animali.

Selezionare il menu.

MENU → \mathcal{F}_C [Personal.] → [Modalità silenziosa]

Impostazioni: [ON]/[OFF]

Visualizzazione del centro della schermata ([Indicatore centro])

Modalità applicabili: 

Il centro dello schermata di registrazione verrà indicato con un [+]. È utile per tenere il soggetto al centro dello schermata quando si utilizza lo zoom.

MENU → \mathcal{F}_C [Personal.] → [Indicatore centro]

Impostazioni: [ON]/[OFF]





Controllo delle aree potenzialmente saturate di bianco ([Zebra Pattern])

Modalità applicabili:   **P** **A** **S** **M**  **C1** **C2**  

È possibile controllare le aree potenzialmente saturate di bianco evidenziando con una zebra le aree il cui livello di luminanza supera un determinato valore. È anche possibile impostare il livello minimo di luminanza (luminosità) da evidenziare con una zebra.

MENU → **fC**[Personal.] → **[Zebra Pattern]**

[ZEBRA1]	Evidenzia le aree il cui livello di luminanza supera un determinato valore con una zebra orientata verso destra.	
[ZEBRA2]	Evidenzia le aree il cui livello di luminanza supera un determinato valore con una zebra orientata verso sinistra.	
[OFF]	—	
[SET]	Imposta il livello minimo di luminosità per ciascuna zebra. [Zebra 1]/[Zebra 2] Premere ▲/▼ per selezionare la luminosità, quindi premere [MENU/SET] .	

Stabilizzatore ottico di immagine

La fotocamera rileva le oscillazioni durante la registrazione e le corregge automaticamente in modo da poter registrare immagini con ridotte oscillazioni.



Controllare che il selettore O.I.S. sia impostato su **[ON]**.

■ Impostazione dello stabilizzatore nel menu **[Reg]**

1 Selezionare il menu.

MENU →  **[Reg]** → **[Stabilizz.]**



2 Premere **▲/▼** per selezionare la voce, quindi premere **[MENU/SET]**.

 ([Normale])	Vengono compensate le oscillazioni verticali e orizzontali.
 ([Panoramica])	Vengono corrette le oscillazioni della fotocamera verso l'alto o verso il basso. Questa modalità è ideale per il panning (una tecnica di ripresa che comporta lo spostamento della fotocamera per seguire un soggetto che continua a spostarsi in una direzione fissa).

Ripresa di immagini con lo zoom

Modalità applicabili:   P A S M  C1 C2  

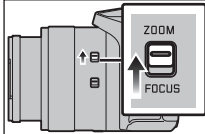
È possibile effettuare una zoomata all'indietro per riprendere dei paesaggi con il grandangolo o effettuare una zoomata in avanti per far sembrare più vicini le persone e gli oggetti (Teleobiettivo).

Con la ghiera manuale	Con la leva dello zoom
<p>1 Impostare il selettore della ghiera manuale su [ZOOM].</p>  <p>2 Ruotare la ghiera manuale.</p>  <ul style="list-style-type: none"> Fare attenzione a non spostare accidentalmente la posizione del selettore O.I.S. o del selettore della ghiera manuale quando si ruota la ghiera manuale. 	<p>Ruotare la leva dello zoom.</p>  <ul style="list-style-type: none"> Quanto minore è l'angolo di rotazione, tanto più lenta diviene la velocità dello zoom; quanto maggiore è l'angolo di rotazione, tanto più veloce diventa lo zoom.

Zoom ottico

È in grado di zoomare in avanti senza deteriorare la qualità dell'immagine.

Ingrandimento massimo: 16×

Zoom ottico esteso (EX)

Questa funzione è attiva quando si seleziona una qualsiasi delle dimensioni delle immagini (P36) indicate con **EX**.

È possibile zoomare in avanti di più di quanto non sia possibile con lo zoom ottico, senza deteriorare la qualità dell'immagine.

Ingrandimento massimo: 32×

Zoom intelligente

Modalità applicabili:   P A S M  C1 C2  

È possibile zoomare in avanti fino a due volte rispetto all'ingrandimento originale dello zoom, riducendo al minimo il deterioramento della qualità dell'immagine.

MENU →  [Reg] → [i.Zoom] → [ON]/[OFF]

MENU →  [Imm. in mov.] → [i.Zoom] → [ON]/[OFF]

[Zoom digit.]

Modalità applicabili: **P** **A** **S** **M** **C1** **C2**

Anche se la qualità dell'immagine peggiora ogni volta che si zooma in avanti, è possibile zoomare fino a quattro volte rispetto all'ingrandimento originale dello zoom.

MENU → [Reg] → [Zoom digit.] → [ON]/[OFF]

MENU → [Imm. in mov.] → [Zoom digit.] → [ON]/[OFF]

Ripresa di immagini con il flash

Modalità applicabili: **P** **A** **S** **M** **C1** **C2**

■ Aprire/Chiudere il flash incorporato

Ⓐ Per aprire il flash

Spostare la leva per aprire il flash.

Ⓑ Per chiudere il flash

Premere il flash finché non si sente uno scatto.

- Se si forza la chiusura del flash esiste il rischio di danneggiare la fotocamera.
- Ricordarsi di chiudere il flash incorporato quando non lo si utilizza.

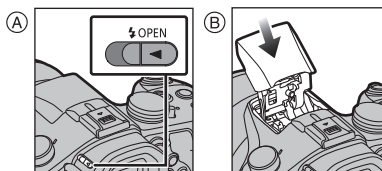

- Fare attenzione quando si apre il flash, poiché l'uscita del flash sarà molto repentina.
- Fare attenzione a non restare intrappolati con le dita quando si chiude una lampada lampo.

Modifica della modalità del flash

Modalità applicabili: **P** **A** **S** **M** **C1** **C2**

1 Selezionare il menu.

MENU → [Reg] → [Flash]

2 Premere ▲/▼ per selezionare [Modalità Flash], quindi premere [MENU/SET].

3 Premere ▲/▼ per selezionare la voce, quindi premere [MENU/SET].

([Att. forz. flash])	Il flash viene attivato ogni volta, indipendentemente dalle condizioni di registrazione.
([Att.forz./occhi r.]	<ul style="list-style-type: none"> • Utilizzare questa impostazione quando il soggetto è in controluce o illuminato da luce fluorescente.
([Slow sync.])	Quando si riprendono immagini con uno sfondo scuro, questa funzione riduce la velocità dell'otturatore quando il flash scatta, in modo da schiarire lo sfondo.
([Sinc. lenta/occhi r.]	

Funzione Wi-Fi®/funzione NFC

■ Metodo di descrizione

Quando si vede un passaggio che indica, “Selezionare [Seleziona una destinazione dalla cronologia].” o simile, premere i pulsanti cursore per selezionare [Seleziona una destinazione dalla cronologia], e premere [MENU/SET].

■ Spia di connessione Wi-Fi

Luce blu: la connessione Wi-Fi è in modalità standby

Blu

lampeggiante: Sta inviando/ricevendo dati attraverso una connessione Wi-Fi



■ Pulsante [Wi-Fi]

Il pulsante [Wi-Fi]/[Fn2] può essere utilizzato in due modi, come [Wi-Fi] o come [Fn2] (funzione 2). Al momento dell'acquisto, è inizialmente impostato su [Wi-Fi].

Se si tiene premuto [Wi-Fi] prima di effettuare una connessione Wi-Fi (quando si collega la fotocamera a uno smartphone).

- Vengono visualizzate le informazioni necessarie per collegare lo smartphone a questa unità (codice QR, SSID e password).

Se si preme [Wi-Fi] prima di effettuare una connessione Wi-Fi

- È possibile selezionare le seguenti voci.



[Nuova connessione]

[Seleziona una destinazione dalla cronologia]

[Seleziona una destinazione dai preferiti]

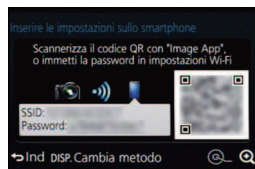

- Queste istruzioni per l'uso descrivono la procedura per [Nuova connessione].

Funzioni del pulsante [Wi-Fi] mentre si è connessi tramite Wi-Fi

- È possibile selezionare le seguenti voci.

[Termina la connessione]

[Cambia la destinazione]

[Cambia impostaz. invio imm.]*

[Registra la destinaz. corrente sui preferiti]

[Indirizzo di rete]

- * Non viene visualizzato quando la destinazione di [Scatto remoto e vista], [Riproduzione su TV] o [Invia immagini memoriz. nella fotocamera] è impostata su [Stampante].

- Si consiglia caldamente di attivare la crittografia dei dati per garantire la sicurezza delle informazioni.
- Quando si inviano delle immagini su una rete mobile, con alcuni contratti è possibile che il costo della comunicazione risulti elevato.

Controllo tramite uno smartphone/tablet

Se non altrimenti specificato, da qui in avanti il termine "smartphone" indica sia gli smartphone che i tablet.

Installazione dell'applicazione "Image App" per smartphone/tablet

"Image App" è un'applicazione fornita da Panasonic.

• Sistema operativo (Informazioni aggiornate a giugno 2014)

Applicazione per

Android™: Android 2.3.3 o superiore*

Applicazione per iOS: iOS 5.0 o superiore

* Per connettersi a questa unità tramite [Wi-Fi Direct] è necessario un SO Android 4.0 o superiore e il supporto Wi-Fi Direct™.

- 1 **Connettere lo smartphone alla rete.**
- 2 **(Android) Selezionare "Google Play™ Store".**
(iOS) Selezionare "App StoreSM".
- 3 **Immettere "Panasonic Image App" o "LUMIX" nella casella di ricerca.**
- 4 **Selezionare "Panasonic Image App"  e installarlo.**

- Utilizzare la versione più recente.
- Per ulteriori informazioni sul funzionamento consultare [?] nel menu "Image App".
- L'aspetto della schermata varierà a seconda del sistema operativo.
- Le schermate e le procedure descritte da qui in avanti sono quelle utilizzate nel momento in cui il modello è stato messo sul mercato. Le schermate e le procedure possono cambiare man mano che le versioni vengono aggiornate.
- Potrebbe non essere possibile usare correttamente il servizio a seconda del tipo di smartphone usato. Per ulteriori informazioni su "Image App", consultare il sito di assistenza sotto riportato.
<http://panasonic.jp/support/global/cs/dsc/>
(Il sito è solo in inglese.)
- Quando si scarica l'applicazione su una rete mobile, con alcuni contratti è possibile che il costo della comunicazione risulti elevato.

Connessione a uno smartphone/tablet

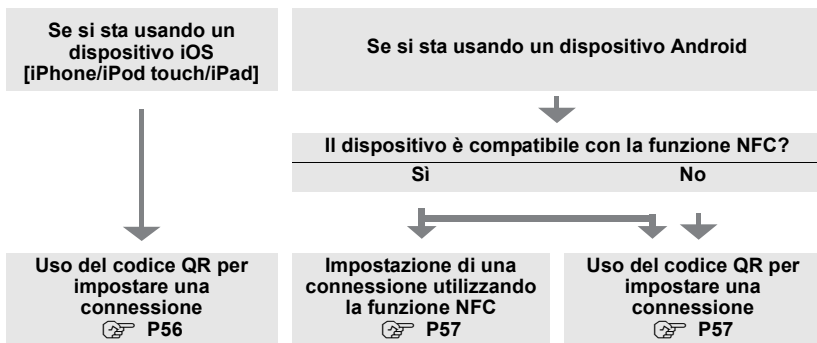

- Per impostare una connessione è anche possibile immettere direttamente una password. Per ulteriori informazioni, vedere P58.
- Per informazioni su come terminare la connessione, vedere P58.

Se si usa un dispositivo iOS [iPhone/iPod touch/iPad]

Uso del codice QR per impostare una connessione

1 Tenere premuto [Wi-Fi] sulla fotocamera.



2 Lanciare “Image App” sul proprio smartphone.

3 Selezionare [Cod. QR], quindi selezionare [OK].



4 Utilizzando “Image App”, scandire il codice QR visualizzato sullo schermo della fotocamera.

Ⓐ Codice QR

- Se si preme [MENU/SET] sulla fotocamera, il codice QR verrà ingrandito. Quando si ha difficoltà a scandire il codice QR, provare ad ingrandirlo.

(Se la scansione non ha successo, allontanare la fotocamera dallo smartphone e ritentare o usare un metodo di connessione diverso dal codice QR.)

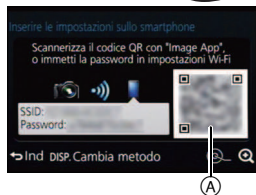

5 Installare il profilo di “IMAGE APP”.

- Verrà visualizzato un messaggio sul browser.
- Se lo smartphone è protetto da password, immettere la password per sbloccare lo smartphone.



6 Premere il pulsante home per chiudere il browser.

7 Attivare la funzione Wi-Fi nel menu delle impostazioni dello smartphone.

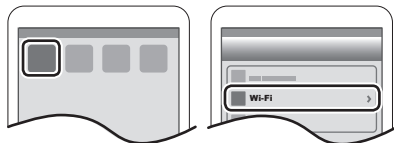

8 Selezionare l’SSID visualizzato sullo schermo della fotocamera.

9 Ritornare alla schermata home, e quindi lanciare “Image App”. (P55)

- I passaggi da **2** a **6** non sono necessari dalla seconda volta in avanti.

Quando si usa un dispositivo Android

Impostazione di una connessione utilizzando la funzione NFC

- Se l'indicazione [NFC] non è visualizzata sullo smartphone, la funzione NFC dello smartphone è disabilitata. Consultare le istruzioni per l'uso dello smartphone e abilitarla.
- Questa funzione è disponibile su dispositivi compatibili con NFC e dotati di sistema operativo Android (versione 2.3.3 o superiore). (Ad eccezione di alcuni modelli)

- 1 Lanciare "Image App" sul proprio smartphone.
- 2 Mentre l'icona [NFC] è visualizzata sullo schermo dello smartphone, sfiorare con lo smartphone il simbolo [NFC] sulla fotocamera.
- 3 Quando viene visualizzata la schermata di conferma della connessione sulla fotocamera, selezionare [Si].
- 4 Sfiore nuovamente con lo smartphone il simbolo [NFC] sulla fotocamera.

- I passaggi da **3** a **4** non sono necessari dalla seconda volta in avanti.
- Per informazioni sul funzionamento e sulle impostazioni degli smartphone compatibili con NFC, consultare le istruzioni per l'uso del dispositivo.

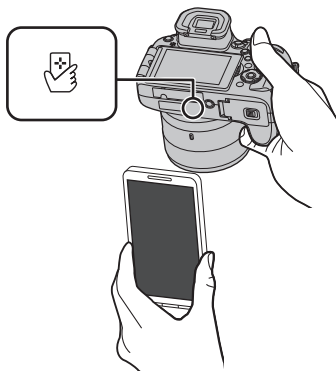

Quando si usa un dispositivo Android

Uso del codice QR per impostare una connessione

- 1 Tenere premuto [Wi-Fi] sulla fotocamera.

- 2 Lanciare "Image App" sul proprio smartphone.
- 3 Selezionare [Cod. QR].

- 4 Scandire il codice QR visualizzato sullo schermo della fotocamera.

(A) Codice QR

- Se si preme [MENU/SET] sulla fotocamera, il codice QR verrà ingrandito. Quando si ha difficoltà a scandire il codice QR, provare ad ingrandirlo.

(Se la scansione non ha successo, allontanare la fotocamera dallo smartphone e ritentare o usare un metodo di connessione diverso dal codice QR.)

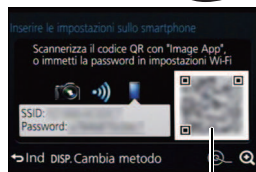

(A)

Per dispositivi con sistema operativo iOS (iPhone/iPod touch/iPad) ed Android

Immissione di una password per impostare una connessione

- 1 Tenere premuto [Wi-Fi] sulla fotocamera.
- 2 Attivare la funzione Wi-Fi nel menu delle impostazioni dello smartphone.
- 3 Selezionare l'SSID visualizzato sullo schermo della fotocamera.

Ⓐ SSID e password

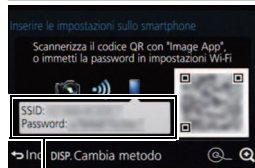

- 4 Inserire la password visualizzata sullo schermo della fotocamera.

• Se si sta usando un dispositivo Android, la selezione della casella per la visualizzazione della password consentirà al dispositivo di visualizzare la password durante l'immissione.

- 5 Sullo smartphone, lanciare l'app "Image App".



Per dispositivi con sistema operativo iOS (iPhone/iPod touch/iPad) ed Android

Interruzione della connessione.

Dopo l'uso, interrompere la connessione allo smartphone.

- 1 Premere [Wi-Fi] sulla fotocamera. (P54)
- 2 Sullo smartphone, chiudere "Image App".

Se si sta usando un dispositivo iOS

Sullo schermo della "Image App", premere il pulsante home per chiudere il browser.

Se si sta usando un dispositivo Android

Sullo schermo della "Image App", premere due volte il pulsante return per chiudere la app.

Ripresa di immagini tramite uno smartphone/tablet (registrazione a distanza)

- 1 Connettersi a uno smartphone. (P55)
- 2 Attivare lo smartphone.

- 1 Selezionare [].
- 2 Scattare una foto.

- Le immagini registrate vengono salvate sulla fotocamera.
- Alcune impostazioni non sono disponibili.

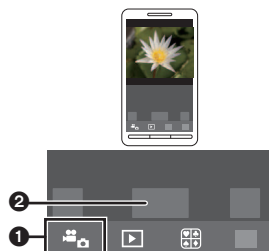

Riproduzione delle immagini sulla fotocamera

- 1 Connettersi a uno smartphone. (P55)
- 2 Attivare lo smartphone.

- 1 Selezionare [].
 - È possibile cambiare le immagini da visualizzare selezionando l'icona (A) nella parte in alto a sinistra della schermata. Per visualizzare le immagini memorizzate nella fotocamera, selezionare [LUMIX].
- 2 Sfiare l'immagine per ingrandirla.

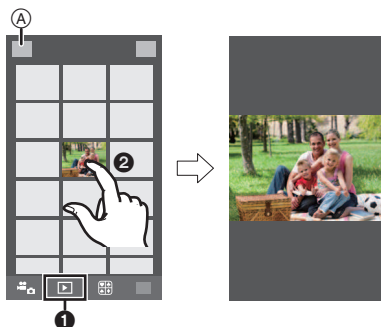

Salvataggio delle immagini memorizzate nella fotocamera

- 1 Connettersi a uno smartphone. (P55)
- 2 Attivare lo smartphone.

- 1 Selezionare [].
 - È possibile cambiare le immagini da visualizzare selezionando l'icona (A) nella parte in alto a sinistra della schermata. Per visualizzare le immagini memorizzate nella fotocamera, selezionare [LUMIX].
- 2 Sfiare e tenere premuta un'immagine, quindi trascinarla per salvarla.

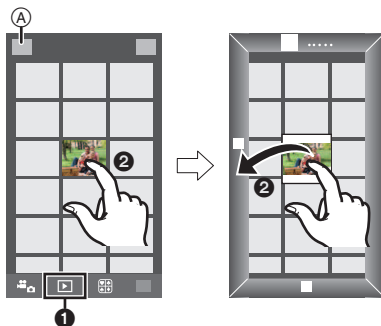

- A seconda della propria preferenza è possibile assegnare la funzione alla parte alta, bassa, a destra o a sinistra.
- Non è possibile salvare foto scattate in formato RAW, video registrati con [AVCHD] o con qualità dell'immagine impostata su [MP4] in 4K.

Salvataggio di immagini nella fotocamera utilizzando la funzione NFC

La funzione NFC non è disponibile per i dispositivi con sistema operativo iOS (iPhone/iPod touch/iPad).

- 1 Riproduzione di un'immagine sulla fotocamera.
- 2 Lanciare "Image App" sullo smartphone.
- 3 Mentre l'icona [📷] è visualizzata sulla schermata di connessione della "Image App", sfiorare con lo smartphone il simbolo [📷] sulla fotocamera.

- Se un tentativo di connessione tramite sfioramento fallisce, riavviare "Image App", e quindi visualizzare di nuovo la schermata del passaggio 2.

- Per trasferire più immagini, ripetere i passaggi 1 e 3.

(Non è possibile trasferirle insieme)

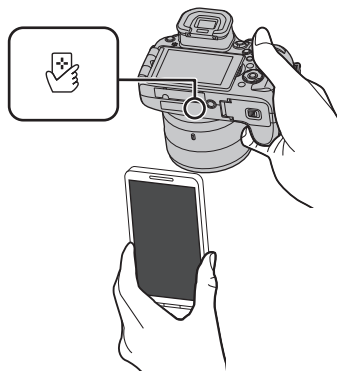

- Dopo che si è impostata una connessione allo smartphone utilizzando la funzione NFC, l'immagine verrà salvata tramite la connessione Wi-Fi.
- Non è necessario mantenere a contatto i dispositivi mentre viene trasferita un'immagine. Non appoggiare la fotocamera sull'obiettivo.

Invio delle immagini della fotocamera a un SNS

- 1 Connettersi a uno smartphone. (P55)
- 2 Attivare lo smartphone.

- 1 Selezionare [📷].
 - È possibile cambiare le immagini da visualizzare selezionando l'icona (A) nella parte in alto a sinistra della schermata. Per visualizzare le immagini memorizzate nella fotocamera, selezionare [LUMIX].
- 2 Sfiocare e tenere premuta un'immagine, quindi trascinarla per inviarla ad esempio a un SNS.
 - L'immagine viene inviata a un servizio Web come un SNS.

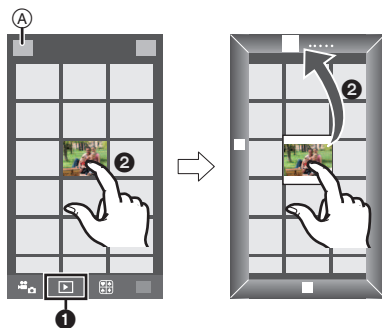

- A seconda della propria preferenza è possibile assegnare la funzione alla parte alta, bassa, a destra o a sinistra.

Impostazione di una connessione ad un PC tramite punto di accesso wireless

Per creare una cartella per la ricezione delle immagini

Preparare le cartelle per la ricezione delle immagini sul PC prima di inviare un'immagine al PC.

- Creare uno user account del PC [nome utente (fino a 254 caratteri) e password (fino a 32 caratteri)] formato da caratteri alfanumerici. È possibile che un tentativo di creare una cartella di ricezione fallisca, se l'account include caratteri non alfanumerici.

■ Quando si utilizza “PHOTOfunSTUDIO”

1 Installare “PHOTOfunSTUDIO” sul PC.

- Per maggiori dettagli sui requisiti e l'installazione dell'hardware, consultare “Software in dotazione” (P64).

2 Creare una cartella per la ricezione delle immagini con “PHOTOfunSTUDIO”.

- Per creare una cartella automaticamente, selezionare [Auto-create]. Per specificare una cartella, creare una nuova cartella o impostare la password sulla cartella, selezionare [Create manually].
- Per ulteriori informazioni consultare le istruzioni per l'uso di “PHOTOfunSTUDIO” (PDF).

■ Quando non si utilizza “PHOTOfunSTUDIO”

(Per Windows)

Sistema operativo supportato: Windows XP/Windows Vista/Windows 7/Windows 8/Windows 8.1

Esempio: Windows 7

1 Selezionare la cartella che si desidera utilizzare per la ricezione, quindi fare clic con il tasto destro del mouse.

2 Selezionare [Proprietà], quindi abilitare la condivisione della cartella.

- Per maggiori dettagli, vedere le istruzioni per l'uso del proprio PC o la Guida del sistema operativo.

(Per Mac)

Sistema operativo supportato: OS X v10.5 su v10.9

Esempio: OS X v10.8

1 Selezionare la cartella che si desidera utilizzare per la ricezione, quindi fare clic sulle voci nel seguente ordine.

[Archivio] → [Ottieni informazioni]

2 Abilitare la condivisione della cartella.

- Per maggiori dettagli, vedere le istruzioni per l'uso del proprio PC o la Guida del sistema operativo.

Quando si inviano immagini a un PC

È possibile inviare immagini e video registrati con questa unità a un PC.

I metodi di connessione descritti in questo manuale sono esemplificativi. Per informazioni su altri metodi di connessione, fare riferimento a “Istruzioni d'uso per le funzioni avanzate (formato PDF)”.

Operazioni preliminari:

- Se il gruppo di lavoro del PC di destinazione è stato modificato rispetto alle impostazioni standard, è necessario modificare anche l'impostazione di questa unità su [Connessione PC].

- 1 Premere [Wi-Fi].
- 2 Selezionare [Nuova connessione].
- 3 Selezionare il metodo di connessione.



**Invio di un'immagine ogni volta che viene effettuata una registrazione
([Invia immagini durante la registrazione])**

Formato file disponibile: JPEG/RAW

**Selezione e invio delle immagini
([Invia immagini memoriz. nella fotocamera])**

Formato file disponibile: TUTTI i formati

- 4 Selezionare [PC].
- 5 Selezionare il metodo di connessione.
Esempio: Selezione di [WPS (Premi tasto)] per impostare una connessione

- 1 Selezionare [Tramite rete].
- 2 Selezionare [WPS (Premi tasto)].
- 3 Premere il pulsante WPS del punto di accesso wireless finché non passa alla modalità WPS.

- 6 Sulla fotocamera, effettuare l'operazione corrispondente al proprio scopo.

**Invio di un'immagine ogni volta che viene effettuata una registrazione
([Invia immagini durante la registrazione])**

- 1 Selezionare il PC che si desidera collegare e la cartella di destinazione.*
- 2 Scattare una foto con la fotocamera.

**Selezione e invio delle immagini
([Invia immagini memoriz. nella fotocamera])**

- 1 Selezionare il PC che si desidera collegare e la cartella di destinazione.*
- 2 Selezionare [Selez. singola] o [Selez. multipla], e quindi selezionare le immagini che si desidera inviare.

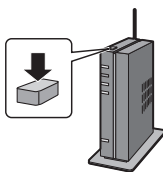

* Se non viene visualizzato il PC a cui si desidera connettersi, selezionare [Immissione manuale], e inserire il nome del computer del PC (nome NetBIOS per computer Apple Mac).

• Per cambiare le impostazioni o disconnettersi, premere [Wi-Fi]. (P54)

- Nella cartella specifica vengono create delle cartelle suddivise in base alla data di invio e le immagini vengono salvate in queste cartelle.
- Se appare la schermata di inserimento dello user account e della password, inserire quelli impostati sul proprio PC.
- Se il nome del computer (nome NetBIOS per computer Apple Mac) contiene uno spazio (carattere vuoto), ecc., è possibile che non venga riconosciuto correttamente.
Se un tentativo di connessione fallisce, si consiglia di cambiare il nome del computer (o nome NetBIOS) con uno formato solo da caratteri alfanumerici, fino a un massimo di 15 caratteri.

Riproduzione di immagini su uno schermo televisivo

Operazioni preliminari: Spegnerne questa unità e il televisore.

- Controllare i terminali sul televisore e utilizzare un cavo compatibile. La qualità delle immagini può variare a seconda dei terminali collegati.

1 Collegare la fotocamera e un televisore.

- Controllare la direzione dei terminali e inserirli/estrarli dalla presa in linea retta. (Se vengono inseriti/estratti obliquamente o nella direzione sbagliata i connettori potrebbero deformarsi, causando dei malfunzionamenti.)
Non collegare dispositivi a terminali non corretti, altrimenti si potrebbe verificare un malfunzionamento.

Per collegare con un micro-cavo HDMI

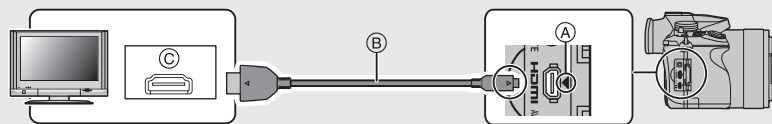

- Utilizzare un "Micro-cavo HDMI ad alta velocità" con il logo HDMI. I cavi che non sono conformi agli standard HDMI non funzionano. "Micro-cavo HDMI ad alta velocità" (Connettore: Tipo D-Tipo A, fino a 2 m di lunghezza)
- Controllare [Modo HDMI (Play)].
- Durante la riproduzione di video 24p, impostare [Modo HDMI (Play)] su [AUTO]. Se l'impostazione è diversa da [AUTO], i segnali non possono essere trasmessi a 24 fotogrammi al secondo.
- L'audio verrà riprodotto in formato stereo (2 canali).
- Sullo schermo di questa unità non compare alcuna immagine.
- Quando [VIERA Link] è impostato su [ON], le operazioni tramite i pulsanti sulla fotocamera sono limitate.

- (A) Allineare i segni, quindi inserire il cavo. (C) Presa HDMI
(B) Micro-cavo HDMI

Per collegare con un cavo AV (opzionale)

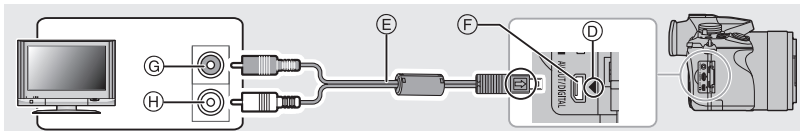

- Utilizzare sempre un cavo AV Panasonic originale (DMW-AVC1: opzionale).
- L'audio verrà riprodotto in formato mono.

- (D) Allineare i segni, quindi inserire il cavo. (G) Giallo: alla presa dell'ingresso video
(E) Cavo AV (opzionale) (H) Bianco: alla presa dell'ingresso audio
(F) Terminale [AV OUT/DIGITAL]
• Il colore del terminale è dorato.

2 Accendere il televisore e selezionare l'ingresso corrispondente al connettore utilizzato.

3 Accendere la fotocamera, quindi premere [▶].

- Quando si collega a un televisore compatibile con VIERA Link utilizzando un microcavo HDMI con [VIERA Link] impostato su [ON] l'ingresso del televisore verrà commutato automaticamente e verrà visualizzata la schermata di riproduzione.

- Dagli altoparlanti della fotocamera non esce alcun suono.
- Leggere le istruzioni operative per il televisore.

Salvataggio di foto e video sul proprio PC

■ PC utilizzabili

L'unità può essere collegata a qualsiasi PC in grado di riconoscere un dispositivo di memorizzazione di massa.

- Supporto Windows: Windows XP/Windows Vista/Windows 7/Windows 8/Windows 8.1
- Supporto Mac: OS X v10.5 su v10.9



I video in formato AVCHD potrebbero non venire importati correttamente quando vengono copiati come file o cartelle

- In Windows, importare sempre i video AVCHD usando "PHOTOfunSTUDIO", uno dei programmi inclusi sul DVD (in dotazione).
- Con un Mac, i video AVCHD possono essere importati usando "iMovie".
Si noti che con determinate impostazioni della qualità delle immagini l'importazione non è possibile.
(Per informazioni su iMovie, contattare Apple Inc.)

Software in dotazione

Il DVD in dotazione comprende il seguente software.

Installare il software sul proprio computer prima dell'utilizzo.

- **PHOTOfunSTUDIO 9.5 PE (Windows XP/Windows Vista/Windows 7/Windows 8/Windows 8.1)**
Questo software vi permette di gestire le immagini. Ad esempio, è possibile inviare immagini e video a un PC e suddividerli in base alla data di registrazione o al nome del modello. È inoltre possibile eseguire operazioni quali la scrittura di immagini su un DVD, la modifica e la correzione di immagini, l'editing di video.
- **SILKYPIX Developer Studio 4.1 SE (Windows XP/Windows Vista/Windows 7/Windows 8/Windows 8.1, Mac OS X v10.5/v10.6/v10.7/v10.8/v10.9)**

Questo è un software per l'editing di immagini in formato RAW.

Le immagini modificate possono essere salvate in un formato (JPEG, TIFF, ecc.) che può essere visualizzato su un personal computer.

**Per ulteriori informazioni sull'utilizzo di SILKYPIX Developer Studio, consultare la Guida o visitare il sito Web dell'assistenza di Ichikawa Soft Laboratory:
<http://www.isl.co.jp/SILKYPIX/english/p/support/>**

• **Versione completa di prova (30 giorni) LoiLoScope (Windows XP/Windows Vista/Windows 7/Windows 8/Windows 8.1)**

LoiLoScope è un software di modifica video che ti permette di sfruttare a pieno le potenzialità del tuo PC. Creare video sarà facile come disporre delle carte sul tavolo. Usa i tuoi brani musicali, le tue immagini e i file video per creare video da condividere con gli amici e la famiglia creando dei DVD, Caricandoli su siti Web, oppure semplicemente condividendo i video con i tuoi amici tramite e-mail.

– Questo installerà solo un collegamento al sito di download versione di prova.

**Per ulteriori informazioni sull'utilizzo di LoiLoScope, leggi il manuale scaricabile dall'indirizzo qui sotto:
<http://loilo.tv/product/20>**

■ **Installazione del software in dotazione**

• Prima di inserire il DVD, chiudere tutte le applicazioni in esecuzione.

1 Verificare l'ambiente del proprio PC.

• **Ambiente operativo di "PHOTOfunSTUDIO"**

– Sistema operativo:

Windows® XP (32bit) SP3,
 Windows Vista® (32bit) SP2,
 Windows® 7 (32bit/64bit) o SP1,
 Windows® 8 (32bit/64bit),
 Windows® 8.1 (32bit/64bit)

– CPU:

Pentium® III 500 MHz o superiore (Windows® XP),
 Pentium® III 800 MHz o superiore (Windows Vista®),
 Pentium® III 1 GHz o superiore (Windows® 7/Windows® 8/Windows® 8.1)

– Display:

1024×768 pixel o superiore (raccomandato 1920×1080 pixel o superiore)

– RAM:

512 MB o più (Windows® XP/Windows Vista®),
 1 GB o più (Windows® 7 32bit/Windows® 8 32bit/Windows® 8.1 32bit),
 2 GB o più (Windows® 7 64bit/Windows® 8 64bit/Windows® 8.1 64bit)

– Spazio libero su hard disk:

Almeno 450 MB per l'installazione del software

• Fare riferimento alle istruzioni operative di "PHOTOfunSTUDIO" (PDF) per ulteriori informazioni sull'ambiente operativo.

• Per ulteriori informazioni su "SILKYPIX Developer Studio", visitare il sito dell'assistenza indicato a P65.

2 Inserire il DVD con il software in dotazione.

3 Fare clic su [Applicazioni] sul menu di installazione.

• Se viene visualizzata la schermata di riproduzione automatica, è possibile visualizzare il menu selezionando e eseguendo [Launcher.exe].

• In Windows 8/Windows 8.1, è possibile visualizzare il menu cliccando su un messaggio che viene visualizzato dopo aver inserito il DVD e quindi selezionando e eseguendo [Launcher.exe].

• È possibile visualizzare il menu anche facendo doppio clic su [SFMXXXX] in [Computer] (XXXX varia a seconda del modello).

4 Fare clic su [Installazione raccomandata].

• Procedere con l'installazione seguendo le indicazioni visualizzate sullo schermo.

- Verrà installato il software compatibile con il proprio PC.
- Su Mac, SILKYPIX può essere installato manualmente.

- 1 Inserire il DVD con il software in dotazione.
- 2 Fare doppio click sulla cartella dell'applicazione sul DVD.
- 3 Fare doppio clic sulla cartella che viene visualizzata automaticamente.
- 4 Fare doppio clic sull'icona nella cartella dell'applicazione.



Non disponibile in questi casi:

- “PHOTOfunSTUDIO” e “LoiLoScope” non sono compatibili con Mac.

■ **Trasferimento di immagini su un PC**

Operazioni preliminari: Installare “PHOTOfunSTUDIO” sul PC.

1 Collegare il computer alla fotocamera tramite il cavo di collegamento USB (in dotazione).

- Accendere questa unità ed il PC prima di effettuare la connessione.
- **Controllare la direzione dei terminali e inserirli/estrarli dalla presa in linea retta. (Se vengono inseriti/estratti obliquamente o nella direzione sbagliata i connettori potrebbero deformarsi, causando dei malfunzionamenti.) Non collegare dispositivi a terminali non corretti, altrimenti si potrebbe verificare un malfunzionamento.**
- Utilizzare solo il cavo di collegamento USB in dotazione o un cavo di collegamento USB Panasonic originale (DMW-USBC1: opzionale).

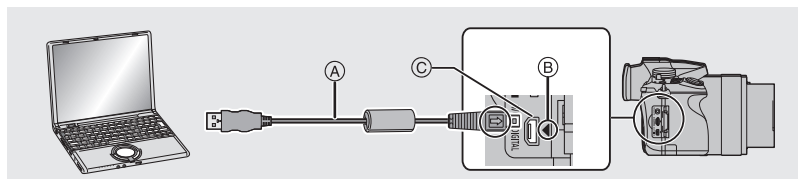

- (A) Cavo di collegamento USB (in dotazione)
- (B) Allineare i segni e inserire.
- (C) Terminale [AV OUT/DIGITAL]
 - Il colore del terminale è dorato.

2 Premere ▲/▼ per selezionare [PC], quindi premere [MENU/SET].

- Se si imposta in anticipo [Modo USB] su [PC] nel menu [Setup], la fotocamera si collegherà automaticamente al senza visualizzare la schermata di selezione [Modo USB].

3 Copiare le immagini su un PC utilizzando “PHOTOfunSTUDIO”.

- Non cancellare o spostare file e cartelle copiate in Windows Explorer. In “PHOTOfunSTUDIO”, non sarà possibile la riproduzione o la modifica.

■ **Copia su un PC senza utilizzare “PHOTOfunSTUDIO”**

Se non si è in grado di installare “PHOTOfunSTUDIO”, è possibile copiare file e cartelle sul proprio PC tramite drag and drop da questa unità.

Visualizzazione Monitor/Visualizzazione Mirino

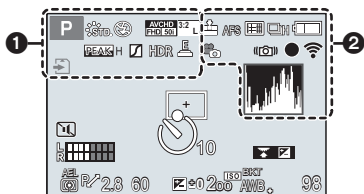

• Le seguenti immagini sono esempi di quando la schermata di visualizzazione è impostata su [] (stile monitor) nel monitor.

■ Durante la registrazione





















1

	Modalità Registrazione (P19)
C1	Impostazioni personalizzate (P34)
	Stile foto
	Visualizzazione regolazione Controllo creativo
	Modalità flash (P53)
	Flash
	Formato di registrazione/ Qualità della registrazione (P21)
	Dimensioni immagine/ Formato (P36)
	Scheda (visualizzato solo durante la registrazione)
8m30s	Tempo di registrazione trascorso*1 (P20)
	Indicazione della registrazione in contemporanea
LVF/ MONAUTO	Passaggio automatico da mirino a monitor
	Peaking
	Intensifica ombra

	HDR
	Multi-esposizione
	Otturatore elettron

2

	RAW	Qualità (P37)
100fps	Filmato alta velocità	
AFS AFF AFC MF	Modalità Messa a fuoco (P39)	
	Modalità AF (P38)	
	Riconoscimento viso	
AFL	Blocco AF (P41)	
	Scatto a raffica (P45)	
	Bracketing automatico (P46)	
	Autoscatto (P47)	
	Ripresa ritardata (P47)	
	Animazione Stop Motion (P49)	
	Indicazione relativa alla batteria	
	Modalità immagine (Priorità alle foto)	
	Livello luminanza	
AF 	Registrazione Macro (P41)	
	Scatto a livello	
	Stabilizzatore ottico di immagine (P51)	
	Allarme oscillazioni	
	Stato di registrazione (lampeggia in rosso./ Messa a fuoco (lampeggia in verde.) (P20)	
	Messa a fuoco (In condizioni di scarsa illuminazione)	
	Collegamento Wi-Fi attivo	
	Istogramma	

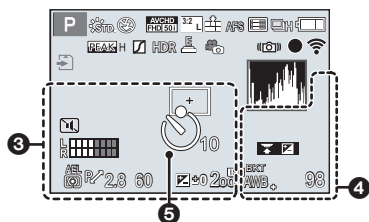

	Modalità esposimetrica (P43)
	Cambio programma
2.8	Valore dell'apertura
60	Velocità dell'otturatore
	Valore di compensazione dell'esposizione (P42)
	Luminosità
	Aiuto per l'esposizione manuale
200 ^{ISO}	Sensibilità ISO (P42)

	Guida al funzionamento del settore
	Bracketing del bilanciamento del bianco
BKT AWB ↓	Regolazione fine del bilanciamento del bianco
	Bilanciamento del bianco (P35)
	Colore
98	Numero di immagini registrabili*4
R8m30s	Autonomia di registrazione*1.4

	Esposimetro (P29)
	Zoom

	Nome*2
	Numero di giorni trascorsi dalla data di partenza*2
	Età*2
	Località*2
	Data e ora corrente/Impostazione della destinazione del viaggio*2: ✈

	Area AF
+	Obiettivo esposizione spot (P43)
	Autoscatto*3 (P47)
	Modalità silenziosa (P50)
	Microfono esterno
	Microfono zoom
	Visualizzazione dei livelli del microfono
LMT OFF	Limitatore livello microfono (OFF)
AEL	Blocco AE (P41)

*1 m: minuto, s: secondo

*2 Viene visualizzato per circa 5 secondi quando si accende la fotocamera, dopo aver impostato l'orologio e dopo che si è passati dalla modalità Riproduzione alla modalità Registrazione.

*3 Viene visualizzato durante il conto alla rovescia.

*4 È possibile passare dalla visualizzazione del numero di immagini registrabili a quella dell'autonomia di registrazione con l'impostazione [Indicaz. rest.] nel menu [Personal.].

Informazioni di registrazione sullo schermo

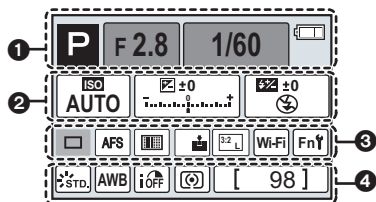

1		Modalità Registrazione (P19)
	F2.8	Valore dell'apertura (P20)
	1/60	Velocità dell'otturatore (P20)
		Indicazione relativa alla batteria

2		Sensibilità ISO (P42)
	200	
		Valore di compensazione dell'esposizione (P42)
		Luminosità
		Aiuto per l'esposizione manuale
		Modalità flash (P53)
		Flash

3		Singolo (P44)
		Scatto a raffica (P45)
		Bracketing automatico (P46)

	Autoscatto (P47)
	Ripresa ritardata (P47)
	Animazione Stop Motion (P49)
AFS AFF AFC MF	Modalità Messa a fuoco (P39)
	Modalità AF (P38)
	Qualità (P37)
	Dimensioni immagine/ Formato (P36)
Wi-Fi	Wi-Fi (P54)
Fn	Impostazioni del pulsante funzione

4		Stile foto
		Bilanciamento del bianco (P35)
		Controllo intelligente della gamma dinamica
		Modalità esposimetrica (P43)
	98	Numero di immagini registrabili
	R8m30s	Autonomia di registrazione

Messaggi visualizzati

In alcuni casi verranno visualizzati sullo schermo dei messaggi di conferma o di errore. I principali messaggi vengono illustrati sotto.

- Fare riferimento anche a "Istruzioni d'uso per le funzioni avanzate (formato PDF)", che fornisce informazioni più dettagliate.

[Impossibile elim. alcune immagini]/[Impossibile elim. questa immagine]

- Questa funzione può essere utilizzata solo per le immagini conformi allo standard DCF. Eseguire una formattazione (P16) su questa unità dopo aver salvato i dati necessari su un PC ecc.

[Errore sch. di mem.]/[Questa scheda di memoria non è utilizzabile.]

- Utilizzare una scheda compatibile con questa unità. (P15)

[Reinserire la scheda SD]/[Provare con un'altra scheda]

- Si è verificato un errore di accesso alla scheda.
Inserire nuovamente la scheda.
- Inserire una scheda diversa.

[Errore lettura/Errore scrittura Controllare la scheda]

- Lettura o scrittura dei dati non riuscita.
Rimuovere la scheda dopo aver spento la fotocamera. Inserire nuovamente la scheda, accendere la fotocamera, quindi riprovare a leggere o scrivere i dati.
- La scheda può essere rotta.
- Inserire una scheda diversa.

[Batteria non utilizzabile]

- Utilizzare una batteria Panasonic originale. Se questo messaggio viene visualizzato anche quando si utilizza una batteria Panasonic originale, contattare il rivenditore o Panasonic.
- Se il terminale della batteria è sporco, pulirlo e rimuovere eventuali corpi estranei.

[Impossibile connettersi all'access point wireless]/[Connessione non riuscita]/ [Nessuna destinazione trovata]

- Verificare quanto segue riguardo all'access point wireless.
 - Le informazioni relative all'access point wireless impostate su questa unità sono errate.
Verificare il tipo di autenticazione, il tipo di crittografia e la chiave di codifica.
 - L'access point wireless non è acceso.
 - L'impostazione dell'access point wireless non è supportata da questa unità.
- Verificare le impostazioni di rete della destinazione.
- Le onde radio emesse da altri dispositivi possono bloccare la connessione a un access point wireless.
Controllare gli altri dispositivi connessi all'access point wireless e i dispositivi che utilizzano la banda 2,4 GHz.

[Nessuna foto da inviare.]

- Questo viene visualizzato quando non c'è nessuna immagine da trasmettere a causa di restrizioni della destinazione.
Verificare il formato del file dell'immagine da inviare.

Lista dei menù

[Reg]

Questo menu consente di impostare il formato, il numero di pixel e altri aspetti delle immagini che si stanno riprendendo.

- [Stile foto], [AFS/AFF], [Mod. esposim.], [Intensifica ombra], [i.Dinamico], [Risoluz. i.], [i.Zoom] e [Zoom digit.] sono gli stessi sia per il menu [Reg] che per il menu [Imm. in mov.]. I cambiamenti di queste impostazioni effettuati in uno dei menu si rifletteranno nell'altro.

[Stile foto]	È possibile selezionare gli effetti più adatti al tipo di immagine che si intende registrare. È possibile regolare la qualità del colore e dell'immagine degli effetti.
[Formato]	Imposta il formato dell'immagine.
[Dim. immag.]	Imposta il numero di pixel.
[Qualità]	Impostare il rapporto di compressione per la memorizzazione delle immagini.
[AFS/AFF]	Assegna [AFS] o [AFF] a [AFS/AFF] della leva della modalità messa a fuoco.
[Mod. esposim.]	Imposta il metodo di misurazione della luce per rilevare la luminosità.
[Vel. scatto]	Imposta la velocità dello scatto per riprese con scatto a raffica.
[Auto bracket]	Imposta riprese con scatto singolo/a raffica, gamma di compensazione e sequenza di registrazione per riprese con bracketing automatico.
[Autoscatto]	Imposta il modo in cui funziona l'autoscatto.
[Time Lapse/Animaz.]	Effettua le impostazioni di registrazione per le modalità Ripresa ritardata e Animazione stop motion.
[Intensifica ombra]	È possibile regolare la luminosità delle parti luminose o scure di un'immagine mentre si controlla la luminosità sullo schermo.
[i.Dinamico] (Controllo intelligente della gamma dinamica)	Regola il contrasto e l'esposizione.
[Risoluz. i.]	Registra le immagini con contorni maggiormente definiti e più nitide.
[Rip.nott.iA mano]	Le immagini di un paesaggio notturno verranno riprese in una sequenza ad alta velocità e riunite in una singola immagine.
[iHDR]	Vi è, ad esempio, un forte contrasto tra lo sfondo e il soggetto, verranno scattate più foto con esposizioni diverse, che verranno poi combinate in un'unica foto con un'ampia gamma di tonalità.
[HDR]	Consente di combinare 3 immagini con diversi livelli di esposizione in un'unica foto con un'ampia gamma di tonalità.

[Esposizione Multipla]	Conferisce un effetto di esposizione multipla. (fino a 4 volte per singola immagine)
[Impostaz. Panorama]	Imposta la direzione di registrazione e l'effetto per la ripresa panoramica.
[Tipologia di otturatore]	È possibile scegliere se scattare foto con l'otturatore meccanico o con quello elettronico.
[Flash]	Imposta la funzionalità del flash.
[Rim.occhi ros.]	Rileva automaticamente gli occhi rossi causati dal flash e corregge l'immagine di conseguenza.
[Imp. lim. ISO]	Quando la sensibilità ISO è impostata su [AUTO] o [ISO], viene impostata una sensibilità ISO ottimale con il valore selezionato posto come limite massimo.
[Incrementi ISO]	I valori della sensibilità ISO vengono impostati ad intervalli di 1/3 EV o 1 EV.
[ISO esteso]	È possibile estendere i valori di sensibilità ISO disponibili.
[Rid. long shut.]	È possibile eliminare il rumore causato da una registrazione con una velocità dell'otturatore minore.
[i.Zoom]	È possibile aumentare l'ingrandimento dello zoom con una deteriorazione minima dell'immagine.
[Zoom digit.]	Aumenta l'effetto del Teleobiettivo. Più il livello di ingrandimento è elevato, maggiore sarà la degradazione della qualità delle immagini.
[Spazio colore]	Impostare questa voce quando si desidera correggere la riproduzione del colore delle immagini riprese su un PC, su una stampante, ecc.
[Stabilizz.]	Nel caso vengano rilevate oscillazioni durante le riprese, la fotocamera le corregge automaticamente.
[Riconosc. viso]	Imposta la messa a fuoco e l'esposizione dando automaticamente la priorità ai volti registrati.
[Impost. profilo]	Se si imposta in anticipo la data di nascita del proprio bambino o animale domestico, è possibile registrare nelle immagini il loro nome e la loro età in mesi ed anni.

[Imm. in mov.]

Questo menu consente di impostare [Formato Rec], [Qualità reg.] e altri aspetti per la registrazione di video.

- [Stile foto], [AFS/AFF], [Mod. esposim.], [Intensifica ombra], [i.Dinamico], [Risoluz. i.], [i.Zoom] e [Zoom digit.] sono gli stessi sia per il menu [Reg] che per il menu [Imm. in mov.]. I cambiamenti di queste impostazioni effettuati in uno dei menu si rifletteranno nell'altro.
- Per ulteriori informazioni, vedere la spiegazione per l'impostazione corrispondente nel menu [Reg].

[Formato Rec]	Imposta il formato del file per i video.
[Qualità reg.]	Imposta la qualità video delle immagini in movimento.
[Mod. esposiz.]	Seleziona il metodo per impostare il valore dell'apertura e la velocità dell'otturatore quando è attiva la modalità video creativa.
[Filmato alta velocità]	È possibile registrare video al rallentatore effettuando la registrazione a velocità ultra elevata.
[Mod. immagine]	Imposta il metodo di ripresa per le fotografie durante la ripresa di video.
[AF cont.]	Mantiene a fuoco il soggetto per cui si è ottenuta la messa a fuoco.
[Scatto a livello]	La fotocamera rileva automaticamente la sua inclinazione e corregge i video in modo che l'inquadratura non risulti inclinata.
[Livello luminanza]	Selezionare la gamma di luminanza corrispondente all'uso del video.
[Riduz. sfarf.]	È possibile fissare la velocità dell'otturatore per ridurre lo sfarfallio o la presenza di bande nell'immagine in movimento.
[Visua.liv.mic.]	Consente di scegliere se visualizzare o no i livelli del microfono sulla schermata di registrazione.
[Regol.liv.mic.]	Consente di regolare l'audio in ingresso su 19 diversi livelli.
[Microfono speciale]	Imposta il metodo di registrazione del suono quando è collegato un microfono stereo direzionale (opzionale).
[Limitatore livello Mic.]	Regola automaticamente la potenza sonora in ingresso.
[Taglio vento]	È possibile ridurre il rumore del vento in modo efficace quando si registra con il sonoro.
[Microf. zoom]	Quando si esegue una zoomata verranno registrati chiaramente i suoni lontani quando si utilizza il teleobiettivo e i suoni circostanti quando si utilizza il grandangolo.

[Personal.]

È possibile personalizzare come si preferisce il funzionamento dell'unità, come la visualizzazione dello schermo e la funzione dei pulsanti. È anche possibile salvare le impostazioni modificate.

[Mem. imp. person.]	Registra le impostazioni correnti della fotocamera come set personalizzato.
[Modalità silenziosa]	Disabilita contemporaneamente i segnali acustici di funzionamento e i segnali luminosi emessi.
[Blocco AF/AE]	Imposta il valore fissato per la messa a fuoco e l'esposizione quando il blocco AF/AE è attivo.
[Mant. bloc AF/AE]	Imposta il funzionamento del pulsante [AF/AE LOCK] quando si riprende un'immagine con la messa a fuoco o l'esposizione bloccata.
[AF puls.scatto]	Consente di selezionare se la messa a fuoco verrà o non verrà regolata automaticamente quando si preme parzialmente il pulsante di scatto dell'otturatore.
[Rilascio Mezzo Scatto]	L'otturatore scatterà immediatamente quando si preme parzialmente il pulsante di scatto dell'otturatore.
[AF rapido]	Aumenta la velocità della messa a fuoco che avviene quindi quando si preme il pulsante di scatto dell'otturatore.
[AF sensore occhi]	La fotocamera regola automaticamente la messa a fuoco quando il sensore oculare è attivo.
[Tempo AF precisa]	Imposta il tempo durante il quale lo schermo viene ingrandito quando si preme parzialmente il pulsante di scatto dell'otturatore con la modalità di Messa a fuoco automatica impostata su [+].
[Luce assist AF]	La luce di ausilio AF illuminerà il soggetto quando si preme parzialmente il pulsante di scatto dell'otturatore, facilitando la messa a fuoco in condizioni di scarsa illuminazione.
[Area fuoco dir.]	Sposta l'area AF o l'aiuto MF utilizzando il tasto cursore durante la ripresa.
[Priorità focus/rilascio]	Questa opzione non consente di riprendere immagini che non siano messe a fuoco.
[AF+MF]	È possibile impostare la messa a fuoco manuale una volta terminata la messa a fuoco automatica.
[Assist. MF]	Imposta il metodo di visualizzazione di aiuto MF (schermata ingrandita).
[Guida MF]	Quando si imposta la messa a fuoco manuale, viene visualizzata una guida MF che permette di controllare la direzione per mettere a fuoco.
[Peaking]	Le parti messe a fuoco vengono evidenziate quando la messa a fuoco viene regolata manualmente.
[Istogramma]	Consente di abilitare/disabilitare la visualizzazione dell'istogramma.
[Linee guida]	Imposta lo schema di linee guida visualizzato quando si riprende un'immagine.

[Indicatore centro]	Visualizza un [+], che indica il centro della schermata.
[Evidenzia]	Quando è attivata la funzione di revisione automatica o la riproduzione, le aree saturate di bianco vengono visualizzate in bianco e nero e lampeggiano.
[Zebra Pattern]	Evidenzia le parti potenzialmente sovraesposte con una zebraatura.
[Live View Monocrom.]	È possibile visualizzare la schermata di registrazione in bianco e nero.
[Antepr. costante]	Quando è attiva la modalità esposizione manuale, è possibile controllare sulla schermata di registrazione gli effetti dell'apertura e della velocità dell'otturatore scelte.
[Mis. espos.]	Impostare se visualizzare o meno l'esposimetro.
[Guida selettore]	Imposta se visualizzare o meno la guida al funzionamento del selettore.
[Stile vis. LVF]	Imposta lo stile di visualizzazione del mirino.
[Stile vis. monitor]	Imposta lo stile di visualizzazione del monitor.
[Vis. info monitor]	Visualizza la schermata delle informazioni di registrazione.
[Rec area]	Questo cambia l'angolo di visuale durante la registrazione di immagini in movimento e la registrazione di immagini fisse.
[Indicaz. rest.]	Passa dalla visualizzazione del numero di immagini registrabili a quella dell'autonomia di registrazione e viceversa.
[Revis. auto]	Consente di impostare per quanto tempo verrà visualizzata l'immagine fissa dopo la ripresa.
[Impostazione tasto Fn]	Le funzioni utilizzate frequentemente possono essere assegnate a pulsanti particolari.
[Leva zoom]	Modifica l'impostazione dello zoom della leva dello zoom.
[Ghiera man. (Zoom)]	Modifica l'impostazione dello zoom della ghiera manuale.
[Ripristina zoom]	Memorizza la posizione dello zoom quando si spegne la fotocamera.
[Q.MENU]	Modifica del metodo di impostazione del Menu rapido.
[Tasto Video]	Abilita/disabilita il pulsante delle immagini in movimento.
[Sensore occhi]	Impostazione della sensibilità del sensore oculare e del metodo per passare da monitor a mirino.
[Guida menu]	Imposta la schermata che viene visualizzata quando si posiziona il selettore della modalità di funzionamento su  e  .

[Setup]

Questo menu consente di impostare l'orologio, scegliere la tonalità dei segnali acustici e impostare altri aspetti che semplificano l'utilizzo della fotocamera.

È possibile configurare anche le impostazioni delle funzioni relative al Wi-Fi.

[Imp. orol.]	Impostazione della data e dell'ora.
[Ora mondiale]	Imposta l'ora in vigore nella zona di residenza e quella nella località di destinazione.
[Data viaggio]	È possibile impostare la data della partenza, quella del ritorno e il nome della destinazione del viaggio.
[Wi-Fi]	Configura ogni impostazione per le funzioni Wi-Fi.
[Bip]	Imposta il volume dei suoni elettronici e del suono dell'otturatore elettronico.
[Modalità Live View]	Imposta il numero di fotogrammi al secondo per la schermata di registrazione (schermata Live View).
[Monitor]/[Mirino]	Consente di regolare la luminosità, il colore o la tonalità rossa o blu del monitor/del mirino.
[Luminanza monitor]	Imposta la luminosità del monitor per adattarsi alla quantità di luce circostante.
[Economia]	Riduce il consumo di energia dell'unità per evitare l'esaurimento della batteria.
[Modo USB]	Imposta il metodo di comunicazione quando il collegamento avviene mediante il cavo di collegamento USB (in dotazione).
[Collegamento TV]	Imposta la modalità di collegamento dell'unità ad un televisore, etc.
[Ripristina menu]	Memorizza la posizione dell'ultima voce di menu usata per ciascun menu.
[Colore sfondo]	Imposta il colore di sfondo per la schermata dei menu.
[Informazioni menu]	Visualizza sulla schermata dei menù le descrizioni delle voci del menù e le relative impostazioni.
[Lingua]	Impostare la lingua delle visualizzazioni su schermo.
[Version disp.]	Consente di controllare quale versione del firmware è installata sulla fotocamera.
[Azzer. Comp. Espos.]	È possibile resettare il valore di esposizione quando viene modificata la modalità di registrazione o viene spenta la fotocamera.
[Azzer num.]	Resetta il numero file dell'immagine a 0001.
[Azzer]	Le impostazioni registrazione o setup/personalizzato vengono riportate ai valori iniziali.
[Ripr. imp. Wi-Fi]	Riporta tutte le impostazioni del menu [Wi-Fi] ai valori predefiniti in fabbrica. (escluso [LUMIX CLUB])
[Formatta]	La scheda è formattata.

[Play]

Questo menu consente di proteggere/rifilare le immagini registrate, o di effettuare le impostazioni di stampa.

[Presentaz.]	Seleziona il tipo (e non solo) delle immagini e le riproduce in ordine.
[Modo Play]	Seleziona il tipo (e non solo) delle immagini e ne riproduce solo alcune specifiche.
[Registrazione luogo]	È possibile memorizzare insieme alle immagini le informazioni sulla posizione (longitudine/latitudine) inviate da uno smartphone.
[Elaborazione RAW]	È possibile convertire in formato JPEG le immagini riprese in formato RAW sulla fotocamera.
[Modif. tit.]	Testo immesso (commenti) sulle immagini registrate.
[Stampa testo]	Imprime sulle immagini registrate data e ora di registrazione, nomi, destinazione del viaggio, data del viaggio, ecc.
[Dividi film.]	Divide il video registrato in due parti.
[Video Time Lapse]	Crea un video da un gruppo di immagini riprese con [Ripresa Time Lapse].
[Video Stop Motion]	Crea un video dal gruppo animazione stop motion.
[Mod. dim.]	Riduce le dimensioni dell'immagine (numero di pixel).
[Rifil.]	Rifila le immagini registrate.
[Ruota]	Rotazione manuale delle immagini di 90° alla volta.
[Ruota imm.]	Questa modalità consente di visualizzare in verticale le immagini se erano state riprese tenendo la fotocamera in verticale.
[Preferiti]	È possibile aggiungere un contrassegno alle immagini e inserirle tra i Preferiti.
[Imp. stam.]	Imposta le immagini da stampare e il numero di stampe.
[Proteggi]	Protegge le immagini da possibili eliminazioni involontarie.
[Mod. ric. visi]	Elimina o modifica le informazioni relative all'identità personale.
[Classificaz. immagini]	Imposta l'ordine di visualizzazione delle immagini riprodotte sulla fotocamera.
[Conferma eliminaz.]	Imposta quale opzione, [Sì] o [No], verrà evidenziata per prima quando si visualizza la schermata di conferma dell'eliminazione di un'immagine.

Ricerca guasti

Provare innanzitutto le seguenti procedure.

Se il problema non è stato risolto, si può migliorare la situazione selezionando [Azzerà] nel menu [Setup].

- Fare riferimento anche a "Istruzioni d'uso per le funzioni avanzate (formato PDF)", che fornisce informazioni più dettagliate.

**Non è possibile azionare la fotocamera anche quando è accesa.
La fotocamera si spegne immediatamente dopo l'accensione.**

- La batteria è esaurita.
→ Caricare la batteria.
- Se si lascia la fotocamera accesa, la batteria si esaurirà.
→ Spegnere frequentemente la fotocamera utilizzando [Economia] ecc.

L'unità si spegne automaticamente.

- Il funzionamento sincronizzato di VIERA Link è abilitato?
→ Se non si sta utilizzando il sistema VIERA Link, impostare [VIERA Link] su [OFF].

Il soggetto non è correttamente a fuoco.

- Il soggetto si trova al di fuori della distanza utile di messa fuoco.
- La fotocamera oscilla o il soggetto si muove leggermente.
- L'opzione [Priorità focus/rilascio] del menu [Personal.] è impostata su [RELEASE]?
- [AF puls.scatto] nel menu [Personal.] è impostato su [OFF]?
- Il blocco AF (P41) è applicato correttamente?

L'immagine registrata è sfuocata.

Lo stabilizzatore ottico di immagine non è efficace.

- Se si riprendono immagini in luoghi molto scuri, la velocità dell'otturatore diminuisce e la funzione di stabilizzatore ottico dell'immagine non funziona correttamente.
→ Si consiglia di tenere saldamente la fotocamera con entrambe le mani quando si riprendono le immagini. (P18)
- Si consiglia l'uso del treppiede e dell'autoscatto (P47) quando si riprendono immagini con una velocità dell'otturatore lenta.

Quando si utilizzano luci fluorescenti o dispositivi di illuminazione a LED sull'immagine compaiono striature o sfarfallii.

Il soggetto appare distorto.

- Questa è una caratteristica dei sensori MOS che fungono da sensori di rilevamento della fotocamera.
Non si tratta di un malfunzionamento.
Quando un soggetto attraversa l'immagine molto rapidamente potrebbe apparire leggermente distorto.
- State scattando immagini con un otturatore elettronico?
→ Quando si utilizza l'otturatore elettronico, abbassando la velocità dell'otturatore è possibile ridurre l'effetto delle strisce orizzontali.
- Se si nota la presenza di un evidente sfarfallio o di striature quando si utilizzano luci fluorescenti o dispositivi di illuminazione a LED, è possibile ridurre tale fenomeno impostando [Riduz. sfarf.] e selezionando una velocità dell'otturatore fissa. È possibile scegliere tra [1/50], [1/60], [1/100] o [1/120].
È possibile impostare la velocità dell'otturatore manualmente nella modalità video creativa. (P32)

La luminosità o la tonalità dell'immagine registrata è diversa da quella reale.

- Quando si utilizzano luci fluorescenti o dispositivi di illuminazione a LED, aumentando la velocità dell'otturatore è possibile che la luminosità e il colore cambino leggermente. Questo è dovuto alle caratteristiche della sorgente luminosa, e non è indice di un malfunzionamento.
- Quando si riprendono dei soggetti in condizioni di forte illuminazione, o si utilizzano luci fluorescenti, dispositivi di illuminazione a LED, lampade al mercurio, luci al sodio ecc., è possibile che i colori e la luminosità dello schermo varino o che sullo schermo compaiano delle striature orizzontali.

Non è possibile registrare immagini in movimento.

- Quando si usa una scheda di grande capacità, dopo l'accensione dell'unità è possibile che ci voglia un po' di tempo prima di poter effettuare riprese.

È possibile che lo schermo diventi temporaneamente nero, o che vengano registrati dei rumori.

- A seconda dell'ambiente al momento della registrazione del video, la schermata può scomparire momentaneamente o l'unità può registrare rumore dovuto ad elettricità statica o potenti onde elettromagnetiche (ripetitori radio, linee elettriche ad alta tensione, ecc.).

Il flash non viene attivato.

- Il flash è chiuso?
→ Aprire il flash. (P53)
- Quando si utilizza l'otturatore elettronico, il flash non viene attivato.
→ Impostare [Tipologia di otturatore] su [AUTO] o [MSHTR].
- Quando [Modalità silenziosa] è impostato su [ON], il flash è disabilitato. (P50)
→ Impostare [Modalità silenziosa] su [OFF].

L'immagine non viene riprodotta. Non vi sono immagini registrate.

- La scheda è inserita correttamente?
- È presente un'immagine sulla scheda?
- Si tratta di una cartella o di un'immagine modificata sul PC?
In tal caso, non può più essere riprodotta con questa unità.
→ Si consiglia di utilizzare il software "PHOTOfunSTUDIO" contenuto nel DVD (in dotazione) per scrivere le immagini dal PC alla scheda.
- Si è impostato [Modo Play] per la riproduzione?
→ Passare a [Play Normale].

Il numero di cartella e il numero di file vengono visualizzati come [—] e lo schermo diventa nero.

- Si tratta di un'immagine non standard, di un'immagine che è stata modificata utilizzando un PC o di un'immagine ripresa con una fotocamera digitale di altra marca?
- La batteria è stata tolta subito dopo lo scatto o si è ripresa l'immagine utilizzando una batteria con una bassa autonomia residua?
→ Per eliminare queste immagini, effettuare un backup dei dati e formattare la scheda.

Non è possibile riprodurre su un'altra fotocamera delle immagini in movimento registrate con questa unità.

- È possibile che la qualità dell'immagine o del suono dei video registrati risulti deteriorata anche quando questi vengono riprodotti con i dispositivi compatibili. Inoltre, è possibile che le informazioni di registrazione non vengano visualizzate correttamente.

**Non è possibile stabilire una connessione Wi-Fi.
Le onde radio vengono disconnesse.
Il punto di accesso wireless non viene visualizzato.**

■ Consigli generali per l'utilizzo di una connessione Wi-Fi

- Provare [Ripr. imp. Wi-Fi] nel menu [Setup].
- Rimanere all'interno dell'area utile di comunicazione del dispositivo da collegare.
- All'interno dell'area viene utilizzato qualche dispositivo, come forno a microonde, telefono cordless, ecc., che usa le frequenze di 2,4 GHz?
 - Le onde radio possono essere interrotte quando vengono usate contemporaneamente. Usarle ad una distanza sufficiente dal dispositivo.
- Quando l'indicatore della batteria lampeggia in rosso, la connessione con altri apparecchi potrebbe non avviarsi o la connessione potrebbe interrompersi. (Viene visualizzato un messaggio come [Errore di comunicazione].)
- Se si posiziona la fotocamera su un tavolo o su una mensola metallica, le onde radio possono essere influenzate negativamente. In tali casi, potrebbe non essere possibile stabilire una connessione. Allontanare la fotocamera dalla superficie metallica.

■ Punto di accesso wireless

- Verificare se l'access point wireless a cui si desidera effettuare il collegamento è operativo.
- La fotocamera potrebbe non visualizzare o connettersi ad un punto di accesso wireless a seconda della condizione delle onde radio.
 - Spostare questa unità più vicino all'access point wireless.
 - Rimuovere gli ostacoli tra questa unità e l'access point wireless.
 - Modificare l'orientamento di questa unità.
 - Modificare la posizione e l'orientamento del punto di accesso wireless.
 - Eseguire [Immissione manuale].
- A seconda delle impostazioni dell'access point wireless, potrebbe non essere visualizzato anche se le onde radio esistono.
 - Verificare le impostazioni del punto di accesso wireless.
 - Quando l'SSID di rete del punto di accesso wireless è impostato in modo che non venga trasmesso, è possibile che il punto di accesso wireless non venga rilevato. Inserire l'SSID di rete per avviare la connessione o consentire all'SSID di trasmettere il punto di accesso wireless.
- I tipi di connessione e i metodi di impostazione della sicurezza differiscono a seconda dell'access point wireless. (Fare riferimento alle istruzioni operative dell'access point wireless.)
- L'access point wireless impostabile su 5 GHz/2,4 GHz è connesso ad altri dispositivi che usano la banda 5 GHz?
 - Si raccomanda l'utilizzo di un access point wireless in grado di utilizzare contemporaneamente 5 GHz/2,4 GHz. Non può essere utilizzato contemporaneamente a questa fotocamera se non è compatibile.

Non è possibile trasmettere le immagini a un PC.

- Quando si abilita il firewall del SO, un software di sicurezza, ecc., potrebbe non essere possibile connettersi a un PC.

Quando cerco di impostare una connessione Wi-Fi a un PC con Windows 8, il mio nome utente e la password non vengono riconosciute, per cui non riesco a stabilire la connessione con il PC.

- Alcune versioni dei sistemi operativi, tra cui Windows 8, utilizzano due tipi di account: un account locale e un account Microsoft.
 - Ricordarsi di utilizzare il nome utente e la password per l'account locale.
 - Se non si è configurato un account locale, crearne uno.

La trasmissione dell'immagine si interrompe a metà. Non è possibile trasmettere alcune immagini.

- L'immagine non può essere trasmessa quando l'indicatore della batteria lampeggia in rosso.
- La dimensione dell'immagine è troppo grande?
 - Ridurre la dimensione dell'immagine su [Dimensioni], quindi inviare.
 - Effettuare la trasmissione dopo aver diviso il filmato con [Dividi film.].
- Il formato dei video che possono essere inviati varia a seconda della destinazione.
- La capacità del servizio Web in termini di numero di immagini è esaurita.
 - Effettuare l'accesso a "LUMIX CLUB" e verificare lo stato della destinazione tramite le impostazioni relative ai servizi Web.

Non è possibile riprodurre su un televisore le immagini in movimento.

- Si sta cercando di riprodurre le immagini in movimento inserendo direttamente la scheda nell'apposito alloggiamento del televisore?
 - Collegare la fotocamera al televisore con il cavo AV (opzionale), o con il micro-cavo HDMI, quindi riprodurre i video sulla fotocamera. (P63)

VIERA Link non funziona.

- Il micro-cavo HDMI è collegato correttamente? (P63)
- L'opzione [VIERA Link] di questa unità è impostata su [ON]?
 - Se il canale di ingresso non cambia automaticamente, utilizzare il telecomando della TV per cambiarlo.
 - Controllare l'impostazione VIERA Link del dispositivo connesso.
 - Accendere e spegnere questa unità.
 - Impostare [HDAVI Control] su [Off] sul televisore, quindi impostarlo nuovamente su [On]. (Per ulteriori informazioni consultare le istruzioni per l'uso del televisore.)
 - Controllare l'impostazione [Usc.video].

L'obiettivo emette un suono.

- È un rumore dato dal movimento dell'obiettivo o dall'operazione di apertura al momento dell'accensione o spegnimento della fotocamera e non si tratta di malfunzionamento.
- Il suono, che è provocato dal regolamento automatico dell'apertura, si sente quando cambia la luminosità a causa, ad esempio, dello zoom o dello spostamento della fotocamera. Non si tratta di un malfunzionamento.

La fotocamera si scalda.

- La superficie della fotocamera e il retro del monitor si potrebbero scaldare durante l'uso. Questo non influenza le prestazioni o la qualità della fotocamera.

L'impostazione dell'orologio è azzerata.

- Se non si utilizza la fotocamera per lungo tempo, è possibile che l'orologio venga azzerato.
 - [Impostare l'orologio] verrà visualizzato; reimpostare l'orologio. (P16)

La zoomata si arresta per qualche istante.

- Quando si utilizza lo zoom ottico esteso, l'azione della zoomata si interromperà temporaneamente. Non si tratta di un malfunzionamento.

Specifiche

È possibile che le specifiche subiscano delle modifiche senza preavviso.

Fotocamera digitale:

Informazioni per la sua sicurezza

Alimentazione:	CC 8,4 V
Consumo di corrente:	2,4 W (Quando si effettua una registrazione con il monitor) 2,8 W (Quando si effettua una registrazione con il mirino) 1,7 W (Durante la riproduzione con il monitor) 1,7 W (Durante la riproduzione con il mirino)
Pixel effettivi fotocamera	20.100.000 pixel
Sensore immagine	1" Sensore MOS, numero totale di pixel 20.900.000 pixel, Filtro colore primario
Obiettivo	Zoom ottico 16×, f = 9,12 mm a 146 mm (equivalente per fotocamera con pellicola 35 mm: da 25 mm a 400 mm) Grandangolo: F2.8 a F8.0 (quando si stanno registrando immagini in movimento: F2.8 a F11) Teleobiettivo: F4.0 a F8.0 (quando si stanno registrando immagini in movimento: F4.0 a F11)
Stabilizzatore di immagine	Metodo ottico
Distanza utile di messa a fuoco	
AF	30 cm (Grandangolo)/1 m (Teleobiettivo) a ∞
Macro AF/MF/ Automatica intelligente/Immagine in movimento	3 cm (Grandangolo)/1 m (Teleobiettivo) a ∞
Sistema otturatore	Otturatore elettronico+ Otturatore meccanico
Illuminamento minimo	Circa 9 lx (quando si utilizza una luce a bassa intensità, la velocità dell'otturatore è pari a 1/25 di secondo)
Velocità dell'otturatore	
Foto	B (Bulb) (Massimo circa 120 secondi), Da 60 secondi a 1/4000 secondo (con l'otturatore meccanico) Da 1 secondo a 1/16000 secondo (con l'otturatore elettronico)
Video	Da 1/25 secondo a 1/16000 secondo Da 1/2 secondo a 1/16000 secondo (quando è impostato [M] in Modalità Video creativa, MF)
Esposizione (AE)	Programma di esposizione automatica (P)/AE a priorità di apertura (A)/AE a priorità di tempi (S)/Esposizione manuale (M)/AUTO
Modalità di misurazione della luce	Multiplo/Ponderato al centro/Spot
Monitor	3,0" Monitor (3:2) (Circa 920.000 puntini) (campo rapporto di visualizzazione di circa il 100%)

Mirino	Mirino Live View OLED (4:3) (Circa 2.360.000 punti) (campo visivo 100% circa) (con regolazione diottrica da -4 a +4 diottrie)	
Flash	Flash incorporato a comparsa AUTO, AUTO/Riduzione occhi rossi, Attivazione forzata, Attivazione forzata/Riduzione occhi rossi, Sinc. lenta, Sinc. lenta/Riduzione occhi rossi, Disattivazione forzata	
Microfono	Stereo	
Altoparlante	Monaurale	
Supporti di registrazione	Scheda di memoria SD/Scheda di memoria SDHC*/Scheda di memoria SDXC* (* UHS-I UHS Speed Class 3)	
Formato file di registrazione		
Immagine fissa	RAW/JPEG (basato sul sistema "Design rule for Camera File system", basato sullo standard "Exif 2.3", compatibile con DPOF)	
Immagini in movimento	AVCHD Progressive/AVCHD/MP4	
Formato di compressione audio	AVCHD	Dolby® Digital (2 canali)
	MP4	AAC (2 canali)
Interfaccia		
Digitale	"USB 2.0" (Alta velocità) * Non è possibile scrivere sulla fotocamera dei dati provenienti da un PC utilizzando il cavo di collegamento USB.	
Video analogico/ audio	NTSC/PAL Composite Uscita linea audio (monaurale)	
Terminali		
[MIC]	Spinotto Ø 3,5 mm	
[REMOTE]	Spinotto Ø 2,5 mm	
[AV OUT/DIGITAL]	Spinotto dedicato (8 pin)	
[HDMI]	MicroHDMI Tipo D	
Dimensioni	Circa 136,8 mm (L)×98,5 mm (A)×130,7 mm (P)	
Massa	Circa 831 g (con scheda e batteria) Circa 780 g (escluse la scheda e la batteria)	
Temperatura operativa	0 °C a 40 °C	
Umidità operativa	10%RH a 80%RH	

Trasmettitore wireless

Conforme allo standard	IEEE 802.11b/g/n (protocollo LAN wireless standard)
Gamma di frequenza utilizzata (frequenza centrale)	2412 MHz a 2462 MHz (1 a 11 canali)
Metodo di crittografia	Wi-Fi conforme a WPA™/WPA2™
Metodo di accesso	Modalità infrastruttura

NFC

Conforme allo standard	ISO/IEC 18092 NFC-F (Modalità Passiva)
-------------------------------	--

Caricabatterie (Panasonic DE-A80A):

Informazioni per la sua sicurezza

Ingresso:	CA ~ 110 V a 240 V, 50/60 Hz, 0,2 A
Uscita:	CC --- 8,4 V, 0,65 A

Pacco batterie (agli ioni di litio) (Panasonic DMW-BLC12E):

Informazioni per la sua sicurezza

Tensione/capacità:	7,2 V/1200 mAh
---------------------------	----------------

Sistema di accessori della fotocamera digitale

Descrizione	Accessori#
Pacco batterie	DMW-BLC12
Adattatore CA*	DMW-AC10
Accoppiatore CC*	DMW-DCC8
Protezione MC	DMW-LMCH62
Filtro ND	DMW-LND62
Filtro PL (tipo circolare)	DMW-LPL62
Flash	DMW-FL360L, DMW-FL580L
Luce video a LED	VW-LED1
Microfono stereo direzionale	DMW-MS2
Microfono stereo	VW-VMS10
Otturatore a distanza	DMW-RSL1
Cavo di collegamento USB	DMW-USBC1
Cavo AV	DMW-AVC1

- * L'adattatore CA (opzionale) può essere utilizzato solo insieme all'accoppiatore CC Panasonic (opzionale) per cui è stato progettato. L'adattatore CA (opzionale) non può essere utilizzato da solo.

I codici dei prodotti sono aggiornati a giugno 2014. È possibile che subiscano delle modifiche.

- È possibile che alcuni accessori opzionali non siano disponibili in determinati paesi.
- **NOTA:** Gli accessori e/o i numeri dei modelli potrebbero variare a seconda dei paesi. Consultare il rivenditore locale.

Lettura delle istruzioni operative (formato PDF)

- Fare riferimento anche a "Istruzioni d'uso per le funzioni avanzate (formato PDF)", che fornisce informazioni più dettagliate.

Le "Istruzioni d'uso per le funzioni avanzate (formato PDF)" nel DVD in dotazione forniscono istruzioni più dettagliate sul funzionamento di questa fotocamera. Installarle sul proprio PC per leggerle.

■ Per Windows

- 1** Accendere il PC e inserire il DVD contenente le istruzioni operative (in dotazione).
- 2** Cliccare su [Istruzioni d'uso].
- 3** Selezionare la lingua desiderata, quindi fare clic su [Istruzioni d'uso] per eseguire l'installazione.
 - Ⓐ Per ritornare al menu di installazione.
- 4** Fare doppio clic sull'icona del collegamento "Istruzioni d'uso" sul desktop.

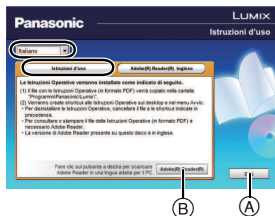

■ Quando le istruzioni operative (in formato PDF) non si aprono

Per leggere o stampare le istruzioni per l'uso in formato PDF è necessario Adobe Acrobat Reader 5.0 o versioni successive o Adobe Reader 7.0 o versioni successive.

- È possibile scaricare ed installare una versione di Adobe Reader compatibile con il proprio sistema operativo dal seguente sito Web.
<http://get.adobe.com/reader/otherversions>
- Adobe Reader fornito nel DVD è in versione inglese.
- Fare clic su Ⓑ per scaricare Adobe Reader in una lingua adatta al proprio PC.

■ Per disinstallare le Istruzioni operative (formato PDF)

Eliminare il file PDF dalla cartella "Programmi\Panasonic\Lumix\".

■ Per Mac

- 1** Accendere il PC e inserire il DVD contenente le istruzioni operative (in dotazione).
- 2** Aprire la cartella "Manual" nel DVD.
 - Viene visualizzata nuovamente la cartella "Manual".
- 3** Aprire la cartella "Manual" del DVD, quindi copiare il file PDF nella lingua desiderata all'interno della cartella.
- 4** Fare doppio clic sul file PDF per aprirlo.

Questo prodotto comprende il seguente software:

- (1) software sviluppato in modo indipendente da o per Panasonic Corporation,
- (2) software di proprietà di soggetti terzi e fornito in licenza a Panasonic Corporation e/o,
- (3) software open source

Il software indicato alla voce (3) viene distribuito con la speranza che possa essere utile, ma **SENZA ALCUNA GARANZIA**, senza neanche la garanzia implicita di **COMMERCIALIZZABILITÀ** o **DI IDONEITÀ ALL'USO PER SCOPI PARTICOLARI**.

Consultare i termini e le condizioni dettagliati visualizzati selezionando [MENU/SET] → [Setup] → [Version disp.] → [Software info].

- Il logo SDXC è un marchio di SD-3C, LLC.
- “AVCHD”, “AVCHD Progressive” e il logo “AVCHD Progressive” sono marchi di Panasonic Corporation e Sony Corporation.
- Prodotto su licenza di Dolby Laboratories. Dolby e il simbolo della doppia D sono marchi di Dolby Laboratories.
- HDMI, il logo HDMI e High-Definition Multimedia Interface sono marchi o marchi registrati di HDMI Licensing LLC negli Stati Uniti e in altri paesi.
- HDAVI Control™ è un marchio di fabbrica della Panasonic Corporation.
- Adobe è un marchio o marchio registrato di Adobe Systems Incorporated negli Stati Uniti e/o in altri paesi.
- iMovie, Mac e Mac OS sono marchi di Apple Inc., registrati negli Stati Uniti e in altri paesi.
- iPad, iPhone, iPod e iPod touch sono marchi di Apple Inc., registrati negli Stati Uniti e in altri paesi.
- App Store è un marchio di servizio di Apple Inc.



- Windows e Windows Vista sono marchi registrati o marchi di Microsoft Corporation negli Stati Uniti e/o in altri paesi.
- Android e Google Play sono marchi depositati o marchi registrati di Google Inc.
- Il logo Wi-Fi CERTIFIED è un marchio di certificazione rilasciato da Wi-Fi Alliance.
- Il marchio Wi-Fi Protected Setup è un marchio di Wi-Fi Alliance.
- "Wi-Fi", "Wi-Fi Protected Setup", "Wi-Fi Direct", "WPA" e "WPA2" sono marchi o marchi registrati di Wi-Fi Alliance.
- DLNA, the DLNA Logo and DLNA CERTIFIED are trademarks, service marks, or certification marks of the Digital Living Network Alliance.
- Questo prodotto utilizza "DynaFont", di DynaComware Corporation. DynaFont è un marchio registrato di DynaComware Taiwan Inc.
- QR Code è un marchio registrato di DENSO WAVE INCORPORATED.
- Gli altri nomi di sistemi o prodotti menzionati nelle presenti istruzioni sono generalmente marchi registrati o marchi depositati dei produttori che hanno sviluppato detti sistemi o prodotti.



Questo prodotto è concesso in licenza ai sensi della licenza per portafoglio di brevetti AVC, per uso personale e non commerciale da parte di un consumatore ai fini della (i) codifica di video in conformità allo standard AVC ("Video AVC") e/o della (ii) decodifica di video AVC codificati da un consumatore impegnato in un'attività personale e non commerciale e/o ottenuti da un fornitore di video autorizzato a fornire video AVC. Non viene fornita nessuna licenza esplicita o implicita per qualsiasi altro uso. Per ulteriori informazioni è possibile contattare MPEG LA, LLC. Vedere <http://www.mpegla.com>.

Manufactured by: Panasonic Corporation
Kadoma, Osaka, Japan

Importer for Europe: Panasonic Marketing Europe GmbH
Panasonic Testing Centre
Winsbergring 15, 22525 Hamburg, Germany

EU



Panasonic Corporation

Web Site: <http://panasonic.net>

© Panasonic Corporation 2014