

SAMSUNG

SAMSUNG DIGIT^{all}
everyone's invited™

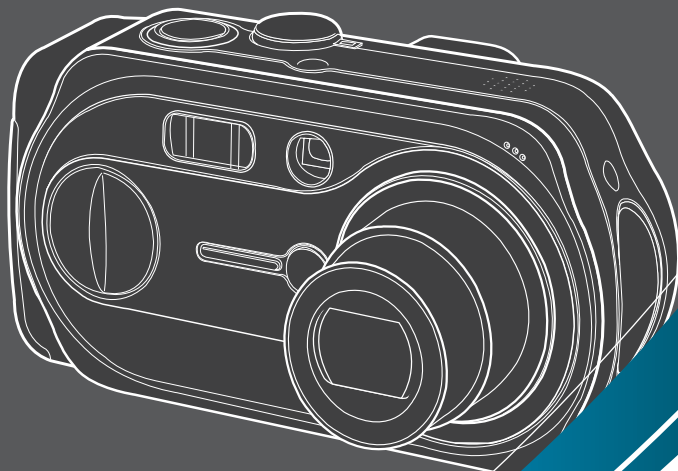

DEUTSCH
• **Digimax A63**

SAMSUNG CAMERA

Bedienungsanleitung ***Digimax A6***

Vielen Dank für den Kauf der Digitalkamera von Samsung. Diese Bedienungsanleitung erklärt Ihnen den Umgang mit der Kamera und zeigt Ihnen, wie man Fotos macht, diese herunterlädt und die Anwendungssoftware anwendet. Bitte lesen Sie diese Bedienungsanleitung, bevor Sie Ihre neue Kamera in Gebrauch nehmen.

※ Die verwendeten Abbildungen (Bilder) basieren in der Bedienungsanleitung auf dem Modell Digimax A6.

Anleitung

- Benutzen Sie die Kamera in der hier beschriebenen Reihenfolge.

Kameratreiber installieren

Bevor Sie die Kamera per USB-Kabel mit einem PC verbinden, müssen Sie den Kameratreiber installieren. Installieren Sie den Kameratreiber, der auf der Anwendungssoftware-CD-ROM enthalten ist. (Seite 97)

Fotografieren

Fotografieren (Seite 21)

USB-Kabel anschießen

Schließen Sie das mitgelieferte USB-Kabel an den USB-Port des PCs und den USB-Anschluss der Kamera an. (Seite 105)

Stromversorgung der Kamera überprüfen

Überprüfen Sie, ob die Kamera mit Strom versorgt wird. Sollte die Kamera ausgeschaltet sein, schalten Sie sie mit dem Ein/Aus-Schalter ein.

[Austauschbaren Datenträger] überprüfen

Öffnen Sie den Windows EXPLORER und suchen Sie nach [Austauschbarer Datenträger]. (Seite 106).

- Wenn Sie die Aufnahmen von der Speicherkarte mit einem Kartenlesegerät auf den PC kopieren, können diese beschädigt werden. Verwenden Sie zur Übertragung der Aufnahmen in jedem Fall das mitgelieferte USB-Kabel, um die Kamera mit dem PC zu verbinden. Bitte beachten Sie, dass der Hersteller keine Verantwortung für den Verlust oder die Beschädigung von Aufnahmen auf der Speicherkarte durch ein Kartenlesegerät übernimmt.

Inhalt

VORBEREITUNGEN

- Die Kamera kennen lernen5
- Erläuterung der Symbole5
- Gefahr6
- Warnung6
- Achtung7
- FCC-Warnung7
- Mit dieser Digitalkamera können Sie8
- Zubehör im Lieferumfang10
- Bezeichnung der Bedienelemente ...11
 - Vorder- und Oberseite11
 - Rück- und Unterseite11
 - Seitenansicht / Steuerkreuz12
 - Moduswahl12
- Stromversorgung15
 - Verwendung eines Netzadapters (3.3V 2.0A)15
 - Verwendung von Batterien16
- Wie die Speicherkarte benutzt wird17
 - Wichtige Informationen zum Gebrauch der Speicherkarte17
 - Daten auf der Speicherkarte sichern17
- Speicherkarte einsetzen19
- Speicherkarte entnehmen19

AUFNAHME

- LCD-Monitoranzeige20
- Erste Aufnahmen21
 - Verwendung des AUTO-Modus21
 - Verwendung des PROGRAMM-Modus ..22
 - Verwendung des AS-Modus22
 - Verwendung des M-Modus23
 - Verwendung des TONAUFNAHME-Modus23
- Verwendung des VIDEOCLIP-Modus24
- Videoclip-Aufnahme pausieren (aufeinanderfolgende Aufnahme)24

- NACHAUFNAHME-Modus25
- Verwendung des SZENE-Modus25
- Hinweise zum Fotografieren26
 - Mit den Kameratasten die Kamera einstellen27
 - HAUPTSCHALTER27
 - AUSLÖSER27
 - ZOOM-W/ ZOOM-T-Taste27
 - Tonaufnahme/AUFWÄRTS-Taste29
 - Makro/Abwärts-Taste (Scharfeinstellung)30
 - Schärfespeicherung31
 - BLITZ/LINKS-Taste32
 - Selbstausröser/ Rechts-Taste34
 - MENÜ/OK-Taste35
 - Taste +/-36
 - ASM-Taste (Taste für manuellen und Szenemodus)39
 - LCD-Taste41
 - Die Kamera über den LCD-Monitor einstellen42
 - Verwendung des Menüs44
 - Größe44
 - Qualität45
 - Belichtungsmessung46
 - Serienbildaufnahme46
 - Effekt47
 - Schärfe48
 - Die Kameraeinstellung speichern/ laden (BENUTZRDEF)49
 - Szene50

WIEDERGABE

- Wiedergabemodus starten51
 - Standbilder wiedergeben51
 - Videoclips wiedergeben52
 - Tonaufnahmen wiedergeben52
- LCD-Monitoranzeige53

Inhalt

●Mit den Kameratasten die Kamera einstellen	54
■Indexbild/Vergrößerung-Taste	54
■Tonaufnahme/Aufwärts-Taste	55
■Wiedergabe & Pause /Abwärts-Taste	56
■LINKS / RECHTS / MENÜ / OK-Taste	57
■LCD-Taste	57
■Lösch-Taste	58
●Wiedergabefunktionen mittels LCD-Monitor einstellen	59
●Diaschau starten	62
●Ein Bild rotieren	63
●Resize (Größe ändern)	64
●So schützen Sie die Bilder	65
●So löschen Sie alle Bilder	66
●DPOF	66
●DPOF : STANDARD	67
●DPOF: INDEX	67
●DPOF : GRÖSSE	68
●DPOF : ABBRUCH	68
●AUF KARTE KOPIEREN	69
●PictBridge	70
●PictBridge : Bildauswahl	71
●PictBridge : Drucken	72
●PictBridge : Druckeinstellung	73
●PictBridge : ZURÜCK	74
●Externe Geräte (USB) anschließen	83
●LCD-Helligkeit	83
●Schnellansicht	84
●Initialisierung (RESET ALL)	84
●MYCAM-Menü einstellen	85
●Anfangsbild	85
●Auslöseton	86
●Anfangston	86
●Wichtige Hinweise	87
●Warnanzeige	89
●Bevor Sie sich an ein Kundendienstzentrum wenden	90
●Technische Daten	93

SOFTWARE

●Software-Hinweise	95
●Systemanforderungen	95
●Hinweise zur Software	96
●Einrichten der Anwendungs-Software	97
●Den PC-Modus starten	105
●USB-Treiber unter Windows 98SE entfernen	108
●Wechselmedium	109
●Den austauschbaren Datenträger entfernen	110
●Den USB-Treiber für den MAC installieren	111
●Den USB-Treiber für den MAC benutzen	111
●Digimax Viewer 2.1	112
●Photo Impression verwenden	113
●Digimax Reader	114
●FAQ - Häufig gestellte Fragen	116

EINSTELL

●Einstell-Menü	75
●Dateiname	76
●Automatische Abschaltung	77
●Language (Sprache)	78
●Speicherkarte formatieren	79
●Datum und Uhrzeit einstellen	80
●Datumstyp	80
●Aufnahmedatum aufdrucken	81
●Funktionsleuchte	81
●Ton	82

Die Kamera kennen lernen

Vielen Dank für den Kauf der Digitalkamera von Samsung

- Lesen Sie bitte die Bedienungsanleitung sorgfältig durch, bevor Sie diese Kamera in Gebrauch nehmen.
 - Sollten Sie einmal Hilfe und Unterstützung benötigen, wenden Sie sich bitte mit der Kamera an Ihren Händler bzw. an ein Kundendienstzentrum und geben Sie den Grund für die Funktionsstörung (wie z. B. Batterien, Speicherkarte usw.) an.
 - Bitte überprüfen Sie vor Gebrauch, ob die Kamera ordnungsgemäß funktioniert (z. B. vor einer Reise oder einem wichtigen Ereignis), um Enttäuschungen zu vermeiden. Samsung Camera übernimmt keine Verantwortung für Verluste oder Schäden, die durch eine Fehlfunktion der Kamera entstanden sind.
 - Bewahren Sie die Bedienungsanleitung an einer sicheren Stelle auf.
- ※ Microsoft Windows und das Windows-Logo sind eingetragene Warenzeichen der Microsoft Corporation Incorporated in den Vereinigten Staaten und/oder anderen Ländern.
- ※ Alle in dieser Bedienungsanleitung genannten Marken- und Produktnamen sind eingetragene Warenzeichen der jeweiligen Firmen.

Erläuterung der Symbole

Diese Bedienungsanleitung enthält Informationen zum sicheren und richtigen Gebrauch der Kamera. Diese schützen Sie und andere vor Gefahr und Verletzung.



GEFAHR

Mit DANGER gekennzeichnete Informationen weisen auf eine drohende Gefahr hin, die zum Tode oder zu schweren Verletzungen führen kann.



WARNUNG

Mit WARNING gekennzeichnete Informationen weisen auf eine mögliche Gefahr hin, die zum Tode oder zu schweren Verletzungen führen kann.



ACHTUNG

Mit CAUTION gekennzeichnete Informationen weisen auf eine mögliche Gefahr hin, die zu leichten oder mäßigen Verletzungen führen kann.

Gefahr

- Versuchen Sie nicht, die Kamera in irgendeiner Weise zu verändern. Dies kann Feuer, Verletzungen, einen Stromschlag oder schwerwiegende Schäden Ihrer Person oder Ihrer Kamera verursachen. Die Inspektion des Kamerainneren, Wartung und Reparatur dürfen nur von Ihrem Händler oder einem Samsung Camera Kundendienstzentrum durchgeführt werden.
- Benutzen Sie bitte dieses Gerät nicht in nächster Nähe zu feuergefährlichen oder explosiven Gasen, da damit die Explosionsgefahr vergrößert werden kann.
- Benutzen Sie die Kamera nicht, wenn Flüssigkeiten oder Fremdkörper in das Innere der Kamera gelangt sind. Schalten Sie die Kamera aus und unterbrechen Sie dann die Stromversorgung (Batterien herausnehmen oder vom Netzadapter trennen). Wenden Sie sich unbedingt an Ihren Händler oder ein Samsung Camera Kundendienstzentrum. Benutzen Sie die Kamera auf keinen Fall weiter, da dies einen Brand oder Stromschlag verursachen kann.
- Stecken Sie keine metallenen oder entzündlichen Fremdkörper in die Öffnungen der Kamera, wie z. B. den Speicherkartensteckplatz und die Batteriekammer. Das kann zu einem Brand oder Stromschlag führen.
- Bedienen Sie die Kamera nicht mit nassen Händen. Es besteht die Gefahr eines Stromschlags.

Warnung

- Benutzen Sie den Blitz nicht in nächster Nähe von Menschen oder Tieren. Wird der Blitz zu nah an den Augen des Motivs gezündet, kann es zu Augenschäden kommen.
- Halten Sie das Objektiv der Kamera beim Fotografieren nie direkt in grelles Licht. Dies kann zu einem Dauerschaden Ihrer Augen führen.
- Bewahren Sie aus Sicherheitsgründen dieses Gerät und die Zubehörteile außer Reichweite von Kindern und Tieren auf, um Unfälle zu verhindern, wie z. B.:
 - Verschlucken von Batterien oder Kamerakleinteilen. Bei einem Unfall suchen Sie bitte sofort einen Arzt auf.
 - Es besteht Verletzungsgefahr durch die beweglichen Teile der Kamera.
- Wenn Sie Batterien und Kamera über einen längeren Zeitraum verwenden, kann es zu Fehlfunktionen der Kamera kommen. Bei längerer Benutzung sollten Sie die Kamera zwischendurch für einige Minuten abschalten, damit sich das Gerät abkühlen kann.
- Normale Batterien dürfen nicht wieder aufgeladen werden. Es besteht Explosionsgefahr.
- Setzen Sie diese Kamera keinen hohen Temperaturen aus, wie z. B. in einem geschlossenen Fahrzeug, direktem Sonnenlicht oder anderen Orten mit starken Temperaturunterschieden. Zu hohe Temperaturen können die internen Bauteile der Kamera beeinträchtigen und Feuer verursachen.
- Decken Sie Kamera oder Netzadapter nicht ab, wenn die Kamera in Betrieb ist. Das kann zur verstärkten Erwärmung führen und das Kameragehäuse beschädigen oder ein Feuer verursachen. Benutzen Sie die Kamera und ihr Zubehör immer an einem gut belüfteten Ort.

Achtung

- Durch Auslaufen, Überhitzen oder Explodieren der Batterien können Feuer oder Verletzungen verursacht werden.
 - Benutzen Sie nur solche Batterien, die die richtigen Spezifikationen für die Kamera aufweisen.
 - Die Batterien dürfen niemals kurzgeschlossen, erhitzt oder in Feuer geworfen werden.
 - Legen Sie die Batterien stets polrichtig ein.
- Entfernen Sie die Batterien, wenn die Kamera längere Zeit nicht benutzt wird. Aus den Batterien kann korrosiver Elektrolyt austreten und die Bauteile der Kamera irreparabel beschädigen.
- Der Blitz darf beim Zünden nicht mit der Hand oder irgendwelchen Gegenständen berührt werden. Berühren Sie den Blitz niemals, wenn er mehrmals hintereinander benutzt wurde, sonst kann es zu Verbrennungen kommen.
- Bewegen Sie die Kamera nicht, wenn sie eingeschaltet ist und Sie den Netzadapter benutzen. Schalten Sie die Kamera nach Gebrauch immer aus, bevor Sie den Adapter von der Netzsteckdose nehmen. Vergewissern Sie sich anschließend, dass alle Leitungen oder Kabel zu anderen Geräten getrennt worden sind, bevor die Kamera bewegt wird. Die Nichtbeachtung kann die Leitungen oder Kabel beschädigen und einen Brand oder einen Stromschlag verursachen.

FCC-Warnung

- Dieses Gerät wurde nach den Grenzwerten eines Klasse-B-Digitalgeräts gemäß Punkt 15 der FCC-Richtlinien geprüft. Diese Grenzwerte dienen zum Schutz vor schädlichen Funkstörungen bei gewerblichen Installationen. Dieses Gerät erzeugt und absorbiert Hochfrequenzenergie und kann diese aussenden. Wenn es nicht gemäß der Anleitung installiert und benutzt wird, kann es Störungen bei der Funkkommunikation verursachen. Allerdings kann nicht völlig ausgeschlossen werden, dass es in einigen Situationen zu solchen Störungen kommen kann. Sollten beim Betrieb dieses Geräts Störungen auftreten, versuchen Sie bitte eine oder mehrere der folgenden Maßnahmen.
 - Verändern Sie Position und Richtung der Antenne.
 - Vergrößern Sie den Abstand zwischen der Kamera und dem betroffenen Gerät.
 - Benutzen Sie eine andere Steckdose in einiger Entfernung zum betroffenen Gerät.
 - Wenden Sie sich bitte an einen Samsung-Vertragshändler oder einen Radio-/TV-Techniker.
- Dieses Gerät erfüllt Teil 15 der FCC-Richtlinien.
- Änderungen und Modifikationen, die nicht ausdrücklich von der dafür zuständigen Stelle genehmigt wurden, können die Berechtigung des Nutzers zur Verwendung des Geräts hinfällig machen.

Mit dieser Digitalkamera können Sie

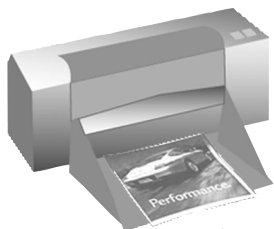

Auf einem DPOF- und PictBridgekompatiblen Drucker oder in einem mit DPOF ausgestatteten Fotolabor die Bilder ausdrucken.
(Siehe Seite 66~74)



Bilddateien von der Kamera auf einen Computer herunterladen.
(Siehe Seite 106)



Fotografieren
(Siehe Seite 21)



Bilder auf einem Computer bearbeiten.
(Siehe Seite 113)

Mit dieser Digitalkamera können Sie

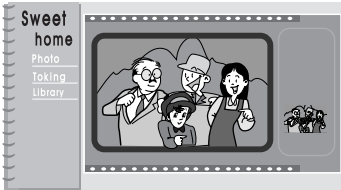

Ein digitales Fotoalbum anlegen.

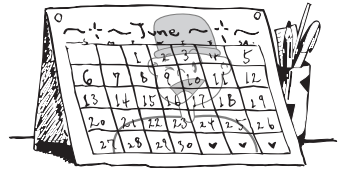

Ein Selbstporträt aufnehmen, um Ihre persönliche Visitenkarte zu gestalten.



Tonaufnahmen erstellen
(Siehe Seite 23)

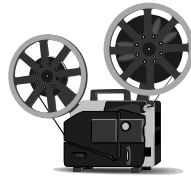

Einen Videoclip aufnehmen
(Siehe Seite 24)

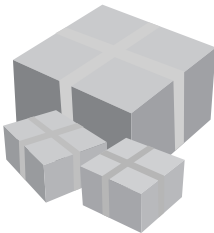

Sie können sogar Ihr ganz individuelles, einzigartiges Geschenkpapier unter Verwendung Ihrer digitalen Bilder herstellen.



Bilder direkt in ein beliebiges elektronisches Dokument einfügen.

Zubehör im Lieferumfang

Bitte überprüfen Sie vor dem Gebrauch des Gerätes, ob Sie alle Teile erhalten haben.

Die mit  gekennzeichneten Komponenten sind optional.

Digitalkamera



Soft-Tasche



USB-Kabel



Trageschleife



Bedienungsanleitung



Produktgarantie



Software CD



SD Speicherkarte

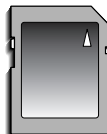

Netzadapter
(SAC-32, 3.3V)

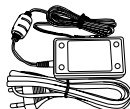

2 AA Alkali-Batterien



Digimax Battery I-Pack : SNB-2312 KIT

Batterieladegerät



Wieder aufladbare
Batterie (Akku)



Netzkabel



Digimax Battery I-Pack : SBP-1303 KIT

Batterieladegerät



Wieder aufladbare
Batterie (Akku)



Netzkabel



Bezeichnung der Bedienungselemente

Vorder- und Oberseite

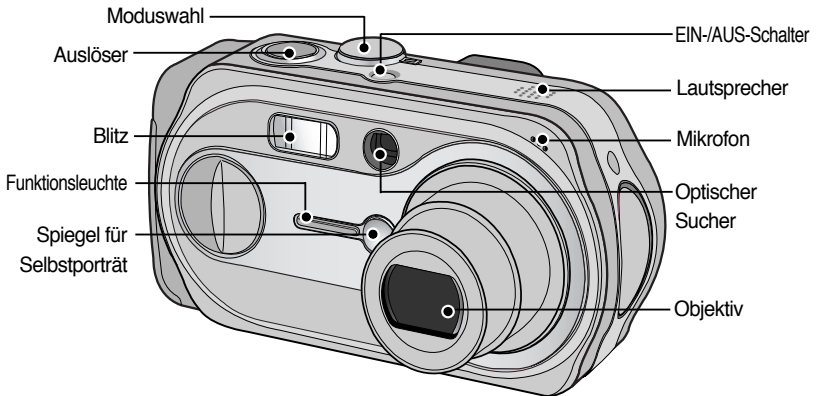

Rück- und Unterseite

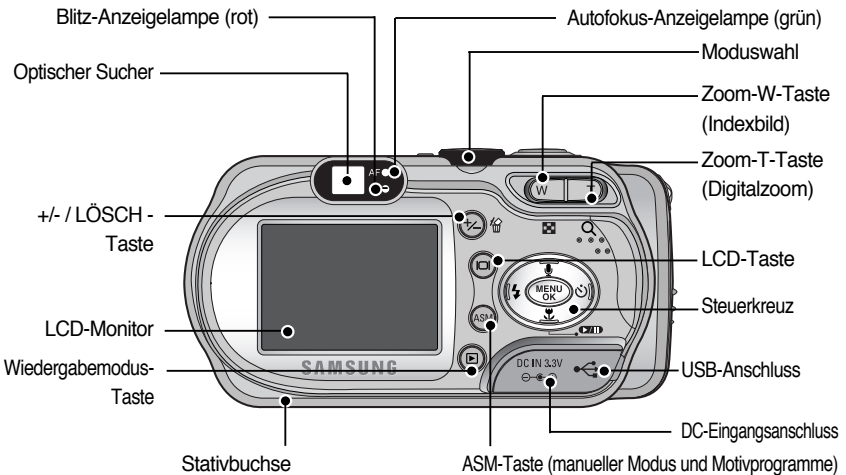

* Wenn das Digitalzoom zum Fotografieren verwendet wird, kann der Bildausschnitt unterschiedlich sein, je nachdem, ob dazu der LCD-Monitor oder der Sucher benutzt worden ist. Das Bild wird so aufgenommen, wie es auf dem LCD-Monitor erscheint.

Bezeichnung der Bedienungselemente

Seitenansicht / Steuerkreuz

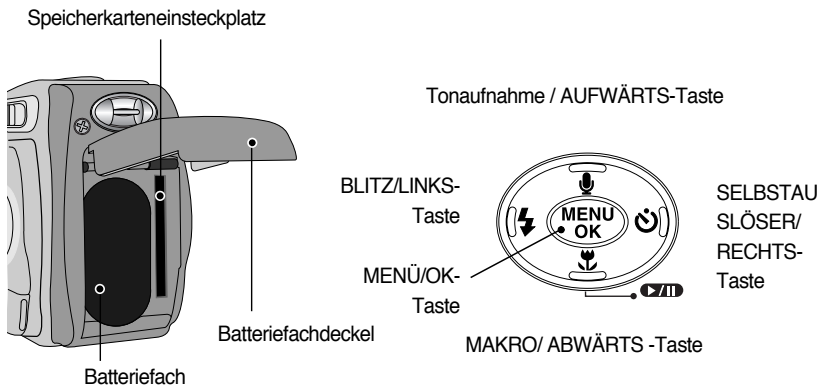

Moduswahl

- Das Moduswahlrad auf der Oberseite der Kamera ermöglicht Ihnen die Auswahl des gewünschten Betriebsmodus. Die Digitalkamera hat 8 Aufnahmemodi. Diese sind nachfolgend aufgelistet.

● AUTO-Modus

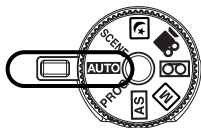

Wählen Sie bitte diesen Modus für schnelles und unkompliziertes Fotografieren ohne aufwendige Einstellungen durch den Benutzer.

● PROGRAMM-Modus

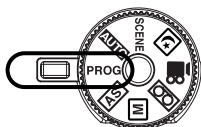

Mit der Auswahl des Automatik-Modus wird die Kamera auf die optimalen Einstellungen gesetzt. Sie können aber auch alle Funktionen mit Ausnahme von Blende und Verschlusszeit manuell konfigurieren.

Bezeichnung der Bedienungselemente

● AS-Modus

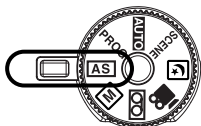

Blendenpriorität / Verschlusspriorität

Blende und Verschlusszeit können im AS-Modus manuell eingestellt werden.

● M-Modus

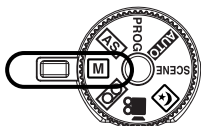

Manueller Modus

In diesem Modus können Blende, Verschlusszeit und verschiedene Funktionen manuell eingestellt werden.

● TONAUFNAHME-Modus

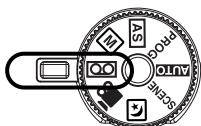

Tonaufnahmen können so lange gemacht werden, wie es die verfügbare Aufzeichnungszeit (Speicherkapazität) erlaubt (max. 1 Stunde).

- Dateiformat für Tonaufnahme: *.wav

● VIDEOCLIP-Modus

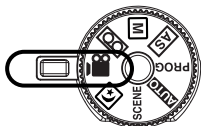

Videoclips können so lange aufgenommen werden, wie es die verfügbare Aufzeichnungszeit zulässt; dies ist abhängig von der Kapazität des Speichers.

- Bildgröße : 640X480, 320X240, 160X120 (wählbar)

- Videoclip-Dateiformat: *.avi

● NACHTAUFNAHME-Modus

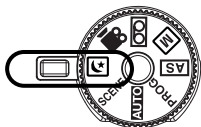

Dieser Modus wird bei Nacht oder für Aufnahmen vor einem dunklen Hintergrund verwendet.

● SZENE-Modus

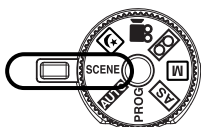

Verwenden Sie dieses Menü, um die optimalen Einstellungen für eine Vielzahl von fotografischen Situationen und Motiven, wie u. a. Porträt, Kinder, Landschaften, Texterkennung, Nahaufnahmen, Sonnenuntergänge, Dämmerung, Gegenlicht, Feuerwerk, Strand und Schnee, zu konfigurieren.

Bezeichnung der Bedienungselemente

■ Funktionsleuchte & Selbstausröserleuchte

Funktion	Beschreibung
Einschalten	Funktionsleuchte blinkt und erlischt, wenn die Kamera aufnahmebereit ist
Nach der Aufnahme des Bildes	Funktionsleuchte blinkt einmal
Bei der Aufnahme eines Videoclips	Funktionsleuchte blinkt im Abstand von 1 Sekunde
Bei einer Tonaufnahme	
Bei Selbstausröserlauf	In den ersten 7 Sekunden blinkt die Leuchtdiode im Abstand von 1 Sekunde. In den letzten 3 Sekunden blinkt die Leuchtdiode schneller im Abstand von 0,25 Sekunden. *Das Lämpchen funktioniert bei Verwendung des Selbstausröser auch dann, wenn in den Einstellungen das Lichtsignal auf AUS gesetzt wurde. (Angaben basieren auf 10-Sekunden-Selbstausröser; siehe S. 34)

■ Autofokus-Anzeigelampe

Farbe	Status	Kamerastatus
Grün	Blinkt	Aufnahmemodus (Auslöser leicht andrücken): Nicht scharfgestellt. PC-Modus: Übertragung von Daten
	Ein	Aufnahmemodus (Auslöser leicht andrücken): Scharfgestellt.













■ Moduswahlrad-Lampe

Farbe	Status	Kamerastatus
Grün	Ein	LCD mit LCD-Taste ausgeschaltet. PC-Modus: USB-Kabel ist angeschlossen.

■ Blitz-Anzeigelampe

Farbe	Status	Kamerastatus
Rot	Blinkt	Blitz wird geladen
	Ein	Blitz ist bereit

■ Modusymbole

MODUS	AUTO	PROGRAMM	AS	M	TONAUFNAHME	VIDEOCLIP	NACHAUFNAHME	WIEDERGABE		
Symbol										
MODUS	SZENE									
	PORTRÄT	KINDER	LANDSCHAFT	TEXT	NAHAUFNAHME	SONNENUNTERGANG	DÄMMERUNG	GEGENLICHT	FEUERWERK	STRAND & SCHNEE
Symbol										

Stromversorgung

■ Es gibt zwei Möglichkeiten, um die Kamera mit Strom zu versorgen. Sie können Batterien oder alternativ dazu einen Netzadapter (DC 3,3 V 2,0 A) bei einer Netzspannung von 100 V ~ 250 V verwenden.

■ Wir empfehlen, dass Batterien für Digitalkameras innerhalb des ersten Jahres ab dem Herstellungsdatum verwendet werden. Die empfohlenen Batterietypen sind nachfolgend aufgeführt.

Nicht wiederaufladbare Batterien	: Typ AA	- Alkali, Ni-Mn, Ni-Zn, Lithium
	Typ CR-V3	- Lithium
Akkus	: Typ AA	- Ni-MH (Samsung SNB-2312 empfohlen), Ni-Cd (über 1000 mAh)
	Typ CR-V3	- Samsung SBP-1303 (Lithium-Ionen-Akku)

INFORMATIONEN

Wichtige Informationen zum Batteriegebrauch

- Alkali-Batterien sind zwar in der Anschaffung günstig, die Nutzungsdauer hängt jedoch vom Hersteller und von den Aufnahmebedingungen ab.
- Schalten Sie die Kamera aus, wenn Sie sie nicht benutzen.
- Normale Batterien dürfen nicht wieder aufgeladen werden. Es besteht Explosionsgefahr.
- Bitte entnehmen Sie die Batterien, wenn Sie die Kamera über längere Zeit nicht benutzen. Batterien können im Laufe der Zeit an Leistung verlieren oder auslaufen, wenn sie in der Kamera bleiben.
- Wir empfehlen die Verwendung leistungsstarker ALKALI-Batterien, da die Leistung von Manganbatterien nicht ausreicht.
- Niedrige Temperaturen (unter 0°C) können sich auf die Batterieleistung auswirken und die Batterielebensdauer verringern.
- Bei normalen Temperaturen erholen sich die Batterien in der Regel wieder.
- Verwenden Sie alte und neue Batterien nicht gleichzeitig.
- Ein längerer Gebrauch der Kamera kann dazu führen, dass sich das Kameragehäuse erwärmt. Das ist völlig normal.

Verwendung eines Netzadapters (3.3V 2.0A)

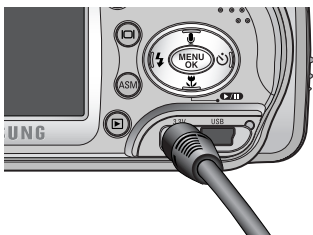

Wenn Sie einen Netzanschluss haben, ermöglicht Ihnen der Netzadapter (3.3V 2,0A) eine längere Benutzung der Kamera.

Stecken Sie den Adapter in den Anschluss (DC 3.3V IN) der Kamera.

Entfernen Sie die Batterien, wenn Sie das Gerät über den Netzadapter betreiben.

Stromversorgung

GEFAHR

- Schalten Sie immer die Stromversorgung ab, bevor Sie den Netzadapter vom Netz nehmen.
- Wie bei allen netzbetriebenen Geräten ist Sicherheit besonders wichtig. Stellen Sie sicher, daß weder die Kamera noch der Adapter mit Wasser oder metallischen Materialien in Berührung kommen.
- Stellen Sie bitte sicher, dass Sie einen Netzadapter (3.3V 2.0A) mit den für die Kamera geeigneten technischen Daten benutzen. Der fehlerhafte Gebrauch kann Ihre Garantie aufheben.

Verwendung von Batterien

: Wenn sich die Kamera nach dem Einsetzen der Batterien nicht einschaltet, überprüfen Sie bitte, ob die Batterien polrichtig (+/-) eingelegt worden sind.

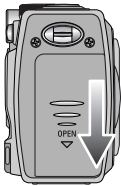

1. Öffnen Sie den Batteriefachdeckel, indem Sie ihn in Pfeilrichtung schieben.

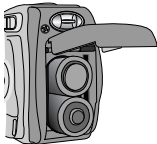

[Batterie vom Typ AA einlegen]





[Batterie vom Typ CR-V3 einlegen]

2. Legen Sie die Batterien ein und achten Sie dabei auf die richtige Polarität (+/-).



3. Um den Batteriefachdeckel zu schließen, schieben Sie ihn, bis er einrastet.

■ Es gibt 3 verschiedene Batteriezustandsanzeigen, die auf dem LCD-Monitor angezeigt werden.

Batteriezustandsanzeige			
Batteriezustand	Die Batterien sind voll	Neue Batterien vorbereiten	Die Batterien sind leer. Wechseln Sie bitte die Batterien aus.

Wie die Speicherkarte benutzt wird

Wichtige Informationen zum Gebrauch der Speicherkarte

- Achten Sie darauf, die Speicherkarte zu formatieren (siehe Seite 79), wenn Sie eine neu gekaufte Speicherkarte zum ersten Mal verwenden, wenn die Speicherkarte Daten enthält, die die Kamera nicht erkennen kann, oder wenn sie Bilder enthält, die mit einer anderen Kamera aufgenommen worden sind.
- Schalten Sie die Kamera immer aus, wenn die Speicherkarte eingesetzt oder entnommen wird.
- Der wiederholte Gebrauch einer Speicherkarte verringert letztendlich die Leistung der Karte. In diesem Fall muss eine neue Speicherkarte gekauft werden. Der Verschleiß der Karte wird nicht von der Samsung- Gewährleistung abgedeckt.
- Die Speicherkarte ist ein elektronisches Präzisionsbauteil. Sie darf nicht gebogen, fallen gelassen oder schweren Stößen ausgesetzt werden.
- Bewahren Sie die Speicherkarte nicht in der Nähe starker Magnet- oder elektrischer Felder, wie z. B. Lautsprechern oder TV-Receivern, auf.
- Bitte setzen Sie sie keinen extrem hohen Temperaturen aus.
- Die Speicherkarte darf nicht verschmutzt werden oder in Kontakt mit Flüssigkeiten kommen. Sollte dies dennoch passieren, säubern Sie sie mit einem weichen Tuch.
- Bewahren Sie bitte die Speicherkarte in ihrem Behältnis auf, wenn sie nicht benutzt wird.
- Während und nach längerem Gebrauch werden Sie eine Erwärmung der Speicherkarte feststellen. Das ist völlig normal.
- Verwenden Sie keine Speicherkarte, die bereits in einer anderen Digitalkamera oder einem anderen Kartenlesegerät eingesetzt wurde.
- Verwenden Sie keine Speicherkarte, die in einer anderen Digitalkamera oder einem anderen Kartenlesegerät formatiert wurde.

Daten auf der Speicherkarte sichern

- Die aufgezeichneten Daten können zerstört werden, wenn die Speicherkarte folgenden Bedingungen ausgesetzt wird:
 - Wenn die Speicherkarte falsch benutzt wird.
 - Wenn beim Aufnehmen, Löschen (Formatieren) oder Lesen die Kamera ausgeschaltet oder die Speicherkarte entnommen wird.
- Samsung übernimmt keine Verantwortung für verloren gegangene Daten.
- Es empfiehlt sich daher, wichtige Daten auf andere Medien, wie z.B. Disketten, Festplatten usw. als Back-up zu kopieren.
- Wenn nicht genügend Speicherkapazität vorhanden ist. : Wenn Sie den Auslöser für die Aufnahme drücken, erscheint die Meldung [KARTE VOLL!] und die Kamera funktioniert nicht. Um die Speicherkapazität der Kamera zu optimieren, wechseln Sie die Karte aus oder löschen Sie nicht mehr benötigte Bilder aus dem Speicher.

Wie die Speicherkarte benutzt wird

INFORMATIONEN

- Wenn Sie das Batteriefach bei eingeschalteter Kamera öffnen, schaltet sich die Kamera automatisch ab.
- Entnehmen Sie die Speicherkarte nicht, während die grüne Autofokus-Anzeigelampe leuchtet, da sonst die Daten auf der Karte beschädigt werden können.

- Für die Kamera können entweder SD-Speicherkarten und MMC(Multi Media Card)-Karten verwendet werden.

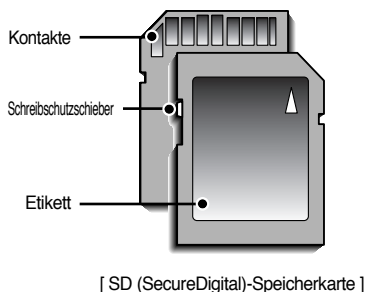

Die SD-Speicherkarte ist mit einem Schreibschutz-Schieber versehen, durch den ein Löschen oder Formatieren der Bilddateien verhindert werden kann. Durch Schieben des Schreibschutzschiebers nach unten können Sie die auf der SD-Karte gespeicherten Daten schützen. Wird der Schieber nach oben geschoben, wird der Schutz der Daten aufgehoben. Bevor Sie eine Aufnahme machen, schieben Sie den Schreibschutzschieber an der SD-Speicherkarte nach oben.

- Bei Verwendung des 32-MB-großen internen Speichers lässt sich folgende Bildanzahl abspeichern. (Diese Angaben beziehen sich auf die voraussichtliche Leistung.) Diese Angaben sind Näherungswerte, da die Speicherkapazität für Bilder von Faktoren, wie beispielsweise dem Motivinhalt, beeinflusst werden kann.

Modus	FOTO-Modus						VIDEOCLIP-Modus		
	2816	2272	2048	1600	1024	640	640	320	160
SUP.FEIN	8	13	16	26	64	162	-	-	-
FEIN	16	26	32	52	95	205	-	-	-
NORMAL	25	39	48	65	127	244	-	-	-
30FPS	-	-	-	-	-	-	44Sek.	1 MIN 37 Sek.	5MIN
15FPS	-	-	-	-	-	-	1MIN 13Sek.	3MIN	8MIN 50Sek.

Speicherkarte einsetzen

1. Schalten Sie die Kamera mittels Ein-/Aus-Schalter aus.
Öffnen Sie den Batteriefachdeckel, indem Sie ihn in Pfeilrichtung schieben.

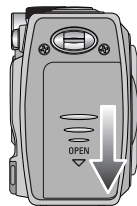

2. Lassen Sie die Vorderseite der Speicherkarte zur Kamerarückseite (LCD-Monitor) und die Kontakte zur Kameravorderseite (Objektiv) zeigen, und schieben Sie die Speicherkarte in den Steckplatz, bis sie hörbar einrastet.

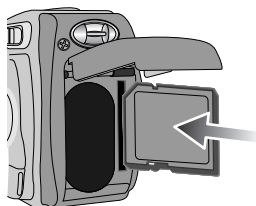

3. Zum Schließen schieben Sie den Batteriefachdeckel, bis er hörbar einrastet. Wenn sich die Speicherkarte nicht problemlos einsetzen lässt, versuchen Sie es nicht mit Gewalt. Überprüfen Sie die Einschubrichtung und setzen Sie sie anschließend richtig herum ein. Setzen Sie die Speicherkarte nicht falsch herum ein, dadurch kann der Speicherkartensteckplatz beschädigt werden.

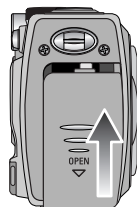

Speicherkarte entnehmen

1. Schalten Sie die Kamera mittels Ein-/Aus-Schalter aus.
Öffnen Sie den Batteriefachdeckel, drücken Sie die Speicherkarte, wie in der Abbildung gezeigt, kurz ein und lassen Sie sie anschließend wieder los.
2. Entnehmen Sie die Speicherkarte und schließen Sie den Batteriefachdeckel.

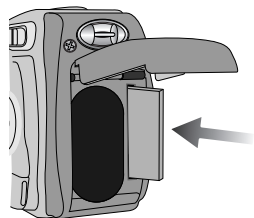

LCD-Monitoranzeige



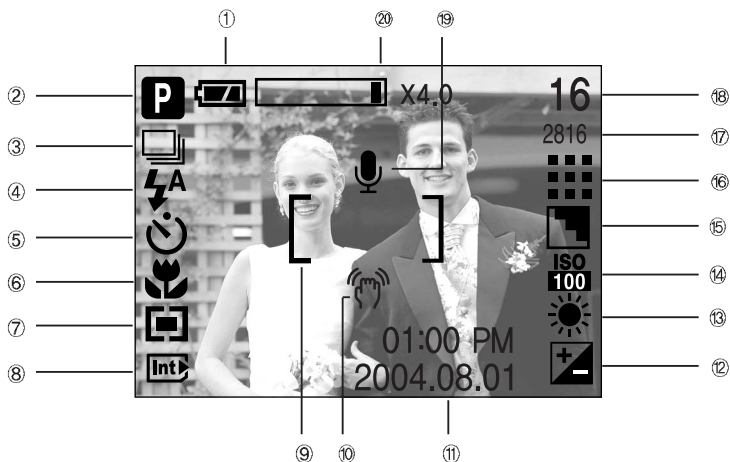







■ Der LCD-Monitor zeigt Informationen über die Aufnahmefunktionen und ausgewählten Optionen an.



[Bild & voller Status]

Nr.	Beschreibung	Symbole	Seite
1	Batterie		s.16
2	Aufnahmemodus		s.12~13 s.49
3	Serienbildaufnahme		s.46
4	Blitz		s.32
5	Selbstausröser		s.34
6	Makro		s.30
7	Belichtungsmessung		s.46
8	Anzeige für eingesetzte Karte		
9	Autofokus-Messfeld	[]	
10	Warnung vor Verwacklungen		s.26
11	Datum /Zeit	2004.08.01 01:00 PM	
12	Belichtungsorrektur		s.38
13	Weissabgleich	AWB	s.38

LCD-Monitoranzeige

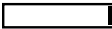
14	ISO	   	s.36
15	Schärfe	  	s.48
16	Bildqualität	  	s.45
17	Bildgröße	2816, 2272, 2048, 1600, 1024, 640	s.44
18	Anzahl der verbleibenden Bilder	16	
	Verbleibende Zeit (Videoclip/Tonaufnahme)	00:00:44/ 00:59:00	
19	Tonaufnahme		s.29
20	Faktor für optisches/digitales Zoom	 X4,0	

Erste Aufnahmen

■ Verwendung des AUTO-Modus ()

1. Legen Sie die Batterien ein (Seite 16) und achten Sie dabei auf die richtige Polarität (+/-).
2. Setzen Sie die Speicherkarte ein (Seite 19).
3. Schließen Sie den Batteriefachdeckel.
4. Zum Einschalten der Kamera drücken Sie den Ein-/Aus-Schalter. (Sind Datum und Uhrzeit auf dem LCD-Monitor nicht korrekt, setzen Sie diese zurück, bevor Sie eine Aufnahme machen.)
5. Drehen Sie das Moduswahlrad auf AUTO-Modus.
6. Sie können das Motiv mit der Kamera anvisieren und dabei den Bildaufbau mithilfe des optischen Suchers oder des LCD-Monitors gestalten.
7. Drücken Sie den Auslöser, um eine Aufnahme zu machen.

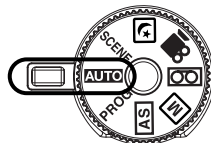

[AUTO-Modus]

INFORMATIONEN

- Wird der Auslöser halb durchgedrückt und das Autofokus-Messfeld leuchtet rot auf, so bedeutet dies, dass die Kamera nicht auf das Motiv scharfstellen kann. In diesem Fall kann das Motiv nicht scharf aufgenommen werden.

Erste Aufnahmen

■ Verwendung des PROGRAMM-Modus (**PROG**)

Mit der Auswahl des Automatik-Modus wird die Kamera auf die optimalen Einstellungen gesetzt.

Die Schritte 1-4 sind dieselben wie beim AUTO-Modus.

5. Drehen Sie das Moduswahlrad auf PROGRAMM-Modus.

6. Drücken Sie die Menütaste, um erweiterte Funktionen,

wie z. B. Bildgröße (S. 44), Qualität (S. 45),

Belichtungsmessung (S. 46), Serienbilder (S. 46),

Bildeffekte (S. 47), Schärfe (S. 48) und benutzerdefinierte Einstellungen (S. 49) zu konfigurieren.

7. Visieren Sie das Motiv mit der Kamera an und gestalten Sie den Bildaufbau mithilfe des optischen Suchers oder des LCD-Monitors.

8. Drücken Sie den Auslöser, um eine Aufnahme zu machen.

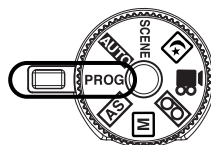

[PROGRAMMmodus]

■ Verwendung des AS-Modus (**AS**)

In diesem Modus können die Blende und Verschlusszeit manuell eingestellt werden. Die Schritte 1-4 sind dieselben wie beim AUTO-Modus.

5. Drehen Sie das Moduswahlrad auf AS-Modus.

6. Wählen Sie im ASM-Modus mit den

Auf/Ab/Rechts/Links-Tasten den Blendenwert und die Verschlusszeit aus.

* Einzelheiten zur Einstellung von Blende und Verschlusszeit finden Sie auf Seite 39.

7. Visieren Sie das Motiv mit der Kamera an und gestalten Sie den Bildaufbau mithilfe des optischen Suchers oder des LCD-Monitors.

8. Drücken Sie den Auslöser, um eine Aufnahme zu machen.

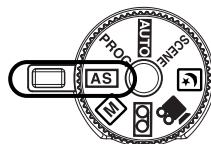

[AS - Modus]

Erste Aufnahmen

■ Verwendung des M-Modus ()

In diesem Modus können die Blende und Verschlusszeit manuell eingestellt werden.

Die Schritte 1-4 sind dieselben wie beim AUTO-Modus.

5. Drehen Sie das Moduswahlrad auf M.

6. Wählen Sie im ASM-Modus mit den Auf/Ab/Rechts/Links-

Tasten den Blendenwert und die Verschlusszeit aus.

* Einzelheiten zur Einstellung von Blende und

Verschlusszeit finden Sie auf Seite 40.

7. Visieren Sie das Motiv mit der Kamera an und gestalten

Sie den Bildaufbau mithilfe des optischen Suchers oder des LCD-Monitors.

8. Drücken Sie den Auslöser, um eine Aufnahme zu machen.

* Bei Auswahl des M-Modus wird der Blendenwert auf einem Balken am unteren Rand des LCD-Monitors angezeigt.

()

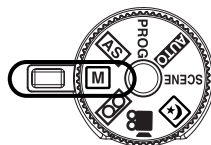

[M-Modus]

■ Verwendung des TONAUFNAHME-Modus ()

Die Schritte 1-4 sind die selben wie beim AUTO-Modus.

5. Drehen Sie das Moduswahlrad auf TONAUFNAHME.

6. Drücken Sie den Auslöser, um die Tonaufnahme zu starten.

- Wenn Sie den Auslöser einmal drücken, werden so lange Tondaten aufgenommen, wie es die verfügbare Aufzeichnungszeit (max. 1 Stunde) erlaubt. Die Aufzeichnungszeit wird auf dem LCD-Monitor angezeigt. Die Aufnahme der Sprachdaten dauert weiter an, auch wenn der Auslöser losgelassen wird.

- Wenn Sie die Aufnahme beenden möchten, drücken Sie den Auslöser erneut.

- Dateityp: *.wav

* Der ideale Abstand für die Tonaufnahme beträgt 40 cm zwischen Ihnen und der Kamera (Mikrofon).

* Bei einer Tonaufnahme blinkt das Autofokus-Anzeigelämpchen (grün).

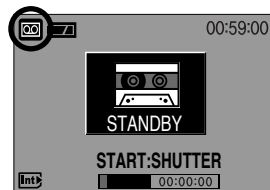
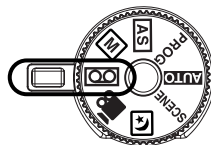

[TONAUFNAHMEmodus]

Erste Aufnahmen

■ Verwendung des VIDEOCLIP-Modus ()

Die Schritte 1-4 sind dieselben wie beim AUTO-Modus.

5. Drehen Sie das Moduswahlrad auf VIDEOCLIP.

6. Auf dem LCD-Monitor werden das VIDEOCLIP-Symbol und die verfügbare Aufzeichnungszeit angezeigt.

7. Visieren Sie das Motiv mit der Kamera an und gestalten Sie den Bildaufbau mithilfe des optischen Suchers oder des LCD-Monitors. Wenn Sie den Auslöser drücken,

werden solange Videoclips aufgenommen, wie es die verfügbare Aufzeichnungszeit erlaubt. Die Aufnahme der Videoclips dauert weiter an, auch wenn der Auslöser losgelassen wird. Die Aufnahmezeit wird auf dem LCD-Monitor angezeigt.

• Wenn Sie die Aufnahme beenden möchten, drücken Sie den Auslöser erneut.

• Bildgröße und Typ sind untenstehend angegeben.

- Bildgröße: 640x480, 320 x 240, 160x120 (Auswählbar)

- Dateityp: *.avi



[VIDEOCLIP-Modus]

■ Videoclip-Aufnahme pausieren (aufeinanderfolgende Aufnahme)

Diese Kamera erlaubt das vorübergehende Stoppen der Videoclip-Aufnahme bei unerwünschten Szenen. Mit dieser Funktion können Sie alle Ihre Liebesszenen auf einem Videoclip festhalten; mehrere Videoclips sind dafür nicht mehr notwendig.

● So gehen Sie bei der aufeinander folgenden Aufnahme vor Die Schritte 1-6 sind dieselben wie beim VIDEOCLIP-Modus.

7. Visieren Sie das Motiv mit der Kamera an und gestalten Sie den Bildaufbau mithilfe des

optischen Suchers oder des LCD-Monitors. Wenn Sie den Auslöser drücken, werden solange Videoclips aufgenommen, wie es die verfügbare Aufzeichnungszeit erlaubt. Die Aufnahme der Videoclips dauert weiter an, auch wenn der Auslöser losgelassen wird.

8. Drücken Sie die Pausentaste (), um die Aufnahme vorübergehend zu unterbrechen.

9. Drücken Sie die Pausentaste () noch einmal, um die Aufnahme fortzusetzen.

10. Wenn Sie die Aufnahme beenden möchten, drücken Sie den Auslöser erneut.

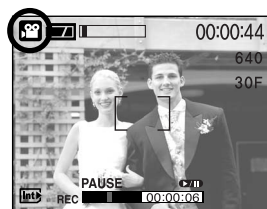

[Aufeinander folgende Aufnahme eines Videoclips]

Erste Aufnahmen

■ NACHTAUFNAHME-Modus ()

Dieser Modus wird bei Nacht oder für Aufnahmen vor einem dunklen Hintergrund verwendet. Es besteht Verwacklungsgefahr. Verwenden Sie in diesem Fall ein Stativ, um dem entgegenzuwirken.

Wählen Sie im ASM-Modus mit den Auf/Ab/Rechts/Links-Tasten den Blendenwert und die Verschlusszeit aus. Einzelheiten zur Einstellung von Blende und Verschlusszeit finden Sie auf Seite 39.

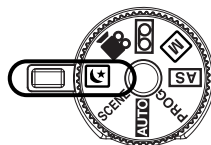

[NACHTAUFNAHME-Modus]

■ Verwendung des SZENE-Modus (**SCENE**)

Verwenden Sie dieses Menü, um die optimalen Einstellungen für eine Vielzahl von fotografischen Situationen und Motiven, wie Porträts, Kinder, Landschaften, Texterkennung, Nahaufnahmen, Sonnenuntergänge, Dämmerung, Gegenlicht, Feuerwerk, Strand und Schnee, ohne großen Aufwand vorzunehmen.

Die Schritte 1-4 sind dieselben wie beim AUTO-Modus.

5. Drehen Sie das Moduswahlrad auf den SZENE-Modus.

6. Drücken Sie die ASM-Taste (manueller Modus und Motivprogramme) und wählen Sie mit den Links-/Rechts-Tasten das Untermenü aus.

7. Nach Auswahl des gewünschten Untermenüs drücken Sie die ASM-Taste (manueller Modus und Motivprogramme) oder die OK-Taste.

8. Das aktuelle Szenesymbol wird oben links auf dem LCD angezeigt.

9. Visieren Sie das Motiv mit der Kamera an und gestalten Sie den Bildaufbau mithilfe des optischen Suchers oder des LCD-Monitors.

10. Drücken Sie den Auslöser, um eine Aufnahme zu machen.

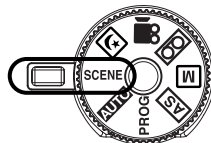

[SZENE-Modus]

Hinweise zum Fotografieren

- Wenn der Auslöser halb durchgedrückt wird

Drücken Sie den Auslöser leicht an, um die Scharfeinstellung und den Blitzladevorgang zu aktivieren. Drücken Sie den Auslöser ganz durch, um eine Aufnahme zu machen.

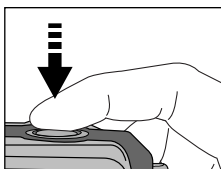

[Auslöser leicht andrücken]

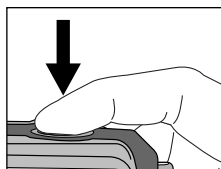

[Auslöser durchdrücken]

- Die verfügbare Aufnahmezeit kann je nach Aufnahmebedingungen und Kameraeinstellung variieren.
- Wurde bei schlechten Lichtbedingungen der Blitzabschaltungs- oder Slow-Synchro-Modus eingestellt, erscheint auf dem LCD-Monitor möglicherweise der Verwacklungs-Warndikator (). Benutzen Sie in diesem Fall ein Stativ, stellen Sie die Kamera auf eine feste Unterlage oder wechseln Sie in den Blitzaufnahmemodus.
- Aufnahme mit kompensiertem Gegenlicht: vermeiden Sie beim Fotografieren im Freien direktes Sonnenlicht von vorn, da Gegenlichtaufnahmen in der Regel unterbelichtet werden, also zu dunkel erscheinen. Um eine Aufnahme bei Gegenlicht zu machen, verwenden Sie bitte die Option [GEGENLIC] im Szene-Aufnahmemodus (siehe Seite 50), den Aufhellblitz (siehe Seite 32), die Spotmessung (siehe Seite 46) oder die Belichtungskorrektur (siehe Seite 38).
- Halten Sie bei den Aufnahmen Objektiv und Blitz frei.
- Da es bei einer Entfernung von weniger als 1,5 m Unterschiede zwischen dem, was Sie durch den optischen Sucher sehen, und dem aufgenommenen Bild geben kann, wird empfohlen, dass Sie den LCD-Monitor zur Bildkomposition verwenden.
- Bei häufiger Verwendung des LCD-Monitors lässt die Batterieleistung schnell nach. Wir empfehlen deshalb, so oft wie möglich den LCD-Monitor auszuschalten und den optischen Sucher zu benutzen, um die Batterien zu schonen.
- Unter bestimmten Umständen können die Fotos unscharf werden:
 - Wenn ein kontrastarmes Objekt fotografiert werden soll.
 - Wenn das Motiv stark reflektiert oder glänzt.
 - Wenn sich das Motiv mit hoher Geschwindigkeit bewegt.
 - Wenn das Licht stark reflektiert wird oder der Hintergrund sehr hell ist.
 - Wenn das Objekt nur aus horizontalen Linien besteht oder es sehr schmal ist (wie z.B. ein Stock oder eine Fahnenstange).
 - Bei dunkler Umgebung.

Mit den Kameratasten die Kamera einstellen

- Die Funktionen des AUFNAHME-Modus können mit den Kameratasten eingestellt werden.

HAUPTSCHALTER

- Zum Ein- und Ausschalten der Kamera.
Schalten Sie die Stromzufuhr ein, indem Sie den Ein-/Aus-Schalter betätigen.
- Wird die Kamera eine bestimmte Zeit lang nicht benutzt, schaltet sie sich automatisch aus, um die Batterie zu schonen.

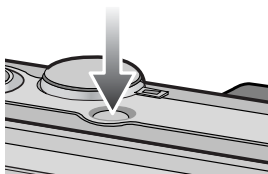

AUSLÖSER

- Dient zur Aufnahme von Bildern oder Ton im AUFNAHME-Modus.
- Im VIDEOCLIP-Modus :
zum Starten der Videoclip-Aufnahme drücken Sie den Auslöser ganz durch. Wenn Sie den Auslöser einmal drücken, werden so lange Videodaten aufgenommen, wie es die im Speicher verfügbare Aufzeichnungszeit erlaubt. Wenn Sie die Aufnahme beenden möchten, drücken Sie den Auslöser erneut.
- Im FOTO-Modus
Wenn Sie den Auslöser halb durchdrücken, wird der Autofokus aktiviert und überprüft, ob Blitzlicht erforderlich ist. Wird der Auslöser ganz durchgedrückt, wird die Aufnahme gemacht und die zur Aufnahme gehörigen Daten gespeichert. Die Aufnahme eines gesprochenen Kommentars beginnt erst, nachdem die Speicherung der Bilddaten beendet ist.

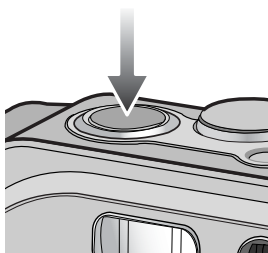

ZOOM-W-/ ZOOM-T-Taste

- Wenn das Menü nicht angezeigt wird, fungiert diese Taste als Taste für das OPTISCHE ZOOM oder das DIGITALZOOM.

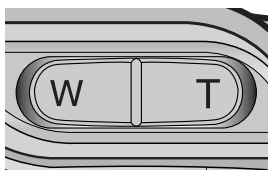

ZOOM-W-/ ZOOM-T-Taste

- Diese Kamera besitzt eine 3fach optisches und ein 4fach digitales Zoom.
Die Kombination beider Funktionen ergibt insgesamt ein 12faches Zoom.

● TELE-Zoom

Optisches TELE-Zoom : Drücken Sie die Zoomtaste T. Damit wird in das Motiv herangeholt, d.h., das Motiv erscheint näher.

Digitales TELE-Zoom : Nach Auswahl des maximalen optischen Zooms (3fach) wird die Digitalzoom-Software durch Drücken der Zoomtaste T aktiviert.

Wird die Zoomtaste T losgelassen, stoppt der digitale Zoomvorgang bei der gewünschten Einstellung. Ist das Maximum des digitalen Zooms (4fach) erreicht, bleibt das Drücken der Zoomtaste T wirkungslos.

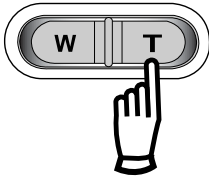

[WEITWINKEL-Zoom]



Drücken Sie die
TELE-Taste

[TELE-Zoom]



Drücken Sie die
TELE-Taste

[Digitaler Zoom 2,0X]

● WEITWINKEL-Zoom

Optisches WEITWINKEL-Zoom : Drücken Sie die Zoomtaste W. Damit wird das Motiv herausgezoomt, d.h., das Motiv erscheint weiter entfernt. Durch kontinuierliches Drücken der ZOOM-W-Taste wird die Kamera auf die kleinste Zoomeinstellung gesetzt, d.h. das Motiv erscheint am weitesten von der Kamera entfernt.

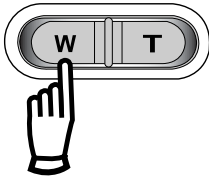

[TELE-Zoom]



ZOOM-W-
Taste drücken

[Optisches 2fach-Zoom]



ZOOM-W-
Taste drücken

[WEITWINKEL-Zoom]

Digitales WEITWINKEL-Zoom : Ist der Digitalzoom in Betrieb, wird durch Drücken der Zoomtaste W der digitale Zoom schrittweise verringert.

Wird die ZOOM-W-Taste losgelassen, wird der Digitalzoom gestoppt. Durch Drücken der ZOOM-W-Taste werden erst das Digitalzoom und anschließend das optische Zoom verringert, bis die minimale Einstellung erreicht ist.

Optisches Zoom

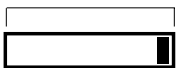

X4.0
Digitalzoom



[Digitaler Zoom 4,0X]



ZOOM-W-
Taste drücken

[Digitaler Zoom 2,0X]



ZOOM-W-
Taste drücken

[TELE-Zoom]

ZOOM-W-/ ZOOM-T-Taste

INFORMATIONEN

- Für den Digitalzoom muss der LCD-Monitor eingeschaltet werden.
- Die Verarbeitung der mit dem Digitalzoom aufgenommenen Bilder durch die Kamera kann etwas länger dauern. Nehmen Sie sich bitte etwas Zeit dafür.
- Im Nachtaufnahmemodus funktioniert das Digitalzoom nicht.
- Bei der Verwendung des Digitalzooms kann es zu einer Verschlechterung der Bildqualität kommen.
- Die Zoomfunktion kann während der Aufnahme eines Videoclips nicht aktiviert werden.
- Vermeiden Sie Kontakt mit dem Objektiv, da es andernfalls zu unscharfen Aufnahmen und zur Fehlfunktion der Kamera kommen könnte. Falls das Bild unscharf ist, schalten Sie die Kamera aus und wieder ein, um die Objektivposition zu verändern.
- Vermeiden Sie Kräfteinwirkung auf das Objektiv, da dies zur Fehlfunktion der Kamera führen könnte.
- Vermeiden Sie bei eingeschalteter Kamera Kontakt mit den beweglichen Teilen des Objektivs, da das aufgenommene Bild andernfalls unscharf und undeutlich werden könnte.
- Achten Sie darauf, das Objektiv während des Zoombetriebs nicht anzufassen, da das zur Beschädigung führen kann.

Tonaufnahme ()/AUFWÄRTS-Taste

- Drücken Sie während der Menüanzeige die AUFWÄRTS-Taste, um den Cursor im Untermenü nach oben zu bewegen.
- Wird kein Menü auf dem LCD-Monitor angezeigt, fungiert die AUFWÄRTS-Taste als Tonaufnahme-Taste. Sie können gesprochene Kommentare zu gespeicherten Fotos hinzufügen.
- Gesprochene Kommentare aufzeichnen
 1. Drehen Sie das MODUSWAHLRAD auf einen AUFNAHME-Modus mit Ausnahme von VIDEOCLIP und TONAUFNAHME.
 2. Drücken Sie die TONAUFNAHME ()-Taste. Wenn auf dem LCD-Monitor der Tonaufnahme-Indikator angezeigt wird, wurde die Einstellung korrekt vorgenommen.



[Tonaufnahme wird vorbereitet]



[Ton wird aufgenommen]

Tonaufnahme ()/AUFWÄRTS-Taste

3. Drücken Sie den Auslöser, um eine Aufnahme zu machen.
Das Bild wird auf der Speicherkarte gespeichert.
4. Der gesprochene Kommentar wird, ab dem Zeitpunkt der Bildspeicherung, zehn Sekunden lang aufgezeichnet. Wenn Sie während der Tonaufnahme den Auslöser drücken, wird der gesprochene Kommentar gestoppt.

INFORMATIONEN

- Der ideale Abstand für die Tonaufnahme beträgt 40cm zwischen Ihnen und der Kamera (Mikrofon).

Makro ()/Abwärts-Taste (Scharfeinstellung)

- Drücken Sie während der Menüanzeige die ABWÄRTS-Taste, um vom Hauptmenü in ein Untermenü zu gelangen oder um den Cursor im Untermenü nach unten zu bewegen.
- Wird kein Menü angezeigt, können Sie mit der MAKRO/ABWÄRTS-Taste Nahaufnahmen (im Distanzbereich von 4-80 cm) machen.



[Autofokus]



[Makro]

- Schärfemodi und Scharfstellbereiche (W: Weitwinkel, T: Tele)

Scharfeinstellungsart	Automatik	Macro ()	
Schärfebereich	80cm~ unendlich	W : 4 ~ 80cm	T : 25 ~ 80cm

INFORMATIONEN

- Wurde der Makromodus gewählt, besteht Verwacklungsgefahr. Verwenden Sie in diesem Fall ein Stativ, um dem entgegenzuwirken.
- Wenn Sie ein Foto innerhalb von 25 cm (MAKRO-Modus) machen möchten, müssen Sie den BLITZ ABSCHALTEN.

Makro (🌸)/Abwärts-Taste (Scharfeinstellung)

- Verfügbare Scharfeinstellmethoden nach Aufnahmemodus
(O: wählbar, X: nicht wählbar, ∞: Scharfstellbereich unendlich)

Modus		P	A_S	M	My					
Automatik	O	O	O	O	O	O	O			
Makro	O	O	O	O	O	O	X			
Modus				T						
Automatik	O	O	∞	X	X	∞	∞	O	∞	O
Makro	X	X	X	O	O	X	X	X	X	X

Schärfespeicherung

- Um auf ein Objekt scharfzustellen, dass sich nicht in der Mitte befindet, benutzen Sie die Schärfespeicherung.
- So verwenden Sie die Schärfespeicherung
 1. Achten Sie darauf, dass sich das Objekt in der Mitte des Autofokus-Rahmens befindet.
 2. Drücken Sie den AUSLÖSER halb durch. Das Aufleuchten des grünen Autofokus-Lämpchens bedeutet, dass die Kamera auf das Objekt scharfgestellt hat. Achten Sie darauf, dass Sie den AUSLÖSER nicht ganz durchdrücken, um unerwünschte Fotos zu vermeiden.
 3. Führen Sie die Bildkomposition erneut durch, ohne dabei den Finger vom AUSLÖSER zu nehmen, und drücken Sie ihn dann ganz durch, um das Bild aufzunehmen. Wenn Sie den Finger vom AUSLÖSER nehmen, wird die Schärfespeicherung abgebrochen.



[Das aufzunehmende Bild]

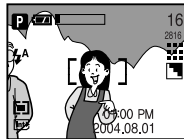

[AUSLÖSER halb durchdrücken und auf das Objekt scharfstellen]



[Bildkomposition erneut durchführen und den AUSLÖSER ganz durchdrücken]

BLITZ(⚡) /LINKS-Taste

- Wird ein Menü auf dem LCD-Monitor angezeigt, kann der Cursor mit der LINKS-Taste zu einem Untermenü-Reiter bewegt werden.
- Wird kein Menü auf dem LCD-Monitor angezeigt, fungiert die LINKS -Taste als BLITZ (⚡)-Taste.



[Auswahl des Automatikblitzes]

● Blitzmodus wählen

1. Drehen Sie das MODUSWAHLRAD auf einen AUFNAHME-Modus mit Ausnahme von VIDEOCLIP und TONAUFAHME.
2. Drücken Sie die Blitz-Taste (⚡), bis der gewünschte Blitzmodusindikator auf dem LCD-Monitor erscheint.
3. Auf dem LCD-Monitor wird der Blitzmodusindikator angezeigt.
Passen Sie die Blitzfunktion richtig an die Umgebung an.

● Blitzreichweite

Einheit: m







ISO	AUTOFOKUS		MAKRO	
	WEITWINKEL	TELE	WEITWINKEL	TELE
AUTOMATIK	0.8~3.0	0.8~2.0	0.25~0.8	0.25~0.8

INFORMATIONEN

















- Durch die häufige Benutzung des Blitzes wird die Lebensdauer der Batterien reduziert.
- Unter normalen Betriebsbedingungen beträgt die Ladezeit des Blitzes weniger als 6 Sekunden. Sind die Batterien schwach, dauert die Ladezeit länger.
- Im Serienbild- und Videoclipmodus steht der Blitz nicht zur Verfügung.
- Fotografieren Sie innerhalb der Blitzreichweite.
- Die Bildqualität kann nicht garantiert werden, wenn sich das Motiv zu nah an der Kamera befindet oder stark reflektiert.
- Nach Verwendung des Blitzes wird der LCD-Monitor zwecks Neuaufladung kurzzeitig ausgeschaltet.

BLITZ(⚡) /LINKS-Taste

● Blitzmodus-Anzeige

SYMBOL	Blitzmodus	Beschreibung
	Automatikblitz	Sind das Objekt oder der Hintergrund zu dunkel, zündet der Kamerablitz automatisch.
	Automatikblitz und Rote-Augen-Reduzierung	Sind das Objekt oder der Hintergrund zu dunkel, zündet der Blitz automatisch und wirkt dem Rote-Augen-Effekt mit der Funktion der Rote-Augen-Reduzierung automatisch entgegen.
	Aufhell-Blitz	Der Blitz wird unabhängig vom verfügbaren Licht ausgelöst. Die Blitzintensität wird abhängig von den herrschenden Lichtverhältnissen gesteuert. Je heller das Motiv oder der Hintergrund, desto geringer ist die Blitzintensität.
	Langzeit-Blitzsynchronisation	Der Blitz arbeitet in Verbindung mit einer langen Verschlusszeit, um die korrekte Belichtung zu erzielen. Für diese Funktion empfehlen wir die Verwendung eines Stativs. Wenn Sie eine Aufnahme bei schlechten Lichtverhältnissen machen, erscheint ein Verwacklungswarnindikator () auf dem LCD-Monitor.
	Blitzabschaltung	Der Blitz zündet nicht. Wählen Sie diesen Modus für Orte, an denen Blitzlichtaufnahmen nicht erlaubt sind. Wenn Sie eine Aufnahme bei schlechten Lichtverhältnissen machen, erscheint ein Verwacklungswarnindikator () auf dem LCD-Monitor.

● Verfügbare Blitzfunktion nach Aufnahmemodus (o = wählbar; x= nicht wählbar)

		P	A_s	M	My					T						
	o	o	x	x	o	x	x	x	x	x	x	x	x	x	x	x
	o	o	x	x	o	x	o	o	x	x	x	x	x	x	x	x
	x	o	o	o	o	x	x	x	x	x	x	x	x	o	x	o
	x	o	o	o	o	o	x	x	x	x	x	x	x	x	x	x
	o	o	o	o	o	o	o	o	o	o	o	o	o	o	o	o

Selbstauslöser (☺)/ Rechts-Taste

- Wird ein Menü auf dem LCD-Monitor angezeigt, kann der Cursor mit der RECHTS-Taste zum rechten Menüeiter bewegt werden.
- Wird kein Menü auf dem LCD-Monitor angezeigt, fungiert die RECHTS-Taste als Selbstauslöser (☺). Diese Funktion ermöglicht es dem Fotografen, auch auf das Bild zu kommen.

● Selbstauslöser wählen.

1. Drehen Sie das MODUSWAHLRAD auf einen AUFNAHME-Modus mit Ausnahme von VIDEOCLIP und TONAUFNAHME.

2. Drücken Sie die SELBSTAUSLÖSER-Taste, bis der gewünschte Modusindikator auf dem LCD-Monitor erscheint. Auf dem LCD-Monitor erscheint das Symbol für den 2-Sekunden-, 10-Sekunden- oder Doppel-Selbstauslöser. Im Videoclipmodus ist nur der 10-Sekunden-Selbstauslöser möglich.

· 2-Sekunden-Selbstauslöser (☺^{2S})

: Wird der Auslöser betätigt, kommt es zu einer Vorlaufzeit von 2 Sekunden, bevor das Bild aufgenommen wird.

· 10-Sekunden-Selbstauslöser (☺)

: Wird der Auslöser betätigt, kommt es zu einer Vorlaufzeit von 10 Sekunden, bevor das Bild aufgenommen wird.

· Doppel-Selbstauslöser (☺⁰)

: Nach 10 Sekunden wird ein Foto aufgenommen, und 2 Sekunden später erfolgt die Aufnahme eines zweiten Fotos. Bei Einsatz des Blitzes kann es zu einer Verzögerung des 2-Sekunden-Selbstauslösers um mehr als 2 Sekunden je nach Ladedauer des Blitzes kommen.

3. Wenn Sie den AUSLÖSER drücken, wird das Bild aufgenommen, nachdem die festgelegte Zeit verstrichen ist.

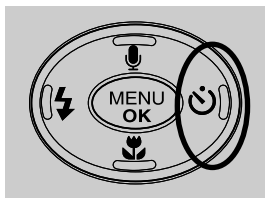

[Den 10-Sekunden-Selbstauslöser wählen]

INFORMATIONEN

● Die Standardeinstellung ist AUS

● Bei Aufnahmen mit dem Selbstauslöser blinkt die Funktionsleuchte wie folgt:

Einstellung des 2-Sekunden-Selbstauslösers : Die Funktionsleuchte blinkt 2 Sekunden lang im Abstand von 0,25 Sekunden.

Einstellung des 10-Sekunden-Selbstauslösers : Die Funktionsleuchte blinkt in den ersten 7 Sekunden im Abstand von 1 Sekunde. In den verbleibenden 3 Sekunden blinkt sie im Abstand von 0,25 Sekunden.

● Wenn Sie während des Selbstauslösevorgangs den EIN/AUS-Schalter, das Moduswahlrad, die Wiedergabemodustaste, die Selbstauslösertaste oder den Auslöser betätigen, wird die Selbstauslöserfunktion abgebrochen.

MENÜ/OK-Taste

■ MENÜ-Taste

- Wenn Sie die MENÜ-Taste drücken, erscheint für jeden Kameramodus ein Menü auf dem LCD-Monitor. Ein erneuter Tastendruck lässt Sie zum Ausgangsdisplay zurückkehren.
- Für die folgenden Modi ist eine Menüoption wählbar: AUTO, PROGRAMM, AS, M, VIDEOCLIP, NACHTAUFNAHME und SZENE. Für den TONAUFNAHME-Modus ist kein Menü verfügbar.



[Menü aus]

MENÜ-Taste
drücken

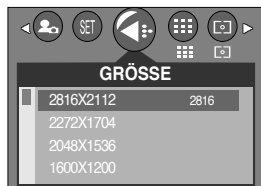

[Menü ein]

■ OK-Taste





- Wenn das Menü auf dem LCD-Monitor angezeigt wird, wird die OK-Taste verwendet, um den Cursor in das Untermenü zu setzen oder um vorgenommene Änderungen zu bestätigen.

INFORMATIONEN

- Unter den folgenden Bedingungen wird das Menü nicht auf dem LCD-Monitor angezeigt:
 - Wenn eine andere Taste betätigt wird.
 - Während Bilddaten verarbeitet werden (grüne Leuchtdiode neben dem Sucher blinkt)
 - Wenn die Batterie schwach ist.
- Wird das Menü auf dem LCD-Monitor angezeigt, kann der Auslöser nicht betätigt, also keine Aufnahme gemacht werden. Wenn Sie eine Aufnahme machen wollen, brechen Sie die Menüanzeige durch Drücken der MENÜ-Taste einfach ab.

Taste +/-

- Mit der Taste +/- können Sie die Werte für ISO, den Weißabgleich, die Belichtungskorrektur einstellen.

Hauptmenü	Untermenü	Verfügbare Kameramodus
ISO	AUTO, 100, 200, 400	P A_S M
WEISSABGLEICH	AUTOMATIK, TAGESLICHT, BEWÖLKT, KUNSTLICHT H, KUNSTLICHT L, GLÜHLICHT, BENUTZERDEFINIERT	P A_S M  SCENE ()
Belichtungskorrektur	-2.0~0.0~+2.0 (in Stufen von 0,5EV)	P A_S M  SCENE ()

- ISO: Sie können die ISO-Empfindlichkeit beim Fotografieren wählen. Die spezifische Lichtempfindlichkeit einer Kamera wird durch den ISO-Wert angegeben.

- So wählen Sie eine ISO-Empfindlichkeit

1. Drücken Sie die Taste +/- und wählen Sie dann mit den AUF- und AB-Tasten das ISO-Symbol () aus. Daraufhin erscheint der ISO-Menübalken, wie abgebildet.

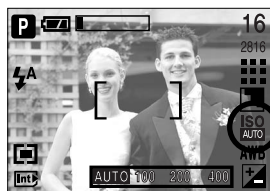

2. Stellen Sie mit den RECHTS- und LINKS-Tasten den gewünschten Wert für die ISO-Empfindlichkeit ein.
 - AUTO : Die Empfindlichkeit der Kamera verändert sich automatisch durch Variablen, wie Beleuchtung oder Motivhelligkeit.
 - 100, 200, 400 : Sie können die Verschlusszeit bei gleicher Lichtmenge durch Erhöhung der ISO-Empfindlichkeit steigern. Bei starker Helligkeit können die Bilder jedoch überbelichtet werden. Je höher der ISO-Wert, um so höher die Lichtempfindlichkeit der Kamera und somit ihre Fähigkeit, Aufnahmen bei Dunkelheit zu machen. Mit zunehmenden ISO-Wert nimmt jedoch auch der Rauschpegel im Bild zu, wodurch es grobkörnig erscheint.
3. Wenn Sie die Taste +/- nochmals drücken, wird der eingestellte Wert gespeichert und der ISO-Einstellmodus beendet.

Taste +/-

- Weißabgleich : Der Weißabgleich ermöglicht Ihnen eine Farbregulierung, welche die Farben natürlicher erscheinen lässt.

- So wählen Sie den Weißabgleich

1. Drücken Sie die Taste +/- und wählen Sie anschließend mit den AUF- und AB-Tasten das Symbol für den Weißabgleich (AWB). Daraufhin erscheint der Weißabgleich-Menübalken, wie abgebildet.
2. Stellen Sie mit den LINKS - und RECHTS -Tasten den gewünschten Wert für den Weißabgleich ein. Der eingestellte Wert wird auf dem LCD-Monitor angezeigt.

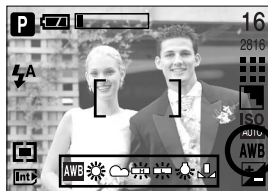

- AUTO AWB : Die Kamera wählt automatisch die optimalen Einstellungen für den Weißabgleich in Abhängigkeit von den herrschenden Lichtverhältnissen.
- TAGESLICHT ☀ : Für Außenaufnahmen.
- BEWÖLKT ☁ : Für Aufnahmen bei bewölktem Himmel und trübem Wetter.
- Kunstlicht H ⚡ : Für Aufnahmen mit Tageslichtleuchtstofflampen von Dreizehner-Neonbeleuchtung.
- Kunstlicht L ⚡ : Für Aufnahmen bei weißem Neonlicht.
- GLÜHLICHT ⚡ : Für Aufnahmen bei Glühllicht (normales Glühbirnenlicht).
- BENUTZERDEFINIERT ■ : Gestattet dem Anwender, den Weißabgleich entsprechend den Aufnahmebedingungen einzustellen.

Verschiedene Lichtverhältnisse können einen Farbstich auf Ihren Fotos verursachen.

3. Drücken Sie die Taste +/- nochmals. Der eingestellte Wert wird gespeichert und der Einstellmodus für den Weißabgleich damit beendet.

Taste +/-

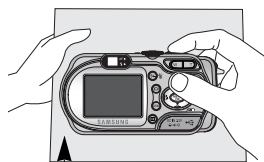

- So verwenden Sie den benutzerdefinierten Weißabgleich
Weißabgleichseinstellungen können in Abhängigkeit von der Aufnahmeumgebung leicht variieren. Sie können den optimalen Weißabgleich für eine bestimmte Aufnahmeumgebung wählen, indem Sie den benutzerdefinierten Weißabgleich einstellen.

1. Wählen Sie unter Weißabgleich den Menüpunkt CUSTOM () aus und drücken Sie die OK-Taste.
2. Halten Sie ein weißes Blatt Papier vor die Kamera, so dass der LCD-Monitor vollständig weiß ist, und drücken Sie dann den AUSLÖSER.
3. Drücken Sie die OK-Taste, um den benutzerdefinierten Wert für den Weißabgleich zu speichern.
 - Wenn Sie das nächste Mal eine Aufnahme machen, wird der benutzerdefinierte Weißabgleichwert angewendet.
 - Der vom Benutzer eingestellte Weißabgleich bleibt so lange wirksam, bis er überschrieben wird.



[Weißes Papier]

- Belichtungskorrektur : Die Kamera passt die Belichtung automatisch an die Lichtverhältnisse der Umgebung an. Sie können den Belichtungswert auch mit der Taste +/- einstellen.

- So korrigieren Sie die Belichtung
 1. Drücken Sie die Taste +/- und wählen Sie anschließend mit den AUF- und AB-Tasten das Belichtungskorrektursymbol () aus. Daraufhin erscheint der Belichtungskorrektur-Menü Balken wie abgebildet.
 2. Stellen Sie mit den LINKS - und RECHTS -Tasten den gewünschten Belichtungskorrekturfaktor ein.
 3. Drücken Sie die Taste +/- nochmals. Der eingestellte Wert wird gespeichert und der Einstellmodus für die Belichtungskorrektur damit beendet. Wenn Sie den Belichtungswert ändern, wird der Belichtungsindikator () am unteren Rand des LCD-Monitors angezeigt.

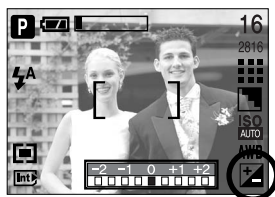

* Ein negativer Belichtungskorrekturwert verringert die Belichtung. Bitte beachten Sie, dass ein positiver Belichtungskorrekturwert die Belichtung steigert und der LCD-Monitor weiß erscheint oder die Bilder u. U. nicht gelingen.

ASM-Taste (Taste für manuellen und Szenemodus)

■ Sie können mit der ASM-Taste den Blendenwert und die Verschlusszeit im Nachtaufnahme-Modus auswählen.

● So benutzen Sie die ASM-Taste im Nachtaufnahme-Modus

1. Drehen Sie das Moduswahlrad auf NACHTAUFNAHME.
2. Drücken Sie die ASM-Taste. Der Blendenwert oder die Verschlusszeit wird grün.
3. Wählen Sie mit den AUF-/AB-Tasten die Verschlusszeit aus. Der Blendenwert wird automatisch geändert. Wählen Sie mit den RECHTS-/LINKS-Tasten den Blendenwert aus. Die Verschlusszeit wird automatisch geändert.
4. Drücken Sie die ASM-Taste noch einmal. Der eingestellte Wert wird gespeichert und der Modus wechselt zu NACHTAUFNAHME. Drücken Sie den AUSLÖSER, um eine Aufnahme zu machen.



■ Sie können mit der ASM-Taste den Blendenwert und die Verschlusszeit im AS- und M-Modus auswählen.

● So benutzen Sie die ASM-Taste im AS-Modus

1. Drehen Sie das Moduswahlrad auf AS.
2. Drücken Sie die ASM-Taste. Der Blendenwert oder die Verschlusszeit wird grün.
3. Wählen Sie mit den AUF-/AB-Tasten die Verschlusszeit (Verschlusspriorität) und mit den RECHTS-/LINKS-Tasten den Blendenwert (Blendenpriorität) aus.
4. Drücken Sie die ASM-Taste noch einmal. Der eingestellte Wert wird gespeichert und der Modus wechselt zu AS. Drücken Sie den AUSLÖSER, um eine Aufnahme zu machen.



ASM-Taste (Taste für manuellen und Szenemodus)

● So benutzen Sie die ASM-Taste im M-Modus

1. Drehen Sie das Moduswahlrad auf M.
2. Drücken Sie die ASM-Taste. Der Blendenwert oder die Verschlusszeit wird grün.
3. Wählen Sie mit den AUF-/AB-/LINKS-/RECHTS-Tasten den Blendenwert und die Verschlusszeit aus.
 - AUF-/AB-Taste: Verschlusszeit auswählen
 - LINKS-/RECHTS-Taste: Blendenwert auswählen
4. Drücken Sie die ASM-Taste noch einmal. Der eingestellte Wert wird gespeichert und der Modus wechselt zu M. Drücken Sie den AUSLÖSER, um eine Aufnahme zu machen.



■ Anhand der Zoomskala geänderte Blendenwerte und Verschlusszeiten werden nachfolgend aufgeführt.

Unterstützte Blendenwerte: AUTO, F2.7 ~ F11

Unterstützte Verschlusszeiten: AUTO, 1/2000 ~ 15S

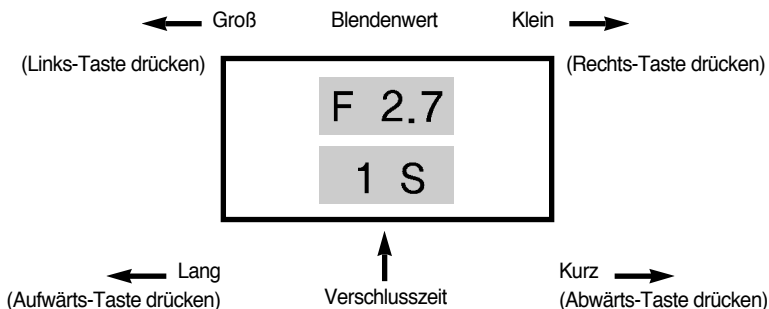

ASM-Taste (Taste für manuellen und Szenemodus)

■ Sie können mit der ASM-Taste ein gewünschtes Motiv im Szenemodus auswählen.

● So benutzen Sie die ASM-Taste im Szenemodus

1. Drehen Sie das Moduswahlrad auf Szene.
2. Drücken Sie die ASM-Taste. Ein Menü ähnlich dem hier dargestellten wird angezeigt. Wählen Sie mit den LINKS-/RECHTS-Tasten das gewünschte Szenemenü aus.

- Wählbare Szenemenüs :

Porträt, Kinder, Landschaft, Text, Nahaufnahme,
Sonnenuntergang, Dämmerung, Gegenlicht,
Feuerwerk sowie Strand & Schnee.

Einzelheiten zu jedem Szenemenü finden Sie auf Seite 50.

3. Drücken Sie die ASM- oder OK-Taste, um die Auswahl zu bestätigen.



LCD-Taste

■ Sie können den Aufnahmezustand auf dem LCD-Monitor überprüfen. Schalten Sie mit der LCD-Taste hin und her (außer Tonaufnahme), um weitere LCD-Informationen anzeigen zu lassen.

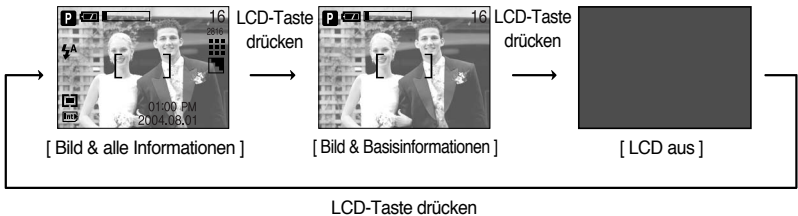
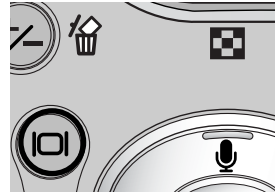

■ Wenn der LCD-Monitor ausgeschaltet wird, leuchtet das Moduswahlrad-Lämpchen auf.













Die Kamera über den LCD-Monitor einstellen

- Sie können das Menü auf dem LCD-Monitor zur Einstellung der Aufnahmefunktionen nutzen. Wird die MENÜ-Taste in einem beliebigen Modus mit Ausnahme des TONAUFNAHME-Modus gedrückt, erscheint das Menü auf dem LCD-Monitor.















INFORMATIONEN

- Unter den folgenden Bedingungen wird das Menü nicht auf dem LCD-Monitor angezeigt:
 - Wenn eine andere Taste betätigt wird.
 - Während Bilddaten verarbeitet werden.
(wenn die grüne Leuchtdiode neben dem Sucher blinkt)
 - Wenn die Batterie schwach ist.
- Wird das Menü auf dem LCD-Monitor angezeigt, kann der Auslöser nicht betätigt, also keine Aufnahme gemacht werden. Wenn Sie eine Aufnahme machen wollen, brechen Sie die Menüanzeige durch Drücken der MENÜ-Taste einfach ab.

- Die folgenden Funktionen sind je nach dem ausgewähltem Modus verfügbar. Bei den mit  gekennzeichneten Menüpunkten handelt es sich um die Standardeinstellungen.

Menüreiter	Hauptmenü	Untermenü	Betriebsmodus der Kamera	Seite
	GRÖSSE	2816X2112	     	s.44
		2272X1704		
		2048X1536		
		1600X1200		
		1024X768		
		640X480		
		640X480		
		320X240		
		160X120		
				
FEIN				
NORMAL				
30FPS				
15FPS				
	BELICHTUNG	MULTI	  	s.46
		SPOT		

Die Kamera über den LCD-Monitor einstellen

Menüreiter	Hauptmenü	Untermenü	Betriebsmodus der Kamera	Seite	
	AUFNAHME	EINZEL	PROG  	s.46	
		2 BILDER			
		4 BILDER			
		8 BILDER			
		AEB			
	EFFEKT	NORMAL	PROG   	s.47	
		S/W			
		SEPIA			
		RGB			
	SCHÄRFE	WEICH	PROG  	s.48	
		NORMAL			
		HART			
	MYSET	LADEN	PROG  	s.49	
		SPEICHERN			MYSET1
					MYSET2
	SZENE	PORTRÄT, KINDER, LANDSCHA, TEXT, NAHAUFN, SONNENUN, DÄMMERNG, GEGENLIC, FEUERWRK, STR&SCHN	SCENE	s.50	

* Änderung der Menüs ohne Vorankündigung vorbehalten.

Verwendung des Menüs

1. Schalten Sie die Kamera ein und drücken Sie die MENÜ-Taste. Daraufhin erscheint ein Menü für jeden Kameramodus. Es gibt allerdings kein Menü für den Tonaufnahmemodus ().
2. Drücken Sie die LINKS- und RECHTS-Tasten, um durch die Menüs zu navigieren.

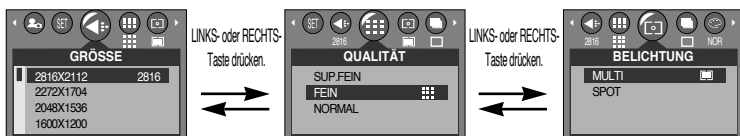

3. Drücken Sie die AUF- und AB-Tasten, um ein Untermenü zu wählen.

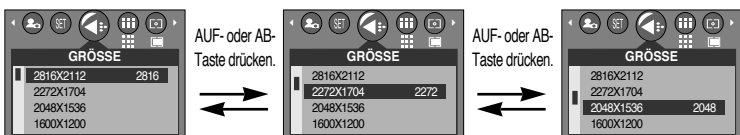

4. Wählen Sie ein Untermenü und drücken Sie dann die OK-Taste. Der eingestellte Wert wird gespeichert und das Menü ausgeblendet.

Größe

- Sie können die für Ihre Anwendung geeignete Bildgröße wählen.

Modus	FOTO-Modus					VIDEOCLIP-Modus			
Symbol	2816	2272	2048	1600	1024	640	640	320	160
Größe	2816X2112	2272X1704	2048X1536	1600X1200	1024X768	640X480	640X480	320X240	160X120

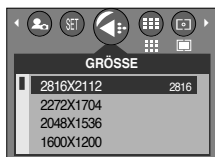

[PROGRAM-Modus]

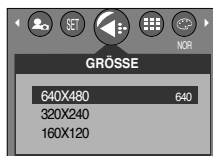

[VIDEOCLIP-Modus]



Größe

INFORMATIONEN

- Je höher die Auflösung, desto geringer die Anzahl der verfügbaren Aufnahmen, da hochauflösende Bilder mehr Speicher benötigen als niedrigauflösende Bilder.
- Die im AUTO-Modus wählbaren Bildgrößen sind nachstehend aufgeführt.
 - P(2816X2112) : Zum Drucken des Bildes
 - M(1600X1200) : Zum Speichern des Bildes auf einem PC
 - E(640X480) : Zum Versenden des Bildes per E-Mail

Qualität

- Sie können die für Ihre Aufnahmen geeignete Kompressionsrate wählen. Je höher die Kompressionsrate, desto geringer die Bildqualität.

Modus	FOTO -Modus			VIDEOCLIP-Modus	
Symbol				30F	15F
Untermenü	SUP.FEIN	FEIN	NORMAL	30FPS	15FPS
Dateiformat	jpeg	jpeg	jpeg	avi	avi

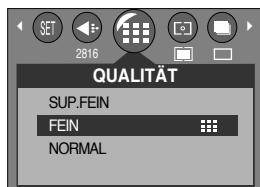

[PROGRAMM-Modus]

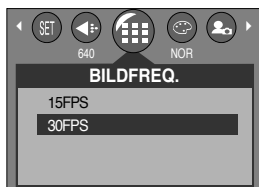

[VIDEOCLIP-Modus]

INFORMATIONEN

- SUP.FEIN steht für die höchste Qualität, und NORMAL ist die niedrigste Einstellung. Wählen Sie die Ihren Bedürfnissen entsprechende Einstellung.
- Dieses Dateiformat ist mit DCF (Design Rule of Camera File Format) kompatibel.
- JPEG (Joint Photographic Experts Group) : JPEG ist ein Bildkompressionsstandard, der von der Joint Photographic Experts Group entwickelt wurde. Dieser Kompressionstyp wird am häufigsten zur Komprimierung von Fotos und Grafiken eingesetzt, da er die Dateien effizient ohne Beschädigung der Daten komprimiert.

Belichtungsmessung

- Wenn sich keine angemessenen Belichtungsbedingungen herstellen lassen, können Sie die Belichtungsmessmethode ändern, um schärfere Bilder zu erzielen.

MULTI () : Die Belichtung wird aus dem Durchschnitt des im Bildausschnitt verfügbaren Lichtes berechnet. Dabei erfolgt jedoch die Messung zum Bildausschnittsmittelpunkt hin. Diese Methode eignet sich zum allgemeinen Gebrauch.



SPOT () : Nur das rechteckige Feld in der Mitte des LCD-Monitors wird zur Belichtungsmessung herangezogen. Diese Methode ist geeignet, um das Objekt im Mittelpunkt unabhängig von der Hintergrundbeleuchtung richtig zu belichten.

INFORMATIONEN

- Die standardmäßige Messmethode ist Multi.
- Wenn sich das Motiv nicht im Mittelpunkt des Fokusbereichs befindet, sollten Sie die Spot-Belichtungsmessung nicht verwenden, da es dadurch zu Belichtungsfehlern kommen könnte. Verwenden Sie in diesem Fall die Belichtungskorrektur.

Serienbildaufnahme

- Wählen Sie die Anzahl der Bilder für eine Aufnahmesequenz aus.

- [EINZEL] : Nur ein Bild aufnehmen.
- [2, 4, 8 BILDER] : Durch einmaliges Drücken des Auslösers wird die eingestellte Anzahl von Bildern aufgenommen. Nach der Aufnahme wird der Serienbildmodus beendet.

- [AEB] : Sie können eine Serie von drei Fotos machen: kurze Belichtung (-0,5 EV), Normalbelichtung (0,0 EV) und „Überbelichtung“ (+0,5 EV). Verwenden Sie diesen Modus, wenn sich die Belichtung des Objekts nicht ohne weiteres bestimmen lässt.

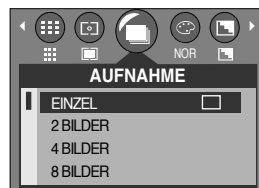

[PROGRAMM-Modus]

Serienbildaufnahme

- Verfügbare maximale Anzahl von Serienbildern nach Bildgröße/Qualität (in Aufnahmen)

Größe \ Qualität	SUP.FEIN	FEIN	NORMAL
2816X2112	2	2	2
2272X1704	2	2	2
2048X1536	2	2	2
1600X1200	4	8	8
1024X768	8	8	8
640X480	8	8	8

- * Eine hohe Auflösung und Bildqualität erhöhen die Dateispeicherzeit, wodurch die Standby-Zeit zunimmt.
- * Bei Auswahl des Untermenüs [2, 4, 8 BILDER] oder [AEB] wird der Blitz automatisch abgeschaltet.
- * Wenn Sie nach Auswahl der Anzahl der Serienbilder die Bildgröße und Qualität ändern, schaltet das Untermenü [AUFNAHME] automatisch auf [EINZEL] um.

Effekt

- Mithilfe des digitalen Kameraprozessors lassen sich Spezialeffekte auf Ihren Fotos hinzufügen.

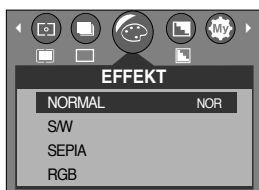

[PROGRAMM-Modus]



[VIDEOCLIP-Modus]

- NORMAL : Dem Bild wird kein Effekt hinzugefügt.
- S/ W : Konvertiert das Bild in eine Schwarzweißaufnahme.
- SEPIA : Die Aufnahmen werden in einem Sepia-Ton (einer gelblich braunen Schattierung) gespeichert .
- RGB : Gestattet dem Benutzer die Einstellung der R (Rot)-, G (Grün)- und B (Blau)-Werte der aufzunehmenden Bilder.

Effekt

- So stellen Sie die RGB-Werte ein
 1. Wählen Sie [RGB] Untermenü und drücken Sie dann die OK-Taste. Daraufhin erscheint der RGB-Menübalken, wie abgebildet.
 2. Wählen Sie mit den Tasten AUF/AB/LINKS und RECHTS den gewünschten RGB-Wert aus.
 - Auf/Ab-Taste: Navigiert zwischen den Parametern R, G, und B.
 - Links/Rechts-Taste: Ändert den Wert des jeweiligen Parameters.
 3. Wenn Sie die Taste OK nochmals drücken, wird der eingestellte Wert gespeichert und der RGB-Einstellmodus beendet.

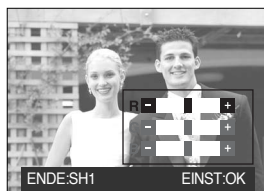

Schärfe

- Sie können die Schärfe des aufzunehmenden Bildes einstellen. Sie können den Schärfeeffekt auf dem LCD-Monitor nicht vor der Aufnahme überprüfen, da diese Funktion nur auf gespeicherte Bilder angewendet wird.

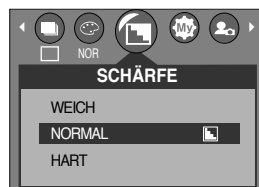

[PROGRAMM-Modus]

Untermenü	Symbol	Beschreibung
WEICH		Die Bildränder werden weicher gemacht. Dieser Effekt eignet sich zur Bearbeitung von Bildern am Computer.
NORMAL		Die Bildränder sind scharf. Dies eignet sich zum Drucken.
HART		Die Bildränder werden betont. Die Ränder erscheinen scharf, aber es kann zu Rauschen auf den Aufnahmen kommen.

Die Kameraeinstellung speichern/laden (BENUTZRDEF)

■ Verwenden Sie den BENUTZRDEF-Modus, damit Sie häufig benutzte Kameraeinstellungen speichern (Option SPEICHERN) und später wieder laden (Option LADEN) können.

● Speichern der Kameraeinstellung: möglich im PROGRAMM-Modus.

1. Drehen Sie das Moduswahrad auf PROGRAMM und drücken Sie die Menütaste.
2. Wählen Sie mit den Links-/Rechts-Tasten die Registerkarte [MYSET].
3. Wählen Sie mit den Auf-/Ab-Tasten das Menü [SPEICHERN] und drücken Sie die Rechts-Taste.
4. Wählen Sie mit den Auf-/Ab-Tasten die gewünschte BENUTZRDEF-Speicherplatznummer aus.
5. Drücken Sie die OK-Taste, um die aktuelle Kameraeinstellung unter der gewählten BENUTZRDEF-Speicherplatznummer zu speichern.

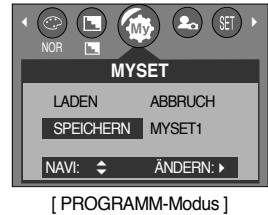

● Laden der gespeicherten Kameraeinstellung: möglich im PROGRAMM-Modus.

1. Drehen Sie das Moduswahrad auf PROGRAMM und drücken Sie die Menütaste.
 2. Wählen Sie mit den Links-/Rechts-Tasten die Registerkarte [MYSET].
 3. Wählen Sie mit den Auf-/Ab-Tasten das Menü [LADEN] und drücken Sie die Rechts-Taste.
 4. Wählen Sie mit den Auf-/Ab-Tasten eine BENUTZRDEF-Speicherplatznummer aus, die geladen werden soll.
 5. Drücken Sie die OK-Taste, um die Kameraeinstellung, wie sie auf dem BENUTZRDEF-Speicherplatz gespeichert ist, zu aktivieren.
- * Die aktuelle BENUTZRDEF-Speicherplatznummer wird oben links im LCD-Monitor angezeigt.
- * Wenn Sie im Menü [LADEN] die Option [ABBRUCH] auswählen, wird der BENUTZERDEFINIERTER Modus beendet.

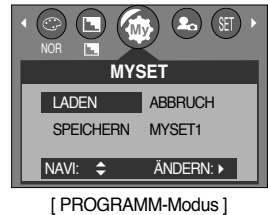

Szene

- Wählen Sie ein [SZENE]-Untermenü, um die optimalen Einstellungen entsprechend der gewählten Szenerie automatisch anzupassen.
Nur im Szene-Modus verfügbar



Untermenü	Symbol	Beschreibung
PORTRÄT		Um eine Person zu fotografieren.
KINDER		Zum Fotografieren von Kindern in Bewegung
LANDSCHA		Aufnahmen mit grünem Wald oder blauem Himmel, für Porträts mit einer Landschaft im Hintergrund.
TEXT		Verwenden Sie diesen Modus zum Fotografieren von Dokumenten.
NAHAUFN		Für Aufnahmen von z. B. Pflanzen und Insekten aus kurzer Distanz.
SONNENUN		Um die Schönheit des Sonnenuntergangs aufzunehmen
DÄMMERNG		Für Aufnahmen bei Tagesanbruch
GEGENLIC		Für Porträts ohne Schatten, die durch Gegenlicht verursacht werden.
FEUERWRK		Zum Fotografieren von Feuerwerken
STR&SCHN		Für Aufnahmen am Meer oder Strand, an Seen und im Schnee

INFORMATIONEN

- Bei Auswahl von Nahaufnahme, Sonnenuntergang, Dämmerung, Feuerwerk oder Strand und Schnee können Verwacklungsunschärfen auftreten. Sollte dies der Fall sein, verwenden Sie ein Stativ.

Wiedergabemodus starten

- Wenn sich eine Speicherkarte in der Kamera befindet, werden alle Kamerafunktionen auf die Karte angewendet.
- Wenn sich keine Speicherkarte in der Kamera befindet, werden alle Kamerafunktionen ausschließlich auf den internen Speicher angewendet.
- Wenn Sie die Kamera mit dem EIN-/AUS-Schalter eingeschaltet haben und die WIEDERGABEMODUS-Taste einmal drücken, schalten Sie in den Wiedergabemodus. Wenn Sie die Taste nochmals drücken, wechseln Sie in den Aufnahmemodus.
- Sie können die Kamera mit der Wiedergabemodus-Taste auch einschalten. Die Kamera wird im Wiedergabemodus eingeschaltet. Drücken Sie die Wiedergabemodus-Taste nochmals, um in den Aufnahmemodus zu schalten.
- Sie können den WIEDERGABE-Modus mit den Kameratasten oder dem LCD-Monitor bedienen.

● Standbilder wiedergeben

1. Drücken Sie die WIEDERGABEMODUS ()-Taste, um den Wiedergabemodus einzustellen.



2. Das zuletzt gespeicherte Bild wird auf dem LCD-Monitor angezeigt.



3. Wählen Sie mit der LINKS/RECHTS-Taste ein Bild zur Wiedergabe aus.

- ※ Halten Sie die Rechts- oder Links-Taste gedrückt, um die Bilder bei der Wiedergabe schnell vorwärts zu schalten.

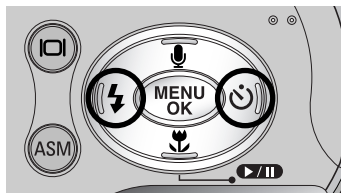

INFORMATIONEN

- Sie können den Wiedergabemodus auch bei ausgeschalteter Kamera durch Drücken der Wiedergabemodus-Taste starten.
- Drücken Sie im Wiedergabemodus den Auslöser leicht an, um in den Aufnahmemodus zu schalten, der momentan mit dem Moduswahlrad eingestellt ist.

Wiedergabemodus starten

■ Videoclips wiedergeben

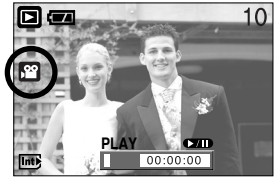

Die Schritte 1 bis 2 sind die gleichen wie bei der Wiedergabe eines Standbildes.

- Benutzen Sie die LINKS/RECHTS-Taste, um den abzuspielenden Videoclip auszuwählen. Wenn Sie eine Videoclip-Datei ausgewählt haben, erscheint das Videoclip-Symbol () auf dem LCD-Monitor.
- Sie spielen die Videoclip-Datei mit Hilfe der Wiedergabe/Pause-Taste () ab.
 - Um die Videoclip-Wiedergabe vorübergehend anzuhalten, drücken Sie die WIEDERGABE/PAUSE-Taste erneut.
 - Durch erneutes Drücken der WIEDERGABE/PAUSE-Taste wird die Wiedergabe der Videoclip-Datei fortgesetzt.
 - Um den Videoclip bei der Wiedergabe rückwärts zu durchlaufen, drücken Sie die LINKS-Taste. Um den Videoclip schnell vorwärts zu durchlaufen, drücken Sie die RECHTS-Taste.
 - Um die Videoclip-Wiedergabe anzuhalten, drücken Sie die WIEDERGABE/PAUSE-Taste und anschließend die LINKS- oder RECHTS-Taste.



■ Tonaufnahmen wiedergeben

Die Schritte 1 bis 2 sind die gleichen wie bei der Wiedergabe eines Standbildes.

- Benutzen Sie die LINKS/RECHTS-Taste, um die abzuspielenden Tonaufnahme auszuwählen. Wenn Sie eine Tonaufnahmedatei ausgewählt haben, erscheint das Tonaufnahmesymbol () auf dem LCD-Monitor.
- Drücken Sie die WIEDERGABE/PAUSE-Taste (), um die Tondatei wiederzugeben.
 - Um die Wiedergabe der Tondatei vorübergehend anzuhalten, drücken Sie die WIEDERGABE/PAUSE-Taste erneut.
 - Um die Wiedergabe der Tondatei fortzusetzen, drücken Sie die WIEDERGABE/PAUSE-Taste.
 - Um die Tondatei bei der Wiedergabe rückwärts zu durchlaufen, drücken Sie die LINKS-Taste. Um die Tondatei schnell vorwärts zu durchlaufen, drücken Sie die RECHTS-Taste.
 - Um die Wiedergabe der Tondatei anzuhalten, drücken Sie die WIEDERGABE/PAUSE-Taste und anschließend die LINKS- oder RECHTS-Taste.



LCD-Monitoranzeige

■ Der LCD-Monitor zeigt Informationen über die Aufnahmebedingungen an.



Nr.	Beschreibung	Icon	Seite
1	Batterie		S.16
2	Wiedergabe-Modus		
3	Dateityp		
4	Gesprochener Kommentar		S.55
5	Löschschild-Symbol		S.65
6	DPOF-Indikator		S.66
7	Nummer des gespeicherten Bildes	9	

■ Wenn Sie die LCD-Taste drücken, können Sie die folgenden Aufnahmeinformationen abrufen:

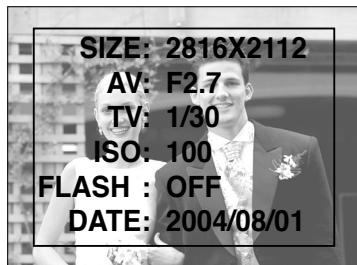

SIZE	: 2816X2112	Bildgröße
AV	: F2.7	Blendenwert
TV	: 1/30	Verschlusszeit
ISO	: 100	ISO-Empfindlichkeit
FLASH	: OFF	Aufnahme mit oder ohne Verwendung des Blitzes.
DATE	: 2004/08/01	Aufnahmedatum

Mit den Kameratasten die Kamera einstellen

- Im Wiedergabemodus lassen sich die Wiedergabefunktionen mit den Kameratasten mühelos einstellen.

Indexbild ()/Vergrößerung ()-Taste

- Sie können mehrere Bilder betrachten, ein gewähltes Bild vergrößern und einen gewählten Bildausschnitt zuschneiden und speichern.

- Indexbildanzeige

1. Drücken Sie die Indexbild-Taste, während ein Vollbild angezeigt wird.
2. Die Mehrfachbildanzeige hebt das Bild hervor, welches bei Auswahl des Mehrfachbildmodus angezeigt wurde.
3. Drücken Sie die Tasten des Steuerkreuzes, um zu einem bestimmten Bild zu gelangen.
4. Um ein Bild separat anzuzeigen, betätigen Sie die Vergrößerungstaste.

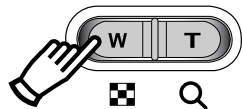

[Normaler Anzeigemodus]

Indexbild-Taste ()
betätigen

↔
Vergrößerungstaste
() betätigen

Hervorgehobenes Foto



[Indexbild-Anzeigemodus]

- Bildvergrößerung

1. Wählen Sie ein Bild aus, das Sie vergrößern möchten, und betätigen Sie die Vergrößerungstaste.
2. Die verschiedenen Bildausschnitte können mithilfe der 5-Funktionen-Taste betrachtet werden.
3. Wenn Sie die Indexbild-Taste drücken, wird das Bild bis auf seine ursprüngliche ganze Größe verkleinert.
 - Ob es sich um eine Bildvergrößerung handelt, lässt sich feststellen, indem Sie den Vergrößerungsindikator unten links auf dem LCD-Monitor überprüfen. (Ist das Bild nicht vergrößert, wird kein Indikator angezeigt.) Sie können auch den Ausschnitt der Vergrößerung überprüfen.
 - Videoclips und WAV-Dateien können nicht vergrößert werden.
 - Bei der Bildvergrößerung kann es zu einem Qualitätsverlust kommen.

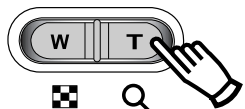

Indexbild ()/Vergrößerung ()-Taste

- Maximale Vergrößerung im Verhältnis zur Bildgröße.

Bildgröße	2816/2272/2048/1600	1024	640
Maximale Vergrößerung	X5.0	X3.2	X2.0

- Ausschneiden: Sie können einen Bildausschnitt extrahieren und separat speichern.

1. Wählen Sie ein Bild aus, das Sie vergrößern möchten, und betätigen Sie die Vergrößerungstaste.
2. Die verschiedenen Bildausschnitte können mithilfe der 5-Funktionen-Taste betrachtet werden.
3. Drücken Sie die MENÜ-Taste. Eine Meldung ähnlich der hier dargestellten wird angezeigt.
4. Wählen Sie den gewünschten Untermenüpunkt mit der AUFWÄRTS-/ ABWÄRTS- Taste und drücken Sie dann die OK-Taste.



SCHNEID. : Ausgeschnittene Bilder werden unter ihrem letzten Dateinamen gespeichert.

ABBRUCH : Bricht das Ausschneiden ab.

- Wenn zu wenig Speicher verfügbar ist, um das ausgeschnittene Bild zu speichern, kann das Bild nicht ausgeschnitten werden.

Tonaufnahme ()/Aufwärts-Taste

- Wird das Menü auf dem LCD-Monitor angezeigt, kann der Cursor durch Drücken der AUFWÄRTS-Taste nach oben bewegt werden.
- Wird kein Menü auf dem LCD-Monitor angezeigt, fungiert die AUFWÄRTS-Taste als Tonaufnahme-Taste. Sie können Audioaufnahmen zu gespeicherten Standbildern hinzufügen.

- So fügen Sie einem Standbild einen gesprochenen Kommentar hinzu

1. Drücken Sie die LINKS/RECHTS-Taste zur Auswahl des Bildes, zu dem Sie eine Tonaufnahme hinzufügen wollen.
2. Drücken Sie die Tonaufnahme-Taste (). Die Tonaufnahme-Anzeige erscheint. Die Kamera ist jetzt für die Tonaufnahme bereit.

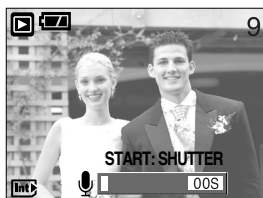

Tonaufnahme ()/Aufwärts-Taste

3. Drücken Sie den Auslöser, um die Aufnahme zu starten, und ein gesprochener Kommentar (max. 10 Sekunden) wird an das Foto angehängt. Während der Tonaufnahme wird des Aufnahmestatusfenster, wie nebenstehend abgebildet, angezeigt.
4. Die Aufnahme kann gestoppt werden, indem der Auslöser nochmals gedrückt wird.
5. Nach Beendigung der Tonaufnahme wird das Symbol () auf dem LCD-Monitor angezeigt.

- An eine Videoclip-Datei können keine Tonaufnahmen angehängt werden.
- Der ideale Abstand für die Tonaufnahme beträgt 40cm zwischen Ihnen und der Kamera (Mikrofon).
- Die Tonaufnahme wird im *.wav-Dateiformat gespeichert, hat aber denselben Namen wie das entsprechende Standbild.
- Wenn Sie einem Bild, das bereits über eine Tonaufnahme verfügt, einen neuen gesprochenen Kommentar hinzufügen, wird die bestehende Tonaufnahme gelöscht.

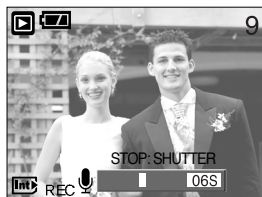

Wiedergabe & Pause ()/Abwärts-Taste

- Im Wiedergabemodus hat die Wiedergabe/Pause/Abwärts-Taste folgende Funktionen:
 - Wenn das Menü angezeigt wird
Drücken Sie die ABWÄRTS-Taste, um vom Hauptmenü in ein Untermenü zu gelangen oder um den Cursor im Untermenü nach unten zu bewegen.
 - Wenn ein Standbild mit Tonaufnahme, eine Tondatei oder ein Videoclip wiedergegeben wird
Im Stoppmodus : Gibt ein Standbild mit Tonaufnahme, eine Tondatei oder einen Videoclip wieder.
Während der Wiedergabe : Hält die Wiedergabe vorübergehend an.
Im Pausenmodus : Setzt die Wiedergabe fort.



[Tonaufnahme wird abgespielt]



[Tonaufnahme wurde vorübergehend angehalten]



[Tonaufnahme wurde gestoppt]

LINKS / RECHTS / MENÜ / OK-Taste

■ Die LINKS/RECHTS/MENÜ/OK-Tasten aktivieren Folgendes.

- LINKS-Taste : Während der Menüanzeige drücken Sie die LINKS-Taste, um den Menüreiter links vom Cursor zu wählen.
- RECHTS-Taste : Während der Menüanzeige drücken Sie die RECHTS-Taste, um den Menüreiter rechts vom Cursor zu wählen oder zu einem Sekundärmenü zu gelangen.
- MENÜ-Taste : Wenn Sie die MENÜ-Taste drücken, erscheint das Wiedergabemodus-Menü auf dem LCD-Monitor. Ein erneuter Tastendruck lässt Sie zum Ausgangsdisplay zurückkehren.
- OK-Taste : Wird ein Menü auf dem LCD-Monitor angezeigt, wird die OK-Taste verwendet, um die mit der 5-Funktionen-Taste vorgenommenen Änderungen zu bestätigen.

LCD()-Taste

■ Die Aufnahmeinformationen werden auf dem LCD-Monitor angezeigt.

Das zuletzt gespeicherte Bild wird durch Drücken der Wiedergabemodus-Taste auf dem LCD-Monitor angezeigt. Durch Drücken der LCD()-Taste in WIEDERGABE-Modus wechselt das Display, wie untenstehend gezeigt. [Bild & Symbole] → [Bild & Informationen] → [Nur Bild]

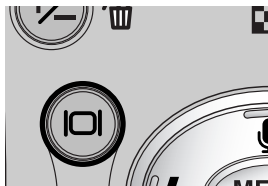

* Die LCD-Taste steht für Tonaufnahmen im Wiedergabemodus nicht zur Verfügung.

Lösch ()-Taste

■ Damit werden auf der Speicherkarte gespeicherte Bilder gelöscht.

● So löschen Sie Bilder im Wiedergabemodus

1. Drücken Sie die LINKS-/RECHTS-Tasten, um das zu löschende Bild auszuwählen, und drücken Sie die LÖSCH-Taste ().
2. Auf dem LCD-Monitor erscheint eine Meldung (siehe nebenstehende Abbildung).
3. Wählen Sie den gewünschten Untermenüpunkt mit der AUFWÄRTS-/ ABWÄRTS- Taste und drücken Sie dann die OK-Taste.

Auswahl von [LÖSCHEN]: Löscht die ausgewählten Bilder.

Auswahl von [ABBRUCH]: Bricht die „Bildlöschung“ ab.

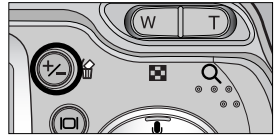

● So löschen Sie Bilder im Indexbildanzeigemodus

1. Wählen Sie mit den AUF/AB/LINKS/RECHTS-Tasten das zu löschende Bild aus und drücken Sie die LÖSCH-Taste.
2. Die folgende Meldung wird auf dem LCD-Monitor angezeigt.



LÖSCH-Taste drücken.

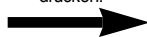

3. Wählen Sie den gewünschten Untermenüpunkt mit der AUFWÄRTS-/ ABWÄRTS- Taste und drücken Sie dann die OK-Taste.

Auswahl von [LÖSCHEN]: Löscht die ausgewählten Bilder.

Auswahl von [ABBRUCH]: Bricht die „Bildlöschung“ ab.







INFORMATIONEN

- Bevor Sie Bilder von der Kamera löschen, sollten Sie diejenigen Bilder, die Sie behalten möchten, schützen oder auf Ihren Computer herunterladen.

Wiedergabefunktionen mittels LCD-Monitor einstellen





■ Die Funktionen des WIEDERGABE-Modus können über den LCD-Monitor geändert werden. Wenn Sie die MENÜ-Taste im Aufnahmemodus drücken, erscheint das Menü auf dem LCD-Monitor. Im Wiedergabemodus können Sie die folgenden Menüs einstellen. Wenn Sie eine Aufnahme machen wollen, nachdem Sie das Wiedergabemenü eingestellt haben, drücken Sie die WIEDERGABE-Taste.

Bei den mit  gekennzeichneten Menüpunkten handelt es sich um die Standardeinstellungen.



Menüreiter	Hauptmenü	Untermenü	Sekundärmenü	Seite
	DIA	INTRVALL	1, 3, 5, 10SEK	s. 62
		WDHL.	EIN/AUS	
		START		
	DREHEN	RECHTS	-	s. 63
		LINKS	-	
		180	-	
		HORIZONTAL	-	
	GRÖ.ÄND.	2272X1704		s. 64
		2048X1536	-	
		1600X1200	-	
		1024X768	-	
		640X480	-	
		LOGO	-	
	SCHÜTZEN	EIN BILD	FREIGABE / SPERREN	s. 65
		ALLE	FREIGABE / SPERREN	
	LÖSCHEN	NEIN	-	s. 66
		JA	-	
	DPOF	STANDARD	EIN BILD/ ALLE	s. 66 ~ s. 68
		INDEX	NEIN/ JA	
		GRÖSSE	STANDARD/ 3X5/ 4X6/ 5X7/ 8X10	
		ABBRUCH	STANDARD/ INDEX/ GRÖSSE	
	KOPIEREN	NEIN	-	s.69
		JA	-	

Wiedergabefunktionen mittels LCD-Monitor einstellen

- Dieses Menü ist verfügbar, wenn die Kamera per USB-Kabel an einen PictBridge unterstützenden Drucker angeschlossen ist (Direktanschluss für die Kamera separat erhältlich).

Menüreiter	Hauptmenü	Untermenü	Sekundärmenü	Seite
	BILDER	WÄHLEN	-	s. 71
		ALLE	-	
	AUSDRUCK	STANDARD	-	s. 72
		INDEX	-	
	DPOF-DRUCK	NEIN	-	s. 72
		JA	-	
	AUTOM. EINST.	NEIN	-	s. 73
		JA	-	
	INDIV. EINST.	GRÖSSE	AUTO	s. 73
			POSTKAR.	
			4X6	
			8.5X11	
			A6	
			A4	
			B5	
		LAYOUT	AUTO	
			INDEX	
			1	
			RANDLOS	
			2	
			4	
			6	
8				

Wiedergabefunktionen mittels LCD-Monitor einstellen

Menüreiter	Hauptmenü	Untermenü	Sekundärmenü	Seite
	INDIV. EINST.	TYP	AUTO	s. 73
			NORMAL	
			PHOTO	
			FASTPH.	
		QUALITÄT	AUTO	
			ENTWURF	
			NORMAL	
			FEIN	
		DATUM	AUTO	
			AUS	
			EIN	
		DATEINAME	AUTO	
			AUS	
EIN				
	ZURÜCK	NEIN	-	s. 74
		JA	-	

※ Änderung der Menüs ohne Vorankündigung vorbehalten.

Diaschau starten

- Bilder können ohne Unterbrechung in vorgegebenen Abständen gezeigt werden.

1. Drücken Sie die Wiedergabemodus-Taste und dann die Menü-Taste.
2. Drücken Sie die LINKS/RECHTS-Taste und wählen Sie den Menüreiter [DIA].



- Einstellen des Wiedergabeintervalls: Sie können das Wiedergabeintervall für die Bilder der Diaschau festlegen.
 1. Wählen Sie mit den Auf-/Ab-Tasten das Menü [INTRVALL] und drücken Sie die Rechts-Taste.
 2. Wählen Sie mit den Auf-/Ab-Tasten das gewünschte Intervall aus.
 3. Drücken Sie die OK-Taste, um die Einstellung zu speichern.
- Einstellung von WDHL. (Wiederholung): Hier wird festgelegt, ob die Diaschau nach dem ersten Durchgang wiederholt werden soll oder nicht.
 1. Wählen Sie mit den Auf-/Ab-Tasten das Menü [WDHL.] und drücken Sie die Rechts-Taste.
 2. Wählen Sie mit den Auf-/Ab-Tasten das gewünschte Untermenü aus.
 - Auswahl von [AUS] : Die Diaschau wird nach einem Durchlauf beendet.
 - Auswahl von [EIN] : Die Diaschau wird so lange wiederholt, bis sie abgebrochen wird.
 3. Drücken Sie die OK-Taste, um die Einstellung zu speichern.
- Starten der Diaschau: Die Diaschau kann nur im Menü [START] gestartet werden.
 1. Wählen Sie mit den Auf-/Ab-Tasten das Menü [START] aus.
 2. Drücken Sie die OK-Taste, um die Diaschau zu starten.
 - Drücken Sie die Pausentaste, um die Diaschau vorübergehend anzuhalten.
 - Um die Diaschau fortzusetzen, drücken Sie die Pause() -Taste erneut.
 - Drücken Sie die Menütaaste, um die Diaschau zu beenden.

INFORMATIONEN

- Die Ladezeit hängt von der Bildgröße und -qualität ab.
- Die Diaschau beginnt mit dem Bild, das auf dem LCD-Monitor angezeigt wurde. Die Funktion [AUT.AUS] kann nicht aktiviert werden.
- Während der Wiedergabe einer Diaschau wird nur das erste Bild einer MOVIE-Datei angezeigt.

Ein Bild rotieren

■ Sie können Sie gespeicherten Bilder in mehreren Stufen drehen.

1. Drücken Sie die Wiedergabemodus-Taste und die MENÜ-Taste.
2. Drücken Sie die LINKS/RECHTS-Taste und wählen Sie den Menüreiter [DREHEN].
3. Wählen Sie den gewünschten Untermenüpunkt, indem Sie die AUF/AB-Taste drücken.

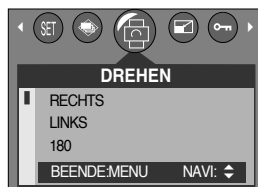

[RECHTS]:
Bild im Uhrzeigersinn drehen.

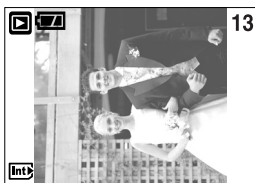

[LINKS]:
Bild entgegen dem
Uhrzeigersinn drehen.



[180]:
Bild um 180 Grad drehen.



[HORIZONTAL]:
Bild horizontal drehen



[VERTIKAL]:
Bild vertikal drehen

4. OK-Taste drücken. Das rotierte Bild wird unter einem neuen Dateinamen gespeichert und das Menü wird ausgeblendet. Wenn Sie das rotierte Bild auf dem LCD-Monitor anzeigen, können links und rechts vom Bild leere Flächen erscheinen.

Resize (Größe ändern)

- Sie können die Auflösung (Größe) der Aufnahmen verändern. Wählen Sie [LOGO], um ein Foto als Startbild zu speichern. Das in der Größe geänderte Bild erhält einen neuen Dateinamen.

1. Drücken Sie die Wiedergabemodus-Taste und dann die Menü-Taste.
2. Drücken Sie die LINKS/RECHTS-Taste und wählen Sie den Menüreiter [GRÖ.ÄND.].
3. Wählen Sie mit den AUF/AB-Tasten das gewünschte Untermenü aus und drücken Sie die OK-Taste.



- Arten der Bildgrößenänderung (o= wählbar; x= nicht wählbar)

GRÖ.ÄND.	2272X 1704	2048X 1536	1600X 1200	1024X 768	640X 480	LOGO
2816	O	O	O	O	O	O
2272	X	O	O	O	O	O
2048	X	X	O	O	O	O
1600	X	X	X	O	O	O
1024	X	X	X	X	O	O
640	X	X	X	X	X	O

INFORMATIONEN

- Ein großes Bild kann in ein kleineres Bild umgewandelt werden, aber nicht umgekehrt.
- Es können nur JPG-Bilder in der Größe verändert werden. MOVIE- und WAV-Dateien können nicht in der Größe verändert werden.
- Sie können die Auflösung nur für die im JPEG 4:2:2-Format komprimierten Dateien ändern.
- Das in der Größe geänderte Bild erhält einen neuen Dateinamen. Das [LOGO] wird nicht auf der Speicherkarte, sondern im internen Speicher abgelegt.
- Es kann nur ein [LOGO] gespeichert werden. Wenn Sie ein neues [LOGO] speichern, wird das vorhandene Startbild gelöscht.
- Wenn die Speicherkapazität zum Speichern des in der Größe veränderten Bildes nicht ausreicht, wird die Meldung [KARTE VOLL!] auf dem LCD-Monitor angezeigt, und das Bild wird nicht gespeichert.

So schützen Sie die Bilder

- Diese Funktion schützt die Aufnahmen vor unabsichtlichem Löschen (SPERREN). Mit ihr können Fotos auch wieder freigegeben werden, die vorher geschützt waren (FREIGABE).

- So schützen Sie die Bilder

1. Drücken Sie die Wiedergabemodus-Taste und die Menü-Taste.
2. Drücken Sie die LINKS/RECHTS-Taste und wählen Sie den Menüreiter [SCHÜTZEN].
3. Wählen Sie den gewünschten Untermenüpunkt mit der AUFWÄRTS-/ ABWÄRTS- Taste und drücken Sie dann die OK-Taste.

[EIN BILD] : Nur eines der auf dem LCD-Monitor angezeigten Bilder wird geschützt bzw. der Schutz dafür aufgehoben.

[ALLE] : Alle gespeicherten Bilder werden geschützt bzw. der Schutz dafür aufgehoben.



4. Wählen Sie den gewünschten Untermenüpunkt, indem Sie die AUFWÄRTS/ABWÄRTS-Taste drücken, und drücken Sie die OK-Taste.

[FREIGABE]: Macht die Löscheschutzfunktion rückgängig.

[SPERREN]: Stellt die LÖSCHSCHUTZ-Funktion ein.

- Wenn Sie in Schritt 3 das Untermenü [EIN BILD] auswählen, können Sie durch Drücken der LINKS/RECHTS-Taste ein weiteres Bild schützen oder dessen Löscheschutz rückgängig machen. Wenn Sie den AUSLÖSER drücken, wird das Bildsicherungs-menü ausgeblendet.

- Wenn Sie in Schritt 3 [ALLE] auswählen, wird das Bildsicherungs-menü ausgeblendet.

- Wenn ein Bild geschützt ist, erscheint das Löscheschutz-Symbol () auf dem LCD-Monitor. Ein ungeschütztes Bild hat keine Anzeige.

- Im SPERR-Modus wird das Bild vor den Löschesfunktionen [LÖSCHEN] und [LÖSCHEN] geschützt, aber NICHT vor der Funktion [FORMAT].



So löschen Sie alle Bilder

- Von allen auf der Speicherkarte gespeicherten Dateien werden die ungeschützten Dateien im DCIM-Unterverzeichnis gelöscht. Beachten Sie, dass dies die Fotos ohne Löschschutz dauerhaft löscht. Wichtige Aufnahmen sollten vor dem Löschen auf dem Computer gespeichert werden. Das Startbild wird im internen Speicher der Kamera gespeichert (d. h. nicht auf der Speicherkarte) und auch dann nicht gelöscht, wenn alle Dateien von der Speicherkarte gelöscht werden.

● So löschen Sie alle Bilder

1. Drücken Sie die Wiedergabemodus-Taste und die Menü-Taste.
2. Drücken Sie die LINKS/RECHTS-Taste und wählen Sie den Menüreiter [LÖSCHEN].
3. Wählen Sie mit den AUF/AB-Tasten das gewünschte Untermenü aus und drücken Sie die OK-Taste.

Auswahl von [NEIN]: Bricht die „Löschung aller Bilder“ ab.

Auswahl von [JA]: Ruft das Dialogfenster zur Bestätigung des Löschvorgangs auf.

- Auswahl von [LÖSCHEN]: Drücken Sie die OK-Taste und alle ungeschützten Aufnahmen werden gelöscht.

- Auswahl von [ABBRUCH]: Drücken Sie die OK-Taste und die Aufnahmen werden nicht gelöscht.



DPOF

- DPOF (Digital Print Order Format) ermöglicht es, Druckdaten im MISC-Ordner der Speicherkarte festzuhalten. Sie können bestimmen, welches Bild und wie viele Kopien des Bildes bei einem Ausdruck angefertigt werden sollen.
- Wird ein Bild mit DPOF-Daten wiedergegeben, erscheint der DPOF-Indikator auf dem LCD-Monitor. Sie können die Bilder auf einem DPOF-Drucker oder von einer zunehmenden Anzahl von Fotofachlaboren ausdrucken lassen.
- Diese Funktion steht für Videoclips und WAV-Dateien nicht zur Verfügung.

DPOF : STANDARD

■ Dank dieser Funktion können Sie Informationen zur Anzahl der zu druckenden Bilder auf Ihrer Speicherkarte festhalten.

1. Drücken Sie die Wiedergabemodus-Taste und die Menü-Taste.
2. Drücken Sie die LINKS/RECHTS-Taste und wählen Sie den Menüreiter [DPOF].
3. Wählen Sie das Menü [STANDARD], indem Sie die AUF-/AB-Tasten drücken, und drücken Sie die RECHTS-Taste.

4. Wählen Sie mit den AUF- und AB-Tasten die Option [EIN BILD] oder [ALLE] und drücken Sie dann die OK-Taste. Das Fenster zur Auswahl der Anzahl der Kopien erscheint.

[EIN BILD] : Die Anzahl der zu druckenden Kopien wird nur für das aktuelle Bild festgelegt.

[ALLE] : Die Anzahl der zu druckenden Kopien wird für alle Bilder mit Ausnahme von Videoclips und Tonaufnahmen festgelegt.

5. Wählen Sie mit den AUF- und AB-Tasten die Anzahl der zu druckenden Kopien und drücken Sie dann die OK-Taste.

- Das DPOF-Symbol () erscheint neben den Bildern, für die die Anzahl der zu druckenden Kopien eingestellt worden ist.

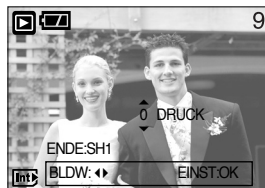

DPOF: INDEX

■ Bilder (mit Ausnahme von Videoclips und Tondateien) werden als Index gedruckt.

1. Drücken Sie die Wiedergabemodus-Taste und die MENÜ-Taste.
2. Drücken Sie die LINKS/RECHTS-Taste und wählen Sie den Menüreiter [DPOF].
3. Wählen Sie das Menü [INDEX], indem Sie die AUF-/AB-Tasten drücken, und drücken Sie die RECHTS-Taste.
4. Wählen Sie den gewünschten Untermenüpunkt, indem Sie die AUF/AB-Taste drücken.

Auswahl von [NEIN]: Das Bild wird nicht im Indexformat gedruckt.

Auswahl von [JA]: Das Bild wird im Indexformat gedruckt.

5. Drücken Sie die OK -Taste, um die Einstellung zu bestätigen.
6. Drücken Sie die MENÜ-Taste zweimal, um das Menü auszublenden.



DPOF : GRÖSSE

■ Wenn Sie auf der Speicherkarte gespeicherte Bilder drucken, können Sie die Druckgröße angeben. Das Menü [PRINT SIZE] steht nur für DPOF 1.1-kompatible Drucker zur Verfügung.

● So stellen Sie die Druckgröße ein

1. Drücken Sie die Wiedergabemodus-Taste und die Menü-Taste.
2. Drücken Sie die LINKS/RECHTS-Taste und wählen Sie den Menüreiter [DPOF].
3. Wählen Sie das Menü [GRÖSSE], indem Sie die AUF-/AB-Tasten drücken, und drücken Sie die RECHTS-Taste.
4. Wählen Sie mit den AUF/AB-Tasten das gewünschte Untermenü aus und drücken Sie die OK-Taste.

* DRUCKGRÖSSE : STANDARD, 3X5, 4X6, 5X7, 8X10

* Die standardmäßige Druckeinstellung ist vom Druckerhersteller abhängig.

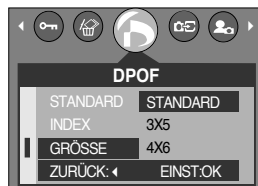

DPOF : ABBRUCH

■ Sie können die Einstellungen [STANDARD], [INDEX] bzw. [GRÖSSE] abbrechen.

1. Drücken Sie die Wiedergabemodus-Taste und dann die Menü-Taste.
2. Drücken Sie die LINKS/RECHTS-Taste und wählen Sie den Menüreiter [DPOF].
3. Wählen Sie das Menü [ABBRUCH], indem Sie die AUF-/AB-Tasten drücken, und drücken Sie die RECHTS-Taste.
4. Wählen Sie den gewünschten Untermenüpunkt, indem Sie die AUF/AB-Taste drücken.

Auswahl von [STANDARD] : Bricht die Standarddruckeinstellung ab.

Auswahl von [INDEX] : Bricht die Indexdruckeinstellung ab.

Auswahl von [GRÖSSE] : Bricht die Druckgrößeneinstellung ab.

5. Drücken Sie die OK -Taste, um die Einstellung zu bestätigen.



AUF KARTE KOPIEREN

■ Diese Funktion ermöglicht Ihnen das Kopieren von Bilddateien auf die Speicherkarte.

● So kopieren Sie Daten auf die Speicherkarte.

1. Drücken Sie die Wiedergabemodus-Taste und dann die MENÜ-Taste.

2. Wählen Sie durch Drücken der LINKS/RECHTS -Taste das Menü [KOPIEREN] aus.

3. Wählen Sie mit den AUF/AB-Tasten das gewünschte Untermenü aus und drücken Sie die OK-Taste.

- [NEIN]: Der Wiedergabebildschirm wird eingeblendet.

- [JA]: Nachdem die Meldung [BITTE WARTEN!]

angezeigt wurde, werden alle Bilder aus dem

internen Speicher auf die Speicherkarte kopiert. Nach Abschluss des Kopiervorgangs kehrt der Bildschirm zum Wiedergabemodus zurück.



INFORMATIONEN

● Wird dieses Menü ausgewählt, ohne dass eine Speicherkarte eingesetzt wurde, können die Untermenüs von [KOPIEREN] nicht gewählt werden.

● Falls der Speicherplatz auf der Speicherkarte zum Kopieren der Bilder aus dem internen Speicher nicht ausreicht (32 MB), können mit dem Befehl [KOPIEREN] nur einige Bilder kopiert werden und die Meldung [KARTE VOLL!] erscheint. Danach kehrt das System in den Wiedergabemodus zurück. Um Platz zu schaffen, sollten Sie nicht mehr benötigte Bilder löschen, bevor Sie eine Speicherkarte einsetzen.

PictBridge

- Sie können die Kamera über ein USB-Kabel an einen Drucker anschließen, der PictBridge (separat erhältlich) unterstützt, und die gespeicherten Bilder direkt ausdrucken. Videoclips und Tondateien können nicht ausgedruckt werden. Im PictBridge-Menü können Sie die folgenden Einstellungen vornehmen.

BILDER	: Die zu druckenden Bilder auswählen.
Druckeinstellung	: Den Druckvorgang einstellen (AUTOM. EINST. / INDIV. EINST.)
AUSDRUCK	: Bilder drucken
DPOF-DRUCK	: DPOF-Dateien drucken
ZURÜCK	: Die PictBridge-Funktionen initialisieren

- So schließen Sie die Kamera an einen Drucker an

1. Zum Einschalten der Kamera drücken Sie den EIN/AUS-Schalter.
2. Drücken Sie die MENÜ-Taste in einem beliebigen Modus (mit Ausnahme des Tonaufnahmemodus).
3. Drücken Sie die LINKS/RECHTS-Taste und wählen Sie den Menüreiter [SET UP].
4. Wählen Sie das Menü [USB], indem Sie die AUF-/AB-Tasten drücken, und drücken Sie die RECHTS-Taste.
5. Wählen Sie mit der AUF-/AB-Taste [DRUCKER] und drücken Sie die OK-Taste.
6. Drücken Sie die MENÜ-Taste zweimal, um das Menü auszublenden.
7. Verwenden Sie das mitgelieferte USB-Kabel, um die Kamera an den Drucker anzuschließen (siehe Abbildung unten).
8. Schalten Sie den Drucker ein, um die Verbindung zwischen Kamera und Drucker herzustellen.

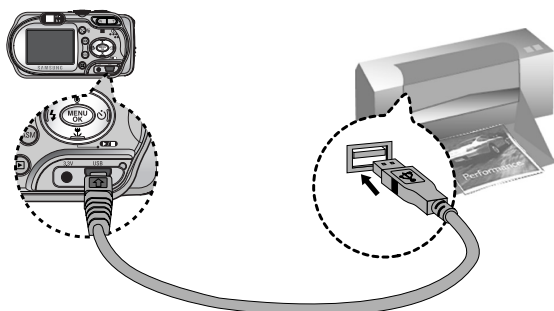
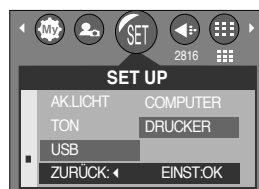

- ※ Wenn Sie in Schritt 5 [COMPUTER] ausgewählt haben und die Kamera an den Drucker anschließen, blinkt die grüne Moduswahlrad-Lampe und die Verbindung kann nicht hergestellt werden. Trennen Sie in diesem Fall das USB-Kabel und gehen Sie anschließend wie ab Schritt 2 beschrieben vor.

PictBridge : Bildauswahl

■ Bilder zum Drucken auswählen

1. Schließen Sie die Kamera an Ihren Drucker an. Das USB-Menü muss auf [DRUCKER] eingestellt werden, bevor Sie die Kamera an den Drucker anschließen (siehe S. 70).
2. Das Menü [BILDER] wird angezeigt.
3. Wählen Sie mit den AUF- und AB-Tasten den gewünschten Untermenüwert und drücken Sie dann die OK-Taste.



Auswahl von [WÄHLEN] : Die PictBridge-Funktion wird

nur auf das derzeit angezeigte Bild angewendet.

Auswahl von [ALLE]

: Die PictBridge-Funktion wird auf alle Bilder, mit Ausnahme von TIFF, Videoclips und Tondateien, angewendet.

● So stellen Sie die Anzahl der Kopien beim Drucken ein

- Wählen Sie [WÄHLEN] oder [ALLE]. Es erscheint ein Bildschirm (siehe unten), in dem Sie die Anzahl der zu druckenden Kopien festlegen können.

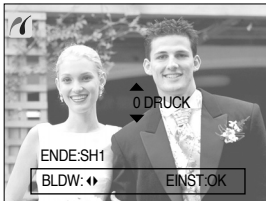

[Auswahl von [WÄHLEN]]



[Auswahl von [ALLE]]

- Wählen Sie mit den Auf/Ab-Tasten die Anzahl der Ausdrücke aus. Maximal 30 Ausdrücke sind möglich.
- Wählen Sie mit den Rechts/Links-Tasten ein weiteres Bild aus und stellen Sie die Anzahl der Ausdrücke dafür ein.
- Nachdem Sie die Anzahl der Ausdrücke eingestellt haben, drücken Sie zum Speichern die OK-Taste.
- Drücken Sie den Auslöser, um zum Menü zurückzukehren, ohne die Anzahl der Ausdrücke einzustellen.

PictBridge : Drucken

■ Bilder drucken

1. Schließen Sie die Kamera an Ihren Drucker an.

Das USB-Menü muss auf [DRUCKER] eingestellt werden, bevor Sie die Kamera an den Drucker anschließen (siehe S. 70).

2. Drücken Sie die LINKS- und RECHTS-Taste, um den Menüreiter [AUSDRUCK] zu wählen.

3. Wählen Sie mit den AUF- und AB-Tasten den gewünschten Untermenüwert und drücken Sie dann die OK-Taste.

[STANDARD] : Die auf der Speicherkarte enthaltenen Fotos werden in der eingestellten Anzahl gedruckt. Auf ein Blatt Papier wird ein Foto gedruckt.

[INDEX] : Auf ein Blatt Papier werden mehrere Fotos gedruckt.

4. Der rechts abgebildete Bildschirm erscheint und das Bild wird gedruckt. Wenn kein Bild ausgewählt wurde, wird die Meldung [KEIN BILD!] angezeigt. Zum Abbruch des Druckvorgangs drücken Sie den Auslöser. Daraufhin wird das Menü [BILDER] angezeigt.

※ Die Anzahl der Fotos bei einem Indexdruck hängt vom verwendeten Drucker ab.

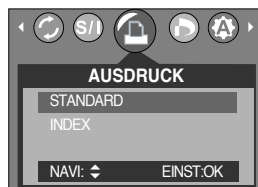

■ DPOF DRUCK: Mithilfe dieser Option können Sie die Dateien mit DPOF-Daten direkt drucken.

1. Schließen Sie die Kamera an Ihren Drucker an.

Das [USB]-Menü muss auf [DRUCKER] eingestellt werden, bevor Sie die Kamera an den Drucker anschließen (siehe S. 70).

2. Drücken Sie die LINKS- und RECHTS-Taste, um den Menüreiter [DPOF-DRUCK] zu wählen.

3. Wählen Sie mit den AUF- und AB-Tasten den gewünschten Untermenüwert und drücken Sie dann die OK-Taste.

[NEIN] : Drucken abbrechen.

[JA] : Datei mit DPOF-Daten direkt drucken

※ Je nach Hersteller und Druckermodell stehen manche Menüs u. U. nicht zur Verfügung. Bei einem Drucker, der DPOF nicht unterstützt, wird das Menü trotzdem angezeigt, ist aber nicht verfügbar.



PictBridge : Druckeinstellung

■ AUTOM. EINST.

1. Schließen Sie die Kamera an Ihren Drucker an.
Das USB-Menü muss auf [DRUCKER] eingestellt werden, bevor Sie die Kamera an den Drucker anschließen (siehe S. 70).
2. Drücken Sie die LINKS- und RECHTS-Taste, um den Menüreiter [AUTOM. EINST.] zu wählen.
3. Wählen Sie mit den AUF- und AB-Tasten den gewünschten Untermenüwert und drücken Sie dann die OK-Taste.



[NEIN] : Werte von [INDIV. EINST.] werden beibehalten.

[JA] : Alle Werte in [INDIV. EINST.] werden automatisch geändert

■ INDIV. EINST.: Für die zu druckenden Bilder können Sie die Papiergröße, das Druckformat, die Papierart, die Druckqualität, Datumsaufdruck und Druck des Dateinamens im Menü wählen.

1. Schließen Sie die Kamera an Ihren Drucker an.
Das [USB]-Menü muss auf [DRUCKER] eingestellt werden, bevor Sie die Kamera an den Drucker anschließen (siehe S. 70).
2. Drücken Sie die LINKS- und RECHTS-Taste, um den Menüreiter [INDIV. EINST.] zu wählen.
3. Wählen Sie mit den AUF- und AB-Tasten den gewünschten Untermenüwert und drücken Sie dann die RECHTS-Taste.
4. Wählen Sie mit den AUF- und AB-Tasten den gewünschten Untermenüwert und drücken Sie dann die OK-Taste.

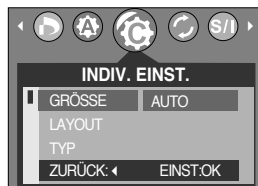

■ Sie können die folgenden Menüs einstellen:

Menü	Funktion	Untermenü
GRÖSSE	Einstellen der Größe des Druckpapiers	AUTO, POSTKAR., 4x6, 8.5x11, A6, A4, B5
LAYOUT	Einstellen der Bildanzahl, die pro Blatt gedruckt werden soll	AUTO, INDEX, 1, RANDLOS, 2, 4, 6, 8
TYP	Einstellen der Qualität des Druckpapiers	AUTO, NORMAL, PHOTO, FASTPH.
QUALITÄT	Einstellen der Qualität des zu druckenden Bildes	AUTO, ENTWURF, NORMAL, FEIN
DATUM	Einstellen, ob das Datum aufgedruckt werden soll	AUTO, AUS, EIN
DATEINAME	Einstellen, ob der Dateiname gedruckt werden soll	AUTO, AUS, EIN

※ Manche Menüoptionen werden nicht von allen Herstellern und Druckermodellen unterstützt.

※ Werden die Werte bei der automatischen bzw. manuellen Einstellung nicht geändert, werden sie automatisch beibehalten.

PictBridge : ZURÜCK

■ Initialisiert die vom Benutzer geänderten Einstellungen.

1. Schließen Sie die Kamera an Ihren Drucker an.

Das [USB]-Menü muss auf [DRUCKER] eingestellt werden, bevor Sie die Kamera an den Drucker anschließen (siehe S. 70).

2. Drücken Sie die LINKS- und RECHTS-Taste, um den Menüreiter [ZURÜCK] zu wählen.

3. Wählen Sie mit den AUF- und AB-Tasten den gewünschten Untermenüwert und drücken Sie dann die OK-Taste.

- Auswahl von [NEIN] : Die Einstellungen werden nicht zurückgesetzt.

- Auswahl von [JA] : Sämtliche Druck- und Bildeinstellungen werden zurückgesetzt.



※ Die Standarddruckeinstellung ist vom Druckerhersteller abhängig.

Informationen über die Standardeinstellung Ihres Druckers finden Sie in der Bedienungsanleitung, die Sie mit Ihrem Drucker erhalten haben.

Einstell-Menü

- In diesem Modus können Sie grundlegende Einstellungen vornehmen. Sie können das Einstellmenü in allen Kameramodi mit Ausnahme des Tonaufnahmemodus benutzen. Bei den mit  gekennzeichneten Menüpunkten handelt es sich um die Standardeinstellungen.

Menüreiter	Hauptmenü	Untermenü	Sekundärmenü	Seite		
	DATEI	ZURÜCK	-	s.76		
		SERIE	-			
	AUT.AUS	AUS, 1, 3 , 5, 10MIN	-	s.77		
	LANGUAGE	A T Y P E	ENGLISH	B T Y P E	ENGLISH	s.78
			한국어		简体中文	
			FRANÇAIS		繁體中文	
			DEUTSCH		DANSK	
			ESPAÑOL		SVENSKA	
			ITALIANO		THAI	
			РУССКИЙ		MELAYU	
			DUTCH		عربي	
			PORTU.			
	FORMAT.	NEIN	-	s.79		
		JA	-			
	DAT&ZEIT	04/08/01 13:00	-	s.80		
	DAT.TYP	JJ/MM/TT	-	s.80		
		MM/TT/JJ	-			
		TT/MM/JJ	-			
	AUFDRUCK	DATUM	-	s.81		
		DAT&ZT.	-			
AUS		-				
AK.LICHT	EIN	-	s.81			
	AUS	-				
TON	AUS	-	s.82			
	NIEDRIG	-				
	MITTEL	-				
	HOCH	-				

Einstell-Menü

Menüreiter	Hauptmenü	Untermenü	Sekundärmenü	Seite
	USB	COMPUTER		s.83
		DRUCKER		
	LCD	DUNKEL		s.83
		NORMAL		
		HELL		
	VORSCHAU	AUS, 1, 2, 3SEK		s.84
	ZURÜCK	JA		s.84
		NEIN		

* Änderung der Menüs ohne Vorankündigung vorbehalten.

Dateiname

■ Mithilfe dieser Funktion kann der Benutzer das Format des Dateinamens wählen.

● So weisen Sie einen Dateinamen zu

1. Drücken Sie die MENÜ-Taste in einem beliebigen Modus außer dem Tonaufnahmemodus.
2. Drücken Sie die LINKS/RECHTS-Taste und wählen Sie den Menüreiter [SETUP].
3. Wählen Sie das Menü [DATEI], indem Sie die AUF-/AB-Tasten drücken, und drücken Sie die RECHTS-Taste.
4. Wählen Sie mit den AUF-/AB-Tasten das gewünschte Untermenü aus und drücken Sie die OK-Taste.

[ZURÜCK] : Mit der Funktion „Zurücksetzen“ wird der nächste Dateiname auf 0001 gesetzt, auch nach dem Formatieren, dem Löschen aller Bilder oder dem Einsetzen einer neuen Speicherkarte.

[SERIE] : Die Nummerierung neuer Dateien beginnt auch dann nicht von vorn, wenn eine neue Speicherkarte benutzt wird, nach einer Formatierung oder wenn alle Fotos gelöscht wurden.

5. Drücken Sie die Menü -Taste zweimal, um das Menü auszublenden.



Dateiname

INFORMATIONEN

- Der erste Ordner wird unter dem Namen 100SSCAM gespeichert; der erste Dateiname unter STA60001.
- Die Dateinamen werden fortlaufend vergeben von STA60001 → STA60002 → ~ → STA69999.
- Die Ordnernummern werden der Reihe nach von 100 bis 999 vergeben: 100SSCAM → 101SSCAM → ~ → 999SSCAM.
- Die auf der Speicherkarte verwendeten Dateien sind mit dem DCF- (Design rule for Camera File system) Format kompatibel.

Automatische Abschaltung

- Diese Funktion schaltet die Kamera nach einer bestimmten Zeit ab, um die Batterie zu schonen.

- So stellen Sie die automatische Abschaltung ein

1. Drücken Sie die MENÜ-Taste in einem beliebigen Modus außer dem Tonaufnahmemodus.
2. Drücken Sie die LINKS/RECHTS-Taste und wählen Sie den Menüreiter [SETUP].
3. Wählen Sie das Menü [AUT.AUS], indem Sie die AUF-/AB-Tasten drücken, und drücken Sie die RECHTS-Taste.
4. Wählen Sie mit den AUF/AB-Tasten das gewünschte Untermenü aus und drücken Sie die OK-Taste.



Auswahl von [AUS] : Die automatische Abschaltungsfunktion ist nicht aktiviert.

Wenn[1,3,5,10 MIN] ausgewählt wird : Die Kamera wird sich bei Nichtbenutzung automatisch nach einer zuvor eingestellten Zeit ausschalten.

5. Drücken Sie die Menü -Taste zweimal, um das Menü auszublenden.

INFORMATIONEN

- Auch wenn die Batterien entnommen und wieder eingesetzt werden bzw. der Netzadapter getrennt und wieder angeschlossen wird, bleibt die Einstellung der automatischen Abschaltung erhalten.
- Bitte beachten Sie, dass die automatische Abschaltfunktion im PC-Modus, bei einer Diaschau und bei der Wiedergabe einer Tonaufnahme oder eines Videoclips nicht funktioniert.

Language (Sprache)

- Die zur Auswahl stehenden Sprachen können auf dem LCD angezeigt werden.
Die Spracheinstellung bleibt auch dann erhalten, wenn die Batterien entnommen und wieder eingesetzt werden bzw. der Netzadapter getrennt und wieder angeschlossen wird.

- So stellen Sie die Sprache ein

1. Drücken Sie die MENÜ-Taste in einem beliebigen Modus außer dem Tonaufnahmemodus.
2. Drücken Sie die LINKS/RECHTS-Taste und wählen Sie den Menüreiter [SETUP].
3. Wählen Sie das Menü [LANGUAGE], indem Sie die AUF-/AB-Tasten drücken, und drücken Sie die RECHTS-Taste.
4. Wählen Sie den gewünschten Untermenüpunkt mit der AUFWÄRTS-/ ABWÄRTS- Taste und drücken Sie dann die OK-Taste.
Untermenü LANGUAGE (Sprache)
Typ A: Englisch, Koreanisch, Französisch, Deutsch , Spanisch, Italienisch, Russisch, Portugiesisch und Niederländisch
Typ B: Englisch, Chinesisch (vereinfacht), Chinesisch (traditionell), Dänisch, Schwedisch, Thai, Malaysisch und Arabisch
5. Drücken Sie die MENÜ-Taste zweimal, um das Menü auszublenden.



Speicherkarte formatieren

- Diese Funktion dient zum Formatieren der Speicherkarte. Wenn Sie die Option [FORMAT.] mit der Speicherkarte ausführen, werden alle Bilder, auch die geschützten, gelöscht. Achten Sie darauf, dass Sie vor der Formatierung der Speicherkarte wichtige Aufnahmen auf den Computer herunterladen.
- Ohne Speicherkarte wird der interne Speicher formatiert.

- So formatieren Sie eine Speicherkarte

1. Drücken Sie die MENÜ-Taste in einem beliebigen Modus außer dem Tonaufnahmemodus.
2. Drücken Sie die LINKS/RECHTS-Taste und wählen Sie den Menüreiter [SETUP].
3. Wählen Sie das Menü [FORMAT.], indem Sie die AUF-/AB-Tasten drücken, und drücken Sie die RECHTS-Taste.
4. Wählen Sie den gewünschten Untermenüpunkt mit der AUFWÄRTS-/ ABWÄRTS- Taste und drücken Sie dann die OK-Taste.

Auswahl von [NEIN] : Die Speicherkarte wird nicht formatiert. Drücken Sie die MENÜ-Taste zweimal, um die Menüanzeige auszublenden.

Auswahl von [JA] : Wählen Sie mit den AUF-/AB-Tasten das Menü [FORMAT.] aus und drücken Sie die OK-Taste. Die Meldung [BITTE WARTEN!] erscheint, und die Speicherkarte wird formatiert. Wenn Sie die FORMATIERUNG im Wiedergabemodus durchführen, erscheint die Meldung [KEIN BILD!].



INFORMATIONEN

- Führen Sie die Funktion [FORMAT.] mit den folgenden Arten von Speicherkarten aus:
 - Eine neue Speicherkarte oder eine nicht formatierte Speicherkarte.
 - Eine Speicherkarte, auf der eine Datei abgelegt ist, die von der Kamera nicht erkannt wird, oder die von einer anderen Kamera stammt.
- Formatieren Sie die Speicherkarte stets mit dieser Kamera. Wenn Sie eine Speicherkarte einsetzen, die mit anderen Kameras, Kartenlesegeräten oder Computern formatiert wurde, erhalten Sie die Meldung [KARTENFEHLER!].

Datum und Uhrzeit einstellen

■ Sie können das Datum und die Uhrzeit, die auf den Fotos erscheinen, ändern.

● So stellen Sie Datum und Uhrzeit ein

1. Drücken Sie die MENÜ-Taste in einem beliebigen Modus außer dem Tonaufnahmemodus.
2. Drücken Sie die LINKS/RECHTS-Taste und wählen Sie den Menüreiter [SETUP].
3. Wählen Sie das Menü [DAT&ZEIT], indem Sie die AUF-/AB-Tasten drücken, und drücken Sie die RECHTS-Taste.
4. Wählen Sie mit den AUF-, AB-, LINKS- und RECHTS-Tasten den gewünschten Untermenüwert und drücken Sie dann die OK-Taste.
RECHTS-Taste: Wählt Jahr/Monat/Tag und Stunde/Minute aus.
Bewegt den Cursor zum [DAT&ZEIT]-Hauptmenü, wenn er den ersten Menüpunkt der Datums- und Uhrzeitangabe markiert. In allen anderen Fällen wird der Cursor von seiner momentanen Position aus nach links gesetzt.
AUF- und AB-Taste: Ändert den eingestellten Wert.
5. Drücken Sie die Menü -Taste zweimal, um das Menü auszublenden.



Datumstyp

■ Sie können den Datumstyp, der auf den Fotos erscheint, ändern.

● So stellen Sie den Datumstyp ein

Die Schritte 1 und 2 sind dieselben wie bei der Einstellung von Datum und Uhrzeit.

3. Wählen Sie das Menü [DAT.TYP], indem Sie die AUF-/AB-Tasten drücken, und drücken Sie die RECHTS-Taste.
4. Wählen Sie mit den AUF-/AB-Tasten den gewünschten Untermenüpunkt aus und drücken Sie die OK-Taste.
- Datumstyp: [JJ/MM/TT] [MM/TT/JJ] [TT/MM/JJ]
5. Drücken Sie die MENÜ-Taste zweimal, um das Menü auszublenden.



Aufnahmedatum aufdrucken

■ Mit dieser Option können DATUM/UHRZEIT auf Standbildern festgehalten werden.

● Datumseinbelichtung

1. Drücken Sie die MENÜ-Taste in einem beliebigen Modus außer dem Tonaufnahmemodus.
2. Drücken Sie die LINKS/RECHTS-Taste und wählen Sie den Menüreiter [SETUP].
3. Wählen Sie das Menü [AUFDRUCK], indem Sie die AUF-/AB-Tasten drücken, und drücken Sie die RECHTS-Taste.
4. Wählen Sie mit den AUF- und AB-Tasten die gewünschte Art des Datumsaufdruckes und drücken Sie dann die OK-Taste.

[DATUM] : Die Bilddatei erhält einen Datumsaufdruck.

[DAT&ZT.] : Die Bilddatei erhält einen DATUM/ZEIT -Aufdruck.

[AUS] : Die Bilddatei erhält keinen DATUM/ZEIT-Aufdruck.

5. Drücken Sie die Menü-Taste zweimal, um das Menü auszublenden.



INFORMATIONEN

- Datum und Zeit werden auf dem Foto unten rechts aufgedruckt.
- Das Datum wird als DATUMSTYP-Einstellung aufgedruckt.
- Die ZEIT wird wie folgt aufgedruckt: [Stunde : Minute] und Stunden werden mit AM und PM angegeben (24-Stunden-Uhr).
- Die Aufdruckfunktion wird nur auf Fotos angewendet.

Funktionsleuchte

■ Sie können die Funktionsleuchte auf der Vorderseite der Kamera ein- und ausschalten.

● So stellen Sie die Funktionsleuchte ein

1. Drücken Sie die MENÜ-Taste in einem beliebigen Modus außer dem Tonaufnahmemodus.
2. Drücken Sie die LINKS/RECHTS-Taste und wählen Sie den Menüreiter [SETUP].
3. Wählen Sie das Menü [AK.LICHT], indem Sie die AUF-/AB-Tasten drücken, und drücken Sie die RECHTS-Taste.
4. Wählen Sie mit den AUF/AB-Tasten das gewünschte Untermenü aus und drücken Sie die OK-Taste.

Auswahl von [EIN]: Die Funktionsleuchte leuchtet auf.

Auswahl von [AUS]: Die Funktionsleuchte leuchtet nicht auf.

5. Drücken Sie die Menü -Taste zweimal, um das Menü auszublenden.



Funktionsleuchte

● Beschreibung der Funktionsleuchte

Funktion	Beschreibung
Beim Einschalten	Funktionsleuchte blinkt und erlischt, wenn die Kamera aufnahmebereit ist.
Nach der Aufnahme	Funktionsleuchte blinkt einmal
Bei einer Tonaufnahme	Funktionsleuchte blinkt im Abstand von 1 Sekunde
Bei der Aufnahme eines Videoclips	Funktionsleuchte blinkt im Abstand von 1 Sekunde
Bei Aktivierung des Selbstauslösers	Das Selbstauslöserlämpchen funktioniert auch dann, wenn die Funktionsleuchte ausgeschaltet wurde (siehe Seite 34).

Ton

- Wenn Sie den Betriebston auf EIN gestellt haben, werden verschiedene Töne aktiviert, die signalisieren, wenn die Kamera eingeschaltet wird, Tasten gedrückt werden oder ein Kartenfehler auftritt, so dass Sie über den Betriebsstatus der Kamera informiert sind.
- So stellen Sie die Betriebstöne ein
 1. Drücken Sie die MENÜ-Taste in einem beliebigen Modus außer dem Tonaufnahmemodus.
 2. Drücken Sie die LINKS/RECHTS-Taste und wählen Sie den Menüreiter [SET UP].
 3. Wählen Sie das Menü [TON], indem Sie die AUF-/AB-Tasten drücken, und drücken Sie die RECHTS-Taste.
 4. Wählen Sie den gewünschten Untermenüpunkt mit der AUFWÄRTS-/ ABWÄRTS- Taste und drücken Sie dann die OK-Taste.
 - Untermenü [TON]: AUS/NIEDRIG/MITTEL/HOCH
 5. Drücken Sie die MENÜ-Taste zweimal, um das Menü auszublenden.



Externe Geräte (USB) anschließen

- Sie können ein externes Gerät wählen, an das Sie die Kamera per USB-Kabel anschließen möchten.
- So wählen Sie das externe Gerät
 1. Drücken Sie die MENÜ-Taste in einem beliebigen Modus außer dem Tonaufnahmemodus.
 2. Drücken Sie die LINKS/RECHTS-Taste und wählen Sie den Menüreiter [SET UP].
 3. Wählen Sie das Menü [USB], in dem Sie die AUF-/AB-Tasten drücken, und drücken Sie die RECHTS-Taste.
 4. Wählen Sie den gewünschten Untermenüpunkt mit der AUFWÄRTS-/ ABWÄRTS- Taste und drücken Sie dann die OK-Taste.
 - [COMPUTER] : Wählen Sie diese Option, wenn Sie die Kamera an einen Computer anschließen möchten. Anweisungen zum Anschluss der Kamera an den Computer finden Sie auf Seite 105.
 - [DRUCKER] : Wählen Sie diese Option, wenn Sie die Kamera an einen Drucker anschließen möchten. Anweisungen zum Anschluss der Kamera an den Drucker finden Sie auf Seite 70.
 5. Drücken Sie die MENÜ-Taste zweimal, um das Menü auszublenden.



LCD-Helligkeit

- Sie können die LCD-Helligkeit regulieren.
- So stellen Sie die LCD-Helligkeit ein
 1. Drücken Sie die MENÜ-Taste in einem beliebigen Modus außer dem Tonaufnahmemodus.
 2. Drücken Sie die LINKS/RECHTS-Taste und wählen Sie den Menüreiter [SET UP].
 3. Wählen Sie das Menü [LCD], indem Sie die AUF-/AB-Tasten drücken, und drücken Sie die RECHTS-Taste.
 4. Wählen Sie den gewünschten Untermenüpunkt mit der AUFWÄRTS-/ ABWÄRTS- Taste und drücken Sie dann die OK-Taste.
 - Untermenü [LCD]: DUNKEL, NORMAL, HELL
 5. Drücken Sie die MENÜ-Taste zweimal, um das Menü auszublenden.

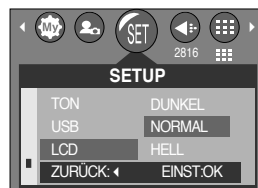

Schnellansicht

- Wenn Sie vor einer Aufnahme die Vorschau aktivieren, können Sie das gerade gemachte Foto auf dem LCD-Monitor für die unter [VORSCHAU] eingestellte Dauer betrachten. Quick View ist nur bei Standbildern möglich.

- So stellen Sie die Vorschau ein

1. Drücken Sie die MENÜ-Taste in einem beliebigen Modus außer dem Tonaufnahmemodus.
2. Drücken Sie die LINKS/RECHTS-Taste und wählen Sie den Menüreiter [SETUP].
3. Wählen Sie das Menü [VORSCHAU], indem Sie die AUF-/AB-Tasten drücken, und drücken Sie die RECHTS-Taste.
4. Wählen Sie den gewünschten Untermenüpunkt mit der AUFWÄRTS-/ ABWÄRTS- Taste und drücken Sie dann die OK-Taste.

[AUS] : Die Vorschaufunktion kann nicht aktiviert werden.

[1~3 SEK] : Das aufgenommene Bild wird für die Dauer des ausgewählten Zeitraums angezeigt.

5. Drücken Sie die MENÜ-Taste zweimal, um das Menü auszublenden.



Initialisierung (RESET ALL)

- Sämtliche Kameramenüs und Funktionen werden auf die Standardeinstellungen zurückgesetzt. Die Einstellungen für DATUM/ZEIT und LANGUAGE werden jedoch nicht geändert.

- So initialisieren Sie die Kamera

1. Drücken Sie die MENÜ-Taste in einem beliebigen Modus außer dem Tonaufnahmemodus.
2. Drücken Sie die LINKS/RECHTS-Taste und wählen Sie den Menüreiter [SET UP].
3. Wählen Sie das Menü [ZURÜCK], indem Sie die AUF-/AB-Tasten drücken, und drücken Sie die RECHTS-Taste.
4. Wählen Sie den gewünschten Untermenüpunkt mit der AUFWÄRTS-/ ABWÄRTS- Taste und drücken Sie dann die OK-Taste.

Auswahl von [JA] : Alle Einstellungen werden auf die Standardvorgaben zurückgesetzt.

Auswahl von [NEIN] : Die Einstellungen werden nicht auf die Standardvorgaben zurückgesetzt.

5. Drücken Sie die MENÜ-Taste zweimal, um das Menü auszublenden.



MYCAM-Menü einstellen

- Sie können ein Startbild, einen Startton und einen Auslöseton einrichten. Jeder Kamerabetriebsmodus (mit Ausnahme des Tonaufnahmemodus) verfügt über ein MyCAM-Menü. Bei den mit  gekennzeichneten Menüpunkten handelt es sich um die Standardeinstellungen.

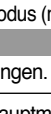
Menüreiter	Hauptmenü	Untermenü		Seite
	STARTBLD	AUS	BILD 1	s.85
		BILD 2	EIG.BILD	
	AUSLTON	AUS	TON 1	s.86
		TON 2	TON 3	
	STARTTON	AUS	TON 1	s.86
		TON 2	TON 3	

* Änderung der Menüs ohne Vorankündigung vorbehalten.

Anfangsbild

- Sie können das Bild auswählen, das nach jedem Einschalten der Kamera als erstes auf dem LCD-Monitor angezeigt wird.
- So richten Sie ein Startbild ein
 1. Drücken Sie die Menü-Taste in einem beliebigen Modus außer dem Tonaufnahmemodus.
 2. Drücken Sie die LINKS/RECHTS-Taste und wählen Sie den Menüreiter [MYCAM].
 3. Wählen Sie das Menü [STARTBLD], indem Sie die AUF-/AB-Tasten drücken, und drücken Sie die RECHTS-Taste.
 4. Wählen Sie mit den AUF/AB-Tasten das gewünschte Untermenü aus und drücken Sie die OK-Taste.
 5. Drücken Sie die Menü -Taste zweimal, um das Menü auszublenden.



INFORMATIONEN

- Verwenden Sie als Startbild ein [LOGO] aus dem [GRÖ.ÄND.]-Untermenü im Wiedergabemodus.
- Das Startbild wird nicht durch das Löschen aller Fotos oder über das Menü [FORMAT.] gelöscht.

Auslöseton

- Sie können den Ton für den Auslöser auswählen.
- So wählen Sie den Auslöseton
 1. Drücken Sie die MENÜ-Taste in einem beliebigen Modus außer dem Tonaufnahmemodus.
 2. Drücken Sie die LINKS/RECHTS-Taste und wählen Sie den Menüreiter [MYCAM].
 3. Wählen Sie das Menü [AUSL.TON], indem Sie die AUF-/AB-Tasten drücken, und drücken Sie die RECHTS-Taste.
 4. Wählen Sie den gewünschten Untermenüpunkt mit der AUFWÄRTS-/ ABWÄRTS- Taste und drücken Sie dann die OK-Taste.
 5. Drücken Sie die MENÜ-Taste zweimal, um das Menü auszublenden.

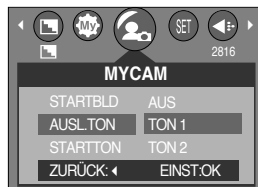

Anfangston

- Hier können Sie den Ton auswählen, der beim Einschalten der Kamera aktiviert wird.
- So stellen Sie einen Startton ein
 1. Drücken Sie die MENÜ-Taste in einem beliebigen Modus außer dem Tonaufnahmemodus.
 2. Drücken Sie die LINKS/RECHTS-Taste und wählen Sie den Menüreiter [MYCAM].
 3. Wählen Sie das Menü [STARTTON], indem Sie die AUF-/AB-Tasten drücken, und drücken Sie die RECHTS-Taste.
 4. Wählen Sie den gewünschten Untermenüpunkt mit der AUFWÄRTS-/ ABWÄRTS- Taste und drücken Sie dann die OK-Taste.
 5. Drücken Sie die MENÜ-Taste zweimal, um das Menü auszublenden.

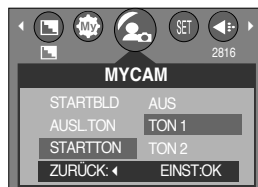

Wichtige Hinweise

Bitte beachten Sie die folgenden Vorsichtsmaßnahmen.

- Dieses Gerät enthält elektronische Präzisionsbauteile. Verwenden bzw. lagern Sie es daher nicht an Orten:
 - die starken Schwankungen der Temperatur und Luftfeuchtigkeit unterliegen.
 - die staubig oder schmutzig sind.
 - mit direktem Sonnenlicht oder hohen Temperaturen im Inneren eines Fahrzeugs.
 - Umgebungen, in denen hoher Magnetismus oder übermäßige Schwingungen auftreten.
 - Orte mit hoch explosiven Stoffen oder feuergefährlichen Materialien.

- Lassen Sie das Gerät nicht mit Staub, Vinylprodukte oder Chemikalien, wie z. B. Insektiziden, in Berührung kommen.

- Sand kann für Kameras sehr unangenehme Folgen haben.
 - Achten Sie darauf, dass kein Sand in das Gerät eindringt, wenn Sie es am Strand, an der Küste oder anderen sandigen Orten benutzen.
 - Dies kann Funktionsstörungen verursachen oder das Gerät dauerhaft unbrauchbar machen.

- Extreme Temperaturen können Probleme verursachen.
 - Gelangt das Gerät aus einer kalten Umgebung an einen warmen, feuchten Ort, kann sich auf den empfindlichen elektronischen Schaltkreisen Kondensfeuchtigkeit bilden. Sollte das der Fall sein, schalten Sie die Kamera aus und warten Sie mindestens 1 Stunde, bis sich die Feuchtigkeit aufgelöst hat. Kondensfeuchtigkeit kann sich auch auf der Speicherkarte bilden. Sollte das der Fall sein, schalten Sie die Kamera aus und entnehmen die Karte. Warten Sie bitte, bis sich die Feuchtigkeit aufgelöst hat.

- Gehen Sie sorgfältig mit dem Objektiv um
 - Wird das Objektiv direktem Sonnenlicht ausgesetzt, kann es zu Verfärbung und Verschleiß des Bildsensors kommen.
 - Achten Sie darauf, dass keine Fingerabdrücke oder Fremdstoffe auf die Oberfläche des Objektivs gelangen.

- Wenn die Digitalkamera längere Zeit nicht benutzt wird, kann es zu einer elektrischen Entladung kommen. Es empfiehlt sich daher, Batterien und Speicherkarte bei längerer Nichtbenutzung zu entnehmen.

Wichtige Hinweise

- Wird die Kamera einer elektrischen Interferenz ausgesetzt, schaltet sie sich zum Schutz der Speicherkarte selbständig ab.

- **Wartung**
 - Benutzen Sie einen weichen Pinsel (erhältlich in Fotofachgeschäften), um das Objektiv und die LCD-Bauteile VORSICHTIG zu reinigen. Reicht dies nicht aus, kann Linsenreinigungspapier mit etwas Linsenreinigungsflüssigkeit benutzt werden. Wischen Sie das Kameragehäuse mit einem weichen Tuch ab. Die Kamera darf nicht mit Lösungsmitteln wie Benzol, Insektenvernichtungsmitteln, Verdüner usw. in Berührung kommen. Dies kann das Kameragehäuse beschädigen und darüber hinaus ihre Arbeitsweise beeinträchtigen. Unsachgemäßer Kameragebrauch kann das LCD-Display beschädigen. Vermeiden Sie bitte solche Beschädigungen und bewahren Sie die Kamera immer in ihrer Schutztasche auf.

- Versuchen Sie NIE, die Kamera zu zerlegen oder zu modifizieren.

- Unter Umständen kann statische Aufladung zur plötzlichen Entladung des Blitzgerätes führen. Dies ist harmlos für die Kamera und bedeutet keine Fehlfunktion.

- Werden Bilder herauf- oder heruntergeladen, kann der Datentransfer von statischer Aufladung betroffen sein. In diesem Fall sollten Sie das USB-Kabel trennen und wieder anschließen, bevor Sie die Übertragung erneut versuchen.

Warnanzeige

Es können verschiedene Warnhinweise auf dem LCD-Display erscheinen.

Warnanzeige	Grund der Meldung	Abhilfe
KARTENFEHLER!	<ul style="list-style-type: none">- Speicherkartenfehler	<ul style="list-style-type: none">- Schalten Sie die Kamera aus und wieder ein.- Setzen Sie die Speicherkarte nochmals ein.- Formatieren Sie die Speicherkarte. (Seite 79)
KARTE VOLL!	<ul style="list-style-type: none">- Die Speicherkapazität reicht nicht aus für eine Aufnahme.	<ul style="list-style-type: none">- Setzen Sie eine neue Speicherkarte ein.- Löschen Sie nicht mehr benötigte Bilddateien, um neuen Speicherplatz zu schaffen.
KEIN BILD!	<ul style="list-style-type: none">- Auf der Speicherkarte sind keine Bilder gespeichert.	<ul style="list-style-type: none">- Machen Sie einige Aufnahmen.- Setzen Sie eine Speicherkarte ein, die einige Bilder enthält.
KEINE KARTE!	<ul style="list-style-type: none">- Es wurde keine Karte eingesetzt.- Die Speicherkarte wird von der Kamera nicht erkannt.	<ul style="list-style-type: none">- Setzen Sie eine Speicherkarte ein- Setzen Sie die Speicherkarte nochmals ein.- Schalten Sie die Kamera aus und wieder ein.
DATEIFEHLER!	<ul style="list-style-type: none">- Dateifehler!- Speicherkartenfehler	<ul style="list-style-type: none">- Formatieren Sie die Speicherkarte- Wenden Sie sich an das Camera Kundendienstzentrum.
BATT. SCHWACH!	<ul style="list-style-type: none">- Die Batterien sind schwach.	<ul style="list-style-type: none">- Setzen Sie neue Batterien ein.
KARTE GESPERRT!	<ul style="list-style-type: none">- Die Speicherkarte ist geschützt.	<ul style="list-style-type: none">- Schieben Sie den Schreibschutzschieber auf der Speicherkarte nach oben.
WENIG LICHT!	<ul style="list-style-type: none">- Beim Fotografieren an dunklen Orten	<ul style="list-style-type: none">- Verwenden Sie ein Stativ und setzen Sie den Blitz ein.
USB EINST.	<ul style="list-style-type: none">- Das Untermenü [USB] und das angeschlossene Gerät stimmen nicht überein	<ul style="list-style-type: none">- Stellen Sie [USB] im Menü [SETUP] neu ein.

Bevor Sie sich an ein Kundendienstzentrum wenden

Überprüfen Sie bitte das Folgende

Problem	Grund der Meldung	Abhilfe
Die Kamera lässt sich nicht einschalten.	<ul style="list-style-type: none"> - Die Batterien sind schwach. - Der Netzadapter ist nicht angeschlossen. - Die Batterien sind falsch herum eingesetzt worden. 	<ul style="list-style-type: none"> - Setzen Sie neue Batterien ein. - Schließen Sie den Netzadapter an. - Legen Sie die Batterien ein und achten Sie dabei auf die richtige Polarität (+/-).
Die Kamera schaltet sich während des Betriebs ab.	<ul style="list-style-type: none"> - Die Batterien sind schwach - Die Kamera wird automatisch ausgeschaltet. - Der Adapterstecker ist nicht richtig eingesteckt. 	<ul style="list-style-type: none"> - Setzen Sie neue Batterien ein. - Zum Einschalten der Kamera drücken Sie den Ein-/Aus-Schalter. - Ziehen Sie den Stecker und stecken Sie ihn wieder ein.
Die Batterien lassen schnell nach.	<ul style="list-style-type: none"> - Die Kamera wird bei niedrigen Temperaturen genutzt 	<ul style="list-style-type: none"> - Bewahren Sie die Kamera warm auf (z. B. in einem Mantel oder einer Jacke) und nehmen Sie sie nur zum Fotografieren heraus.
Die Kamera macht keine Aufnahmen, wenn der Auslöser gedrückt wird.	<ul style="list-style-type: none"> - Die Speicherkapazität ist nicht ausreichend. - Die Speicherkarte wurde nicht formatiert. - Die Speicherkarte ist voll. - Die Kamera ist ausgeschaltet. - Die Batterien sind schwach - Die Speicherkarte ist geschützt. - Die Batterien sind falsch herum eingesetzt worden. 	<ul style="list-style-type: none"> - Löschen Sie nicht benötigte Bilddateien. - Formatieren Sie die Speicherkarte (Seite 79). - Setzen Sie eine neue Speicherkarte ein. - Schalten Sie die Kamera ein. - Setzen Sie neue Batterien ein. - Schlagen Sie bei der Fehlermeldung [KARTE GESPERRT!] (Seite 89) nach. - Legen Sie die Batterien ein und achten Sie dabei auf die richtige Polarität (+/-).
Die Kamera hört plötzlich während des Gebrauchs auf zu funktionieren.	<ul style="list-style-type: none"> - Die Kamera wurde aufgrund einer Funktionsstörung abgeschaltet. 	<ul style="list-style-type: none"> - Entnehmen Sie die Batterien, setzen Sie sie wieder ein und schalten Sie die Kamera ein.

Bevor Sie sich an ein Kundendienstzentrum wenden

Problem	Grund der Meldung	Abhilfe
Die Bilder sind unscharf.	<ul style="list-style-type: none"> - Die Aufnahme wurde in einem Abstand von weniger als 0,8 m zum Motiv ohne den erforderlichen Makromodus gemacht. - Das Motiv befand sich außerhalb des Blitzbereichs. - Das Objektiv ist angelaufen oder verschmutzt. 	<ul style="list-style-type: none"> - Befindet sich das Motiv näher als 0.8 m, stellen Sie den Makro- Modus ein. - Stellen Sie sicher, dass sich das Motiv innerhalb des Blitzbereichs befindet. - Säubern Sie das Objektiv.
Der Blitz zündet nicht.	<ul style="list-style-type: none"> - Die Blitzabschaltung ist gewählt. 	<ul style="list-style-type: none"> - Blitz nicht eingeschaltet
Datum und Uhrzeit werden falsch angezeigt.	<ul style="list-style-type: none"> - Datum und Uhrzeit wurden falsch eingestellt oder die Kamera hat die Standardeinstellungen übernommen. 	<ul style="list-style-type: none"> - Stellen Sie Datum und Uhrzeit korrekt ein.
Die Kameratasten funktionieren nicht.	<ul style="list-style-type: none"> - Kamerafehlfunktion 	<ul style="list-style-type: none"> - Entnehmen Sie die Batterien, setzen Sie sie wieder ein und schalten Sie die Kamera ein.
Es ist ein Kartenfehler aufgetreten, während sich die Speicherkarte in der Kamera befindet.	<ul style="list-style-type: none"> - Falsche Speicherkartenformatierung 	<ul style="list-style-type: none"> - Formatieren Sie die Speicherkarte neu (Seite 79).
Die Bilder lassen sich nicht wiedergeben.	<ul style="list-style-type: none"> - Falscher Dateiname (Verletzung des DCF-Formats) 	<ul style="list-style-type: none"> - Der Namen der Bilddatei darf nicht geändert werden.

Bevor Sie sich an ein Kundendienstzentrum wenden

Problem	Grund der Meldung	Abhilfe
Die Farben des Bildes unterscheiden sich vom Motiv.	<ul style="list-style-type: none"> - Die Weißabgleich-Einstellung ist inkorrekt. 	<ul style="list-style-type: none"> - Wählen Sie den passenden Wert für den Weißabgleich aus.
Die Bilder sind zu hell.	<ul style="list-style-type: none"> - Die Belichtung ist zu hoch. 	<ul style="list-style-type: none"> - Setzen Sie die Belichtungskorrektur zurück.
Bei Benutzung des PC-Explorers wird die Datei [Austauschbarer Datenträger] nicht angezeigt.	<ul style="list-style-type: none"> - Der Kabelanschluss ist falsch. - Die Kamera ist ausgeschaltet. - Es fehlen die Batterien, die Batterien sind leer oder der Netzadapter wurde nicht angeschlossen. - Das Betriebssystem ist nicht Windows 98, 98SE, 2000, ME, XP oder Mac OS 9.0~10.2. Oder der PC unterstützt kein USB. - Der Kameratreiber ist nicht installiert. 	<ul style="list-style-type: none"> - Überprüfen Sie den Anschluss. - Schalten Sie die Kamera ein. - Setzen Sie neue Batterien ein oder überprüfen Sie den Adapteranschluss. - Installieren Sie Windows 98, 98SE, 2000, ME, XP oder Mac OS 9.0~10.2 auf einem Rechner, der USB unterstützt. - Installieren Sie einen [USB-Speichertreiber].

Technische Daten

Bildsensor	Typ	1/1,8" CCD
	Effektive Pixel	Ca. 6,0 Megapixel
	Pixel gesamt	Ca. 6,2 Megapixel
Linse	Brennweite	SHD-Objektiv f = 7,7 ~ 23,1mm (Entspricht bei 35 mm Film: 38~114mm)
	Lichtstärke	F2,7 ~ F4,9
	Digitalzoom	Standbildmodus: 1,1X ~ 4,0X Wiedergabemodus: 1,0X ~ 5,0X (je nach Bildgröße)
Optischer Sucher	Optischer Sucher	Optischer Echtbildsucher
	LCD-Monitor	1,8"-Farb-TFT-LCD
Fokussierung	Typ	TTL-Autofokus
	Reichweite	Normal : 80cm ~ unendlich Makro : 4-80 cm(Weitwinkel), 25-80cm(Tele)
Auslöser	Typ	Mechanischer und elektronischer Auslöser
	Verschlusszeit	15 ~ 1/2,000 Sek.
Belichtungssteuerung	Steuerung	Belichtungs-Programmautomatik (AE), Blendenpriorität, Verschlusspriorität , Manuell Belichtungsmessung: Mehrzonen, Spot
	Belichtungskorrektur	±2EV (in Stufen von 0,5 EV)
	Entspricht ISO	Automatik, 100, 200, 400
	Manuell	Verschlusszeit: 15~1/2000 s wählbar Blende: F2.7~F4.9 wählbar
Blitz	Modi	Auto, Auto & Rote-Augen-Reduzierung, Aufhellblitz, Slow Synchro, Blitzabschaltung
	Reichweite	0,25~3,0m(Weitwinkel), 0,25~2,0m(Tele)
	Aufladezeit	Ca. 6,0Sek.
Schärfe	Weich, Normal, Intensiv	
Effekt	Normal, S & W, Sepia, RGB	
Weissabgleich	Automatik, Tageslicht, Bewölkt, Kunstlicht H, Kunstlicht L, Glühlicht, Benutzerdefiniert	
Tonaufnahme	Tonaufnahme (max. 1 Stunde) Gesprochener Kommentar im Foto-Modus (max. 10 Sek.)	
Datumseinbelichtung	Datum&Zeit, Datum, Aus (wählbar)	
Aufnahme	Foto	Modi: Programm, Automatisch, Szene, Verschluss/Blendenpriorität, Tonaufnahme, Nacht Serienbilder: Einzel, Serie, Belichtungsreihenautomatik (AEB) Selbstausröser: 2 s, 10 s, Doppelselbstausröser (10 s & 2 s)
	Videoclip	Mit Audio (Aufzeichnungszeit: von Speicherkapazität abhängig) Größe: 640x480, 320x240, 160x120 Bildfrequenz: 30 fps, 15 fps Pausenfunktion bei Videoclip
Speicher	Speichermedium	Interner Speicher: 32 MB Flash Memory Externer Speicherartensteckplatz: SD -Karte /MMC (max. 512 MB garantiert)

Technische Daten

Speicher	Dateiformat	Standbild: JPEG (DCF), EXIF 2.2, DPOF 1.1, PictBridge 1.0 Videoclip: AVI (MJPEG) Videoclip: WAV
	Bildgröße (Pixel)	2816 : 2816x2112 Pixel, 2272 : 2272x1704 Pixel, 2048 : 2048x1536 Pixel, 1600 : 1600x1200 Pixel, 1024 : 1024x768 Pixel, 640 : 640x480 Pixel
	Kapazität (32MB)	2816: Super fein 8, Fein 16, Normal 25 2272: Super fein 13, Fein 26, Normal 39 2048: Super fein 16, Fein 32, Normal 48 1600: Super fein 26, Fein 52, Normal 65 1024: Super fein 64, Fein 95, Normal 127 640 : Super fein 162, Fein 205, Normal 244 * Diese Werte wurden unter den Normbedingungen von Samsung gemessen und können je nach Aufnahmebedingungen und Kameraeinstellung variieren.
Bildwiedergabe	Typ	Einzelbild, Indexbilder, Diashow, Videoclip
	Bearbeitung	Ausschneiden (einzelner Bildbereiche), Rotieren, Größenänderung
Schnittstelle		Digitaler Ausgang: USB 1.1 Audio: Mono Gleichstromeingang: 3,3 V
Energieversorgung		Primärbatterien: 2 x AA Alkali oder CR-V3 (Lithium) Sekundärbatterien (Akkus): 2 x Ni-MH(Samsung SNB-2312 empfohlen), Samsung SBP-1303 (Lithium-Ionen) Netzteil (optional): SAC-32 (Gleichstrom 3,3 V, 2 A) * Die im Lieferumfang enthaltenen Batterien können je nach Vertriebsgebiet variieren.
Abmessungen (B x H x T)		109,8 x 56,8x 34,1 mm
Gewicht		166g (ohne Batterien, ohne Karte)
Temperatur bei Betrieb		0 ~40 °C
Luftfeuchtigkeit bei Betrieb		5 ~ 85%
Software	Kameratreiber	Speichertreiber (Windows98/98SE)
	Programm	Arcsoft PhotoImpression, Digimax Viewer, Digimax Reader
Besondere Merkmale		Power-Videoclip (Pausenfunktion bei Videoclip & VGA 30 fps) Manuelle Funktion auf Knopfdruck (ASM-Taste), 1/1,8-Zoll-LCD, 4 cm Makro Helles Signallämpchen (Information des Benutzers), verschiedene Szenemodi RGB-Farbeeft, Tonaufnahme, Samsung High Definition (SHD)-Objektiv Austauschbares Batteriesystem, Selbstporträitspiegel, Pictbridge-Druck 32 MB interner Speicher

* Änderung der technischen Daten ohne Vorankündigung vorbehalten.

* Alle Warenzeichen sind Eigentum ihrer jeweiligen Inhaber.

Software-Hinweise

Bitte lesen Sie die Bedienungsanleitung sorgfältig durch, bevor Sie die Kamera in Gebrauch nehmen.

- Die im Lieferumfang enthaltene Software umfasst einen Kamertreiber und ein Softwaretool zur Bildbearbeitung für Windows.
- Es ist untersagt, sowohl die Software als auch die Bedienungsanleitung ganz oder teilweise zu vervielfältigen.
- Die Urheberrechte für die Software sind nur zur Verwendung mit einer Kamera zugelassen.
- In dem unwahrscheinlichen Fall eines Fabrikationsfehlers reparieren oder tauschen wir Ihre Kamera um. Wir übernehmen jedoch keinerlei Verantwortung für Schäden, die durch unsachgemäßen Gebrauch herbeigeführt wurden.
- Defekte, die durch die Benutzung eines selbst zusammengestellten PCs oder eines PCs ohne Herstellergarantie werden von der Samsung Camera Garantie nicht abgedeckt.
- Bevor Sie diese Bedienungsanleitung lesen, sollten Sie sich Grundwissen über Computer und O/S (Betriebssysteme) aneignen.

Systemanforderungen

Für Windows	Für Macintosh
PC mit einem Prozessor höher als MMX Pentium 233MHz (XP: Pentium II 300MHz)	Power Mac G3 oder höher
Windows 98/98SE/2000/ME/XP	Mac OS 9,0 ~ 10,2
Minimum 32 MB RAM (XP: 128 MB) 140 MB verfügbarer Festplattenspeicherplatz	Minimum 64 MB RAM 110 MB verfügbarer Festplattenspeicherplatz
USB-Port	USB-Port
CD-ROM-Laufwerk	CD-ROM-Laufwerk
800 x 600 Pixel, 16-bit-Farbdisplay kompatibler Monitor (24-bit-Farbdisplay empfohlen)	QuickTime 6,01 oder höher für Videoclip

Hinweise zur Software

Nachdem Sie die mit dieser Kamera mitgelieferte CD-ROM ins CD-ROM-Laufwerk eingelegt haben, wird das folgende Fenster automatisch angezeigt.

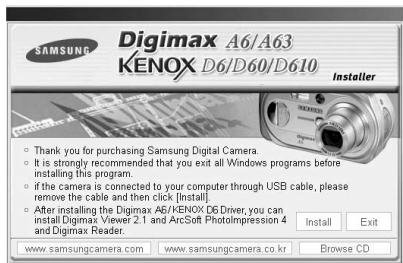

Bevor Sie die Kamera an den PC anschließen, müssen Sie den Kameratreiber installieren.

※ Die für die Bedienungsanleitung verwendeten Abbildungen (Bilder) basieren auf dem Modell Digimax A6.

- **Kameratreiber:** So können Bilder zwischen Kamera und PC übertragen werden. Diese Kamera benutzt einen USB-Speichertreiber als Kameratreiber. Sie können die Kamera als USB-Kartenlesegerät benutzen. Nachdem Sie den Treiber installiert und die Kamera an den PC angeschlossen haben, können Sie [Removable Disk] im [Windows Explorer] oder unter [My computer] finden. Der USB-Speichertreiber ist nur mit Windows kompatibel. Der USB-Treiber für den MAC ist nicht auf der Programm-CD enthalten. Sie können die Kamera jedoch mit dem Mac OS 9,0~10,2 verwenden.
- **Digimax Viewer :** Diese Anwendung dient zur Anzeige gespeicherter Bilder. Sie können die im Speicher befindlichen Bilder direkt auf dem PC-Monitor darstellen. Des Weiteren können Sie mit Digimax Viewer Bilder kopieren, verschieben und löschen sowie die Bildgröße verkleinern oder vergrößern. Diese Software ist nur mit Windows kompatibel.
- **PhotoImpression :** Programm zur Bildbearbeitung
Sie können von der Kamera heruntergeladene Fotos bearbeiten oder speichern. Diese Software ist nur mit Windows kompatibel.
- **Digimax Reader:** Texterkennungsprogramm
Mit diesem Programm können Sie eine Bilddatei, die im TEXT-Modus als Textdatei aufgezeichnet wurde, speichern. Diese Software ist nur mit Windows kompatibel.

INFORMATIONEN

- Bitte überprüfen Sie die Systemanforderungen (Seite 95), bevor Sie den Treiber installieren.
- Je nach Leistungsfähigkeit des Computers dauert es 5~10 Sekunden, bis das automatische Installationsprogramm startet. Wenn das Startfenster nicht automatisch gestartet wird, öffnen Sie den [Windows Explorer] und wählen [Samsung.exe] im CD-ROM-Hauptinhaltsverzeichnis.

Einrichten der Anwendungs-Software

Um diese Kamera in Verbindung mit einem PC verwenden zu können, müssen Sie zunächst die Anwendungssoftware installieren. Danach können die auf der Kamera gespeicherten Aufnahmen zum PC überspielt und mit einem Bildbearbeitungsprogramm weiter bearbeitet werden.

INFORMATIONEN

- Beenden Sie alle anderen Programme, bevor Sie die Anwendungssoftware installieren.
- Unterbrechen Sie vor der Installation der Anwendungssoftware außerdem die Verbindung zum USB-Anschluss.

Sie können die Samsung-Website im Internet besuchen.

<http://www.samsungcamera.com> : Englisch

<http://www.samsungcamera.co.kr> : Koreanisch

<http://www.SamsungCameras.de> : Deutsch

1. Klicken Sie auf das Menü [Install] im Startfenster. Der Kameratreiber wird automatisch installiert.

[Anklicken!]



2. Die Installation des Kameratreibers ist abgeschlossen. Klicken Sie auf [Finish].

[Anklicken!]



Einrichten der Anwendungs-Software

3. Die Installation ist abgeschlossen.
Ein Fenster zur Auswahl der Anwendungssoftware wird angezeigt. Wählen Sie das Applikationsprogramm aus und klicken Sie auf [Install]. Weitere Informationen zum Anwendungsprogramm finden Sie auf Seite 96. [Anklicken!]

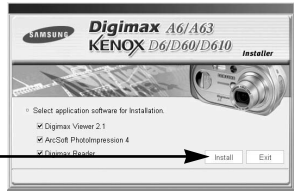

INFORMATIONEN

- Wenn Sie in Schritt 3 [Exit] auswählen, wird die Installation des Anwendungsprogramms abgebrochen.

4. Installieren Sie Digimax Viewer.
Klicken Sie auf [Next >]. [Anklicken!]

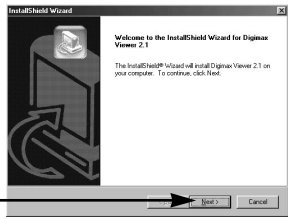

INFORMATIONEN

- Wenn Sie in Schritt 4 [Cancel] wählen, wird ein Fenster zur Installation von Photo Impression angezeigt.

5. Das Fenster mit der Software-Lizenzvereinbarung wird angezeigt. Wenn Sie mit ihr einverstanden sind, klicken Sie auf [Yes]. Damit gelangen Sie zum nächsten Schritt. Wenn Sie nicht einverstanden sind, klicken Sie auf [No] und das Installationsprogramm wird abgebrochen. [Anklicken!]

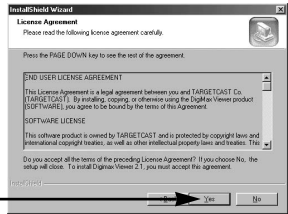

6. Es erscheint ein Fenster zur Auswahl des Zielordners. Klicken Sie auf [Next >]. Wenn Sie die Dateien in einen anderen Ordner kopieren möchten, klicken Sie auf [Browse ..] und wählen den gewünschten Ordner aus. [Anklicken!]

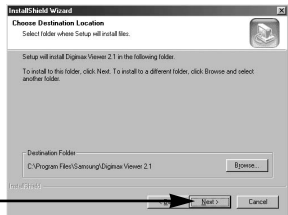

Einrichten der Anwendungs-Software

7. Es erscheint ein Fenster, das Sie zur Auswahl des Programmordners auffordert, dem die Symbole hinzugefügt werden sollen. Klicken Sie auf [Next >]. Wenn Sie die Programmsymbole einem anderen Ordner hinzufügen möchten, wählen Sie den gewünschten Ordner aus und klicken auf [Next >].

[Anklicken!]

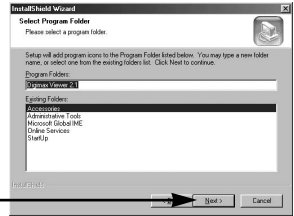

8. Die Installation des Digimax Viewer ist abgeschlossen. Klicken Sie auf [Finish], um Photolmpression zu installieren. Der Rechner führt keinen Neustart durch, auch wenn die Option [Yes, I want to restart the computer now] (Ja, ich möchte den Computer jetzt neu starten) gewählt wurde.

[Anklicken!]

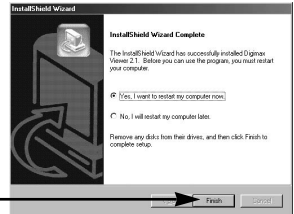

* Je nach den Systemanforderungen erscheint Rahmen Nr. 8 möglicherweise nicht.

9. Das Installationsfenster von Photo Impression wird angezeigt, wie nebenstehend dargestellt. Klicken Sie auf [OK].

[Anklicken!]



INFORMATIONEN

- Wenn Sie in Schritt 9 [Cancel] wählen, wird ein Fenster zur Installation des Digimax Reader angezeigt.

10. Es erscheint ein Begrüßungsbildschirm. Klicken Sie auf [Next >].

[Anklicken!]

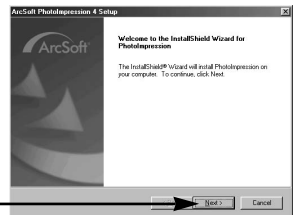

Einrichten der Anwendungs-Software

11. Das Fenster mit der Software-Lizenzvereinbarung wird angezeigt. Wenn Sie mit ihr einverstanden sind, klicken Sie auf [Yes]. Damit gelangen Sie zum nächsten Schritt. Wenn Sie nicht einverstanden sind, klicken Sie auf [No] und das Installationsprogramm wird abgebrochen.

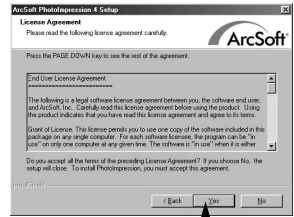

[Anklicken!]

12. Es erscheint ein Fenster zur Auswahl des Zielordners. Klicken Sie auf [Next >]. Wenn Sie die Dateien in einen anderen Ordner kopieren möchten, klicken Sie auf [Browse...] und wählen den gewünschten Ordner aus.

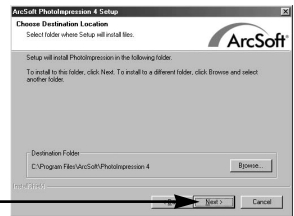

[Anklicken!]

13. Das Fenster [Select Components] erscheint. Klicken Sie auf [Next >].

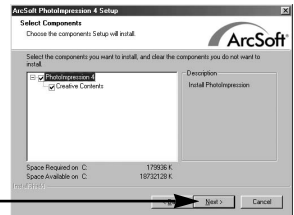

[Anklicken!]

14. Es erscheint ein Fenster, das Sie zur Auswahl des Programmordners auffordert, dem die Symbole hinzugefügt werden sollen. Klicken Sie auf [Next >]. Wenn Sie die Programmsymbole einem anderen Ordner hinzufügen möchten, wählen Sie den gewünschten Ordner aus und klicken auf [Next >].

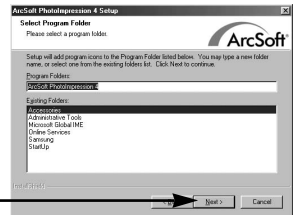

[Anklicken!]

Einrichten der Anwendungs-Software

15. Damit ist die Installation von Photolmpression erfolgreich abgeschlossen. Klicken Sie auf [Finish], um den Digimax Reader zu installieren.

* Der Rechner führt keinen Neustart durch, auch wenn die Option [Yes, I want to restart the computer now] gewählt wurde.

* Je nach den Systemanforderungen erscheint Rahmen Nr. 15 möglicherweise nicht.

[Anklicken!]

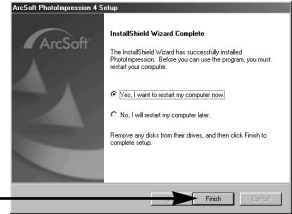

16. Das Installationsfenster des Digimax Reader wird angezeigt, wie in der nebenstehenden Abbildung dargestellt.

17. Es erscheint ein Fenster, wie in der nebenstehenden Abbildung dargestellt. Klicken Sie auf [INSTALL].

- Klicken Sie auf [MANUAL]. Daraufhin wird eine kurze Anleitung zur Verwendung des Digimax Reader angezeigt.

- Klicken Sie auf [EXIT]. Daraufhin wird die Installation des Digimax Reader abgebrochen und das Fenster für den Neustart erscheint.

[Anklicken!]

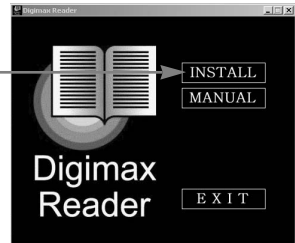

18. Es erscheint ein Fenster. Klicken Sie auf [Next(N)>].

[Anklicken!]

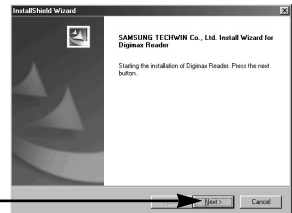

Einrichten der Anwendungs-Software

19. Das Fenster mit der Software-Lizenzvereinbarung wird angezeigt. Wenn Sie mit ihr einverstanden sind, klicken Sie auf [Yes]. Damit gelangen Sie zum nächsten Schritt. Wenn Sie nicht einverstanden sind, klicken Sie auf [No] und das Installationsprogramm wird abgebrochen.

[Anklicken!]

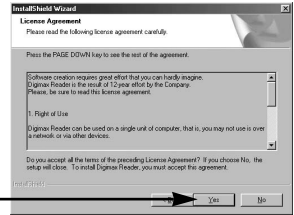

20. Es erscheint ein Fenster zur Auswahl des Zielordners. Klicken Sie auf [Next >]. Wenn Sie die Dateien in einen anderen Ordner kopieren möchten, klicken Sie auf [Browse...] und wählen den gewünschten Ordner aus.

[Anklicken!]

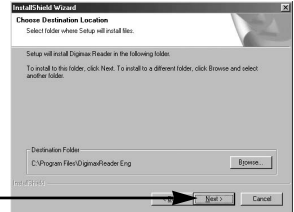

21. Die Installation ist abgeschlossen. Um die Änderungen zu übernehmen, müssen Sie den Computer neu starten. Wählen Sie [Yes, I want to restart my computer now.] und klicken Sie dann auf [OK]

[Anklicken!]

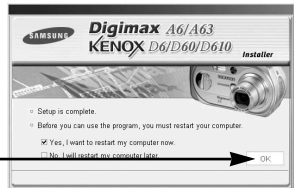

* Je nach Betriebssystem wird das Fenster 21 angezeigt. Klicken Sie auf [Finish], um den Computer neu zu starten.

[Anklicken!]

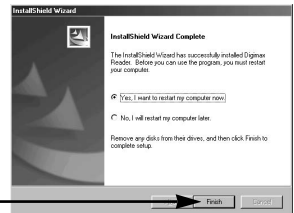

Einrichten der Anwendungs-Software

22. Nachdem Sie den Computer neu gestartet haben, schließen Sie den PC per USB-Kabel an die Kamera an.

23. Schalten Sie die Kamera ein. [Found New Hardware Wizard] erscheint und der Computer wird mit der Kamera verbunden.

* Falls Sie bereits ein Bildbetrachtungsprogramm installiert haben oder Ihr Betriebssystem Windows XP ist, wird ein Bildbetrachtungsprogramm geöffnet. Wenn sich das Bildbetrachtungsprogramm öffnet, wurde der Kamertreiber erfolgreich installiert.



24. Wenn Sie unter [My computer] [Removable Disk] sehen können, war die Installation des Treibers erfolgreich. Jetzt können Sie per USB-Kabel Bilddateien von der Kamera zum PC übertragen.

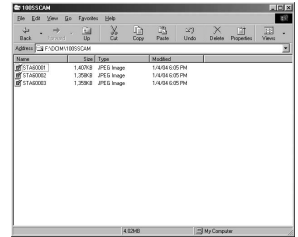

Einrichten der Anwendungs-Software

INFORMATIONEN

- Wenn Sie den Kameratreiber installiert haben, kann es sein, dass sich [Found New Hardware Wizard] nicht öffnet.
- Unter Windows 98 oder 98 SE öffnet sich das Dialogfeld „Neue Hardware gefunden“, und es erscheint möglicherweise ein Fenster, das Sie zur Auswahl einer Treiberdatei auffordert. Wählen Sie in diesem Fall den für Ihr Betriebssystem notwendigen "USB Driver" auf der beiliegenden CD aus.
- Wenn Sie die Kamera mit dem Computer verbinden, empfiehlt sich die Verwendung des Netzadapters.
- Bevor Sie die Kamera an den PC anschließen, müssen Sie den Kameratreiber installieren.
- Nach der Treiberinstallation müssen Sie den PC neu starten.
- Wird die Kamera vor der Treiberinstallation mit dem PC verbunden, erscheint [Found New Hardware Wizard]. In diesem Fall brechen Sie [Found New Hardware Wizard] ab und trennen die Verbindung der Kamera zum Computer. Installieren Sie dann den Kameratreiber, und verbinden Sie Kamera und PC erneut.
- Sollte der Computer den Kameratreiber nach der Installation nicht finden, versuchen Sie bitte eine oder mehrere der folgenden Maßnahmen.
 1. Löschen Sie den Treiber (Seite 108) und installieren Sie ihn anschließend erneut.
 2. Weitere Hinweise für eine mögliche Lösung des Problems finden Sie in den FAQ (Häufig gestellte Fragen-Siehe Seite 116).
 3. Wenn das Motherboard Ihres PCs einen VIA-Chipsatz hat (unter USB-Host-Controller angegeben), laden Sie die Patch-Datei von der Samsung Camera Webpage herunter. (<http://www.samsungcamera.com>, <http://www.samsungcameras.de>)

Den PC-Modus starten

- Wenn Sie das USB-Kabel an einen USB-Anschluss am PC anschließen und dann die Stromversorgung einschalten, schaltet die Kamera automatisch in den „Computerverbindungsmodus“.
- In diesem Modus können Sie die gespeicherten Bilder per USB-Kabel auf Ihren PC überspielen.
- Im PC-Modus ist der LCD-Monitor stets abgeschaltet.
- Das Autofokus-Lämpchen blinkt, wenn die Dateien über die USB-Verbindung übertragen werden.

■ Die Kamera an einen Macintosh-Rechner anschließen

1. Schalten Sie den Computer ein.
2. Schalten Sie die Kamera ein.
3. Drücken Sie die Menü -Taste in einem beliebigen Modus außer dem Tonaufnahmemodus.
4. Drücken Sie die LINKS/RECHTS-Taste und wählen Sie den Menüreiter [SETUP].
5. Wählen Sie das Menü [USB], indem Sie die AUF-/AB-Tasten drücken, und drücken Sie die RECHTS-Taste.
6. Wählen Sie mit den AUF- und AB-Tasten das Menü [COMPUTER] und drücken Sie dann die OK-Taste.
7. Drücken Sie die Menü-Taste zweimal, um das Menü auszublenden.
8. Verbinden Sie die Kamera über das USB-Kabel mit dem PC.
 - Schließen Sie den schmalen Stecker des USB-Kabels an den USB-Anschluss der Kamera an.
 - Schließen Sie den breiteren Stecker des USB-Kabels an den USB-Port am PC an.
 - Die Stecker müssen fest angeschlossen sein.



- ※ Wenn Sie in Schritt 6 [DRUCKER] ausgewählt haben und die Kamera an den Computer anschließen, erscheint auf dem LCD-Monitor die Meldung [VERBINDE...USB I/F : DRUCKER] und die Verbindung kann nicht hergestellt werden. Trennen Sie in diesem Fall das USB-Kabel und gehen Sie anschließend wie ab Schritt 3 beschrieben vor.

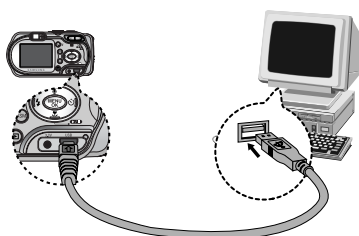

■ Kamera und PC trennen. Siehe Seite 110(Den austauschbaren Datenträger entfernen)

INFORMATIONEN

- Der Kameratreiber muss vor Benutzung des PC-Modus installiert werden.
- Um die Batterie zu schonen, wird empfohlen, beim Anschluss der Kamera an einen Computer einen Netzadapter(Optional) zu verwenden.

Den PC-Modus starten

■ Gespeicherte Bilder herunterladen

Sie können die in der Kamera gespeicherten Bilder auf die Festplatte Ihres Computers herunterladen und ausdrucken oder mit einer Bildbearbeitungssoftware bearbeiten.

1. Verbinden Sie die Kamera per USB-Kabel mit Ihrem PC.

2. Wählen Sie auf dem Desktop Ihres Computers [My computer] und klicken Sie doppelt auf [Removable Disk → DCIM → 100SSCAM]. Die Bilddateien werden dann angezeigt.

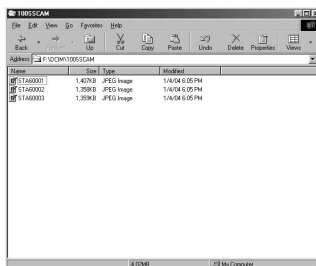

3. Wählen Sie ein Bild aus und klicken Sie auf die rechte Maustaste.

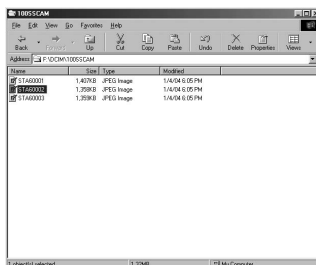

4. Es wird ein Menü angezeigt.

Klicken Sie auf das Menü [Cut] oder [Copy].

- [Cut] : Schneidet die gewählte Datei aus.
- [Copy] : kopiert Dateien.

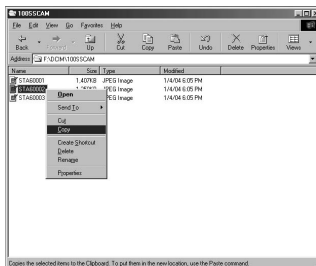

5. Klicken Sie auf einen Ordner, in den Sie die Datei einfügen möchten.

USB-Treiber unter Windows 98SE entfernen

■ Gehen Sie wie nachfolgend beschrieben vor, um einen USB-Treiber zu entfernen.

1. Klicken Sie auf [Start → Settings] und anschließend auf [Control Panel].

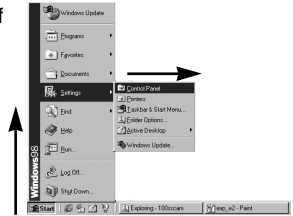

2. Doppelklicken Sie auf [Add/Remove programs].



3. Es erscheint das Fenster [Add/Remove Programs Properties]. Wählen Sie [Digimax A6] und klicken Sie anschließend auf [Add/Remove].

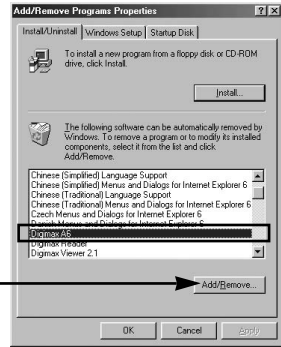

4. Die Deinstallation ist abgeschlossen. Klicken Sie auf [Finish], um das Fenster zu verlassen.

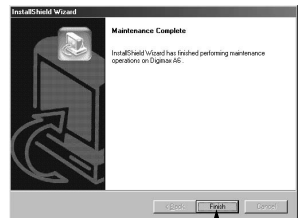

Wechselmedium

■ Damit diese Kamera als Austauschbarer Datenträger benutzt werden kann, installieren Sie den USB-Treiber (Siehe Seite 97).

1. Bevor Sie die Kamera einschalten, schließen Sie die Kamera per USB-Kabel an den PC an.
2. Klicken Sie auf [Removable Disk] im [My computer] oder [Windows Explorer].
3. Die auf dem Austauschbaren Datenträger (DCIM → 100SSCAM) gespeicherten Bilddateien können nun zum PC übertragen werden.

INFORMATIONEN

Wichtige Informationen zum Gebrauch des Austauschbaren Datenträgers

- Das Symbol [Removable Disk] wird nicht angezeigt, wenn die Kamera ausgeschaltet oder das USB-Kabel getrennt ist.
- Wir empfehlen, die gespeicherten Bilder zur Ansicht auf den PC zu kopieren. Werden die Bilder direkt vom austauschbaren Datenträger geöffnet, kann es zu einer unerwarteten Unterbrechung kommen.
- Wenn Sie Bilder vom PC auf die Kamera überspielen, sollten Sie darauf achten, dass sich die Namen der überspielten Dateien von denen der bereits auf der Karte gespeicherten Dateien unterscheiden.
- Wenn Sie eine Datei, die nicht von dieser Kamera erzeugt wurde, auf den Austauschbaren Datenträger importieren, erscheint im WIEDERGABEMODUS die Meldung [DATEIFEHLER!] auf dem LCD-Monitor, im MEHRFACHBILD-Modus wird nichts angezeigt.
- Das Autofokus-Lämpchen blinkt, wenn eine Datei zwischen Computer und Kamera übertragen (kopiert oder gelöscht) wird. Die USB-Verbindung darf nicht getrennt werden, bis das Lichtsignal aufgehört hat zu blinken. Um die USB-Verbindung in Windows 2000/ME/XP zu trennen, verwenden Sie das Icon [Unplug or Eject Hardware] auf der Befehlsleiste.

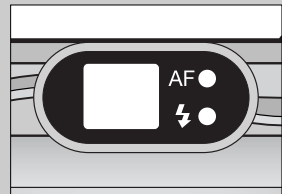

Den austauschbaren Datenträger entfernen

■ Windows 98SE

1. Überprüfen vorher gerade eine Datei zwischen Kamera und PC übertragen wird.
Wenn das Autofokus-Lämpchen blinkt, müssen Sie warten, bis es erlischt.
2. Trennen Sie die USB-Verbindung.

■ Windows 2000/ME/XP

(Die Abbildungen weichen möglicherweise von den in Windows angezeigten tatsächlichen Bildschirmen leicht ab.)

1. Überprüfen vorher gerade eine Datei zwischen Kamera und PC übertragen wird.
Wenn das Autofokus-Lämpchen blinkt, müssen Sie warten, bis es erlischt.

2. Doppelklicken Sie auf das Icon [Unplug or Eject Hardware] auf der Befehlsleiste.



[Hier doppelklicken]

3. Es erscheint das Fenster [Unplug or Eject Hardware]. Wählen Sie auf [USB Mass Storage Device] und klicken Sie anschließend auf [Stop].



4. Es erscheint das Fenster [Stop a Hardware device]. Wählen Sie auf [USB Mass Storage Device] und klicken Sie anschließend auf [OK].

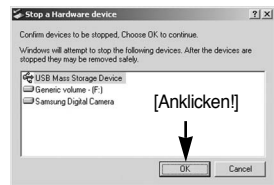

5. Es erscheint das Fenster [Safe to Remove Hardware]. Klicken Sie auf [OK].



[Anklicken!]

Den austauschbaren Datenträger entfernen

6. Es erscheint das Fenster [Unplug or Eject Hardware]. Klicken Sie auf [Close] und der austauschbare Datenträger wird sicher entfernt.

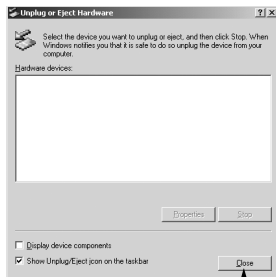

7. Trennen Sie die USB-Verbindung.

[Anklicken!]

Den USB-Treiber für den MAC installieren

1. Der USB-Treiber für den Mac ist nicht auf der Software-CD enthalten, da das Mac-OS den Kameratreiber unterstützt.
2. Überprüfen Sie das MAC-Betriebssystem. Sie können die MAC OS-Version beim Hochfahren des Systems überprüfen. Diese Kamera ist für MAC OS 9,0 ~ 10,2 geeignet.
3. Schließen Sie die Kamera an den Macintosh an und schalten Sie sie ein.
4. Nach dem Anschluss der Kamera an den MAC wird ein neues Symbol auf dem Desktop angezeigt.

Den USB-Treiber für den MAC benutzen

1. Klicken Sie doppelt auf das neue Symbol auf dem Desktop, der Ordner auf dem Speicher wird angezeigt.
2. Wählen Sie eine Bilddatei aus und kopieren oder übertragen Sie sie zum MAC.

INFORMATIONEN

- Für Mac OS 10.0 oder höher: Schließen Sie erst den Upload vom Computer zur Kamera ab und entfernen Sie dann das Wechselmedium mit dem Befehl Extract.

Digimax Viewer 2.1

■ Diese Software ist nur mit Windows kompatibel.

1. Sie öffnen Digimax Viewer, indem Sie auf [Start → Programs → Samsung → Digimax Viewer 2.1 → Digimax Viewer 2.1] klicken. Digimax Viewer 2.1 wird geöffnet.



2. Wird die Option [Auto Launch] gewählt, wird dieses Programm automatisch ausgeführt und die Kamera erkannt.



3. Die Verwendung des Digimax Viewer 2.1-Programms ist einfach, da das Programm ein Dateimenü und eine Symbolleiste enthält. Außerdem können Sie das Pop-up-Menü verwenden. Wählen Sie dazu ein Bild aus und klicken Sie mit der rechten Maustaste.



Funktionen von Digimax Viewer:

- Grundlegende Funktionen : Copy (kopieren), Move (Bewegen), Rotate (drehen), Rename (umbenennen), changing file type (Dateityp ändern), Resize (Größe ändern), Property (eigenschaften)
- Erweiterte Funktionen : Print (Drucken), Slides show (Diaschau), Export (Exportieren), Sending e-mail (als E-Mail versenden), On-line print (Direktausdruck), Web album etc.

INFORMATIONEN

- Bevor Sie Bilder von der Kamera löschen, sollten Sie diejenigen Bilder, die Sie behalten möchten, schützen oder auf Ihren Computer herunterladen.
- Weitere Informationen können Sie dem Menü [Hilfe] in Digimax Viewer 2.1 entnehmen.

Photo Impression verwenden

Mit Photo Impression können Sie von der Kamera heruntergeladene Fotos bearbeiten oder speichern. Diese Software steht nur in der Windows Version zur Verfügung.

Um das Programm zu starten, klicken Sie auf [Start → Programme → ArcSoft PhotoImpression → Photo Impression]. Daraufhin erscheint der folgende Bildschirm.



Sie können mit PhotoImpression die folgenden Aufgaben ausführen.

■ Befehlsschaltfläche















Taste	Beschreibung
	Importiert Bilder aus Alben, Quellordnern oder Kameras und Scannern oder macht Screenshots vom aktuellen Monitorbildschirm.
	Wählt folgende Funktionen: Schneiden, Größe ändern, Bild bearbeiten, Text einfügen, Bild verbessern, Effekte einfügen oder Ebene.
	Führt folgende Funktionen aus: Rahmen einfügen, Umrandung einfügen, Kalender einfügen, Grußkarte einfügen, Schablone einfügen oder Mit anderer Software verbinden.
	Speichert das bearbeitete Foto ab und versendet es als E-Mail-Anhang oder verwendet es als Desktop-Hintergrundbild.
	Gibt das bearbeitete Foto nach Ihren Vorgaben aus.

Photo Impression verwenden

■ Werkzeugleiste

Taste	Beschreibung	Taste	Beschreibung
	Größe der Ebene ändern		Ebene drehen
	Ebene horizontal spiegeln		Alle Ebenen rotieren
	Rückgängig		Wiederholen
	Kopieren		Einfügen
	Ebene löschen		Bild schließen

INFORMATIONEN

- Ausführliche Anweisungen zur Verwendung von PhotoImpression finden Sie in der Hilfe des Programms.

Digimax Reader

- Der Digimax Reader ist ein Texterkennungsprogramm. Mit diesem Programm können Sie eine Bilddatei, die im TEXT-Modus als Textdatei aufgezeichnet wurde, speichern. Diese Software ist nur mit Windows kompatibel.
- Zum Starten des Programms klicken Sie auf [Start → Programme → Digimax Reader]. Daraufhin erscheint der folgende Bildschirm.

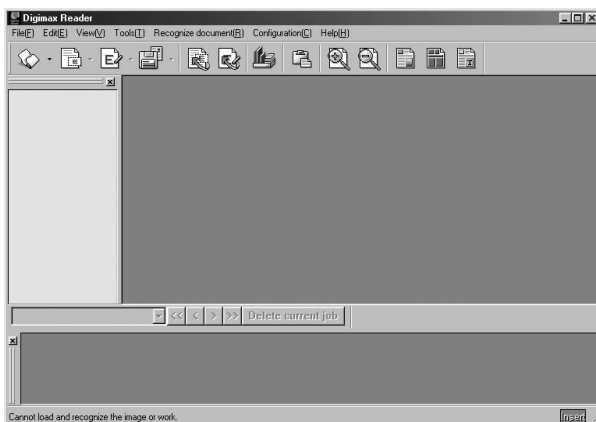

Digimax Reader

■ Verwendung des Digimax Reader

1. Verbinden Sie die Kamera über ein USB-Kabel mit dem PC und laden Sie die in der Kamera gespeicherten Bilder auf den PC herunter.

* Nähere Informationen zur Verbindung von Kamera und PC sowie zum Download von Bildern finden Sie auf den Seiten 105~107.

2. Starten Sie den Digimax Reader.

3. Klicken Sie auf das Symbol "Öffnen" (), wie nebenstehend gezeigt.

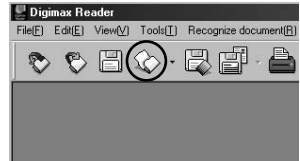

4. Wählen Sie ein Bild aus, das Sie als Textdatei speichern möchten.

* Es können nur Bilder, die mit einer Kamera von SAMSUNG gemacht worden sind, geöffnet werden.

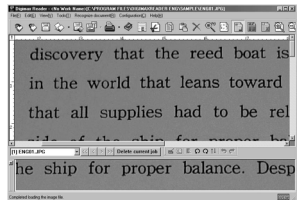

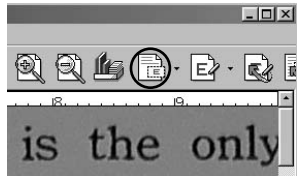

5. Klicken Sie auf das Symbol für den

Erkennungsbereich (), um das Bild zu scannen.

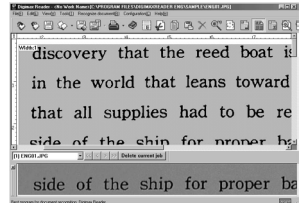

6. Ein Ausschnitt des Bildes wird, wie nebenstehend gezeigt, ausgewählt.



7. Wenn Sie auf das Erkennungssymbol () klicken, wird der Ausschnitt, der in Schritt 6 ausgewählt worden ist, als Text erkannt.

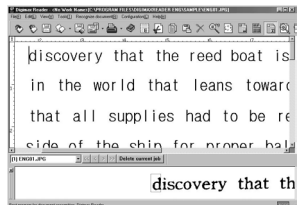

Digimax Reader

8. Um den Ausschnitt als Text zu speichern, klicken Sie auf das Speichersymbol (). Ein Fenster wird angezeigt, wie in der nebenstehenden Abbildung dargestellt.

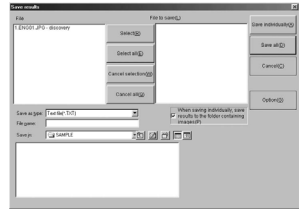

9. Wählen Sie den gewünschten Dateityp aus.
Wählbare Dateitypen: *.txt, *.hwp, *.doc, *.rtf

INFORMATIONEN

- Um ein Bild zu erzielen, das als Text erkannt werden kann:
 - Halten Sie mit der Kamera 20 cm Abstand zum Objekt.
 - Stellen Sie die Kamera waagrecht und rechtwinklig zum Objekt ein.
 - Vermeiden Sie Kameraverwacklungen, damit ein scharfes Bild erzielt wird.
- Weitere Informationen können Sie dem [Hilfe]-Menü des Digimax Reader entnehmen.

FAQ - Häufig gestellte Fragen

- Bei einer Fehlfunktion des USB-Anschlusses überprüfen Sie bitte das Folgende.

- [Fall 1] Die Kamera ist abgeschaltet.
→ Schalten Sie die Kamera ein. Wir empfehlen die Benutzung eines Netzadapters im PC-Modus. Wenn Sie Batterien verwenden, überprüfen Sie bitte den Batteriezustand.
- [Fall 2] Der USB-Treiber wurde nicht ordnungsgemäß installiert.
→ Installieren Sie den USB-Treiber ordnungsgemäß. Siehe Seite 97.
- [Fall 3] Das USB-Kabel ist nicht angeschlossen oder es wird ein Kabel mit den falschen Spezifikationen verwendet.
→ Verwenden Sie ein USB-Kabel mit den erforderlichen technischen Daten.

FAQ - Häufig gestellte Fragen

[Fall 4]

Die Kamera wird von Ihrem Computer nicht erkannt. Manchmal erscheint die Kamera unter [Unbekanntes Gerät] im Geräteanager.

- Installieren Sie den Kameratreiber ordnungsgemäß. Schalten Sie daher vor der Installation die Kamera aus, entfernen Sie das USB-Kabel. Schließen Sie das USB-Kabel wieder an und schalten Sie die Kamera ein.

[Fall 5]

Bei der Dateiübertragung tritt ein unerwarteter Fehler auf.

- Schalten Sie die Kamera aus und wieder ein.
Übertragen Sie die Datei noch einmal.

[Fall 6]

Wie kann ich feststellen, ob mein Computer eine USB-Schnittstelle unterstützt?

- Überprüfen Sie den USB-Port an Ihrem Computer oder Ihrer Tastatur.
- Überprüfen Sie die OS-Version. Windows 98, 98SE, 2000, ME, XP oder höher sind mit einer USB-Schnittstelle ausgestattet.
- Überprüfen Sie [Universal Serial Bus controllers] im Geräteanager.
Überprüfen Sie [Universal Serial Bus controllers] wie folgt.
Win 98/ME: Klicken Sie auf [Start → Settings → Control Panel → System → Device Manager → Universal Serial Bus controllers].
Win 2K: Klicken Sie auf [Start → Settings → Control Panel → System → Hardware → Device Manager → Universal Serial Bus controllers].
Win XP : Gehen Sie wie folgt vor [Start → Control Panel → System → Hardware → Device Manager → Universal Serial Bus controllers].
Ein USB-Host-Controller und ein USB-Root-Hub müssen unter [Universal Serial Bus controllers] zu finden sein.
Doppelklicken Sie außerdem auf Universeller Hostcontroller (USB) und USB-Root-Hub um zu überprüfen, ob unter Gerätestatus „Dieses Gerät ist betriebsbereit“ angezeigt wird. Wenn der Gerätestatus besagt, dass das Gerät „nicht ordnungsgemäß funktioniert“, klicken Sie auf die Registerkarte „Treiber“ und dann auf [Update Treiber] oder [Reinstalliere Treiber].
- Werden alle oben genannten Bedingungen erfüllt, kann der Computer eine USB-Schnittstelle unterstützen.

[Fall 7]

Wenn ein USB-Hub verwendet wird.

- Beim Anschluss der Kamera an den PC über einen USB-Hub kann es Probleme geben, wenn der PC und der Hub nicht kompatibel sind.
Wenn möglich, schließen Sie die Kamera direkt an den PC an.

[Fall 8]

Sind andere USB-Kabel an den PC angeschlossen?

- Es können Kamerafunktionsstörungen auftreten, wenn andere USB-Kabel an den PC angeschlossen sind. Sollte dies der Fall sein, entfernen Sie das andere USB-Kabel und schließen Sie die Kamera nur mit einem andere USB-Kabel.

FAQ - Häufig gestellte Fragen

[Fall 9]

Wenn man den Geräte-Manager öffnet (indem man Start → (Einstellungen) → Systemsteuerung → (Leistung und Wartung) → System → (Hardware) → Geräte-Manager anklickt), erscheinen die Einträge 「Unbekannte Geräte」 oder 「Andere Geräte」, markiert mit einem gelben Fragezeichen (?) oder einem Ausrufezeichen (!).

- Klicken Sie rechts auf den Eintrag mit dem Frage- (?) oder Ausrufezeichen (!) und wählen Sie "Deinstallieren". Starten Sie den PC neu und schließen Sie die Kamera erneut an. Unter Windows 98 entfernen Sie zusätzlich den Kameratreiber, starten den PC neu und wiederholen die Installation des Kameratreibers.
- Doppelklicken Sie auf den Eintrag mit dem Frage- (?) oder Ausrufezeichen (!), klicken Sie auf die Registerkarte „Treiber“ und auf [Treiber aktualisieren] oder [Treiber neu installieren]. Wenn Sie aufgefordert werden zu bestimmen, wo sich der passende Gerätetreiber befindet, Wählen Sie den für Ihr Betriebssystem notwendigen "USB Driver" auf der beiliegenden CD aus.

■ Bitte überprüfen Sie das Folgende, wenn der Videoclip nicht abgespielt wird.

※ Wurde auf Ihrem PC ein falscher Codec installiert, kann der Videoclip u. U. nicht auf dem PC wiedergegeben werden.

1. Überprüfen Sie, ob der mit der Kamera gelieferte JPEG-Decoder installiert ist.

- Wenn Sie den Kameratreiber noch nicht installiert haben, installieren Sie bitte den auf der Anwendersoftware-CD-ROM enthaltenen JPEGCODE. Andernfalls wird der Videoclip möglicherweise auf dem PC nicht wiedergegeben.

[Installieren des JPEG-Decoders]

- 1) Legen Sie die mit der Kamera gelieferte CD ein.
- 2) Öffnen Sie den Windows Explorer und wählen Sie das CD-ROM-Laufwerk aus.
- 3) Wählen Sie den Ordner JPEG_Decoder aus und doppelklicken Sie auf die Datei Setup.exe. Daraufhin wird der Codec installiert.

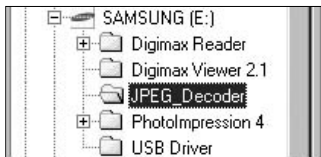

Name	Size	Type
DATA1	467KB	Cabinet
DATA1.HDR	12KB	HDR File
DATA2	51KB	Cabinet
IKERNELEX_	339KB	EX_ File
JPEGCODE	1KB	Setup Information
LAYOUT.BIN	1KB	BIN File
Setup	163KB	Application
Setup	1KB	Configuration Settings
SETUP.INX	126KB	INX File

FAQ - Häufig gestellte Fragen

2. Kompatibilitätsprobleme mit den auf dem PC installierten Codecs
→ Wenn der Videoclip nach der Installation des JPEG-Decoders nicht wiedergegeben werden kann, gehen Sie wie folgt vor.
- 1) Wenn der Video Clip nur mit Ton, aber ohne Bild wiedergegeben wird.
Eine Kompatibilität mit dem Mogen MJEG Decoder ist nicht gegeben. Deinstallieren Sie den Mogen MJEG Decoder in folgender Reihenfolge. Klicken Sie [Start-Run] und ein Fenster wird sich öffnen. Schreiben Sie "regsvr32 /u m3jpgdec.ax" und betätigen Sie die Enter Taste.

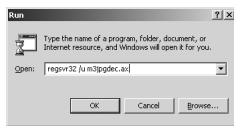
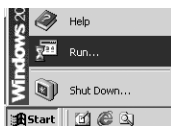

- 2) Wenn der Video Clip wiedergegeben, aber die blauen und roten Farben unnatürlich sind oder der Video Clip nicht abspielbar ist. Eine Kompatibilität mit dem ffdshow Codec oder K-lite Codec Pack ist nicht gegeben.

- ① Schalten Sie das ffdshow Programm ab.
Folge [Start → Programs → ffdshow → Disable ffdshow].



- ② Deinstallieren Sie das K-lite Pack oder stellen Sie die Programmstandardeinstellung von der AVI Datei wie den Windows Media Player ein.
Folgen Sie [Start → Control Panel → Add/Remove Programs → Select the K-Lite Codec Pack → Click the change/Remove button].

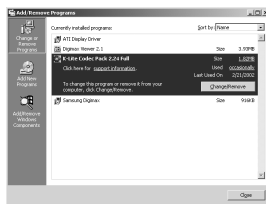

Starten Sie den Windows Explorer → Wählen Sie die AVI Datei aus → Klicken Sie die rechte Maustaste → Wählen Sie das "Open with" Menü aus → Klicken Sie den Windows Media Player an → Überprüfen Sie die "Always use this program to open these files" Option → Klicken Sie die [OK] Taste.



Die meisten Probleme können mit den oben genannten Hilfestellungen gelöst werden. Sollte die Video Clip Wiedergabe weiterhin nicht funktionieren, so installieren Sie noch einmal den mit der Kamera zur Verfügung gestellten JPEGCODE.

※ Für weitere Informationen besuchen Sie die Samsung Webseite (www.samsungcamera.com), die weitere FAQ Seite beinhaltet.



SAMSUNG

SAMSUNG TECHWIN CO., LTD.
OPTICS & DIGITAL IMAGING DIVISION
145-3, SANGDAEWON 1-DONG, JUNGWONGU,
SUNGNAM-CITY, KYUNGKI-DO, KOREA
462-121
TEL : (82) 31-740-8086,8088, 8090, 8092, 8099
FAX : (82) 31-740-8398, 8111

SAMSUNG OPTO-ELECTRONICS AMERICA, INC.
HEADQUARTERS
40 SEAVIEW DRIVE, SECAUCUS, NJ07094, U.S.A.
TEL : (1) 201-902-0347
FAX : (1) 201-902-9342

WESTERN REGIONAL OFFICE
18600 BROADWICK ST.,
RANCHO DOMINGUEZ, CA 90220, U.S.A.
TEL : (1) 310-900-5263/5264
FAX : (1) 310-537-1566

SAMSUNG OPTO-ELECTRONICS UK LIMITED
SAMSUNG HOUSE
1000 HILLSWOOD DRIVE
HILLSWOOD BUSINESS PARK
CHERTSEY KT16 OPS U.K.
TEL : 00800 12263727
FAX : 002711 4619110

SAMSUNG OPTO-ELECTRONICS GMBH
AM KRONBERGER HANG 6
D-65824 SCHWALBACH/TS., GERMANY
TEL : (49) 6196 66 53 03
FAX : (49) 6196 66 53 66

SAMSUNG FRANCE S.A.S.
BP 51 TOUR MAINE MONTPARNASSE
33, AV. DU MAINE
75755, PARIS CEDEX 15, FRANCE
HOTLINE PHOTO NUMÉRIQUE :
00 800 22 26 37 27(Numéro Vert-Appel Gratuit)
TEL : (33) 1-4279-2282/4
FAX : (33) 1-4320-4510

SAMSUNG TECHWIN MOSCOW OFFICE
RUSSIA, 125167, MOSCOW LENNINGRADSKY,
PR-KT, 37-A, KORP14
TEL : (7) 095-258-9299/96/98
FAX : (7) 095-258-9297
<http://www.samsungcamera.ru>

TIANJIN SAMSUNG OPTO-ELECTRONICS CO.,LTD.
7 PINGCHANG ROAD NANKAI DIST., TIANJIN
P.R.CHINA
POST CODE:300190
TEL : (86) 22-2761-8867
FAX : (86) 22-2761-8864

* Internet address - <http://www.samsungcamera.com/>



The CE Mark is a Directive conformity
mark of the European Community (EC)

6806-2250