



Thinking of you
Electrolux



WAGL3E200

.....
EN WASHING MACHINE

DE WASCHMASCHINE

.....
USER MANUAL

BENUTZERINFORMATION

2

29



CONTENTS

1. SAFETY INFORMATION	3
3. TECHNICAL INFORMATION	5
4. PRODUCT DESCRIPTION	6
5. CONTROL PANEL	7
6. PROGRAMMES	10
7. BEFORE FIRST USE	13
8. USING THE APPLIANCE	14
9. LOADING THE LAUNDRY	14
10. FILLING THE DETERGENT AND ADDITIVES	15
11. SETTING AND STARTING A PROGRAMME	16
12. AT THE END OF THE PROGRAMME	17
13. HELPFUL HINTS AND TIPS	18
14. CARE AND CLEANING	19
15. TROUBLESHOOTING	22
16. INSTALLATION	25

WE'RE THINKING OF YOU

Thank you for purchasing an Electrolux appliance. You've chosen a product that brings with it decades of professional experience and innovation. Ingenious and stylish, it has been designed with you in mind. So whenever you use it, you can be safe in the knowledge that you'll get great results every time.

Welcome to Electrolux.

Visit our website for:



Get usage advice, brochures, trouble shooter, service information:
www.electrolux.com



Register your product for better service:
www.electrolux.com/productregistration



Buy Accessories, Consumables and Original spare parts for your appliance:
www.electrolux.com/shop

CUSTOMER CARE AND SERVICE

We recommend the use of original spare parts.

When contacting Service, ensure that you have the following data available.

The information can be found on the rating plate. Model, PNC, Serial Number.



Warning / Caution-Safety information



General information and tips



Environmental information

Subject to change without notice.

1. SAFETY INFORMATION

Before the installation and use of the appliance, carefully read the supplied instructions. The manufacturer is not responsible if an incorrect installation and use causes injuries and damages. Always keep the instructions with the appliance for future reference.

1.1 Children and vulnerable people safety



WARNING!

Risk of suffocation, injury or permanent disability.

- This appliance can be used by children aged from 8 years and above and persons with reduced physical, sensory or mental capabilities or lack of experience and knowledge if they have been given supervision or instruction concerning use of the appliance in a safe way and understand the hazards involved.
- Do not let children play with the appliance.
- Keep all packaging away from children.
- Keep all detergents away from children.
- Keep children and pets away from the appliance door when it is open.
- If the appliance has a child safety device, we recommend you activate it.
- Cleaning and user maintenance shall not be made by children without supervision.

1.2 General Safety

- Before maintenance, deactivate the appliance and disconnect the mains plug from the mains socket.
- Do not change the specification of this appliance.
- Obey the maximum load volume of 7 kg (refer to the “Programme chart” chapter).

- If the supply cord is damaged, it must be replaced by the manufacturer, its service agent or similarly qualified persons in order to avoid a hazard.
- The operating water pressure (minimum and maximum) must be between 0,5 bar (0,05 MPa) and 8 bar (0,8 MPa)
- The ventilation openings in the base (if applicable) must not be obstructed by a carpet.
- The appliance is to be connected to the water mains using the new supplied hose-sets. Old hose sets must not be reused.

2.1 Installation

- Remove all the packaging and the transit bolts.
- Keep the transit bolts. When you move the appliance again you must block the drum.
- Do not install or use a damaged appliance.
- Do not install or use the appliance where the temperature is less than 0 °C or where it is exposed to the weather.
- Obey the installation instruction supplied with the appliance.
- Make sure that the floor where you install the appliance is flat, stable, heat resistant and clean.
- Do not install the appliance where the appliance door can not be fully opened.
- Always be careful when you move the appliance because it is heavy. Always wear safety gloves.
- Make sure that there is air circulation between the appliance and the floor.
- Adjust the feet to have the necessary space between the appliance and the carpet.

- Always use a correctly installed shock-proof socket.
- Do not use multi-plug adapters and extension cables.
- Make sure not to cause damage to the mains plug and to the mains cable. Should the appliance power supply cable need to be replaced, this must be carried out by our Service Centre.
- Connect the mains plug to the mains socket only at the end of the installation. Make sure that there is access to the mains plug after the installation.
- Do not pull the mains cable to disconnect the appliance. Always pull the mains plug.
- Do not touch the mains cable or the mains plug with wet hands.
- This appliance complies with the E.E.C. Directives.

Water connection

- Make sure not to cause damage to the water hoses.
- The appliance is to be connected to the water mains using the new supplied hose-sets. Old hose sets must not be reused.
- Before you connect the appliance to new pipes or pipes not used for a long time, let the water flow until it is clean.
- The first time you use the appliance, make sure that there is no leakage.

Electrical connection



WARNING!

Risk of fire and electrical shock.

- The appliance must be earthed.
- Make sure that the electrical information on the rating plate agrees with the power supply. If not, contact an electrician.

2.2 Use



WARNING!

Risk of injury, electrical shock, fire, burns or damage to the appliance.

- Use this appliance in a household environment.
- Do not change the specification of this appliance.
- Obey the safety instructions on the detergent packaging.
- Do not put flammable products or items that are wet with flammable products in, near or on the appliance.
- Do not touch the glass of the door while a programme operates. The glass can be hot.
- Make sure that you remove all metal objects from the laundry.
- Do not put a container to collect possible water leakage under the appliance. Contact the Service to ensure which accessories can be used.

- Before maintenance, deactivate the appliance and disconnect the mains plug from the mains socket.
- Do not use water spray and steam to clean the appliance.
- Clean the appliance with a moist soft cloth. Only use neutral detergents. Do not use abrasive products, abrasive cleaning pads, solvents or metal objects.

2.4 Disposal



WARNING!

Risk of injury or suffocation.

- Disconnect the appliance from the mains supply.
- Cut off the mains cable and discard it.
- Remove the door catch to prevent children and pets to get closed in the appliance.

2.3 Care and Cleaning



WARNING!

Risk of injury or damage to the appliance.

3. TECHNICAL INFORMATION

Dimensions	Width / Height / Depth	605 / 850 / 605 mm
	Total depth	640 mm
Electrical connection:	Voltage	230 V
	Overall power	2200 W
	Fuse	10 A
	Frequency	50 Hz
Level of protection against ingress of solid particles and moisture ensured by the protective cover, except where the low voltage equipment has no protection against moisture		IPX4
Water supply pressure	Minimum	0,5 bar (0,05 MPa)
	Maximum	8 bar (0,8 MPa)
Water supply ¹⁾		Cold water
Maximum load	Cotton	7 kg

Spin speed

Maximum

1600 rpm

- 1) Connect the water inlet hose to a water tap with a 3/4" thread.

4. PRODUCT DESCRIPTION

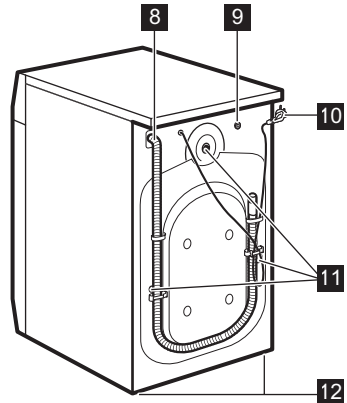
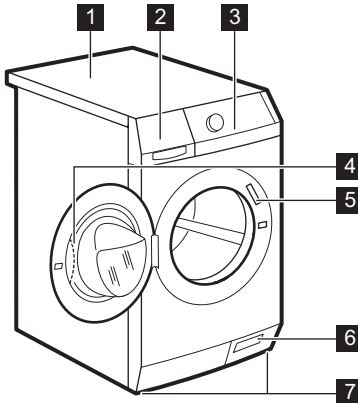

- 1** Worktop
- 2** Detergent dispenser
- 3** Control panel
- 4** Door handle
- 5** Rating plate
- 6** Drain pump
- 7** Feet for the appliance level

- 1** **Spanner**
To remove the transit bolts.
- 2** **Plastic caps**
To close the holes on the rear side of the cabinet after the removal of the transit bolts.
- 3** **Anti-flood inlet hose**
To prevent possible leakage
- 4** **Plastic hose guide**
To connect the drain hose on the edge of a sink.

4.1 Accessories

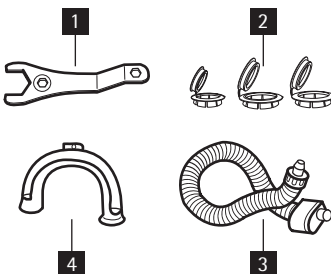

4.2 Child safety device

- When you activate this device, you cannot close the door. This prevents children or pets to be closed in the drum. To activate the device, turn it clockwise, until the groove is horizontal. To deactivate the device, turn it counterclockwise, until the groove is vertical.

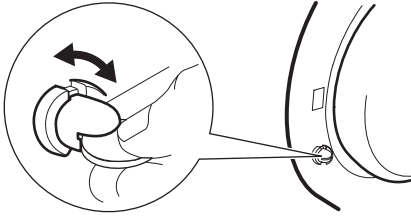

5. CONTROL PANEL

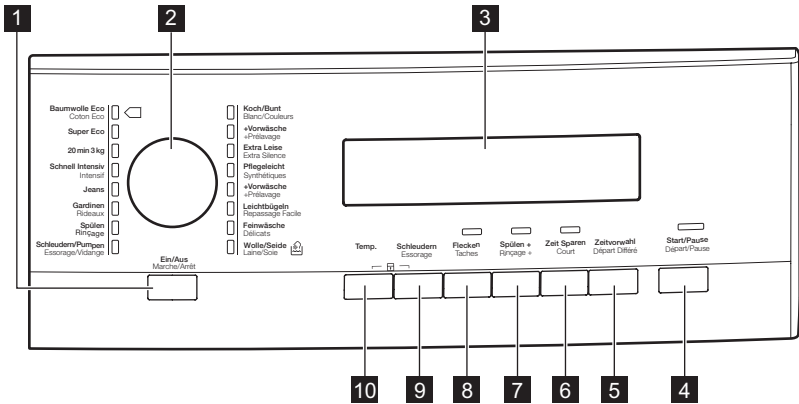

- 1** On/Off button (**Ein/Aus – Marche/ Arrêt**)
- 2** Programme knob
- 3** Display
- 4** Start Pause button (**Start/Pause – Départ/Pause**)
- 5** Delay start button (**Zeitvorwahl – Départ Différé**)
- 6** Time saving button (**Zeit Sparen – Court**)
- 7** Extra rinse button (**Spülen + – Rinçage+**)
- 8** Stain button (**Flecken – Taches**)
- 9** Spin reduction button (**Schleudern – Essorage**)
- 10** Temperature button (**Temp.**)

5.1 On Off button **1**

Press this button to activate or deactivate the appliance. A tune sounds when the appliance is activated.

The AUTO Stand-by function automatically deactivates the appliance to decrease the energy consumption when:

- You do not use the appliance for 5 minutes before you press button **4**.
 - All settings are cancelled.
 - Press button **1** to activate the appliance again.
 - Set again the washing programme and all possible options.
- After 5 minutes from the end of the washing programme. Refer to 'At the end of programme'.



















5.2 Programme knob **2**

Turn this knob to set a programme. The related programme indicator comes on.

5.3 Display



The display shows:

A	<ul style="list-style-type: none"> The maximum temperature of the programme. 														
B	<ul style="list-style-type: none"> The default spin speed of the programme. 'No Spin'¹⁾ and 'Rinse Hold' symbols. 														
C	<ul style="list-style-type: none"> The display symbols.²⁾ <table border="1"> <thead> <tr> <th>Symbols</th> <th>Description</th> </tr> </thead> <tbody> <tr> <td></td> <td>Washing phase</td> </tr> <tr> <td></td> <td>Rinse phases</td> </tr> <tr> <td></td> <td>Spin phase</td> </tr> <tr> <td></td> <td>Child lock</td> </tr> <tr> <td></td> <td> <p>You cannot open the appliance door when the symbol is on. You can open the door only when the symbol goes off.</p> <p>If the programme is completed but the symbol stays on:</p> <ul style="list-style-type: none"> There is water in the drum. The 'Rinse Hold' function is on. </td> </tr> <tr> <td></td> <td>Delay start</td> </tr> </tbody> </table>	Symbols	Description		Washing phase		Rinse phases		Spin phase		Child lock		<p>You cannot open the appliance door when the symbol is on. You can open the door only when the symbol goes off.</p> <p>If the programme is completed but the symbol stays on:</p> <ul style="list-style-type: none"> There is water in the drum. The 'Rinse Hold' function is on. 		Delay start
Symbols	Description														
	Washing phase														
	Rinse phases														
	Spin phase														
	Child lock														
	<p>You cannot open the appliance door when the symbol is on. You can open the door only when the symbol goes off.</p> <p>If the programme is completed but the symbol stays on:</p> <ul style="list-style-type: none"> There is water in the drum. The 'Rinse Hold' function is on. 														
	Delay start														

- D**
- The programme time
When the programme starts, the time decreases with steps of 1 minute.
 - The delay start
When you press the delay start button, the display shows the delay start time.
 - Alarm codes
If the appliance has a malfunction, the display shows alarm codes. Refer to 'Troubleshooting' chapter.
 - Err
The display shows this message for some seconds if:
 - You set a function that is not applicable for the programme.
 - You change the programme while it operates.
 The indicator of the Start/Pause button **4** flashes.
 - 
When the programme is completed.

1) Only available for Spin/Drain programme.

2) The symbols appear on the display when the related phase or function is set.

5.4 Start/Pause button **4**

Press button **4** to start or interrupt a programme.

5.5 Delay start button **5**

Press button **5** to delay the start of a programme from 30 minutes to 20 hours.

5.6 Time save button **6**

Press the button **6** to decrease the programme duration.

- Press one time to set 'Shortened duration' for items with daily soil.
- Press two times to set 'Extra Quick' for items with almost no soil.



Some programmes accept only one of the two functions.

5.7 Extra rinse button **7**

Press button **7** to add rinsing phases to a programme.

Use this function for persons allergic to detergents and in areas where the water is soft.

5.8 Stain button **8**

Press button **8** to add the stain phase to a programme.

Use this function for laundry with hard stains to remove.

When you set this function, put the stain remover into compartment .



This function increases the programme duration.

This function is not available with a temperature lower than 40° C.

5.9 Spin button **9**

Press this button to:

- Decrease the maximum speed of the spin phase when you set a programme.



The display shows only the spin speeds available with the set programme.

- Deactivate the spin phase.
- Activate the 'Rinse Hold' function. Set this function to prevent fabric creases. The appliance does not drain the water when the programme is completed.



Spin phase is off.



'Rinse Hold' function is on.

5.10 Temperature button 10

Press button 10 to change the default temperature.

- -	= cold water
-----	--------------

5.11 Acoustic signals function

You can hear the acoustic signals when:

- You activate the appliance.
 - You deactivate the appliance.
 - You press the buttons.
 - The programme is completed.
 - The appliance has a malfunction.
- To **deactivate/activate** the acoustic signals, press button 8 and button 7 at the same time for 6 seconds.



If you deactivate the acoustic signals, they continue operate only when you press the buttons and when a malfunction occurs.

5.12 Child lock function

This function prevents children to play with the control panel.

- To activate the function, press button 10 and button 9 at the same time until the display shows the symbol .
- To deactivate the function, press button 10 and button 9 at the same time until the symbol goes off.

You can activate the function:

- Before you press the Start/Pause button 4: the appliance cannot start.
- After you press the Start/Pause button 4, all the buttons and the programme knob are deactivated.

5.13 Permanent extra rinse function

With this function you can keep the extra rinse function permanently on when you set a new programme.

- To activate the function press button 6 and button 5 at the same time until the indicator of button 7 is on.
- To deactivate the function press button 6 and button 5 at the same time until the indicator of button 7 is off.

6. PROGRAMMES

Programme Temperature	Type of load max. weight of load	Cycle description	Functions
Koch/Bunt Blanc/Couleurs Cottons 95° - Cold	White and coloured cotton with normal soil. max. 7 kg	Wash Rinses Long spin	SPIN REDUCTION RINSE HOLD STAIN ¹⁾ EXTRA RINSE TIME SAVING ²⁾
Koch/Bunt + Voorwäsche Coton + Prélavage Cottons + Pre-wash 95° - Cold	White and coloured cotton with heavy soil. max. 7 kg	Prewash Wash Rinses Long spin	SPIN REDUCTION RINSE HOLD STAIN ¹⁾ EXTRA RINSE TIME SAVING ²⁾
Extra Leise Extra Silence Extra Silent 95° - Cold	White and coloured cotton with normal soil. max. 7 kg	Stop with water in the drum Rinses Long spin	STAIN EXTRA RINSE TIME SAVING ²⁾

Programme Temperature	Type of load max. weight of load	Cycle description	Functions
Pflegeleicht Synthétiques Synthetics 60° - Cold	Synthetic or mixed fabric items with normal level of soil. max. 3.5 kg	Wash Rinses Short spin	SPIN REDUCTION RINSE HOLD STAIN ¹⁾ EXTRA RINSE TIME SAVING ²⁾
Pflegeleicht + Voorwäsche Synthétiques + Pré lavage Synthetics + Prewash 60° - Cold	Synthetic or mixed fabric items with heavy soil. max. 3.5 kg	Prewash Wash Rinses Short spin	SPIN REDUCTION RINSE HOLD STAIN ¹⁾ EXTRA RINSE TIME SAVING ²⁾
Leichtbügeln Repassage Facile³⁾ Easy Iron 60° - Cold	Synthetic fabric items with normal soil. max. 3.5 kg	Wash Rinses Short spin	RINSE HOLD EXTRA RINSE TIME SAVING
Feinwäsche Déliçats Delicates 40° - Cold	Delicate fabrics as acrylics, viscose, polyester items with normal soil. max. 3 kg	Wash Rinses Short spin	SPIN REDUCTION RINSE HOLD STAIN ¹⁾ EXTRA RINSE TIME SAVING ²⁾
Wolle/Seide Laine/Soie Wool/Silk 40° - Cold	Machine washable wool. Hand washable wool and delicate fabrics with «hand washing» care symbol. max. 2 kg	Wash Rinses Short spin	SPIN REDUCTION RINSE HOLD
Schleudern/ Pumpen Essorage/Vi- dange⁴⁾ Spin/Drain	All fabrics The maximum load of the laundry is related to the type of laundry.	Drainage of the water Spin phase at the maximum speed.	SPIN REDUCTION NO SPIN
Spülen Rinçage Rinse	Hand washed items.	One rinse with additive Long spin	SPIN REDUCTION RINSE HOLD EXTRA RINSE ⁵⁾

Programme Temperature	Type of load max. weight of load	Cycle description	Functions
Gardinen Rideaux Curtains 40° - Cold	Set this programme to wash curtains. It adds automatically the prewash phase to clean the dust from the curtains. Do not put the detergent into the prewash compartment. max. 2 kg	Prewash Wash Rinses Short spin	SPIN REDUCTION RINSE HOLD EXTRA RINSE
Jeans 60° - Cold	All items in jeans. Jersey made items with hi-tech materials. max. 7 kg	Wash Rinses Short spin	SPIN REDUCTION RINSE HOLD EXTRA RINSE TIME SAVING ²⁾
Schnell Intensiv Intensif Quick intensive 60°-40°	Quick washing programme, to be used for lightly soiled white/fast coloured cottons and mixed fabrics. max. 5 kg	Wash Rinses Long spin	SPIN REDUCTION RINSE HOLD EXTRA RINSE
20 Min. - 3 kg 40°-30°	Cotton and synthetic items with light soil or worn only one time. max. 3 kg	Wash Rinses Short spin	SPIN REDUCTION
Super Eco⁶⁾ Cold	Mixed fabrics (cotton and synthetic items). max. 3 kg	Wash Rinses Long spin	SPIN REDUCTION RINSE HOLD EXTRA RINSE
Baumwolle Eco Coton Eco  Cottons Eco 60° - 40° ⁷⁾	White and fast coloured cotton with normal soil. max. 7 kg	Wash Rinses Long spin	SPIN REDUCTION RINSE HOLD STAIN EXTRA RINSE TIME SAVING

1) The Stain function is not available with a temperature lower than 40°C

2) if you set the Extra Quick function we recommend to decrease the quantity of the load. It is possible to keep the full load but the washing results are not good.

3) The wash and spin phase is soft to prevent the creases of the laundry. The appliance adds some rinses.

4) The default phase of the spin speed is related to cotton items. Set the spin speed. Make sure that it agrees with the laundry. To select the DRAIN programme only, set the function NO SPIN.

5) Press EXTRA RINSE button to add rinses. With a low spin speed the appliance performs delicate rinses and a short spin

- 6) Set this programme to decrease the time and the consumption of energy and water.
- 7) Standard programmes for the Energy Label consumption values. According to regulation 1061/2010, the "Cottons Eco 60° C" and "Cottons Eco 40° C" are respectively the "standard 60° C cotton programme" and the "standard 40° C cotton programme". They are the most efficient programmes in terms of combined energy and water consumption for washing normally soiled cotton laundry.

i The water temperature of the washing phase may differ from the temperature declared for the selected programme.

6.1 Consumption values

i The data of this table are approximate. Different causes can change the data: the quantity and type of laundry, the water and ambient temperature.

Programmes	Load (Kg)	Energy consumption (kWh)	Water consumption (litre)	Approximate programme duration (minutes)	Remaining moisture (%) ¹⁾
Cottons 60 °C	7	1.10	60	180	43
Cottons 40 °C	7	0.90	60	160	43
Synthetics 40 °C	3.5	0.70	50	100	35
Delicates 40 °C	3	0.50	65	80	35
Wool/Hand wash 30 °C	2	0.40	55	60	30
Standard cotton programmes					
Standard 60 °C cotton	7	0.91	49	207	43
Standard 60 °C cotton	3.5	0.69	39	155	43
Standard 40 °C cotton	3.5	0.46	39	150	43

¹⁾ At the end of spin phase.

Off Mode (W)	Left On Mode (W)
0.48	0.48

The information given in the charts above are in compliance with the EU Commission regulation 2015/2010 implementing directive 2009/125/EC.

7. BEFORE FIRST USE

- To activate the drain system, put 2 litre of water in the main wash compartment of the detergent dispenser.
- Put a small quantity of detergent in the main wash compartment of the detergent dispenser. Set and start a programme for cotton at the highest

temperature without laundry. This removes all possible dirt from the drum and the tub.

8. USING THE APPLIANCE

1. Open the water tap.
2. Connect the mains plug to the mains socket.
3. Press button **1** to activate the appliance.
4. Put the laundry in the appliance.
5. Use the correct quantity of detergent and additives.
6. Set and start the correct programme for the type of laundry and soil.

9. LOADING THE LAUNDRY

9.1 LOADING THE LAUNDRY

1. Open the appliance door.
2. Put the laundry in the drum, one item at a time. Shake the items before you put them in the appliance. Make sure not to put too much laundry in the drum.
3. Close the door.



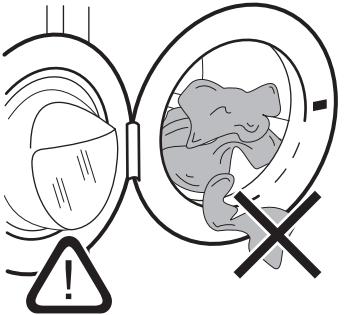



Make sure that no laundry stays between the seal and the door. There is a risk of water leakage or damage to the laundry.

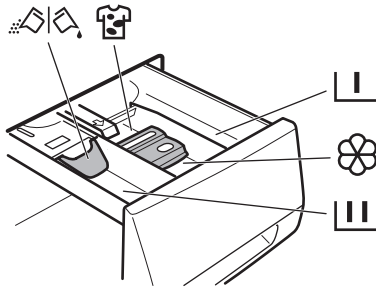

10. FILLING THE DETERGENT AND ADDITIVES

10.1 USING THE DETERGENT AND ADDITIVES



	The detergent compartment for the prewash phase and the soak programme. Add the detergent for prewash and soak before the start of the programme.
	The detergent compartment for the washing phase. If you use a liquid detergent, put it immediately before you start the programme.
	Liquid additives compartment (fabric conditioner, starch). Put the product in the compartment before you start the programme.
MAX	This is the maximum level for the quantity of liquid additives.
	The compartment for the stain remover. Put the product in the compartment and set the stain function before you start the programme.
	Flap for powder or liquid detergent Turn it (up or down) in the correct position to use powder or liquid detergent.
	Always obey the instructions that you find on the packaging of the detergent products.

Check the position of the flap

1. Pull out the detergent dispenser until it stops.

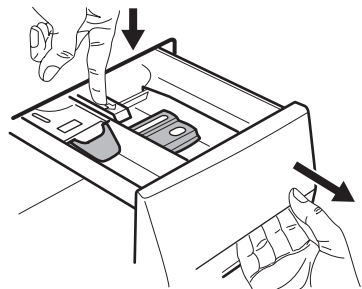

2. Press the lever down to remove the dispenser.

3. To use powder detergent, turn the flap up.

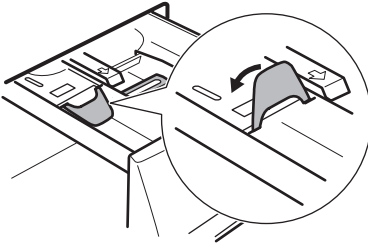

4. To use liquid detergent, turn the flap down.

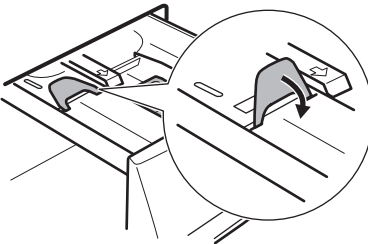

5. Measure out the detergent and the fabric conditioner.
6. Carefully close the detergent dispenser. Make sure that the flap does not cause a blockage when you close the drawer.



With the flap in the position DOWN:

- Do not use gelatinous or thick liquid detergents.
- Do not put more liquid detergent than the limit showed in the flap.
- Do not set the prewash phase.
- Do not set the delay start function.

11. SETTING AND STARTING A PROGRAMME

11.1 Setting and starting a programme

1. Turn the programme knob. The related programme indicator comes on.
2. The indicator of button **4** flashes with red colour.
3. The display shows the default temperature and spin speed. To change the temperature and/or the spin speed, press the related buttons.
4. Set the available functions. The indicator of the set function comes on or the display shows the related symbol.
5. Press button **4** to start the programme. The indicator of button **4** is on.



The drain pump can operate for a short time when the appliance fills water.

11.2 Interrupt a programme

1. Press button **4**. The indicator flashes.
2. Press button **4** again. The washing programme continues.

11.3 Cancel a programme

1. Press button **1** to cancel the programme and to deactivate the appliance.
2. Press button **1** again to activate the appliance. Now, you can set a new washing programme.



The appliance does not drain the water.

11.4 Change a function

You can change only some functions before they operate.

1. Press button **4**. The indicator flashes.
2. Change the function set.

11.5 Set the delay start

1. Press button **5** again and again until the display shows the number of minutes or hours. The related symbols comes on.
2. Press button **4**, the appliance starts the countdown of the delay start.

When the countdown is completed, the programme starts automatically.

-  Before you press button **4** to start the appliance, you can cancel or change the set of the delay start.
You cannot set the delay start with the **Steam** programme.

11.6 Cancel the delay start

1. Press button **4**. The related indicator flashes.
2. Press button **5** again and again until the display shows **0'**.
3. Press button **4**. The programme starts.

11.7 Open the door

While a programme or the delay start operates, the appliance door is locked.

To open the appliance door:

1. Press button **4**. The door lock symbol in the display goes off.
2. Open the appliance door.
3. Close the appliance door and press button **4**. The programme or the delay start continues.

 If the temperature and level of the water in the drum are too high, the door lock symbol stays on and you cannot open the door. To open the door do the steps that follow:

1. Deactivate the appliance.
2. Wait for some minutes.
3. Make sure that no water is in the drum.



If you deactivate the appliance, it is necessary to set the programme again.

12. AT THE END OF THE PROGRAMME

12.1 At the end of the programme

- The appliance stops automatically.
- The acoustic signals operate.
- In the display  comes on.
- The indicator of the Start/Pause button **4** goes off.
- The door lock symbol goes off.
- Press button **1** to deactivate the appliance. After five minutes from the end of the programme, the energy saving function automatically deactivates the appliance.



When you activate the appliance again, the display show the end of the last set programme. Turn the programme knob to set a new cycle.

- Remove the laundry from the appliance. Make sure that the drum is empty.
- Keep the door ajar, to prevent mildew and odours.
- Close the water tap.

The washing programme is completed, but there is water in the drum:

- The drum turns regularly to prevent the creases in the laundry.
- The door stays locked.

- You must drain the water to open the door.

To drain the water:

1. If necessary, decrease the spin speed.
2. Press the Start/Pause button **4**. The appliance drain the water and spin.

3. When the programme is completed and the door lock symbol goes off, you can open the door
4. Deactivate the appliance.



The appliance drain and spin automatically after approximately 18 hours.

13. HELPFUL HINTS AND TIPS

13.1 The laundry load

- Divide the laundry in: white, coloured, synthetics, delicates and wool.
- Obey the washing instructions that are on the laundry care labels.
- Do not wash together white and coloured items.
- Some coloured items can discolour with the first wash. We recommend that you wash them separately for the first times.
- Button up pillowcases, close zippers, hooks and poppers. Tie up belts.
- Empty the pockets and unfold the items.
- Turn inside out multilayered fabrics, wool and items with painted illustrations.
- Remove hard stains.
- Wash with a special detergent heavy soil stains.
- Be careful with the curtains. Remove the hooks or put the curtains in a washing bag or pillowcase.
- Do not wash in the appliance :
 - Laundry without hems or with cuts
 - Underwired bras.
 - Use a washing bag to wash small items.
- A very small load can cause balance problems with the spin phase. If this occurs, adjust manually the items in the tub and start the spin phase again.

13.2 Stubborn stains

For some stains, water and detergent is not sufficient.

We recommend that you remove these stains before you put the items in the appliance.

Special stain removers are available. Use the special stain remover that is applicable to the type of stain and fabric.

13.3 Detergents and additives

- Only use detergents and additives specially made for washing machines.
- Do not mix different types of detergents.
- To help the environment, do not use more than the correct quantity of detergent.
- Obey the instructions that you find on the on packaging of these products.
- Use the correct products for the type and colour of the fabric, the programme temperature and the level of soil.
- If you use liquid detergents, do not set the prewash phase.
- If your appliance has not the detergent dispenser with the flap device, add the liquid detergents with a dosing ball.

13.4 Water hardness

If the water hardness in your area is high or moderate, we recommend that you use a water softener for washing machines. In areas where the water hardness is soft it is not necessary to use a water softener. To know the water hardness in your area, contact your local water authority. Obey the instructions that you find on the packaging of the products. Equivalent scales measure the water hardness:

- German degrees (°dH).

- French degrees (°TH).
- mmol/l (millimol for each litre - international unit for the hardness of water).
- Clarke degrees.

Water hardness table

Level	Type	Water hardness			
		°dH	°T.H.	mmol/l	Clarke
1	soft	0-7	0-15	0-1.5	0-9
2	medium	8-14	16-25	1.6-2.5	10-16
3	hard	15-21	26-37	2.6-3.7	17-25
4	very hard	> 21	> 37	>3.7	>25

14. CARE AND CLEANING



WARNING!

Disconnect the appliance from the mains supply before you clean it.

14.1 Descaling

The water we use contains limescale. If it becomes necessary, use a water softener to remove limescales.

Use a special product made for washing machines. Obey the instructions that you find on the packaging of the manufacturer.

Do this separately from the laundry wash.

14.2 External cleaning

Clean the appliance only with soap and warm water. Fully dry all the surfaces.



CAUTION!

Do not use alcohol, solvents or chemical products.

14.3 Maintenance wash

With the low temperature programmes it is possible that some detergent stays in the drum. Make regularly a maintenance wash. To do this:

- Empty the laundry from the drum.
- Set the hottest cotton wash programme

- Use a correct quantity of powder detergent with biological properties.

After each wash, keep the door open for a while to prevent mould and to let unpleasant smells go out.

14.4 Door seal

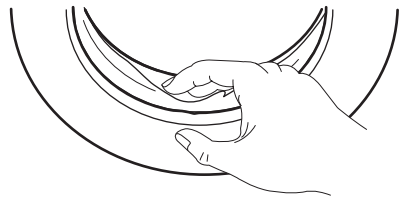

Regularly examine the seal and remove all objects from the inner part.

14.5 Drum

Regularly examine the drum to prevent limescale and rust particles.

Only use special products to remove rust particles from the drum.

To do this:

- Clean the drum with special product for stainless steel.
- Start a short programme for cotton at the maximum temperature with a small quantity of detergent.

14.6 Detergent dispenser

1. Press the lever.

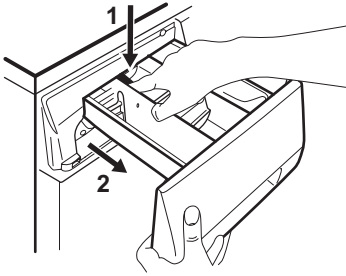

2. Pull the dispenser out.
3. Remove the top part of the liquid additive compartment.

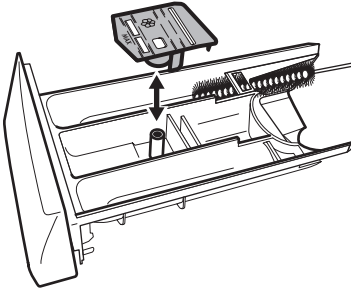

4. Clean all the parts with water.
5. Clean the dispenser recess with a brush.

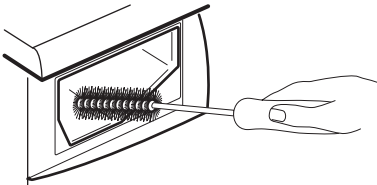

6. Put back the dispenser in the recess.

14.7 Drain pump



Regularly examine the drain pump and make sure that it is clean.

Clean the pump if:

- The appliance does not drain the water.
- The drum cannot turn.
- The appliance makes an unusual noise because of the blockage of the drain pump.
- The display shows an alarm code because of the problem with water drain.



WARNING!

- Disconnect the mains plug from the mains socket.
- Do not remove the filter while the appliance operates. Do not clean the drain pump if the water in the appliance is hot. The water must be cold before you clean the drain pump.

Cleaning the drain pump:

1. Open the drain pump door.

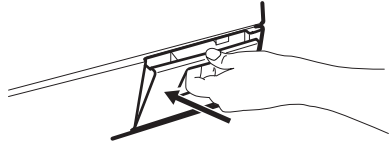

2. Pull the flap out to remove it.

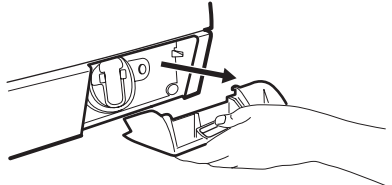

3. Put a container below the recess of the drain pump to collect the water that flows out.

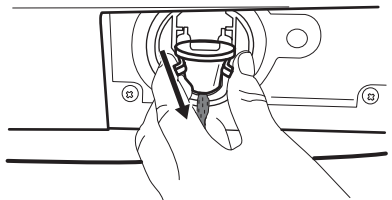

4. Press the two levers and pull forward the drainage duct to let the water flow out.
5. When the container is full of water, put the drainage duct back again and empty the container. Do steps 4 and 5 again and again until no more water flows out from the drain pump.
6. Pull back the drainage duct and turn the filter to remove it.

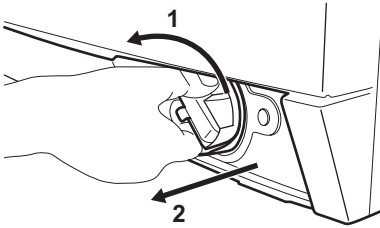

7. Remove fluff and objects from the pump.

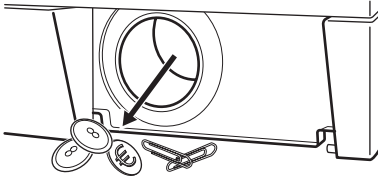

8. Make sure that the impeller of the pump can turn. If this does not occur, contact the service centre.

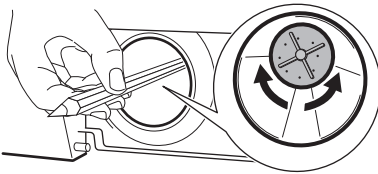

9. Clean the filter under the water tap and put it back in the pump into the special guides.
 10. Make sure that you tighten correctly the filter to prevent leakages.
 11. Put the flap back and close the drain pump door.

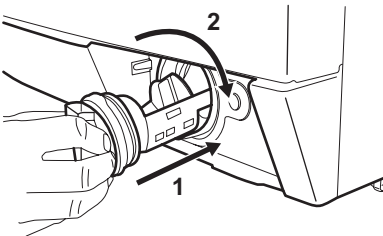

14.8 The inlet hose filter and the valve filter

It could be necessary to clean the filters when:

- The appliance does not fill with water.

- The appliance fills with the water for a long time.
- The indicator of button **4** flashes and the display shows the related alarm. Refer to 'Troubleshooting'.



WARNING!

Disconnect the mains plug from the mains socket.

Cleaning the water inlet filters:

1. Close the water tap.
2. Remove the water inlet hose from the water tap.
3. Clean the filter in the inlet hose with a stiff brush.

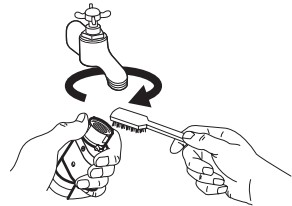

4. Remove the inlet hose behind the appliance.
5. Clean the filter in the valve with a stiff brush or a towel.

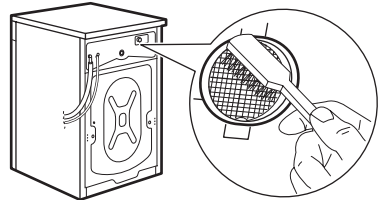

6. Install again the inlet hose. Make sure that the couplings are tight to prevent leakages.

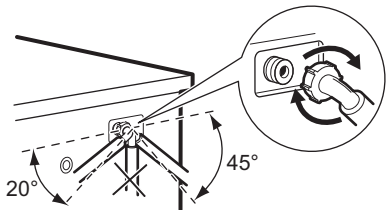

7. Open the water tap.

14.9 Emergency drain

Because of a malfunction, the appliance cannot drain the water.

If this occurs, do steps (1) through (6) of 'To clean the drain pump'.

If necessary, clean the pump.

Put the drainage duct back and close the drain pump flap.

When you drain the water with the emergency drain procedure, you must activate again the drain system:

1. Put 2 litres of water in the main wash compartment of the detergent dispenser.
2. Start the programme to drain the water.

14.10 Frost precautions

If the appliance is installed in an area where the temperature can be less than 0

°C, remove the remaining water from the inlet hose and the drain pump.

1. Disconnect the mains plug from the mains socket.
2. Close the water tap.
3. Remove the water inlet hose
4. Put the two ends of the inlet hose in a container and let the water flow out of the hose.
5. Empty the drain pump. Refer to the emergency drain procedure
6. When the drain pump is empty, install the inlet hose again.



WARNING!

Make sure that the temperature is more than 0 °C before you use the appliance again.

The manufacturer is not responsible for damages caused by low temperatures.

15. TROUBLESHOOTING

The start of the appliance does not occur or it stops during operation.

First try to find a solution to the problem (refer to the table). If not, contact the service centre.

With some problems, the acoustic signals operate and the display shows an alarm code:

- **E10** - The appliance does not fill with water.

- **E20** - The appliance does not drain the water.
- **E40** - The appliance door is open or not closed correctly.
- **EFO** - The anti-flood device is on.



WARNING!

Deactivate the appliance before you do the checks.

Problem	Possible cause	Possible solution
The appliance does not fill with water.	The water tap is closed.	Open the water tap.
	The water inlet hose is damaged.	Make sure that the water inlet hose has no damages.
	The filters in the water inlet hose is blocked .	Clean the filters. Refer to 'Care and cleaning'.
	The water tap is blocked or is furred with lime-scale.	Clean the water tap.
	The connection of the water inlet hose is not correct.	Make sure that the connection is correct.

Problem	Possible cause	Possible solution
	The water pressure is too low.	Contact your local water authority.
The appliance does not drain the water.	The water drain hose is damaged.	Make sure that the water drain hose has no damages.
	The filter of the drain pump is blocked.	Clean the filter of the drain pump. Refer to 'Care and cleaning'.
	The connection of the water drain hose is not correct.	Make sure that the connection is correct.
	A washing programme without the drain phase is set.	Set the drain programme.
	The function Rinse & Hold is on.	Set the drain programme.
The appliance door is open or not closed correctly.		Close the door correctly.
The anti-flood device is on.		<ul style="list-style-type: none"> • Disconnect the appliance. • Close the water tap. • Contact the service centre.
The spin phase does not operate.	The spin phase is off.	Set the spin programme.
	The filter of the drain pump is blocked.	Clean the filter of the drain pump. Refer to 'Care and cleaning'.
	Balance problems with the laundry load.	Adjust manually the items in the tub and start the spin phase again.
The programme does not start.	The mains plug is not connected in the mains socket.	Put in the mains plug.
	Blow out fuse in the household fuse box.	Replace the fuse.
	You did not press button 4 .	Press button 4 .
	The delay start is set.	To start immediately the programme, cancel the delay start.
	The Child Lock function is activated.	Deactivate the Child Lock function.
There is water on the floor.	Leakages from the couplings of the water hoses.	Make sure that the couplings are tight.

Problem	Possible cause	Possible solution
	Leakages from the drain pump.	Make sure that the drain pump filter is tight.
	The water drain hose is damaged.	Make sure that the water inlet hose has no damages.
You cannot open the appliance door.	The washing programme is in operation.	Let the washing programme end.
	There is water in the drum.	Set the drain or the spin programme.
The appliance makes an unusual noise.	Incorrect level of the appliance.	Adjust the level of the appliance. Refer to 'Installation'.
	You did not remove the packaging and/or the transit bolts.	Remove the packaging and/or the transit bolts. Refer to 'Installation'.
	The load is very small.	Add more laundry in the drum.
The appliance fills with water and drain immediately.	The end of the drain hose is too low.	Make sure that the drain hose is in the correct position.
The washing results are not satisfactory.	The detergent you used was not sufficient or correct.	Increase the detergent quantity or use a different one.
	You did not remove the stubborn stains before you wash the laundry.	Use special products to remove the stubborn stains.
	Incorrect temperature was set.	Make sure that you set the correct temperature.
	Too much laundry load.	Decrease the laundry load.

After the check, activate the appliance. The programme continues from the point of interruption. If the problem occurs again, contact the service centre. If the display shows other alarm codes, contact the service centre.

Refer to the information supplied with this appliance for guarantee condition and point of contact. The information to give to the service is on the rating plate.

We recommend that you write the information here:

Model (MOD.)

Product number (PNC)

Serial number (S.N.)

15.1 Service

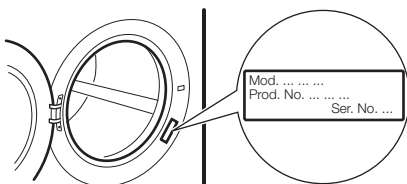

16. INSTALLATION

16.1 Fixing plate kit (4055171146)

Available from your authorized dealer. If you install the appliance on a plinth, secure the appliance in the fixing plates. Follow the instructions supplied with the kit.

16.2 Unpacking

1. Use the gloves. Remove the external film. If necessary, use a cutter.

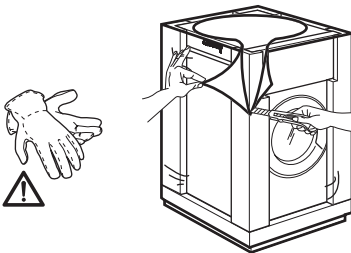

2. Remove the cardboard top.
3. Remove the polystyrene packaging materials.

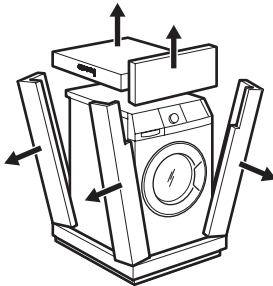

4. Remove the internal film.

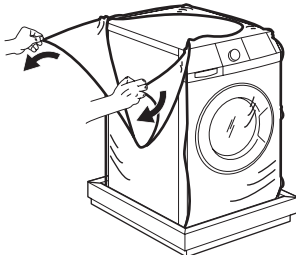

5. Open the door. Remove the polystyrene piece from the door seal and all the items from the drum.

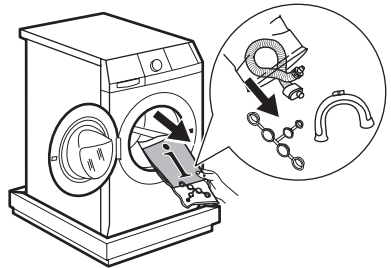

6. Put one of the polystyrene packaging elements on the floor behind the appliance. Carefully put down the appliance with the rear side on it. Make sure not to damage the hoses.

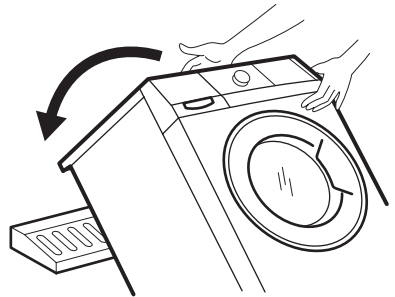

7. Remove the polystyrene protection from the bottom.

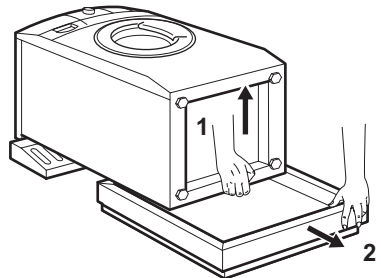

8. Pull up the appliance in vertical position.
9. Remove the power supply cable and the drain hose from the hose holders.

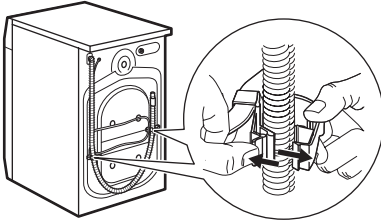

10. Remove the three bolts. Use the key supplied with the appliance.
11. Pull out the plastic spacers.

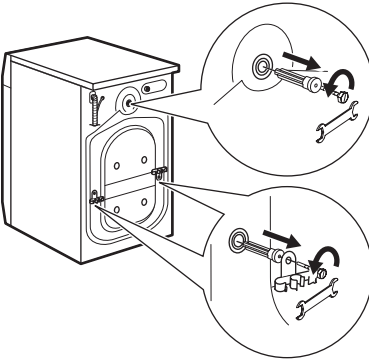

12. Put the plastic caps in the holes. You can find these caps in the user manual bag.

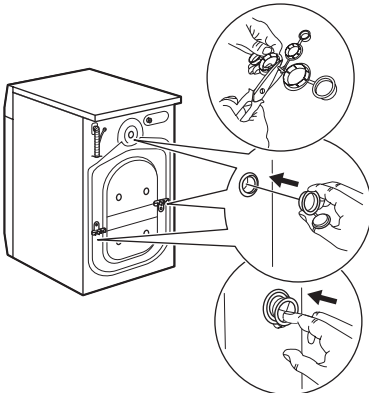

! **WARNING!**
Remove all the packaging and the transit bolts before you install the appliance.

i We recommend that you keep the packaging and the transit bolts for when you move the appliance.

16.3 Positioning and levelling

- Install the appliance on a flat hard floor.
- Make sure that carpets do not stop the air circulation below the appliance.
- Make sure that the appliance does not touch the wall or other units
- Loosen or tighten the feet to adjust the level. A correct adjustment of the appliance level prevents the vibration, noise and the movement of the appliance when in operation.

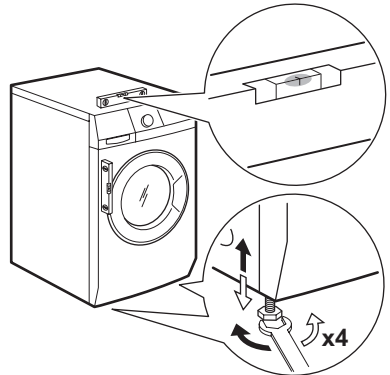

- The appliance must be level and stable.

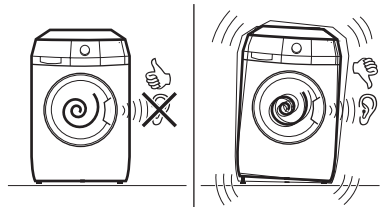

! **CAUTION!**
Do not put cardboard, wood or equivalent materials below the appliance feet to adjust the level.

16.4 The inlet hose

- Connect the hose to the appliance. Turn the inlet hose only left or right. Loose the ring nut to set it in the correct position.

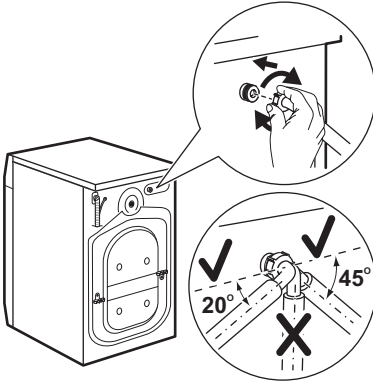

- Connect the water inlet hose to the cold water tap with 3/4 thread.

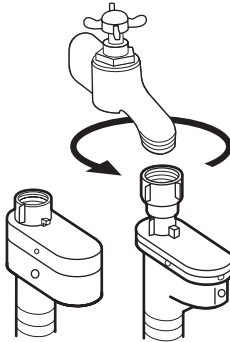

CAUTION!

Make sure that there are no leaks from the couplings.



Do not use an extension hose if the inlet hose is too short. Contact the service centre for the replacement of the inlet hose.

Water-stop device

The inlet hose has a water stop device. This device prevents water leaks in the hose because of its natural ageing. The red sector in the window «A» shows this fault .

If this occur, close the water tap and contact the service centre to replace the hose.

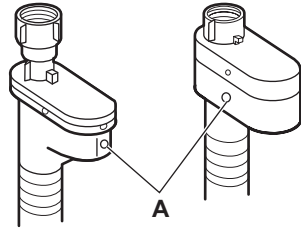

16.5 Water drainage

There are different procedures to connect the drain hose:

With the plastic hose guide.

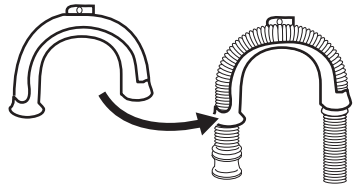

- On the edge of a sink.

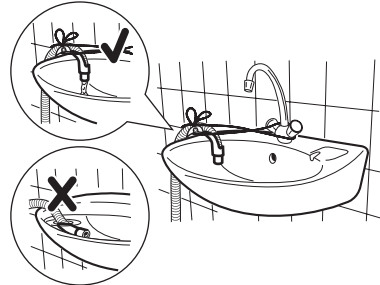

Make sure that the plastic guide cannot move when the appliance drains. Attach the guide to the water tap or the wall.

- To a stand pipe with vent-hole.

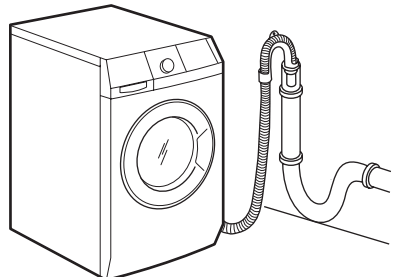

Refer to the illustration. Directly into a drain pipe at a height of not less than 60 cm and not more than 100 cm. The end of the drain hose must always be ventilated, i.e. the inner diameter of the drainpipe must be larger than the external diameter of the drain hose.

Without the plastic hose guide.

- To a sink spigot.

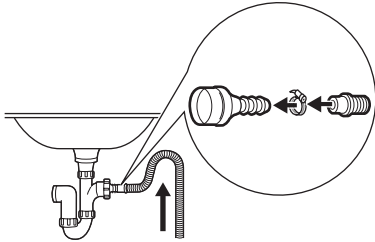

Refer to the illustration. Put the drain hose in the spigot and tighten it with a

clip. Make sure that the drain hose makes a loop to prevent that remaining particles go in the appliance from the sink.

- Directly to a built-in drain pipe in the room wall and tighten it with a clip.

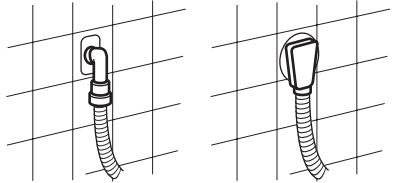

You can extend the drain hose to maximum 400 cm. Contact the service centre for the other drain hose and the extension.

17. ENVIRONMENT CONCERNS

Recycle the materials with the symbol . Put the packaging in applicable containers to recycle it. Help protect the environment and human health and to recycle waste of electrical

and electronic appliances. Do not dispose appliances marked with the symbol  with the household waste. Return the product to your local recycling facility or contact your municipal office.

INHALT

1. SICHERHEITSINFORMATIONEN	30
3. TECHNISCHE DATEN	33
4. GERÄTEBESCHREIBUNG	33
5. BEDIENFELD	34
6. PROGRAMME	38
7. VOR DER ERSTEN INBETRIEBNAHME	41
8. GEBRAUCH DES GERÄTS	42
9. EINFÜLLEN DER WÄSCHE	42
10. EINFÜLLEN VON WASCH- UND PFLEGEMITTELN	43
11. EINSTELLEN UND STARTEN EINES PROGRAMMS	44
12. AM PROGRAMMENDE	45
13. PRAKTISCHE TIPPS UND HINWEISE	46
14. REINIGUNG UND PFLEGE	47
15. FEHLERSUCHE	51
16. MONTAGE	54

WIR DENKEN AN SIE

Vielen Dank, dass Sie sich für ein Electrolux Gerät entschieden haben. Sie haben ein Produkt gewählt, hinter dem eine jahrzehntelange professionelle Erfahrung und Innovation steht. Bei der Entwicklung dieses großartigen und eleganten Geräts haben wir an Sie gedacht. So haben Sie bei jedem Gebrauch die Gewissheit, dass Sie stets großartige Ergebnisse erzielen werden.

Willkommen bei Electrolux.

Besuchen Sie uns auf unserer Website, um:



Anwendungshinweise, Prospekte, Fehlerbehebungs- und Service-Informationen zu erhalten:

www.electrolux.com



Ihr erworbenes Produkt zu registrieren, um den besten Service dafür zu gewährleisten:

www.electrolux.com/productregistration



Zubehör, Verbrauchsmaterial und Original-Ersatzteile für Ihr Gerät zu erwerben:

www.electrolux.com/shop

KUNDENDIENST UND -BETREUUNG

Bitte verwenden Sie ausschließlich Original-Ersatzteile für Ihre Produkte.

Halten Sie folgende Angaben bereit, wenn Sie sich an den Kundendienst wenden (diese Informationen finden Sie auf dem Typenschild): Modell, Produktnummer (PNC), Seriennummer.



Warnungs-/ Sicherheitshinweise.



Allgemeine Hinweise und Ratschläge



Hinweise zum Umweltschutz

Änderungen vorbehalten.

1. SICHERHEITSINFORMATIONEN

Lesen Sie vor der Montage und dem Gebrauch des Geräts zuerst die Gebrauchsanleitung. Der Hersteller übernimmt keine Verantwortung für Verletzungen und Beschädigungen durch unsachgemäße Montage. Bewahren Sie die Gebrauchsanleitung griffbereit auf.

1.1 Sicherheit von Kindern und schutzbedürftigen Personen



WARNING!

Es besteht Erstickungsgefahr, Risiko von Verletzungen oder permanenten Behinderungen.

- Das Gerät kann von Kindern ab 8 Jahren und Personen mit eingeschränkten physischen, sensorischen oder geistigen Fähigkeiten oder mit mangelnder Erfahrung und/oder mangelndem Wissen nur dann verwendet werden, wenn sie durch eine für ihre Sicherheit zuständige Person beaufsichtigt werden oder in die sichere Verwendung des Geräts eingewiesen wurden und die mit dem Gerät verbundenen Gefahren verstanden haben.
- Kinder dürfen nicht mit dem Gerät spielen.
- Alle Verpackungsmaterialien von Kindern fernhalten.
- Halten Sie alle Reinigungsmittel von Kindern fern.
- Halten Sie Kinder und Haustiere vom geöffneten Gerät fern.
- Falls Ihr Gerät mit einer Kindersicherung ausgestattet ist, empfehlen wir, diese einzuschalten.
- Wartung oder Reinigung des Geräts darf nicht von Kindern ohne Aufsicht erfolgen.

1.2 Allgemeine Sicherheit

- Schalten Sie vor Reinigungsarbeiten immer das Gerät aus und ziehen Sie den Netzstecker aus der Steckdose.

- Nehmen Sie keine technischen Änderungen am Gerät vor.
- Beachten Sie die maximale Beladungsmenge von 7 kg (siehe Kapitel „Programmtabelle“).
- Wenn das Netzkabel beschädigt ist, muss es vom Hersteller, einem autorisierten Kundendienst oder einer gleichermaßen qualifizierten Person ersetzt werden, um Gefahrenquellen zu vermeiden.
- Der Betriebswasserdruck (Mindest- und Höchstdruck) muss zwischen 0,5 bar (0,05 MPa) und 8 bar (0,8 MPa) liegen.
- Die Lüftungsöffnungen im Gerätesockel (falls vorhanden) dürfen nicht von einem Teppichboden blockiert werden.
- Das Gerät muss mit den mitgelieferten neuen Schläuchen an die Wasserversorgung angeschlossen werden. Alte Schläuche dürfen nicht wieder verwendet werden.

2.1 Montage

- Entfernen Sie die Verpackungsmaterialien und die Transportschrauben.
- Bewahren Sie die Transportschrauben auf. Wenn Sie das Gerät umsetzen, müssen Sie die Trommel blockieren.
- Stellen Sie ein beschädigtes Gerät nicht auf und benutzen Sie es nicht.
- Stellen Sie das Gerät nicht an einem Ort auf, an dem die Temperatur unter 0 °C absinken kann, und benutzen Sie das Gerät nicht, wenn die Temperatur unter 0 °C absinkt.
- Halten Sie sich an die mitgelieferte Montageanleitung.
- Stellen Sie sicher, dass der Boden, auf dem das Gerät aufgestellt wird, eben, hitzebeständig und sauber ist.
- Stellen Sie das Gerät nicht an einem Ort auf, an dem die Tür nicht vollständig geöffnet werden kann.
- Seien Sie beim Umsetzen des Geräts vorsichtig, denn es ist schwer. Tragen Sie stets Sicherheitshandschuhe.
- Stellen Sie sicher, dass die Luft zwischen Gerät und Boden zirkulieren kann.

- Stellen Sie die Füße so ein, dass der dazu erforderliche Abstand zwischen Gerät und Boden vorhanden ist.

Elektrischer Anschluss



WARNUNG!

Brand- und Stromschlaggefahr.

- Das Gerät muss geerdet sein.
- Stellen Sie sicher, dass die elektrischen Daten auf dem Typenschild den Daten Ihrer Stromversorgung entsprechen. Wenden Sie sich andernfalls an eine Elektrofachkraft.
- Das Gerät darf ausschließlich an eine ordnungsgemäß installierte Schutzkontaktsteckdose angeschlossen werden.
- Verwenden Sie keine Mehrfachsteckdosen oder Verlängerungskabel.
- Achten Sie darauf, Netzstecker und Netzkabel nicht zu beschädigen. Falls das Netzkabel des Geräts ersetzt werden muss, lassen Sie dies durch unseren Kundendienst durchführen.
- Stecken Sie den Netzstecker erst nach Abschluss der Montage in die Steckdose. Stellen Sie sicher, dass der Netzstecker

cker nach der Montage noch zugänglich ist.

- Ziehen Sie nicht am Netzkabel, um das Gerät von der Spannungsversorgung zu trennen. Ziehen Sie dazu immer direkt am Netzstecker.
- Fassen Sie das Netzkabel oder den Netzstecker nicht mit nassen Händen an.
- Das Gerät entspricht den EWG-Richtlinien.

Wasseranschluss

- Achten Sie darauf, die Wasserschläuche nicht zu beschädigen.
- Das Gerät muss mit den mitgelieferten neuen Schläuchen an den Wasseranschluss angeschlossen werden. Alte Schläuche dürfen nicht wieder verwendet werden.
- Bevor Sie neue oder lange Zeit nicht benutzte Schläuche an das Gerät anschließen, lassen Sie Wasser durch die Schläuche fließen, bis es sauber austritt.
- Achten Sie darauf, dass beim ersten Gebrauch des Geräts keine Undichtheiten vorhanden sind.

2.2 Gebrauch



WARNUNG!

Verletzungs- Stromschlag-, Brand-, Verbrennungsgefahr sowie Risiko von Schäden am Gerät.

- Das Gerät ist für die Verwendung im Haushalt vorgesehen.
- Nehmen Sie keine technischen Änderungen am Gerät vor.
- Beachten Sie die Sicherheitsanweisungen auf der Waschmittelverpackung.
- Platzieren Sie keine entflammaren Produkte oder Gegenstände, die mit entflammaren Produkten benetzt sind,

im Gerät, auf dem Gerät oder in der Nähe des Geräts.

- Berühren Sie während des Betriebs nicht das Türglas. Das Glas kann sehr heiß sein.
- Achten Sie darauf, dass alle Metallobjekte aus der Wäsche entfernt wurden.
- Stellen Sie keinen Behälter zum Auffangen möglicher Wasserlecks unter das Gerät. Wenden Sie sich an den Kundendienst, wenn Sie Fragen zur Verwendung möglicher Zubehöerteile haben.

2.3 Reinigung und Pflege



WARNUNG!

Andernfalls besteht Verletzungsgefahr und das Gerät könnte beschädigt werden.

- Schalten Sie vor Reinigungsarbeiten immer das Gerät aus und ziehen Sie den Netzstecker aus der Steckdose.
- Reinigen Sie das Gerät nicht mit einem Wasser- oder Dampfstrahl.
- Reinigen Sie das Gerät mit einem weichen, feuchten Tuch. Verwenden Sie ausschließlich Neutralreiniger. Benutzen Sie keine Scheuermittel, scheuernde Reinigungsschwämmchen, Lösungsmittel oder Metallgegenstände.

2.4 Entsorgung



WARNUNG!

Verletzungs- und Erstickungsgefahr.

- Trennen Sie das Gerät von der Stromversorgung.
- Schneiden Sie das Netzkabel ab und entsorgen Sie es.
- Entfernen Sie das Türschloss, um zu verhindern, dass sich Kinder oder Haustiere in dem Gerät einschließen.

3. TECHNISCHE DATEN

Abmessungen	Breite / Höhe / Tiefe	605 / 850 / 605 mm
	Gesamttiefe	640 mm
Elektrischer Anschluss:	Spannung	230 V
	Gesamtleistung	2200 W
	Sicherung	10 A
	Frequenz	50 Hz
Die Schutzklasse gewährleistet einen Schutz gegen das Eindringen von festen Fremdkörpern und Spritzwasser (Feuchtigkeit), außer an den Stellen, an denen das Niederspannungsgerät keinen Schutz gegen Feuchtigkeit besitzt		IPX4
Wasserdruck	Min.	0,5 bar (0,05 MPa)
	Max.	8 bar (0,8 MPa)
Wasserversorgung ¹⁾		Kaltwasser
Maximale Beladung	Koch-/Buntwäsche	7 kg
Schleuderdrehzahl	Max.	1600 U/min

¹⁾ Schließen Sie den Zulaufschlauch an einen Wasserhahn mit einem 3/4"-Außengewinde an.

4. GERÄTEBESCHREIBUNG

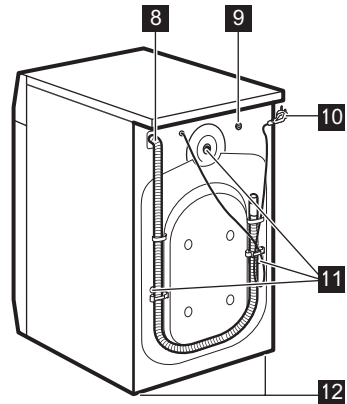
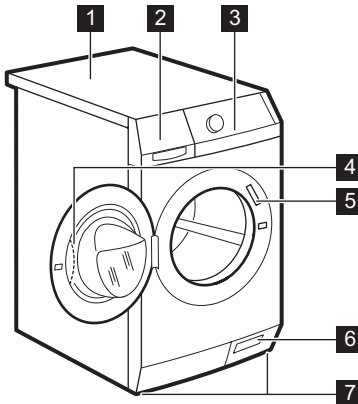

- 1** Arbeitsplatte
- 2** Waschmittelschublade
- 3** Bedienfeld
- 4** Türgriff
- 5** Typenschild
- 6** Ablaufpumpe

- 7** Schraubfüße zum Ausrichten des Geräts
- 8** Wasserablaufschlauch
- 9** Wassereinflussventil
- 10** Netzkabel
- 11** Transportschrauben

12 Schraubfüße zum Ausrichten des Geräts

Zum Einhängen des Ablaufschlauchs an einer Waschbeckenkante.

4.1 Zubehör

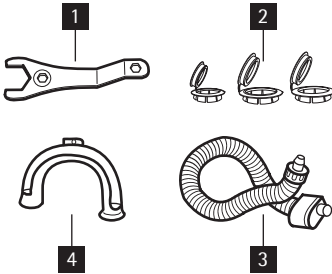

- 1 Schraubenschlüssel**
Zum Lösen der Transportschrauben.
- 2 Kunststoffkappen**
Zum Verschließen der Öffnungen auf der Rückseite des Geräts nach dem Entfernen der Transportschrauben.
- 3 Aquasafe-Zulaufschlauch**
Zur Verhinderung von eventuellen Wasserlecks.
- 4 Kunststoff-Schlauchführung**

4.2 Einstellen der Kindersicherung

- Bei aktivierter Kindersicherung lässt sich die Tür nicht schließen, damit Kinder oder Haustiere nicht in der Trommel eingeschlossen werden können. Zum Aktivieren der Kindersicherung drehen Sie den Schalter im Uhrzeigersinn, bis die Einkerbung horizontal ist. Zum Deaktivieren der Kindersicherung drehen Sie den Schalter gegen den Uhrzeigersinn, bis die Einkerbung vertikal ist.

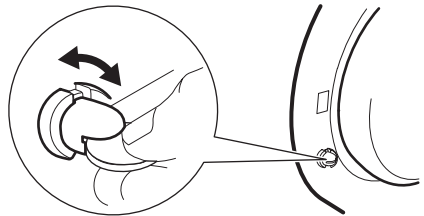

5. BEDIENFELD

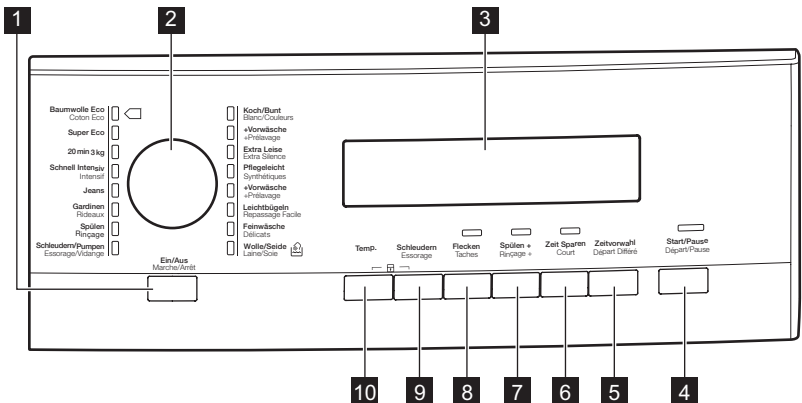

- 1** Ein/Aus-Taste (**Ein/Aus – Marche/Arrêt**)
- 2** Programmwahlschalter
- 3** Display
- 4** Taste „Start/Pause“ (**Start/Pause – Départ/Pause**)
- 5** Taste „Zeitvorwahl“ (**Zeitvorwahl – Départ Différé**)

- 6** Taste „Zeit Sparen“ (**Zeit Sparen – Court**)
- 7** Taste Extra Spülen (**Spülen + – Rinçage+**)
- 8** Taste „Flecken“ (**Flecken – Taches**)
- 9** Schleuderdrehzahl-Taste (**Schleudern – Essorage**)
- 10** Taste „Temperatur“ (**Temp.**)

- Wenn Sie nicht innerhalb von 5 Minuten die Taste **4** drücken.
 - Alle Einstellungen werden gelöscht.
 - Drücken Sie die Taste **1**, um das Gerät wieder einzuschalten.
 - Stellen Sie das Waschprogramm und die gewünschten Funktionen erneut ein.
- 5 Minuten nach dem Ende des Waschprogramms. Siehe „Am Programmende“.

5.1 Ein-/Aus-Taste **1**

Drücken Sie diese Taste, um das Gerät ein- oder auszuschalten. Wird das Gerät eingeschaltet, ist eine Tonfolge zu hören. Die Funktion AUTO Stand-by schaltet das Gerät in den folgenden Fällen automatisch aus, um den Energieverbrauch zu verringern:

5.2 Programmwahlschalter **2**

Drehen Sie diesen Schalter, um ein Programm einzustellen. Die entsprechende Programmanzeige leuchtet auf.

5.3 Display **3**



Im Display erscheint:

A	• Die maximale Temperatur des Programms
B	<ul style="list-style-type: none"> • Die Standard-Schleuderdrehzahl des Programms • Die Symbole „Kein Schleudergang“1) und „Spülstopp“
C	• Die Display-Symbole ²⁾
Symbol	Beschreibung
	Hauptwaschgang
	Spülgänge
	Schleudergang
	Kindersicherung
	<p>Sie können die Tür des Geräts nicht öffnen, solange dieses Symbol erscheint. Sie können die Tür erst öffnen, wenn das Symbol erlischt.</p> <p>Wenn das Symbol nicht erlischt, obwohl das Programm beendet ist:</p> <ul style="list-style-type: none"> • Es befindet sich Wasser in der Trommel. • Die Spülstopp-Funktion ist eingeschaltet.



Startzeitvorwahl

- D**
- **Programmdauer**
Wenn das Programm beginnt, verringert sich die angezeigte Zeit in Minutenschritten.
 - **Zeitvorwahl-Dauer**
Wenn Sie die Zeitvorwahl-Taste drücken, zeigt das Display die verbleibende Zeit bis zum Programmstart an.
 - **Alarmcodes**
Bei einer Störung des Geräts erscheinen im Display Alarmcodes. Siehe Abschnitt „Fehlersuche“.
 - **Err**
„Err“ erscheint einige Sekunden lang im Display, wenn:
 - Sie eine Funktion auswählen, die nicht mit dem eingestellten Waschprogramm kombinierbar ist.
 - Sie das laufende Programm ändern.
 Die Kontrolllampe der Start/Pause-Taste **4** blinkt.
 - 
Das Waschprogramm beendet ist.

1) Nur verfügbar für das Programm Schleudern/Abpumpen.

2) Die Symbole erscheinen im Display, wenn die zugehörige Programmphase oder Funktion eingestellt ist.

5.4 Start-/Pause-Taste **4**

Drücken Sie die Taste **4**, um ein Programm zu starten oder zu unterbrechen.

5.5 Zeitvorwahl-Taste **5**

Drücken Sie die Taste **5**, um den Start eines Programms um 30 Minuten bis 20 Stunden zu verzögern.

5.6 Zeitspar-Taste **6**

Drücken Sie die Taste **6**, um die Programmdauer zu verkürzen.

- Drücken Sie die Taste einmal, um die Programmdauer für normal verschmutzte Wäsche zu verkürzen.
- Drücken Sie zweimal, um die Programmdauer „Extra Kurz“ für nur gering verschmutzte Wäsche einzustellen.



Bei einigen Programmen kann jeweils nur eine dieser beiden Funktionen eingestellt werden.

5.7 Extra Spülen-Taste **7**

Drücken Sie die Taste **7**, um einem Programm weitere Spülgänge hinzuzufügen.

Diese Funktion empfiehlt sich in Gebieten mit weichem Wasser und für Menschen, die unter Waschmittelallergien leiden.

5.8 Flecken-Taste **8**

Drücken Sie die Taste **8**, um einem Programm eine Fleckenbehandlungs-Phase hinzuzufügen.

Verwenden Sie diese Funktion für Wäsche mit schwer zu entfernenden Flecken. Bei Wahl dieser Funktion geben Sie den Fleckentferner in das Fach .



Mit dieser Funktion verlängert sich die Programmdauer.

Diese Funktion ist bei Temperaturen unter 40 °C nicht verfügbar.

5.9 Schleuderdrehzahl-Taste **9**

Drücken Sie diese Taste zum:

- Verringern der maximalen Schleuderdrehzahl bei der Einstellung eines Programms.

 Das Display zeigt nur die Schleuderdrehzahlen, die mit dem eingestellten Programm verfügbar sind.

- Schalten Sie den Schleudergang aus.
- Aktivieren Sie die Spülstopp-Funktion. Stellen Sie diese Funktion ein, um Knitterfalten zu vermeiden. Das Gerät pumpt das Wasser am Ende des Programms nicht ab.

- - -	Die Schleuderphase ist ausgeschaltet.
	Die Spülstopp-Funktion ist eingeschaltet.

5.10 Temperatur-Taste

Drücken Sie die Taste  zum Ändern der Standardtemperatur.

- -	= kaltes Wasser
-----	-----------------

5.11 Funktion „Akustische Signale“

Sie hören akustische Signale, wenn ...







- Sie das Gerät einschalten.
- Sie das Gerät ausschalten.
- Sie eine Taste drücken.
- Das Programm beendet ist.
- Eine Störung des Geräts vorliegt.

Zum **Deaktivieren/Aktivieren** der akustischen Signale drücken Sie die Tasten  und  6 Sekunden lang gleichzeitig.



 Bei deaktivierten akustischen Signalen ertönen sie nur noch dann, wenn Sie eine Taste drücken und wenn eine Störung vorliegt.

5.12 Funktion Kindersicherung

Diese Funktion verhindert, dass Kinder mit dem Bedienfeld spielen.







- Drücken Sie zum Aktivieren der Funktion die Tasten  und  gleichzeitig so lange, bis im Display das Symbol  erscheint.
- Drücken Sie zum Deaktivieren der Funktion die Tasten  und  gleichzeitig so lange, bis das Symbol  im Display erlischt.

Wenn Sie die Funktion aktivieren

- Bevor Sie die Start/Pause-Taste  drücken, kann das Gerät nicht starten.
- Nachdem Sie die Start/Pause-Taste drücken , sind alle Tasten und der Programmwahlschalter deaktiviert.

5.13 Funktion „immer extra spülen“

Mit dieser Funktion können Sie die Funktion „Extra Spülen“ stets beibehalten, auch wenn Sie ein neues Programm einstellen.

- Drücken Sie zum Aktivieren der Funktion die Tasten  und  gleichzeitig so lange, bis die Kontrolllampe der Taste  leuchtet.
- Drücken Sie zum Deaktivieren der Funktion die Tasten  und  gleichzeitig so lange, bis die Kontrolllampe der Taste  erlischt.

6. PROGRAMME

Programm Temperatur	Beladung Max. Beladung	Programm-beschreibung	Funktionen
Koch/Bunt Blanc/Cou-leurs Koch-/Buntwäsche 95 °C - Kalt	Weißer und bunter Baumwolle, normal verschmutzt. Max. 7 kg	Hauptwaschgang Spülgänge Langer Schleudergang	DREHZAHLRREDU-ZIERUNG SPÜLSTOPP FLECKEN ¹⁾ EXTRA SPÜLEN ZEITSPAREN ²⁾
Koch/Bunt + Voorwäsche Coton + Prélavage Koch-/Buntwäsche + Voorwäsche 95 °C - Kalt	Weißer und bunter Baumwolle, stark verschmutzt. Max. 7 kg	Vorwäsche Hauptwaschgang Spülgänge Langer Schleudergang	DREHZAHLRREDU-ZIERUNG SPÜLSTOPP FLECKEN ¹⁾ EXTRA SPÜLEN ZEITSPAREN ²⁾
Extra Leise Extra Silence Extra Leise 95 °C - Kalt	Weißer und bunter Baumwolle, normal verschmutzt. Max. 7 kg	Stopp mit Wasser in der Trommel Spülgänge Langer Schleudergang	FLECKEN EXTRA SPÜLEN ZEITSPAREN ²⁾
Pflegeleicht Synthétiques Pflegeleicht 60 °C - Kalt	Synthetik- oder Mischgewebe, normal verschmutzt. Max. 3.5 kg	Hauptwaschgang Spülgänge Kurzer Schleudergang	DREHZAHLRREDU-ZIERUNG SPÜLSTOPP FLECKEN ¹⁾ EXTRA SPÜLEN ZEITSPAREN ²⁾
Pflegeleicht + Voorwäsche Synthétiques + Prélavage Pflegeleicht + Voorwäsche 60 °C - Kalt	Synthetik- oder Mischgewebe, stark verschmutzt. Max. 3.5 kg	Vorwäsche Hauptwaschgang Spülgänge Kurzer Schleudergang	DREHZAHLRREDU-ZIERUNG SPÜLSTOPP FLECKEN ¹⁾ EXTRA SPÜLEN ZEITSPAREN ²⁾
Leichtbügeln Repassage Facile³⁾ Leichtbügeln 60 °C - Kalt	Synthetikfasern, normal verschmutzt. Max. 3.5 kg	Hauptwaschgang Spülgänge Kurzer Schleudergang	SPÜLSTOPP EXTRA SPÜLEN ZEITSPAREN
Feinwäsche Délicats Feinwäsche 40 °C - Kalt	Feinwäsche, z.B. aus Acryl, Viskose oder Polyester, normal verschmutzt. Max. 3 kg	Hauptwaschgang Spülgänge Kurzer Schleudergang	DREHZAHLRREDU-ZIERUNG SPÜLSTOPP FLECKEN ¹⁾ EXTRA SPÜLEN ZEITSPAREN ²⁾

Programm Temperatur	Beladung Max. Beladung	Programm- beschreibung	Funktionen
Wolle/Seide Laine/Soie Wolle/Seide 40 °C - Kalt	Waschmaschinen- feste Wolle. Hand- waschbare Wolle und Feinwäsche mit dem „Handwäsche“- Pflegesymbol. Max. 2 kg	Hauptwaschgang Spülgänge Kurzer Schleuder- gang	DREHZAHLRREDU- ZIERUNG SPÜLSTOPP
Schleudern/ Pumpen Essorage/Vi- dange⁴⁾ Schleudern/ Pumpen	Alle Gewebearten Die maximale Bela- dung hängt vom Wäschetyp ab.	Abpumpen des Wassers Schleudergang mit maximaler Dreh- zahl.	DREHZAHLRREDU- ZIERUNG OHNE SCHLEU- DERN
Spülen Rinçage Spülgang	Mit der Hand gewa- schene Teile.	Ein Spülgang mit Pfleagemittel Langer Schleuder- gang	DREHZAHLRREDU- ZIERUNG SPÜLSTOPP EXTRA SPÜLEN ⁵⁾
Gardinen Rideaux Gardinen 40 °C - Kalt	Stellen Sie dieses Programm zum Wa- schen von Gardinen ein. Dem Programm wird automatisch ein Vorwaschgang hin- zugefügt, um den Staub von den Gar- dinen zu entfernen. Geben Sie kein Waschmittel in das Fach für die Vorwä- sche. Max. 2 kg	Vorwäsche Hauptwaschgang Spülgänge Kurzer Schleuder- gang	DREHZAHLRREDU- ZIERUNG SPÜLSTOPP EXTRA SPÜLEN
Jeans 60 °C - Kalt	Sämtliche Textilien aus Jeansstoff. Tri- kots aus modernen Gewebe. Max. 7 kg	Hauptwaschgang Spülgänge Kurzer Schleuder- gang	DREHZAHLRREDU- ZIERUNG SPÜLSTOPP EXTRA SPÜLEN ZEITSPAREN ²⁾
Schnell Inten- siv Intensif Schnell Intensiv 60°-40°	Schnellwaschpro- gramm für leicht ver- schmutzte weiße/far- bechte Buntwäsche und Mischgewebe. Max. 5 kg	Hauptwaschgang Spülgänge Langer Schleuder- gang	DREHZAHLRREDU- ZIERUNG SPÜLSTOPP EXTRA SPÜLEN

Programm Temperatur	Beladung Max. Beladung	Programm- beschreibung	Funktionen
20 Min. - 3 kg 40°-30°	Teile aus Baumwolle oder Synthetik, die leicht verschmutzt sind oder nur einmal getragen wurden. Max. 3 kg	Hauptwaschgang Spülgänge Kurzer Schleudergang	DREHZAHLRREDU- ZIERUNG
Super Eco⁶⁾ Kalt	Mischfasern (Baumwolle und Synthetik). Max. 3 kg	Hauptwaschgang Spülgänge Langer Schleudergang	DREHZAHLRREDU- ZIERUNG SPÜLSTOPP EXTRA SPÜLEN
Baumwolle Eco Coton Eco  Baumwolle Eco 60° - 40° ⁷⁾	Weißer und farbechte Baumwolle, normal verschmutzt. Max. 7 kg	Hauptwaschgang Spülgänge Langer Schleudergang	DREHZAHLRREDU- ZIERUNG SPÜLSTOPP FLECKEN EXTRA SPÜLEN ZEITSPAREN

- 1) Die Flecken-Funktion ist nicht verfügbar bei einer Temperatur unter 40 °C.
- 2) Wenn Sie die Funktion Extra Kurz wählen, empfehlen wir Ihnen die Wäschemenge zu verringern. Eine volle Beladung ist zwar möglich, aber die Waschergebnisse sind dann nicht zufriedenstellend.
- 3) Die Wasch- und die Schleuderphase sind schonend, um Knitterbildung zu vermeiden. Das Gerät führt zusätzliche Spülgänge aus.
- 4) Die Standard-Schleuderdrehzahl ist die Drehzahl für Baumwolle. Stellen Sie die Schleuderdrehzahl ein. Achten Sie darauf, dass sie für die Wäsche geeignet ist. Soll ausschließlich abgepumpt werden, stellen Sie die Funktion OHNE SCHLEUDERN ein.
- 5) Drücken Sie die Taste EXTRA SPÜLEN für zusätzliche Spülgänge. Bei einer niedrigen Schleuderdrehzahl werden Schonspülgänge und ein kurzer Schleudergang durchgeführt.
- 6) Stellen Sie dieses Programm ein, wenn Sie Zeit sparen und den Energie- und Wasserverbrauch senken möchten.
- 7) Standardprogramme für die auf dem Energie-Label angegebenen Verbrauchswerte. Die Programme „Baumwolle Eco 60 °C“ und „Baumwolle Eco 40 °C“ sind gemäß Verordnung 1061/2010 die Standardprogramme „Baumwolle 60 °C“ bzw. „Baumwolle 40 °C“. Hinsichtlich des Energie- und Wasserverbrauchs für das Waschen normal verschmutzter Baumwollwäsche sind dies die effizientesten Programme.

 Die Wassertemperatur in der Waschphase kann von der für das ausgewählte Programm angegebenen Temperatur abweichen.

6.1 Verbrauchswerte

 Die Werte dieser Tabelle sind Richtwerte. Folgende Faktoren können diese Werte verändern: Die Wäscheart und -menge, die Wasser- und Raumtemperatur.

Programme	Bela- dung (kg)	Energie- verbrauch (kWh)	Wasserver- brauch (Li- ter)	Ungefähre Pro- grammdau- er (in Minu- ten)	Rest- feuchte (%) ¹⁾
Koch-/Bunt- wäsche 60 °C	7	1.10	60	180	43
Koch-/Bunt- wäsche 40 °C	7	0.90	60	160	43
Pflegeleicht 40 °C	3.5	0.70	50	100	35
Feinwäsche 40 °C	3	0.50	65	80	35
Wolle/Hand- wäsche 30 °C	2	0.40	55	60	30
Standardprogramme Koch-/Buntwäsche					
Standardpro- gramm Koch-/ Buntwäsche 60 °C	7	0.91	49	207	43
Standardpro- gramm Koch-/ Buntwäsche 60 °C	3.5	0.69	39	155	43
Standardpro- gramm Koch-/ Buntwäsche 40 °C	3.5	0.46	39	150	43
1) Am Ende der Schleuderphase.					
Aus-Zustand (W)			Ein-Zustand (W)		
0.48			0.48		
Die in den Tabellen oben enthaltenen Informationen erfüllen die Verordnung (EG) der Kommission zur 2015/2010 Anwendung der Richtlinie 2009/125/EC.					

7. VOR DER ERSTEN INBETRIEBNAHME

- Zum Aktivieren des Ablaufsystems füllen Sie 2 Liter Wasser in das Hauptfach der Waschmittelschublade.
- Geben Sie eine kleine Waschmittelmenge in das Hauptfach der Waschmittelschublade. Stellen Sie ein Koch-/Buntwäsche-Programm mit der höchsten Temperatur ein und starten Sie das Programm mit leerer Trommel. So werden alle eventuellen Verunreinigungen aus Trommel und Bottich entfernt.

8. GEBRAUCH DES GERÄTS

1. Drehen Sie den Wasserhahn auf.
2. Stecken Sie den Netzstecker in die Steckdose.
3. Drücken Sie die Taste **1**, um das Gerät einzuschalten.
4. Legen Sie die Wäsche in das Gerät.
5. Verwenden Sie die richtige Waschmittel- und Pflegemittelmenge.
6. Stellen Sie je nach Wäscheart und Verschmutzungsgrad das passende Waschprogramm ein.

9. EINFÜLLEN DER WÄSCHE

9.1 Einfüllen der Wäsche

1. Öffnen Sie die Gerätetür.
2. Geben Sie jedes Wäschestück einzeln in die Trommel. Schütteln Sie jedes Wäschestück leicht aus, bevor Sie es in das Gerät legen. Achten Sie darauf, nicht zu viel Wäsche einzufüllen.
3. Schließen Sie die Tür.

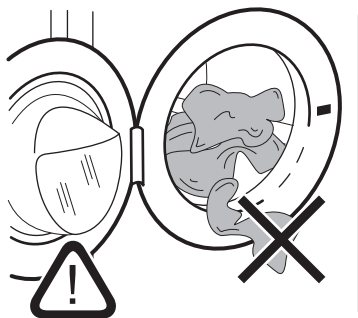

Vergewissern Sie sich, dass keine Wäschestücke zwischen Dichtung und Tür eingeklemmt sind. Ansonsten besteht das Risiko eines Wasseraustritts oder die Wäsche kann beschädigt werden.

10. EINFÜLLEN VON WASCH- UND PFLEGEIMITTELN

10.1 Einfüllen von Wasch- und Pflegemitteln

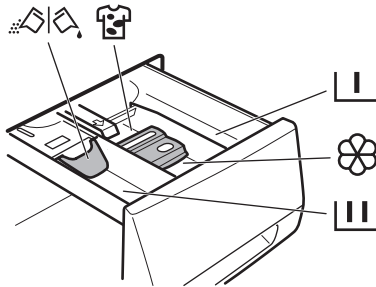

I I	Waschmittelfach für die Vorwaschphase und das Einweichprogramm. Füllen Sie das Waschmittel für den Vorwaschgang und das Einweichen vor dem Start des Programms ein.
I I I	Waschmittelfach für den Hauptwaschgang. Wenn Sie Flüssigwaschmittel verwenden, muss dieses direkt vor dem Start des Programms eingefüllt werden.
🌸	Fach für flüssige Pflegemittel (Weichspüler, Stärke). Füllen Sie das Pflegemittel in das Fach ein, bevor Sie das Programm starten.
MAX	Maximale Menge für flüssige Pflegemittel.
👕	Fach für den Fleckentferner. Füllen Sie den Fleckentferner in das Fach ein und stellen Sie die Funktion Flecken ein, bevor Sie das Programm starten.
📐	Klappe für Waschpulver oder Flüssigwaschmittel Drehen Sie die Klappe nach oben oder nach unten in die korrekte Position für Waschpulver oder Flüssigwaschmittel.
i	Halten Sie sich immer an die Anweisungen auf der Verpackung der Waschmittelprodukte.

Überprüfen Sie die Position der Klappe

1. Ziehen Sie die Waschmittelschublade bis zum Anschlag heraus.

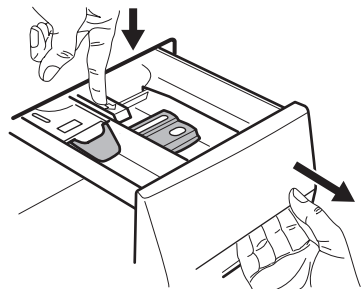

2. Drücken Sie den Hebel nach unten und ziehen Sie die Schublade heraus.

3. Drehen Sie die Klappe nach oben, wenn Sie Waschpulver verwenden.

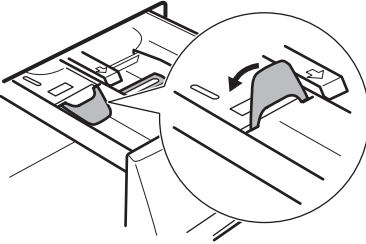

4. Drehen Sie die Klappe nach unten, wenn Sie Flüssigwaschmittel verwenden.

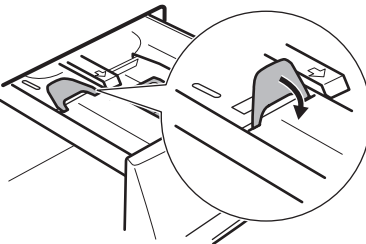

5. Messen Sie Waschmittel und Weichspüler ab.
6. Schließen Sie die Waschmittelschublade vorsichtig. Achten Sie darauf, dass die Klappe beim Schließen der Waschmittelschublade nicht blockiert.



Klappe in der unteren Position:

- Verwenden Sie keine Ge-
lwaschmittel oder Flüssig-
waschmittel mit dicker Konsis-
tenz.
- Füllen Sie nicht mehr Flüssig-
waschmittel ein als bis zur Mar-
kierungslinie auf der Klappe.
- Stellen Sie nicht den Vorwasch-
gang ein.
- Stellen Sie nicht die Zeitvorwahl
ein.

11. EINSTELLEN UND STARTEN EINES PROGRAMMS

11.1 Einstellen und Starten eines Programms

1. Drehen Sie den Programmwahlschalter. Die entsprechende Programmanzeige leuchtet auf.
2. Die Kontrolllampe der Taste **4** blinkt rot.
3. Im Display werden die Standardwerte für Temperatur und Schleuderdrehzahl angezeigt. Drücken Sie die entsprechenden Tasten, um die Temperatur und/oder Schleuderdrehzahl zu ändern.
4. Wählen Sie die verfügbaren Funktionen aus. Die Kontrolllampe der eingestellten Funktion leuchtet oder das Display zeigt das entsprechende Symbol an.
5. Drücken Sie die Taste **4**, um das Programm zu starten. Die Kontrolllampe der Taste **4** leuchtet.



Die Ablaufpumpe kann sich während des Wasserzulaufs eine kurze Zeit einschalten.

11.2 Unterbrechen eines Programms

1. Drücken Sie die Taste **4**. Die Kontrolllampe blinkt.
2. Drücken Sie die Taste **4** erneut. Das Waschprogramm wird fortgesetzt.

11.3 Abbrechen eines Programms

1. Drücken Sie die Taste **1**, um das Programm abzubrechen und das Gerät auszuschalten.
2. Drücken Sie die Taste **1** erneut, um das Gerät einzuschalten. Anschließend können Sie ein neues Waschprogramm einstellen.



Das Gerät pumpt das Wasser nicht ab.

11.4 Ändern einer Funktion

Einige Funktionen können nur geändert werden, bevor sie durchgeführt werden.

1. Drücken Sie die Taste **4**. Die Kontrolllampe blinkt.
2. Ändern Sie die eingestellte Funktion.

11.5 Einstellen der Zeitvorwahl

1. Drücken Sie die Taste **5** wiederholt, bis das Display die Zeit in Minuten und Stunden anzeigt. Die entsprechenden Symbole leuchten auf.
2. Nach dem Drücken der Taste **4** beginnt das Gerät die vorgewählte Zeit herunterzuzählen.

Nach Ablauf der Zeitvorwahl startet das Programm automatisch.



Sie können die Einstellung der Zeitvorwahl vor dem Einschalten des Geräts mit der Taste **4** jederzeit abbrechen oder ändern. Die Zeitvorwahl kann nicht zusammen mit dem Programm **Dampf** eingestellt werden.

11.6 Abbrechen der Zeitvorwahl

1. Drücken Sie die Taste **4**. Die zugehörige Kontrolllampe blinkt.
2. Drücken Sie die Taste **5** wiederholt, bis das Display **0'** anzeigt.

3. Drücken Sie die Taste **4**. Das Programm startet.

11.7 Öffnen der Tür

Während ein Programm oder die Zeitvorwahl aktiv ist, ist die Tür verriegelt.

So öffnen Sie die Gerätetür:

1. Drücken Sie die Taste **4**. Das Türverriegelungssymbol im Display erlischt.
2. Öffnen Sie die Tür des Geräts.
3. Schließen Sie die Tür des Geräts und drücken Sie die Taste **4**. Das Programm bzw. die Zeitvorwahl läuft weiter.



Wenn die Temperatur und der Wasserstand in der Trommel zu hoch sind, leuchtet das Türverriegelungssymbol weiterhin und die Tür lässt sich nicht öffnen. Gehen Sie zum Öffnen der Tür wie folgt vor:

1. Schalten Sie das Gerät aus.
2. Warten Sie einige Minuten.
3. Vergewissern Sie sich, dass kein Wasser in der Trommel steht.



Wenn Sie das Gerät ausschalten, müssen Sie das Programm anschließend neu einstellen.

12. AM PROGRAMME

12.1 Am Programmende

- Das Gerät stoppt automatisch.
- Es ertönen akustische Signale.
- Im Display erscheint .
- Die Kontrolllampe der Start/Pause-Taste **4** erlischt.
- Das Türverriegelungssymbol erlischt.
- Drücken Sie die Taste **1**, um das Gerät auszuschalten. Fünf Minuten nach

Ende des Programms schaltet die Abschaltautomatik das Gerät automatisch aus.



Wenn Sie das Gerät wieder einschalten, sehen Sie im Display das Ende des letzten Programms. Drehen Sie den Programmwahlschalter, um ein neues Programm einzustellen.

- Nehmen Sie die Wäsche aus dem Gerät. Vergewissern Sie sich, dass die Trommel leer ist.
- Lassen Sie die Tür offen, damit sich kein Schimmel und keine unangenehmen Gerüche bilden.
- Schließen Sie den Wasserhahn.

Das Waschprogramm ist beendet, aber es steht Wasser in der Trommel:

- Die Trommel dreht sich regelmäßig, um Knitterfalten in der Wäsche zu vermeiden.
- Die Tür bleibt verriegelt.
- Sie müssen das Wasser abpumpen, um die Tür zu öffnen.

Abpumpen des Wassers:

1. Reduzieren Sie, falls erforderlich, die Schleuderdrehzahl.
2. Drücken Sie die Start/Pause-Taste **4**. Das Gerät pumpt das Wasser ab und schleudert.
3. Wenn das Programm beendet ist und das Türverriegelungssymbol erlischt, können Sie die Tür öffnen.
4. Schalten Sie das Gerät aus.



Nach etwa 18 Stunden pumpt das Gerät automatisch das Wasser ab und schleudert.

13. PRAKTISCHE TIPPS UND HINWEISE

13.1 Beladung

- Teilen Sie die Wäsche auf, in: Kochwäsche, Buntwäsche, Synthetik, Feinwäsche und Wolle.
- Halten Sie sich an die Anweisungen auf den Kleidungsetiketten.
- Waschen Sie weiße und bunte Wäsche nicht zusammen.
- Manche farbigen Textilien können beim ersten Waschen färben. Wir empfehlen, sie deshalb die ersten Male separat zu waschen.
- Knöpfen Sie Kopfkissen zu und schließen Sie Reißverschlüsse, Haken und Druckknöpfe. Schließen Sie Gürtel.
- Leeren Sie die Taschen und falten Sie die Wäscheteile auseinander.
- Wenden Sie mehrlagige Textilien, Wolle und bedruckte Wäschestücke vor dem Waschen.
- Entfernen Sie hartnäckige Flecken.
- Waschen Sie stark verschmutzte Bereiche mit einem speziellen Waschmittel.
- Seien Sie vorsichtig mit Gardinen. Entfernen Sie die Haken, oder stecken Sie die Gardinen in einen Beutel oder Kopfkissenbezug.
- Nicht im Gerät waschen:
 - Ungesäumte Wäschestücke und Wäschestücke mit Schnitten im Stoff
 - Bügel-BHs

- Verwenden Sie einen Beutel zum Waschen von kleinen Textilien.

- Eine sehr geringe Beladung kann in der Schleuderphase Probleme verursachen. Verteilen Sie die Wäschestücke in diesem Fall mit der Hand neu und starten Sie die Schleuderphase erneut.

13.2 Hartnäckige Flecken

Für manche Flecken sind Wasser und Waschmittel nicht ausreichend. Wir empfehlen, diese Flecken zu entfernen, bevor Sie die entsprechenden Textilien in das Gerät geben. Spezial-Fleckentferner sind im Handel erhältlich. Verwenden Sie einen Spezial-Fleckentferner, der für den jeweiligen Fleckentyp und Gewebetyp geeignet ist.

13.3 Wasch- und Pflegemittel

- Verwenden Sie nur speziell für Waschmaschinen bestimmte Wasch- und Pflegemittel.
- Mischen Sie nicht verschiedene Waschmittel.
- Verwenden Sie der Umwelt zuliebe nicht mehr als die angegebene Waschmittelmenge.
- Halten Sie sich an die Anweisungen auf der Verpackung dieser Produkte.
- Verwenden Sie die korrekten Produkte für Art und Farbe des Gewebes, Pro-

grammtemperatur und Verschmutzungsgrad.

- Stellen Sie keine Vorwäsche ein, wenn Sie Flüssigwaschmittel verwenden.
- Ist Ihr Gerät nicht mit einer Klappe in der Waschmittelschublade ausgerüstet, geben Sie das Flüssigwaschmittel in eine Dosierkugel.

13.4 Wasserhärte

Wenn die Wasserhärte Ihres Leitungswassers hoch oder mittel ist, empfehlen wir die Verwendung eines Enthärters für Waschmaschinen. In Gegenden mit

weichem Wasser ist die Zugabe eines Enthärters nicht erforderlich. Wenden Sie sich an Ihr örtliches Wasserversorgungsunternehmen, um die Wasserhärte in Ihrem Gebiet zu erfahren. Halten Sie sich an die Anweisungen auf der Verpackung der Produkte. Gleichwertige Maßeinheiten der Wasserhärte:

- Deutsche Wasserhärtegrade (°dH)
- Französische Wasserhärtegrade (°TH).
- mmol/l (Millimol pro Liter - internationale Einheit für Wasserhärte)
- Clarke-Werte

Wasserhärte-tabelle

Härte-grad	Art	Wasserhärte			
		°dH	°TH	mmol/l	Clarke
1	weich	0-7	0-15	0-1.5	0-9
2	mittel	8-14	16-25	1.6-2.5	10-16
3	hart	15-21	26-37	2.6-3.7	17-25
4	sehr hart	> 21	> 37	>3.7	>25

14. REINIGUNG UND PFLEGE



WARNUNG!

Trennen Sie das Gerät von der Stromversorgung, bevor Sie es reinigen.

14.1 Entkalken

Normales Leitungswasser enthält Kalk. Falls erforderlich, benutzen Sie einen Enthärter, um Kalkablagerungen zu entfernen.

Verwenden Sie ein Produkt, das speziell für Waschmaschinen hergestellt wird. Halten Sie sich an die Herstelleranweisungen auf der Verpackung.

Führen Sie die Entkalkung nicht gleichzeitig mit einer Wäsche durch.

14.2 Reinigen der Außenseiten

Reinigen Sie das Gerät nur mit warmem Wasser und mit etwas Spülmittel. Reiben Sie alle Oberflächen sorgfältig trocken.



VORSICHT!

Verwenden Sie keinen Alkohol, keine Lösungsmittel und keine Chemikalien.

14.3 Waschgang zur Pflege der Maschine

Bei Waschprogrammen mit niedrigen Temperaturen kann etwas Waschmittel in der Trommel zurückbleiben. Führen Sie regelmäßig einen Waschgang zur Pflege der Maschine durch:

- Entnehmen Sie die Wäsche aus der Trommel.
- Stellen Sie das heißeste Waschprogramm für Koch-/Buntwäsche ein.
- Verwenden Sie die korrekte Menge eines Waschpulvers mit biologischen Reinigungseigenschaften.

Lassen Sie die Tür nach jedem Waschprogramm einige Zeit offen stehen, um einer Schimmelbildung vorzubeugen und

unangenehme Gerüche entweichen zu lassen.

14.4 Türdichtung

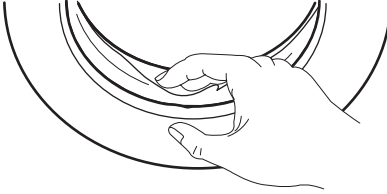

Überprüfen Sie regelmäßig die Türdichtung und nehmen Sie alle Gegenstände aus ihr heraus.

14.5 Trommel

Überprüfen Sie regelmäßig, dass sich kein Kalk und keine Rostpartikel in der Trommel absetzen.

Verwenden Sie zur Entfernung von Rost aus der Trommel nur Spezialprodukte. Vorgehensweise:

- Reinigen Sie die Trommel mit einem Spezialreiniger für Edelstahl.
- Starten Sie ein kurzes Programm für Koch-/Buntwäsche mit der maximalen Temperatur und einer kleinen Menge Waschmittel.

14.6 Reinigungsmittelbehälter

1. Drücken Sie auf den Hebel.

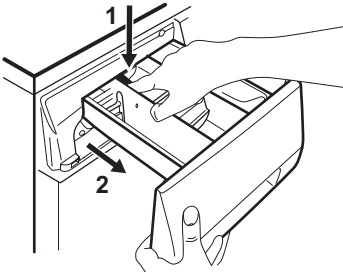

2. Ziehen Sie die Waschmittelschublade heraus.
3. Entfernen Sie den oberen Teil des Pflegemittelfachs.

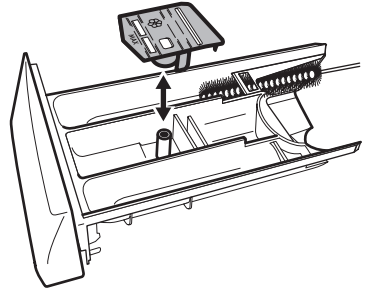

4. Reinigen Sie alle Teile mit Wasser.
5. Reinigen Sie das leere Einschubfach mit einer Bürste.

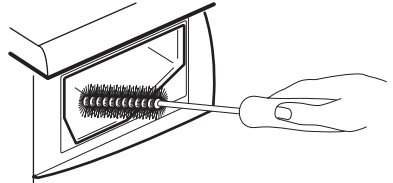

6. Schieben Sie die Waschmittelschublade wieder in das Einschubfach ein.

14.7 Ablaufpumpe



Kontrollieren Sie regelmäßig die Ablaufpumpe und sorgen Sie dafür, dass sie sauber ist.

Reinigen Sie die Pumpe in folgenden Fällen:

- Das Gerät pumpt das Wasser nicht ab.
- Die Trommel dreht sich nicht.
- Das Gerät macht ein ungewöhnliches Geräusch, weil die Ablaufpumpe blockiert ist.
- Im Display wird ein Alarmcode angezeigt, weil es Probleme beim Abpumpen des Wassers gibt.



WARNUNG!

- Ziehen Sie den Netzstecker aus der Netzsteckdose.
- Entfernen Sie den Filter nicht während des laufenden Betriebs. Reinigen Sie die Ablaufpumpe nicht, wenn das Wasser im Gerät noch heiß ist. Die Ablaufpumpe darf nur bei kaltem Wasser gereinigt werden.

Reinigen der Ablaufpumpe:

1. Öffnen Sie die Ablaufpumpenklappe.

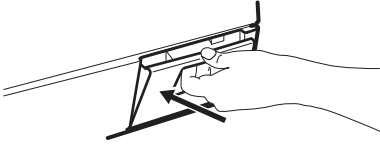

2. Ziehen Sie die Klappe zum Entfernen heraus.

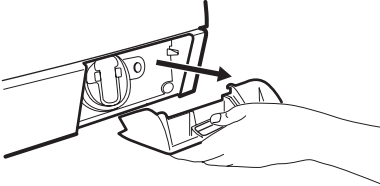

3. Stellen Sie einen geeigneten Behälter unter die Öffnung der Ablaufpumpe, um das Restwasser aufzufangen.



4. Drücken Sie auf die beiden Hebel und ziehen Sie den Ablaufschlauch nach vorne, um das Wasser abzulassen.
5. Wenn der Behälter voll ist, schieben Sie den Ablaufschlauch wieder zurück und leeren Sie den Behälter. Wiederholen Sie die Schritte 4 und 5, bis kein Wasser mehr aus der Ablaufpumpe fließt.
6. Bringen Sie den Ablaufschlauch wieder in seine ursprüngliche Position und drehen Sie den Filter, um ihn zu entfernen.

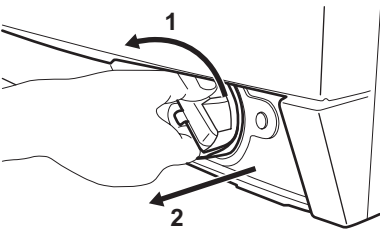

7. Entfernen Sie Flusen und Gegenstände von der Pumpe.

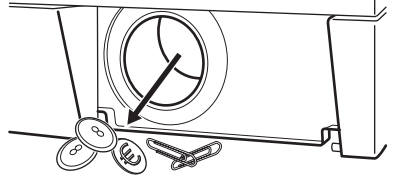

8. Prüfen Sie, dass sich das Flügelrad der Pumpe drehen lässt. Ist dies nicht möglich, wenden Sie sich an den Kundendienst.

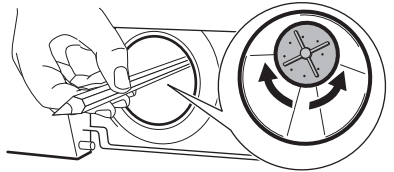

9. Reinigen Sie den Filter unter Leitungswasser und setzen Sie ihn wieder in die dafür vorgesehenen Führungen in der Pumpe ein.
10. Vergewissern Sie sich, dass der Filter richtig festgedreht ist, damit kein Wasser austreten kann.
11. Bringen Sie die Ablaufpumpenklappe wieder an und schließen Sie diese.

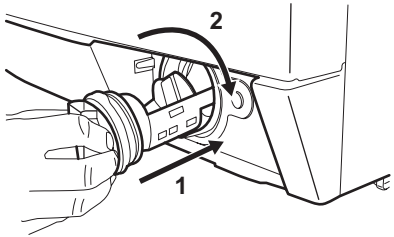

14.8 Zulaufschlauchfilter und Ventilfilter

Die Filter müssen in folgenden Fällen gereinigt werden:

- Es läuft kein Wasser in das Gerät.
- Das Wasser läuft sehr lange in das Gerät ein.
- Die Kontrolllampe der Taste **4** blinkt und im Display wird der entsprechende Alarm angezeigt. Siehe hierzu „Fehler-suche“.

**WARNUNG!**

Ziehen Sie den Netzstecker aus der Netzsteckdose.

Reinigen der Wasserzulauffilter:

1. Schließen Sie den Wasserhahn.
2. Entfernen Sie den Wasserzulaufschlauch vom Wasserhahn.
3. Reinigen Sie den Filter im Zulaufschlauch mit einer harten Bürste.

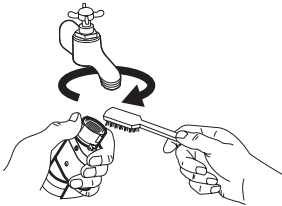

4. Entfernen Sie den Zulaufschlauch von der Geräterückseite.
5. Reinigen Sie den Filter im Ventil mit einer harten Bürste oder einem Handtuch.

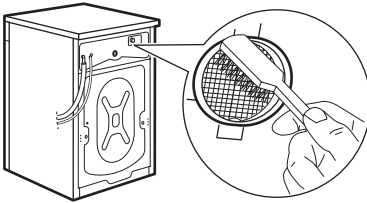

6. Bringen Sie den Zulaufschlauch wieder an. Vergewissern Sie sich, dass alle Anschlüsse vollkommen dicht sind, damit kein Wasser austreten kann.

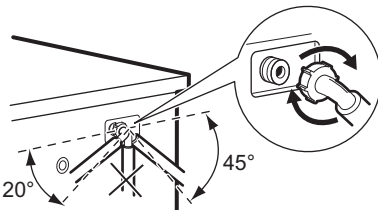

7. Drehen Sie den Wasserhahn auf.

14.9 Notentleerung

Das Gerät kann aufgrund einer Funktionsstörung das Wasser nicht abpumpen.

In diesem Fall führen Sie die Schritte (1) bis (6) unter „So reinigen Sie die Ablaufpumpe“ durch.

Reinigen Sie bei Bedarf die Pumpe.

Bringen Sie den Ablaufkanal wieder in seine ursprüngliche Position und schließen Sie die Ablaufpumpenklappe.

Wenn Sie das Wasser über das Notentleerungsverfahren abpumpen, müssen Sie das Abpumpsystem wieder aktivieren:

1. Füllen Sie 2 Liter Wasser in das Hauptfach der Waschmittelschublade ein.
2. Starten Sie das Programm zum Abpumpen des Wassers.

14.10 Frostschutzmaßnahmen

Falls das Gerät in einem Bereich installiert ist, in dem die Temperatur unter 0 °C sinken kann, entfernen Sie das im Zulaufschlauch und in der Ablaufpumpe verbliebene Wasser.

1. Ziehen Sie den Netzstecker aus der Netzsteckdose.
2. Schließen Sie den Wasserhahn.
3. Entfernen Sie den Wasserzulaufschlauch.
4. Stecken Sie die beiden Enden des Zulaufschlauchs in einen Behälter und lassen Sie das Wasser aus dem Schlauch fließen.
5. Leeren Sie die Ablaufpumpe. Siehe Notentleerungsverfahren.
6. Befestigen Sie den Zulaufschlauch wieder, wenn die Ablaufpumpe entleert ist.

**WARNUNG!**

Vergewissern Sie sich vor einer erneuten Benutzung des Geräts, dass die Temperatur mehr als 0 °C beträgt.

Der Hersteller ist nicht verantwortlich für Schäden, die durch niedrige Temperaturen entstanden sind.

15. FEHLERSUCHE

Das Gerät startet nicht oder stoppt während des Betriebs.

Versuchen Sie zunächst eine Lösung für das Problem zu finden (siehe Tabelle).

Wenn Sie keine Lösung finden, wenden Sie sich an den Kundendienst.

Bei einigen Problemen ertönt ein Signalton und das Display zeigt einen Alarmcode an:

- **E10** - Es läuft kein Wasser in das Gerät.

- **E20** - Das Gerät pumpt das Wasser nicht ab.
- **E40** - Die Gerätetür steht offen oder ist nicht richtig geschlossen.
- **EFO** - Die Aquasafe-Einrichtung ist ausgelöst.



WARNUNG!

Schalten Sie das Gerät aus, bevor Sie die Überprüfungen vornehmen.

Problem	Mögliche Ursache	Mögliche Abhilfe
Es läuft kein Wasser in das Gerät.	Der Wasserhahn ist geschlossen.	Drehen Sie den Wasserhahn auf.
	Der Wasserzulaufschlauch ist beschädigt.	Vergewissern Sie sich, dass der Wasserzulaufschlauch nicht beschädigt ist.
	Die Filter im Wasserzulaufschlauch sind zuge-setzt.	Reinigen Sie die Filter. Siehe unter „Reinigung und Pflege“.
	Der Wasserhahn ist blockiert oder durch Kal-kablagerungen verstopft.	Reinigen Sie den Wasserhahn.
	Der Wasserzulaufschlauch ist nicht richtig angeschlossen.	Vergewissern Sie sich, dass die Schlauchverbindung in Ordnung ist.
	Der Wasserdruck ist zu niedrig.	Wenden Sie sich an Ihr örtliches Wasserversorgungsunternehmen.
Das Gerät pumpt das Wasser nicht ab.	Der Wasserablaufschlauch ist beschädigt.	Vergewissern Sie sich, dass der Wasserablaufschlauch keine Beschädigungen aufweist.
	Der Filter der Ablaufpumpe ist zugesetzt.	Reinigen Sie den Filter der Ablaufpumpe. Siehe unter „Reinigung und Pflege“.
	Der Wasserablaufschlauch ist nicht richtig angeschlossen.	Vergewissern Sie sich, dass die Schlauchverbindung in Ordnung ist.
	Ein Waschprogramm ohne Abpumpphase ist eingestellt.	Stellen Sie das Abpumpprogramm ein.
	Die Funktion Spülstopp ist aktiviert.	Stellen Sie das Abpumpprogramm ein.

Problem	Mögliche Ursache	Mögliche Abhilfe
Die Gerätetür steht offen oder ist nicht richtig geschlossen.		Schließen Sie die Tür richtig.
Die Aquasafe-Einrichtung ist aktiv.		<ul style="list-style-type: none"> • Schalten Sie das Gerät aus. • Schließen Sie den Wasserhahn. • Wenden Sie sich an den Kundendienst.
Das Gerät schleudert nicht.	Die Schleuderphase ist ausgeschaltet.	Stellen Sie das Schleuderprogramm ein.
	Der Filter der Ablaufpumpe ist zugesetzt.	Reinigen Sie den Filter der Ablaufpumpe. Siehe unter „Reinigung und Pflege“.
	Unwuchtprobleme durch die Beladung.	Verteilen Sie die Wäschestücke mit der Hand neu und starten Sie die Schleuderphase erneut.
Das Programm startet nicht.	Der Netzstecker steckt nicht richtig in der Steckdose.	Stecken Sie den Netzstecker in die Steckdose.
	Die Sicherung im Haussicherungskasten ist durchgebrannt.	Setzen Sie eine neue Sicherung ein.
	Sie haben nicht die Taste 4 gedrückt.	Drücken Sie die Taste 4 .
	Die Zeitvorwahl ist eingestellt.	Um das Programm sofort zu starten, brechen Sie die Zeitvorwahl ab.
	Die Kindersicherung ist aktiviert.	Deaktivieren Sie die Kindersicherung.
Es befindet sich Wasser auf dem Boden.	An den Schlauchanschlüssen tritt Wasser aus.	Vergewissern Sie sich, dass die Schlauchanschlüsse fest angeschlossen sind.
	An der Ablaufpumpe tritt Wasser aus.	Vergewissern Sie sich, dass die Ablaufpumpe fest angeschlossen ist.
	Der Wasserablaufschlauch ist beschädigt.	Vergewissern Sie sich, dass der Wasserzulaufschlauch nicht beschädigt ist.
Die Tür des Geräts lässt sich nicht öffnen.	Ein Waschprogramm läuft.	Warten Sie das Ende des Waschprogramms ab.
	Es befindet sich Wasser in der Trommel.	Stellen Sie das Abpump- oder Schleuderprogramm ein.

Problem	Mögliche Ursache	Mögliche Abhilfe
Das Gerät verursacht ein ungewöhnliches Geräusch.	Das Gerät ist nicht ausgerichtet.	Richten Sie das Gerät waagrecht aus. Siehe hierzu „Montage“.
	Sie haben die Verpackungsmaterialien und/oder die Transportschrauben nicht entfernt.	Entfernen Sie die Verpackungsmaterialien und/oder die Transportschrauben. Siehe hierzu „Montage“.
	Es ist sehr wenig Wäsche in der Trommel.	Füllen Sie mehr Wäsche ein.
Das Wasser, das in das Gerät einläuft, wird sofort abgepumpt.	Das Ende des Ablaufschlauchs liegt zu tief.	Vergewissern Sie sich, dass sich der Ablaufschlauch in der richtigen Höhe befindet.
Die Waschergebnisse sind nicht zufriedenstellend.	Sie haben zu wenig oder ein falsches Waschmittel verwendet.	Erhöhen Sie die Waschmittelmenge oder benutzen Sie ein anderes Waschmittel.
	Sie haben hartnäckige Flecken nicht vor dem Waschgang entfernt.	Verwenden Sie zur Entfernung hartnäckiger Flecken Spezialprodukte.
	Es wurde eine falsche Temperatur eingestellt.	Achten Sie darauf, die richtige Temperatur einzustellen.
	Es befindet sich zu viel Wäsche in der Trommel.	Verringern Sie die Beladung.

Schalten Sie das Gerät nach der Überprüfung wieder ein. Das Programm wird an der Stelle fortgesetzt, an der es unterbrochen wurde.

Tritt das Problem erneut auf, wenden Sie sich an den Kundendienst.

Wenn das Display andere Alarmcodes anzeigt, wenden Sie sich an den Kundendienst.

Garantiebedingungen und Ansprechpartner entnehmen Sie bitte den mit dem Gerät gelieferten Informationen. Die vom Kundendienst abgefragten Daten finden Sie auf dem Typenschild.

Wir empfehlen, diese Daten hier zu notieren:	
Modell (MOD.)
Produktnummer (PNC)
Seriennummer (S.N.)

15.1 Kundendienst

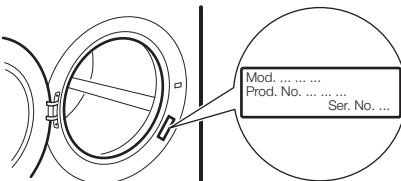

16. MONTAGE

16.1 1 Satz Fixierplatten (4055171146)

Sie erhalten den Bausatz bei Ihrem Vertragshändler.

Wenn Sie das Gerät auf einem Sockel aufstellen, befestigen Sie es mithilfe der Fixierplatten.

Lesen Sie aufmerksam die dem Bausatz beiliegende Anleitung.

16.2 Auspacken

1. Verwenden Sie Handschuhe. Entfernen Sie die äußere Folie. Benutzen Sie, falls erforderlich, ein Teppichmesser.

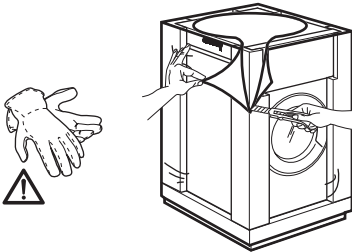

2. Nehmen Sie die Karton-Abdeckung ab.
3. Entfernen Sie die Styropor-Verpackungsteile.

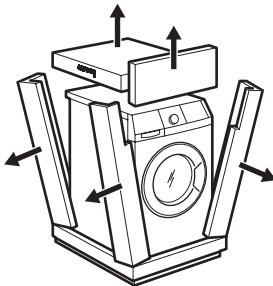

4. Entfernen Sie die innere Folie.

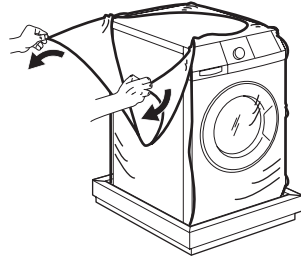

5. Öffnen Sie die Tür. Entfernen Sie das Styroporstück aus der Türdichtung und alle Teile aus der Trommel.

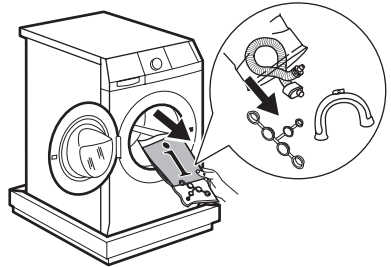

6. Legen Sie eines der Styroporverpackungsteile hinter dem Gerät auf den Boden. Legen Sie das Gerät vorsichtig mit der Rückseite darauf ab. Achten Sie darauf, die Schläuche nicht zu beschädigen.

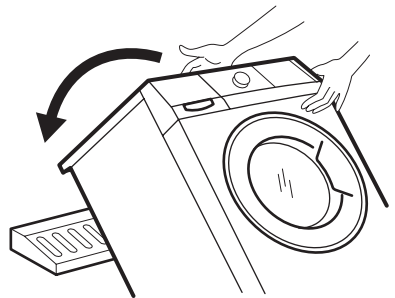

7. Entfernen Sie den Styroporschutz von der Geräteunterseite.

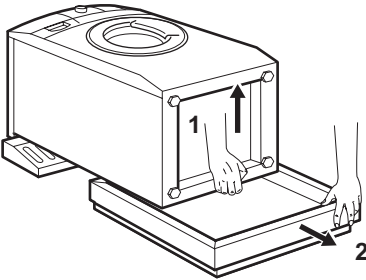

8. Ziehen Sie das Gerät nach oben, so dass es wieder aufrecht steht.
9. Entnehmen Sie das Netzkabel und den Ablaufschlauch aus den Schlauchhalterungen.

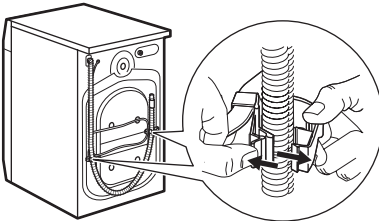

10. Lösen Sie die drei Schrauben. Verwenden Sie dazu den mitgelieferten Schraubenschlüssel.
11. Ziehen Sie die Kunststoff-Abstandshalter heraus.

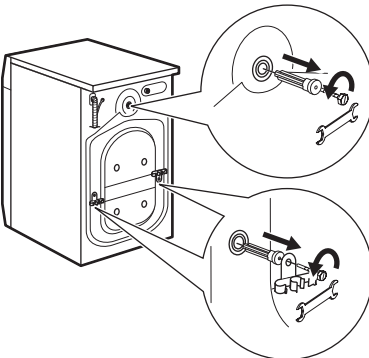

12. Setzen Sie die Kunststoffkappen in die Öffnungen. Diese Kappen finden Sie im Beutel mit der Gebrauchsanleitung.

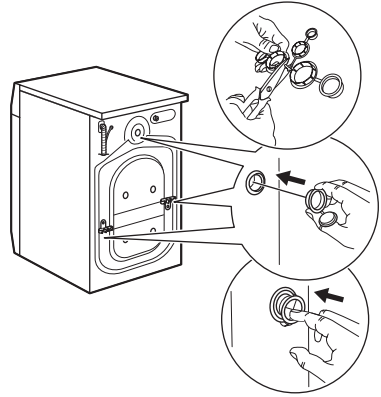

WARNUNG!

Entfernen Sie vor der Montage des Geräts alle Verpackungsmaterialien und Transportschrauben.



Wir empfehlen, Verpackungsmaterial und Transportschrauben für einen späteren Transport aufzubewahren.

16.3 Aufstellen und Ausrichten

- Stellen Sie das Gerät auf einen ebenen, festen Boden.
- Stellen Sie sicher, dass die Luftzirkulation unter dem Gerät nicht durch Teppiche beeinträchtigt wird.
- Vergewissern Sie sich, dass die Maschine weder die Wand noch andere Geräte berührt.
- Schrauben Sie die Füße zum Ausrichten des Geräts weiter heraus oder hinein. Durch eine korrekte waagrechte Ausrichtung des Geräts werden Vibrationen, Geräusche und ein „Wandern“ des Geräts während des Betriebs vermieden.

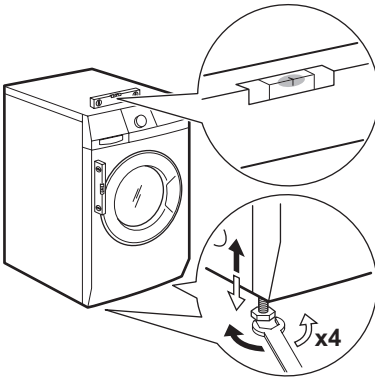

- Das Gerät muss einen waagerechten und festen Stand haben.

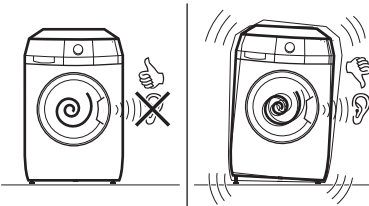

VORSICHT!

Schieben Sie weder Karton noch Holz oder ähnliche Materialien unter die Stellfüße, um das Gerät auszurichten.

16.4 Wasserzulaufschlauch

- Schließen Sie den Schlauch am Gerät an. Drehen Sie den Wasserzulaufschlauch nur nach links oder rechts. Lösen Sie die Ringmutter, um ihn in die gewünschte Position zu bewegen.

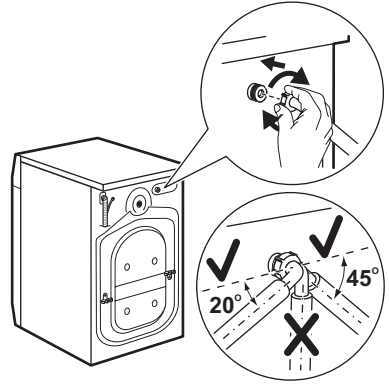

- Schließen Sie den Wasserzulaufschlauch an einen Kaltwasserhahn mit einem 3/4"-Außengewinde an.

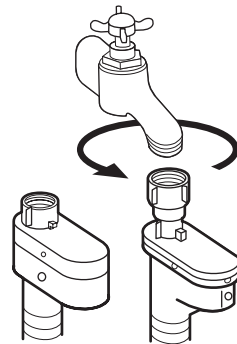

VORSICHT!

Achten Sie darauf, dass die Anschlüsse dicht sind.



Verwenden Sie keinen Verlängerungsschlauch, falls der Zulaufschlauch zu kurz ist. Wenden Sie sich an den Kundendienst, um einen anderen Zulaufschlauch zu erhalten.

Aquastopp-Einrichtung

Der Zulaufschlauch verfügt über eine Wasserstopp-Vorrichtung. Diese Vorrichtung verhindert Wasserlecks am Schlauch, die durch natürliche Alterung auftreten können. Der rote Bereich im Fenster „A“ zeigt diesen Fehler an. Tritt dieser Fall ein, drehen Sie den Wasserhahn zu und wenden Sie sich an den Kundendienst, um den Schlauch zu erneuern.

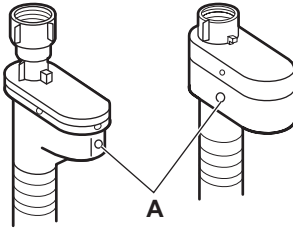

16.5 Wasserablauf

Es gibt mehrere Möglichkeiten, den Abflauschlauch anzuschließen:

Mit der Kunststoff-Schlauchführung.

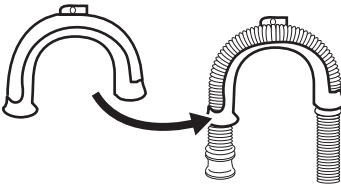

- Über eine Waschbeckenkante.

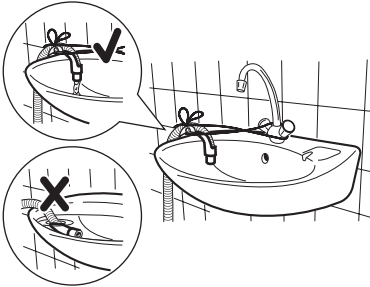

Stellen Sie sicher, dass die Kunststoff-Führung beim Abpumpen nicht abrutschen kann. Befestigen Sie deswegen die Führung am Wasserhahn oder an der Wand.

- An ein Standrohr mit Entlüftungsöffnung.

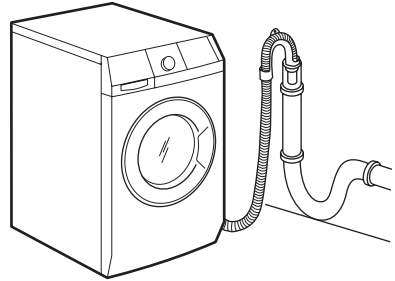

Orientieren Sie sich an der Abbildung. Direkte Einleitung in ein Ablaufrohr auf einer Höhe nicht unter 60 cm und nicht über 100 cm. Das Ende des Ablaufschlauchs muss immer belüftet sein, d.h. der Innendurchmesser des Ablaufrohres muss größer sein als der Außendurchmesser des Ablaufschlauchs.

Ohne Kunststoff-Schlauchführung.

- An einen Siphon.

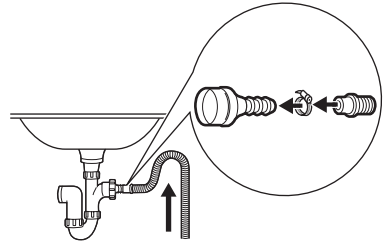

Orientieren Sie sich an der Abbildung. Stecken Sie den Ablaufschlauch in den Siphon und befestigen Sie ihn mit einer Schlauchschelle. Stellen Sie sicher, dass der Schlauch einen Bogen beschreift, damit kein Schmutz aus dem Siphon in das Gerät gelangen kann.

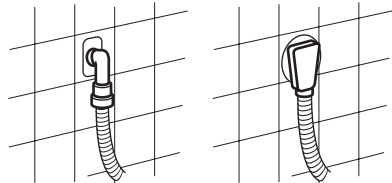

- Direkte Einleitung in ein Abflussrohr in der Zimmerwand. Mit einer Schlauchschelle befestigen.





Sie können den Ablaufschlauch auf maximal 400 cm verlängern. Fragen Sie beim Kundendienst nach einem anderen Ablaufschlauch und der Schlauchverlängerung.

17. UMWELTTIPPS

Recyceln Sie Materialien mit dem Symbol . Entsorgen Sie die Verpackung in den entsprechenden Recyclingbehältern. Recyceln Sie zum Umwelt- und Gesundheitsschutz elektrische und elektronische Geräte. Entsorgen Sie Geräte mit diesem Symbol  nicht mit dem Hausmüll. Bringen Sie das Gerät zu Ihrer örtlichen Sammelstelle oder wenden Sie sich an Ihr Gemeindeamt.

Information: Wohin mit den Altgeräten? Überall dort wo neue Geräte verkauft werden oder Abgabe bei den offiziellen SENS-Sammelstellen oder offiziellen SENS-Recyclern. Die Liste der offiziellen SENS-Sammelstellen findet sich unter www.sens.ch.

www.electrolux.com/shop



132917550-A-452012

