

# Micro Hi-Fi System

MCM700

User manual  
Manuel d'utilisation  
Manual del usuario  
Benutzerhandücher  
Gebruikershandleidingen  
Manuale per l'utente  
Användarhandböckerna  
Brugermanual  
Käyttöoppaita  
Manual do usuário  
εγχειρίδιο χρήσης



# PHILIPS

## Important notes for users in the U.K.

### Mains plug

This apparatus is fitted with an approved 13 Amp plug. To change a fuse in this type of plug proceed as follows:

- 1 Remove fuse cover and fuse.
- 2 Fix new fuse which should be a BS1362 5 Amp, A.S.T.A. or BSI approved type.
- 3 Refit the fuse cover:

If the fitted plug is not suitable for your socket outlets, it should be cut off and an appropriate plug fitted in its place.

If the mains plug contains a fuse, this should have a value of 5 Amp. If a plug without a fuse is used, the fuse at the distribution board should not be greater than 5 Amp.

*Note: The severed plug must be disposed of to avoid a possible shock hazard should it be inserted into a 13 Amp socket elsewhere.*

### How to connect a plug

The wires in the mains lead are coloured with the following code: blue = neutral (N), brown = live (L).

- As these colours may not correspond with the colour markings identifying the terminals in your plug, proceed as follows:
  - Connect the blue wire to the terminal marked N or coloured black.
  - Connect the brown wire to the terminal marked L or coloured red.
  - Do not connect either wire to the earth terminal in the plug, marked E (or  $\frac{1}{2}$ ) or coloured green (or green and yellow).

Before replacing the plug cover, make certain that the cord grip is clamped over the sheath of the lead - not simply over the two wires.

### Copyright in the U.K.

Recording and playback of material may require consent. See Copyright Act 1956 and The Performer's Protection Acts 1958 to 1972.

## Italia

### DICHIARAZIONE DI CONFORMITA'

Si dichiara che l'apparecchio MCM700 Philips risponde alle prescrizioni dell'art. 2 comma 1 del D.M. 28 Agosto 1995 n. 548.

Fatto a Eindhoven

Philips Consumer Electronics  
Philips, Glaslaan 2  
5616 JB Eindhoven, The Netherlands

## Norge

Typeskilt finnes på apparatens underside.

**Observer: Nettbryteren er sekundert innkoplet. Den innebygde nettdelen er derfor ikke frakoplet nettet så lenge apparatet er tilsluttet nettkontakten.**

For å redusere faren for brann eller elektrisk støt, skal apparatet ikke utsettes for regn eller fuktighet.

## CAUTION

**Use of controls or adjustments or performance of procedures other than herein may result in hazardous radiation exposure or other unsafe operation.**

## VAROITUS

**Muiden kuin tässä esitettyjen toimintojen säädön tai asetusten muutto saattaa altistaa vaaralliselle säteilylle tai muille vaarallisille toiminnoille.**

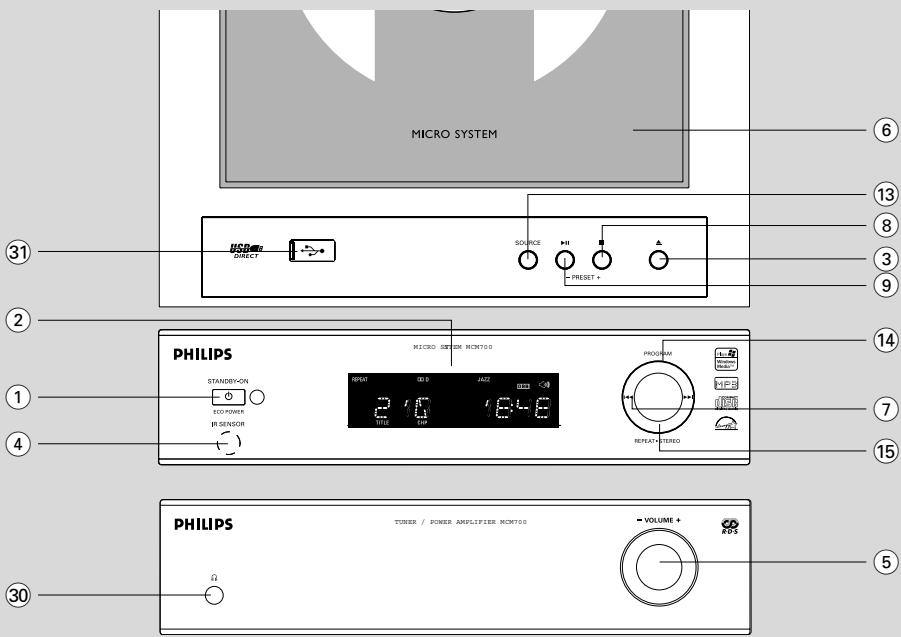
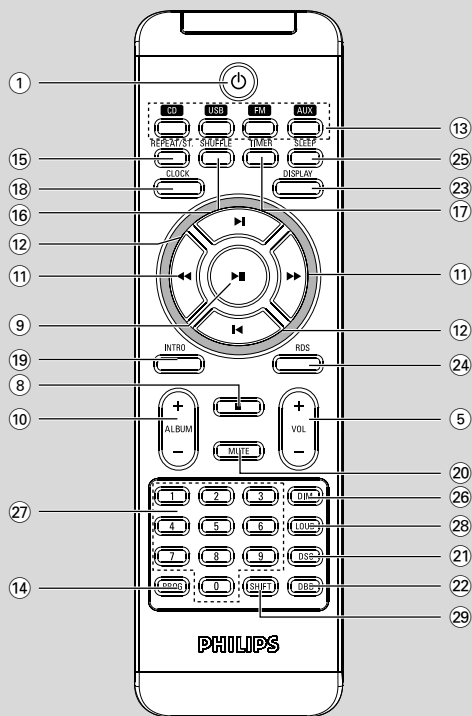

## DK

**Advarsel: Usynlig laserstråling ved åbning når sikkerhedsafbrydere er ude af funktion. Undgå udsættelse for stråling.**

**Bemærk: Netafbryderen er sekundært indkoblet og afbryder ikke strømmen fra nettet. Den indbyggede netdel er derfor tilsluttet til lysnettet så længe netstikket sidder i stikkontakten.**

## S

**Klass 1 laseraparät**

**Varning! Om apparaten används på annat sätt än i denna bruksanvisning specificerats, kan användaren utsättas för osynlig laserstråling, som överskrider gränsen för laserklass 1.**

**Observera! Stömbrytaren är sekundärt kopplad och bryter inte strömmen från nätet. Den inbyggda nätdelen är därför ansluten till elnätet så länge stickproppen sitter i vägguttaget.**

## SF

**Luokan 1 laserlaite**

**Varoitus! Laitteen käyttäminen muulla kuin tässä käyttöohjeessa mainitulla tavalla saattaa altistaa käyttäjän turvallisuusluokan 1 ylittävälle näkymättömälle lasersäteilylle.**

**Oikeus muutoksiin varataan. Laite ei saa olla alttiina tippu-ja roiskevedelle.**

**Huom. Toiminnanvalitsin on kytketty toisiopuolelle, eikä se kytke laitetta irti sähköverkosta. Sisäänrakennettu verkko-osa on kytkettyinä sähköverkkoon aina silloin, kun pistoke on pistorasiassa.**

English .....	6
Français .....	26
Español .....	46
Deutsch .....	46
Nederlands .....	86
Italiano .....	106
Svenska .....	126
Dansk .....	146
Suomi .....	166
Português .....	186
Ελληνικά .....	206

English

Français

Español

Deutsch

Nederlands

Italiano

Svenska

Dansk

Suomi

Português

Ελληνικά

# Inhaltsangabe

---

## Allgemeine Information

Angaben zu Umweltschutzmaßnahmen .....	67
Mitgeliefertes Zubehör .....	67
Sicherheitshinweise .....	67
Gehörschutz .....	68

---

## Vorbereitung

Anschlüsse auf der Rückseite .....	69 ~ 70
Vor Benutzung der Fernbedienung .....	71
Wechsel der Fernbedienungsbatterie (Lithium CR2025) .....	71

---

## Bedienelemente

Bedienelemente am Gerät und auf der Fernbedienung .....	72~73
---	-------

---

## Grundfunktionen

Einschalten der Anlage .....	74
Versetzen Sie das System in den ECO Power- Standbymodus .....	74
Stromsparender automatischer Standbymodus .....	74
Einstellen von Lautstärke und Klang .....	74

---

## CD/MP3-Wiedergabe

Abspielen einer CD .....	75
Standardmäßige Wiedergaberegler .....	75~76
Abspielen einer MP3-Disc .....	76
Verschiedene Abspielmodi : SHUFFLE und REPEAT .....	77
Programmieren von Titelnummern .....	77
Löschen eines Programms .....	77

---

## FM-Radioempfang

Einstellen auf Radiosender .....	78
Programmieren von Radiosendern .....	78~79
Automatisches Programmieren	
Manuelles Programmieren	
Einstellen auf Vorwahlsender .....	79
RDS .....	79
Einstellen der RDS-Uhr(zeit) .....	79

---

## Externe Signalquellen

Verwenden eines Geräts ohne USB-Anschluss .....	80
Verwenden eines USB-Massenspeichergeräts ..	
.....	80~81

---

## Uhr/Timer

Einstellen der Uhrzeit .....	82
Anzeigen der Uhr .....	82
TIMER einstellen .....	82
SLEEP aktivieren und deaktivieren .....	82

---

## Technische Daten .....

83
----

---

## Wartung und Pflege .....

83
----

---

## Fehlersuche .....

84~85
-------

**Dieses Gerät entspricht den Funktestörungsvorschriften der Europäischen Gemeinschaft.**

## Angaben zu Umweltschutzmaßnahmen

Auf überflüssige Verpackungsmaterialien wurde verzichtet. Wir haben uns bemüht, dafür zu sorgen, daß die Verpackung leicht in drei Monomaterialien trennbar ist: Pappe (Karton), Polystyrol-Schaumstoff (Transportschutz) und Polyäthylen (Beutel, Schaumstoff-Schutzfolie).

Die Anlage besteht aus recyclingfähigen und wiederverwendbaren Materialien, die von einem darauf spezialisierten Unternehmen zerlegt werden können. Bitte beachten Sie die örtlichen Vorschriften in bezug auf die Entsorgung von Verpackungsmaterial, leeren Batterien und Altgeräten.

## Entsorgung Ihres Altgerätes

Ihr Produkt ist aus hochqualitativen Materialien und Bestandteilen hergestellt, die dem Recycling zugeführt und wiederverwertet werden können.

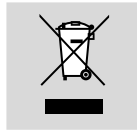

Falls dieses Symbol eines durchgestrichenen Müllcontainers auf Rollen auf diesem Produkt angebracht ist, bedeutet dies, dass es von der Europäischen Richtlinie 2002/96/EG erfasst wird

Bitte informieren Sie sich über die örtlichen Sammelstellen für Elektroprodukte und elektronische Geräte.

Bitte beachten Sie die lokalen Vorschriften und entsorgen Sie Ihre Altgeräte nicht mit dem normalen Haushaltsmüll. Die korrekte Entsorgung Ihres Altgerätes ist ein Beitrag zur Vermeidung möglicher negativer Folgen für die Umwelt und die menschliche Gesundheit.

## Mitgeliefertes Zubehör

- 2 Lautsprecherboxen
- Fernbedienung (mit Batterie)
- FM-Drahtantenne (UKW)
- Steuerkabel

## Sicherheitshinweise

- Stellen Sie vor der Inbetriebnahme der Anlage sicher, dass die auf dem Typenschild angegebene Betriebsspannung (oder die Spannungsangabe neben den Spannungswahlschalter) der Anlage mit der örtlichen Netzspannung übereinstimmt. Falls nicht, wenden Sie sich an den Händler.
- Stellen Sie die Anlage auf eine flache, stabile Oberfläche.
- Stellen Sie die Anlage an einem ausreichend belüfteten Ort auf, um Überhitzung im Innern zu vermeiden. Halten Sie mindestens 10 cm (4 Zoll) Freiraum an der Rückseite und Oberseite des Geräts und 5 cm (2 Zoll) an beiden Seiten frei.
- Die Belüftung des Geräts darf nicht dadurch beeinträchtigt werden, dass die Lüftungsöffnungen durch Zeitungen, Tischtücher, Vorhänge etc. abgedeckt werden.
- Schützen Sie die Anlage, die Batterien und CDs vor übermäßiger Feuchtigkeit, Regen, Sand oder Hitze von Heizkörpern oder durch direkte Sonneneinstrahlung.
- Stellen Sie keine Gegenstände mit offenen Flammen, etwa angezündete Kerzen, auf das Gerät.
- Stellen Sie keine mit Flüssigkeiten gefüllten Behälter, etwa Vasen, auf den Apparat.
- Der Apparat darf Tropf- und Spritzwasser nicht ausgesetzt werden.
- Setzen Sie die Anlage weder Tropf- noch Spritzwasser aus.
- Installieren Sie das System in der Nähe einer Wandsteckdose und so, dass der Netzstecker gut erreichbar ist.
- Wenn die Anlage direkt aus einer kalten in eine warme Umgebung gebracht oder in einem sehr feuchten Raum aufgestellt wird, kann sich Kondensfeuchtigkeit auf der Optik der Disk-Abtasteinheit im Inneren der Anlage bilden. In einem solchen Fall wird der CD-Spieler nicht normal funktionieren. Lassen Sie das Gerät ungefähr eine Stunde ohne eingelegte CD eingeschaltet stehen, bis eine normale Wiedergabe wieder möglich ist.
- Die mechanischen Bauteile des Geräts sind mit selbstschmierenden Lagern ausgestattet und dürfen nicht geölt oder geschmiert werden.
- **Wenn die Anlage auf Standby-Betrieb geschaltet wird, verbraucht sie dennoch etwas Strom. Um die Anlage vollständig vom Netz zu trennen den Netzstecker aus der Steckdose ziehen.**

## Gehörschutz

### Wählen Sie eine moderate Lautstärke:

- Das Verwenden von Kopfhörern bei zu hoher Lautstärke kann Ihrem Gehör schaden. Dieses Produkt kann Töne in einem Dezibelbereich wiedergeben, der bei einem gesunden Menschen bereits nach weniger als einer Minute zum Hörverlust führen kann. Der höhere Dezibelbereich ist für Personen gedacht, die bereits unter einer Beeinträchtigung ihres Hörvermögens leiden.
- Die Lautstärke kann täuschen. Mit der Zeit passt sich die als angenehm empfundene Lautstärke der tatsächlichen Lautstärke an. Deswegen kann es vorkommen, dass nach längerem Zuhören als "normal" empfunden wird, was in Wirklichkeit sehr laut und für Ihr Gehör schädlich ist. Um diesen Effekt zu vermeiden, sollten Sie Ihre Lautstärke aus einem sicheren Bereich auswählen, bevor sich ihr Gehör daran gewöhnt, und Sie sollten diese Einstellung nicht verändern.

### So finden Sie Ihren sicheren Lautstärkepegel:

- Stellen Sie den Lautstärkereglern auf eine geringe Lautstärke.
- Erhöhen Sie langsam die Lautstärke, bis der Ton klar und deutlich zu hören ist.

### Hören Sie nur eine angemessene Zeit:

- Bei sehr intensiver Nutzung kann auch eine "sichere" Lautstärke zum Hörverlust führen.
- Verwenden Sie deshalb Ihre Geräte in vernünftiger Weise, und pausieren Sie in angemessenen Zeitabständen.

### Beachten Sie bei der Verwendung von Kopfhörern folgende Richtlinien:

- Hören Sie nur bei angemessener Lautstärke und nur eine angemessene Zeit lang.
- Achten Sie darauf, auch nach Gewöhnung an einen Lautstärkepegel, diesen nicht zu erhöhen.
- Stellen Sie die Lautstärke nur so hoch ein, dass Sie Umgebungsgeräusche noch wahrnehmen können.
- Bei potentiell gefährlichen Situationen sollten Sie sehr vorsichtig sein oder die Verwendung kurzzeitig unterbrechen.
- Verwenden Sie die Kopfhörer nicht, während Sie ein motorisiertes Fahrzeug führen, Fahrrad oder Skateboard fahren usw. Dies könnte für den Straßenverkehr gefährlich sein und ist in vielen Ländern verboten.



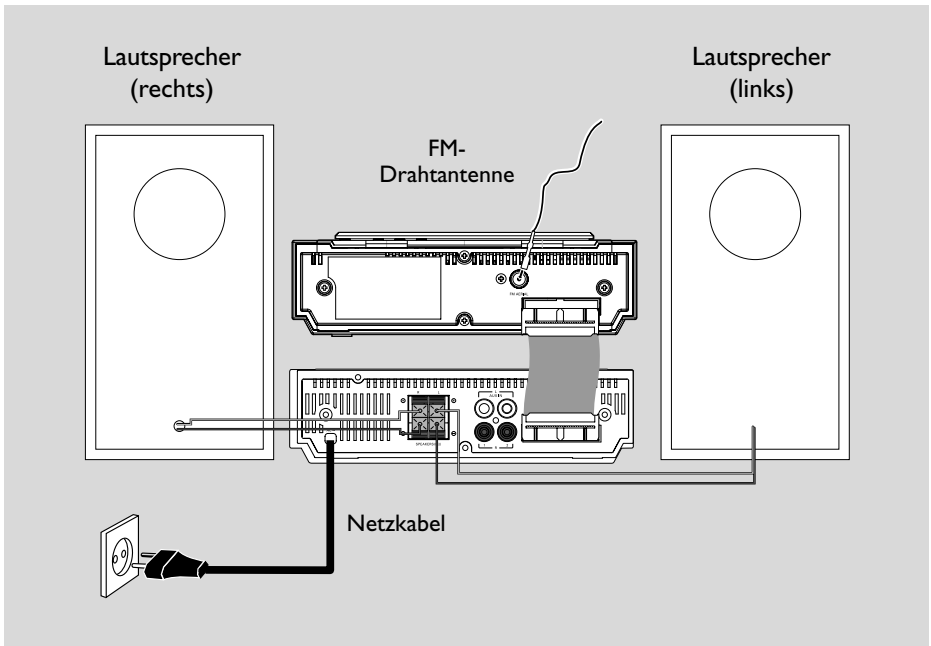

## Anschlüsse auf der Rückseite

*Das Typenschild befindet sich auf der Rückseite der Anlage.*

### A Stromversorgung

Stellen Sie sicher, dass alle anderen Verbindungen vorgenommen wurden, bevor Sie das Netzkabel des linken Lautsprechers an eine Steckdose anschließen.

#### **ACHTUNG!**

- Für optimalen Betrieb nur das mitgelieferte Netzkabel benutzen.
- Niemals bei eingeschalteter Netzspannung Verbindungen herstellen oder ändern.

*Zum Schutz vor Überhitzung wurde ein Sicherheitsschaltkreis eingebaut. Deshalb kann die Anlage unter extremen Bedingungen automatisch auf Standby-Betrieb schalten. Lassen Sie die Anlage in einem solchen Fall abkühlen, bevor Sie sie wieder in Betrieb nehmen (dies trifft nicht auf alle Ausführungen zu).*

### B Anschließen des Steuerkabels

Verbinden Sie mithilfe des mitgelieferten flachen Steuerkabels den entsprechenden seriellen Anschluss des Steuerkabels („CONTROL CABLE“) auf der Rückseite des CD-Players mit dem entsprechenden Anschluss auf der Rückseite des Leistungsverstärkers.

### C Antennenanschluss

Verbinden Sie die mitgelieferte FM-Antenne mit der **FM AERIAL** Buchse. Ziehen Sie die Antenne vollständig aus und drehen Sie sie, bis der Empfang optimal ist.

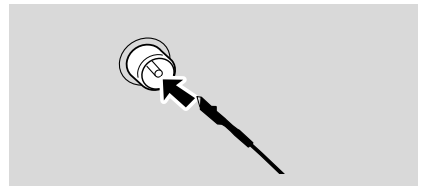

- Für besseren FM-Stereo-Empfang eine FM-Außenantenne an die Buchse FM AERIAL (FM ANTENNA) anschließen.

#### **Hinweis:**

- Mit diesem System kann keine MW empfangen werden.

# Vorbereitung

## C Anschluss der Lautsprecher

Schließen Sie die Lautsprecherkabel an die Anschlüsse SPEAKERS an ( $4\Omega$ ) den rechten Lautsprecher an "R" und den linken Lautsprecher an "L", das farbige (markierte) Kabel an "+" und das schwarze (unmarkierte) Kabel an "-".

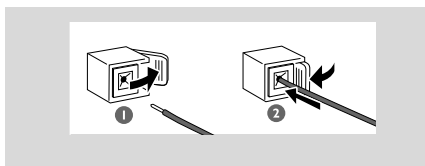

- Klemmen Sie das blanke Ende wie in der Abbildung dargestellt fest.

### Hinweis:

- Für optimalen Klang die mitgelieferten Lautsprecher benutzen.
- Nicht mehr als einen Lautsprecher an ein Paar der mit + / - gekennzeichneten Lautsprecheranschlüsse anschließen.
- Keine Lautsprecher mit einer niedrigeren Impedanz als die der mitgelieferten Lautsprecher anschließen. Siehe den Abschnitt TECHNISCHE DATEN in dieser Bedienungsanleitung.

## D Zusätzliche anschlüsse

Zusätzliche Geräte und Verbindungskabel sind nicht mitgeliefert. Siehe die Bedienungsanleitung der angeschlossenen Zusatzgeräte für nähere Einzelheiten.

### Anschließen eines USB-Geräts oder einer Speicherkarte

Durch Anschluss eines USB-Massenspeichergeräts an das Hi-Fi-System können Sie die im Gerät gespeicherte Musik über die leistungsfähigen Lautsprecher des Hi-Fi-Systems wiedergeben.

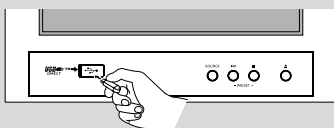

Schieben Sie die Abdeckung an der USB-Buchse nach rechts, bevor Sie das USB-Gerät einstecken.

- WesternStecken Sie den USB-Stecker des USB-Geräts in die Buchse  am Gerät.

ODER

### für Geräte mit USB-Kabel:

- 1 Stecken Sie ein Ende des USB-Kabels in die Buchse  am Gerät.
- 2 Verbinden Sie das andere Ende des USB-Kabels mit dem USB-Ausgang am USB-Gerät.

### für Geräte mit USB-Kabel:

- 1 Stecken Sie die Speicherkarte in einen Kartenleser ein
- 2 Verbinden Sie den Kartenleser über ein USB-Kabel mit der Buchse  am Gerät.

### Anschließen anderer Geräte an Ihr System

- Schließen Sie die linken und rechten Buchsen des Ausgangs AUDIO OUT des Fernsehers, Videorecorders, Laser Disc-Players, DVD-Players oder CD-Recorders an die Anschlüsse AUX IN (1 oder 2) an.

### Hinweis:

- Wenn Sie Geräte mit einem Mono-Ausgang (mit einer einzigen Audio-Out-Buchse) anschließen möchten, verbinden Sie diesen Ausgang mit der linken AUX IN (1 oder 2)-Buchse. Außerdem können Sie ein Dreizeige-Adapterkabel benutzen (das Signal ist jedoch nach wie ein Mono-Signal).

## Vor Benutzung der Fernbedienung

- 1 Ziehen Sie die Kunststoff-Schutzlage heraus.
- 2 Wählen Sie die Quelle, die Sie steuern möchten, durch Drücken einer der Quellen-Wähltasten auf der Fernbedienung (zum Beispiel CD, TUNER).
- 3 Dann wählen Sie die gewünschte Funktion (zum Beispiel ► II , ◀◀, ▶▶).

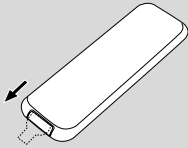

Ziehen Sie die Kunststoff-Schutzlage heraus

## Wechsel der Fernbedienungsbatterie (Lithium CR2025)

- 1 Drücken Sie auf die Kerbe des Batteriefachs.
- 2 Ziehen Sie das Batteriefach heraus.
- 3 Legen Sie eine neue Batterie ein und schieben Sie das Batteriefach wieder ganz in die Ausgangsposition zurück.

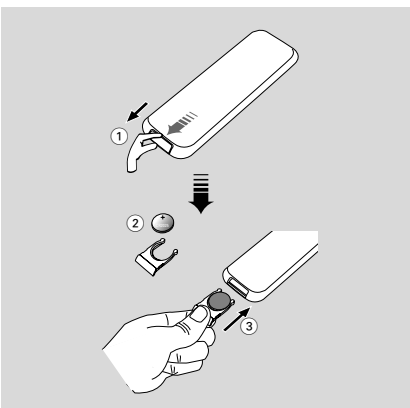

**ACHTUNG!**  
Batterien enthalten Chemikalien; sie sollten daher vorschriftsmäßig entsorgt werden.

## Bedienelemente am Gerät und auf der Fernbedienung

### 1 STANDBY-ON/ ECO POWER (⏻)

- Einschalten des Systems oder Versetzen in Eco Power- bzw. normalen Standbymodus.

### 2 Display screen

- zeigt den Gerätestatus.

### 3 ▲

- öffnet/ schließt die CD-Lade.

### 4 IR SENSOR

- Die Fernbedienung auf diesen Sensor richten.

### 5 VOLUME -/+ (VOL +/-)

- stellt den Lautstärkepegel ein.
- ajusta las horas o minutos.

### 6 CD-Lade

#### 7 ⏪ / ⏩

- für CD/MP3-CD/WMA/USB  
 sucht innerhalb eines Titels /einer  
 CD rückwärts oder vorwärts.  
 ..... salta al principio de la pista  
 actual/ anterior/ siguiente.

### 8 ■/PRESET +

- hält CD-Abspielen an oder löscht ein CD-Programm.
- (für Radio; nur am System) wählt einen vorgewählten Tunersender.

### 9 ▶ II/PRESET -

- zum Starten oder Unterbrechen der Wiedergabe.
- (für Radio; nur am System) wählt einen vorgewählten Tunersender.

### 10 ALBUM +/-

- für MP3-CD/WMA/USB salta al principio  
 de la pista actual/ anterior/  
 siguiente.

### 11 ⏪ / ⏩

- für CD/MP3-CD/WMA/USB  
 sucht innerhalb eines Titels /einer  
 CD rückwärts oder vorwärts.  
 für FM ..... Einstellen der Radiosender (nach  
 unten/oben)

### 12 ⏪ / ⏩

- für CD/MP3-CD/WMA/USB  
 ..... salta al principio de la pista  
 actual/ anterior/ siguiente.

### 13 SOURCE

- wählt die Klangquelle für CD/USB/FM/AUX (1 oder 2).

### 14 PROGRAM (PROG)

- für CD/MP3/USB programmiert Titel.  
 für FM ..... programmiert Tunersender  
 manuell.

### 15 REPEAT/STEREO (REPEAT/ST.)

- für CD/MP3/WMA/USB Auswählen einer  
 Wiedergabe im Repeat-Modus  
 für FM ..... stellt Stereo- oder  
 Monoklangmodus ein.

### 16 SHUFFLE

- spielt CD-Titel in zufälliger Reihenfolge ab.

### 17 TIMER

- Einstellen der Timer-Funktion.

### 18 CLOCK

- legt die Uhrzeit-Funktion fest.

### 19 INTRO

- für CD/MP3/WMA/USB Starten des  
 Suchlaufs aller Titel.

### 20 MUTE

- unterbricht Sound-Wiedergabe und setzt sie fort.

### 21 DSC (Digital Sound Control)

- wählt Klangeigenschaften: POP/JAZZ/CLASSIC/ROCK/FLAT.

### 22 DBB (Dynamic Bass Boost)

- optimiert die Tiefen (Baß).

### 23 DISPLAY

- Auswählen unterschiedlicher Anzeigemodi für Disc-Informationen während der Wiedergabe.

### 24 RDS

- Radio: Anzeige von RDS-Informationen.

### 25 SLEEP

- Auswählen der Einschlafzeit.

## ②6 DIM

- Wahl einer anderen Helligkeit für den Display-Bildschirm.

## ②7 Numerical Keypad (0~9)

- CD/MP3: Direkte Auswahl eines Titels

## ②8 LOUD

- Aktivieren oder Deaktivieren der automatischen Lautstärkeinstellung.

## ②9 SHIFT

- Eingabe einer Zahl über 10 (in Verbindung mit den Zifferntasten).

## ③0

- Anschluss von Kopfhörern.

## ③1 USB DIRECT

- Buchse für eines USB-Massenspeichergerät.

### **Hinweise zur Fernbedienung:**

- Wählen Sie zuerst die Tonsignalquelle, die Sie fernsteuern möchten, indem Sie eine der Quellenwahltasten auf der Fernbedienung drücken (z.B. CD, FM, usw.).
- Wählen Sie anschließend die gewünschte Funktion (▶ II, ◀◀, ▶▶ usw.).

# Grundfunktionen

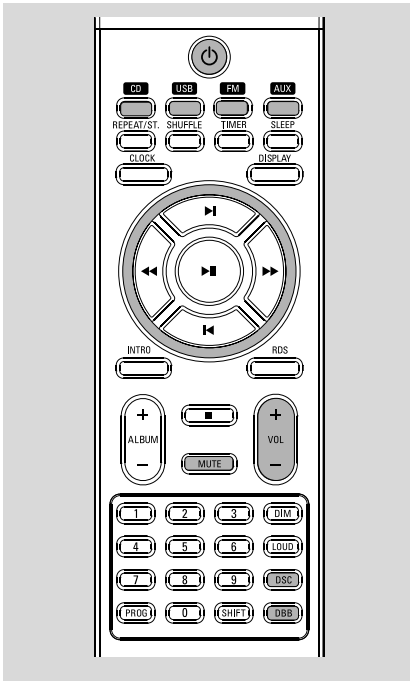

## WICHTIG:

**Bevor Sie die Anlage in Betrieb nehmen, sollten Sie die Vorbereitung wie oben beschrieben abgeschlossen haben.**

## Einschalten der Anlage

- Taste **STANDBY-ON/ECO POWER** (oder  auf der Fernbedienung).  
→ Das Gerät schaltet auf die zuletzt gewählte Klangquelle um.
- Drücken Sie die Taste **SOURCE** auf der Oberseite des Systems oder die Tasten CD, USB, FM oder AUX auf der Fernbedienung.  
→ Das Gerät schaltet auf die gewählte Klangquelle um.

## Versetzen Sie das System in den ECO Power-Standbymodus

- Drücken Sie **STANDBY-ON/ECO POWER** (oder  auf der Fernbedienung).  
→ Die Hintergrundbeleuchtung der Uhrenanzeige ist im Standbymodus abgedunkelt.  
→ Die ECO POWER-LED leuchtet auf.

- Zur Anzeige der Uhrzeit im Standby-Modus halten Sie die Taste **STANDBY-ON/ECO POWER** (oder  auf der Fernbedienung) auf der Gerätevorderseite für mindestens 3 Sekunden gedrückt.  
→ Das System wechselt in den Standby-Modus und zur Uhranzeige.
- Der Lautstärkepegel, die interaktiven Sound-Einstellungen (normale Standby-Modus / ECO Power Standby modus), die zuletzt gewählte Quelle und Tunervorwahlen werden im Gerät abgespeichert.

## Stromsparender automatischer Standbymodus

Zur Einsparung von Strom wird das System automatisch in den Ökostrom-/Standbymodus versetzt, wenn innerhalb von 15 Minuten nach Beendigung der CD-Wiedergabe keine Taste gedrückt wird.

## Einstellen von Lautstärke und Klang

- 1 Drehen Sie den Lautstärkereger **VOLUME +/-**, oder drücken Sie **VOL +/-** auf der Fernbedienung, um die Lautstärke lauter oder leiser zu stellen.  
→ In der Anzeige erscheinen der Lautstärkepegel VOL und eine Zahl von MIN1, 2, ...30, 31 MAX.
- 2 Den Regler für Interactive Sound, **DSC** am Gerät oder auf der Fernbedienung einmal oder mehrmals drücken, um den gewünschten Soundeffekt zu wählen: **POP/JAZZ/CLASSIC/ROCK/FLAT**.
- 3 **DBB** drücken, um Baßoptimierung ein- oder auszuschalten.  
→ Der Text **DBB** (Dynamic Bass Boost) wird bei Aktivierung der Funktion angezeigt, bei Deaktivierung erlischt er wieder.
- 4 **MUTE** auf der Fernbedienung drücken, um Sound-Wiedergabe sofort zu unterbrechen.  
→ Die Wiedergabe wird ohne Ton fortgesetzt, wobei der Text **MUTE** im Display blinkt.
- Zur Reaktivierung der Sound-Wiedergabe können Sie:
  - **MUTE** erneut drücken;
  - die Lautstärkereger ändern;
  - die Quelle ändern.

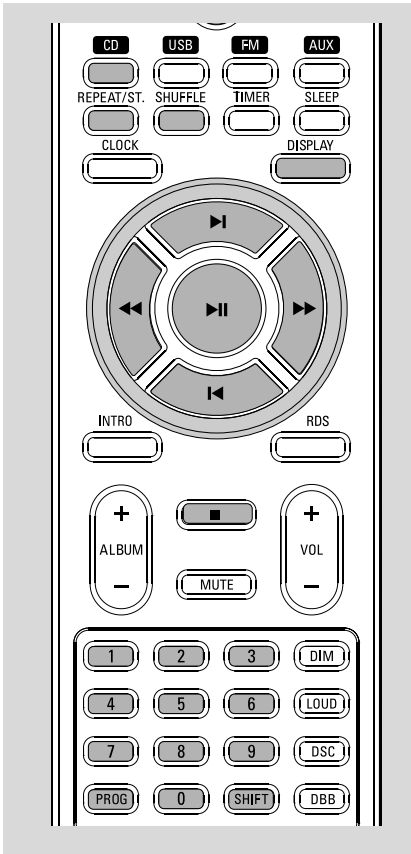

**WICHTIG:**  
Die Linse des CD-Spielers sollte niemals berührt werden.

## Abspielen einer CD

Dieser CD-Spieler spielt Audio Discs einschließlich CD-R und CD-R(W) ab.

- CD-ROM, CD-I, CDV, VCD, DVD oder Computer-CDs sind jedoch nicht möglich.
- 1 Drücken Sie an der Oberseite des Systems die Taste **SOURCE**, um als Quelle "CD" auszuwählen, oder drücken Sie die Taste **CD** auf der Fernbedienung.
- 2 Betätigen Sie **▲** drücken, um das Fach des CD-Spielers zu öffnen.  
→ **OPEN is (GEÖFFNET)** wird angezeigt, wenn das CD-Fach aufgleitet.

- 3 Eine CD, mit bedruckter Seite nach oben, einlegen und auf **▲** drücken, um die CD-Lade zu schließen.  
→ Der Text **CLUSE** (Schließen) wird angezeigt, gefolgt von **READ DISC** (Disc lesen), solange der CD-Player den Inhalt einer Disc durchsucht und die Wiedergabe dann automatisch beginnt (falls nicht, drücken Sie auf **▶ II**).

## Standardmäßige Wiedergaberegler

### Abspielen einer CD

- **▶ II** drücken, um mit dem Abspielen zu beginnen.  
→ Aktuelle Titelnummer und vergangene Abspielzeit des Titels werden während des CD-Abspielens angezeigt.

### Wahl eines anderen Titels

- Drücken Sie den Regler an der Gerätevorderseite nach links oder rechts (entsprechend **◀◀▶▶▶▶**) oder drücken Sie die Taste **◀ / ▶** auf der Fernbedienung einmal oder mehrmals, bis auf dem Display die gewünschte Titelnummer angezeigt wird.
- Sie können auch mithilfe der **Zifferntasten (0~9)** auf der Fernbedienung einen Titel direkt auswählen.
- Zur Auswahl einer Zahl über 10 drücken Sie für die erste Ziffer einmal oder mehrmals die Taste **SHIFT** auf der Fernbedienung, und geben Sie anschließend die zweite Ziffer über die **Zifferntasten (0~9)** ein.
- Wenn Sie eine Titelnummer kurz nach Einlegen einer CD oder in der PAUSE-Position gewählt haben, müssen Sie **▶ II** drücken, um mit dem Abspielen zu beginnen.

### Textanzeige während der Wiedergabe

#### Im CD-Modus

- Drücken Sie **DISPLAY** auf der Fernbedienung wiederholt, um die folgenden Informationen zu sehen.  
→ Titelnummer und verstrichene Abspielzeit des aktuellen Titels.  
→ Tracknummer und verbleibende Wiedergabezeit des momentan spielenden Tracks.  
→ Tracknummer und insgesamt verbleibende Wiedergabezeit.

# CD/MP3-Wiedergabe

## Im MP3-CD-Modus

- Drücken Sie die Taste **DISPLAY** auf der Fernbedienung, um ID-3-Informationen anzuzeigen, falls diese verfügbar sind.

## Suche nach einer Passage innerhalb eines Titels

- 1 Halten Sie den Regler an der Gerätevorderseite nach links oder rechts (entsprechend **◀◀/▶▶**) gedrückt, oder drücken Sie die Taste **◀◀/▶▶** auf der Fernbedienung.
- 2 Wenn Sie den gewünschten Abschnitt erkennen, lassen Sie den Regler los (**◀◀/▶▶** auf der Fernbedienung).  
→ Normales Abspielen wird fortgesetzt.

## Um die Wiedergabe zu stoppen

- Drücken Sie **■**.

## Um die Wiedergabe zu unterbrechen

- Drücken Sie **▶ ||** during playback.  
→ Die Anzeige wird zum Festbild, und die vergangene Abspielzeit blinkt, wenn das Abspielen unterbrochen wird.  
→ **▶ ||** erneut drücken, um mit dem Abspielen fortzufahren.

*Hinweis: CD-Abspielen hört auch dann auf, wenn:*

- Die CD-Lade geöffnet wird.
- Die CD am Ende angekommen ist.
- Sie eine andere Quelle wählen: *FM, USB oder AUX*.
- Sie für Standby drücken.
- die automatische Ausschaltzeit wird erreicht.

## Durchsuchen aller Titel auf einer Disc

- Drücken Sie die Taste **INTRO** auf der Fernbedienung, um die ersten 10 Sekunden jedes Titels der gesamten Disc nach einander anzuspielden.  
→ Im Display erscheint **INTRO**.  
→ Die Wiedergabe startet beim ersten Titel der aktuellen Disc.

## Um die Wiedergabe zu stoppen

- Drücken Sie erneut die Taste **INTRO** auf der Fernbedienung, bis **INTRO** angezeigt wird.

## Abspielen einer MP3-Disc

- 1 Legen Sie eine MP3-Disc ein.  
→ Die Disc-Lesezeit kann, aufgrund der vielen auf einer Disc befindlichen Lieder; 10 Sekunden überschreiten.
- 2 Drücken Sie **ALBUM +/-** auf der Fernbedienung um ein gewünschtes Album zu wählen.
- 3 Drücken Sie den Regler an der Gerätevorderseite nach links oder rechts (entsprechend **◀◀/▶▶**) oder drücken Sie die Taste **◀ / ▶** auf der Fernbedienung, um den gewünschten Titel auszuwählen.  
→ Die Albumnummer ändert sich entsprechend, wenn Sie den ersten Track eines Albums durch Drücken von **◀◀** (**◀** auf der Fernbedienung) oder den letzten Track eines Albums durch Drücken von **▶▶** (**▶** auf der Fernbedienung) wählen.
- 4 Drücken Sie **▶ ||**, um mit der Wiedergabe zu beginnen.

## Unterstützte MP3 Disc-Formate:

- ISO9660, Joliet,
- Größtmögliche Anzahl Titel: 512 (je nach Dateinamenlänge)
- Größtmögliche Anzahl Alben: 255
- Unterstützte Abtastfrequenzen: 32 kHz, 44,1 kHz, 48 kHz
- Unterstützte Bitraten: 32~256 (kbps), variable Bitraten



## Verschiedene Abspielmodi : SHUFFLE und REPEAT

Sie können die diversen Abspielmodi vor dem oder beim Abspielen wählen. Die Abspielmodi können auch mit PROGRAM kombiniert werden.

- 1 Um den gewünschten Wiedergabemodus auszuwählen, drücken Sie die Taste **SHUFFLE** bzw. **REPEAT** auf der Fernbedienung vor oder während der Wiedergabe, bis auf dem Display die gewünschte Funktion angezeigt wird.
  - Auf dem Display wird bei Aktivierung der Shuffle-Wiedergabe **SHUFFLE** angezeigt, bei Deaktivierung wird dies nicht angezeigt.
  - Wenn der Text **REPEAT** (Wiederholen) angezeigt wird, während TRK auf dem Display blinkt, signalisiert dies die wiederholte Wiedergabe des aktuellen Titels.
  - Bei Anzeige des Textes **REPEAT ALL** (Alle wiederholen) wird signalisiert, dass die Wiedergabe aller Titel der gesamten Disc wiederholt wird.
  - Wenn bei einer MP3-CD sowohl **REPEAT** (Wiederholen) als auch **TRK** auf dem Display blinken, wird signalisiert, dass der aktuelle Titel wiederholt gespielt wird.
  - Wenn bei einer MP3-CD sowohl **REPEAT** (Wiederholen) als auch **ALB** auf dem Display blinken, wird signalisiert, dass das aktuelle Album wiederholt gespielt wird.
- 2 ► **II** drücken, um mit dem Abspielen zu beginnen, wenn in der STOP-Position befindlich.
  - Das Abspielen beginnt sofort, wenn Sie SHUFFLE gewählt haben.
- 3 Zur Rückkehr zum normalen Abspielen die jeweilige **MODE** oben am System oder **SHUFFLE** oder **REPEAT** Taste drücken, bis die diversen SHUFFLE / REPEAT Modi nicht mehr angezeigt werden.
- Zum Aufheben Ihres Abspielmodus können Sie auch **■** drücken.

### Hinweis:

– Die Funktionen Repeat und Shuffle können nicht gleichzeitig aktiviert werden.

## Programmieren von Titelnummern

In der STOP-Position programmieren, um Ihre CD-Titel in der gewünschten Reihenfolge zu

wählen und zu speichern. Wenn Sie wollen, können Sie einen Titel mehr als einmal speichern. Bis zu 20 Titel können abgespeichert werden.

- 1 Drücken Sie den Regler an der Gerätevorderseite nach oben (entsprechend **PROGRAM**), oder drücken Sie die Taste **PROG** auf der Fernbedienung, um in den Programmiermodus zu gelangen.
  - Eine Titelnummer blinkt.
- 2 Drücken Sie den Regler an der Gerätevorderseite nach links oder rechts (entsprechend ◀◀/▶▶) oder drücken Sie die Taste ◀ / ▶ auf der Fernbedienung, um den gewünschten Titel auszuwählen.
- MP3 CD **ALBUM +/-** auf der Fernbedienung benutzen, um Ihre gewünschte Titelnummer zu wählen.
- 3 Drücken Sie den Regler an der Gerätevorderseite nach oben (entsprechend **PROGRAM**), oder drücken Sie die Taste **PROG** auf der Fernbedienung, um die zu speichernde Titelnummer zu bestätigen.
  - P-**x** wird angezeigt, wobei die Zahl **x** für die Nummer des nächsten speicherbaren Programms steht.
- 4 Schritt 2-3 wiederholen, um alle gewünschten Titel zu wählen und zu speichern.
  - Die Wiedergabe startet automatisch mit dem ersten programmierten Titel, wenn Sie versuchen, mehr als 20 Titel zu programmieren.
- 5 Drücken Sie **■**, um die Programmierung zu beenden.
  - Auf dem Display wird **PROG** angezeigt.
- 6 Drücken Sie direkt auf ► **II**, um die Wiedergabe Ihres Discprogramms zu starten.

## Löschen eines Programms

Sie können das Programm durch folgendes löschen:

- Indem Sie den Regler an der Gerätevorderseite nach oben (entsprechend **PROGRAM**) oder **PROG** auf der Fernbedienung drücken, um in den Programmiermodus zu gelangen.
- einmaliges Drücken von **■** in der STOP-Betriebsart;
- zweimaliges Drücken von **■** beim Abspielen;
  - **PROG** verschwindet.
- Drücken, um die CD-Lade zu öffnen;

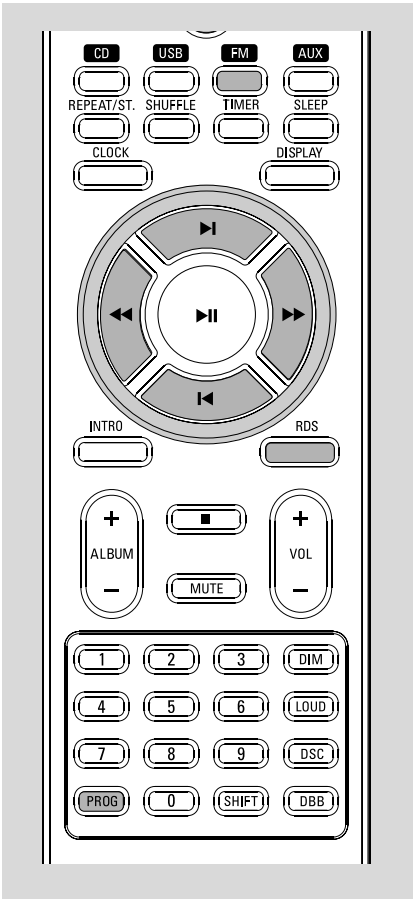

## Einstellen auf Radiosender

- 1 Drücken Sie die Taste **SOURCE** auf der Oberseite des Systems oder FM auf der Fernbedienung, um als Quelle das Radio auszuwählen.
- 2 Halten Sie den Regler an der Gerätevorderseite nach links oder rechts (entsprechend  $\lll$  /  $\ggg$ ) gedrückt, oder drücken Sie die Taste  $\ll$  /  $\gg$  auf der Fernbedienung.  
 → Das Radio wird automatisch auf einen Sender mit ausreichend Empfang eingestellt. Display-Anzeige bei automatischem Suchlauf: *SEARCH*.

- 3 Schritt 2 ggf. wiederholen, bis Sie den gewünschten Sender finden.
- Um einen Sender mit schwachem Signal einzustellen, drücken Sie mehrmals kurz auf den Regler an der Gerätevorderseite nach links oder rechts (entsprechend  $\lll$  /  $\ggg$ ) oder  $\ll$  /  $\gg$  auf der Fernbedienung, bis Sie den Sender optimal empfangen.

## Programmieren von Radiosendern

Sie können für jedes Band bis zu insgesamt 20 Sender einspeichern.

### Automatisches Programmieren

Die automatische Programmierung beginnt ab der Voreinstellung 1, bis alle verfügbaren Sender programmiert sind. Alle zuvor programmierten Radiosender werden überschrieben.

- 1 Drücken Sie die Taste **PRESET +/-** auf der Oberseite des Systems oder  $\ll$  /  $\gg$  auf der Fernbedienung zur Auswahl der Programmplatznummer; bei der die Programmierung beginnen soll.

#### Hinweis:

– Wenn keine Vorwahlnummer gewählt wird, ist Vorwahl (1) der Vorgabewert, und all Ihre Vorwahlen werden überschrieben.

- 2 Drücken Sie den Regler an der Gerätevorderseite nach oben (entsprechend **PROGRAM**) oder **PROG** auf der Fernbedienung zur Aktivierung der Sendereinstellung.  
 → *RADIO* wird angezeigt, und verfügbare Sender werden in der Reihenfolge der Wellenbereichs-Empfangsstärke programmiert: FM- gefolgt von MW- und dann. Die letzte, automatisch gespeicherte, Vorwahl wird dann abgespielt.

### Manuelles Programmieren

- 1 Auf Ihren gewünschten Sender einstellen (siehe "Einstellen auf Radiosender").
- 2 Drücken Sie den Regler an der Gerätevorderseite nach oben (entsprechend **PROGRAM**) oder **PROG** auf der Fernbedienung zur Aktivierung der Sendereinstellung.

- 3 Drücken Sie die Taste **PRESET +/-** auf der Geräteoberseite bzw. die Taste **◀ / ▶** auf der Fernbedienung, um dem Sender eine Nummer von 1 bis 20 zuzuweisen.
- 4 Drücken Sie den Regler an der Gerätevorderseite nach oben (entsprechend **PROGRAM**) oder **PROG** auf der Fernbedienung zur Bestätigung der Einstellung. → Die Voreinstellungsnummer und die Frequenz des voreingestellten Senders werden angezeigt.
- 5 Die vier o.g. Schritte wiederholen, um weitere Sender abzuspeichern.
- Sie können einen Vorwahlsender durch Speichern einer anderen Frequenz an seiner Stelle überschreiben.

## Einstellen auf Vorwahlsender

- Drücken Sie **PRESET +/-** auf der Oberseite des Systems oder **◀ / ▶** auf der Fernbedienung, bis der gewünschte voreingestellte Sender angezeigt wird.
- Sie können auch mithilfe der **Zifferntasten (0~9)** auf der Fernbedienung einen Titel direkt auswählen.
- Zur Auswahl einer Zahl über 10 drücken Sie für die erste Ziffer einmal oder mehrmals die Taste **SHIFT** auf der Fernbedienung, und geben Sie anschließend die zweite Ziffer über die **Zifferntasten (0~9)** ein.

## RDS

Radio Data System ist ein Service, der es FM-Sendern erlaubt, zusätzliche Informationen zu zeigen. Wenn Sie einen RDS-Sender empfangen, werden, **R-D-S** und der Sendername angezeigt.

### Durchgehen der verschiedenen RDS-Informationen

- **RDS** kurz und wiederholt drücken, um die folgenden Informationen durchzugehen (falls verfügbar).
  - Sendername
  - Programmtyp wie z.B. *NEWS*, *SPORT*, *POP M* ...
  - Radiotextmeldungen
  - Frequenz

## Einstellen der RDS-Uhr(zeit)

Einige RDS-Radiosender übertragen eine Echtzeituhr im Minutentakt. Es ist möglich, die Uhr(zeit) mit Hilfe eines Zeitzeichens, das zusammen mit dem RDS-Signal ausgestrahlt wird, einzustellen.

- 1 Stellen Sie einen RDS-Sender im FM-Bereich ein.
- 2 Das System liest die RDS-Zeit und stellt die Uhr automatisch ein.

### Hinweis:

– *Einige RDS-Radiosender übertragen eine Echtzeituhr im Minutentakt. Die Genauigkeit der übertragenen Zeit hängt vom übertragenden RDS-Radiosender ab.*

## RDS-Programmtypen

NO TYPE .....	Kein RDS-Programmtyp
NEWS .....	Nachrichtendienste
AFFAIRS .....	Politik und Weltgeschehen
INFO .....	Sonderinformationsprogramme
SPORT .....	Sports
EDUCATE .....	Erziehung und höhere Ausbildung
DRAMA .....	(Theater)stücke und Literatur im Radio
CULTURE .....	Kultur, Religion und Gesellschaft
SCIENCE .....	Wissenschaft
VARIETY .....	Unterhaltungsprogramme
POP M .....	Popmusik
ROCK M .....	Rockmusik
MOR M .....	Leichte Musik
LIGHT M .....	Leichte klassische Musik
CLASSICS .....	Klassische Musik
OTHER M .....	Musiksonderprogramme
WEATHER .....	Wetter
FINANCE .....	Wirtschaft
CHILDREN .....	Kinderprogramme
SOCIAL .....	Soziales
RELIGION .....	Religion
PHONE IN .....	Anruf-Talkshows
TRAVEL .....	Reisen
LEISURE .....	Freizeit
JAZZ .....	Jazz
COUNTRY .....	Country
NATION M .....	Weltmusik
OLDIES .....	Oldies
FOLK M .....	Folk
DOCUMENT .....	Features
TEST .....	Alarmtest
ALARM .....	Alarm

## Verwenden eines Geräts ohne USB-Anschluss

- 1 Die Buchsen Audio out des externen Geräts (Fernsehergerät, Videorecorder, LaserDisc-Spieler, DVD-Spieler oder CD-Recorder) mit den Buchsen AUX der Anlage verbinden.
- 2 Taste **SOURCE** (oder **AUX** auf der Fernbedienung) drücken, um die externe Quelle zu wählen.

### Hinweis:

- *Sämtliche Klangregelungs=funktionen (z.B. DSC, DBB, usw.) stehen zur Verfügung.*
- *Siehe die Bedienungsanleitung der angeschlossenen Zusatzgeräte für nähere Einzelheiten.*

## Verwenden eines USB-Massenspeichergeräts

Durch Anschluss eines USB-Massenspeichergeräts an das Hi-Fi-System können Sie die im Gerät gespeicherte Musik über die leistungsfähigen Lautsprecher des Hi-Fi-Systems wiedergeben.

### Wiedergabe von einem USB-Massenspeichergerät

#### Kompatible USB-Massenspeichergeräte

Mit dem Hi-Fi-System können Sie folgende Geräte verwenden:

- USB-Flashspeicher (USB 2.0 oder USB 1.1)
- USB-Flashplayer
- Speicherkarten (zusätzlicher Speicherkartenleser für den Anschluss an das Hi-Fi-System erforderlich)

#### Anmerkungen:

- *Bei einigen USB-Flashplayern (oder -Speichergeräten) werden die gespeicherten Inhalte mithilfe einer Technologie zum Urheberrechtsschutz aufgenommen. Solche geschützten Inhalte können auf keinem anderen Gerät (wie etwa diesem Hi-Fi-System) wiedergegeben werden.*
- *Kompatibilität der USB-Verbindung dieses*

#### Mikrosystems:

- a) *Dieses Mikrosystem unterstützt die meisten USB-Massenspeichergeräte, die den Standards für USB-Massenspeichergeräte entsprechen.*
- i) *Bei den meisten Massenspeichergeräten handelt es sich um Flash-Laufwerke, Memory Sticks usw.*

ii) *Wird, nachdem Sie ein Massenspeichergerät an Ihren Computer angeschlossen haben, das Fenster "Wechseldatenträger" angezeigt, entspricht das Gerät wahrscheinlich den Standards für Massenspeichergeräte, so dass es mit Ihrem Mikrosystem kompatibel ist.*

- b) *Wenn Ihr Massenspeichergerät eine Batterie/ einen Akku bzw. eine Stromquelle benötigt: Vergewissern Sie sich, dass Sie eine neue Batterie/ einen neuen Akku eingelegt bzw. das USB-Gerät zuvor geladen haben, und schließen Sie es dann erneut an das Mikrosystem an.*
  - *Unterstützte Musikdateien:*
    - a) *Dieses Gerät unterstützt nur ungeschützte Musik mit den folgenden Dateierweiterungen: .mp3*
    - b) *Musikdateien, die Sie online gekauft haben, werden nicht unterstützt, da diese mit Digital Rights Management (DRM) urheberrechtlich geschützt sind.*
    - c) *Die folgenden Dateierweiterungen werden nicht unterstützt:*  
.wav; .m4a; .m4p; .mp4; .aac und andere.
  - *Zwischen dem USB-Anschluss Ihres Computers und dem Mikrosystem kann auch dann keine direkte Verbindung hergestellt werden, wenn sich MP3- oder WMA-Dateien auf Ihrem Computer befinden.*

#### Unterstützte Formate:

- USB- oder Speicherdateiformat FAT12, FAT16, FAT32 (Sektorengroße: 512 Bytes)
- MP3-Bitrate (Datenrate): 32-320 Kbps und variable Bitrate
- WMA Version 9 oder früher
- Nesting von Verzeichnissen bis auf maximal 8 Ebenen
- Anzahl von Alben/Ordnern: maximal 99
- Anzahl von Stücken/Titeln: maximal 400
- ID3-Tag v2.0 oder höher
- Dateiname in Unicode UTF8 (Maximallänge: 128 Bytes)

#### Das System kann folgende Formate nicht wiedergeben bzw. unterstützen:

- Leere Alben: Ein leeres Album ist ein Album, das keine MP3-/WMA-Dateien enthält; es wird nicht im Display angezeigt.
- Nicht unterstützte Dateiformate werden übersprungen. Das bedeutet z. B.: Word-Dokumente mit der Erweiterung .doc oder MP3-Dateien mit der Erweiterung .dlf werden ignoriert und nicht wiedergegeben.
- Audiodateien in den Formaten AAC, WAV, PCM
- DRM-geschützte WMA-Dateien
- WMA-Dateien im Lossless oder VBR-Format

## Übertragung von Musikdateien vom PC auf ein USB-Massenspeichergerät

Sie können Ihr Lieblingsstücke auf einfache Weise per Ziehen und Ablegen vom PC in ein USB-Massenspeichergerät übertragen.

Beim Flashplayer können Sie außerdem die zugehörige Musikverwaltungs-Software für die Übertragung von Musikdateien verwenden.

**Möglicherweise können diese WMA-Dateien allerdings aus Kompatibilitätsgründen nicht wiedergegeben werden.**

## Anordnung der MP3/WMA-Dateien auf dem USB-Massenspeichergerät

Das Hi-Fi-System durchsucht die MP3/WMA-Dateien in der Reihenfolge Ordner/ Unterordner/Titel. Beispiel:

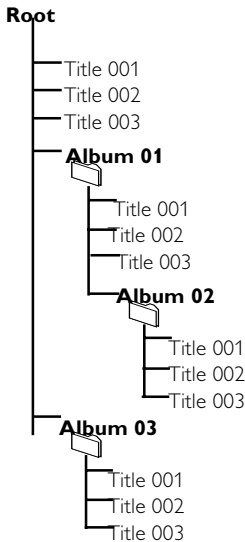

Speichern Sie Ihre MP3/WMA-Dateien je nach Erfordernissen in unterschiedlichen Ordnern oder Unterordnern.

### Anmerkungen:

- “01” wird als Album angezeigt, wenn Sie die MP3-/WMA-Dateien nicht in Alben auf Ihrer CD geordnet haben.
- Stellen Sie sicher, dass die Dateinamen von MP3-Dateien mit .mp3 enden.
- Verwenden Sie den Windows Media Player 10 (oder höher) zum Brennen/Umwandeln von DRM-geschützten WMA-Dateien! Weitere Informationen zum Windows Media Player und WM DRM (Windows Media Digital Rights Management) finden Sie im Internet unter [www.microsoft.com](http://www.microsoft.com).

- 1 Prüfen Sie, ob das USB Gerät korrekt angeschlossen wurde (siehe Vorbereitung: Zusätzliche anschlüsse).
- 2 Drücken Sie einmal oder mehrmals auf **SOURCE** auszuwählen (oder **USB** auf der Fernbedienung) bzw. betätigen Sie auf der Fernbedienung USB.
  - **NO TRACK** wird angezeigt, wenn keine Audiodatei auf dem USB-Gerät gefunden wird.
- 3 Spielen Sie die Audiodateien des USB-Geräts ab wie Alben bzw. Stücke auf einer CD. (Siehe CD/MP3-CD Wiedergabe).

### Anmerkungen:

- Aus Kompatibilitätsgründen können die Angaben zu Alben/Stücken sich von den entsprechenden Angaben der Musikverwaltungs-Software des Flashplayers unterscheiden.
- Nicht-englische Dateinamen oder ID3-Tags werden als — angezeigt.

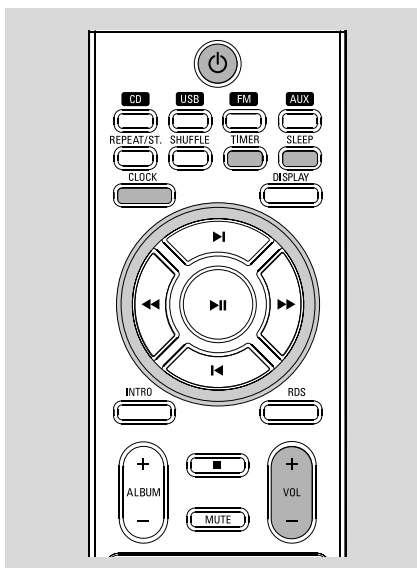

## Einstellen der Uhrzeit

- 1 Halten Sie hierfür im Standby-Modus die Taste **CLOCK** auf der Fernbedienung so lange gedrückt, bis die Uhrzeitanzeige aufblinkt.  
→ „SET CLOCK“ wird dann kurz angezeigt.  
Danach blinkt die Stundenanzeige auf.
- 2 Stellen Sie nun die Stunden entweder über die Bedientasten **VOLUME +/-** an der Anlage oder durch entsprechendes Drücken der Tasten **VOLUME +/-** auf der Fernbedienung ein.
- 3 → Danach blinkt die Minutenanzeige auf.
- 4 Stellen Sie nun die Minuten entweder über die Bedientasten **VOLUME +/-** an der Anlage oder durch entsprechendes Drücken der Tasten **VOLUME +/-** auf der Fernbedienung ein.
- 5 Drücken Sie abschließend erneut **CLOCK/RDS** zur Bestätigung der Einstellung.

### Hinweise:

- Von diesem System wird nur das 24 Stunden-Format unterstützt.
- Bei Trennen des Systems von der Stromversorgung geht die Zeiteinstellung verloren.
- Werden während der Einstellung der Uhrzeit für 30 Sekunden keine Tasten gedrückt, verlässt die Anlage automatisch den Modus zur Einstellung der Uhrzeit.

## Anzeigen der Uhr

- Drücken Sie im aktiven Modus auf **CLOCK**.  
→ Die Uhrzeit wird angezeigt.

## TIMER einstellen

- Das Gerät kann als Wecker benutzt werden, wobei die CD, USB, FM, AUX die Cassette oder der Tuner zu einer festgelegten Zeit eingeschaltet wird. Zuerst muß die Uhrzeit eingestellt werden, bevor der Timer benutzt werden kann.
  - Wenn – während der Einstellung – mehr als 30 Sekunden vergehen, ohne daß eine Taste gedrückt wird, verläßt das Gerät den Timer-Einstellmodus.
- 1 Halten Sie dann **TIMER** so lange gedrückt, bis die Zeitanzeige aufblinkt.  
→ „SET TIMER“ wird auf dem Bildschirm angezeigt. Danach blinkt die Stundenanzeige auf.
  - 2 Stellen Sie nun die Stunden entweder über die Bedientasten **VOLUME +/-** an der Anlage oder durch entsprechendes Drücken der Tasten **VOLUME +/-** auf der Fernbedienung ein.
  - 3 Zur Bestätigung drücken Sie **TIMER**.  
→ Danach blinkt die Minutenanzeige auf.
  - 4 Stellen Sie nun die Minuten entweder über die Bedientasten **VOLUME +/-** an der Anlage oder durch entsprechendes Drücken der Tasten **VOLUME +/-** auf der Fernbedienung ein.
  - 5 Zur Bestätigung Ihrer Eingaben drücken Sie nun erneut **TIMER**.  
→ Danach wird „OFF“ angezeigt.
  - 6 Stellen Sie nun entweder über die Bedientasten **VOLUME +/-** an der Anlage oder durch entsprechendes Drücken der Tasten **VOLUME +/-** auf der Fernbedienung ON (EIN) ein.  
→ ☹ wird Ihnen daraufhin angezeigt. Der Weck-Timer ist gestellt.

### So deaktivieren Sie die den Timer:

- Wählen Sie unter Schritt 6 die Option OFF (Aus).

## SLEEP aktivieren und deaktivieren

Der Sleep-Timer ermöglicht es dem Gerät, sich nach einem festgelegten Zeitraum selbst abzuschalten.

- **SLEEP** auf der Fernbedienung einmal oder mehrmals gedrückt.  
→ Auf dem Display werden die Optionen für den Einschlaf-timer in der folgenden Reihenfolge angezeigt: 90, 75, 60, 45, 30, 15, 90... wenn Sie eine Zeit gewählt haben. Sobald **SLEEP** aktiviert ist, rollt, **SLEEP** in wiederholten Intervallen über die Anzeige.
- Drücken Sie zum Deaktivieren wiederholt **SLEEP** auf der Fernbedienung, bis **SLEEP** nicht mehr angezeigt wird, oder **STANDBY-ON/ECO POWER** (oder **⏻** auf der Fernbedienung).

## VERSTÄRKER

Ausgangsleistung .....	2 × 80 W RMS
Störabstand .....	≥ 70 dBA
Frequenzgang .....	20 Hz – 20 KHz, ± 3 dB
Eingangsempfindlichkeit AUX .....	0.5 V (max. 2 V)
Ausgangsleistung der Kopfhörer .....	4 Ω
Impedanz - Lautsprecher .....	32 Ω
Impedanz - Kopfhörer .....	<50 mW

## CD-SPIELER

Frequenzbereich .....	20 Hz – 20 kHz
Störabstand .....	70 dBA

## TUNER

FM-Wellenbereich .....	87.5 – 108 MHz
Empfindlichkeit bei 75 Ω	
– FM .....	20dBf
Selektivität .....	≥ 25 dB
Gesamtklirrfaktor .....	≤ 1%
Frequenzgang	
– FM .....	63 – 6000 Hz
Störabstand	
– FM .....	≥ 50 dBA

## USB-Spieler

USB .....	12Mb/s, V1.1
..... Mit dem Hi-Fi-System können Sie folgende Geräte verwenden MP3-/WMA-Dateien	
Anzahl von Alben/Ordnern .....	maximal 99
Anzahl von Stücken/Titeln .....	maximal 400

## LAUTSPRECHER

Baßreflexsystem	
Abmessungen (B × H × T)	145 × 230 × 215 (mm)

## ALLGEMEINE

Versorgungsspannung .....	230 – 240 V / 50 Hz
Abmessungen (B × H × T)	208 × 156 × 268 (mm)
Gewicht (mit/ ohne Lautsprecher)	4.30 / 2.31 kg
Standby-Leistungsaufnahme .....	<7 W
Eco Power Standby .....	<1 W

**Änderung der technischen Angaben und des äußeren Erscheinungsbildes jederzeit vorbehalten.**

# Wartung und Pflege

## Reinigen des Gehäuses

- Benutzen Sie ein weiches Tuch, das mit einer milden Reinigungslösung angefeuchtet ist. Verwenden Sie keine Lösung, die Alkohol, Spiritus, Ammoniak oder Scheuermittel enthält.

## Reinigen von CDs

- Reinigen Sie verschmutzte CDs mit einem Reinigungstuch. Wischen Sie die CD geradlinig von der Mitte zum Rand hin sauber.
- Verwenden Sie keine Lösungsmittel wie Benzin, Verdünner; handelsübliche Reinigungsmittel oder Antistatikspray für analoge Schallplatten.

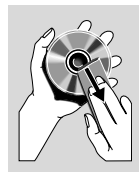

## Reinigung der CD-Laseroptik

- Nach längerem Betrieb kann sich Schmutz oder Staub auf der CD-Laseroptik ansammeln. Für eine einwandfreie Wiedergabequalität empfiehlt es sich, die Laseroptik mit dem Spezialreinigungssset für CD-Laseroptiken von Philips (Lens Cleaner) oder einem anderen handelsüblichen Spezialreiniger zu reinigen. Befolgen Sie die Anweisung in der Anleitung zu Reinigungsset.

# Fehlersuche

## ACHTUNG

Versuchen Sie auf keinen Fall, das Gerät selbst zu reparieren; dadurch erlischt der Garantieanspruch. Öffnen Sie das Gehäuse nicht, da die Gefahr von elektrischen Schlägen besteht.

Wenn eine Fehlfunktion auftritt, prüfen Sie zuerst die unten aufgeführten Punkte, bevor Sie das Gerät zur Reparatur bringen. Wenn Sie einen Fehler anhand dieser Empfehlungen nicht beheben können, wenden Sie sich an Ihren Händler oder an eine Kundendienststelle.

Symptom	Lösung
<b>“NO DISC” wird angezeigt.</b>	<ul style="list-style-type: none"><li>✓ Eine CD einlegen.</li><li>✓ Prüfen Sie, ob die CD nicht falschherum eingelegt wurde.</li><li>✓ Warten, bis die kondensierte Feuchtigkeit auf der Optik verschwunden ist.</li><li>✓ CD austauschen oder reinigen, siehe “Wartung und Pflege”.</li><li>✓ Eine finalisierte CD-RW oder CD-R einlegen.</li></ul>
<b>Schlechte Empfangsqualität.</b>	<ul style="list-style-type: none"><li>✓ Wenn das Signal zu schwach ist, die Antenne neu ausrichten oder eine Außenantenne für besseren Empfang anschließen.</li><li>✓ Den Abstand zwischen dem Micro-HiFi-System und dem Fernsehgerät oder Videorecorder vergrößern.</li></ul>
<b>Das System reagiert nicht auf Tastendruck.</b>	<ul style="list-style-type: none"><li>✓ Den Netzstecker ziehen und wieder in die Steckdose stecken und die Anlage wieder einschalten.</li></ul>
<b>Kein Ton oder schlechte Wiedergabequalität.</b>	<ul style="list-style-type: none"><li>✓ Lautstärke anpassen.</li><li>✓ Sicherstellen, dass die Lautsprecher richtig angeschlossen wurden.</li><li>✓ Prüfen, ob das blanke Kabelende richtig festgeklemmt ist.</li></ul>
<b>Linker und rechter Kanal sind vertauscht.</b>	<ul style="list-style-type: none"><li>✓ Lautsprecheranschlüsse und Aufstellung überprüfen.</li></ul>
<b>Fernbedienung funktioniert nicht ordnungsgemäß.</b>	<ul style="list-style-type: none"><li>✓ Die Quelle (zum Beispiel CD oder TUNER) wählen, bevor Sie die Funktionstaste (▶  , ◀◀ /▶▶) drücken.</li><li>✓ Die Entfernung zwischen Fernbedienung und Anlage verringern.</li><li>✓ Die Batterien mit der richtigen Polung (+/- Symbole) wie angegeben einlegen.</li><li>✓ Die Batterien austauschen.</li><li>✓ Richten Sie die Fernbedienung direkt auf den IR-Sensor der Anlage.</li></ul>



Symptom	Lösung
<b>Der Timer funktioniert nicht.</b>	<ul style="list-style-type: none"><li>✓ Uhrzeit richtig einstellen.</li><li>✓ Taste TIMER zum Einschalten des Timers drücken.</li></ul>
<b>Die Uhrzeit-/Timereinstellung wurde gelöscht.</b>	<ul style="list-style-type: none"><li>✓ Die Stromversorgung wurde unterbrochen oder das Netzkabel wurde vom Netz getrennt. Zeitanzeige/Timer rücksetzen.</li></ul>
<b>Einige Dateien auf dem USB-Gerät werden nicht angezeigt.</b>	<ul style="list-style-type: none"><li>✓ Überprüfen Sie, ob mehr als 99 Ordner oder mehr als 400 Titel vorhanden sind.</li></ul>
<b>“DEVICE NOT SUPPORTED” läuft über das Display.</b>	<ul style="list-style-type: none"><li>✓ Entfernen Sie das USB-Massenspeichergerät, oder wählen Sie eine andere Quelle aus.</li></ul>

Meet Philips at the Internet  
<http://www.philips.com>

English

Français

Español

Deutsch

Nederlands

Italiano

Svenska

Dansk

Suomi

Português

Ελληνικά

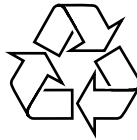

MCM700

