

Hier können Sie Ihr Produkt registrieren und Unterstützung erhalten:

www.philips.com/welcome

OR7200



Benutzerhandbuch

PHILIPS

1

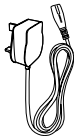
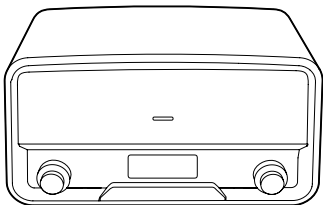

2

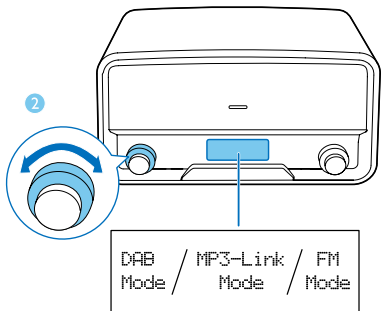
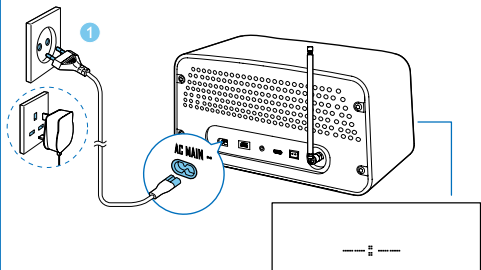

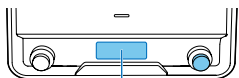

2 sec.

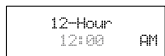
12-Hour
12:00

AM

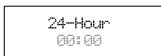
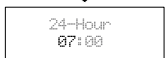
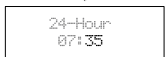
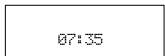
24-Hour
00:0024-Hour
07:0024-Hour
07:35

07:35

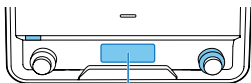

FM
Mode



87.50MHz
[No RadioText]

SCAN



2 sec.



87.50MHz
Auto



98.30MHz P1
[No RadioText]



105.70MHz P3
[No RadioText]

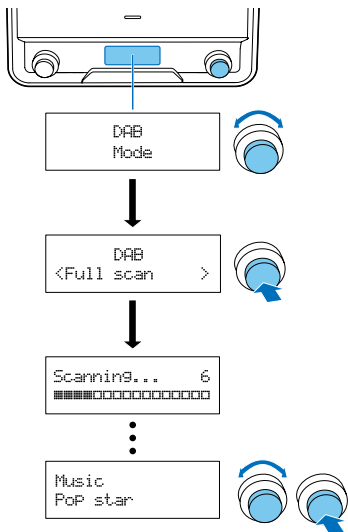

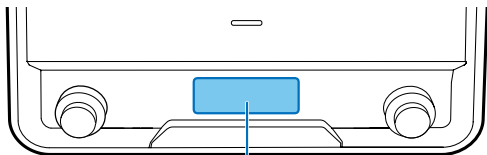

MP3-Link
Mode

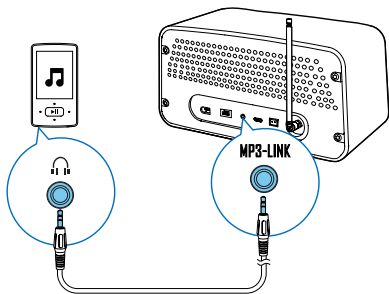

Herzlichen Glückwunsch zu Ihrem Kauf und willkommen bei Philips! Um die Unterstützung von Philips optimal nutzen zu können, sollten Sie Ihr Produkt unter www.philips.com/welcome registrieren.

1 Sicherheit

Lesen Sie alle Anweisungen sorgfältig durch, bevor Sie dieses Produkt verwenden. Wenn Sie sich bei der Verwendung nicht an die folgenden Hinweise halten, erlischt Ihre Garantie.

Risiko von Stromschlägen und Brandgefahr!

- Setzen Sie das Gerät sowie das Zubehör weder Regen noch Wasser aus. Platzieren Sie niemals Behälter mit Flüssigkeiten wie Vasen in der Nähe des Geräts. Wenn das Gerät außen oder innen mit Flüssigkeit in Kontakt kommt, ziehen Sie sofort den Netzstecker. Kontaktieren Sie das Philips Kundendienstzentrum, um das Gerät vor der erneuten Nutzung überprüfen zu lassen.
- Setzen Sie das Gerät sowie das Zubehör nie offenem Feuer oder anderen Wärmequellen (z. B. direktem Sonnenlicht) aus.
- Führen Sie keine Gegenstände in die Lüftungsschlitze oder andere Öffnungen des Produkts ein.
- Wenn der Netzstecker bzw. Gerätestecker als Trennvorrichtung verwendet wird, muss die Trennvorrichtung frei zugänglich bleiben.
- Trennen Sie das Gerät vor Gewittern vom Netzanschluss.
- Ziehen Sie immer am Stecker, um das Stromkabel vom Netzanschluss zu trennen, niemals am Kabel.

Kurzschluss- und Feuergefahr!

- Stellen Sie vor dem Verbinden des Geräts mit dem Stromnetz sicher, dass die Netzspannung mit dem auf der Rückseite des Geräts aufgedruckten Wert übereinstimmt. Verbinden Sie das Gerät nicht mit dem Netzanschluss, falls die Spannung nicht mit diesem Wert übereinstimmt.

- Setzen Sie das Gerät niemals Regen, Wasser, Sonne oder Hitze aus.
- Vermeiden Sie die Ausübung von Kraft auf Steckdosen. Lockere Steckdosen können Funkenüberschlag oder Feuer verursachen.

Gefahr von Beschädigungen für das Gerät und Verletzungsgefahr!

- Es dürfen keine Flüssigkeiten an das Produkt gelangen.
- Auf das Produkt dürfen keine möglichen Gefahrenquellen gestellt werden (z. B. mit einer Flüssigkeit gefüllte Gegenstände, brennende Kerzen).
- Platzieren Sie das Gerät niemals auf Netzkabeln oder anderen elektrischen Geräten.
- Wenn das Gerät bei Temperaturen unter 5 °C transportiert wird, packen Sie es aus, und warten Sie, bis es Zimmertemperatur erreicht hat, bevor Sie es mit dem Netzanschluss verbinden.

Risiko der Überhitzung!

- Stellen Sie dieses Gerät nicht in einem geschlossenen Bereich auf. Das Gerät benötigt an allen Seiten einen Lüftungsabstand von mindestens 10 cm.
- Stellen Sie sicher, dass keine Vorhänge und anderen Gegenstände die Lüftungsschlitze des Geräts abdecken.



Hinweis

- Das Typenschild befindet sich auf der Rückseite des Geräts.

2 Verpackungsinhalt (Abb. 1)



3 Anschließen an die Stromversorgung (Abb. 2-1)

4 Einschalten (Abb. 2-2)

Drücken Sie den Regler **POWER VOLUME**, oder drehen Sie den Regler **SOURCE**.

- ↳ Das Gerät wechselt zu der zuletzt gewählten Quelle.
- Um das Gerät in den Standby-Modus zu schalten, drücken Sie den Regler **POWER VOLUME** erneut.

5 Einstellen der Uhr (Abb. 3)

1 Halten Sie im Standby-Modus den Regler **SELECT**   2 Sekunden lang gedrückt.

- ↳ **12-Hour** (12-Stunden-Format) oder **24-Hour** (24-Stunden-Format) blinkt.

2 Drehen Sie den Regler **SELECT**  , um ein Zeitformat auszuwählen, und drücken Sie dann den Regler **SELECT**   zur Bestätigung.

- ↳ Die Ziffern der Stundenanzeige blinken.

3 Drehen Sie den Regler **SELECT**  , um die Stunde einzustellen, und drücken Sie dann den Regler **SELECT**   zur Bestätigung.

- ↳ Die Ziffern der Minutenanzeige blinken.

4 Drehen Sie den Regler **SELECT**  , um die Minuten einzustellen.

5 Drücken Sie den Regler **SELECT**   zur Bestätigung.

6 Hören von UKW-Radiosendern

- 1 Drehen Sie den Regler **SOURCE**, um das Gerät in den UKW-Modus zu schalten.
- 2 Suchen Sie Radiosender automatisch oder manuell.



Hinweis

- Für einen optimalen Empfang ziehen Sie die Antenne vollständig heraus, und passen Sie die Position an.
- Sie können maximal 30 UKW-Radiosender programmieren.

Automatische Suche nach einem Radiosender

Drücken Sie **SCAN**, um die automatische Suche zu aktivieren.

87.50MHz
Scanning...

- ↳ Wenn ein starker Sender gefunden wird, stoppt der Suchlauf, und der Radiosender wird gesendet.

Manuelle Suche nach einem Radiosender

Drehen Sie den Regler **SELECT** ◀▶▶, bis die Frequenz des gesuchten Radiosenders angezeigt wird.

Automatisches Speichern von Radiosendern (Abb. 4)

Halten Sie **SCAN** gedrückt, um die automatische Suche zu starten.

↳ Wenn die Suche abgeschlossen ist, wird der erste gespeicherte Radiosender gesendet.

- Um zu einem gespeicherten Radiosender zu gelangen, drehen Sie den Regler **PRESET**, bis die gesuchte Frequenz angezeigt wird.
-

Manuelles Programmieren von Radiosendern

- 1 Einstellen eines Radiosenders
- 2 Drücken Sie die Taste **PROGRAM**, um den Programmiermodus zu aktivieren.
- 3 Drehen Sie den Regler **SELECT** ◀▶▶, um eine voreingestellte Sequenznummer auszuwählen.
- 4 Drücken Sie den Regler **SELECT** ◀▶▶ zur Bestätigung.
↳ Der Radiosender wird mit der ausgewählten Sequenznummer gespeichert.

- 5 Wiederholen Sie die Schritte 1 bis 4, um weitere Sender zu programmieren.
- Um zu einem voreingestellten Radiosender zu gelangen, drehen Sie den Regler **PRESET**, bis die gesuchte Frequenz angezeigt wird.



Hinweis

- Wenn Sie einen Radiosender mit der Sequenznummer eines anderen speichern, wird der vorherige Sender überschrieben.

Anzeigen von RDS-Informationen

Bei RDS (Radio Data System) handelt es sich um einen Dienst, der es UKW-Sendern ermöglicht, zusätzliche Informationen zu übermitteln. Wenn Sie einen UKW-Radiosender einstellen, der RDS-Signale überträgt, wird der Sendername angezeigt.

- 1 Einstellen eines RDS-Senders.
- 2 Drücken Sie wiederholt auf **INFO**, um folgende Informationen aufzurufen (sofern verfügbar):
 - Radio-Text
 - Programmart, zum Beispiel **[NEWS]** (Nachrichten), **[SPORT]** (Sport), **[POP M]** (Popmusik) usw.
 - Programm-Service
 - Mono/Stereo
 - Time (Zeit)
 - Datum

RDS-Programmtypen

Programmtyp	Beschreibung
NEWS	Nachrichten
AFFAIRS	Politik und Aktuelles
INFO	Spezielle Informationsprogramme
SPORT	Sport
EDUCATE	Bildung und Weiterbildung
DRAMA	Hörspiele und Literatur
CULTURE	Kultur, Religion und Gesellschaft
SCIENCE	Wissenschaft
VARIED	Unterhaltungsprogramme
POP M	Popmusik
ROCK M	Rockmusik
MOR M	Unterhaltungsmusik
LIGHT M	Leichte Klassik
CLASSICS	Klassische Musik
OTHER M	Spezielle Musikprogramme
WEATHER	Wetter
FINANCE	Finanzen

CHILDREN	Kinderprogramme
SOCIAL	Gesellschaftsnachrichten
RELIGION	Religion
PHONE IN	Anrufsendungen
TRAVEL	Reiseprogramme
LEISURE	Freizeit
JAZZ	Jazzmusik
COUNTRY	Countrymusik
NATION M	Einheimische Musik
OLDIES	Oldies
FOLK M	Folkmusik
DOCUMENT	Dokumentation
TEST	Wecktest
ALARM	Alarm

Anpassen von UKW-Einstellungen

- 1 Drücken Sie im UKW-Modus **MENU**, um auf UKW-Menüs zuzugreifen.
- 2 Drehen Sie den Regler **SELECT** ◀▶▶, um die Menüs zu durchlaufen.

Scan-Funktion

FM
<Scan setting >

- 1 Drücken Sie den Regler ^{SELECT} ◀▶▶, um auf Untermenüs zuzugreifen.
- 2 Drehen Sie den Regler ^{SELECT} ◀▶▶, um eine Option auszuwählen.
 - <Strong stations>: Sucht ausschließlich nach starken Sendern.
 - <All stations>: Sucht nach allen Sendern, unabhängig davon, ob die Signalstärke eines Senders hoch oder niedrig ist.
- 3 Drücken Sie den Regler ^{SELECT} ◀▶▶, um die Option zu bestätigen.



Toneinstellung

FM
<Audio setting >

- 1 Drücken Sie den Regler ^{SELECT} ◀▶▶, um auf Untermenüs zuzugreifen.
- 2 Drehen Sie den Regler ^{SELECT} ◀▶▶, um eine Option auszuwählen.
 - <Stereo allowed>: Ermöglicht die Stereowiedergabe, selbst wenn der Sender nur schwache Stereo-Audiosignale überträgt.
 - <Forced mono>: Verwandelt Stereosignale in Monosignale, selbst wenn der Sender starke Stereo-Audiosignale überträgt.
- 3 Drücken Sie den Regler ^{SELECT} ◀▶▶, um die Option zu bestätigen.

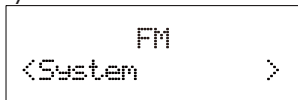
Systemmenü



- 1 Drücken Sie den Regler **SELECT** , um auf Systemmenü zuzugreifen.
 - 2 Drehen Sie den Regler **SELECT** , um ein Untermenü auszuwählen.
- Weitere Informationen finden Sie im Abschnitt „**Verwenden der Systemmenü**“.

7 Hören von DAB-Radiosendern







Hinweis

- Für einen optimalen Empfang ziehen Sie die Antenne vollständig heraus, und passen Sie die Position an.
- Sie können maximal 30 DAB-Radiosender programmieren.
- Wenden Sie sich an einen Händler vor Ort, oder gehen Sie zu www.WorldDAB.org für die entsprechenden DAB-Frequenzbereiche in Ihrer Region.

Wenn Sie das Gerät zum ersten Mal einschalten (Abb. 5)

- 1 Drehen Sie den Regler **SOURCE**, um das Gerät in den DAB-Modus zu schalten.

- 2 Drehen Sie den Regler , bis das Menü **<Full scan>** (Vollständige Suche) angezeigt wird.
- 3 Drücken Sie den Regler , um die automatische Suche zu aktivieren.
 - ↳ Das Gerät speichert automatisch alle Radiosender mit ausreichender Signalstärke.
 - ↳ Wenn die Suche abgeschlossen ist, wird der erste gespeicherte Radiosender gesendet.
- 4 Drehen Sie den Regler , um ein Zeitformat auszuwählen, und drücken Sie dann den Regler  zum Starten der Wiedergabe.





Tip

- Sie können die Suche erneut starten, um die Liste gespeicherter Sender zu aktualisieren (Siehe "**Verwenden der DAB-Menüs**" > "**Erneute Suche**").
- Sie können Sender auch manuell einstellen (Siehe "**Verwenden der DAB-Menüs**" > "**Manuelles Einstellen eines Radiosenders**").

Sonderzeichen

Vor dem Namen eines Senders können verschiedene Zeichen angezeigt werden.

- H: Zeigt an, dass der Sender zu Ihren 10 Lieblingssendern gehört.
- ?: Zeigt an, dass der Sender nicht verfügbar oder inaktiv ist.
- : Zeigt an, dass der Sender ein primärer Sender mit sekundärem Service ist.
- : Zeigt an, dass der Sender ein sekundärer Sender ist.

Programmieren von Radiosendern

- 1 Einstellen eines DAB-Radiosenders.
 - 2 Drücken Sie **PROGRAM**, um den Programmiermodus zu aktivieren.
 - 3 Drehen Sie den Regler **SELECT** ◀◀▶▶, um eine voreingestellte Sequenznummer auszuwählen.
 - 4 Drücken Sie den Regler **SELECT** ◀◀▶▶ zur Bestätigung.
↳ Der Radiosender wird mit der ausgewählten Sequenznummer gespeichert.
 - 5 Wiederholen Sie die Schritte 1 bis 4, um weitere Sender zu programmieren.
- Um zu einem voreingestellten Radiosender zu gelangen, drehen Sie den Regler **PRESET**, bis die gesuchte Frequenz angezeigt wird.



Hinweis

- Wenn Sie einen Radiosender mit der Sequenznummer eines anderen speichern, wird der vorherige Sender überschrieben.

Anzeigen von DAB-Informationen

Bei der Anzeige von DAB-Senderinformationen zeigt die erste Zeile den Sendernamen und die zweite Zeile die Serviceinformationen für den aktuellen Sender an.

Drücken Sie wiederholt auf **INFO**, um folgende Informationen aufzurufen (sofern verfügbar):

- Dynamic Label Segment (DLS)
 - Signalstärke
 - Programmtyp (PTY)
 - Ensemblename
 - Frequenz
 - Signalfehlerrate
 - Codec-Bitrate
 - Time (Zeit)
 - Datum
-

Verwenden der DAB-Menüs

- 1 Drücken Sie im DAB-Modus die Taste **MENU**, um die DAB-Menüs aufzurufen.
 - 2 Drehen Sie den Regler ^{SELECT} ◀▶, um die Menüs zu durchlaufen.
-

Einstellen eines gespeicherten Radiosenders



DAB
<Station list >

- 1 Drücken Sie den Regler ^{SELECT} ◀▶, um auf die Liste der gespeicherten Sender zuzugreifen.
 - Wenn kein DAB-Sender gespeichert ist, beginnt das Gerät mit dem automatischen Suchlauf.
- 2 Drehen Sie den Regler ^{SELECT} ◀▶, um einen Sender auszuwählen.
- 3 Drücken Sie den Regler ^{SELECT} ◀▶ zum Starten der Wiedergabe.

Erneute Suche

Die vollständige Suche wird für einen Suchlauf nach DAB-Sendern mit großer Reichweite verwendet.

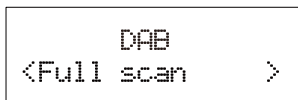

Drücken Sie den Regler ^{SELECT} <<>>, um die Suche nach verfügbaren DAB-Sendern zu starten.

- ↳ Wenn die Suche abgeschlossen ist, wird der erste erkannte Sender gesendet.

Manuelles Einstellen eines Radiosenders

Mit dieser Funktion können Sie einen bestimmten Sender/eine bestimmte Frequenz manuell einstellen. Zusätzlich zur Ausrichtung der Antenne, können Sie auch mit dieser Funktion einen optimalen Empfang erreichen.

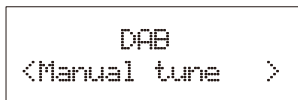

- 1 Drücken Sie den Regler ^{SELECT} <<>>, um auf die Senderliste zuzugreifen.
- 2 Drehen Sie den Regler ^{SELECT} <<>>, um einen Sender zwischen 5A zu 13F auszuwählen.

Manual tune
<5A 174.928MHz >



Manual tune
<13F 239.200MHz >

- 3 Drücken Sie den Regler ^{SELECT} ◀▶▶, um die Option zu bestätigen.
-

DRC (Dynamic Range Control)

DRC entfernt oder fügt einen Anpassungsgrad für die Unterschiede im Dynamikumfang zwischen den Radiosendern hinzu.



- 1 Drücken Sie den Regler ^{SELECT} ◀▶▶, um auf Untermenüs zuzugreifen.
- 2 Drehen Sie den Regler ^{SELECT} ◀▶▶, um eine Option auszuwählen.
- <DRC off>: Es wird keine Anpassung durchgeführt. (Das Sternchen zeigt die aktuelle Einstellung an.)
 - <DRC low>: Es wird eine mittlere Anpassung durchgeführt.
 - <DRC high>: Es wird eine maximale Anpassung durchgeführt.
- 3 Drücken Sie den Regler ^{SELECT} ◀▶▶, um die Option zu bestätigen.
-

Entfernen ungültiger Sender

Mit dieser Option werden alle aktiven Sender aufgelistet. Gleichzeitig können Sie die Sender löschen, die zwar aufgelistet sind, aber in Ihrer Region keinen Service bieten. Vor dem Sendernamen eines ungültigen Senders wird ein Fragezeichen (?) angezeigt.

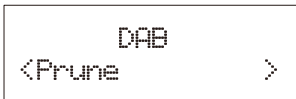

- 1 Drücken Sie den Regler ^{SELECT} ◀▶▶, um auf Untermenüs zuzugreifen.
 - 2 Drehen Sie den Regler ^{SELECT} ◀▶▶, um eine Option auszuwählen.
 - <No>: Rückkehr zum vorherigen Menü.
 - <Yes>: Entfernen ungültiger Sender aus der Senderliste.
 - 3 Drücken Sie den Regler ^{SELECT} ◀▶▶, um die Option zu bestätigen.
-

Systemmenüs

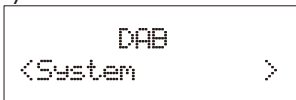

- 1 Drücken Sie den Regler ^{SELECT} ◀▶▶, um auf Systemmenüs zuzugreifen.
- 2 Drehen Sie den Regler ^{SELECT} ◀▶▶, um ein Untermenü auszuwählen.
 - Weitere Informationen finden Sie im Abschnitt „**Verwenden der Systemmenüs**“.

8 Verwenden der Systemmenüs

Verwenden Sie die Systemmenüs für Folgendes:

- Prüfen der Version der aktuellen Software dieses Produkts
- Aktualisieren der Software, und
- Zurücksetzen des Produkts auf Werkseinstellungen.

Prüfen der aktuellen Software-Version

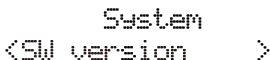

System
<SW version >

Drücken Sie den Regler ^{SELECT} ◀▶▶, um die aktuelle Software-Version anzuzeigen.

Zurücksetzen des Produkts

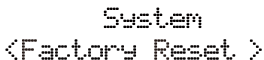

System
<Factory Reset >

- 1 Drücken Sie den Regler ^{SELECT} ◀▶▶, um die Optionen anzuzeigen.
 - 2 Drehen Sie den Regler ^{SELECT} ◀▶▶, um eine Option auszuwählen.
 - <No>: Rückkehr zum vorherigen Menü.
 - <Yes>: Zurücksetzen des Produkts auf Werkseinstellungen.
 - 3 Drücken Sie den Regler ^{SELECT} ◀▶▶, um die Option zu bestätigen.
-

Aktualisieren der Software

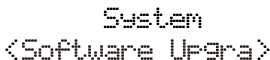

System
<Software Upgra>

- 1 Gehen Sie zu www.philips.com/support.
- 2 Suchen Sie nach Supportinformationen mit „**OR7200/10**“, als Suchbegriff.
 - ↳ Wenn ein Aktualisierungspaket zur Verfügung steht, ist der Link zur „**Infodatei für die Firmware-Aktualisierung**“, verfügbar. Die genaue Formulierung dieses Linknamens kann in verschiedenen Sprachen unterschiedlich sein.
- 3 Klicken Sie auf den Link zur „**Infodatei für die Firmware-Aktualisierung**“.
- 4 Lesen Sie bitte die Anweisungen zur Software-Aktualisierung gründlich durch.
- 5 Folgen Sie den Anweisungen, um die Aktualisierung durchzuführen.

9 Wiedergabe über ein externes Gerät (Abb. 6)

Sie können Inhalte von einem externen Audiogerät, zum Beispiel einem MP3-Player, über dieses Gerät wiedergeben.

- 1 Drehen Sie den Regler **SOURCE**, um das Gerät in den MP3-Link-Modus zu schalten.
- 2 Verbinden Sie das MP3 Link-Kabel mit:
 - der **MP3-LINK**-Buchse auf der Rückseite dieses Produkts und
 - der Kopfhörerbuchse an dem externen Gerät.
- 3 Spielen Sie Audioinhalte über das externe Gerät ab (lesen Sie das entsprechende Benutzerhandbuch).

10 Einstellen der Lautstärke

Drehen Sie den Regler **POWER VOLUME**.

11 Fehlerbehebung



Warnung

- Öffnen Sie auf keinen Fall das Gehäuse des Geräts.

Bei eigenhändigen Reparaturversuchen verfällt die Garantie. Wenn Sie bei der Verwendung dieses Produkts Probleme feststellen, prüfen Sie bitte die folgenden Punkte, bevor Sie Serviceleistungen anfordern. Besteht das Problem auch weiterhin, besuchen Sie die Philips Website unter www.philips.com/support. Wenn Sie Philips kontaktieren, stellen Sie sicher, dass sich das Produkt in der Nähe befindet und die Modell- und Seriennummer verfügbar ist.

Keine Stromversorgung

- Stellen Sie sicher, dass das AC-Netzkabel ordnungsgemäß angeschlossen ist.
- Stellen Sie sicher, dass die Steckdose an das Stromnetz angeschlossen ist.

Kein Ton

- Einstellen der Lautstärke
- Wenn Sie in den MP3-Link-Modus geschaltet haben, vergewissern Sie sich, dass das externe Audiogerät nicht stummgeschaltet ist.

Keine Reaktion vom Gerät

- Vergewissern Sie sich, dass die Stromversorgung gewährleistet ist.
- Schalten Sie das Gerät aus und anschließend wieder ein.

Schlechter Radioempfang

- Aufgrund der Störungen durch andere elektrische Geräte oder bauliche Hindernisse wird das Signal schwach. Platzieren Sie das Gerät an einem störungsfreien Ort.
- Vergewissern Sie sich, dass die Antenne vollständig ausgefahren ist. Richten Sie die Antenne aus.

Einstellung für Uhrzeit gelöscht

- Entweder wurde das Netzkabel aus der Steckdose gezogen, oder die Stromversorgung wurde unterbrochen.
- Stellen Sie die Uhrzeit erneut ein.

12 Produktinformationen



Hinweis

- Die Produktinformationen können ohne vorherige Ankündigung geändert werden.

Verstärker

Frequenzgang	60 Hz – 16 kHz, ± 3 dB
Signal/Rausch-Verhältnis	> 65 dBA
Aux-Eingang	0,5 V RMS 20 Kiloohm

Tuner

Empfangsbereich	UKW: 87,50 bis 108,00 MHz; DAB: 174,928 bis 239,200 MHz
Abstimmungsbereich	50 kHz
DAB-Empfindlichkeit (EN50248)	< -95 dBm
Klirrfaktor	< 2 %
Signal/Rausch-Verhältnis	> 50 dBA
Anzahl der voreingestellten Radiosender	30 (UKW), 30 (DAB)

Lautsprecher

Lautsprecherimpedanz	4 Ohm
Lautsprechertreiber	2 x 7,6 cm (3") Full Range
Empfindlichkeit	> 82 dB/m/W

Allgemeine Informationen

AC-Nennleistung	220 bis 240 V~, 50 Hz
Betriebs-Stromverbrauch	10 W
Abmessungen (Hauptgerät)	325 x 175 x 167 mm
Gewicht (Hauptgerät):	3,5 kg

13 Hinweis

Änderungen oder Modifizierungen des Geräts, die nicht ausdrücklich von Philips Consumer Lifestyle genehmigt wurden, können zum Erlöschen der Betriebserlaubnis führen.

Prüfzeichen

Dieses Produkt entspricht den Richtlinien der Europäischen Union zu Funkstörungen.



Gerät der GERÄTEKLASSE II mit doppelter Isolierung und ohne Schutzleiter.



Umweltschutz

Ihr Gerät wurde unter Verwendung hochwertiger Materialien und Komponenten entwickelt und hergestellt, die recycelt und wiederverwendet werden können.



Befindet sich dieses Symbol (durchgestrichene Abfalltonne auf Rädern) auf dem Gerät, bedeutet dies, dass für dieses Gerät die Europäische Richtlinie 2002/96/EG gilt. Informieren Sie sich über die örtlichen Bestimmungen zur getrennten Sammlung elektrischer und elektronischer Geräte.



Richten Sie sich nach den örtlichen Bestimmungen und entsorgen Sie Altgeräte nicht über Ihren Hausmüll.

Durch die korrekte Entsorgung Ihrer Altgeräte werden Umwelt und Menschen vor möglichen negativen Folgen geschützt.

Umweltinformationen

Auf überflüssige Verpackung wurde verzichtet. Die Verpackung kann leicht in drei Materialtypen getrennt werden: Pappe (Karton), Styropor (Polsterung) und Polyethylen (Beutel, Schaumstoff-Schutzfolie). Ihr Gerät besteht aus Werkstoffen, die wiederverwendet werden können, wenn das Gerät von einem spezialisierten Fachbetrieb demontiert wird. Bitte beachten Sie die örtlichen Vorschriften zur Entsorgung von Verpackungsmaterial, verbrauchten Batterien und Altgeräten.

Copyright

2012 © Koninklijke Philips Electronics N.V.

Technische Daten können ohne vorherige Ankündigung geändert werden. Die Marken sind Eigentum von Koninklijke Philips Electronics N.V. bzw. ihren jeweiligen Inhabern. Philips behält sich das Recht vor, Produkte jederzeit ohne die Verpflichtung zu ändern, frühere Lieferungen entsprechend nachzubessern.



All registered and unregistered trademarks are property of their respective owners.

© 2012 Koninklijke Philips Electronics N.V.

All rights reserved.

OR7200_10_UM_V1.0

