

■ Home Theatre ■ System

Bedienungsanleitung _____ **DE**

Gebruiksaanwijzing _____ **NL**

Bruksanvisning _____ **SE**

HT-SF1300

HT-SS1300

VORSICHT

Um Feuergefahr und die Gefahr eines elektrischen Schlags zu verringern, setzen Sie das Gerät weder Regen noch sonstiger Feuchtigkeit aus.

Um Feuergefahr zu verringern, decken Sie die Lüftungsöffnungen des Geräts nicht mit Zeitungen, Tischdecken, Vorhängen usw. ab. Stellen Sie auch keine Gegenstände mit offenen Flammen, wie z. B. brennende Kerzen, auf das Gerät.

Um Feuergefahr und die Gefahr eines elektrischen Schlags zu verringern, schützen Sie das Gerät vor Tropf- oder Spritzwasser und stellen Sie keine Gefäße mit Flüssigkeiten darin, wie z. B. Vasen, auf das Gerät.

Schützen Sie Akkus und Batterien bzw. Geräte mit eingelegten Akkus und Batterien vor übermäßiger Hitze, wie z. B. direktem Sonnenlicht, Feuer o. Ä.

Stellen Sie das Gerät nicht in einem geschlossenen Bücherregal, einem Einbauschränk u. ä. auf, wo eine ausreichende Belüftung nicht gegeben ist.

Schließen Sie das Gerät an eine leicht zugängliche Netzsteckdose an, da das Gerät mit dem Netzstecker vom Netzstrom getrennt wird. Sollten an dem Gerät irgendwelche Störungen auftreten, ziehen Sie sofort den Netzstecker aus der Netzsteckdose.

Für Kunden in Europa



Entsorgung von gebrauchten elektrischen und elektronischen Geräten (anzuwenden in den Ländern der Europäischen Union und anderen europäischen Ländern mit einem separaten Sammelsystem für diese Geräte)

Das Symbol auf dem Produkt oder seiner Verpackung weist darauf hin, dass dieses Produkt nicht als normaler Haushaltsabfall zu behandeln ist, sondern an einer Annahmestelle für das Recycling von elektrischen und elektronischen Geräten abgegeben werden muss. Durch Ihren Beitrag zum korrekten Entsorgen dieses Produkts schützen Sie die Umwelt und die Gesundheit Ihrer Mitmenschen. Umwelt und Gesundheit werden durch falsches Entsorgen gefährdet. Materialrecycling hilft, den Verbrauch von Rohstoffen zu verringern. Weitere Informationen über das Recycling dieses Produkts erhalten Sie von Ihrer Gemeinde, den kommunalen Entsorgungsbetrieben oder dem Geschäft, in dem Sie das Produkt gekauft haben.



Entsorgung von gebrauchten Batterien und Akkus (anzuwenden in den Ländern der Europäischen Union und anderen europäischen Ländern mit einem separaten Sammelsystem für diese Produkte)

Das Symbol auf der Batterie/dem Akku oder der Verpackung weist darauf hin, dass diese nicht als normaler Haushaltsabfall zu behandeln sind.

Durch Ihren Beitrag zum korrekten Entsorgen dieser Batterien/Akkus schützen Sie die Umwelt und die Gesundheit Ihrer Mitmenschen. Umwelt und Gesundheit werden durch falsches Entsorgen gefährdet. Materialrecycling hilft, den Verbrauch von Rohstoffen zu verringern.

Bei Produkten, die auf Grund ihrer Sicherheit, der Funktionalität oder als Sicherung vor Datenverlust eine ständige Verbindung zur eingebauten Batterie benötigen, sollte die Batterie nur durch qualifiziertes Servicepersonal ausgetauscht werden.

Um sicherzustellen, dass die Batterie korrekt entsorgt wird, geben Sie das Produkt zwecks Entsorgung an einer Annahmestelle für das Recycling von elektrischen und elektronischen Geräten ab.

Für alle anderen Batterien entnehmen Sie die Batterie bitte entsprechend dem Kapitel über die sichere Entfernung der Batterie. Geben Sie die Batterie an einer Annahmestelle für das Recycling von Batterien/Akkus ab.

Weitere Informationen über das Recycling dieses Produkts oder der Batterie erhalten Sie von Ihrer Gemeinde, den kommunalen Entsorgungsbetrieben oder dem Geschäft, in dem Sie das Produkt gekauft haben.

Hinweis für Kunden in Ländern, in denen EU-Richtlinien gelten

Der Hersteller dieses Produkts ist Sony Corporation, 1-7-1 Konan Minato-ku Tokyo, 108-0075, Japan. Autorisierter Vertreter für EMV und Produktsicherheit ist die Sony Deutschland GmbH, Hedelfinger Strasse 61, 70327 Stuttgart, Deutschland. Für Fragen im Zusammenhang mit Kundendienst oder Garantie wenden Sie sich bitte an die in den separaten Kundendienst- oder Garantieunterlagen genannten Adressen.

Info zur vorliegenden Anleitung

- Die Anweisungen in dieser Anleitung beziehen sich auf das Modell HT-SF1300 und HT-SS1300. In dieser Anleitung wird das Modell des Gebietscodes CEL für Abbildungszwecke verwendet, wenn nicht anders angegeben. Bedienungsunterschiede sind im Text eindeutig vermerkt, beispielsweise durch „Nur Modelle mit dem Gebietscode CEL“.

Das HT-SF1300 umfasst:

- Receiver STR-KS1300
- Lautsprechersystem^{a)}
 - Frontlautsprecher SS-MSP23F
 - Centerlautsprecher SS-CNP23
 - Surroundlautsprecher SS-SRP23F
 - Subwoofer SS-WP23

Das HT-SS1300 umfasst:

- Receiver STR-KS1300
- Lautsprechersystem^{a)}
 - Frontlautsprecher SS-MSP23S
 - Centerlautsprecher SS-CNP23
 - Surroundlautsprecher SS-SRP23S
 - Subwoofer SS-WP23

^{a)} Verwenden Sie ausschließlich die mitgelieferten Lautsprecher.

- Die Anweisungen in dieser Anleitung beschreiben die Bedienelemente an der mitgelieferten Fernbedienung. Sie können auch die Bedienelemente am Receiver verwenden, wenn sie gleiche oder ähnliche Bezeichnungen wie diejenigen an der Fernbedienung aufweisen.

Info zu den Gebietscodes

Der Gebietscode des von Ihnen gekauften Receivers befindet sich unten an der Rückseite (siehe Abbildung unten).

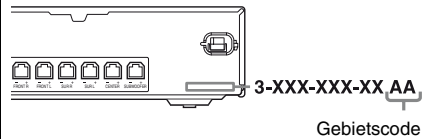

Vom Gebietscode abhängige Bedienungsunterschiede sind im Text eindeutig vermerkt, beispielsweise durch „Nur Modelle mit dem Gebietscode AA“.

Dieser Receiver ist mit Dolby* Digital und Pro Logic Surround sowie mit dem DTS** Digital Surround System ausgestattet.

* Hergestellt unter Lizenz von Dolby Laboratories. Dolby, Pro Logic und das Doppel-D-Symbol sind Warenzeichen von Dolby Laboratories.

** Hergestellt in Lizenz unter folgenden US Patenten: 5.451.942; 5.956.674; 5.974.380; 5.978.762; 6.487.535 sowie weiteren Patenten, die in den USA und weltweit beantragt oder bereits anerkannt wurden. DTS und DTS Digital Surround sind eingetragene Markenzeichen, die DTS-Logos und das DTS-Symbol sind Markenzeichen der DTS, Inc. © 1996-2007 DTS, Inc. Alle Rechte vorbehalten.

Dieser Receiver arbeitet mit der HDMI™ Technologie (High-Definition Multimedia Interface).

HDMI, das HDMI-Logo und High-Definition Multimedia Interface sind Markenzeichen oder eingetragene Markenzeichen von HDMI Licensing LLC.

„x.v.Colour“ und das „x.v.Colour“-Logo sind Markenzeichen der Sony Corporation.

„BRAVIA“ und BRAVIA sind Markenzeichen der Sony Corporation.

Inhaltsverzeichnis

Vorbereitungen

Lage und Funktion der Teile und Bedienelemente	5
1: Installieren der Lautsprecher	13
2: Anschließen von Lautsprechern	16
3: Anschließen von Audio-/ Videokomponenten.....	18
4: Anschließen der Antennen	23
5: Vorbereiten des Receivers und der Fernbedienung	24
6: Automatische Kalibrierung (AUTO CALIBRATION).....	25
7: Einstellen der Pegel und der Balance der Lautsprecher (TEST TONE)	30

Wiedergabe

Auswählen einer Komponente.....	32
Ton- und Bildwiedergabe	33

Funktionen des Verstärkers

Arbeiten mit den Menüs	35
Einstellen des Pegels (Menü LEVEL).....	39
Einstellen des Klangs (Menü TONE).....	40
Einstellungen für den Raumklang (Menü SUR)	40
Tunereinstellungen (Menü TUNER)	41
Tonsignaleinstellungen (Menü AUDIO)	41
Videosignaleinstellungen (Menü VIDEO).....	42
Systemeinstellungen (Menü SYSTEM)	43

Wiedergeben von Raumklang

Wiedergeben von Dolby Digital- und DTS-Raumklang (AUTO FORMAT DIRECT).....	45
Auswählen eines vorprogrammierten Klangfeldes	47
Wiedergabe nur über die Frontlautsprecher und den subwoofer (2CH STEREO)	49
Zurücksetzen von Klangfeldern auf die werkseitigen Einstellungen.....	49

Funktionen des Tuners

UKW/AM-Radioempfang.....	50
Speichern von Radiosendern.....	51
Das Radiodaten­system (RDS)	53

Steuerung für HDMI

Verwenden der Funktion Steuerung für HDMI für „BRAVIA“ Sync.....	54
Vorbereitungen für die Funktion Steuerung für HDMI	57
Wiedergeben einer DVD (Sofortwiedergabe)	58
Wiedergeben des Tons vom Fernsehgerät über die an den Receiver angeschlossenen Lautsprecher (Systemaudiosteuerung).....	59
Ausschalten des Receivers zusammen mit dem Fernsehgerät (Systemausschaltung)	60

Sonstige Funktionen

Wechseln zwischen digitalem und analogem Ton (IN MODE)	61
Der DIGITAL MEDIA PORT (DMPORT)	62
Der Ausschalttimer	64

Verwenden der Fernbedienung

Ändern der Tastenbelegung	64
---------------------------------	----

Weitere Informationen

Glossar	65
Sicherheitsmaßnahmen	67
Störungsbehebung.....	68
Technische Daten	73
Index	76

Lage und Funktion der Teile und Bedienelemente

Receiver

Vorderseite

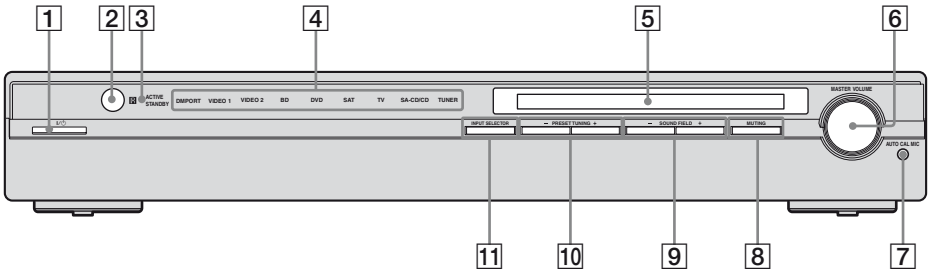

Bezeichnung	Funktion
1 I/O (ein/Bereitschaft)	Mit dieser Taste schalten Sie den Receiver ein bzw. aus (Seite 24, 33, 34).
2 Fernbedienungs-sensor	Empfängt die Signale von der Fernbedienung.
3 ACTIVE STANDBY Anzeige	Leuchtet gelb, wenn CONTROL FOR HDMI aktiviert ist und sich der Receiver im Bereitschaftsmodus befindet.
4 Eingangsanzeigen	Die Anzeige für die ausgewählte Eingangsanzeigen leuchtet (Seite 32).
5 Display	Hier wird der aktuelle Status der ausgewählten Komponente oder eine Liste der auswählbaren Optionen angezeigt (Seite 6).
6 MASTER VOLUME	Durch Drehen dieses Reglers stellen Sie den Lautstärkepegel aller Lautsprecher gleichzeitig ein (Seite 31, 32, 33, 34).

Bezeichnung	Funktion
7 Buchse AUTO CAL MIC	Dient zum Anschließen des mitgelieferten Optimierungsmikrofons für die automatische Kalibrierung (Seite 26).
8 MUTING	Mit dieser Taste können Sie den Ton vorübergehend ausschalten. Drücken Sie MUTING nochmals, wenn Sie den Ton wieder hören wollen (Seite 32).
9 SOUND FIELD +/-	Mit dieser Taste wählen Sie ein Klangfeld aus (Seite 45, 47, 49).
10 PRESET TUNING +/-	Mit dieser Taste wählen Sie einen gespeicherten Radiosender aus (Seite 52).
11 INPUT SELECTOR	Mit diesen Taste können Sie die wiederzugebende Eingangssignalquelle auswählen (Seite 32, 33, 34, 50, 51, 52, 68).

Die Anzeigen im Display

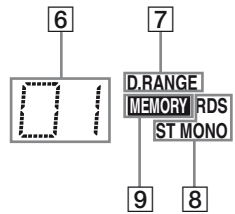
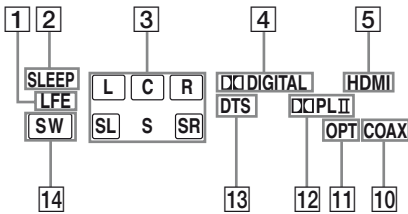

Bezeichnung	Funktion
-------------	----------

1 LFE	Leuchtet, wenn die wiedergegebene Disc einen LFE (Low Frequency Effect)-Kanal enthält und tatsächlich ein LFE-Signal wiedergegeben wird.
2 SLEEP	Leuchtet, wenn der Ausschalttimer aktiviert ist (Seite 64).
3 Anzeigen für den Wiedergabekanal	Die Buchstaben (L, C, R usw.) geben die Kanäle an, die gerade wiedergegeben werden. Die Kästchen um die verschiedenen Buchstaben variieren und geben an, wie der Receiver den Ton der Signalquelle heruntermischet. L Linker Frontkanal R Rechter Frontkanal C Centerkanal (mono) SL Linker Surroundkanal SR Rechter Surroundkanal S Surround (mono oder durch Pro Logic-Verarbeitung erzielte Raumklangkomponenten) Beispiel: Aufnahmeformat (Front/Surround): 3/2.1 Klangfeld: A.F.D. AUTO <div style="text-align: center;"> L C R SW SL SR </div>

Bezeichnung	Funktion
-------------	----------

4 DIGITAL	Leuchtet, wenn der Receiver Dolby Digital-Signale decodiert. Hinweis Bei der Wiedergabe einer Dolby Digital-Disc müssen digitale Anschlüsse verwendet werden und IN MODE muss auf „AUTO“ gesetzt sein.
5 HDMI	Leuchtet, wenn eine Wiedergabekomponente über HDMI-Buchsen an diesen Receiver angeschlossen ist (Seite 19).
6 Anzeigen für gespeicherte Sender	Leuchten, wenn Sie am Receiver gespeicherte Radiosender einstellen. Einzelheiten zum Speichern von Radiosendern finden Sie auf Seite 52.
7 D.RANGE	Leuchtet, wenn die Dynamikbereichskompierung aktiviert ist (Seite 36).
8 Tuneranzeigen	Leuchten, wenn Sie am Receiver Radiosender einstellen (Seite 50) usw.
9 MEMORY	Leuchtet, wenn eine Speicherfunktion wie das Speichern von Radiosendern (Seite 52) aktiviert ist.
10 COAX	Leuchtet, wenn Sie den DVD-Eingang auswählen und ein Digitalsignal über die Buchse COAX IN eingespeist wird.

Bezeichnung	Funktion
11 OPT	Leuchtet, wenn IN MODE auf „AUTO“ eingestellt ist und das Eingangssignal ein Digitalsignal ist, das über die Buchse OPT IN eingespeist wird.
12 $\square\square$ PL/ $\square\square$ PLII	„ $\square\square$ PL“ leuchtet, wenn der Receiver 2-Kanal-Signale mit Pro Logic verarbeitet, um die Center- und Surroundkanalsignale auszugeben. „ $\square\square$ PLII“ leuchtet, wenn der Pro Logic II Movie-/Music-Decoder aktiviert ist.
13 DTS	Leuchtet, wenn der Receiver DTS-Signale decodiert. Hinweis Bei der Wiedergabe einer DTS-Disc müssen digitale Anschlüsse verwendet werden und IN MODE muss auf „AUTO“ gesetzt sein.
14 SW	Leuchtet, wenn über die Buchse SUBWOOFER ein Audiosignal ausgegeben wird.

Rückseite

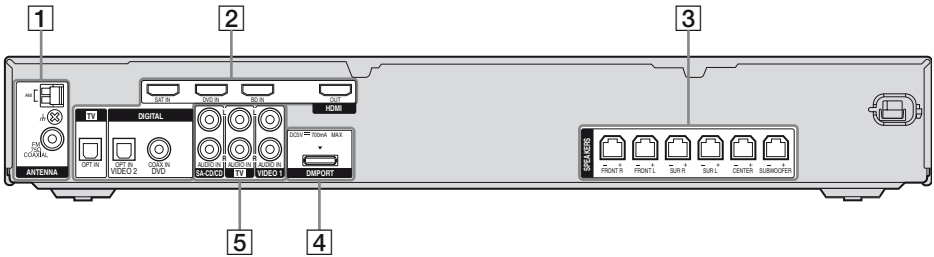

1 Feld ANTENNA



Buchsen FM ANTENNA

Dient zum Anschließen der mit dem Receiver gelieferten UKW-Wurfantenne (Seite 23).



Anschließen AM ANTENNA

Dient zum Anschließen der mit dem Receiver gelieferten AM-Ringantenne (Seite 23).

2 Feld DIGITAL INPUT/OUTPUT



Buchse OPT IN

Dienen zum Anschließen eines DVD-Players usw. Die Buchse COAX IN bietet bei hoher Lautstärke eine höhere Tonqualität (Seite 21).



Buchse COAX IN



Buchse HDMI IN/OUT

Dient zum Anschließen eines DVD-Players, Blu-Ray-Disc-Players usw. Das Bild wird an ein Fernsehgerät oder einen Projektor ausgegeben, während der Ton über ein Fernsehgerät und/oder die Lautsprecher am Receiver ausgegeben werden kann (Seite 19).

3 Feld SPEAKERS



Dient zum Anschließen von Lautsprecher und den subwoofer (Seite 16).

4 Feld DMPORT



Buchsen DMPORT

Dient zum Anschließen eines DIGITAL MEDIA PORT-Adapters (Seite 62).

5 Feld AUDIO INPUT



Weiß (L-links)

Buchsen AUDIO IN

Dienen zum Anschließen eines Super Audio CD-/CD-Players usw. (Seite 18, 21).



Rot (R-rechts)

Fernbedienung

Mit der mitgelieferten Fernbedienung RM-AAU023 können Sie den Receiver bedienen und die Audio-/Videokomponenten von Sony steuern, für die die Fernbedienung programmiert ist. Näheres dazu finden Sie unter „Ändern der Tastenbelegung“ (Seite 64).



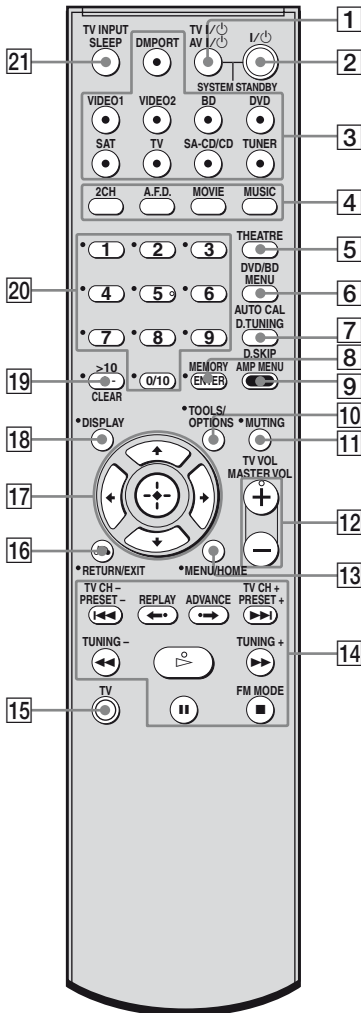

RM-AAU023













Bezeichnung	Funktion
1 TV I/⏻ (ein/Bereitschaft)	Drücken Sie TV I/⏻ und TV (15) gleichzeitig, um das Fernsehgerät ein- bzw. auszuschalten.
AV I/⏻ (ein/Bereitschaft)	Mit dieser Taste schalten Sie die Audio-/ Videokomponenten von Sony ein bzw. aus, für die die Fernbedienung programmiert ist (Seite 64). Wenn Sie gleichzeitig I/⏻ (2) drücken, schalten sich der Receiver und die anderen Komponenten von Sony aus (SYSTEM STANDBY). Hinweis Die Funktion der Taste AV I/⏻ ändert sich automatisch mit jedem Tastendruck auf eine der Eingangstasten (3).
2 I/⏻ (ein/Bereitschaft)	Mit dieser Taste schalten Sie den Receiver ein bzw. aus. Um alle Komponenten von Sony auszuschalten, drücken Sie gleichzeitig I/⏻ und AV I/⏻ (1) (SYSTEM STANDBY).
3 Eingangstasten	Mit den Eingangstasten wählen Sie die Komponente aus, die verwendet werden soll. Wenn Sie eine der Eingangstasten drücken, schaltet sich der Receiver ein. Werkseitig sind die Tasten so programmiert, dass damit Komponenten von Sony gesteuert werden können. Die Tastenbelegung können Sie wie unter „Ändern der Tastenbelegung“ auf Seite 64 erläutert ändern.
4 2CH A.F.D. MOVIE MUSIC	Mit diesen Tasten wählen Sie das gewünschte Klangfeld aus.

Bezeichnung	Funktion
5 THEATRE	Drücken Sie diese Taste, wenn das Bild automatisch optimal auf Spielfilme eingestellt und der Ton über die Lautsprecher am Receiver ausgegeben werden soll. Hinweis Diese Taste funktioniert nur, wenn Ihr Fernsehgerät mit dem Theatermodus kompatibel ist. Einzelheiten dazu finden Sie in der mit dem Fernsehgerät gelieferten Bedienungsanleitung.
6 DVD/BD MENU	Mit dieser Taste können Sie das Menü einer DVD oder Blu-Ray-Disc auf dem Fernsehschirm anzeigen. Danach können Sie mit ▲ , ▼ , ◀ , ▶ und ⊕ (17) Menüfunktionen ausführen.
AUTO CAL	Mit dieser Taste können Sie die automatische Kalibrierung aktivieren.
7 D.TUNING	Mit dieser Taste wechseln Sie in den Modus zum direkten Einstellen von Sendern.
D.SKIP	Mit dieser Taste können Sie Discs in einem Disc-Wechsler überspringen.
8 ENTER	Nach dem Auswählen eines Kanals, einer Disc oder eines Titels mit den Zahlentasten des Fernsehgeräts, Videorecorders oder Satellitunters drücken Sie diese Taste, um die Auswahl zu bestätigen.
MEMORY	Mit dieser Taste können Sie Sender speichern.
9 AMP MENU	Mit dieser Taste rufen Sie das Menü des Receivers auf. Danach können Sie mit ▲ , ▼ , ◀ , ▶ und ⊕ (17) Menüfunktionen ausführen.

Bezeichnung	Funktion
10 TOOLS/ OPTIONS	Mit dieser Taste können Sie Optionen am DVD-Player oder Blu-Ray-Disc-Player aufrufen und auswählen. Drücken Sie TOOLS/ OPTIONS und TV (15) gleichzeitig, um Optionen aufzurufen, die für Fernsehgeräte von Sony gelten.
11 MUTING	Mit dieser Taste können Sie den Ton vorübergehend ausschalten. Drücken Sie MUTING nochmals, wenn Sie den Ton wieder hören wollen. Drücken Sie MUTING und TV (15) gleichzeitig, um die Stummschaltfunktion des Fernsehgeräts zu aktivieren.
12 TV VOL +^a/-	Drücken Sie gleichzeitig TV VOL +/- und TV (15) , um die Lautstärke am Fernsehgerät einzustellen.
MASTER VOL +^a/-	Mit dieser Taste stellen Sie den Lautstärkepegel aller Lautsprecher gleichzeitig ein.
13 MENU/HOME	Mit dieser Taste rufen Sie das Menü eines Videorecorders, DVD-Players, Satellitunters oder Blu-Ray-Disc-Players auf dem Fernsehschirm auf. Wenn Sie MENU/HOME und TV (15) gleichzeitig drücken, wird das Menü des Fernsehgeräts angezeigt. Danach können Sie mit ▲ , ▼ , ◀ , ▶ und ⊕ (17) Menüfunktionen ausführen.
14 ◀◀/▶▶^b	Mit diesen Tasten können Sie bei einem CD-Player, DVD-Player oder Blu-Ray-Disc-Player einen Titel überspringen.
REPLAY ◀-/ ADVANCE ▶-	Mit dieser Taste können Sie bei einem Videorecorder, DVD-Player oder Blu-Ray-Disc-Player die vorherige Szene erneut wiedergeben oder in der aktuellen Szene vorwärts spulen.

Bezeichnung	Funktion
 b)	Mit diesen Tasten – suchen Sie bei einem DVD-Player in den Titeln vorwärts oder rückwärts. – starten Sie bei einem Videorecorder, CD-Player oder Blu-Ray-Disc-Player das Vor- oder Zurückspulen.
 a)b)	Mit dieser Taste können Sie bei einem Videorecorder, CD-Player, DVD-Player oder Blu-Ray-Disc-Player die Wiedergabe starten.
 b)	Mit dieser Taste können Sie bei einem Videorecorder, CD-Player, DVD-Player oder Blu-Ray-Disc-Player in den Wiedergabe- oder Aufnahmepausemodus schalten. (Bei Komponenten im Aufnahmebereitschaftsmodus können Sie damit auch die Aufnahme starten.)
 b)	Mit dieser Taste können Sie bei einem Videorecorder, CD-Player, DVD-Player oder Blu-Ray-Disc-Player die Wiedergabe stoppen.
TV CH +/-	Drücken Sie TV CH +/- und TV (15) gleichzeitig, um gespeicherte Fernsehsender einzustellen.
PRESET +/-	Mit diesen Tasten – speichern Sie Sender. – speichern Sie bei einem Videorecorder oder Satellitentuner Kanäle.
TUNING +/-	Mit diesen Tasten können Sie Sender suchen.
FM MODE	Mit dieser Taste schalten Sie beim UKW-Empfang zwischen mono und stereo um.
15 TV	Drücken Sie gleichzeitig TV und die Taste mit orangefarbener Beschriftung, um die Fernsehfunktionen zu aktivieren.

Bezeichnung	Funktion
16 RETURN/EXIT 	Mit dieser Taste – schalten Sie zurück zum vorhergehenden Menü. – können Sie ein Menü oder eine Bildschirmmeldung eines Videorecorders, DVD-Players, Satellitentuners oder Blu-Ray-Disc-Players, das/ die am Fernsehschirm angezeigt wird, ausblenden. Drücken Sie RETURN/EXIT  und TV (15) gleichzeitig, um das vorherige Menü aufzurufen oder das Fernsehmenü auszublenden, wenn das Menü auf dem Fernsehschirm angezeigt wird.
17  , 	Drücken Sie AMP MENU (9), DVD/BD MENU (6) oder MENU/HOME (13) und wählen Sie dann mit der  ,  ,  oder  Einstellungen aus. Bei DVD/BD MENU oder MENU/HOME bestätigen Sie mit  die Auswahl. Mit  bestätigen Sie auch die Auswahl des Receivers, Videorecorders, Satellitentuners, CD-Players, DVD-Players oder Blu-Ray-Disc-Players.
18 DISPLAY	Mit dieser Taste wählen Sie die Informationen aus, die bei einem Videorecorder, Satellitentuner, CD-Player, DVD-Player oder Blu-Ray-Disc-Player auf dem Fernsehschirm angezeigt werden sollen. Drücken Sie DISPLAY und TV (15) gleichzeitig, um Fernsehinformationen auf dem Fernsehschirm anzuzeigen.

Bezeichnung	Funktion
19 -/--	Mit dieser Taste wählen Sie den Kanaleingabemodus für den Videorecorder, nämlich eine oder zwei Ziffern. Drücken Sie -/-- und TV (15) gleichzeitig, um den Kanaleingabemodus des Fernsehgeräts (ein- oder zweistellig) auszuwählen.
>10	Drücken Sie diese Taste, um am CD-Player Titelnummern über 10 auszuwählen.
CLEAR	Mit dieser Taste machen Sie die Eingabe rückgängig, wenn Sie die falsche Zahlentaste gedrückt haben.
20 Zahlentasten (Nummer 5^a)	Mit diesen Tasten <ul style="list-style-type: none"> – speichern Sie Sender bzw. stellen Sie gespeicherte Sender ein. – wählen Sie bei einem CD-Player, DVD-Player oder Blu-Ray-Disc-Player Titelnummern aus. Mit 0/10 wählen Sie die Titelnummer 10 aus. – wählen Sie bei einem Videorecorder oder Satellitentuner Kanalnummern aus. Zum Auswählen von Fernsehkanälen drücken Sie die Zahlentasten und gleichzeitig TV (15) .
21 TV INPUT	Drücken Sie gleichzeitig TV INPUT und TV (15) , um das Eingangssignal (Fernseingang oder Videoeingang) auszuwählen.
SLEEP	Mit dieser Taste können Sie den Ausschaltimer aktivieren und einstellen, nach wie viel Stunden bzw. Minuten sich der Receiver automatisch ausschaltet.

- a) Die Zahlentaste 5, die Taste **TV VOL +/MASTER VOL +** und die Taste **▷** sind mit einem fühlbaren Punkt gekennzeichnet. Verwenden Sie die fühlbaren Punkte als Anhaltspunkt beim Bedienen des Receivers.
- b) Diese Taste dient auch zum Steuern des **DIGITAL MEDIA PORT-Adapters**. Einzelheiten zur Funktion der Taste finden Sie in der Bedienungsanleitung zum **DIGITAL MEDIA PORT-Adapter**.

Hinweise

- Je nach Modell stehen möglicherweise nicht alle der in diesem Abschnitt erläuterten Funktionen zur Verfügung.
- Die Erläuterungen oben dienen nur als Beispiel. Deshalb sind die oben beschriebenen Vorgänge je nach Komponente unter Umständen nicht möglich oder verlaufen anders als angegeben.

1: Installieren der Lautsprecher

An diesen Receiver können Sie ein 5.1-Kanal-Lautsprechersystem anschließen. Um einen hervorragenden Mehrkanal-Raumklang wie im Kino produzieren zu können, sind alle Lautsprecher (zwei Frontlautsprecher, ein Centerlautsprecher und zwei Surroundlautsprecher) sowie ein Subwoofer (5.1 Kanäle) erforderlich.

Nur HT-SF1300

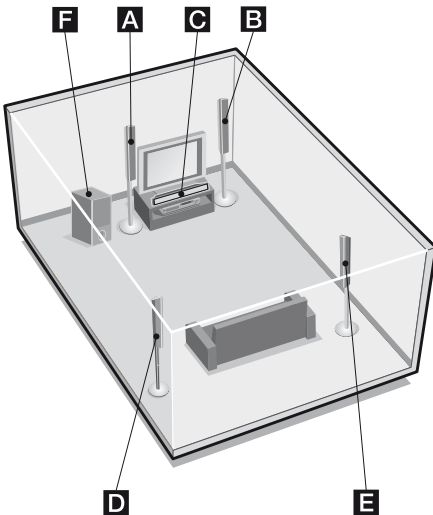

- A** Frontlautsprecher (links)
- B** Frontlautsprecher (rechts)
- C** Centerlautsprecher
- D** Surroundlautsprecher (links)
- E** Surroundlautsprecher (rechts)
- F** Subwoofer

Nur HT-SS1300

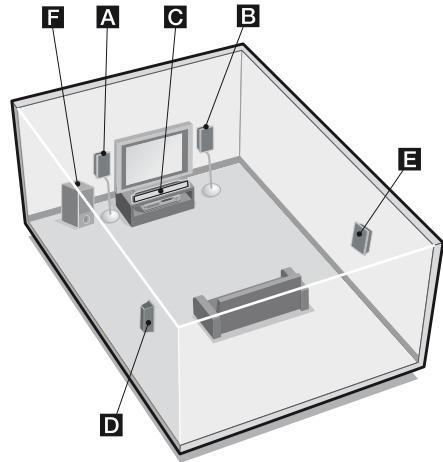

- A** Frontlautsprecher (links)
- B** Frontlautsprecher (rechts)
- C** Centerlautsprecher
- D** Surroundlautsprecher (links)
- E** Surroundlautsprecher (rechts)
- F** Subwoofer

Tip

Da der Subwoofer keine stark gerichteten Signale ausgibt, können Sie ihn an einer beliebigen Stelle aufstellen.

Aufstellen der Lautsprecher auf einer ebenen Fläche

Um zu verhindern, dass die Lautsprecher vibrieren oder verrutschen, bringen Sie vor dem Aufstellen der Lautsprecher und des Subwoofers unbedingt die mitgelieferten Fußpolster an, wie in der Abbildung unten gezeigt.

Beispiel Frontlautsprecher des HT-SS1300

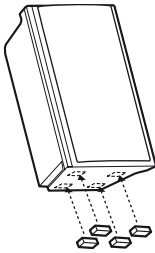

Nur HT-SF1300

Sie brauchen die mitgelieferten Fußpolster nur am Centerlautsprecher und am Subwoofer anzubringen.

Nur HT-SS1300

Bringen Sie die mitgelieferten Fußpolster an allen Lautsprechern und am Subwoofer an.

Montieren der Lautsprecher an einem Lautsprecherständer

Nur HT-SS1300

Wenn Sie den gesondert erhältlichen Lautsprecherständer WS-FV11 oder WS-FV10D verwenden (nur in bestimmten Ländern erhältlich), lassen sich die Lautsprecher flexibler positionieren. Einzelheiten dazu schlagen Sie bitte in der Bedienungsanleitung zum Lautsprecherständer nach.

Nur HT-SF1300

Wenn Sie den mitgelieferten Lautsprecherständer verwenden, lassen sich die Lautsprecher flexibler positionieren. Einzelheiten finden Sie in der Installationsanleitung zum mitgelieferten Lautsprecherständer.

Montieren der Lautsprecher an der Wand

Sie können die Lautsprecher an der Wand montieren.

- 1 Halten Sie Schrauben (nicht mitgeliefert) bereit, die in die Bohrungen an der Rückseite der einzelnen Lautsprecher passen. Nähere Informationen entnehmen Sie bitte den Abbildungen unten.**

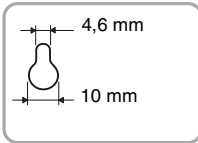
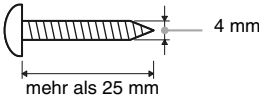

Bohrung an der Rückseite des Lautsprechers

- 2 Drehen Sie die Schrauben in die Wand. Die Schrauben müssen 5 bis 7 mm aus der Wand ragen.**

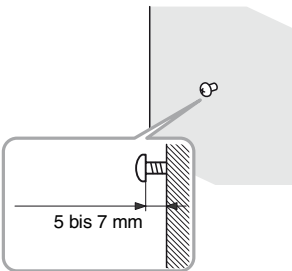

- 3 Hängen Sie die Lautsprecher an die Schrauben.**

Beispiel für das Montieren der Lautsprecher an der Wand.

Bohrung an der Rückseite des Lautsprechers

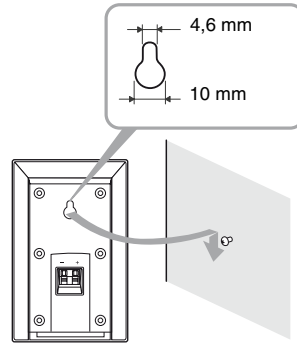

Hinweise

- Verwenden Sie Schrauben, die für das Material und die Beschaffenheit der Wand geeignet sind. Gipsbauplatten sind nicht sehr tragfähig. Befestigen Sie bei einer solchen Wand die Schrauben an einem Balken, um einen sicheren Halt an der Wand zu gewährleisten. Montieren Sie die Lautsprecher an einer ebenen, senkrechten Wand, die ausreichend tragfähig ist oder entsprechend verstärkt wurde.
- Das zu verwendende Material für die Wand sowie die Schrauben erhalten Sie im Fachhandel oder im Baumarkt.
- Sony übernimmt keine Haftung für Unfälle und Schäden, die durch eine nicht sachgemäße Montage, eine nicht ausreichend tragfähige Wand, eine nicht sachgemäße Befestigung der Schrauben, Naturkatastrophen usw. verursacht werden.
- Wenn Sie beim Modell HT-SF1300 die Lautsprecher an der Wand montieren, brauchen Sie den mitgelieferten Lautsprecherständer nicht zu installieren.

2: Anschließen von Lautsprechern

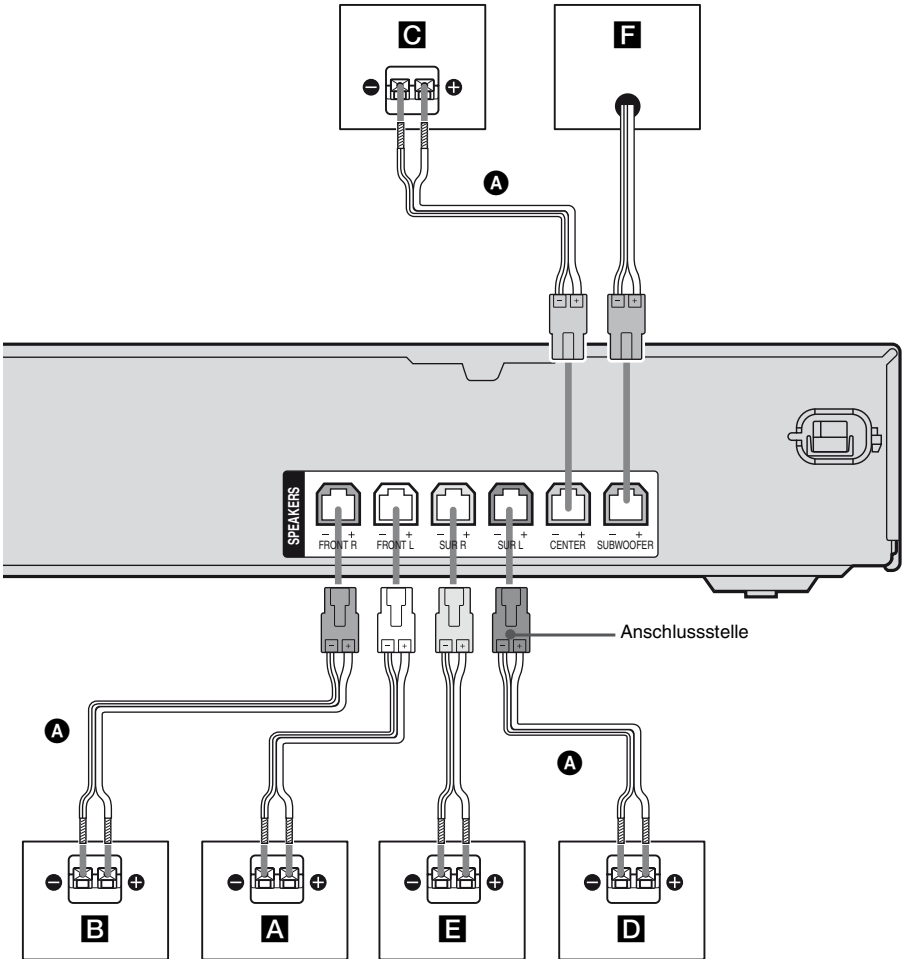

A Lautsprecherkabel (mitgeliefert)

- A** Frontlautsprecher (links)
- B** Frontlautsprecher (rechts)
- C** Centerlautsprecher
- D** Surroundlautsprecher (links)
- E** Surroundlautsprecher (rechts)
- F** Subwoofer

Hinweis zu den Lautsprecherkabeln

Die Anschlüsse der Lautsprecherkabel besitzen die gleiche Farbe wie die anzuschließende Lautsprecher-Buchse. Überprüfen Sie beim Anschließen eines Lautsprecherkabels, dass die Farbe der Anschlussstellen mit denen der Lautsprecher-Buchsen am Receiver übereinstimmt:

Anschlussstelle	Lautsprecher-Buchse
Rot	FRONT R
Weiß	FRONT L
Grau	SUR R
Blau	SUR L
Grün	CENTER
Violett	SUBWOOFER

So schließen Sie die Lautsprecher ordnungsgemäß an

Überprüfen Sie den Lautsprechertyp auf den Lautsprecheraufklebern* an der Rückseite oder Unterseite der Lautsprecher.

Zeichen auf Lautsprecheraufkleber	Lautsprechertyp
L	Linker Frontlautsprecher
R	Rechter Frontlautsprecher
SL	Linker Surroundlautsprecher
SR	Rechter Surroundlautsprecher

* Auf dem Lautsprecheraufkleber am Centerlautsprecher und am Subwoofer befindet sich kein Zeichen. Näheres zu den Lautsprechertypen finden Sie auf Seite 3.

3: Anschließen von Audio-/ Videokomponenten

So schließen Sie Komponenten an

In diesem Abschnitt wird beschrieben, wie Sie Komponenten an den Receiver anschließen. Schauen Sie zunächst in der Tabelle „Anzuschließende Komponente“ unten nach, auf welchen Seiten das Anschließen der einzelnen Audio-/Videokomponenten beschrieben ist.

Wenn Sie alle Komponenten angeschlossen haben, fahren Sie mit „4: Anschließen der Antennen (Seite 23) fort.

Anzuschließende Komponente

Anschließen von	Seite
Audiokomponenten • Super Audio CD-player/ CD-player	Seite 18
Komponenten mit HDMI-Buchse	Seite 19
Videokomponenten • Fernsehgerät • DVD-Player/DVD-Recorder • Videorecorder	Seite 21

Anschließen von Audiokomponenten

Die folgende Abbildung zeigt, wie Sie Audiokomponenten wie einen Super Audio CD- oder CD-Player anschließen können. Lösen Sie das unbedingt das Netzkabel, bevor Sie andere Kabel anschließen.

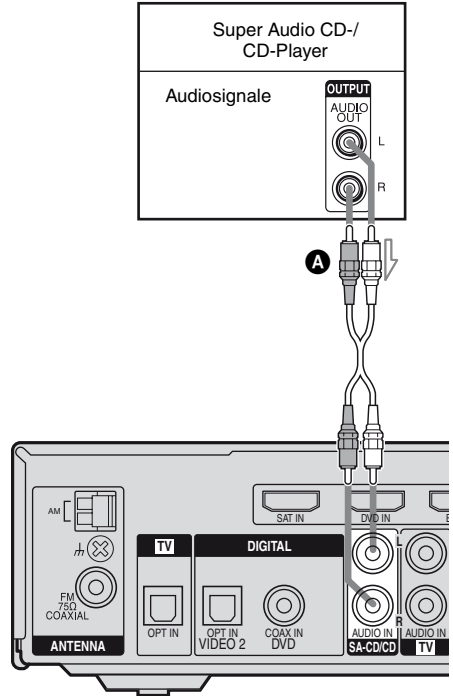

A Audiokabel (nicht mitgeliefert)

Anschließen von Komponenten mit HDMI-Buchsen

HDMI ist die Abkürzung für High-Definition Multimedia Interface. Bei dieser Schnittstelle werden Video- und Audiosignale digital übertragen.

Lösen Sie unbedingt das Netzkabel, bevor Sie andere Kabel anschließen.

Hinweis

Ändern Sie die werkseitige Einstellung der Eingangstaste DVD auf der Fernbedienung unbedingt so, dass damit der DVD-Player gesteuert werden kann. Näheres dazu finden Sie unter „Ändern der Tastenbelegung“ (Seite 64).

HDMI-Features

- Ein über HDMI übertragenes digitales Audiosignal kann über die Lautsprecher am Receiver wiedergegeben werden. Dieses Signal unterstützt Dolby Digital, DTS und lineares PCM.
- Dieser Receiver unterstützt die xvYCC-Übertragung.
- Dieser Receiver unterstützt die Funktion Steuerung für HDMI. Erläuterungen finden Sie unter „Steuerung für HDMI (Seite 54)“.

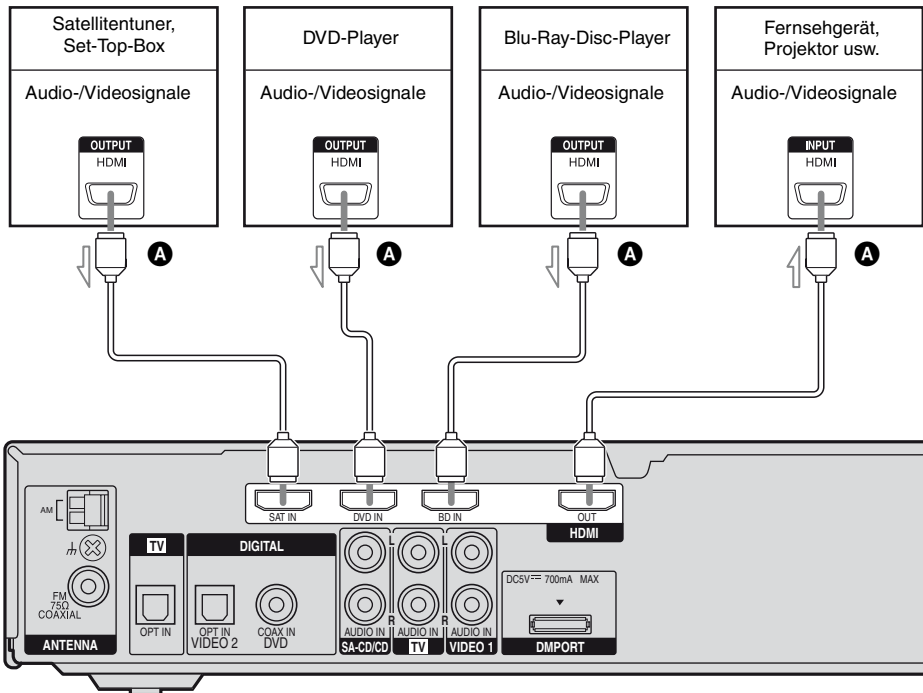

A HDMI-Kabel (nicht mitgeliefert)

Es empfiehlt sich, ein HDMI-Kabel von Sony zu verwenden.

Hinweise zu HDMI-Verbindungen

- Verwenden Sie ein HDMI Kabel mit dem HDMI-Logo (hergestellt von Sony).
- Ein Audiosignaleingang an der HDMI IN Buchse wird über die SPEAKERS Buchsen und die HDMI OUT Buchse ausgegeben. Der Ausgang erfolgt über keine andere Audio-Buchse.
- Videosignale, die über die HDMI IN Buchse eingehen, können nur über HDMI OUT Buchse ausgegeben werden.
- Wenn die Soundausgabe über die TV-Lautsprecher erfolgen soll, setzen Sie „AUDIO FOR HDMI“ auf „TV+AMP“ im VIDEO-Menü (Seite 42). Falls Sie keine mehrkanalige Software wiedergeben können, stellen Sie „AMP“ ein. Der Klang kommt jedoch nicht aus dem TV-Lautsprecher.
- Die Multi-/Stereoaudiosignale einer Super Audio CD werden nicht ausgegeben.
- Schalten Sie den Receiver unbedingt ein, wenn die Video- und Audiosignale einer Wiedergabekomponente über den Receiver an das Fernsehgerät ausgegeben werden. Wenn der Receiver nicht eingeschaltet ist, werden die Video- und Audiosignale nicht übertragen.
- Audiosignale (Abtastfrequenz, Bitlänge, usw.) die über eine HDMI Buchse übertragen werden, können durch die angeschlossene Komponente unterdrückt werden. Überprüfen Sie die Konfiguration der angeschlossenen Komponente, wenn das Bild einer über HDMI-Kabel angeschlossenen Komponente schlecht ist oder kein Ton ausgegeben wird.
- Der Ton kann verzerrt sein, wenn die Abtastfrequenz oder die Anzahl an Kanälen des Audio-Ausgabesignals von der Wiedergabekomponente gewechselt wird.
- Wenn die angeschlossene Komponente nicht mit der Copyright Schutztechnologie (HDCP) kompatibel ist, wird das Bild und/oder der Sound von der HDMI OUT Buchse gestört oder gar nicht erst ausgegeben. In diesem Fall sollten Sie die Spezifikation der angeschlossenen Komponente prüfen.
- Nur bei einer HDMI-Verbindung kann mehrkanaliger, linearer PCM-Ton wiedergegeben werden.
- Setzen Sie die Auflösung der Wiedergabekomponente auf 720p, 1080i oder 1080p wenn Sie 96 kHz Mehrkanalton über einen HDMI-Anschluss ausgeben.
- Wir empfehlen die Verwendung eines HDMI-DVI Konversionskabels nicht. Wenn ein HDMI-DVI Konversionskabel an eine DVI-D Komponente angeschlossen wird, so ist es möglich, dass keine Sound und/oder Bildwiedergabe erfolgt.
- Unter Umständen müssen Sie bestimmte Einstellungen für die Bildauflösung des Players vornehmen, bevor mehrkanaliger, linearer PCM-Ton wiedergegeben werden kann. Informationen dazu finden Sie in der Bedienungsanleitung zum Player.
- Einzelheiten zur HDMI-Konfiguration der angeschlossenen Komponente finden Sie in der Bedienungsanleitung zur angeschlossenen Komponente.

Anschließen von Videokomponenten

Lösen Sie unbedingt das Netzkabel, bevor Sie andere Kabel anschließen.

Die folgende Abbildung zeigt, wie Videokomponenten wie ein DVD-Player, DVD-Recorder und Videorecorder angeschlossen werden. Sie brauchen nicht alle Kabel anzuschließen. Wählen Sie die Audio- und Videoverbindung je nach den Buchsen an den anzuschließenden Komponenten aus.

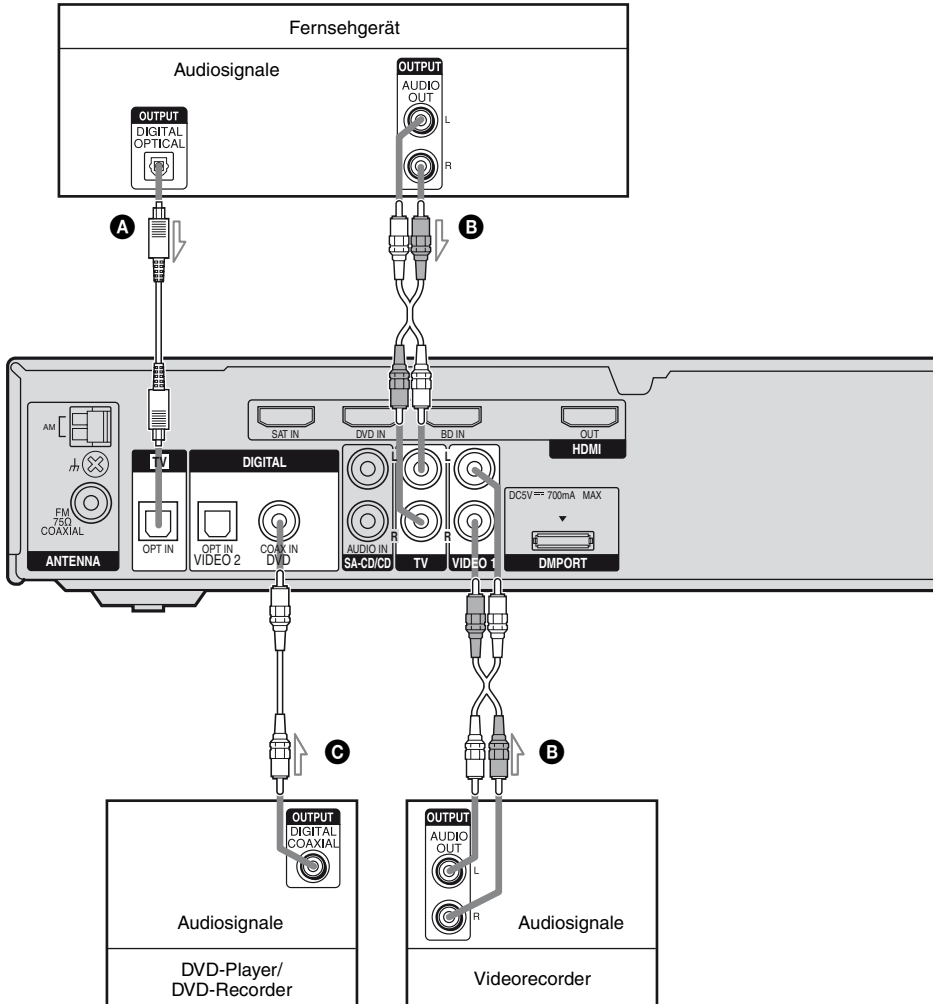

- A** Optisches Digitalkabel (nicht mitgeliefert)
- B** Audiokabel (nicht mitgeliefert)
- C** Koaxiales Digitalkabel (nicht mitgeliefert)

Wenn Sie einen DVD-Player anschließen

Ändern Sie die werkseitige Einstellung der Eingangstaste DVD auf der Fernbedienung unbedingt so, dass damit der DVD-Player gesteuert werden kann. Näheres dazu finden Sie unter „Ändern der Tastenbelegung“ (Seite 64).

Hinweise

- Über diesen Receiver können Sie nicht auf einem DVD-Recorder oder Videorecorder aufnehmen. Einzelheiten dazu schlagen Sie bitte in der Bedienungsanleitung zum DVD-Recorder bzw. Videorecorder nach.
- Zum Einspeisen digitalen Mehrkanaltons vom DVD-Player stellen Sie am DVD-Player die digitale Audioausgabe ein. Schlagen Sie dazu bitte in der Bedienungsanleitung zum DVD-Player nach.
- Wenn bei Auswahl des DVD-Eingangs der Ton ausschließlich über die Frontlautsprecher und den Subwoofer wiedergegeben werden soll, müssen Sie:
 - den DVD-Player an die Buchse DVD COAX IN am Receiver anschließen.
 - 2CH drücken.
- Achten Sie darauf, den Videoausgang des DVD-Players, DVD-Recorders oder Videorecorders mit dem Fernsehgerät zu verbinden, so dass das Bild auf dem Fernsehschirm angezeigt wird. Einzelheiten schlagen Sie in der Bedienungsanleitung zu den angeschlossenen Komponenten nach.
- Wenn Sie optische Digitalkabel anschließen, stecken Sie die Stecker gerade hinein, bis sie mit einem Klicken einrasten.
- Biegen Sie optische Digitalkabel nicht und binden Sie sie nicht zusammen.

Tipps

- Alle digitalen Audiobuchsen unterstützen Abtastfrequenzen von 32 kHz, 44,1 kHz, 48 kHz und 96 kHz.
- Wenn der Ton vom Fernsehgerät über die an den Receiver angeschlossenen Lautsprecher ausgegeben werden soll, müssen Sie:
 - die Audioausgangsbuchsen des Fernsehgeräts mit den Buchsen TV AUDIO IN des Receivers verbinden.
 - Drehen Sie die Lautstärke am Fernsehgerät herunter oder aktivieren Sie die Stummschaltfunktion des Fernsehgeräts.

4: Anschließen der Antennen

Schließen Sie die mitgelieferte AM-Ringantenne und die UKW-Wurfantenne an. Lösen Sie unbedingt das Netzkabel, bevor Sie die Antennen anschließen.

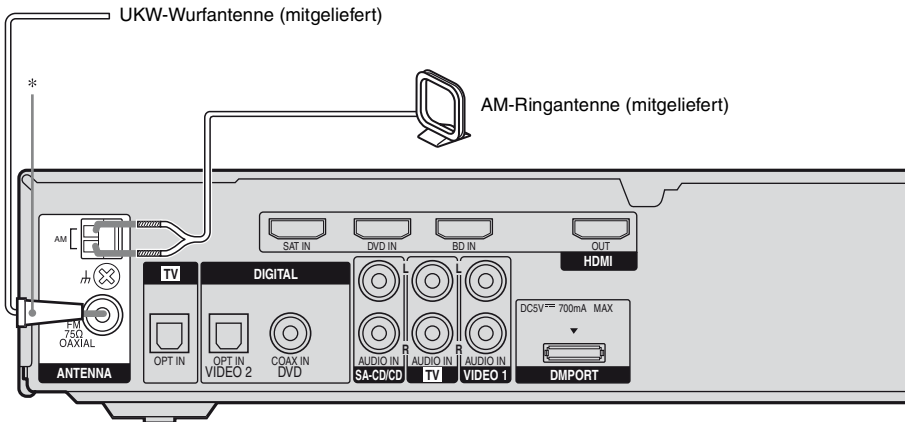

* Die Form des Anschlusses hängt vom Gebietscode des Receivers ab.

Hinweise

- Um Interferenzen zu vermeiden, halten Sie die AM-Ringantenne vom Receiver und anderen Komponenten fern.
- Breiten Sie die UKW-Wurfantenne unbedingt ganz aus.
- Achten Sie darauf, dass die UKW-Wurfantenne nach dem Anschließen möglichst horizontal ausgerichtet ist.

5: Vorbereiten des Receivers und der Fernbedienung

Anschließen des Netzkabels

Schließen Sie das Netzkabel an eine Netzsteckdose an.

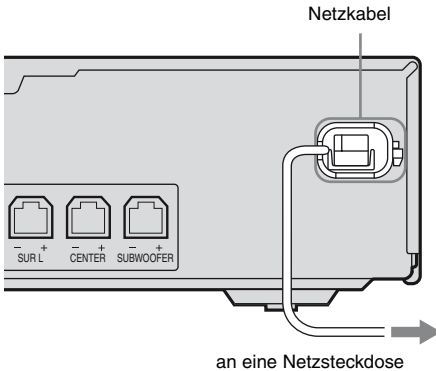

Ausführen der Grundkonfiguration

Initialisieren Sie den Receiver vor der ersten Inbetriebnahme wie im Folgenden beschrieben. Mit diesen Schritten können Sie vorgenommene Einstellungen auch wieder auf die werkseitigen Standardwerte zurücksetzen. Verwenden Sie hierfür unbedingt die Tasten am Receiver.

1,2



- 1 Schalten Sie den Receiver mit der Taste I/⏻ aus.**
- 2 Halten Sie I/⏻ 5 Sekunden lang gedrückt.**

Eine zeitlang erscheint im Display „CLEARING“, dann „CLEARED“. Alle Einstellungen, die Sie vorgenommen oder geändert haben, werden auf die Anfangseinstellungen zurückgesetzt.

Einlegen von Batterien in die Fernbedienung

Legen Sie zwei R6-Batterien (Größe AA) in die Fernbedienung RM-AAU023 ein. Achten Sie beim Einlegen der Batterien auf die richtige Polarität.

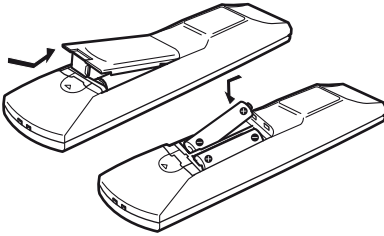

Hinweise

- Setzen Sie die Fernbedienung weder großer Hitze noch Feuchtigkeit aus.
- Verwenden Sie nicht eine neue Batterie zusammen mit einer alten.
- Verwenden Sie keine Manganbatterien zusammen mit anderen Batterietypen.
- Setzen Sie den Fernbedienungssensor keinem direkten Sonnen- oder Lampenlicht aus. Andernfalls könnte es zu einer Fehlfunktion kommen.
- Wenn Sie die Fernbedienung längere Zeit nicht benutzen wollen, nehmen Sie die Batterien heraus, damit nicht durch auslaufende oder korrodierende Batterien Schäden entstehen.
- Wenn Sie die Batterien austauschen, werden die Tasten der Fernbedienung möglicherweise auf die werkseitigen Einstellungen zurückgesetzt. Weisen Sie die Tasten in diesem Fall erneut zu (Seite 64).

Tipp

Unter normalen Bedingungen halten die Batterien etwa 3 Monate. Wenn sich der Receiver nicht mehr mit der Fernbedienung steuern lässt, ersetzen Sie alle Batterien durch neue.

6: Automatische Kalibrierung (AUTO CALIBRATION)

Der Receiver ist mit DCAC-Technologie (Digital Cinema Auto Calibration) ausgestattet, so dass das System anhand folgender Schritte automatisch kalibriert werden kann:

- Überprüfen der Anschlüsse zwischen den einzelnen Lautsprechern und dem Receiver.
- Einstellen der Lautsprecherpegel.
- Messen des Abstands der einzelnen Lautsprecher von der Hörposition.
- Messen der Lautsprecherpolarität.
- Messen der Frequenzcharakteristika.*

* Das Messergebnis wird nicht für Signale mit einer Abtastfrequenz von mehr als 96 kHz angewendet.

DCAC wurde entwickelt, um in Ihrem Raum eine optimale Klangbalance zu erzielen. Sie können jedoch den Lautsprecherpegel und die Balance manuell nach Ihren Wünschen einstellen. Näheres dazu finden Sie unter „7: Einstellen der Pegel und der Balance der Lautsprecher (TEST TONE) (Seite 30).

Vorbereitungen für die automatische Kalibrierung

Installieren Sie die Lautsprecher und schließen Sie sie an, bevor Sie die automatische Kalibrierung durchführen (Seite 13, 16).

- Die Buchse AUTO CAL MIC ist ausschließlich für das mitgelieferte Optimierungsmikrofon geeignet. Schließen Sie kein anderes Mikrofon an diese Buchse an. Andernfalls können der Receiver und das Mikrofon beschädigt werden.
- Während der Kalibrierung wird über die Lautsprecher sehr lauter Ton ausgegeben. Die Lautstärke des Tons lässt sich nicht einstellen. Halten Sie Kinder möglichst fern und denken Sie an Ihre Nachbarn.
- Führen Sie die automatische Kalibrierung in einer ruhigen Umgebung durch, um Störeinflüsse durch Lärm zu vermeiden und eine möglichst genaue Einmessung zu erzielen.
- Wenn sich Hindernisse zwischen dem Optimierungsmikrofon und den Lautsprechern befinden, wird die Kalibrierung nicht richtig durchgeführt. Entfernen Sie alle Hindernisse aus dem Messbereich, um Messfehler zu vermeiden.

Hinweis

Wenn Sie die Stummschaltfunktion aktiviert haben und dann eine automatische Kalibrierung ausführen, wird die Stummschaltfunktion automatisch deaktiviert.

Beispiel: HT-SS1300

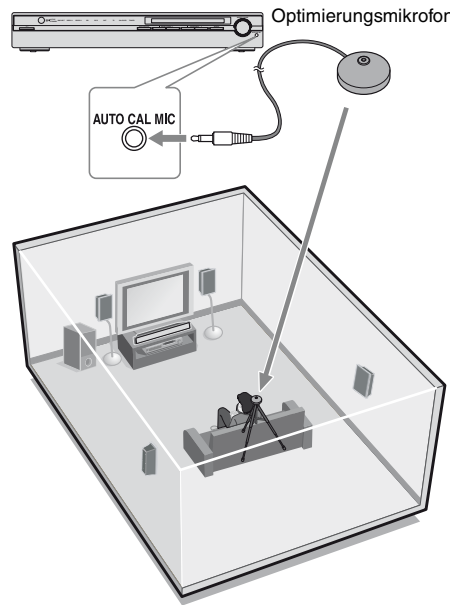

1 Schließen Sie das mitgelieferte Optimierungsmikrofon an die Buchse AUTO CAL MIC.

2 Stellen Sie das Optimierungsmikrofon auf.

Stellen Sie das Optimierungsmikrofon an der Hörposition auf. Sie können einen Stuhl oder ein Stativ verwenden, um das Optimierungsmikrofon auf Ohrenhöhe aufzustellen.

Tip

Richten Sie die Lautsprecher auf das Optimierungsmikrofon, um eine präzise Einmessung zu erzielen.

Ausführen der automatischen Kalibrierung

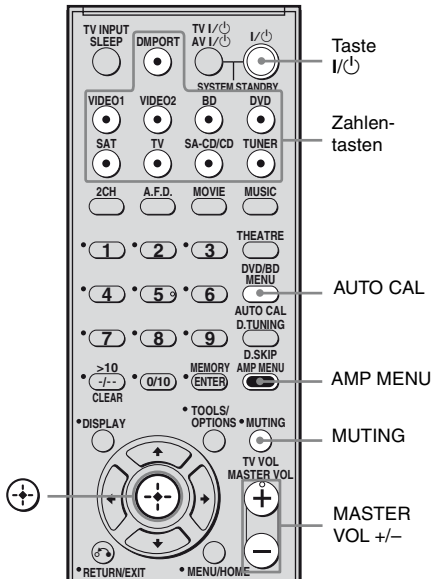

Tip

Beachten Sie Folgendes, wenn Sie die automatische Kalibrierung starten:

- Halten Sie Abstand von den Lautsprechern und der Hörposition. Andernfalls kann es zu Messfehlern kommen, denn von den Lautsprechern werden während der Einmessung Testsignale ausgegeben.
- Vermeiden Sie Geräusche, um eine präzise Einmessung zu erzielen.

Automatische Kalibrierung abbrechen

Die automatische Kalibrierung wird abgebrochen, wenn Sie während der Einmessung:

- I/⏻ oder MUTING drücken.
- Eingangstasten auf der Fernbedienung oder INPUT SELECTOR am Receiver drücken.
- Den Lautstärkepegel ändern.
- AUTO CAL erneut drücken.

Messergebnisse bestätigen/ speichern

Drücken Sie AMP MENU und dann AUTO CAL.

Sie können im A. CAL-Menü auch „A.CAL YES“ wählen.

Die folgenden Anzeigen erscheinen im Display:

A.CAL [5] → A.CAL [4] → A.CAL [3] → A.CAL [2] → A.CAL [1]

Die Einmessung dauert 30 Sekunden.

Die Tabelle unten zeigt die Anzeige bei Messbeginn.

Messung für	Anzeige
Lautsprecher vorhanden	TONE
Lautsprecher Steigerung, Entfernung, Frequenzreaktion	T.S.P.
Subwoofer-Steigerung und Entfernung	WOOFER

Hinweis

Sie können die Lautsprecherhöhe der Surround-Lautsprecher nicht messen. Setzen Sie diesen Wert und verwenden Sie die „SUR POS.“ Parameter im Menü SYSTEM (Seite 37).

1 Messergebnis bestätigen.

Nach Abschluss der Messung ertönt ein Piepston und das Messergebnis erscheint in der Anzeige.

Messergebnis	Anzeige	Erläuterung
Wenn der Messvorgang ordnungsgemäß beendet ist	SAVE	Fahren Sie fort mit Schritt 2.
Wenn der Messvorgang fehlschlägt	ERROR XXXX	Siehe „Wenn Fehlercodes erscheinen (Seite 28).“

2 Drücken Sie dann wiederholt \uparrow/\downarrow zur Auswahl. Anschließend drücken Sie \oplus .

Objekt	Erläuterung
RETRY	Führt die automatische Kalibrierung erneut durch.
SAVE	Speichert die Messergebnisse und verlässt den Einstellungsvorgang.
WARN CHK	Zeigt eine Warnung bezüglich der Messergebnisse an. Siehe „Bei der Auswahl von „WARN CHK“ (Seite 29).
PHASE	Zeigt die Phase jedes Lautsprechers an (in Phase / Gegenphase). Siehe „Auswahl von „PHASE“ (Seite 29).
DISTANCE	Zeigt das Messergebnis für Lautsprecherentfernung an.
LEVEL	Zeigt das Messergebnis für Lautsprecherniveau.
EXIT	Verlässt den Einstellungsvorgang ohne Speicherung der Messergebnisse.

3 Speichert das Messergebnis.

Wählen Sie in Schritt 2 „SAVE“. Die Messergebnisse werden gespeichert.

Wenn Fehlercodes erscheinen

Führen Sie die Fehlerbehebungsratschläge und anschließend eine erneute automatische Kalibrierung.

Fehlercode	Ursache und Behebung
ERROR 32	Keiner der Lautsprecher wurden gefunden. Vergewissern Sie sich, dass das Optimierermikrofon ordnungsgemäß angeschlossen ist und führen Sie die automatische Kalibrierung erneut durch. Falls das Optimierermikrofon ordnungsgemäß angeschlossen ist und der Fehlercode dennoch erscheint, so ist das Kabel des Optimierermikrofon möglicherweise beschädigt oder nicht ordnungsgemäß angeschlossen.
ERROR F 33	<ul style="list-style-type: none"> Keiner der frontlautsprecher ist angeschlossen oder nur einer der der frontlautsprecher ist angeschlossen. Das Optimierermikrofon ist nicht angeschlossen.
ERROR SR 33	Entweder die linken oder die rechten Surround-Lautsprecher sind nicht angeschlossen.
ERROR SW 33	Der Subwoofer ist nicht angeschlossen. Schließen Sie den Subwoofer an die SUBWOOFER-Anschlüsse an.
ERROR 33	Falsche Lautsprechererkennung aufgrund von Geräuschen. Vermeiden Sie während der automatischen Kalibrierung jegliche Umgebungsgeräusche.
ERROR 35	Bei der automatischen Kalibrierung ist ein Ton ähnlich dem Piepston über die Lautsprecher zu hören. Führen Sie die automatische Kalibrierung erneut aus.

So beheben Sie einen Fehler

- 1 Notieren Sie sich den Fehlercode.
- 2 Drücken Sie \oplus , erscheint „RETRY Y“ auf der Anzeige.
- 3 Beheben Sie den Fehler.
Schlagen Sie für weitere Informationen in „Wenn Fehlercodes erscheinen“ oben nach.
- 4 Drücken Sie \oplus und die automatische Kalibrierung startet wieder.

Bei der Auswahl von „WARN CHK“



Falls eine Warnung zum Messergebnis erscheint, so werden ausführliche Informationen angezeigt.



Drücken Sie  um zu Schritt 2 des „Messergebnisse bestätigen/ speichern“ zurückzukehren.

Warn-Code	Erläuterung
WARN 40	Die automatische Kalibrierung ist vollständig. Allerdings ist der Lärmpegel hoch. Möglicherweise können Sie die automatische Kalibrierung bei einem neuen Versuch ordnungsgemäß durchführen, obwohl die Messung nicht in allen Umgebungen durchgeführt werden kann. Versuchen Sie die automatische Kalibrierung in ruhiger Umgebung durchzuführen.
WARN 41	Der Klangeingabe vom Optimierermikrofon liegt außerhalb des Bereichs. Es ist lauter als der lauteste messbare Ton. Versuchen Sie die automatische Kalibrierung in ruhiger Umgebung durchzuführen, wenn eine ordnungsgemäße Messung möglich ist.
WARN 42	Die Lautstärke des Receiver liegt außerhalb des Bereichs. Versuchen Sie die automatische Kalibrierung in ruhiger Umgebung durchzuführen, wenn eine ordnungsgemäße Messung möglich ist.
WARN 43	Die Entfernung und Position eines Subwoofer kann nicht gefunden werden. Lärm kann die Ursache sein. Versuchen Sie die automatische Kalibrierung in ruhiger Umgebung durchzuführen.
NO WARN	Keine Warninformationen.

Auswahl von „PHASE“

Sie können die Phase jedes Lautsprechers überprüfen (in Phase/außerhalb der Phase).

Drücken Sie wiederholt  um den Lautsprecher auszuwählen, dann drücken Sie  um zu Schritt 2 von „Messergebnisse bestätigen/ speichern“ zurückzukehren.

Anzeige	Erläuterung
 * IN	Der Lautsprecher ist in Phase.
 * OUT	Der Lautsprecher ist außerhalb der Phase. Die „+“ und „-“ Anschlüsse könnten umgekehrt angeschlossen sein.

*  repräsentiert einen Lautsprecherkanal.

FL	Vorne Links
FR	Vorne Rechts
C	Mitte
SL	Surround Links
SR	Surround Rechts
SW	Subwoofer

Tip

Je nach Position des Subwoofer können die Messergebnisse für Polarität variieren. Es sind jedoch keine Probleme zu erwarten, wenn Sie den Receiver mit diesem Wert weiterverwenden.

Wenn Sie die Funktion beenden wollen

Trennen Sie das Optimierungsmikrofon vom Receiver.

Hinweis

Um den vollen Surround-Klang genießen zu können, empfehlen wir bei Änderung der Sprecherposition erneut eine Automatische Kalibrierung durchzuführen.

A. CAL Menü Parameter

Für die Einstellung der automatischen Kalibrierung nach Ihren Wünschen können Sie das A CAL-Menü verwenden. Wählen Sie „8-A. CAL“ in den Verstärker-Menüs. Einzelheiten zur Anpassung von Parametern entnehmen Sie bitte „Arbeiten mit den Menüs (Seite 35) und „Übersicht über die Menüs (Seite 36).

■ AUTO CAL (Automatische Kalibrierung nein/ja)

- A.CAL NO
Die Autokalibrierungsfunktion ist deaktiviert.
- A.CAL YES
Die Autokalibrierungsfunktion ist eingeschaltet.

■ CAL LOAD (Kalibrierungslast)*

- LOAD YES
Wählen Sie dies, wenn Sie das gespeicherte automatische Kalibrierungsergebnis laden möchten.
- LOAD NO
Wählen Sie dies, wenn Sie das gespeicherte automatische Kalibrierungsergebnis nicht laden möchten.

* Sie können diesen Parameter nur wählen, wenn Sie die automatische Kalibrierung durchgeführt und die Werte gespeichert haben.

7: Einstellen der Pegel und der Balance der Lautsprecher (TEST TONE)

Sie können von der Hörposition aus einen Testton ausgeben lassen und dabei Pegel und Balance der Lautsprecher einstellen.

Tip

Der Receiver gibt einen Testton mit einer Frequenz um 800 Hz aus.

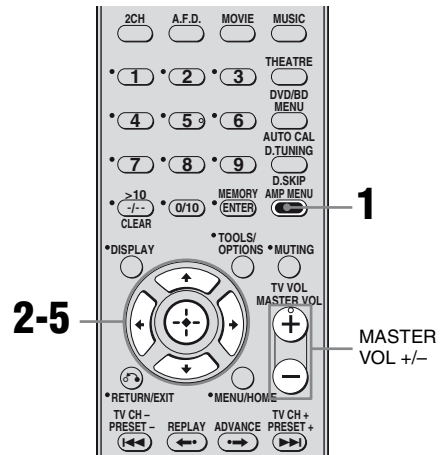

1 Drücken Sie AMP MENU.

„1-LEVEL“ erscheint im Display.

2 Wechseln Sie mit \oplus oder der \rightarrow in das Menü.

3 Drücken Sie mehrmals \uparrow/\downarrow , um „T. TONE“ auszuwählen.

4 Wechseln Sie mit \oplus oder der \rightarrow zu dem Parameter.

5 Drücken Sie mehrmals \uparrow/\downarrow , um „T. TONE Y“ auszuwählen.

Der Testton wird von den einzelnen Lautsprechern in der folgenden Reihenfolge ausgegeben:
Front links → Center → Front rechts → Surround rechts → Surround links → Subwoofer

6 Stellen Sie Pegel und Balance der Lautsprecher über das Menü LEVEL so ein, dass der Pegel des Testtons von jedem Lautsprecher aus gleich laut klingt.

Näheres dazu finden Sie unter „Einstellen des Pegels (Menü LEVEL)“ (Seite 39).

Tipps

- Um den Pegel aller Lautsprecher gleichzeitig einzustellen, drücken Sie MASTER VOL +/- . Sie können dazu auch MASTER VOLUME am Receiver verwenden.
- Die eingestellten Werte werden beim Einstellen im Display angezeigt.

So schalten Sie den Testton aus

- ### **7**
- Gehen Sie wie in Schritt 1 bis 5 oben erläutert vor. Wählen Sie in Schritt 5 „T. TONE N“.

Auswählen einer Komponente

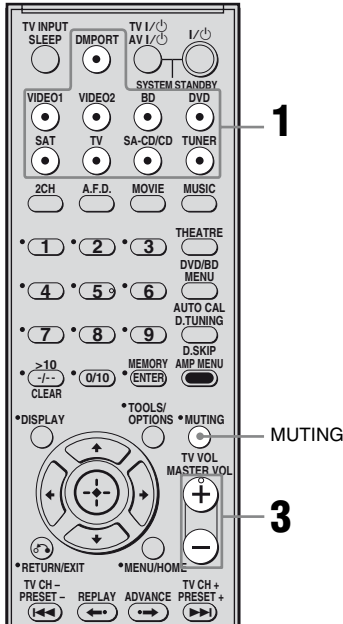

1 Wählen Sie mit den Eingangstasten eine Komponente aus.

Sie können dazu auch INPUT SELECTOR am Receiver verwenden. Der ausgewählte Eingang erscheint im Display.

Ausgewählter Eingang [Display]	Wiedergabe von folgenden Komponenten möglich
DMPORT [DMPORT]	DIGITAL MEDIA PORT-Adapter an der Buchse DMPORT
VIDEO 1 oder VIDEO 2 [VIDEO 1 oder VIDEO 2]	Videorecorder usw. an der Buchse VIDEO 1 oder VIDEO 2
BD [BD]	Blu-Ray-Disc-Player an der Buchse BD
DVD [DVD]	DVD-Player usw. an der DVD-Buchse
SAT [SAT]	Satellitentuner, Set-Top-Box usw. an der Buchse SAT
TV [TV]	Fernsehgerät usw. an der Buchse TV
SA-CD/CD [SA-CD/CD]	Super Audio CD-/CD-Player usw. an der SA-CD/CD-Buchse
TUNER [UKW- oder AM-Frequenzbereich]	Integrierter Radiotuner

2 Schalten Sie die Komponente ein und starten Sie die Wiedergabe.

3 Stellen Sie mit MASTER VOL +/- die Lautstärke ein.

Sie können dazu auch MASTER VOLUME am Receiver verwenden.

So schalten Sie die Stummschaltfunktion ein

Drücken Sie MUTING. Die Stummschaltfunktion wird durch folgende Schritte ausgeschaltet.

- Drücken Sie MUTING erneut.
- Erhöhen Sie die Lautstärke.
- Schalten Sie den Receiver aus.

So vermeiden Sie Schäden an den Lautsprechern

Verringern Sie unbedingt die Lautstärke, bevor Sie den Receiver ausschalten.

Ton- und Bildwiedergabe

Wiedergeben einer Super Audio CD/CD

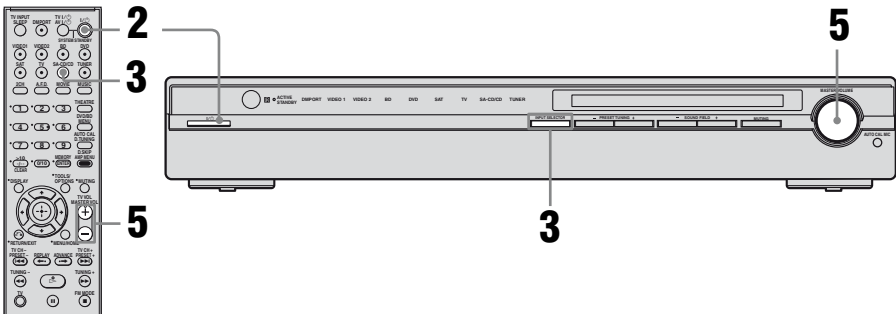

Hinweise

- Die folgenden Schritte gelten bei einem Super Audio CD-Player von Sony.
- Schlagen Sie in der Bedienungsanleitung zum Super Audio CD- bzw. CD-Player nach.

Tipps

- Sie können ein passendes Klangfeld für den jeweiligen Musikstil auswählen. Näheres dazu finden Sie auf Seite 47. Empfohlene Klangfelder:
Klassik: HALL
Jazz: JAZZ
Live-Konzert: CONCERT
- Auch im 2-Kanal-Format aufgezeichneter Ton kann über alle Lautsprecher (Mehrkanalwiedergabe) wiedergegeben werden. Näheres dazu finden Sie auf Seite 45.

- 1** Schalten Sie den Super Audio CD-/CD-Player ein und legen Sie eine Disc in das Fach.
- 2** Schalten Sie den Receiver ein.
- 3** Drücken Sie SA-CD/CD.
Sie können „SA-CD/CD“ auch mit INPUT SELECTOR am Receiver auswählen.
- 4** Starten Sie die Wiedergabe der Disc.
- 5** Stellen Sie die gewünschte Lautstärke ein.
- 6** Nach der Wiedergabe der Super Audio CD/CD lassen Sie die Disc auswerfen und schalten den Receiver und den Super Audio CD-/CD-Player aus.

Wiedergeben einer DVD/Blu-Ray-Disc

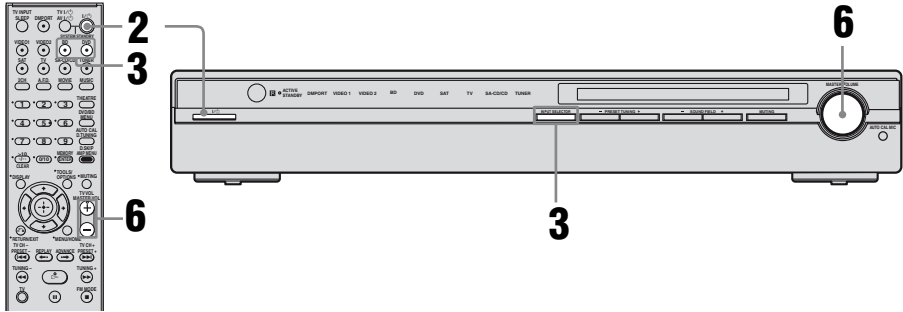

Hinweise

- Schlagen Sie in der Bedienungsanleitung zum Fernsehgerät und zum DVD-Player oder Blu-ray-Disc-Player nach.
- Überprüfen Sie Folgendes, wenn kein Mehrkanalton wiedergegeben wird.
 - Stellen Sie sicher, dass der DVD-Player oder Blu-ray-Disc-Player digital an den Receiver angeschlossen ist.
 - Stellen Sie sicher, dass die digitale Audioausgabe am DVD-Player oder Blu-ray-Disc-Player richtig eingestellt ist.

Tipps

- Wählen Sie gegebenenfalls das Audioformat der Disc aus, die wiedergegeben werden soll.
- Sie können ein passendes Klangfeld für den jeweiligen Film bzw. den Musikstil auswählen. Näheres dazu finden Sie auf Seite 47.
Empfohlene Klangfelder:
Film: C.ST.EX
Musik: CONCERT

1 Schalten Sie das Fernsehgerät und den DVD-Player oder Blu-ray-disc-player ein.

2 Schalten Sie den Receiver ein.

3 Drücken Sie DVD oder BD.

Sie können „DVD“ oder „BD“ auch mit INPUT SELECTOR am Receiver auswählen.

Ändern Sie die werkseitige Einstellung der Eingangstaste DVD auf der Fernbedienung unbedingt so, dass damit der DVD-Player gesteuert werden kann. Näheres dazu finden Sie unter „Ändern der Tastenbelegung“ (Seite 64).

4 Stellen Sie am Fernsehgerät den Eingang richtig ein, so dass das Bild von der DVD/Blu-ray-disc-player angezeigt wird.

Wenn kein Bild am Fernsehschirm angezeigt wird, überprüfen Sie, ob der Videoausgang des DVD-Players oder Blu-ray-disc-player mit dem Fernsehgerät verbunden ist.

5 Starten Sie die Wiedergabe der Disc.

6 Stellen Sie die gewünschte Lautstärke ein.

7 Nach der Wiedergabe der DVD lassen Sie die Disc auswerfen und schalten den Receiver, das Fernsehgerät und den DVD-Player oder Blu-ray-disc-player aus.

Arbeiten mit den Menüs

Mit den Menüs des Verstärkers können Sie zahlreiche Einstellungen vornehmen und den Receiver individuell einstellen.

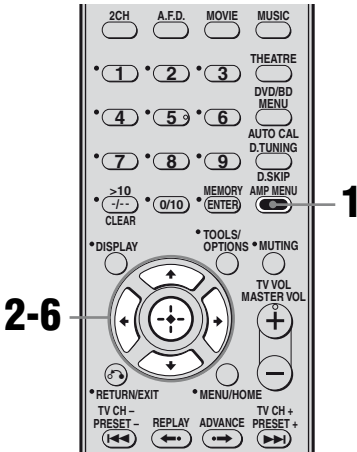

- 1 Drücken Sie AMP MENU.**
„1-LEVEL“ erscheint im Display.
- 2 Drücken Sie mehrmals \uparrow/\downarrow , um das gewünschte Menü auszuwählen.**
- 3 Wechseln Sie mit \oplus oder der \rightarrow in das Menü.**
- 4 Drücken Sie mehrmals \uparrow/\downarrow , um den einzustellenden Parameter auszuwählen.**

- 5 Wechseln Sie mit der \oplus oder der \rightarrow zu dem Parameter.**
- 6 Drücken Sie mehrmals die \uparrow/\downarrow , um die gewünschte Einstellung auszuwählen.**

Die Einstellung wird automatisch gespeichert.

So schalten Sie wieder zur vorherigen Anzeige

Drücken Sie \leftarrow .

So schließen Sie das Menü

Drücken Sie AMP MENU.

Hinweis

Einige Parameter und Einstellungen werden im Display möglicherweise abgeblendet angezeigt. Das bedeutet, dass sie entweder nicht zur Verfügung stehen oder festgelegt sind und nicht geändert werden können.

Übersicht über die Menüs

Die folgenden Optionen stehen in den einzelnen Menüs zur Verfügung. Einzelheiten zum Arbeiten mit den Menüs finden Sie auf Seite 35.

Menü [Display]	Parameter [Display]	Einstellungen	Anfangs- einstellung
LEVEL [1-LEVEL] (Seite 39)	Testton ^{a)} [T. TONE]	T. TONE N, T. TONE Y	T. TONE N
	Balance der Frontlautsprecher ^{a)} [FRT BAL]	BAL. L +1 bis BAL. L +10, BALANCE, BAL. R +1 bis BAL. R +10	BALANCE
	Pegel des Centerlautsprecher [CNT LVL]	CNT -10 dB bis CNT +10 dB (in Schritten von 1 dB)	CNT 0 dB
	Pegel des linken Surroundlautsprecher [SL LVL]	SUR L -10 dB bis SUR L +10 dB (in Schritten von 1 dB)	SUR L 0 dB
	Pegel des rechten Surroundlautsprecher [SR LVL]	SUR R -10 dB bis SUR R +10 dB (in Schritten von 1 dB)	SUR R 0 dB
	Pegel des Subwoofer [SW LVL]	SW -10 dB bis SW +10 dB (in Schritten von 1 dB)	SW 0 dB
	Komprimierung des Dynamikbereichs ^{a)} [D. RANGE]	COMP. OFF, COMP. STD, COMP. MAX	COMP. OFF
TONE [2-TONE] (Seite 40)	Basspegel der Frontlautsprecher [BASS LVL]	BASS -10 dB bis BASS +10 dB (in Schritten von 0,5 dB)	BASS 0 dB
	Höhenpegel der Frontlautsprecher [TRE LVL]	TRE -10 dB bis TRE +10 dB (in Schritten von 0,5 dB)	TRE +1 dB
SUR [3-SUR] (Seite 40)	Klangfeldauswahl ^{a)} [S.F. SELCT]	Näheres dazu finden Sie unter „Wiedergeben von Raumklang“ (Seite 45).	A.F.D. AUTO
	Effektpegel ^{a)b)} [EFFECT]	EFCT. MIN, EFCT. STD, EFCT. MAX	EFCT. STD
TUNER [4-TUNER] (Seite 41)	Empfangsmodus für UKW- Sender ^{a)} [FM MODE]	FM AUTO, FM MONO	FM AUTO

Menü [Display]	Parameter [Display]	Einstellungen	Anfangs- einstellung
AUDIO [5-AUDIO] (Seite 41)	Decodier-Priorität für digitalen Audioeingang ^{a)} [DEC. PRI.]	DEC. PCM, DEC. AUTO	DEC. AUTO bei: VIDEO 1, VIDEO 2, BD, DVD, SAT, TV; DEC. PCM bei: SA-CD/CD
	Sprachauswahl für digitale Sendungen ^{a)} [DUAL]	DUAL M/S, DUAL M, DUAL S, DUAL M+S	DUAL M
	A/V-Synchronisation ^{a)} [A.V. SYNC.]	A.V.SYNC. 0 bis A.V.SYNC. 20	A.V.SYNC. 0
	In den Audioeingangsmodus schalten ^{a)} [IN MODE]	Näheres dazu finden Sie unter „Wechseln zwischen digitalem und analogem Ton (IN MODE)“ (Seite 61).	
VIDEO [6-VIDEO] (Seite 42)	Audio für HDMI ^{a)c)} [AUDIO FOR HDMI]	AMP, TV+AMP	AMP
	Steuerung für HDMI ^{a)c)} [CONTROL FOR HDMI]	CTRL ON, CTRL OFF	CTRL OFF
SYSTEM [7-SYSTEM] (Seite 43)	Abstand des linken Frontlautsprechers ^{a)d)} [FL DIST.]	DIST. 1.0 m bis DIST. 7.0 m (in Schritten von 0,1 m)	DIST. 3.0 m
	Abstand des rechten Frontlautsprechers ^{a)d)} [FR DIST.]	DIST. 1.0 m bis DIST. 7.0 m (in Schritten von 0,1 m)	DIST. 3.0 m
	Abstand des Centerlautsprechers ^{a)d)} [CNT DIST.]	DIST. 1.0 m bis DIST. 7.0 m (in Schritten von 0,1 m)	DIST. 3.0 m
	Abstand des linken Surroundlautsprechers ^{a)d)} [SL DIST.]	DIST. 1.0 m bis DIST. 7.0 m (in Schritten von 0,1 m)	DIST. 3.0 m
	Abstand des rechten Surroundlautsprechers ^{a)d)} [SR DIST.]	DIST. 1.0 m bis DIST. 7.0 m (in Schritten von 0,1 m)	DIST. 3.0 m
	Subwoofer Abstand ^{a)d)} [SW DIST.]	DIST. 1.0 m bis DIST. 7.0 m (in Schritten von 0,1 m)	DIST. 3.0 m
	Position der Surroundlautsprecher ^{a)} [SUR POS.]	BEHD/HI, BEHD/LO, SIDE/HI, SIDE/LO	SIDE/LO
	Helligkeit im Display ^{a)} [DIMMER]	0% dim, 40% dim, 70% dim	0% dim

Menü [Display]	Parameter [Display]	Einstellungen	Anfangs- einstellung
A. CAL [8-A. CAL] (Seite 30)	Automatische Kalibrierung nein/ja ^{a)} ^{e)} [AUTO CAL]	A.CAL NO, A.CAL YES	A.CAL NO
	Kalibrierungslast ^{a)} ^{d)} [CAL LOAD]	LOAD NO, LOAD YES	LOAD YES

a) Näheres finden Sie auf den in Klammern angegebenen Seiten.

b) Der Raumklangeffekt steht beim Klangfeld 2CH STEREO und A.F.D. Modus nicht zur Verfügung.

c) „AUDIO FOR HDMI“ und „CONTROL FOR HDMI“ laufen über den Bildschirm, dann wird „AUDIO“ und „CONTROL“ angezeigt.

d) Wenn Sie „CAL LOAD“ im A. CAL Menü auf „LOAD YES“, einstellen, so wird dies als ■.■.■ m angezeigt und Sie können die Einstellung in Schritten von 0,01 Meter anpassen.

e) Nachdem Sie die Einstellung gewählt haben, bestätigen Sie mit .

Einstellen des Pegels

(Menü LEVEL)

Mit dem Menü LEVEL können Sie Balance und Pegel der einzelnen Lautsprecher einstellen.

Wählen Sie „1-LEVEL“ aus den Menüs für den Verstärker aus. Einzelheiten zum Einstellen der Parameter finden Sie unter „Arbeiten mit den Menüs“ (Seite 35) und „Übersicht über die Menüs“ (Seite 36).

Parameter im Menü LEVEL

■ T. TONE (Testton)

Sie können von der Hörposition aus einen Testton ausgeben lassen und dabei Pegel und Balance der Lautsprecher einstellen. Näheres dazu finden Sie unter „7: Einstellen der Pegel und der Balance der Lautsprecher (TEST TONE)“ (Seite 30).

■ FRT BAL (Balance der Frontlautsprecher)

Dient zum Einstellen der Balance zwischen dem linken und rechten Frontlautsprecher.

■ CNT LVL (Pegel des Centerlautsprecher)

■ SL LVL (Pegel des linken Surroundlautsprecher)

■ SR LVL (Pegel des rechten Surroundlautsprecher)

■ SW LVL (Pegel des Subwoofer)

■ D. RANGE (Komprimierung des Dynamikbereichs)

Dient zum Komprimieren des Dynamikbereichs des Soundtracks. Diese Funktion ist unter Umständen nützlich, wenn Sie Filme bei Nacht mit geringer Lautstärke wiedergeben lassen wollen. Die Dynamikbereichskomprimierung ist nur bei Dolby Digital-Tonquellen möglich.

- COMP. OFF
Der Dynamikbereich wird nicht komprimiert.
- COMP. STD
Der Dynamikbereich wird so komprimiert, wie es vom Aufnahmeingenieur eingestellt war.
- COMP. MAX
Der Dynamikbereich wird stark komprimiert.

Tipp

Mit der Dynamikbereichskomprimierung können Sie den Dynamikbereich des Soundtracks auf der Grundlage der Informationen komprimieren, die im Dolby Digital-Signal enthalten sind. „COMP. STD“ ist die Standardeinstellung, bewirkt jedoch nur eine leichte Komprimierung. Es empfiehlt sich, die Einstellung „COMP. MAX“ zu verwenden. Damit wird der Dynamikbereich stark komprimiert und Sie können Filme nachts problemlos mit geringer Lautstärke wiedergeben lassen. Anders als bei der analogen Begrenzung sind die Pegel voreingestellt und bieten eine naturgetreue Komprimierung.

Einstellen des Klangs (Menü TONE)

Sie können die Tonqualität (Bässe, Höhen) der Frontlautsprecher über das Menü TONE einstellen.

Wählen Sie „2-TONE“ aus den Menüs für den Verstärker aus. Einzelheiten zum Einstellen der Parameter finden Sie unter „Arbeiten mit den Menüs“ (Seite 35) und „Übersicht über die Menüs“ (Seite 36).

Parameter im Menü TONE

- **BASS LVL (Basspegel der Frontlautsprecher)**
- **TRE LVL (Höhenpegel der Frontlautsprecher)**

Einstellungen für den Raumklang (Menü SUR)

Mit dem Menü SUR können Sie das für die Wiedergabe gewünschte Klangfeld auswählen.

Wählen Sie „3-SUR“ aus den Menüs für den Verstärker aus. Einzelheiten zum Einstellen der Parameter finden Sie unter „Arbeiten mit den Menüs“ (Seite 35) und „Übersicht über die Menüs“ (Seite 36).

Parameter im Menü SUR

- **S.F. SELCT (Klangfeldauswahl)**
Dient zum Auswählen des gewünschten Klangfeldes. Näheres dazu finden Sie unter „Wiedergeben von Raumklang“ (Seite 45).

Hinweis

Der Receiver speichert das zuletzt ausgewählte Klangfeld für einen Eingang und stellt dieses wieder ein, wenn Sie die Programmquelle erneut auswählen (Sound Field Link). Wenn Sie beispielsweise „HALL“ für den SA-CD/CD-Eingang auswählen, zu einem anderen Eingang wechseln und anschließend wieder zu SA-CD/CD, wird automatisch wieder „HALL“ angewendet.

- **EFFECT (Effektpegel)**

Dient zum Einstellen der Intensität des Raumklangeffekts bei mit der Taste MOVIE oder MUSIC ausgewählten Klangfeldern.

- EFCT. MIN
Minimaler Raumklangeffekt.
- EFCT. STD
Normaler Raumklangeffekt.
- EFCT. MAX
Maximaler Raumklangeffekt.

Tunereinstellungen

(Menü TUNER)

Mit dem Menü TUNER können Sie den Empfangsmodus für UKW-Sender einstellen. Wählen Sie „4-TUNER“ aus den Menüs für den Verstärker aus. Einzelheiten zum Einstellen der Parameter finden Sie unter „Arbeiten mit den Menüs“ (Seite 35) und „Übersicht über die Menüs“ (Seite 36).

Parameter im Menü TUNER

■ FM MODE (Empfangsmodus für UKW-Sender)

- FM AUTO
Der Receiver decodiert die Signale als Stereosignale, wenn der Radiosender stereo ausgestrahlt wird.
- FM MONO
Der Receiver decodiert die Signale unabhängig vom ausgestrahlten Signal als Monosignale.

Tonsignaleinstellungen

(Menü AUDIO)

Im Menü AUDIO können Sie den Ton Ihren Vorstellungen entsprechend einstellen. Wählen Sie „5-AUDIO“ aus den Menüs für den Verstärker aus. Einzelheiten zum Einstellen der Parameter finden Sie unter „Arbeiten mit den Menüs“ (Seite 35) und „Übersicht über die Menüs“ (Seite 36).

Parameter im Menü AUDIO

■ DEC. PRI. (Priorität beim Decodieren von digitalen Toneingangssignalen)

Lässt Sie den Eingabemodus für das digitale Eingangssignal an die DIGITAL IN und HDMI IN Buchsen festlegen.

- DEC. PCM
PCM-Signale haben Priorität (zum Verhindern einer Unterbrechung beim Starten der Wiedergabe). Wenn jedoch andere Signale eingespeist werden, ist bei manchen Formaten möglicherweise kein Ton zu hören. Setzen Sie die Option in diesem Fall auf „DEC. AUTO“.
Wenn Signale von der HDMI IN Buchse gewählt werden, werden nur PCM Signale von der angeschlossenen Komponente ausgegeben. Sobald andere Signale als PCM-Signale empfangen werden, setzen Sie diesen Eintrag auf „DEC. AUTO“.
- DEC. AUTO
Der Eingangsmodus wird automatisch zwischen DTS, Dolby Digital oder PCM umgeschaltet.

Hinweis

Wenn „DEC. AUTO“ eingestellt ist und der Ton von den digitalen Audiobuchsen (z. B. einer CD) beim Starten der Wiedergabe unterbrochen wird, stellen Sie „DEC. PCM“ ein.

■ DUAL (Sprachauswahl bei digitalen Sendungen)

Dient zum Auswählen der gewünschten Sprache während einer digitalen Sendung. Diese Funktion steht nur bei Dolby Digital-Signalquellen zur Verfügung.

- DUAL M/S (Hauptton/Zweitton)
Der Ton der Hauptsprache wird über den linken Frontlautsprecher und der Ton der Zweitsprache gleichzeitig über den rechten Frontlautsprecher ausgegeben.
- DUAL M (Hauptton)
Der Ton der Hauptsprache wird ausgegeben.
- DUAL S (Zweitton)
Der Ton der Zweitsprache wird ausgegeben.
- DUAL M+S (Hauptton + Zweitton)
Der Ton der Haupt- und Zweitsprache wird gemischt ausgegeben.

■ A.V. SYNC. (Synchronisation von Audio- und Videoausgabe)

Lässt Sie den Audioausgang verzögern, damit der Zeitunterschied zwischen Audioausgang und visueller Anzeige minimiert wird. Sie können von 0 (0 ms) bis 20 (200 ms) in 1 (10 ms) Schritten anpassen.

Hinweise

- Dieser Parameter ist nützlich, wenn Sie einen großen LCD- oder Plasmamonitor oder einen Projektor verwenden.
- Diese Funktion steht nicht zur Verfügung, wenn:
 - signale mit einer Abtastfrequenz von über 48 kHz eingespeist werden.
 - mehrkanalige, lineare PCM-Signale an der Buchse HDMI eingehen.

■ IN MODE (In den Audioeingangsmodus schalten)

Dient zur Einstellung des Audioeingangsmodus für Eingänge. Näheres dazu finden Sie unter „Wechseln zwischen digitalem und analogem Ton (IN MODE)“ (Seite 61).

Videosignal- einstellungen (Menü VIDEO)

Sie können mit dem Menü VIDEO unterschiedliche Anpassungen für HDMI-Einstellungen vornehmen. Wählen Sie „6-VIDEO“ aus den Menüs für den Verstärker aus. Einzelheiten zum Einstellen der Parameter finden Sie unter „Arbeiten mit den Menüs“ (Seite 35) und „Übersicht über die Menüs“ (Seite 36).

Parameter im Menü VIDEO

■ AUDIO FOR HDMI (Audio für HDMI)

Dient zum Einstellen des Ausgangs für HDMI-Audiosignale von einer Wiedergabekomponente, die über eine HDMI-Verbindung an den Receiver angeschlossen ist.

- AMP
Die HDMI Audiosignale werden nur über den mit dem Receiver verbundenen Lautsprecher ausgegeben. Mehrkanalton kann so wie er ist ausgegeben werden.

Hinweis

Über die Lautsprecher des Fernsehgeräts werden keine Audiosignale ausgegeben, wenn „AUDIO FOR HDMI“ auf „AMP“ gesetzt ist.

- TV+AMP
Der Ton wird über die Lautsprecher des Fernsehgeräts und die am Receiver angeschlossenen Lautsprecher ausgegeben.

Hinweise

- Die Tonqualität der Wiedergabe-Komponente hängt von der Tonqualität des Fernsehgeräts ab, wie etwa der Anzahl der Kanäle und der Abtastfrequenz. Wenn das Fernsehgerät Stereolautsprecher besitzt, so ist die Tonausgabe vom Receiver ebenfalls Stereo, wie das Fernsehgerät, auch wenn Sie Mehrkanal-Software verwenden.
- Falls Sie den Receiver an ein Bildanzeigergerät (Projektor, usw.) anschließen, wird u.U. der Ton über den Receiver nicht wiedergegeben. In diesem Fall wählen Sie „AMP“.

■ CONTROL FOR HDMI (Steuerung für HDMI)

Lässt Sie die HDMI Control Funktion an- oder ausschalten. Erläuterungen finden Sie unter „Steuerung für HDMI“ (Seite 54).

Systemeinstellungen (Menü SYSTEM)

Sie können mit dem Menü SYSTEM den Abstand der an dieses System angeschlossenen Lautsprecher einstellen. Wählen Sie „7-SYSTEM“ aus den Menüs für den Verstärker aus. Einzelheiten zum Einstellen der Parameter finden Sie unter „Arbeiten mit den Menüs“ (Seite 35) und „Übersicht über die Menüs“ (Seite 36).

Parameter im Menü SYSTEM

■ FL DIST. (Abstand des linken Frontlautsprecher)

■ FR DIST. (Abstand des rechten Frontlautsprecher)

Dient zum Einstellen des Abstands zwischen der Hörposition und den Frontlautsprechern (A). Falls beide Frontlautsprecher nicht in gleichem Abstand zu Ihrer Hörposition stehen, stellen Sie die am nächsten zum Lautsprecher gelegene Abstand ein.

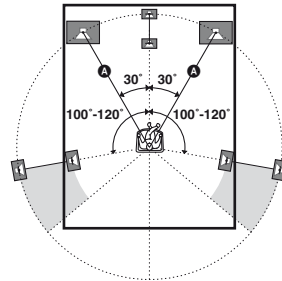

■ CNT DIST. (Abstand der Centerlautsprecher)

Dient zum Einstellen des Abstands zwischen der Hörposition und dem Centerlautsprecher.

■ SL DIST. (Abstand der linken Surroundlautsprecher)

■ SR DIST. (Abstand der rechten Surroundlautsprecher)

Lässt Sie den Abstand von Ihrer Hörposition zu den Surroundlautsprechern einstellen.

■ SW DIST. (Subwoofer Entfernung)

Dient zum Einstellen des Abstands zwischen der Hörposition und dem Subwoofer.

Tipp

Falls Sie „CAL LOAD“ im A. CAL Menü auf „LOAD YES“, setzen, können Sie den Abstand in Schritten von 0,01 Meter anpassen.

■ SUR POS. (Position der Surroundlautsprecher)

Dient zum Einstellen der Position der Surroundlautsprecher für eine geeignete Implementierung der Raumklangeffekte bei den CINEMA STUDIO EX-Modi (Seite 48).

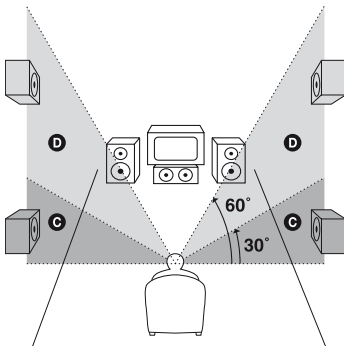
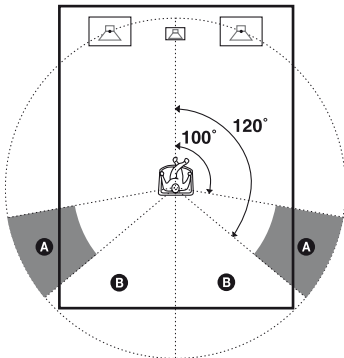

- BEHD/HI
Wählen Sie diese Option, wenn die Position der Surroundlautsprecher den Bereichen **B** und **D** entspricht.
- BEHD/LO
Wählen Sie diese Option, wenn die Position der Surroundlautsprecher den Bereichen **B** und **C** entspricht.
- SIDE/HI
Wählen Sie diese Option, wenn die Position der Surroundlautsprecher den Bereichen **A** und **D** entspricht.
- SIDE/LO
Wählen Sie diese Option, wenn die Position der Surroundlautsprecher den Bereichen **A** und **C** entspricht.

Tipp

Die Position der Surroundlautsprecher ist speziell auf die CINEMA STUDIO EX-Modi hin ausgelegt. Für andere Klangfelder ist die Lautsprecherposition nicht so wichtig.

Beim Design der Klangfelder wurde davon ausgegangen, dass sich die Surroundlautsprecher hinter der Hörposition befinden. Allerdings bleibt das Klangfeld auch dann noch relativ konsistent, wenn die Surroundlautsprecher in einem sehr breiten Winkel aufgestellt werden. Wenn die Lautsprecher jedoch genau links und rechts von der Hörposition stehen und auf den Hörer weisen, lassen sich die Raumklangeffekte nicht mehr klar erkennen, es sei denn, es wird „SIDE/LO“ oder „SIDE/HI“ eingestellt.

Dennoch gibt es in jeder Hörumgebung eine Vielzahl von Variablen, zum Beispiel Reflexionen von Wänden. So lassen sich mitunter mit der Einstellung „BEHD/HI“ bessere Ergebnisse erzielen, wenn sich die Lautsprecher weit oberhalb der Hörposition befinden, selbst wenn sie genau links und rechts vom Hörer positioniert sind. Daher empfiehlt es sich, eine Tonaufnahme im mehrkanaligen Raumklangformat wiederzugeben und dabei eine Einstellung auszuwählen, die einen guten Eindruck räumlicher Weite vermittelt und bei der aus dem Klangeindruck der Surroundlautsprecher und der Frontlautsprecher ein optimaler akustischer Gesamteindruck entsteht, selbst wenn diese Einstellung letztlich den Erläuterungen oben widerspricht. Wenn Sie sich über die beste Einstellung nicht im Klaren sind, wählen Sie „BEHD/LO“ oder „BEHD/HI“ und stellen Sie dann anhand der Parameter für den Abstand der Lautsprecher und der Lautsprecherpegel die Balance korrekt ein.

■ DIMMER (Helligkeit im Display)

Dient zum Einstellen der Helligkeit in 3 Stufen.

Wiedergeben von Raumklang

Wiedergeben von Dolby Digital- und DTS-Raumklang (AUTO FORMAT DIRECT)

Im Auto Format Direct (A.F.D.)-Modus können Sie HiFi-Klang wiedergeben und den Decodiermodus zum Wiedergeben von 2-Kanal-Stereoton als Mehrkanalton auswählen.

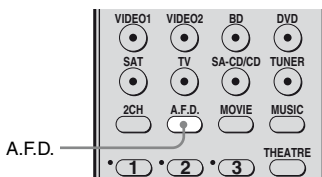

Drücken Sie mehrmals A.F.D., um das gewünschte Klangfeld auszuwählen.

Sie können dazu auch SOUND FIELD +/- am Receiver verwenden.

Näheres dazu finden Sie unter „A.F.D.-Modi“ (Seite 46).

A.F.D.-Modi

A.F.D.-Modus [Display]	Mehrkanalton nach Decodierung	Effekt
A.F.D. AUTO [A.F.D. AUTO]	(Automatische Erkennung)	Der Klang wird ohne irgendwelche Raumklangeffekte so wiedergegeben, wie er aufgenommen/codiert wurde. Mit diesem Receiver wird jedoch ein tieffrequentes Signal erzeugt und an den Subwoofer ausgegeben, wenn keine LFE-Signale vorhanden sind.
PRO LOGIC [DOLBY PL]	4 Kanäle	Führt eine Decodierung im Dolby Pro Logic-Modus aus. Tonquellen im 2-Kanal-Format werden für die Wiedergabe über 4.1 Kanäle decodiert.
PRO LOGIC II MOVIE [PLII MV]	5 Kanäle	Führt eine Decodierung im Dolby Pro Logic II Movie-Modus aus. Diese Einstellung eignet sich ideal für Dolby Surround-codierte Filme. Darüber hinaus können in diesem Modus Tonquellen im 5.1-Kanalformat wiedergegeben werden, was sich zum Beispiel für Videos mit zusätzlich eingeblendetem Ton oder für alte Filme eignet.
PRO LOGIC II MUSIC [PLII MS]	5 Kanäle	Führt eine Decodierung im Dolby Pro Logic II Music-Modus aus. Diese Einstellung eignet sich ideal für normale Stereoquellen, z. B. CDs.
MULTI STEREO [MULTI ST.]	(Multi-Stereo)	2-Kanal-Signale links/rechts werden über alle Lautsprecher ausgegeben.

Auswählen eines vorprogrammierten Klangfeldes

Sie können Raumklang erzielen, indem Sie einfach eines der im Receiver vorprogrammierten Klangfelder auswählen. Damit können Sie den hervorragenden und kraftvollen Klang von Kinos und Konzertsälen auch zu Hause erzielen.

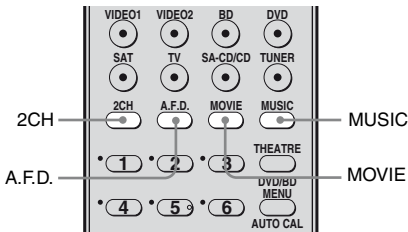

Drücken Sie mehrmals MOVIE, um ein Klangfeld für die Filmwiedergabe auszuwählen, bzw. MUSIC, um ein Klangfeld für die Musikwiedergabe auszuwählen.

Sie können dazu auch SOUND FIELD +/- am Receiver verwenden.

Näheres dazu finden Sie unter „Verfügbare Klangfelder“ (Seite 48).

Verfügbare Klangfelder

Klangfeld für	Klangfeld [Display]	Effekt
Film	CINEMA STUDIO EX A DCS [C.ST.EX A]	Der Ton wird mit der Klangwirkung des Kinoproduktionsstudios „Cary Grant Theater“ von Sony Pictures Entertainment wiedergegeben. Dies ist ein Standardmodus, der sich für die meisten Arten von Spielfilmen sehr gut eignet.
	CINEMA STUDIO EX B DCS [C.ST.EX B]	Der Ton wird mit der Klangwirkung des Kinoproduktionsstudios „Kim Novak Theater“ von Sony Pictures Entertainment wiedergegeben. Dieser Modus eignet sich insbesondere für Science-Fiction- oder Action-Filme mit vielen Sound-Effekten.
	CINEMA STUDIO EX C DCS [C.ST.EX C]	Der Ton wird mit der Klangwirkung des Musikaufnahmestudios von Sony Pictures Entertainment wiedergegeben. Dieser Modus eignet sich insbesondere für Musicals oder andere Filme mit viel Orchestermusik.
Musik	HALL [HALL]	Erzeugt den akustischen Eindruck eines klassischen Konzertsaals.
	JAZZ CLUB [JAZZ]	Erzeugt den akustischen Eindruck eines Jazz-Clubs.
	LIVE CONCERT [CONCERT]	Erzeugt den akustischen Eindruck eines Live-Konzerts in einem kleineren Saal mit etwa 300 Plätzen.
	STADIUM [STADIUM]	Erzeugt den Eindruck eines großen Freiluftstadions.
	SPORTS [SPORTS]	Erzeugt den Eindruck einer Sportübertragung.
	PORTABLE AUDIO ENHANCER [PORTABLE]	Erzeugt ein klareres Klangbild vom tragbaren Audiogerät. Dieser Modus eignet sich für MP3- und andere komprimierte Musikquellen.

Hinweise

- Der von den virtuellen Lautsprechern erzeugte Klangeffekt kann bei der Wiedergabe zu Störgeräuschen führen.
- Bei Klangfeldern, die mithilfe virtueller Lautsprecher erzeugt werden, entsteht der Eindruck, dass von den Raumklanglautsprechern direkt kein Ton zu hören ist.
- Diese Funktion steht nicht zur Verfügung, wenn:
 - signale mit einer Abtastfrequenz von über 48 kHz eingespeist werden.
 - mehrkanalige, lineare PCM-Signale an der Buchse HDMI eingehen.

Tipps

- Sie können das Codierformat von DVDs usw. anhand des Logos auf der Verpackung feststellen.
- Die Klangfelder, die mit **DCS** gekennzeichnet sind, nutzen die DCS-Technologie. Erläuterungen zu Digital Cinema Sound (DCS) finden Sie im „Glossar“ (Seite 65).

So schalten Sie den Raumklangeffekt für die Film-/Musikwiedergabe aus

Wählen Sie mit 2CH die Option „2CH ST.“ aus oder drücken Sie mehrmals A.F.D., um „A.F.D. AUTO“ auszuwählen.

Wiedergabe nur über die Frontlautsprecher und den subwoofer (2CH STEREO)

In diesem Modus gibt der Receiver den Ton nur über die Frontlautsprecher links und rechts und den Subwoofer aus.

Wenn Signale im Mehrkanal-Raumklangformat eingespeist werden, werden sie auf 2 Kanäle heruntergemischt und die Bässe werden über den Subwoofer ausgegeben.

Wenn 2-Kanal-Standardstereoquellen eingespeist werden, wird der Bassumleitungsschaltkreis des Receivers aktiviert. Die Bassfrequenzen des Frontkanals werden über den Subwoofer wiedergegeben.

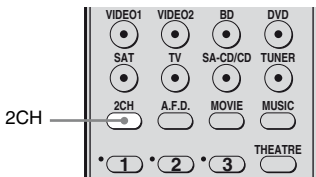

Drücken Sie 2CH.

Sie können dazu auch SOUND FIELD +/- am Receiver verwenden.

Zurücksetzen von Klangfeldern auf die werkseitigen Einstellungen

Verwenden Sie hierfür unbedingt die Tasten am Receiver.

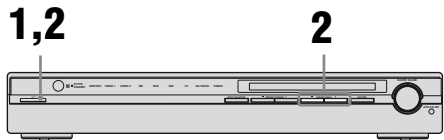

1 Schalten Sie den Receiver mit der Taste I/⏻ aus.

2 Halten Sie SOUND FIELD + gedrückt und drücken Sie I/⏻. „S.F. CLR.“ erscheint im Display und alle Klangfelder werden auf die werkseitigen Einstellungen zurückgesetzt.

Funktionen des Tuners

UKW/AM-Radioempfang

Über den integrierten Tuner können Sie UKW (FM)- und AM-Sender empfangen.

Vergewissern Sie sich zunächst, dass die UKW- und die AM-Antenne an den Receiver angeschlossen sind (Seite 23).

Tip

Das Empfangsintervall für das direkte Einstellen von Sendern hängt wie in der folgenden Tabelle erläutert vom Gebietscode ab. Näheres zu den Gebietscodes finden Sie auf Seite 3.

Gebietscode	UKW	AM
CEL, CEK	50 kHz	9 kHz

Automatischer Sendersuchlauf

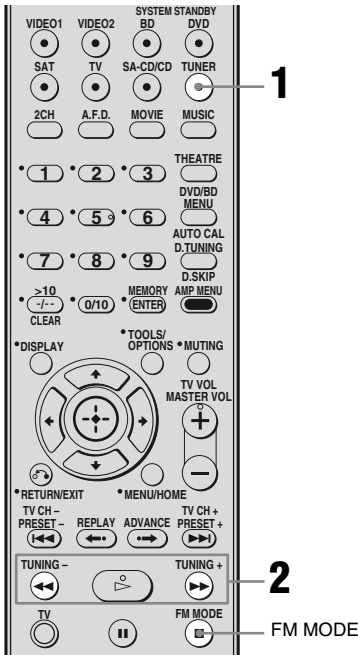

1 Drücken Sie mehrmals TUNER, um als Frequenzbereich FM (UKW) oder AM auszuwählen.

Sie können dazu auch INPUT SELECTOR am Receiver verwenden.

2 Drücken Sie TUNING + oder TUNING -.

Mit TUNING + wird beginnend mit den niedrigen Frequenzen, mit TUNING - beginnend mit den hohen Frequenzen gesucht.

Der Receiver stoppt den Suchlauf, sobald ein Sender empfangen wird.

Bei schlechtem UKW-Stereoempfang

Wenn der UKW-Stereoempfang schlecht ist und „ST“ im Display blinkt, wählen Sie monauralen Klang, so dass der Ton weniger verzerrt wird.

Zum Auswählen von monauralem Klang können Sie

- FM MODE so oft drücken, bis die Anzeige „MONO“ im Display aufleuchtet.
- „FM MODE“ im Menü TUNER auf „FM MONO“ setzen (Seite 41).

Wenn Sie wieder in den Stereomodus wechseln möchten, können Sie

- FM MODE so oft drücken, bis die Anzeige „MONO“ im Display erlischt.
- „FM MODE“ im Menü TUNER auf „FM AUTO“ setzen (Seite 41).

Direktes Einstellen von Sendern

Sie können mit den Zahlentasten die Frequenz eines Senders direkt eingeben.

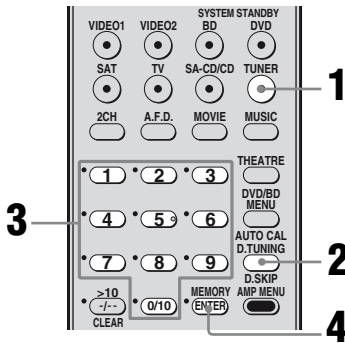

- 1 Drücken Sie mehrmals TUNER, um als Frequenzbereich FM (UKW) oder AM auszuwählen.

Sie können dazu auch INPUT SELECTOR am Receiver verwenden.

- 2 Drücken Sie D.TUNING.

- 3 Geben Sie mit den Zahlentasten die Frequenz ein.

Beispiel 1: UKW 102,50 MHz

Drücken Sie 1 → 0 → 2 → 5 → 0

Beispiel 2: AM 1.350 kHz

Drücken Sie 1 → 3 → 5 → 0

Wenn Sie einen AM-Sender einstellen, richten Sie für einen optimalen Empfang die AM-Ringantenne aus.

- 4 Drücken Sie ENTER.

Wenn sich ein Sender nicht einstellen lässt

Vergewissern Sie sich, dass Sie die richtige Frequenz eingegeben haben. Andernfalls gehen Sie erneut wie in Schritt 2 bis 4 erläutert vor. Wenn sich der Sender noch immer nicht einstellen lässt, wird die entsprechende Frequenz in Ihrer Region nicht verwendet.

Speichern von Radiosendern

Sie können 30 Sender für UKW und 30 Sender für AM speichern. Danach können Sie häufig gehörte Sender problemlos einstellen.

Speichern von Radiosendern

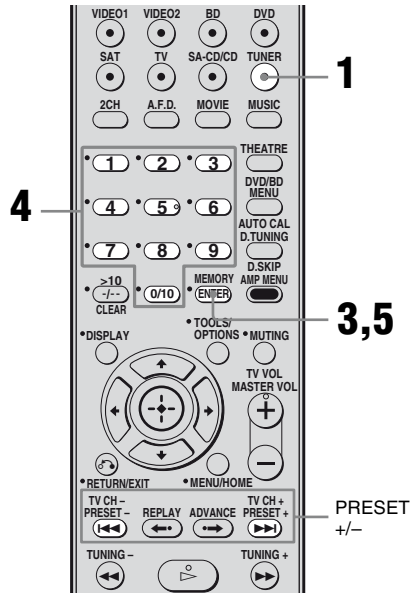

- 1 Drücken Sie mehrmals TUNER, um als Frequenzbereich FM (UKW) oder AM auszuwählen.

Sie können dazu auch INPUT SELECTOR am Receiver verwenden.

- 2 Stellen Sie den zu speichernden Sender mit dem automatischen Sendersuchlauf (Seite 50) oder durch direktes Einstellen (Seite 51) ein.

Wechseln Sie, falls erforderlich, den UKW-Empfangsmodus (Seite 50).

3 Drücken Sie MEMORY.

„MEMORY“ leuchtet einige Sekunden lang. Führen Sie Schritt 4 und 5 aus, bevor „MEMORY“ erlischt.

4 Drücken Sie Zahlentasten, um eine Speichernummer auszuwählen.

Sie können eine Speichernummer auch mit PRESET + oder PRESET – auswählen.

Wenn „MEMORY“ erlischt, bevor Sie die Speichernummer eingeben, beginnen Sie nochmals bei Schritt 3.

5 Drücken Sie ENTER.

Der Sender wird unter der ausgewählten Speichernummer gespeichert.

Wenn „MEMORY“ erlischt, bevor Sie ENTER drücken, beginnen Sie nochmals bei Schritt 3.

6 Wenn Sie weitere Sender speichern wollen, gehen Sie wie in Schritt 1 bis 5 erläutert vor.

Einstellen gespeicherter Sender

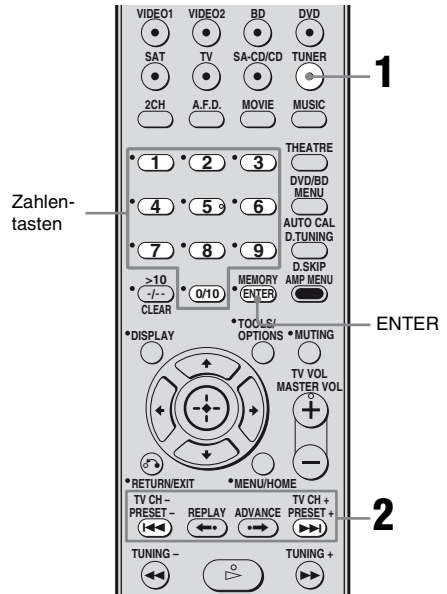

1 Drücken Sie mehrmals TUNER, um als Frequenzbereich FM (UKW) oder AM auszuwählen.

2 Drücken Sie mehrmals PRESET + oder PRESET –, um den gewünschten gespeicherten Sender auszuwählen.

Mit jedem Tastendruck wechseln die Speichernummern folgendermaßen:

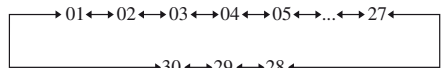

Sie können den gewünschten gespeicherten Sender auch mit den Zahlentasten auswählen. Drücken Sie dann ENTER, um die Auswahl zu bestätigen.

Mit den Reglern am Receiver

1 Drücken Sie mehrmals INPUT SELECTOR, um als Frequenzbereich FM (UKW) oder AM auszuwählen.

2 Wählen Sie mit PRESET TUNING + oder PRESET TUNING – den gewünschten gespeicherten Sender aus.

Das Radiodatensystem (RDS)

Mit diesem Receiver können Sie das Radiodatensystem (RDS) nutzen, bei dem Radiosender zusammen mit den normalen Programmsignalen noch zusätzliche Informationen ausstrahlen. Die RDS-Informationen können Sie anzeigen lassen.

Hinweise

- RDS-Signale werden nur über UKW-Sender ausgestrahlt.
- Nicht alle UKW-Sender bieten RDS-Dienste an und die angebotenen Dienste unterscheiden sich. Wenn Ihnen das RDS-System in Ihrer Region nicht vertraut ist, fragen Sie bei Ihren lokalen Radiosendern nach Einzelheiten zu den RDS-Diensten.

Empfangen von RDS-Sendern

Wählen Sie im UKW-Frequenzbereich einfach einen Sender aus, und zwar über das direkte Einstellen von Sendern (Seite 51), mit dem automatischen Sendersuchlauf (Seite 50) oder über das Einstellen eines gespeicherten Senders (Seite 52).

Wenn Sie einen Sender empfangen, der RDS-Dienste zur Verfügung stellt, leuchtet „RDS“ auf und der Programmname erscheint im Display.

Hinweis

Die RDS-Funktion arbeitet möglicherweise nicht korrekt, wenn der eingestellte Sender die RDS-Signale nicht korrekt überträgt oder wenn die Sendesignale zu schwach sind.

Anzeigen von RDS-Informationen

Drücken Sie während des Empfangs eines RDS-Senders mehrmals DISPLAY.

Mit jedem Tastendruck wechseln die RDS-Informationen im Display zyklisch wie folgt: Programmname → Frequenz → Programmtyp^{a)} → Radiotext^{b)} → Aktuelle Uhrzeit (im 24-Stunden-Format) → Aktuelles Klangfeld → Lautstärkepegel

^{a)} Typ des ausgestrahlten Programms (Seite 53).

^{b)} Vom RDS-Sender ausgestrahlte Textmeldungen.

Hinweise

- Wenn von den Regierungsbehörden eine Katastrophenwarnung ausgestrahlt wird, blinkt „ALARM“ im Display.
- Wenn eine Meldung 9 oder mehr Zeichen umfasst, läuft sie im Display durch.
- Wenn ein Sender einen bestimmten RDS-Dienst nicht anbietet, erscheint „NO XXXX“ (z. B. „NO TEXT“) im Display.

Beschreibung der Programmtypen

Angezeigter Programmtyp	Beschreibung
NEWS	Nachrichtensendungen
AFFAIRS	Programme mit aktuellen Themen, die Einzelheiten zu aktuellen Ereignissen bieten
INFO	Programme mit Informationen zu einem breiten Themenspektrum, z. B. Verbraucherfragen und medizinische Ratgeber
SPORT	Sportsendungen
EDUCATE	Bildungsprogramme wie praktische Anleitungen und Ratgeber
DRAMA	Hörspiele und Serien
CULTURE	Programme zur nationalen oder regionalen Kultur, z. B. zu sprachlichen oder sozialen Belangen

Angezeigter Programmtyp	Beschreibung
SCIENCE	Sendungen zu Wissenschaft und Technik
VARIED	Andere Programme, z. B. Sendungen mit Interviews berühmter Mitmensen, Spiele und Comedy
POP M	Pop-Musik
ROCK M	Rock-Musik
EASY M	Unterhaltungsmusik
LIGHT M	Instrumentalmusik, Gesang und Chormusik
CLASSICS	Orchestermusik, Kammermusik, Opern usw.
OTHER M	Musik, die sich nicht den oben genannten Kategorien zuordnen lässt, z. B. Rhythm & Blues und Reggae
WEATHER	Wettervorhersagen
FINANCE	Börsenberichte und Finanznachrichten usw.
CHILDREN	Kindersendungen
SOCIAL	Sendungen über Menschen und Soziales
RELIGION	Sendungen mit religiösem Inhalt
PHONE IN	Hörertelefon oder öffentliches Forum, bei dem das Publikum seine Meinung zum Ausdruck bringen kann
TRAVEL	Reiseinformationen. Keine Verkehrsdurchsagen, die mit TP/TA gesucht werden.
LEISURE	Sendungen zu Freizeitaktivitäten wie Gartenarbeiten, Angeln, Kochen usw.
JAZZ	Jazz-Musik
COUNTRY	Country-Musik
NATION M	Sendungen mit Volksmusik des Landes oder der Region
OLDIES	Sendungen mit Oldies
FOLK M	Folk-Musik
DOCUMENT	Dokumentarbeiträge
NONE	Sonstige oben nicht angegebene Sendungen

Steuerung für HDMI

Verwenden der Funktion Steuerung für HDMI für „BRAVIA“ Sync

Wenn Sie „BRAVIA“ Sync verwenden möchten, stellen Sie die Funktion Steuerung für HDMI wie im Folgenden erläutert ein. Wenn Sie Sony-Komponenten, die mit der Funktion Steuerung für HDMI kompatibel sind, über ein HDMI-Kabel (nicht mitgeliefert) anschließen, lassen sich die Geräte wie im Folgenden erläutert besonders einfach steuern:

- **Sofortwiedergabe:** Wenn Sie an einer Komponente wie einem DVD-/Blu-ray-Disc-Player die Wiedergabe starten, schalten sich der Receiver und das Fernsehgerät automatisch ein und wechseln zum entsprechenden HDMI-Eingang.
- **Systemaudiosteuerung:** Beim Fernsehen können Sie den Ton über die Fernsehlautsprecher oder die an den Receiver angeschlossenen Lautsprecher ausgeben lassen.
- **Systemausschaltung:** Beim Ausschalten des Fernsehgeräts werden gleichzeitig der Receiver und die angeschlossenen Komponenten ausgeschaltet.

Steuerung für HDMI ist ein Standard für den Austausch von Steuerfunktionsbefehlen nach HDMI CEC-Spezifikation (Consumer Electronics Control) für HDMI (High-Definition Multimedia Interface).

In folgenden Fällen steht die Funktion Steuerung für HDMI nicht zur Verfügung:

- Sie haben den Receiver an eine Komponente angeschlossen, die die Funktion Steuerung für HDMI von Sony nicht unterstützt.
- Sie haben den Receiver und die Komponenten nicht über eine HDMI Verbindung angeschlossen.

Es empfiehlt sich, den Receiver an Produkte anzuschließen, die über „BRAVIA“ Sync verfügen.

Hinweis

Je nach angeschlossener Komponente steht die Funktion Steuerung für HDMI möglicherweise nicht zur Verfügung. Informationen dazu finden Sie in der Bedienungsanleitung zu der Komponente.

Anschließen eines Fernsehgeräts und anderer Komponenten

Lösen Sie unbedingt das Netzkabel, bevor Sie andere Kabel anschließen.

So lassen Sie Mehrkanal-Raumklang vom Fernsehgerät wiedergeben

Sie können Mehrkanal-Raumklang vom Fernsehgerät über die an den Receiver angeschlossenen Lautsprecher ausgeben lassen.

Verbinden Sie die Ausgangsbuchse OPTICAL am Fernsehgerät mit der Buchse TV OPT IN am Receiver.

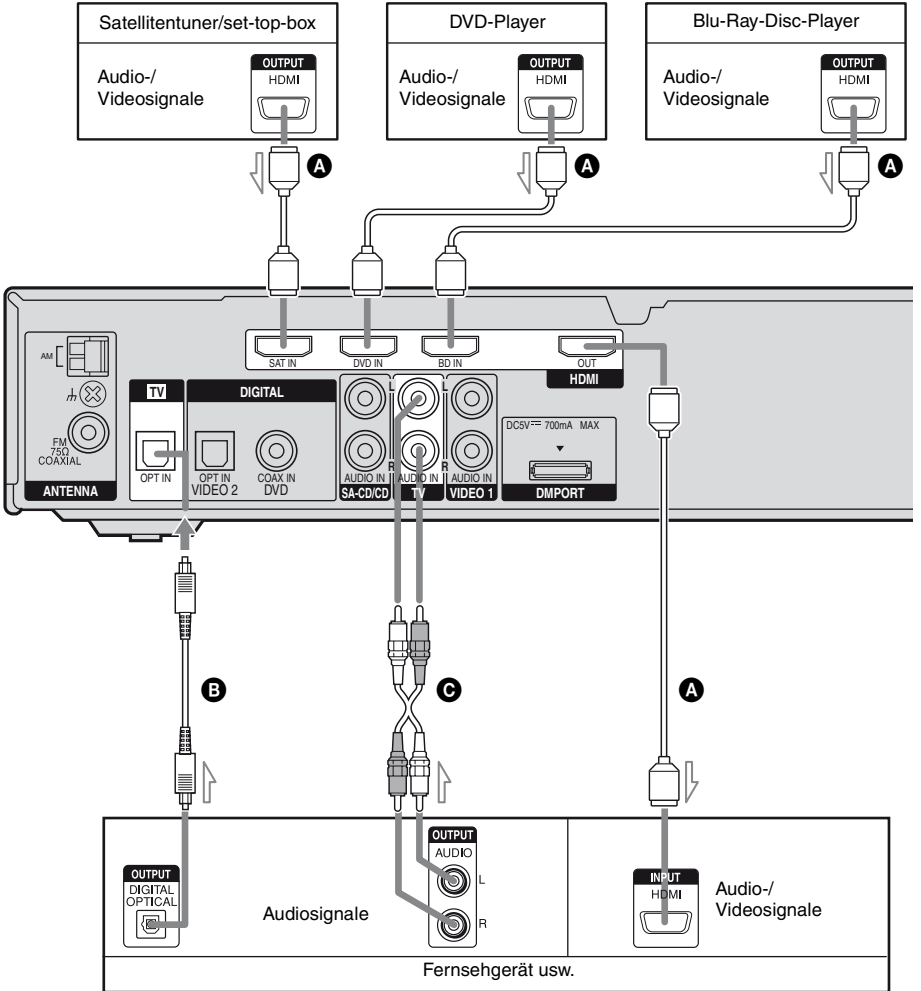

A HDMI-Kabel (nicht mitgeliefert)

Es empfiehlt sich, ein HDMI-Kabel von Sony zu verwenden.

B Optisches Digitalkabel (nicht mitgeliefert)^{a)}

C Audiokabel (nicht mitgeliefert)^{a)}

^{a)}Schließen Sie mindestens eins der Audiokabel an **B** oder **C**.

Vorbereitungen für die Funktion Steuerung für HDMI

Dieser Receiver unterstützt die Funktion Steuerung für HDMI-Schnelleinstellung. Diese Funktion steht nur bei bestimmten Typen von Fernsehgeräten zur Verfügung. Wenn Sie Steuerung für HDMI-Schnelleinstellung über das Fernsehgerät ausführen, ändert sich die Einstellung von Steuerung für HDMI an diesem Receiver automatisch ebenfalls.

Bei der Funktion Steuerung für HDMI-Schnelleinstellung werden „CONTROL“, „SCAN FOR“ und „HDMI“ nacheinander im Display angezeigt. Dieser Receiver schaltet den Eingang automatisch auf den HDMI-Eingang um. Wenn die Einstellung abgeschlossen ist, erscheint „COMPLETE“ im Display.

Näheres dazu finden Sie in der Bedienungsanleitung zu den angeschlossenen Komponenten.

Wenn Ihr Fernsehgerät die Funktion Steuerung für HDMI-Schnelleinstellung nicht unterstützt, gehen Sie folgendermaßen vor. Näheres zum Einstellen des Fernsehgeräts und der angeschlossenen Komponenten finden Sie in der Bedienungsanleitung zu der jeweiligen Komponente.

- 1** Vergewissern Sie sich, dass der Receiver über ein HDMI-Kabel an das Fernsehgerät und die sonstigen Komponenten (kompatibel mit der Funktion Steuerung für HDMI) angeschlossen ist.
- 2** Schalten Sie den Receiver, das Fernsehgerät und die angeschlossenen Komponenten ein.
- 3** Aktivieren Sie die Funktion Steuerung für HDMI am Receiver und am Fernsehgerät. Erläuterungen dazu finden Sie unter „So stellen Sie Steuerung für HDMI ein“ (Seite 58).

Erläuterungen zum Einstellen des Fernsehgeräts schlagen Sie in der Bedienungsanleitung zum Fernsehgerät nach.

- 4** Wählen Sie am Receiver und am Fernsehgerät den HDMI-Eingang aus, der dem HDMI-Eingang der angeschlossenen Komponente entspricht, so dass das Bild von der angeschlossenen Komponente angezeigt wird.
- 5** Aktivieren Sie die Funktion Steuerung für HDMI für die angeschlossene Komponente. Ist die Funktion Steuerung für HDMI für die angeschlossene Komponente bereits eingeschaltet, brauchen Sie die Einstellung nicht zu ändern.
- 6** Gehen Sie für weitere Komponenten, für die Sie die Funktion Steuerung für HDMI ebenfalls verwenden wollen, wie in Schritt 4 und 5 erläutert vor.

Hinweise

- Wenn Sie das HDMI-Kabel lösen und neu anschließen, gehen Sie unbedingt wie in Schritt 1 bis 6 weiter oben erläutert vor.
- Während Steuerung für HDMI-Schnelleinstellung aktiv ist, stehen Sofortwiedergabe und Systemaudiosteuerung nicht zur Verfügung.
- Bevor Sie Steuerung für HDMI-Schnelleinstellung über das Fernsehgerät ausführen, schalten Sie das Fernsehgerät, die angeschlossenen Komponenten und den Receiver ein.
- Wenn die Wiedergabekomponenten nicht funktionieren, nachdem Sie die Einstellungen für Steuerung für HDMI-Schnelleinstellung vorgenommen haben, überprüfen Sie die Einstellung von Steuerung für HDMI an Ihrem Fernsehgerät.
- Wenn die angeschlossenen Komponenten Steuerung für HDMI-Schnelleinstellung nicht unterstützen, müssen Sie die Funktion Steuerung für HDMI für die angeschlossenen Komponenten aktivieren, bevor Sie Steuerung für HDMI-Schnelleinstellung über das Fernsehgerät ausführen.

So stellen Sie Steuerung für HDMI ein

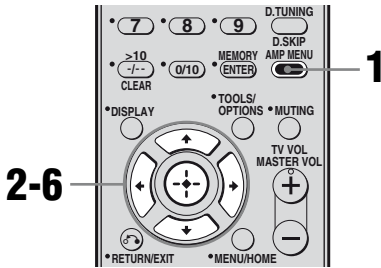

- 1 Drücken Sie AMP MENU.**
„1-LEVEL“ erscheint im Display.
- 2 Drücken Sie mehrmals ↑/↓, um „6-VIDEO“ auszuwählen.**
- 3 Wechseln Sie mit ⊕ oder → in das Menü.**
- 4 Drücken Sie mehrmals ↑/↓, um „CONTROL FOR HDMI“ auszuwählen.**
„CONTROL FOR HDMI“ läuft über das Display und dann erscheint „CONTROL“.
- 5 Wechseln Sie mit ⊕ oder → zu dem Parameter.**
- 6 Drücken Sie mehrmals ↑/↓, um „CTRL ON“ auszuwählen.**
Die Funktion Steuerung für HDMI ist aktiviert.

Wiedergeben einer DVD (Sofortwiedergabe)

Sie können Bild und Ton von den Komponenten, die über eine HDMI-Verbindung an den Receiver angeschlossen sind, ganz einfach wiedergeben lassen.

Starten Sie die Wiedergabe an einer angeschlossenen Komponente.

Der Receiver und das Fernsehgerät schalten sich automatisch ein und wechseln zum entsprechenden HDMI-Eingang.

Einfache Wiedergabe einer DVD

Sie können eine angeschlossene Komponente wie einen DVD-/Blu-ray-Disc-Player auch über das Menü des Fernsehgeräts auswählen. In diesem Fall wechseln der Receiver und das Fernsehgerät zu dem entsprechenden HDMI-Eingang.

Hinweis

Je nach Fernsehgerät wird der Anfang des Inhalts unter Umständen nicht ausgegeben.

Tipp

Die Wiedergabe über an die HDMI-Buchsen angeschlossene Komponenten ist auch bei ausgeschaltetem Receiver möglich. Die Anzeige ACTIVE STANDBY leuchtet gelb auf.

Wiedergeben des Tons vom Fernsehgerät über die an den Receiver angeschlossenen Lautsprecher

(Systemaudiosteuerung)

Sie können den Ton vom Fernsehgerät ganz einfach über die an den Receiver angeschlossenen Lautsprecher wiedergeben lassen.

Sie können die Systemaudiosteuerungsfunktion über das Menü des Fernsehgeräts steuern. Näheres dazu schlagen Sie in der Bedienungsanleitung zum Fernsehgerät nach. Wenn die Systemaudiosteuerung eingeschaltet ist, schaltet sich der Receiver automatisch ein und wechselt zum entsprechenden Eingang. Der Ton des Fernsehgeräts wird über die Lautsprecher am Receiver ausgegeben und die Lautstärke des Fernsehgeräts wird gleichzeitig vollständig heruntergedreht.

Sie können auch die Systemaudiosteuerung verwenden, und zwar folgendermaßen.

- Wenn das Fernsehgerät eingeschaltet ist und Sie den Receiver einschalten, wird die Systemaudiosteuerung automatisch aktiviert und der Ton vom Fernsehgerät wird über die an den Receiver angeschlossenen Lautsprecher ausgegeben. Lautsprecher ausgegeben. Wenn Sie den Receiver ausschalten, wird der Ton wieder über die Fernhsehlautsprecher ausgegeben.
- Sie können auch die Systemaudiosteuerung verwenden, und zwar folgendermaßen.

Hinweise

- Wenn die Systemaudiosteuerung nicht wie am Fernsehgerät eingestellt funktioniert, schlagen Sie bitte in der Bedienungsanleitung zum Fernsehgerät nach.
- Wenn „CONTROL FOR HDMI“ auf „CTRL ON“ gesetzt ist, werden die „AUDIO FOR HDMI“-Einstellungen im Menü VIDEO automatisch je nach den Einstellungen der Systemaudiosteuerung eingestellt.
- Wenn Sie ein Fernsehgerät ohne Systemaudiosteuerungsfunktion anschließen, funktioniert die Systemaudiosteuerung nicht.
- Wenn das Fernsehgerät vor dem Receiver eingeschaltet wurde, wird der Ton vom Fernsehgerät nicht sofort ausgegeben.
- Wenn Sie einen anderen Eingang als den HDMI- oder TV-Eingang einstellen, wird die Systemaudiosteuerung automatisch deaktiviert.
- Wenn Sie von einem anderen Eingang zum HDMI- oder TV-Eingang umschalten, wird die Systemaudiosteuerung automatisch aktiviert.

Ausschalten des Receivers zusammen mit dem Fernsehgerät (Systemausschaltung)

Beim Ausschalten des Fernsehgeräts mit der Taste POWER auf der Fernbedienung des Fernsehgeräts schalten sich der Receiver und die angeschlossenen Komponenten automatisch aus. Sie können das Fernsehgerät auch mit der Fernbedienung des Receivers ausschalten.

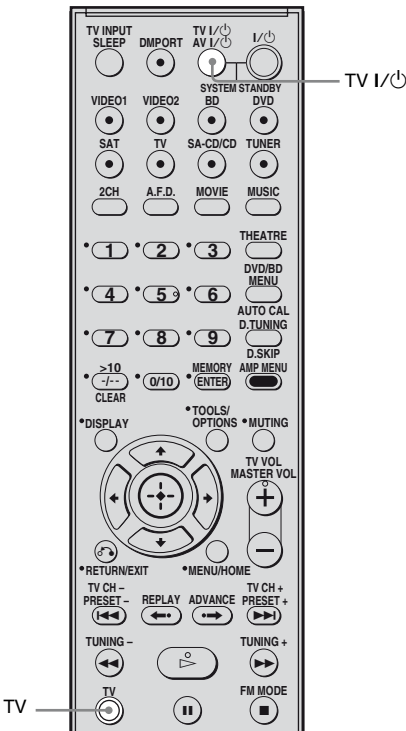

Hinweise

- Setzen Sie TV Standby Synchro auf „ON“, bevor Sie die Systemausschaltfunktion verwenden. Näheres dazu finden Sie in der Bedienungsanleitung zum Fernsehgerät.
- Je nach Status schalten sich die angeschlossenen Komponenten möglicherweise nicht aus. Näheres dazu finden Sie in der Bedienungsanleitung zu den angeschlossenen Komponenten.

Drücken Sie gleichzeitig TV und TV I/⏻.

Das Fernsehgerät, der Receiver und die über HDMI angeschlossenen Komponenten schalten sich aus.

Wechseln zwischen digitalem und analogem Ton

(IN MODE)

Sie können den Audioeingangsmodus auswählen, wenn Sie Komponenten an die digitalen und an die analogen Audioeingangsbuchsen am Receiver anschließen.

- 1 Drücken Sie AMP MENU.**
„1-LEVEL“ erscheint im Display.
- 2 Drücken Sie mehrmals \uparrow/\downarrow , um „5-AUDIO“ auszuwählen.**
- 3 Wechseln Sie mit \oplus oder \rightarrow in das Menü.**
- 4 Drücken Sie mehrmals \uparrow/\downarrow , um „IN MODE“ auszuwählen.**
- 5 Wechseln Sie mit \oplus oder \rightarrow zu dem Parameter.**
- 6 Drücken Sie mehrmals \uparrow/\downarrow , um den gewünschten Audio Eingang zu wählen.**

Audioeingangsmodi

■ AUTO

Digitale Audiosignale haben Priorität, wenn digitale und analoge Verbindungen vorhanden sind.

Wenn mehrere digitale Verbindungen vorhanden sind, haben HDMI-Audiosignale Priorität vor COAXIAL- und OPTICAL-Audiosignalen.

Wenn keine digitalen Audiosignale vorhanden sind, werden die analogen Audiosignale ausgewählt.

■ ANALOG

Die analogen Audiosignale, die an den Buchsen AUDIO IN (L/R) eingespeist werden, werden ausgewählt.

Hinweis

Je nach Eingang stehen manche Audioeingangsmodi möglicherweise nicht zur Verfügung.

Der DIGITAL MEDIA PORT (DMPORT)

Mit dem DIGITAL MEDIA PORT (DMPORT) können Sie Geräte so vernetzen, dass Bild und Ton von einem tragbaren Audiogerät oder einem Computer o. Ä. wiedergegeben werden können. Wenn Sie einen DIGITAL MEDIA PORT-Adapter (nicht mitgeliefert) anschließen, können Sie den Ton von Geräten wiedergeben lassen, die an den Receiver angeschlossen sind.

Näheres dazu finden Sie in der Bedienungsanleitung zum DIGITAL MEDIA PORT-Adapter.

Hinweise

- Schließen Sie keinen anderen als den DIGITAL MEDIA PORT-Adapter.
- Schließen Sie den DIGITAL MEDIA PORT-Adapter nicht an den Receiver an und lösen Sie ihn nicht davon, solange der Receiver eingeschaltet ist.
- Lösen Sie das unbedingt das Netzkabel, bevor Sie andere Kabel anschließen.
- Je nach DIGITAL MEDIA PORT-Adapter ist die Videoausgabe unter Umständen nicht möglich.
- Der DIGITAL MEDIA PORT-Adapter ist unter Umständen nicht in allen Regionen im Handel erhältlich.

Anschließen des DIGITAL MEDIA PORT-Adapters

Sie können den Ton von der Komponente wiedergeben lassen, die Sie über den DIGITAL MEDIA PORT-Adapter an die Buchse DMPORT am Receiver anschließen. Außerdem können Sie das Bild auf dem Fernsehschirm anzeigen lassen, wenn Sie den Videoausgang des DIGITAL MEDIA PORT-Adapters mit dem Videoeingang am Fernsehgerät verbinden.

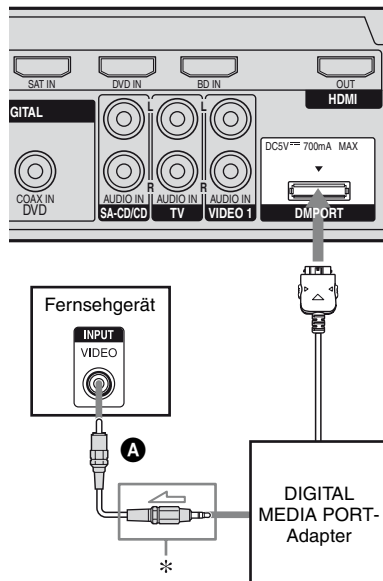

* Der Anschlussstyp hängt vom DIGITAL MEDIA PORT-Adapter ab. Näheres dazu finden Sie in der Bedienungsanleitung zum DIGITAL MEDIA PORT-Adapter.

A Videokabel (nicht mitgeliefert)

So trennen Sie den DIGITAL MEDIA PORT-Adapter von der Buchse DMPORT

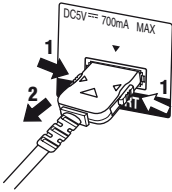

Fassen Sie beide Seiten des Steckers und ziehen Sie ihn heraus.

Hinweise

- Achten Sie beim Anschließen des DIGITAL MEDIA PORT-Adapters darauf, den Stecker mit der Pfeilmarkierung in Richtung auf die Pfeilmarkierung an der Buchse DMPORT einzustecken.
- Für eine sichere DMPORT-Verbindung führen Sie den Stecker gerade in die Buchse ein.
- Der Stecker des DIGITAL MEDIA PORT-Adapters ist empfindlich. Achten Sie darauf, ihn nicht zu beschädigen, wenn Sie den Receiver auf- oder umstellen.

Wiedergeben des Tons/Bildes einer über DMPORT angeschlossenen Komponente

1 Drücken Sie DMPORT.

Sie können „DMPORT“ auch mit INPUT SELECTOR am Receiver auswählen.

2 Starten Sie die Wiedergabe an der angeschlossenen Komponente.

Der Ton wird über den Receiver wiedergegeben und das Bild am Fernsehschirm angezeigt.

Einzelheiten dazu finden Sie in der Bedienungsanleitung zum DIGITAL MEDIA PORT-Adapter.

Hinweise

- Je nach Typ des DIGITAL MEDIA PORT-Adapters können Sie die angeschlossene Komponente mit der Fernbedienung steuern. Nähere Erläuterungen zur Verwendung der Fernbedienung finden Sie auf Seite 9.
- Vergewissern Sie sich, dass Sie die Videoverbindung zwischen dem DIGITAL MEDIA PORT-Adapter und dem Fernsehgerät hergestellt haben (Seite 62).
- Je nach DIGITAL MEDIA PORT-Adapter ist die Videoausgabe unter Umständen nicht möglich.

Tipps

Bei der Wiedergabe von Musik im MP3- oder einem anderen Komprimierungsformat von einem tragbaren Audiogerät lässt sich die Klangqualität verbessern. Drücken Sie mehrmals MUSIC, um „PORTABLE“ auszuwählen (Seite 47).

Der Ausschalttimer

Sie können den Receiver so einstellen, dass er sich automatisch nach einer angegebenen Dauer ausschaltet.

Drücken Sie bei eingeschaltetem Gerät mehrmals SLEEP.

Mit jedem Tastendruck wechselt die Anzeige zyklisch wie folgt:

2-00-00 → 1-30-00 → 1-00-00 → 0-30-00
→ OFF

Wenn der Ausschalttimer aktiviert ist, wird das Display dunkler und „SLEEP“ leuchtet auf.

Hinweis

Wenn das Display dunkel ist und Sie eine Taste auf der Fernbedienung oder am Receiver drücken, wird das Display wieder heller. Nach einiger Zeit wird das Display wieder dunkler, sofern keine weitere Taste gedrückt wird.

Tipp

Um zu überprüfen, wie lange es noch dauert, bis sich der Receiver ausschaltet, drücken Sie SLEEP. Die Restspieldauer erscheint im Display. Wenn Sie SLEEP erneut drücken, wird der Ausschalttimer deaktiviert.

Verwenden der Fernbedienung

Ändern der Tastenbelegung

Sie können die werkseitige Belegung der Eingangstasten ändern, so dass sie den Komponenten Ihres Systems entspricht. Wenn Sie beispielsweise einen DVD-Recorder an die Buchsen VIDEO 1 am Receiver anschließen, können Sie die Taste VIDEO 1 auf dieser Fernbedienung so einstellen, dass der DVD-Recorder gesteuert wird.

1 Halten Sie die Eingangstaste gedrückt, deren Belegung Sie ändern wollen.

Beispiel: Halten Sie VIDEO 1 gedrückt.

2 Sehen Sie in der folgenden Tabelle nach und drücken Sie die entsprechende Taste für die gewünschte Kategorie.

Beispiel: Drücken Sie 4.

Jetzt können Sie mit der Taste VIDEO 1 den DVD-Recorder steuern.

Kategorien und die entsprechenden Tasten

Kategorien	Taste
Videorecorder (Befehlsmodus VTR 3) ^{a)}	1
Videorecorder (Befehlsmodus VTR 2) ^{a)}	2
DVD-Player/DVD-Recorder (Befehlsmodus DVD1) ^{b)}	3
DVD-Recorder (Befehlsmodus DVD3) ^{b)}	4
CD-Player	5
Digitaler Euro-Satellitenempfänger	6
DVR (Digitaler Kabelanschluss)	7
DSS (Digitaler Satellitenempfänger)	8
Blu-Ray-Disc-Player (Befehlsmodus BD1) ^{c)}	9
Blu-Ray-Disc-Recorder (Befehlsmodus BD3) ^{c)}	0/10
Fernsehgerät	-/--
Nict zugewiesen	ENTER/ MEMORY

^{a)}Videorecorder von Sony arbeiten mit der Einstellung VTR 2 oder VTR 3, die 8 mm bzw. VHS entspricht.

^{b)}DVD-Recorder von Sony arbeiten mit der Einstellung DVD1 oder DVD3. Einzelheiten dazu schlagen Sie bitte in der mit dem DVD-Recorder gelieferten Bedienungsanleitung nach.

^{c)}Einzelheiten zur BD1- oder BD3-Einstellung finden Sie in der Bedienungsanleitung zum Blu-Ray-Disc-Player oder Blu-Ray-Disc-Recorder.

So löschen Sie alle neuen Belegungen der Fernbedienungstasten

Drücken Sie gleichzeitig I/⏪, DMPORT und MASTER VOL -.

Die Fernbedienung ist nun auf die werkseitigen Einstellungen zurückgesetzt.

Weitere Informationen

Glossar

■ Abtastfrequenz

Beim Konvertieren analoger Audiosignale in digitale Signale müssen die analogen Daten quantifiziert werden. Diesen Vorgang bezeichnet man als Abtastung und die Anzahl der Quantifizierungsvorgänge pro Sekunde als Abtastfrequenz. Auf einer normalen Musik-CD sind Daten gespeichert, die 44.100-mal pro Sekunde quantifiziert wurden, also mit einer Abtastfrequenz von 44,1 kHz. Generell gilt dabei: je höher die Abtastfrequenz, desto besser die Tonqualität.

■ Cinema Studio EX

Raumklangmodus, in den mehrere Digital Cinema Sound-Technologien eingeflossen sind. Mithilfe von drei Technologien -

„Virtuelle Mehrdimensionalität,

„Abstimmung von Ton- und Bildtiefe“ und

„Kinotypischer Nachhall“ - wird die Tonqualität eines Tonstudios erreicht.

„Virtuelle Mehrdimensionalität“ erzeugt

mithilfe virtueller Lautsprecher eine virtuelle Raumklangumgebung mit bis zu 7.1 Kanälen und verschafft Ihnen damit das Raumklingerlebnis eines Kinos mit modernster Technologie direkt zuhause im Wohnzimmer.

„Abstimmung von Ton- und Bildtiefe“ erzeugt die Höhendämpfung, Klangfülle und Klangtiefe eines Kinos und erweckt damit den Eindruck, dass der Ton wie im Kino aus dem Raum hinter der Leinwand kommt. Durch diesen Effekt wird der Klang der Front- und des Centerlautsprechers aufgewertet.

„Kinotypischer Nachhall“ erzeugt die

Klangcharakteristika eines hochmodernen Ton- oder Aufnahmestudios, beispielsweise des Tonstudios von Sony Pictures Entertainment. Dabei stehen die drei Modi A/B/C zur Wahl, die unterschiedlichen Studiotypen entsprechen.

■ Digital Cinema Sound (DCS)

Spezielle Technologie zur Klangwiedergabe für Heimkinoanlagen, entwickelt von Sony in Zusammenarbeit mit Sony Pictures Entertainment, damit der Kunde den kraftvollen und naturgetreuen Sound eines Kinos nun auch zu Hause erleben kann. „Digital Cinema Sound“ beruht auf einer Verarbeitung gemessener Daten per digitaler Signalverarbeitung mit einem DSP (digitaler Signalprozessor). Auf diese Weise lässt sich ein Klangfeld erzeugen, wie es vom Regisseur konzipiert war, und mit einer Heimkinoanlage wiedergeben.

■ Dolby Digital

Digitale Technologie zum Codieren/Decodieren von Tondaten, entwickelt von Dolby Laboratories, Inc. Dabei werden Front- (links/rechts), Center-, Surround- (links/rechts) und Subwoofer-Kanäle verwendet. Dolby Digital ist ein Audiostandard für DVD-Videos, der auch als 5.1-Kanal-Surround bekannt ist. Da Raumklanginformationen in stereo aufgezeichnet und reproduziert werden, wird ein Klang erzielt, der naturgetreuer und voller ist als bei Dolby Surround.

■ Dolby Pro Logic II

Mit dieser Technologie wird in 2-Kanal-Stereo aufgenommenen Ton für die Wiedergabe auf 5.1 Kanälen konvertiert. Dabei gibt es einen MOVIE-Modus für die Filmwiedergabe und einen MUSIC-Modus für Stereotonquellen wie Musik. Alte Filme, die im herkömmlichen Stereoformat codiert wurden, können mit 5.1-Kanal-Raumklang in verbesserter Tonqualität wiedergegeben werden.

■ Dolby Surround (Dolby Pro Logic)

Tonverarbeitungstechnologie, entwickelt von Dolby Laboratories, Inc. Center- und Mono-Surroundinformationen werden per Matrix auf zwei Stereokanäle verteilt. Bei der Reproduktion wird der Ton decodiert und als 4-Kanal-Raumklang ausgegeben. Dies ist die häufigste angewendete Methode bei der Tonverarbeitung für DVD-Videos.

■ DTS Digital Surround

Digitale Technologie zum Codieren/Decodieren von Tondaten für Kinos, entwickelt von DTS, Inc. Tonsignale werden weniger komprimiert als bei Dolby Digital, was eine höhere Tonqualität ermöglicht.

■ HDMI (High-Definition Multimedia Interface)

HDMI (High-Definition Multimedia Interface) ist eine Schnittstelle, die die Übertragung von Video- und Audiosignalen über eine einzige digitale Verbindung unterstützt, und zwar mit einer hohen digitalen Bild- und Tonqualität. HDMI-fähige Fernsehgeräte, übertragen werden. Die HDMI-Spezifikation unterstützt HDCP (High-bandwidth Digital Contents Protection), eine Kopierschutztechnologie, die eine Codiertechnologie für digitale Videosignale umfasst.

■ L.F.E. (Low Frequency Effects)

Klangeffekte in den Bassfrequenzen, die in Dolby Digital oder DTS usw. über einen Subwoofer ausgegeben werden. Der Klang wird durch tiefe Bässe mit Frequenzen zwischen 20 und 120 Hz ergänzt, so dass ein besonders kraftvoller Klangeindruck entsteht.

■ TSP (Time Stretched Pulse)

Bei einem TSP-Signal handelt es sich um ein hoch präzises Mess-Signal, das Impulsenergie verwendet und für kurze Zeit ein weites Band von niedrig bis hoch abmisst. Die zur Messung von Signalen verwendete Energie ist wichtig, um die Messgenauigkeit in der normalen Umgebung innerhalb eines Raumes zu prüfen. Die Verwendung von TSP-Signalen macht eine genaue Signalmessung möglich.

■ x.v.Colour

x.v.Colour ist eine gängige Bezeichnung für den von Sony vorgeschlagenen Standard xvYCC und ein Markenzeichen von Sony. xvYCC ist ein internationaler Standard und für den Farbraum bei Videoanwendungen. Mit diesem Standard lässt sich ein größerer Farbraum darstellen als mit dem heute üblichen Fernsehstandard.

Sicherheitsmaßnahmen

Sicherheit

Sollten Fremdkörper oder Flüssigkeiten in das Gehäuse gelangen, trennen Sie den Receiver von der Netzsteckdose. Lassen Sie ihn von qualifiziertem Fachpersonal überprüfen, bevor Sie ihn wieder benutzen.

Stromversorgung

- Achten Sie vor der Inbetriebnahme des Receivers darauf, dass die Betriebsspannung der lokalen Stromversorgung entspricht. Die Betriebsspannung des Receivers ist auf dem Typenschild an der Geräterückseite vermerkt.
- Das Gerät bleibt auch in ausgeschaltetem Zustand mit dem Stromnetz verbunden, solange das Netzkabel mit der Netzsteckdose verbunden ist.
- Wenn Sie den Receiver längere Zeit nicht benutzen wollen, trennen Sie ihn von der Netzsteckdose. Ziehen Sie dabei immer am Stecker des Netzkabels, niemals am Kabel selbst.
- Das Netzkabel darf nur von qualifiziertem Kundendienstpersonal ausgetauscht werden.

Erwärmung des Geräts

Der Receiver erwärmt sich während des Betriebs. Dabei handelt es sich aber nicht um eine Fehlfunktion. Wenn Sie diesen Receiver längere Zeit mit hoher Lautstärke verwenden, erwärmt sich das Gehäuse oben, an den Seiten und unten erheblich. Berühren Sie das Gehäuse nicht. Andernfalls könnten Sie sich verbrennen.

Aufstellung

- Stellen Sie den Receiver an einem Ort mit ausreichender Luftzufuhr auf, damit sich im Inneren kein Wärmestau bildet und die Lebensdauer des Receivers nicht verkürzt wird.
- Stellen Sie den Receiver nicht in der Nähe von Wärmequellen oder an Orten auf, an denen er direktem Sonnenlicht, außergewöhnlich viel Staub oder mechanischen Erschütterungen ausgesetzt ist.
- Stellen Sie nichts auf das Gehäuse, was die Lüftungsöffnungen blockieren und damit Fehlfunktionen verursachen könnte.
- Stellen Sie den Receiver nicht in die Nähe von Geräten wie z. B. einem Fernsehgerät, Videorecorder oder Kassettendeck. Wenn der Receiver zusammen mit einem Fernsehgerät, Videorecorder oder Kassettendeck verwendet und zu nahe an diesem Gerät aufgestellt wird, kann es zu Störgeräuschen kommen und die Bildqualität wird möglicherweise beeinträchtigt. Dieses Problem tritt besonders bei Verwendung einer Zimmerantenne auf. Es empfiehlt sich daher, eine Außenantenne anzuschließen.
- Seien Sie vorsichtig, wenn Sie den Receiver oder die Lautsprecher auf besonders behandelte Oberflächen (gewachst, geölt, poliert usw.) stellen, da es zu Flecken oder Verfärbungen kommen kann.

Betrieb

Schalten Sie den Receiver unbedingt aus und lösen Sie ihn von der Netzsteckdose, bevor Sie andere Komponenten anschließen.

Wenn es bei einem Fernsehgerät in der Nähe zu Farbunregelmäßigkeiten kommt

Die Frontlautsprecher und der Centerlautsprecher sind magnetisch abgeschirmt, so dass sie in der Nähe eines Fernsehgeräts aufgestellt werden können. Bei manchen Fernsehgeräten können jedoch dennoch Farbstörungen auftreten. Die Surroundlautsprecher und der Subwoofer sind dagegen nicht magnetisch abgeschirmt. Es empfiehlt sich daher, sie etwas weiter entfernt vom Fernsehgerät aufzustellen (Seite 13).

Wenn Farbunregelmäßigkeiten auftreten...

Schalten Sie das Fernsehgerät einmal aus und nach 15 bis 30 Minuten wieder ein.

Wenn immer noch Farbunregelmäßigkeiten auftreten...

Stellen Sie den/die Lautsprecher weiter vom Fernsehgerät entfernt auf.

Wenn ein Heulton zu hören ist

Stellen Sie die Lautsprecher anders auf oder drehen Sie die Lautstärke am Receiver herunter.

Reinigung

Reinigen Sie Gehäuse, Bedienfeld und Bedienelemente mit einem weichen Tuch, das Sie leicht mit einer milden Reinigungslösung angefeuchtet haben. Verwenden Sie keine Scheuermittel, Scheuerschwämme oder Lösungsmittel wie Alkohol oder Benzin.

Sollten an Ihrem Receiver Probleme auftreten oder sollten Sie Fragen haben, wenden Sie sich bitte an Ihren Sony-Händler.

Störungsbehebung

Sollten an Ihrem Receiver Störungen auftreten, versuchen Sie, diese anhand der folgenden Checkliste zu beheben.

Audio

Es wird, unabhängig davon, welche Komponente ausgewählt ist, kein Ton oder nur sehr leiser Ton ausgegeben.

- Überprüfen Sie, ob die Lautsprecher und Komponenten fest angeschlossen sind.
- Überprüfen Sie, ob der Receiver und alle Komponenten eingeschaltet sind.
- Vergewissern Sie sich, dass MASTER VOLUME nicht auf „VOL MIN“ eingestellt ist.
- Drücken Sie MUTING, um die Stummschaltfunktion auszuschalten.
- Vergewissern Sie sich, dass Sie mit den Eingangstasten auf der Fernbedienung oder mit INPUT SELECTOR am Receiver die richtige Komponente ausgewählt haben.
- Die Schutzschaltung am Receiver wurde aktiviert. Schalten Sie den Receiver aus, beheben Sie die Ursache des Kurzschlusses und schalten Sie den Receiver wieder ein.
- Prüfen Sie, ob die IN MODE Einstellung korrekt ist.

Von einer bestimmten Komponente wird kein Ton ausgegeben.

- Überprüfen Sie, ob die Komponente korrekt an die Audioeingangsbuchsen für diese Komponente angeschlossen ist.
- Überprüfen Sie, ob die Verbindungskabel an den Buchsen des Receivers bzw. der Komponente bis zum Anschlag eingesteckt sind.
- Vergewissern Sie sich, dass Sie mit den Eingangstasten auf der Fernbedienung oder mit INPUT SELECTOR am Receiver die richtige Komponente ausgewählt haben.

Über einen der Frontlautsprecher wird kein Ton ausgegeben.

- Vergewissern Sie sich, dass Sie beide Buchsen L und R einer analogen Komponente angeschlossen haben und nicht nur die Buchse L oder die Buchse R. Verwenden Sie ein Audiokabel (nicht mitgeliefert).

Der Ton von links und rechts ist nicht ausgewogen oder vertauscht.

- Überprüfen Sie, ob die Lautsprecher und Komponenten korrekt und fest angeschlossen sind.
- Stellen Sie im Menü LEVEL die Balance-Parameter ein (Seite 39).

Starke Störgeräusche sind zu hören.

- Überprüfen Sie, ob die Lautsprecher und Komponenten fest angeschlossen sind.
- Die Verbindungskabel dürfen sich nicht in der Nähe eines Transformators oder Motors befinden und müssen mindestens 3 m von einem Fernsehgerät oder von Leuchtstoffröhren entfernt sein.
- Stellen Sie die Audiokomponenten weiter entfernt vom Fernsehgerät auf.
- Die Stecker und Buchsen sind verschmutzt. Reinigen Sie sie mit einem Tuch, das Sie leicht mit Alkohol angefeuchtet haben.

Nach dem Anschalten einer bestimmten Komponente, die an diesem Receiver angeschlossen ist, ist ein Störgeräusch zu hören.

- Überprüfen Sie, ob IN MODE auf „AUTO“ für den gewählten Eingang gestellt ist (Seite 61).

Über den Center- bzw. die Surround-Lautsprecher wird kein Ton ausgegeben oder der Ton ist sehr leise.

- Wählen Sie einen CINEMA STUDIO EX-Modus aus (Seite 48).
- Stellen Sie den Lautsprecherpegel ein (Seite 30).
- Überprüfen Sie, ob die Lautsprecher fest angeschlossen sind.

Über den Subwoofer wird kein Ton ausgegeben.

- Überprüfen Sie, ob der Subwoofer korrekt und fest angeschlossen ist.

Es lässt sich kein Raumklangeffekt erzielen.

- Vergewissern Sie sich, dass Sie mit der Taste MOVIE oder MUSIC ein Klangfeld ausgewählt haben.
- Klangfelder stehen bei Signalen mit einer Abtastfrequenz von mehr als 48 kHz nicht zur Verfügung.

Dolby Digital- oder DTS-Mehrkanalton wird nicht wiedergegeben.

- Überprüfen Sie, ob die wiedergegebene DVD usw. im Dolby Digital- oder DTS-Format aufgenommen wurde.
- Wenn Sie einen DVD-Player usw. an die digitalen Eingangsbuchsen dieses Receivers anschließen, überprüfen Sie die Audioeinstellung (Einstellungen für den Audioausgang) der angeschlossenen Komponente.

Von der Komponente am DIGITAL MEDIA PORT-Adapter ist kein Ton zu hören.

- Stellen Sie die Lautstärke am Receiver ein.
- Der DIGITAL MEDIA PORT-Adapter und/oder die Komponente ist nicht korrekt angeschlossen. Schalten Sie den Receiver aus und schließen Sie den DIGITAL MEDIA PORT-Adapter und/oder die Komponente dann erneut an.
- Vergewissern Sie sich, ob der DIGITAL MEDIA PORT-Adapter und/oder die Komponente mit diesem Receiver kompatibel sind.

Video

Auf dem Fernsehschirm oder Monitor erscheint kein Bild oder nur ein unscharfes Bild.

- Überprüfen Sie, ob Sie den Videoausgang der Videokomponente mit dem Fernsehgerät verbunden haben.
 - Stellen Sie die Audiokomponenten weiter entfernt vom Fernsehgerät auf.
-

HDMI

Der an der Buchse HDMI am Receiver eingespeiste Ton der Signalquelle wird nicht über den Fernsehlautsprecher ausgegeben.

- Überprüfen Sie im Menü VIDEO die Einstellung für „AUDIO FOR HDMI“ (Seite 42).
 - Überprüfen Sie die HDMI-Verbindung.
 - Bei einer HDMI-Verbindung können Sie den Ton einer Super Audio CD nicht wiedergeben lassen.
 - Je nach Wiedergabekomponente müssen Sie die Komponente konfigurieren. Schlagen Sie dazu in der Bedienungsanleitung zur jeweiligen Komponente nach.
-

Das an der Buchse HDMI am Receiver eingespeiste Bild der Signalquelle wird nicht am Fernsehgerät ausgegeben.

- Überprüfen Sie die HDMI-Verbindung.
 - Je nach Wiedergabekomponente müssen Sie die Komponente konfigurieren. Schlagen Sie dazu in der Bedienungsanleitung zur jeweiligen Komponente nach.
-

Steuerung für HDMI funktioniert nicht.

- Überprüfen Sie die HDMI-Verbindung (Seite 56).
 - Vergewissern Sie sich, dass „CONTROL FOR HDMI“ im Menü VIDEO auf „CTRL ON“ gesetzt ist.
 - Vergewissern Sie sich, dass die angeschlossene Komponente die Funktion Steuerung für HDMI unterstützt.
 - Überprüfen Sie die Einstellungen für Steuerung für HDMI an der angeschlossenen Komponente. Schlagen Sie bitte in der Bedienungsanleitung zur angeschlossenen Komponente nach.
 - Wenn Sie die HDMI-Verbindung ändern, das Netzkabel anschließen oder lösen oder ein Stromausfall auftritt, gehen Sie nochmals wie unter „Vorbereitungen für die Funktion Steuerung für HDMI“ (Seite 57) erläutert vor.
-

Während der Systemaudiosteuerung wird kein Ton von den Receiver- und Fernsehlautsprechern ausgegeben.

- Vergewissern Sie sich, dass das Fernsehgerät die Systemaudiosteuerung unterstützt.
- Bei einem Fernsehgerät ohne Systemaudiosteuerungsfunktion setzen Sie „AUDIO FOR HDMI“ im Menü VIDEO auf
 - „TV+AMP“, wenn der Ton vom Fernsehlautsprecher und vom Receiver wiedergegeben werden soll.
 - „AMP“, wenn der Ton nur vom Receiver wiedergegeben werden soll.
- Wenn der Ton einer an den Receiver angeschlossenen Komponente nicht zu hören ist
 - Wählen Sie den richtigen Eingang, wenn Sie ein Programm von einer Komponente wiedergeben wollen, die über HDMI mit dem Receiver verbunden ist.
 - Schalten Sie zum entsprechenden Fernsehkanal um, wenn Sie eine Fernsehsendung sehen möchten.

- Wählen Sie die gewünschte Komponente bzw. den gewünschten Eingang aus, wenn Sie eine Sendung an einer an das Fernsehgerät angeschlossenen Komponente sehen möchten. Schlagen Sie dazu bitte in der Bedienungsanleitung zum Fernsehgerät nach.

Tuner

Der UKW-Empfang ist mangelhaft.

- Schließen Sie den Receiver über ein 75-Ohm-Koaxialkabel (nicht mitgeliefert) wie unten dargestellt an eine UKW-Außenantenne an. Wenn Sie den Receiver an eine Außenantenne anschließen, muss er für den Fall eines Blitzschlags geerdet werden. Verbinden Sie den Massedraht auf keinen Fall mit einer Gasleitung. Andernfalls besteht die Gefahr einer Gasexplosion.

UKW-Außenantenne

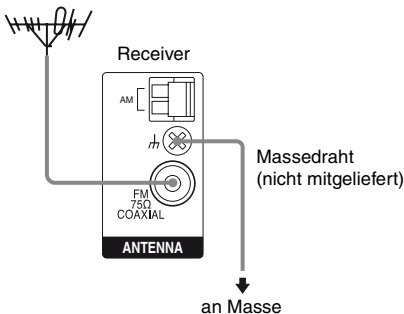

Radiosender lassen sich nicht einstellen.

- Überprüfen Sie, ob die Antennen korrekt angeschlossen sind. Richten Sie die Antennen aus und schließen Sie gegebenenfalls eine Außenantenne an.
- Die Sender werden mit zu schwachen Signalen ausgestrahlt (beim Einstellen mit dem automatischen Sendersuchlauf). Stellen Sie die Sender direkt ein (Seite 51).
- Das Empfangsintervall muss korrekt eingestellt sein (beim direkten Einstellen von AM-Sendern).
- Keine Sender sind gespeichert oder die gespeicherten Sender wurden gelöscht (beim Einstellen gespeicherter Sender). Speichern Sie Sender ab (Seite 51).

RDS funktioniert nicht.

- Überprüfen Sie, ob Sie einen UKW-RDS-Sender eingestellt haben.
- Wählen Sie einen UKW-Sender mit stärkeren Signalen aus.

Die gewünschten RDS-Informationen werden nicht angezeigt.

- Fragen Sie beim Radiosender nach, ob der betreffende Dienst tatsächlich zur Verfügung steht. Ist dies der Fall, kann der Dienst vorübergehend gestört sein.

Fernbedienung

Die Fernbedienung funktioniert nicht.

- Beim Bedienen des Receivers können Sie die Taste DISPLAY nur verwenden, wenn der TUNER-Eingang ausgewählt ist.
 - Richten Sie die Fernbedienung auf den Fernbedienungssensor am Receiver.
 - Entfernen Sie Hindernisse zwischen der Fernbedienung und dem Receiver.
 - Tauschen Sie alle Batterien in der Fernbedienung gegen neue aus, wenn sie zu schwach sind.
 - Sie müssen auf der Fernbedienung den richtigen Eingang auswählen.
-

Fehlermeldungen

Bei einer Fehlfunktion erscheint eine Meldung im Display. Die Meldung gibt Aufschluss über den Zustand des Systems. Lesen Sie im folgenden Abschnitt nach, wie Sie das Problem beheben können. Sollte eine Störung bestehen bleiben, wenden Sie sich an Ihren Sony-Händler.

Wenn während der automatischen Kalibrierung eine Fehlermeldung angezeigt wird, schlagen Sie mögliche Abhilfemaßnahmen bitte unter „Wenn Fehlercodes erscheinen“ (Seite 28) nach.

PROTECT

Der Ausgangsstrom an die Lautsprecher ist unzulässig. Der Receiver schaltet sich nach einigen Sekunden automatisch aus. Überprüfen Sie die Lautsprecherverbindung und schalten Sie den Receiver wieder ein.

Wenn Sie das Problem mithilfe der Maßnahmen zur Störungsbehebung nicht lösen können

Wenn Sie den Speicher des Receivers löschen, wird das Problem möglicherweise gelöst (Seite 24). Beachten Sie jedoch, dass dabei alle gespeicherten Einstellungen auf die werkseitigen Werte zurückgesetzt werden und Sie alle Einstellungen am Receiver erneut vornehmen müssen.

Wenn das Problem bestehen bleibt

Wenden Sie sich an Ihren Sony-Händler. Bitte beachten Sie Folgendes: Wenn der Kundendienst bei der Reparatur Teile ersetzt, werden die ausgetauschten Teile einbehalten.

Querverweise zum Löschen des Speichers im Receiver

Löschen	Siehe
Alle gespeicherten Einstellungen	Seite 24
Angepasste Klangfelder	Seite 49

Technische Daten

Verstärker

Leistungsabgabe¹⁾

Stereomodus (Nennleistung)

108 W + 108 W
(3 Ohm bei 1 kHz, 1%
gesamte harmonische
Verzerrung)

Raumklangmodus (Referenz)

RMS-Ausgangsleistung
(3 Ohm bei 1 kHz,
10% gesamte harmonische
Verzerrung)
FRONT²⁾: 143 W/kanal
CENTER²⁾: 143 W
SUR²⁾: 143 W/kanal
(1,5 Ohm bei 80 Hz,
10% gesamte harmonische
Verzerrung)
SUBWOOFER²⁾: 285 W

¹⁾Gemessen unter folgenden Bedingungen:

Gebietscode	Betriebsspannung
CEL, CEK	230 V Wechselstrom, 50 Hz

²⁾Referenzleistungsabgabe für Front-, Center-, Surroundlautsprecher und Subwoofer. Je nach Klangfeldeinstellungen und Programmquelle wird möglicherweise kein Ton ausgegeben.

Eingänge

Analog Empfindlichkeit: 1 V/
50 kOhm

Digital (Koaxial) Impedanz: 75 Ohm

Klangregelung

Verstärkungspegel
±10 dB, in Schritten von
0,5 dB

Frequenzgang (Wiedergabe):

28 – 20.000 Hz

UKW-Tuner

Empfangsbereich 87,5 – 108,0 MHz

Antenne UKW-Wurfantenne

Antennenanschlüsse 75 Ohm, unsymmetrisch

Zwischenfrequenz 10,7 MHz

AM-Tuner

Empfangsbereich

Modelle mit Gebietscode CEL, CEK

Mit 9-kHz-Empfangsintervall:

531 – 1.602 kHz

Antenne Ringantenne

Zwischenfrequenz 450 kHz

Allgemeines

Betriebsspannung

Gebietscode	Betriebsspannung
CEL, CEK	230 V Wechselstrom, 50/60 Hz

Leistungsabgabe (DIGITAL MEDIA PORT)

DC OUT: 5 V, 700 mA MAX

Leistungsaufnahme

Gebietscode	Leistungsaufnahme
CEL, CEK	165 W

Leistungsaufnahme (im Bereitschaftsmodus)

0,3 W (Wenn „CONTROL
FOR HDMI“ im VIDEO
Menü auf „CTRL OFF“
gesetzt ist)

Abmessungen (B/H/T)

ca. 430 × 66,5 × 335 mm
einschließlich
vorstehender Teile und
Bedienelemente

Gewicht

ca. 3,6 kg

Lautsprecher

Nur HT-SF1300

- **Frontlautsprecher (SS-MSP23F)**
- **Surroundlautsprecher (SS-SRP23F)**
- **Centerlautsprecher (SS-CNP23)**

Frontlautsprecher/Centerlautsprecher	Breitbandlautsprecher, magnetisch abgeschirmt
Surroundlautsprecher	Breitbandlautsprecher
Lautsprechereinheit	
Frontlautsprecher/Surroundlautsprecher	65 mm, Konus
Centerlautsprecher	30 × 60 mm, Konus
Gehäusotyp	
Frontlautsprecher/Surroundlautsprecher	Bassreflexsystem
Centerlautsprecher	Geschlossene Box
Nennimpedanz	3,0 Ohm
Abmessungen (B/H/T)	
Frontlautsprecher	ca. 113 × 830 × 83 mm (ohne Ständer) ca. 315 × 1.015 – 1.345 × 315 mm (mit Ständer)
Surroundlautsprecher	ca. 108 × 540 × 78 mm (ohne Ständer) ca. 290 × 1.045 – 1.235 × 290 mm (mit Ständer)
Centerlautsprecher	ca. 380 × 50 × 64 mm (mit Fuß)
Gewicht	
Frontlautsprecher	ca. 1,7 kg (ohne Ständer) ca. 3,5 kg (mit Ständer)
Surroundlautsprecher	ca. 1,1 kg (ohne Ständer) ca. 2,8 kg (mit Ständer)
Centerlautsprecher	ca. 0,38 kg
• Subwoofer (SS-WP23)	
Lautsprechereinheit	160 mm, Konus
Gehäusotyp	Bassreflexsystem
Nennimpedanz	1,5 Ohm
Abmessungen (B/H/T)	ca. 220 × 395 × 325 mm (mit Fuß)
Gewicht	ca. 5,9 kg

Nur HT-SS1300

- **Frontlautsprecher (SS-MSP23S)**
- **Surroundlautsprecher (SS-SRP23S)**
- **Centerlautsprecher (SS-CNP23)**

Frontlautsprecher/Centerlautsprecher	Breitbandlautsprecher, magnetisch abgeschirmt
Surroundlautsprecher	Breitbandlautsprecher
Lautsprechereinheit	
Frontlautsprecher/Surroundlautsprecher	65 mm, Konus
Centerlautsprecher	30 × 60 mm, Konus
Gehäusotyp	
Frontlautsprecher/Surroundlautsprecher	Bassreflexsystem
Centerlautsprecher	Geschlossene Box
Nennimpedanz	3,0 Ohm
Abmessungen (B/H/T)	
Frontlautsprecher/Surroundlautsprecher	ca. 102 × 163 × 77 mm (mit Fuß)
Centerlautsprecher	ca. 380 × 50 × 64 mm (mit Fuß)
Gewicht	
Frontlautsprecher	ca. 0,55 kg
Surroundlautsprecher	ca. 0,45 kg
Centerlautsprecher	ca. 0,38 kg
• Subwoofer (SS-WP23)	
Lautsprechereinheit	160 mm, Konus
Gehäusotyp	Bassreflexsystem
Nennimpedanz	1,5 Ohm
Abmessungen (B/H/T)	ca. 220 × 395 × 325 mm (mit Fuß)
Gewicht	ca. 5,9 kg

Mitgelieferte Lautsprecher

Frontlautsprecher (2)
Centerlautsprecher (1)
Surroundlautsprecher (2)
Subwoofer (1)

Mitgeliefertes Zubehör

Bedienungsanleitung (diese Anleitung)
Kurzanleitung (1)
Montageanleitung für Lautsprecherständer
(nur HT-SF1300) (1)
UKW-Wurfantenne (1)
AM-Ringantenne (1)
Fernbedienung RM-AAU023 (1)
R6-Batterien der Größe AA (2)
Optimierungsmikrofon (ECM-AC2) (1)
Lautsprecherkabel (5)
Fußpolster

- Lautsprecher
 - Nur HT-SS1300 (20)
 - Nur HT-SF1300 (4)
- Subwoofer (4)

Schrauben (klein) (nur HT-SF1300) (12)
Schrauben (groß) (nur HT-SF1300) (8)

Weitere Informationen zum Gebietscode der verwendeten Komponente finden Sie auf Seite 3.

Änderungen, die dem technischen Fortschritt dienen, bleiben vorbehalten.

Index

Numerische Einträge

- 2 Kanäle 49
- 2CH STEREO 49
- 5.1 Kanäle 13

A

- Ausschalttimer 64
- Auswählen
 - Klangfeld 47
 - Komponente 32
- AUTO CALIBRATION 25
- AUTO FORMAT DIRECT (A.F.D.) 45

B

- Blu-Ray-Disc-Player
 - anschließen 19
 - Wiedergabe 34

C

- CD-Player
 - anschließen 18
 - Wiedergabe 33

D

- DCS (Digital Cinema Sound) 48
- DIGITAL MEDIA PORT
 - anschließen 62
- Dolby Digital 66
- DVD-Player
 - anschließen 21
 - Wiedergabe 34
- DVD-Recorder
 - anschließen 21

E

- Einstellen von Sendern
 - automatisch 50
 - direkt 51
 - Sender speichern 52

F

- Fehlermeldungen 72
- Fernsehgerät
 - anschließen 21

G

- Grundkonfiguration 24

H

- HDMI
 - anschließen 19

I

- IN MODE 61

K

- Klangfelder
 - auswählen 47
 - zurücksetzen 49

L

- Lautsprecher
 - anschließen 16
 - installieren 13

M

- Menü
 - A. CAL 30
 - AUDIO 41
 - LEVEL 39
 - SUR 40
 - SYSTEM 43
 - TONE 40
 - TUNER 41
 - VIDEO 42

R

- RDS 53

S

- Sofortwiedergabe 58
- Steuerung für HDMI
 - anschließen 56
 - Vorbereitungen 57
- Stummschalten 32
- Super Audio CD-Player
 - anschließen 18
 - Wiedergabe 33
- Systemaudiosteuerung 59
- Systemausschaltung 60

T

- TEST TONE 30
- Tuner
 - anschließen 23

V

- Videorecorder
 - anschließen 21

WAARSCHUWING

Stel dit apparaat niet bloot aan regen of vocht. Zo kunt u het risico op brand of elektrische schokken verkleinen.

Dek de ventilatieopening van het apparaat niet af met bijvoorbeeld kranten, tafelkleden en gordijnen. Zo kunt u het risico op brand verkleinen. Plaats geen voorwerpen met open vuur, zoals brandende kaarsen, op het apparaat.

Stel het apparaat niet bloot aan waterdruppels of spatten en plaats geen met vloeistof gevulde voorwerpen, zoals een vaas, op dit apparaat. Zo kunt u het risico op brand of elektrische schokken verkleinen.

Stel de batterijen of apparatuur met geïnstalleerde batterijen niet bloot aan extreem hoge temperaturen, zoals zonlicht, vuur, enzovoort.

Plaats het apparaat niet in een gesloten ruimte, zoals een boekenrek of ingebouwde kast.

Aangezien de stekker wordt gebruikt om het apparaat los te koppelen van de netvoeding, moet u het apparaat aansluiten op een gemakkelijk toegankelijk stopcontact. Als er een probleem optreedt met het apparaat, moet u de stekker van het apparaat onmiddellijk uit het stopcontact halen.

Voor klanten in Europa



Verwijdering van oude elektrische en elektronische apparaten (Toepasbaar in de Europese Unie en andere Europese landen met gescheiden ophaalsystemen)

Het symbool op het product of op de verpakking wijst erop dat dit product niet als huishoudelijk afval mag worden behandeld. Het moet echter naar een plaats worden gebracht waar elektrische en elektronische apparatuur wordt gerecycled. Als u ervoor zorgt dat dit product op de correcte manier wordt verwijderd, voorkomt u voor mens en milieu negatieve gevolgen die zich zouden kunnen voordoen in geval van verkeerde afvalbehandeling. De recycling van materialen draagt bij tot het vrijwaren van natuurlijke bronnen. Voor meer details in verband met het recyclen van dit product, neemt u contact op met de gemeentelijke instanties, het bedrijf of de dienst belast met de verwijdering van huishoudafval of de winkel waar u het product hebt gekocht.



Verwijdering van oude batterijen (in de Europese Unie en andere Europese landen met afzonderlijke inzamelingssystemen)

Dit symbool op de batterij of verpakking wijst erop dat de meegeleverde batterij van dit product niet als huishoudelijk afval behandeld mag worden.

Door deze batterijen op juiste wijze af te voeren, voorkomt u voor mens en milieu negatieve gevolgen die zich zouden kunnen voordoen in geval van verkeerde afvalbehandeling. Het recyclen van materialen draagt bij tot het vrijwaren van natuurlijke bronnen. In het geval dat de producten om redenen van veiligheid, prestaties dan wel in verband met data-integriteit een permanente verbinding met batterij vereisen, dient deze batterij enkel door gekwalificeerd servicepersoneel vervangen te worden. Om ervoor te zorgen dat de batterij op een juiste wijze zal worden behandeld, dient het product aan het eind van zijn levenscyclus overhandigd te worden aan het desbetreffende inzamelingspunt voor de recyclage van elektrisch en elektronisch materiaal.

Voor alle andere batterijen verwijzen we u naar het gedeelte over hoe de batterij veilig uit het product te verwijderen. Overhandig de batterij bij het desbetreffende inzamelingspunt voor de recyclage van batterijen. Voor meer details in verband met het recyclen van dit product of batterij, neemt u contact op met de gemeentelijke instanties, het bedrijf of de dienst belast met de verwijdering van huishoudafval of de winkel waar u het product hebt gekocht.

Kennisgeving voor klanten in de landen waar EU-richtlijnen van toepassing zijn

De fabrikant van dit product is Sony Corporation, 1-7-1 Konan Minato-ku Tokyo, 108-0075 Japan. De geautoriseerde vertegenwoordiger voor EMC en productveiligheid is Sony Deutschland GmbH, Hedelfunger Strasse 61, 70327 Stuttgart, Duitsland. Voor kwesties met betrekking tot service of garantie kunt u het adres in de afzonderlijke service- en garantiedocumenten gebruiken.

Over deze gebruiksaanwijzing

- De aanwijzingen in deze gebruiksaanwijzing gelden voor het model HT-SF1300 en HT-SS1300. De afbeeldingen in deze gebruiksaanwijzing tonen het model met landcode CEL, behalve waar anders vermeld staat. Verschillen in bediening worden in de tekst duidelijk aangegeven, bijvoorbeeld "Alleen modellen met landcode CEL".

De HT-SF1300 bestaat uit:

- Receiver STR-KS1300
- Luidsprekersysteem^{a)}
 - Voorluidspreker SS-MSP23F
 - Middenluidspreker SS-CNP23
 - Surroundluidspreker SS-SRP23F
 - Subwoofer SS-WP23

De HT-SS1300 bestaat uit:

- Receiver STR-KS1300
- Luidsprekersysteem^{a)}
 - Voorluidspreker SS-MSP23S
 - Middenluidspreker SS-CNP23
 - Surroundluidspreker SS-SRP23S
 - Subwoofer SS-WP23

- ^{a)} Gebruik alleen de bijgeleverde luidsprekers.
- De aanwijzingen in deze gebruiksaanwijzing beschrijven de bediening met de toetsen op de bijgeleverde afstandsbediening. U kunt echter ook de toetsen van de receiver zelf gebruiken, met dezelfde of soortgelijke namen als die op de afstandsbediening.

Over de landcodes

De landcode van de receiver die u hebt aangeschaft wordt weergegeven op het onderste gedeelte van het achterpaneel (zie de onderstaande afbeelding).

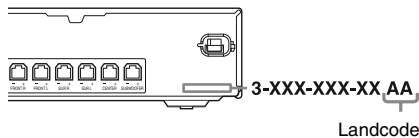

Verschillen in bediening die samenhangen met de landcode staan in de tekst duidelijk aangegeven, bijvoorbeeld "Alleen modellen met landcode AA".

Deze receiver is voorzien van Dolby* Digital en Pro Logic Surround en het DTS** Digital Surround-systeem.

* Gefabriceerd onder licentie van Dolby Laboratories.

Dolby, Pro Logic en het symbool double-D zijn handelsmerken van Dolby Laboratories.

** Gefabriceerd onder licentie volgens de Amerikaanse patenten: 5.451.942; 5.956.674; 5.974.380; 5.978.762; 6.487.535 en andere Amerikaanse en wereldwijde patenten die verleend of in behandeling zijn. DTS en DTS Digital Surround zijn gedeponeerde handelsmerken en het DTS-logo en -symbool zijn handelsmerken van DTS, Inc. © 1996-2007 DTS, Inc. Alle rechten voorbehouden.

Deze receiver beschikt over HDMI™-technologie (High-Definition Multimedia Interface). HDMI, het logo van HDMI en High-Definition Multimedia Interface zijn handelsmerken of gedeponeerde handelsmerken van HDMI Licensing LLC.

"x.v.Colour" en het "x.v.Colour"-logo zijn handelsmerken van Sony Corporation.

"BRAVIA" en BRAVIA zijn handelsmerken van Sony Corporation.

Inhoudsopgave

Aan de slag

Beschrijving en positie van onderdelen.....	5
1: De luidsprekers installeren	14
2: De luidsprekers aansluiten.....	17
3: De audio-/videocomponenten aansluiten	19
4: De antennes aansluiten	24
5: De receiver en de afstandsbediening voorbereiden	25
6: De juiste instellingen automatisch kalibreren (AUTO CALIBRATION)	26
7: De niveaus en de balans van de luidsprekers aanpassen (TEST TONE)	31

Afspelen

Een component selecteren	33
Een component beluisteren/bekijken.....	34

Versterkerfuncties

De menu's gebruiken	36
Het niveau aanpassen (Menu LEVEL).....	40
De toon aanpassen (Menu TONE).....	41
Instellingen voor surround sound (Menu SUR)	41
Tuner-instellingen (Menu TUNER)	42
Audio-instellingen (Menu AUDIO)	42
Video-instellingen (Menu VIDEO)	43
Systeem-instellingen (Menu SYSTEM).....	44

Surround sound beluisteren

Dolby Digital en DTS surround sound beluisteren (AUTO FORMAT DIRECT)	46
Een voorgeprogrammeerd geluidsveld selecteren	48
Alleen de voorluidsprekers en subwoofer gebruiken (2CH STEREO).....	50
De oorspronkelijke instellingen van de geluidsvelden herstellen	50

Tunerfuncties

FM-/AM-radio beluisteren.....	51
Radiozenders instellen	52
RDS (Radio Data System) gebruiken	54

Controle voor HDMI

De functie Controle voor HDMI voor "BRAVIA" Sync gebruiken	56
Vorbereidingen voor de functie Controle voor HDMI	58
Een DVD bekijken (Afspelen met één druk op een toets)	59
Het geluid van de televisie beluisteren via de luidsprekers die op de receiver zijn aangesloten (System Audio Control).....	60
De receiver samen met de televisie uitschakelen (Systeem uitschakelen)	61

Overige functies

Schakelen tussen digitaal en analoog geluid (IN MODE)	62
Genieten van de DIGITAL MEDIA PORT (DMPORT)	63
De slaaptimer gebruiken	65

De afstandsbediening gebruiken

Toetsinstellingen wijzigen	65
----------------------------------	----

Aanvullende informatie

Woordenlijst	66
Voorzorgsmaatregelen.....	68
Problemen oplossen	69
Technische gegevens.....	73
Index	76

Beschrijving en positie van onderdelen

Receiver

Voorpaneel

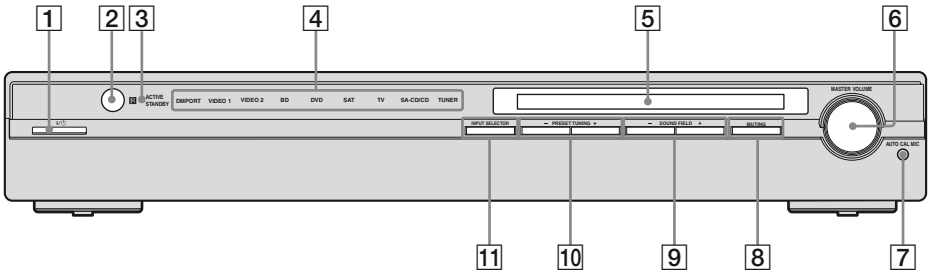

Naam	Functie
1 I/O (aan/stand- bystand)	Druk op deze toets om de receiver in of uit te schakelen (pagina 25, 34, 35).
2 Afstandsbedie- ningssensor	Voor ontvangst van de signalen van de afstandsbediening.
3 ACTIVE STANDBY Lampje	Het lampje gaat oranje branden wanneer CONTROLE VOOR HDMI is ingeschakeld en de receiver in de stand- bystand staat.
4 Ingangslampjes	Het lampje van de geselecteerde ingangsbron gaat brandeb (pagina 33).
5 Display	Hier wordt de huidige status van de geselecteerde component of een lijst met keuzemogelijkheden weergegeven (pagina 6).
6 MASTER VOLUME	Draai deze regelaar om het volume van alle luidsprekers tegelijkertijd aan te passen (pagina 32, 33, 34, 35).

Naam	Functie
7 AUTO CAL MIC- aansluiting	Hier kunt u de bijgeleverde optimalisatiemicrofoon aansluiten voor de functie voor Automatische Kalibratie (pagina 27).
8 MUTING	Druk op deze toets om het geluid tijdelijk uit te schakelen. Druk nogmaals op MUTING om het geluid te herstellen (pagina 33).
9 SOUND FIELD +/-	Druk op deze toets om een geluidsveld te selecteren (pagina 46, 48, 50).
10 PRESET TUNING +/-	Druk op deze toets om een voorkeuzender te selecteren (pagina 53).
11 INPUT SELECTOR	Druk op deze toets om de ingangsbron voor weergave te selecteren (pagina 33, 34, 35, 51, 52, 53, 69).

Betekenis van de aanduidingen in het display

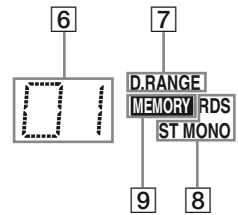
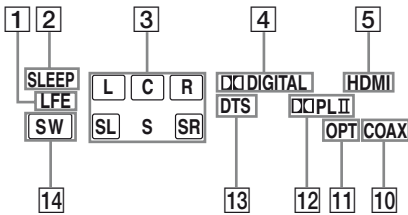

Naam	Functie
1 LFE	Gaat branden wanneer de disc die wordt afgespeeld, een LFE (Low Frequency Effect)-kanaal bevat en het LFE-signaal wordt weergegeven.
2 SLEEP	Gaat branden wanneer de slaaptimer is ingeschakeld (pagina 65).
3 Weergavekanaalaanduidingen	De letters (L, C, R, enzovoort) geven aan welke kanalen worden weergegeven. De vakjes rond de letters verschillen om aan te geven hoe de receiver het brongeluid mengt. L Voor links R Voor rechts C Midden (mono) SL Surround links SR Surround rechts S Surround (mono of de Surroundcomponenten verkregen door Pro Logic-geluidsverwerking) Bijvoorbeeld: Opname-indeling (Voor/Surround): 3/2.1 Geluidsveld: A.F.D. AUTO <div style="text-align: center;"> L C R SW SL SR </div>

Naam	Functie
4 DD DIGITAL	Gaat branden wanneer de receiver Dolby Digital-signalen decodeert. Opmerking Als u een disc in de Dolby Digital-indeling afspeelt, moet u digitale aansluitingen hebben gemaakt en moet u IN MODE instellen op "AUTO".
5 HDMI	Gaat branden wanneer een afspelercomponent is aangesloten op deze receiver met een HDMI-aansluiting (pagina 20).
6 Aanduidingen voor voorkeuzers	Gaat branden wanneer u de receiver gebruikt om af te stemmen op uw voorkeuzers. Zie pagina 52 voor meer informatie over het instellen van voorkeuzers.
7 D.RANGE	Gaat branden wanneer compressie van het dynamische bereik is ingeschakeld (pagina 37).
8 Tuneraan-duidingen	Gaat branden wanneer u de receiver gebruikt om af te stemmen op radiozenders (pagina 51), enzovoort.
9 MEMORY	Gaat branden wanneer een geheugenfunctie, zoals geheugen voor eigen instellingen (pagina 53), enzovoort is ingeschakeld.

Naam	Functie
10 COAX	Gaat branden wanneer DVD-invoer is geselecteerd en het bronsignaal een digitaal signaal is dat wordt ingevoerd via de COAX IN-aansluiting.
11 OPT	Gaat branden wanneer IN MODE is ingesteld op "AUTO" en een digitaal bronsignaal wordt ingevoerd via de OPT IN-aansluiting.
12 DOLBY PL/ DOLBY PL(II)	"DOLBY PL" gaat branden wanneer de receiver Pro Logic-geluidsverwerking toepast op 2-kanaals signalen om de midden- en surroundkanalen uit te voeren. "DOLBY PLII" gaat branden wanneer de Pro Logic II Movie/Music-decoder is ingeschakeld.
13 DTS	Gaat branden wanneer de receiver DTS-signalen decodeert. Opmerking Als u een disc in de DTS-indeling afspeelt, moet u digitale aansluitingen hebben gemaakt en moet u IN MODE instellen op "AUTO".
14 SW	Gaat branden als het audiosignaal wordt uitgevoerd via de SUBWOOFER-aansluiting.

Achterpaneel

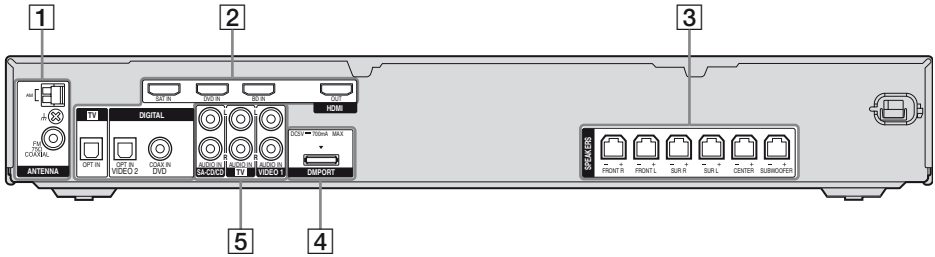

1 Het gedeelte ANTENNA



FM ANTENNA-aansluiting

Hier kan de bijgeleverde FM-draadantenne worden aangesloten (pagina 24).



AM ANTENNA-aansluiting

Hier kan de bijgeleverde AM-kaderantenne worden aangesloten (pagina 24).

2 Het gedeelte DIGITAL INPUT/OUTPUT



OPT IN-aansluiting

Hier kan een DVD-speler, enzovoort worden aangesloten.



COAX IN-aansluiting

De COAX IN-aansluiting biedt een hogere geluidskwaliteit (pagina 22).



HDMI IN/OUT-aansluiting

Hier kan een DVD-speler, Blu-ray-discspeler enzovoort worden aangesloten. Het beeld wordt uitgevoerd naar een televisie of projector terwijl het geluid kan worden uitgevoerd via een televisie en/of luidsprekers die op deze receiver zijn aangesloten (pagina 20).

3 Het gedeelte SPEAKERS



Hier kunnen de bijgeleverde luidsprekers en subwoofer worden aangesloten (pagina 17).

4 Het gedeelte DMPORT



DMPORT-aansluiting

Hier kan een DIGITAL MEDIA PORT-adapter worden aangesloten (pagina 63).

5 Het gedeelte AUDIO INPUT



Wit (L-links)

AUDIO IN-aansluiting

Hier kan een Super Audio CD-speler, CD-speler, enzovoort worden aangesloten (pagina 19, 22).



Rood (R-rechts)

Afstandsbediening

U kunt de bijgeleverde RM-AAU023-afstandsbediening ook gebruiken om de receiver en andere audio-/videocomponenten van Sony te bedienen die aan de afstandsbediening zijn toegewezen. Zie "Toetsinstellingen wijzigen" (pagina 65) voor meer informatie.

RM-AAU023

Aan de slag

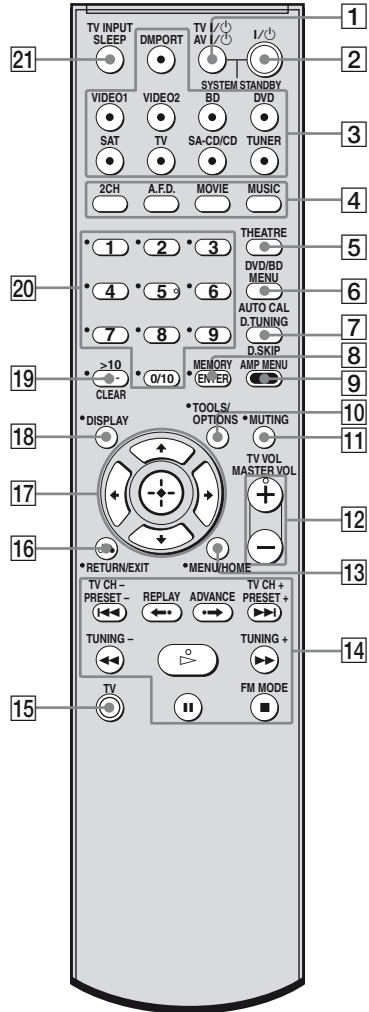











Naam	Functie
1 TV I/⏻ (aan/stand- bystand)	Druk tegelijkertijd op TV I/⏻ en TV (15) om de televisie in of uit te schakelen.
AV I/⏻ (aan/stand- bystand)	Druk op deze toets om de Sony-audio-/videocomponenten in of uit te schakelen waaraan de afstandsbediening is toegewezen (pagina 65). Als u tegelijkertijd op I/⏻ (2) drukt, worden de receiver en andere Sony-componenten uitgeschakeld (SYSTEM STANDBY). Opmerking De functie van AV I/⏻ wordt automatisch gewijzigd wanneer u op de ingangstoetsen drukt (3).
2 I/⏻ (aan/stand- bystand)	Druk op deze toets om de receiver in of uit te schakelen. Als u alle Sony-componenten wilt uitschakelen, drukt u tegelijkertijd op I/⏻ en AV I/⏻ (1) (SYSTEM STANDBY).
3 Ingangstoetsen	Druk op een van deze toetsen om de gewenste componenten te selecteren. Wanneer u op een van de ingangstoetsen drukt, wordt de receiver ingeschakeld. De toetsen zijn in de fabriek ingesteld voor de bediening van Sony-componenten. Zie "Toetsinstellingen wijzigen" op pagina 65 voor meer informatie over het wijzigen van de toetsinstellingen.

Naam	Functie
4 2CH A.F.D. MOVIE MUSIC	Druk op deze toets om een geluidsveld te selecteren.
5 THEATRE	Druk op deze toets om te genieten van een optimale beeldkwaliteit voor films en om het geluid automatisch uit te voeren via de luidsprekers die zijn aangesloten op deze receiver. Opmerking Deze toets is alleen beschikbaar als uw televisie compatibel is met de Theatre Mode. Raadpleeg de gebruiksaanwijzing van de televisie voor meer informatie.
6 DVD/BD MENU	Druk op deze toets om het menu van de DVD of Blu-ray-disc op de televisie weer te geven. Gebruik vervolgens ⬆, ⬇, ⬅, ➡ en ⊕ (17) om de menubewerkingen uit te voeren.
AUTO CAL	Druk op deze toets om de functie voor Automatische Kalibratie in te schakelen.
7 D.TUNING	Druk op deze toets om de stand voor handmatig afstemmen te openen.
D.SKIP	Druk op deze toets om een disc over te slaan wanneer u een discwisselaar gebruikt.

Naam	Functie
8 ENTER	Druk op deze toets om de waarde in te voeren als u een kanaal, disc of track hebt geselecteerd met de cijfertoetsen van de televisie, videorecorder of satellietuner.
MEMORY	Druk op deze toets om een zender op te slaan.
9 AMP MENU	Druk op deze toets om het menu van de receiver weer te geven. Gebruik vervolgens $\uparrow, \downarrow, \leftarrow, \rightarrow$ en \oplus (17) om de menubewerkingen uit te voeren.
10 TOOLS/ OPTIONS	Druk op deze toets om de opties van de DVD-speler of Blu-ray-discspeler weer te geven en te selecteren. Druk tegelijkertijd op TOOLS/OPTIONS en TV (15) om beschikbare opties voor de Sony-televisie weer te geven.
11 MUTING	Druk op deze toets om het geluid tijdelijk uit te schakelen. Druk nogmaals op MUTING om het geluid te herstellen. Druk tegelijkertijd op MUTING en TV (15) om de functie voor dempen van de televisie te activeren.
12 TV VOL + ^{a)} /-	Druk tegelijkertijd op TV VOL +/- en TV (15) om het volume van de televisie aan te passen.
MASTER VOL +^{a)}/-	Druk op deze toets om het volume van alle luidsprekers tegelijkertijd aan te passen.

Naam	Functie
13 MENU/HOME	Druk op deze toets om het menu van de videorecorder, DVD-speler, satellietuner of blu-ray-discspeler op de televisie weer te geven. Druk tegelijkertijd op MENU/HOME en TV (15) om het menu van de televisie weer te geven. Gebruik vervolgens $\uparrow, \downarrow, \leftarrow, \rightarrow$ en \oplus (17) om de menubewerkingen uit te voeren.
14 \lll/\ggg ^{b)}	Druk op deze toets om een track op de CD-speler, DVD-speler of Blu-ray-discspeler over te slaan.
REPLAY \leftarrow/ ADVANCE \rightarrow	Druk hierop om de vorige scène opnieuw af te spelen of de huidige scène snel vooruit te spoelen op de videorecorder, DVD-speler of Blu-ray-discspeler.
\lll/\ggg ^{b)}	Druk op deze toets om – vooruit of achteruit naar tracks te zoeken op de DVD-speler. – snel vooruit-/terugspoelen te starten op de videorecorder, CD-speler of Blu-ray-discspeler.
\triangleright ^{a)b)}	Druk op deze toets om het afspelen op de videorecorder, CD-speler, DVD-speler of Blu-ray-discspeler te starten.
 ^{b)}	Druk op deze toets om het afspelen of opnemen op de videorecorder, CD-speler, DVD-speler of blu-ray-discspeler te onderbreken. (Met deze toets kunt u ook de opname starten bij componenten die in de opnamepauzestand staan.)
■ ^{b)}	Druk op deze toets om het afspelen op de videorecorder, CD-speler, DVD-speler of Blu-ray-discspeler te stoppen.

Naam	Functie
TV CH +/-	Druk tegelijkertijd op TV CH +/- en TV (15) om vooraf ingestelde televisiekanalen te selecteren.
PRESET +/-	Druk op deze toets om – zenders vooraf in te stellen. – kanalen op de videorecorder of satellietuner vooraf in te stellen.
TUNING +/-	Druk op deze toets om naar een zender te zoeken.
FM MODE	Druk op deze toets om FM-mono- of -stereo-ontvangst te selecteren.
15 TV	Druk tegelijkertijd op TV en de toets met oranje opdruk om de bediening van de televisie in te schakelen.
16 RETURN/EXIT 	Druk op deze toets om – terug te gaan naar het vorige menu. – het menu te sluiten wanneer het menu of de on-screen gids van de videorecorder, DVD-speler, satellietuner of Blu-ray-discspeler op de televisie wordt weergegeven. Druk tegelijkertijd op RETURN/EXIT  en TV (15) om terug te gaan naar het vorige menu of het menu van de televisie te verlaten terwijl het menu op het televisiescherm wordt weergegeven.
17  ,  	Nadat u op AMP MENU (9), DVD/BD MENU (6) of MENU/HOME (13) hebt gedrukt, kunt u op  ,  ,  of  drukken om de instellingen te selecteren. Druk vervolgens op  om de selectie voor DVD/BD MENU of MENU/HOME in te voeren. Druk ook op  om de selectie van de receiver, videorecorder, satellietuner, CD-speler, DVD-speler of Blu-ray-discspeler in te voeren.

Naam	Functie
18 DISPLAY	Druk op deze toets om de informatie te selecteren die door de videorecorder, satellietuner, CD-speler, DVD-speler of Blu-ray-discspeler op de televisie wordt weergegeven. Druk tegelijkertijd op DISPLAY en TV (15) om de televisie-informatie op de televisie weer te geven.
19 -/--	Druk op deze toets om de invoerstand voor kanalen te selecteren met een of twee cijfers voor de videorecorder. Druk tegelijkertijd op -/-- en TV (15) om de invoerstand voor kanalen (met een of twee cijfers) op de televisie te selecteren.
>10	Druk op deze toets om tracknummers boven de 10 te selecteren op de CD-speler.
CLEAR	Druk op deze toets om een fout ongedaan te maken wanneer u op de verkeerde cijfertoets hebt gedrukt.
20 Cijfertoetsen (nummer 5 ^a)	Druk op deze toets om – voorkeurzenders in te stellen en hierop af te stemmen. – tracknummers op de CD-speler, DVD-speler of Blu-ray-discspeler te selecteren. Druk op 0/10 om tracknummer 10 te selecteren. – kanaalnummers op de videorecorder of satellietuner te selecteren. Druk tegelijkertijd op de cijfertoetsen en de toets TV (15) om televisiekanalen te selecteren.

Naam	Functie
21 TV INPUT	Druk tegelijkertijd op TV INPUT en TV (15) om het ingangssignaal te selecteren (televisie of video).
SLEEP	Druk op deze toets om de slaaptimer in te schakelen en in te stellen wanneer de receiver automatisch wordt uitgeschakeld.

a) Op de cijfertoets 5 en op de toetsen TV VOL +/- MASTER VOL + en \triangleright zijn voelstippen aangebracht. Gebruik de voelstippen als herkenning bij de bediening.

b) Deze toets is ook beschikbaar voor bediening van de DIGITAL MEDIA PORT-adapter. Raadpleeg de gebruiksaanwijzing die bij de DIGITAL MEDIA PORT-adapter wordt geleverd voor meer informatie over de functie van de toets.

Opmerkingen

- Afhankelijk van het model kunnen sommige functies mogelijk niet worden gebruikt.
- De bovenstaande uitleg is slechts een voorbeeld. Afhankelijk van de component is de bovenstaande bediening mogelijk niet uitvoerbaar of wijkt deze af van wat hier beschreven is.

1: De luidsprekers installeren

Met deze receiver kunt u een 5.1-kanaals luidsprekersysteem gebruiken. Als u wilt luisteren naar meerkanaals surround sound, zoals in de bioscoop, moet u ervoor zorgen dat u alle luidsprekers (twee voorluidsprekers, een middenluidspreker en twee surroundluidsprekers) en een subwoofer aansluit (5.1-kanaals).

Alleen HT-SF1300

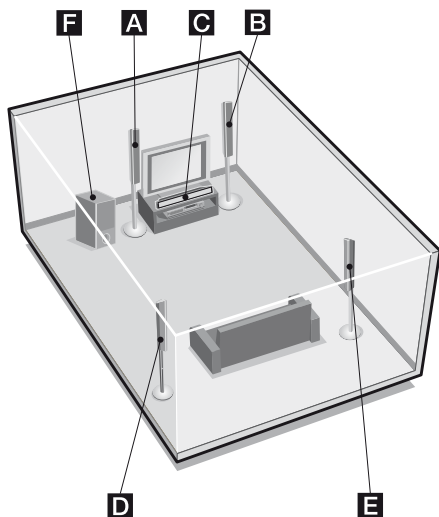

- A** Voorluidspreker (links)
- B** Voorluidspreker (rechts)
- C** Middenluidspreker
- D** Surroundluidspreker (links)
- E** Surroundluidspreker (rechts)
- F** Subwoofer

Alleen HT-SS1300

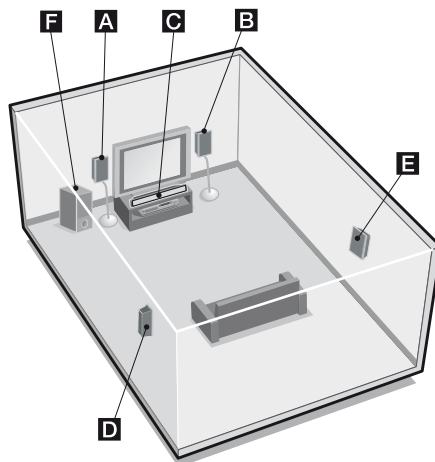

- A** Voorluidspreker (links)
- B** Voorluidspreker (rechts)
- C** Middenluidspreker
- D** Surroundluidspreker (links)
- E** Surroundluidspreker (rechts)
- F** Subwoofer

Tip

Aangezien de subwoofer niet richtingsgevoelig is, kunt u deze plaatsen waar u wilt.

De luidsprekers op een vlakke ondergrond installeren

Voordat u de luidspreker en subwoofer installeert, moet u de bijgeleverde voetkussentjes bevestigen om trillingen en bewegingen te voorkomen zoals wordt weergegeven in de onderstaande afbeelding.

Voorbeeld van de HT-SS1300-voorluidspreker

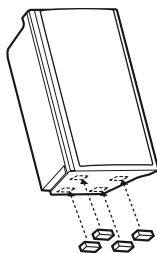

Alleen HT-SF1300

U hoeft de bijgeleverde voetkussentjes alleen op de middenluidspreker en subwoofer te bevestigen.

Alleen HT-SS1300

U moet de bijgeleverde voetkussentjes op alle luidsprekers en de subwoofer bevestigen.

De luidsprekers op de luidsprekerstandaard installeren

Alleen HT-SS1300

Gebruik de optionele luidsprekerstandaard WS-FV11 of WS-FV10D (alleen in bepaalde landen verkrijgbaar) voor een grotere flexibiliteit bij het plaatsen van de luidsprekers. Raadpleeg de gebruiksaanwijzing bij de luidsprekerstandaard voor meer informatie.

Alleen HT-SF1300

Gebruik de bijgeleverde luidsprekerstandaard voor een grotere flexibiliteit bij het plaatsen van de luidsprekers. Raadpleeg de installatiehandleiding bij de luidsprekerstandaard voor meer informatie.

De luidsprekers aan de muur bevestigen

U kunt de luidsprekers aan de muur bevestigen.

- 1 Leg schroeven (niet bijgeleverd) klaar die geschikt zijn voor het gat aan de achterkant van elke luidspreker. Zie de onderstaande afbeeldingen.**

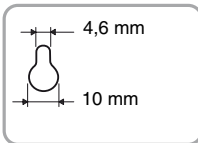
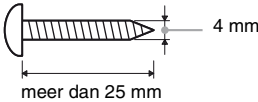

Gat aan de achterkant van de luidspreker

- 2 Draai de schroeven stevig vast in de muur. De schroeven moeten 5 tot 7 mm uitsteken.**

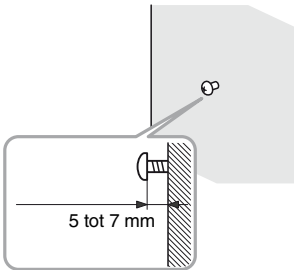

- 3 Hang de luidsprekers aan de schroeven.**

Voorbeeld van bevestiging van de luidsprekers aan de muur

Gat aan de achterkant van de luidspreker

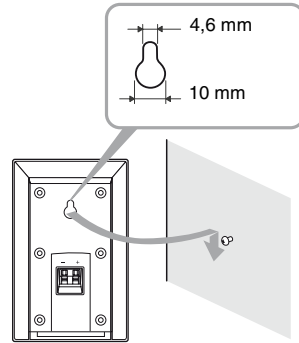

Opmerkingen

- Gebruik schroeven die geschikt zijn voor het materiaal en de structuur van de muur. Aangezien een muur van gipsplaat erg kwetsbaar is, moet u de schroeven eerst stevig vastdraaien op een balk en deze vervolgens bevestigen op de muur. Bevestig de luidsprekers op een verticale, vlakke muur die verstevigd is.
- Ga naar een doe-het-zelfzaak of neem contact op met een installateur voor informatie over het materiaal van de muur en de schroeven die moeten worden gebruikt.
- Sony is niet verantwoordelijk voor schade of ongevallen als gevolg van een onjuiste installatie, onvoldoende draagkracht van de muur, onjuiste bevestiging van de schroeven, natuurrampen, enzovoort.
- Voor de HT-SF1300 geldt dat u de bijgeleverde luidsprekerstandaard niet hoeft te bevestigen als u de luidsprekers aan de muur bevestigt.

2: De luidsprekers aansluiten

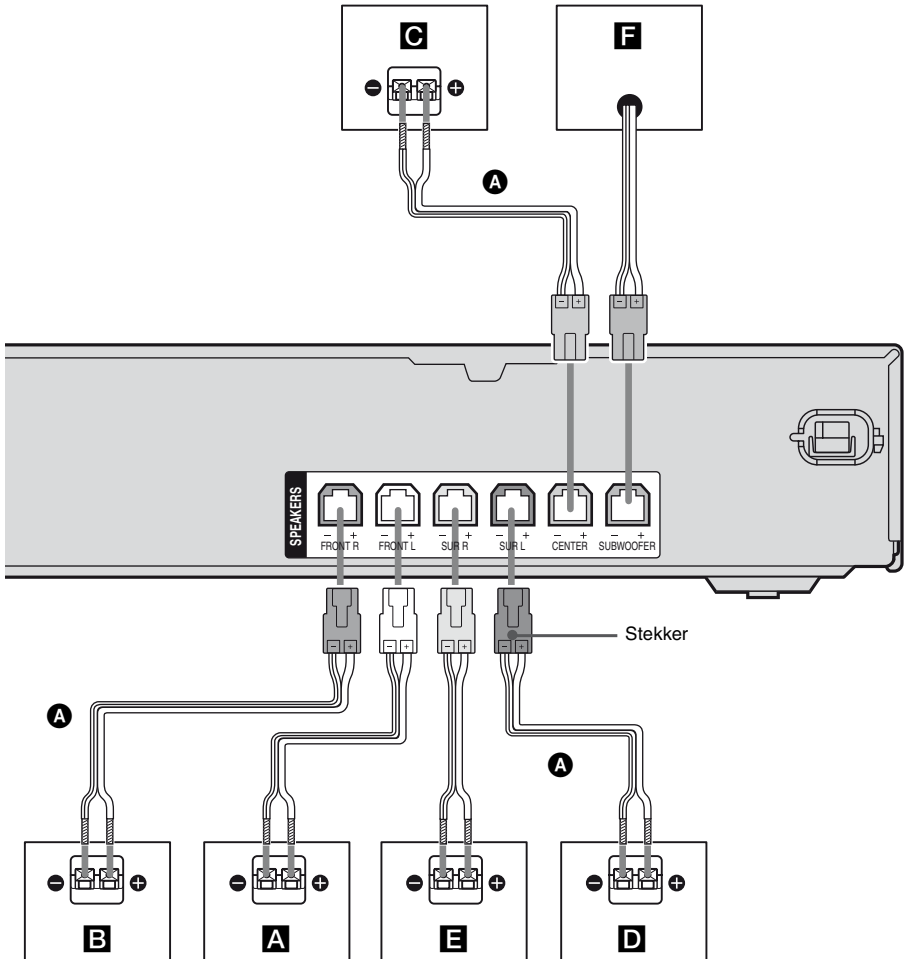

A Luidsprekerkabels (bijgeleverd)

- A** Voorluidspreker (links)
- B** Voorluidspreker (rechts)
- C** Middenluidspreker
- D** Surroundluidspreker (links)
- E** Surroundluidspreker (rechts)
- F** Subwoofer

Opmerking over de luidsprekerkabels

De stekkers van de luidsprekerkabels hebben dezelfde kleur als de luidsprekeraansluitingen, waarop ze aangesloten worden. Zorg ervoor, dat bij het aansluiten van de luidsprekerkabel, de kleur van de stekker overeenstemt met de kleur van de luidsprekeraansluiting op de receiver:

Stekker	Luidsprekeraansluiting
Rood	FRONT R
Wit	FRONT L
Grijs	SUR R
Blauw	SUR L
Groen	CENTER
Purper	SUBWOOFER

De luidsprekers correct aansluiten

Controleer het type luidspreker op het luidsprekerlabel* op het achterpaneel of aan de onderkant van de luidsprekers.

Teken op het label	Type luidspreker
L	Voorluidspreker Links
R	Voorluidspreker Rechts
SL	Surroundluidspreker Links
SR	Surroundluidspreker Rechts

* Op het luidsprekerlabel van de middenluidspreker en de subwoofer staan geen tekens. Zie pagina 3 voor meer informatie over het type luidspreker.

3: De audio-/videocomponenten aansluiten

De componenten aansluiten

In dit gedeelte wordt beschreven hoe u de componenten op deze receiver aansluit. Voordat u begint, bekijkt u de lijst "Aan te sluiten component" hieronder voor de pagina's waarin wordt beschreven hoe u de audio-/videocomponenten kunt aansluiten. Ga door met "4: De antennes aansluiten" (pagina 24) als u alle componenten hebt aangesloten.

Aan te sluiten component

Component	Zie
Audiocomponenten	pagina 19
• Super Audio CD-speler/ CD-speler	
Componenten met een HDMI-aansluiting	pagina 20
Videocomponenten	pagina 22
• Televisie	
• DVD-speler/DVD-recorder	
• Videorecorder	

Audiocomponenten aansluiten

In de volgende afbeelding wordt weergegeven hoe u audiocomponenten, zoals een Super Audio CD-speler of CD-speler, kunt aansluiten.

Zorg ervoor dat de stekker van het netsnoer uit het stop contact is getrokken voordat u de kabels aansluit.

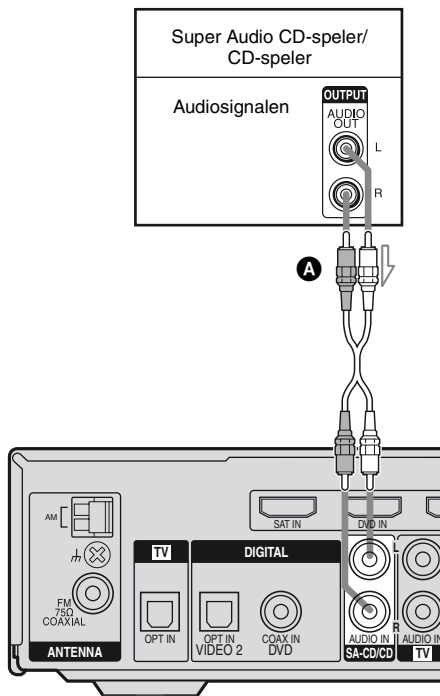

A Audiokabel (niet bijgeleverd)

Componenten met HDMI-aansluitingen aansluiten

HDMI is de afkorting voor High-Definition Multimedia Interface. Met deze interface worden video- en audiosignalen in digitale indeling verzonden.

Zorg ervoor dat de stekker van het netsnoer uit het stop contact is getrokken voordat u de kabels aansluit.

Opmerking

Zorg ervoor dat u de fabrieksinstelling van de DVD-ingangstoets op de afstandsbediening wijzigt, zodat u de toets kunt gebruiken voor de DVD-speler. Zie "Toetsinstellingen wijzigen" (pagina 65) voor meer informatie.

HDMI-eigenschappen

- Een digitaal audiosignaal dat wordt verzonden via HDMI, kan worden uitgevoerd via de luidsprekers die op deze receiver zijn aangesloten. Dit signaal is compatibel met Dolby Digital, DTS en lineair PCM.
- Deze receiver biedt ondersteuning voor xvYCC-transmissie.
- Deze receiver biedt ondersteuning voor de functie Controle voor HDMI. Zie "Controle voor HDMI" (pagina 56) voor meer informatie.

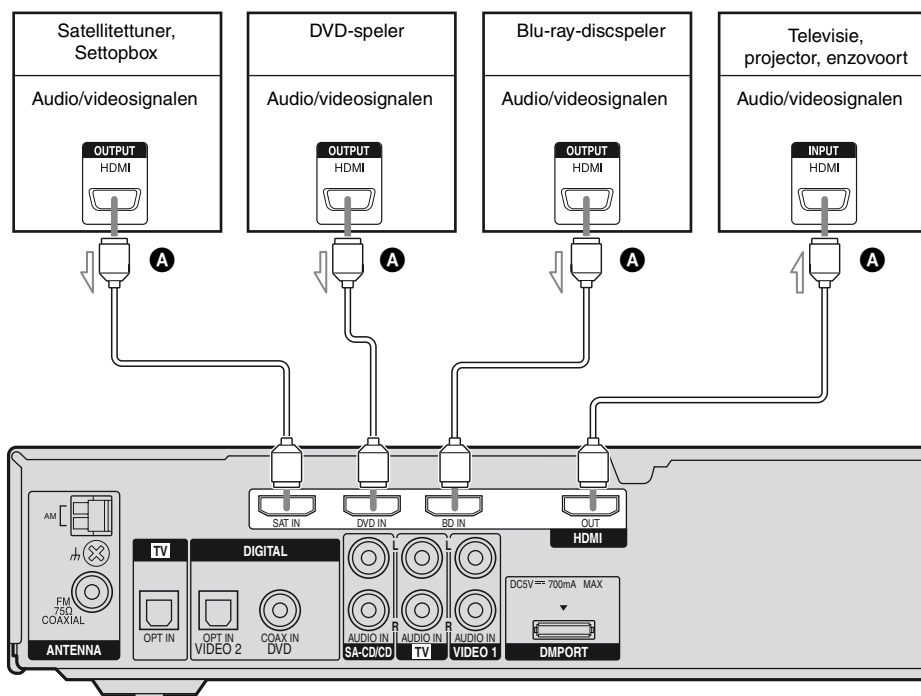

A HDMI-kabel (niet bijgeleverd)

U kunt het beste een HDMI-kabel van Sony gebruiken.

Opmerkingen over HDMI-aansluitingen

- Gebruik een HDMI-kabel met HDMI-logo (van Sony).
- Een audiosignaal, ingevoerd via de HDMI IN-aansluiting, wordt uitgevoerd via de SPEAKERS-aansluitingen en de HDMI OUT-aansluiting. Het wordt niet uitgevoerd via andere aansluitingen.
- Videosignalen, ingevoerd via te HDMI IN-aansluiting, kunnen alleen maar uitgevoerd worden via de HDMI OUT-aansluiting.
- Wanneer u het geluid via de tv-luidspreker wilt weergeven, zet dan, in het VIDEO-menu (pagina 43) "AUDIO FOR HDMI" op "TV+AMP". Indien u geen multikanaals software kunt afspelen, schakel dan om op "AMP". Het geluid komt echter niet uit de tv-luidspreker.
- Het meerkanaals gedeelte/stereogedeelte van de audiosignalen van een Super Audio CD worden niet uitgevoerd.
- Schakel de receiver in wanneer de video- en audiosignalen van een afspeelcomponent worden uitgevoerd naar een televisie via de receiver. Wanneer de receiver niet is ingeschakeld, wordt er geen beeld of geluid doorgegeven.
- Audiosignalen (bemonsteringsfrequentie, bitlengte, etc.), uitgezonden via de HDMI-aansluiting, kunnen door aangesloten componenten onderdrukt worden. Controleer de instellingen van de component die is aangesloten wanneer het beeld van slechte kwaliteit is of het geluid niet wordt uitgevoerd door een component die is aangesloten via de HDMI-kabel.
- De geluidswaergave kan eventueel onderbroken worden, wanneer de bemonsteringsfrequentie of het aantal kanalen of audio-uitgangssignalen van de waergavecomponent veranderd wordt.
- Indien de aangesloten component niet compatibel is met de technologie voor copyright-bescherming (HDCP), dan kan beeld en/of geluid uit de HDMI OUT-aansluiting gestoord zijn of zelfs niet uitgevoerd worden. Controleer in dit geval de specificaties van de aangesloten component.
- U kunt alleen via een HDMI-aansluiting luisteren naar meerkanaals Linear PCM.
- Wanneer u 96 kHz multikanaals geluid via een HDMI-aansluiting uitvoert, zet dan de beeldresolutie van de waergavecomponent op 720p, 1080i of 1080p.
- Wij raden u niet aan, een HDMI-DVI-conversiekabel te gebruiken. Wanneer u een HDMI-DVI-conversiekabel aansluit op de DVI-D component, kan geluid en/of beeld eventueel niet weergegeven worden.
- U moet wellicht bepaalde instellingen voor de beeldresolutie van de speler opgeven voordat u kunt luisteren naar meerkanaals Linear PCM. Raadpleeg de gebruiksaanwijzing van de speler voor meer informatie.
- Raadpleeg de, met de aangesloten component geleverde, gebruiksaanwijzing voor meer informatie over de HDMI-instellingen van de aangesloten component.

Videocomponenten aansluiten

In de volgende afbeelding wordt weergegeven hoe u videocomponenten, zoals een DVD-speler, DVD-recorder of videorecorder aansluit.

Het is niet nodig om alle kabels aan te sluiten. Sluit de audio-en videokabels aan die overeenkomen met de aansluitingen van de componenten

Zorg ervoor dat de stekker van het netsnoer uit het stopcontact is getrokken voordat u de kabels aansluit.

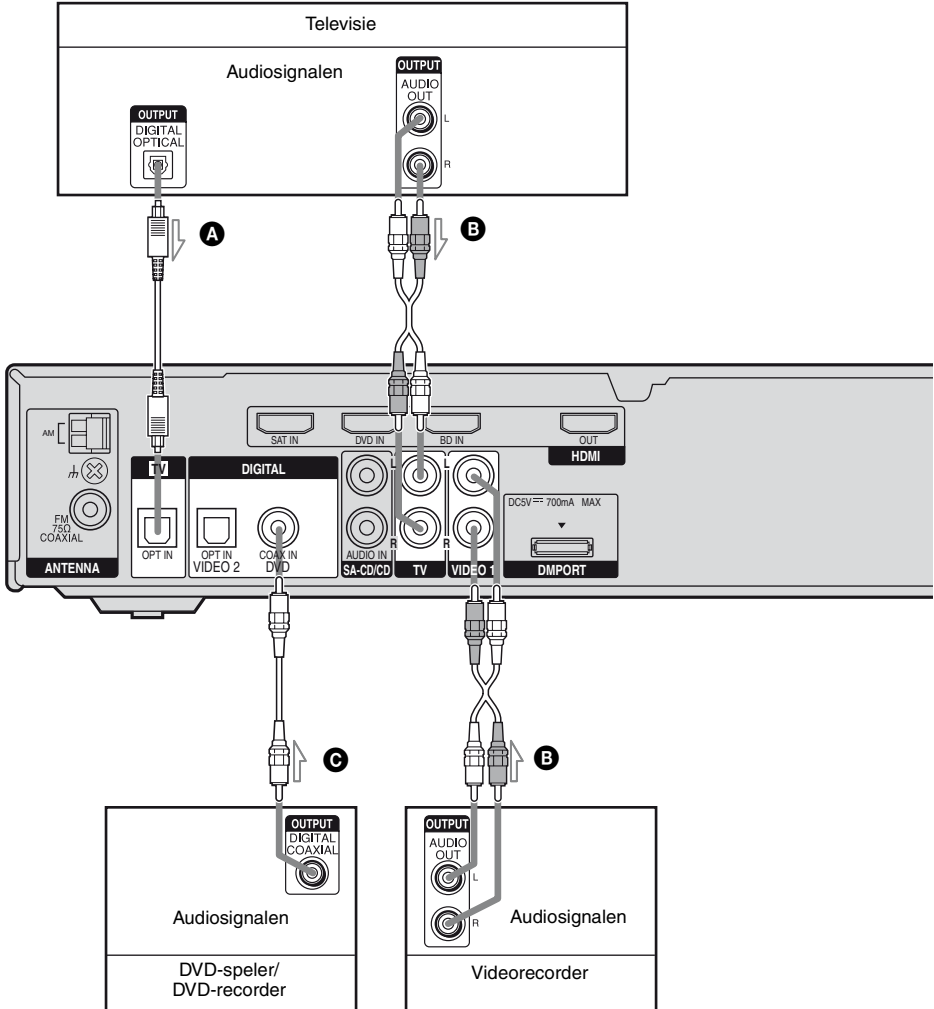

- A** Optisch digitale kabel (niet bijgeleverd)
- B** Audiokabel (niet bijgeleverd)
- C** Digitale coaxkabel (niet bijgeleverd)

Als u een DVD-player aansluit

Zorg ervoor dat u de fabrieksinstelling van de DVD-ingangstoets op de afstandsbediening wijzigt, zodat u de toets kunt gebruiken voor de DVD-player. Zie "Toetsinstellingen wijzigen" (pagina 65) voor meer informatie.

Opmerkingen

- U kunt niet opnemen met de DVD-recorder of videorecorder via deze receiver. Raadpleeg de gebruiksaanwijzing bij de DVD-recorder of videorecorder voor meer informatie.
- Als u meerkanaals digitaal geluid van de DVD-speler wilt invoeren, stelt u de instelling voor digitale geluidsuitvoer op de DVD-speler in. Raadpleeg de gebruiksaanwijzing bij de DVD-speler voor meer informatie.
- Als u geluid alleen wilt uitvoeren via de voorluidsprekers en de subwoofer wanneer u de DVD-ingang selecteert, moet u het volgende doen:
 - sluit de DVD-speler aan op de DVD COAX IN-aansluiting van de receiver.
 - druk op 2CH.
- Zorg ervoor dat u de video-uitgang van de DVD-speler, DVD-recorder en videorecorder aansluit op de televisie, zodat het beeld op de televisie wordt weergegeven. Raadpleeg de gebruiksaanwijzing bij elke aangesloten component voor meer informatie.
- Wanneer u optisch digitale kabels aansluit, moet u de stekkers recht in de aansluitingen steken tot deze vastklikken.
- Buig de optisch digitale kabels niet en bind deze niet vast.

Tips

- Alle digitale audioaansluitingen zijn compatibel met bemonsteringsfrequenties van 32 kHz, 44,1 kHz, 48 kHz en 96 kHz.
- Als u het geluid van de televisie wilt uitvoeren via de luidsprekers die zijn aangesloten op de receiver, moet u het volgende doen:
 - sluit de audio-uitgangen van de televisie aan op de TV AUDIO IN-aansluitingen van de receiver.
 - het volume van de televisie is uitgeschakeld of gedempt.

4: De antennes aansluiten

Sluit de bijgeleverde AM-kaderantenne en FM-draadantenne aan.

Zorg ervoor dat de stekker van het netsnoer uit het stopcontact is getrokken voordat u de antennes aansluit.

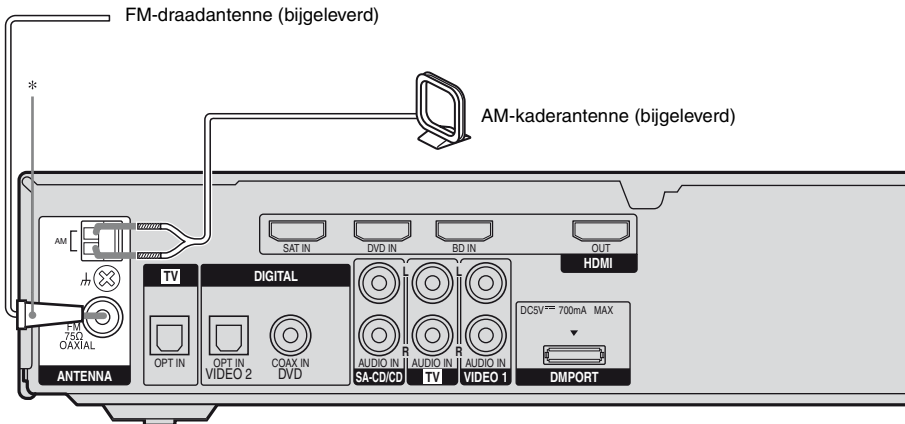

* De vorm van de stekker is afhankelijk van de landcode van deze receiver.

Opmerkingen

- Houd de AM-kaderantenne uit de buurt van de receiver en andere componenten om te voorkomen dat deze stoorsignalen opvangt.
- Strek de FM-draadantenne volledig uit.
- Houd de FM-draadantenne zo horizontaal mogelijk na het aansluiten.

5: De receiver en de afstandsbediening voorbereiden

Het netsnoer aansluiten

Sluit het netsnoer aan op een stopcontact.

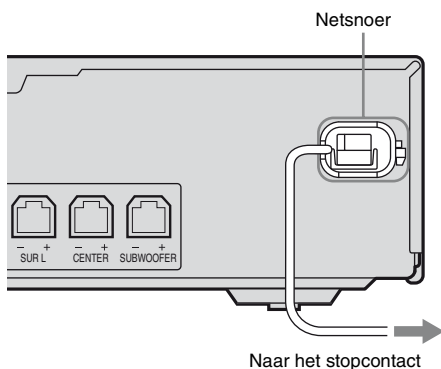

De eerste instellingen uitvoeren

Voordat u de receiver voor de eerste keer gebruikt, moet u deze initialiseren door de volgende procedure uit te voeren. U kunt deze procedure ook gebruiken wanneer u de fabrieksinstellingen wilt herstellen. Gebruik hiervoor de toetsen op de receiver.

1,2

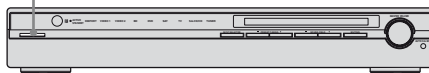

- 1 Druk op I/⏻ om de receiver uit te schakelen.**
- 2 Houd I/⏻ 5 seconden ingedrukt.**

"CLEARING" verschijnt een poosje op de display, daarna verdwijnt "CLEARED".

Alle instellingen die u hebt gewijzigd of aangepast, worden hersteld naar de fabrieksinstellingen.

Batterijen in de afstandsbediening plaatsen

Plaats twee R6-batterijen (AA-formaat) in de Afstandsbediening RM-AAU023.

Let op de juiste richting van de polen bij het plaatsen van de batterijen.

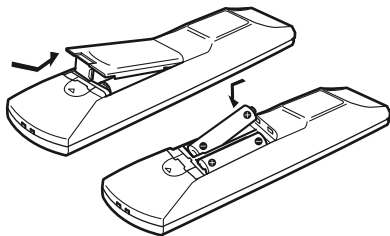

Opmerkingen

- Bewaar de afstandsbediening niet in een zeer warme of vochtige omgeving.
- Gebruik geen combinatie van oude en nieuwe batterijen.
- Gebruik geen combinatie van mangaanbatterijen en andere typen batterijen.
- Stel de afstandsbedieningssensor niet bloot aan direct zonlicht of andere lichtbronnen. Hierdoor kan de werking worden verstoord.
- Als u de afstandsbediening gedurende langere tijd niet gebruikt, moet u de batterijen verwijderen om mogelijke schade door batterijlekkage en corrosie te voorkomen.
- Wanneer u de batterijen vervangt, kunnen de fabrieksinstellingen voor de toetsen op de afstandsbediening worden hersteld. Als dit gebeurt, moet u de toetsen opnieuw toewijzen (pagina 65).

Tip

Onder normale omstandigheden is de levensduur van de batterijen ongeveer 3 maanden. Als de afstandsbediening niet meer werkt, moet u alle batterijen vervangen door nieuwe.

6: De juiste instellingen automatisch kalibreren (AUTO CALIBRATION)

Deze receiver is uitgerust met DCAC-technologie (Digital Cinema Auto Calibration) waarmee u autokalibratie als volgt kunt uitvoeren:

- Controleer de aansluiting tussen elke luidspreker en de receiver.
- Pas het niveau van de luidsprekers aan.
- Meet de afstand tussen de luidsprekers en uw luisterpositie.
- Meet de polariteit van de luidspreker.
- Meet de frequentie-eigenschappen.*

*Het meetresultaat wordt niet gebruikt voor signalen met een bemonsteringsfrequentie van meer dan 96 kHz.

De DCAC is speciaal ontwikkeld, om in uw kamer een zuivere geluidsbalans te creëren. U kunt de luidsprekerniveaus en –balans echter ook handmatig naar uw voorkeur instellen. Zie "7: De niveaus en de balans van de luidsprekers aanpassen (TEST TONE)" (pagina 31).

Voordat u Automatische Kalibratie uitvoert

Voordat u Automatische Kalibratie uitvoert, moet u de luidsprekers installeren en aansluiten (pagina 14, 17).

- De AUTO CAL MIC-aansluiting wordt alleen gebruikt voor de bijgeleverde optimalisatiemicrofoon. Sluit geen andere microfoons aan op deze aansluiting. Als u dit wel doet, kunnen de receiver en de microfoon worden beschadigd.
- Tijdens de kalibratie is het geluid dat uit de luidsprekers komt, erg hard. Het volume van het geluid kan niet worden aangepast. Let op of er kinderen aanwezig zijn en welke invloed dit geluid op uw omgeving heeft.
- Voer Automatische Kalibratie uit in een stille omgeving om storing te voorkomen en om een nauwkeurigere meting te krijgen.
- Als er zich obstakels tussen de optimalisatiemicrofoon en de luidsprekers bevinden, kan de kalibratie niet correct worden uitgevoerd. Verwijder eventuele obstakels uit het metingsgebied om metingsfouten te voorkomen.

Opmerking

Als de functie voor dempen is geactiveerd voordat u Automatische Kalibratie uitvoert, wordt de functie voor dempen automatisch uitgeschakeld.

Bijvoorbeeld: HT-SS1300

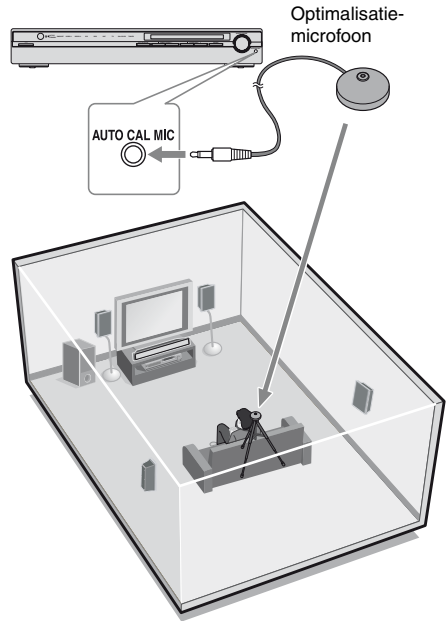

1 Sluit de bijgeleverde optimalisatiemicrofoon aan op de AUTO CAL MIC-aansluiting.

2 Stel de optimalisatiemicrofoon op.

Plaats de optimalisatiemicrofoon bij de luisterpositie. U kunt ook een krukje of statief gebruiken zodat de optimalisatiemicrofoon zich op dezelfde hoogte als uw oren bevindt.

Tip

Als u de luidsprekers naar de optimalisatiemicrofoon richt, krijgt u een nauwkeurigere meting.

Automatische Kalibratie uitvoeren

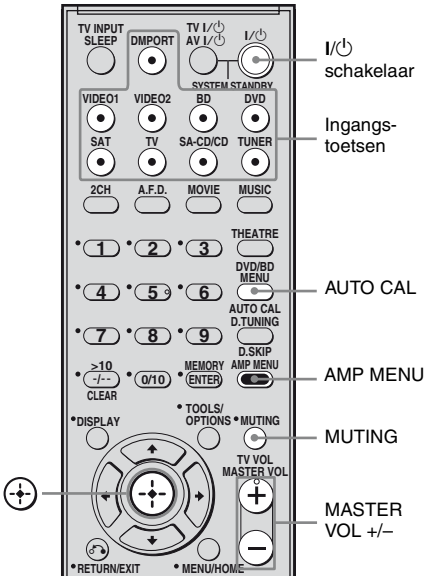

Tip

Wanneer Automatische Kalibratie begint:

- Houd enige afstand van de luidsprekers en de luisterpositie om de meting niet te beïnvloeden.
- De testsignalen worden namelijk uitgevoerd door de luidsprekers tijdens de meting.
- Maak geen geluid zodat u de meting niet beïnvloedt.

De autokalibratie annuleren

De functie voor Automatische Kalibratie wordt geannuleerd wanneer u de volgende handelingen uitvoert tijdens de meting:

- Druk op I/⏻ of op MUTING.
- Druk op de ingangstoetsen op de afstandsbediening of INPUT SELECTOR op de receiver.
- Wijzig het volume.
- Druk nogmaals op AUTO CAL.

Druk op AMP MENU en druk vervolgens op AUTO CAL.

U kunt ook "A. CAL YES" in het menu A. CAL kiezen.

Het volgende wordt in het display weergegeven.

A.CAL [5] → A.CAL [4] → A.CAL [3] → A.CAL [2] → A.CAL [1]

Het meetproces duurt ongeveer 30 seconden.

De tabel hierboven toont het display bij het begin van de meting.

Meting voor	Display
Voorhanden luidsprekers	TONE
Luidsprekerversterking, afstand, T.S.P. frequentieresponsie	
Subwooferversterking en afstand	WOOFER

Opmerking

U kunt de luidsprekerhoogte van de van de surround-luidsprekers niet meten. Stel deze waarde in, met de parameter "SUR POS." in het SYSTEM-menu (pagina 39).

Bevestigen/opslaan van de meetresultaten

1 Bevestig het meetresultaat.

Zodra te meting voltooid is, klinkt een pieptoon en het resultaat van de metingen verschijnt in het display.

Meetresultaat	Display	Uitleg
Wanneer het meetproces correct wordt voltooid	SAVE	Ga naar stap 2.
Wanneer het meetproces faalt	ERROR XXXX	Zie "Wanneer foutcodes verschijnen" (pagina 29).

2 Druk herhaaldelijk op , om het onderdeel te kiezen. Druk daarna op .

Punt	Uitleg
RETRY	De autokalibratie wordt opnieuw uitgevoerd.
SAVE	Slaat de meetresultaten op en verlaat het instelproces.
WARN CHK	Toont waarschuwingen betreffende de meetresultaten. Zie "Wanneer u "WARN CHK" selecteert" (pagina 30).
PHASE	Toont de fase van elke luidspreker (in fase/fase verschoven). Zie "Wanneer u "PHASE" selecteert" (pagina 30).
DISTANCE	Toont het meetresultaat voor de luidsprekerafstand.
LEVEL	Toont het meetresultaat voor het luidsprekerniveau.
EXIT	Verlaat het instelproces zonder de meetresultaten op te slaan.

3 Sla de meetresultaten op.

Selecteer "SAVE" bij stap 2.

De meetresultaten worden opgeslagen.

Wanneer foutcodes verschijnen

Probeer de hulpmiddelen en voer de autokalibratie opnieuw uit.

Foutcode	Oorzaak en remedies
ERROR 32	Er werden geen luidsprekers ontdekt. Controleer of de optimalisatiemicrofoon correct aangesloten is en voer de autokalibratie opnieuw uit. Indien de optimalisatiemicrofoon correct aangesloten is en de foutcode nog steeds verschijnt, is eventueel de kabel van de optimalisatiemicrofoon beschadigd of verkeerd aangesloten.
ERROR F 33	<ul style="list-style-type: none">• Geen enkele van de voorluidsprekers is aangesloten of slechts één voorluidspreker is aangesloten.• De optimalisatiemicrofoon is niet aangesloten.
ERROR SR 33	Of de linker óf de rechter surround-luidspreker is niet aangesloten.
ERROR SW 33	De subwoofer is niet aangesloten. Sluit de subwoofer op de SUBWOOFER-aansluitingen aan.
ERROR 33	Foute erkenning van de luidsprekers vanwege geruis. Zorg, dat tijdens de autokalibratie de omgeving rustig is.
ERROR 35	Er wordt een geluid gedetecteerd dat lijkt op de pieptoon die via de luidsprekers wordt uitgevoerd tijdens het uitvoeren van de autokalibratie. Voer de autokalibratie opnieuw uit.

De fout verhelpen

- 1 Noteer de foutcode.
- 2 Druk op ⊕, Verschijnt "RETRY Y" in het display.
- 3 Verhelp de fout.
Voor details, zie "Wanneer foutcodes verschijnen" hierboven.
- 4 Druk op ⊕, om de autokalibratie opnieuw uit te voeren.

Wanneer u "WARN CHK" selecteert

Wanneer een waarschuwing betreffende het meetresultaat voorhanden is, dan wordt een gedetailleerde informatie getoond.

Druk op ⊕ om terug te gaan naar stap 2 van "Bevestigen/opslaan van de meetresultaten".

Waarschu- wingscode	Uitleg
WARN 40	De autokalibratie is voltooid. Het stoor niveau is echter te hoog. Het kan mogelijk zijn, dat u de autokalibratie correct kunt uitvoeren, wanneer u het opnieuw probeert, ook al is het niet altijd mogelijk, de metingen in elke omgeving uit te voeren. Probeer de autokalibratie uit te voeren onder rustigere omstandigheden.
WARN 41	De geluidsinvoer via de optimalisatiemicrofoon ligt buiten het meetbereik. Het is luider dan het luidste geluid, dat gemeten kan worden. Probeer de autokalibratie uit te voeren, wanneer de omgeving rustig genoeg is voor een correcte meting.
WARN 42	Het geluidsvolume van de receiver ligt buiten het meetbereik. Probeer de autokalibratie uit te voeren, wanneer de omgeving rustig genoeg is voor een correcte meting.

Waarschu- wingscode	Uitleg
WARN 43	De afstand en de positie van de subwoofer kan niet vastgesteld worden. Dit kan veroorzaakt worden door storende geluiden. Probeer de autokalibratie uit te voeren onder rustigere omstandigheden.
NO WARN	Er is geen waarschuwingsinformatie.

Wanneer u "PHASE" selecteert

U kunt de fase van elke luidspreker controleren (in fase/fase verschoven).

Druk herhaaldelijk op ↑/↓, om de luidspreker te selecteren en daarna op ⊕, om terug te gaan naar stap 2 in "Bevestigen/opslaan van de meetresultaten".

Display	Uitleg
■ ■ * IN	De luidspreker is in fase.
■ ■ * OUT	De luidspreker is fase verschoven. De "+" en "-" aansluitingen van de luidspreker zijn eventueel verkeerd om aangesloten.

* ■ ■ representeert een luidspreker.

FL	Linksvoor
FR	Rechtsvoor
C	Midden
SL	Surround links
SR	Surround rechts
SW	Subwoofer

Tip

Afhankelijk van de positie van de subwoofer, kunnen de meetresultaten voor de polariteit variëren. Dit is echter geen probleem, ook niet als u de receiver verder gebruikt met deze waarde.

Als de meting is voltooid

Koppel de optimalisatiemicrofoon los van de receiver.

Opmerking

Indien u de positie van de luidsprekers hebt veranderd, is het aanbevolen, opnieuw een Automatische Kalibratie uit te voeren, opdat u weer vol kunt genieten van een perfect surroundgeluid.

A. CAL-menu parameters

U kunt het menu A. CAL gebruiken, om de autokalibratiefunctie in te stellen naar uw voorkeur.

Selecteer in de versterkermenu's "8-A. CAL". Voor details, hoe u de parameters kunt regelen, zie "De menu's gebruiken" (pagina 36) en "Overzicht van de menu's" (pagina 37).

■ AUTO CAL (Autokalibratie nee/ja)

- A.CAL NO
De autokalibratiefunctie is niet ingeschakeld.
- A.CAL YES
De autokalibratiefunctie is aangeschakeld.

■ CAL LOAD (Kalibratie laden)*

- LOAD YES
Selecteer dit, wanneer u het opgeslagen resultaat van de autokalibratie wenst te laden.
- LOAD NO
Selecteer dit, wanneer u het opgeslagen resultaat van de autokalibratie niet wenst te laden.

* U kunt deze parameter alleen maar selecteren, wanneer u de autokalibratie uitgevoerd en de instellingen opgeslagen hebt.

7: De niveaus en de balans van de luidsprekers aanpassen (TEST TONE)

U kunt de niveaus en de balans van de luidsprekers aanpassen terwijl u vanuit uw luisterpositie de testtoon beluistert.

Tip

De receiver voert een testtoon uit met een frequentie van gemiddeld 800 Hz.

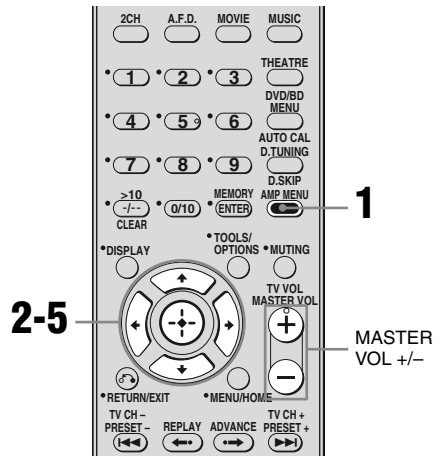

1 Druk op AMP MENU.

"1-LEVEL" wordt in het display weergegeven.

2 Druk op \updownarrow of \rightarrow om het menu te openen.

3 Druk herhaaldelijk op \updownarrow om "T. TONE" te selecteren.

4 Druk op \updownarrow of \rightarrow om de parameter in te voeren.

5 Druk herhaaldelijk op \updownarrow om "T. TONE Y" te selecteren.

De testtoon wordt uitgevoerd via elke luidspreker in deze volgorde:

Voor links → Midden → Voor rechts →
Surround rechts → Surround links →
Subwoofer

6 Pas de niveaus en de balans van de luidsprekers aan met het menu LEVEL zodat het niveau van de testtoon gelijk klinkt uit elke luidspreker.

Zie "Het niveau aanpassen (Menu LEVEL)" (pagina 40) voor meer informatie.

Tips

- Druk op MASTER VOL +/- om het niveau van alle luidsprekers tegelijkertijd aan te passen. U kunt ook MASTER VOLUME op de receiver gebruiken.
- Tijdens het aanpassen wordt de aangepaste waarde in het display weergegeven.

De testtoon uitschakelen

Herhaal stap 1 tot en met 5 hierboven.

Selecteer vervolgens "T. TONE N" in stap 5.

Een component selecteren

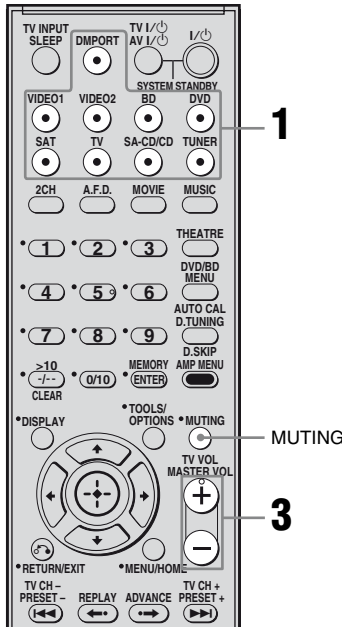

1 Druk op de ingangstoets om een component te selecteren.

U kunt ook INPUT SELECTOR op de receiver gebruiken.

De geselecteerde ingang wordt in het display weergegeven.

Geselecteerde ingang [Display]	Componenten die kunnen worden afgespeeld
--------------------------------	------------------------------------------

DMPORT [DMPORT]	DIGITAL MEDIA PORT-adapter aangesloten op DMPORT
VIDEO 1 of VIDEO 2 [VIDEO 1 of VIDEO 2]	Videorecorder, enzovoort aangesloten op VIDEO 1 of VIDEO 2
BD [BD]	Blu-ray-discspeler aangesloten op BD
DVD [DVD]	DVD-speler, enzovoort aangesloten op DVD
SAT [SAT]	Satelliet tuner, settopbox enzovoort aangesloten op SAT
TV [TV]	Televisie, enzovoort aangesloten op TV
SA-CD/CD [SA-CD/CD]	Super Audio CD-speler, CD-speler, enzovoort aangesloten op SA-CD/CD
TUNER [FM- of AM-band]	Ingebouwde radiotuner

2 Schakel de component in en start het afspelen.

3 Druk op MASTER VOL +/- om het volume aan te passen.

U kunt ook MASTER VOLUME op de receiver gebruiken.

De functie voor dempen activeren

Druk op MUTING.

De functie voor dempen wordt geannuleerd wanneer u de volgende handelingen uitvoert.

- Druk nogmaals op MUTING.
- Verhoog het volume.
- Schakel de receiver uit.

Beschadiging van de luidsprekers voorkomen

Voordat u de receiver uitschakelt, moet u het volume verlagen.

Een component beluisteren/bekijken

Een Super Audio CD/CD beluisteren

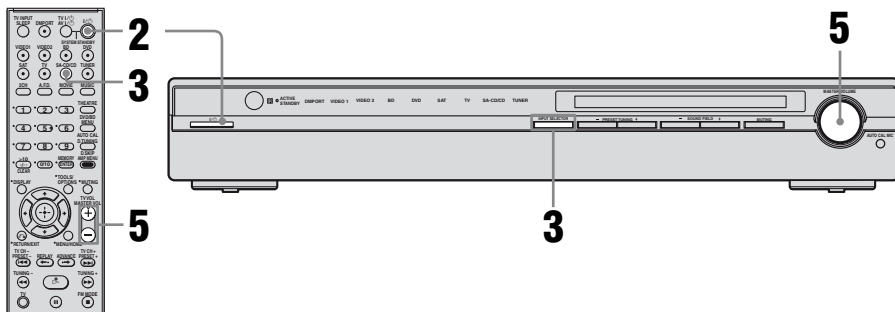

Opmerkingen

- De bediening voor een Sony Super Audio CD-speler wordt beschreven.
- Raadpleeg ook de gebruiksaanwijzing bij de Super Audio CD-speler of CD-speler.

Tips

- U kunt het geluidsveld aanpassen aan de muziek. Zie pagina 48 voor meer informatie. Aanbevolen geluidsvelden:
Klassiek: HALL
Jazz: JAZZ
Live concert: CONCERT
- U kunt geluid dat in 2-kanaals indeling is opgenomen, beluisteren via alle luidsprekers (meerkanaals). Zie pagina 46 voor meer informatie.

- 1 Schakel de Super Audio CD-speler/CD-speler in en plaats de disc in de lade.**
- 2 Schakel de receiver in.**
- 3 Druk op SA-CD/CD.**
U kunt ook INPUT SELECTOR op de receiver gebruiken om "SA-CD/CD" te selecteren.
- 4 Speel de disc af.**
- 5 Stel een geschikt volume in.**
- 6 Als u de Super Audio CD/CD hebt beluisterd, verwijdert u de disc en schakelt u de receiver en de Super Audio CD-speler/CD-speler uit.**

Een DVD/Blu-ray-disc kijken

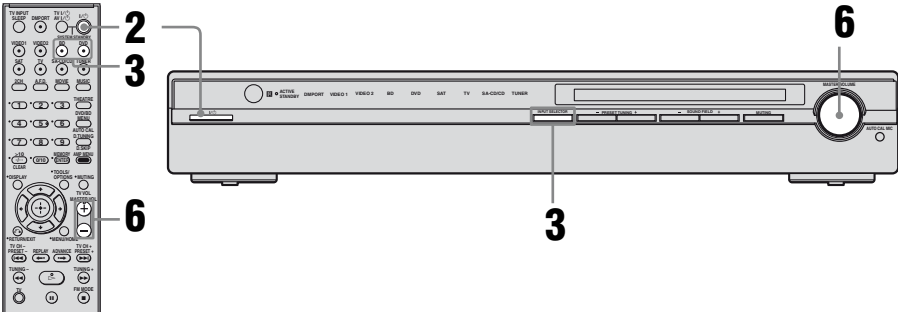

Opmerkingen

- Raadpleeg de gebruiksaanwijzing bij de televisie en DVD-speler of Blu-ray-discspeler voor meer informatie.
- Controleer het volgende als u niet naar meerkanaals geluid kunt luisteren.
 - Zorg ervoor dat de receiver is aangesloten op de DVD-speler of Blu-ray-discspeler via een digitale aansluiting.
 - Zorg ervoor dat de digitale geluidsuitvoer van de DVD-speler of Blu-ray-discspeler juist is ingesteld.

Tips

- Selecteer indien nodig de audio-indeling van de disc die u wilt afspelen.
- U kunt het geluidsveld aanpassen aan de film/muziek. Zie pagina 48 voor meer informatie.
Aanbevolen geluidsvelden:
Film: C.ST.EX
Muziek: CONCERT

1 Schakel de televisie en DVD-speler of Blu-ray-discspeler in.

2 Schakel de receiver in.

3 Druk op DVD of BD.

U kunt ook INPUT SELECTOR op de receiver gebruiken om "DVD" of "BD" te selecteren.

Zorg ervoor dat u de fabrieksinstelling van de DVD-ingangstoets op de afstandsbediening wijzigt, zodat u de toets kunt gebruiken voor de DVD-speler. Zie "Toetsinstellingen wijzigen" (pagina 65) voor meer informatie.

4 Wijzig de ingang van de televisie zodat het beeld van de DVD/Blu-ray-disc wordt weergegeven.

Als er geen beeld wordt weergegeven op het televisiescherm, controleert u of de video-uitgang van de DVD-speler of Blu-ray-disc is aangesloten op de televisie.

5 Speel de disc af.

6 Stel een geschikt volume in.

7 Als u de DVD hebt bekeken, verwijdert u de disc en schakelt u de receiver, de televisie en de DVD-speler of Blu-ray-discspeler uit.

De menu's gebruiken

Met de versterkermenu's kunt u verschillende instellingen wijzigen om de receiver aan te passen.

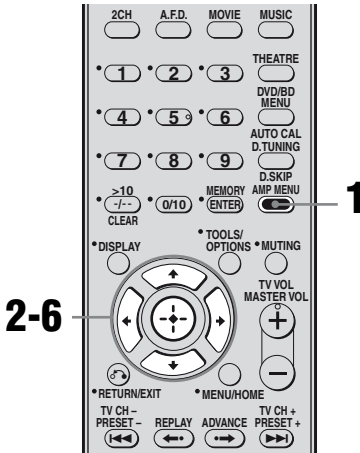

- 1 Druk op AMP MENU.**
"1-LEVEL" wordt in het display weergegeven.
- 2 Druk herhaaldelijk op \uparrow/\downarrow om het gewenste menu te selecteren.**
- 3 Druk op \oplus of \rightarrow om het menu te openen.**
- 4 Druk herhaaldelijk op \uparrow/\downarrow om de parameter te selecteren die u wilt aanpassen.**
- 5 Druk op \oplus of \rightarrow om de parameter in te voeren.**

- 6 Druk herhaaldelijk op \uparrow/\downarrow om de gewenste instelling te selecteren.**

De instelling wordt automatisch ingevoerd.

Terugkeren naar het vorige display

Druk op \leftarrow .

Het menu sluiten

Druk op AMP MENU.

Opmerking

Bepaalde parameters en instellingen worden gedimd weergegeven in het display. Dit houdt in dat deze niet beschikbaar zijn of zijn vastgelegd en niet kunnen worden gewijzigd.

Overzicht van de menu's

De volgende opties zijn beschikbaar in elk menu. Zie pagina 36 voor meer informatie over het gebruik van de menu's.

Menu [Display]	Parameters [Display]	Instellingen	Oorspronkelijke instelling
LEVEL [1-LEVEL] (pagina 40)	Testtoon ^{a)} [T. TONE]	T. TONE N, T. TONE Y	T. TONE N
	Balans voorluidspreker ^{a)} [FRT BAL]	BAL. L +1 tot BAL. L +10, BALANCE, BAL. R +1 tot BAL. R +10	BALANCE
	Niveau middenluidspreker [CNT LVL]	CNT -10 dB tot CNT +10 dB (stap van 1 dB)	CNT 0 dB
	Niveau surroundluidspreker links [SL LVL]	SUR L -10 dB tot SUR L +10 dB (stap van 1 dB)	SUR L 0 dB
	Niveau surroundluidspreker rechts [SR LVL]	SUR R -10 dB tot SUR R +10 dB (stap van 1 dB)	SUR R 0 dB
	Niveau subwoofer [SW LVL]	SW -10 dB tot SW +10 dB (stap van 1 dB)	SW 0 dB
	Compressiemethode dynamisch bereik ^{a)} [D. RANGE]	COMP. OFF, COMP. STD, COMP. MAX	COMP. OFF
TONE [2-TONE] (pagina 41)	Niveau lage tonen voorluidspreker [BASS LVL]	BASS -10 dB tot BASS +10 dB (stap van 0,5 dB)	BASS 0 dB
	Niveau hoge tonen voorluidspreker [TRE LVL]	TRE -10 dB tot TRE +10 dB (stap van 0,5 dB)	TRE +1 dB
SUR [3-SUR] (pagina 41)	Selectie geluidsveld ^{a)} [S.F. SELCT]	Zie "Surround sound beluisteren" (pagina 46) voor meer informatie over het geluidsveld.	A.F.D. AUTO
	Effectniveau ^{a)b)} [EFFECT]	EFCT. MIN, EFCT. STD, EFCT. MAX	EFCT. STD

Menu [Display]	Parameters [Display]	Instellingen	Oorspronkelijke instelling
TUNER [4-TUNER] (pagina 42)	Ontvangststand FM-zenders ^{a)} [FM MODE]	FM AUTO, FM MONO	FM AUTO
AUDIO [5-AUDIO] (pagina 42)	Decoderingsprioriteit digitale audio-invoer ^{a)} [DEC. PRI.]	DEC. PCM, DEC. AUTO	DEC. AUTO voor: VIDEO 1, VIDEO 2, BD, DVD, SAT, TV; DEC. PCM voor: SA-CD/ CD
	Taalselectie digitale uitzendingen ^{a)} [DUAL]	DUAL M/S, DUAL M, DUAL S, DUAL M+S	DUAL M
	Audio- en video-uitvoer synchroniseren ^{a)} [A.V. SYNC.]	A.V.SYNC. 0 tot A.V.SYNC. 20	A.V. SYNC. 0
	De audio-ingangsmodus wisselen ^{a)} [IN MODE]	Voor details verwijzen wij naar "Schakelen tussen digitaal en analoog geluid (IN MODE)" (pagina 62).	
VIDEO [6-VIDEO] (pagina 43)	Audio voor HDMI ^{a)c)} [AUDIO FOR HDMI]	AMP, TV+AMP	AMP
	Controlo voor HDMI ^{a)c)} [CONTROL FOR HDMI]	CTRL ON, CTRL OFF	CTRL OFF

Menu [Display]	Parameters [Display]	Instellingen	Oorspronkelijke instelling
SYSTEM [7-SYSTEM] (pagina 44)	Afstand linker voorluidsprekers ^{a)d)} [FL DIST.]	DIST. 1.0 tot DIST. 7.0 m (stap van 0,1 m)	DIST. 3.0 m
	Afstand rechter voorluidsprekers ^{a)d)} [FR DIST.]	DIST. 1.0 tot DIST. 7.0 m (stap van 0,1 m)	DIST. 3.0 m
	Afstand middenluidspreker ^{a)d)} [CNT DIST.]	DIST. 1.0 tot DIST. 7.0 m (stap van 0,1 m)	DIST. 3.0 m
	Afstand surroundluidspreker links ^{a)d)} [SL DIST.]	DIST. 1.0 tot DIST. 7.0 m (stap van 0,1 m)	DIST. 3.0 m
	Afstand surroundluidspreker rechts ^{a)d)} [SR DIST.]	DIST. 1.0 tot DIST. 7.0 m (stap van 0,1 m)	DIST. 3.0 m
	Afstand subwoofer ^{a)d)} [SW DIST.]	DIST. 1.0 tot DIST. 7.0 m (stap van 0,1 m)	DIST. 3.0 m
	Positie surroundluidspreker ^{a)} [SUR POS.]	BEHD/HI, BEHD/LO, SIDE/HI, SIDE/LO	SIDE/LO
	Helderheid display ^{a)} [DIMMER]	0% gedimd, 40% gedimd, 70% gedimd	0% gedimd
A. CAL [8-A. CAL] (pagina 31)	Autokalibratie nee/ja ^{a)e)} [AUTO CAL]	A.CAL NO, A.CAL YES	A.CAL NO
	Kalibratie laden ^{a)d)} [CAL LOAD]	LOAD NO, LOAD YES	LOAD YES

^{a)}Zie de pagina's tussen haakjes voor meer informatie.

^{b)}Het surroundeffect is niet beschikbaar voor 2CH STEREO en in de A.F.D.-modus.

^{c)}"AUDIO FOR HDMI" en "CONTROL FOR HDMI" rollen over het display en vervolgens worden achtereenvolgens "AUDIO" en "CONTROL" weergegeven.

^{d)}Wanneer u in het A. CAL-menu "CAL LOAD" op "LOAD YES" zet, wordt de instelling in het display weergegeven als ■.■.■ m en u kunt de instelling in stappen van 0,01 meter adjusteren.

^{e)}Nadat u de instelling hebt gekozen, moet u op ⊕ drukken, om de keuze te bevestigen.

Het niveau aanpassen

(Menu LEVEL)

U kunt het menu LEVEL gebruiken om de balans en het niveau van elke luidspreker aan te passen.

Selecteer "1-LEVEL" in de versterkermenu's. Zie "De menu's gebruiken" (pagina 36) en "Overzicht van de menu's" (pagina 37) voor meer informatie over het aanpassen van de parameters.

Parameters van het menu LEVEL

■ T. TONE (Testtoon)

Hiermee kunt u de niveaus en de balans van de luidsprekers aanpassen terwijl u vanuit de luisterpositie de testtoon beluistert. Zie "7: De niveaus en de balans van de luidsprekers aanpassen (TEST TONE)" (pagina 31) voor meer informatie.

■ FRT BAL (Balans voorluidspreker)

Hiermee kunt u de balans tussen de linker- en rechtervoorluidsprekers aanpassen.

■ CNT LVL (Niveau middenluidspreker)

■ SL LVL (Niveau surroundluidspreker links)

■ SR LVL (Niveau surroundluidspreker rechts)

■ SW LVL (Niveau subwoofer)

■ D. RANGE (Compressiemethode dynamisch bereik)

Hiermee kunt u het dynamische bereik van het geluidsspoor comprimeren. Dit kan handig zijn als u 's avonds laat films bekijkt met het geluid zacht. Compressie van het dynamische bereik is alleen mogelijk met Dolby Digital-bronnen.

• COMP. OFF

Het dynamische bereik wordt niet gecomprimeerd.

• COMP. STD

Het dynamische bereik wordt gecomprimeerd zoals bedoeld door de opnametechnicus.

• COMP. MAX

Het dynamische bereik wordt aanzienlijk gecomprimeerd.

Tip

Met de compressiemethode voor het dynamische bereik kunt u het dynamische bereik van het geluidsspoor comprimeren op basis van de gegevens voor het dynamische bereik in het Dolby Digital-sigitaal.

"COMP. STD" is de standaardinstelling, maar biedt weinig compressie. Daarom kunt u het beste de instelling "COMP. MAX" gebruiken. Hiermee wordt het dynamische bereik aanzienlijk gecomprimeerd en kunt u 's avonds laat films bekijken met het geluid zacht. In tegenstelling tot analoge beperkingsmethoden zijn de niveaus vooraf vastgelegd en bieden een natuurlijke compressie.

De toon aanpassen (Menu TONE)

Met het menu TONE kunt u de toonkwaliteit (lage/hoge tonen) van de voorluidsprekers aanpassen.

Selecteer "2-TONE" in de versterkermenu's. Zie "De menu's gebruiken" (pagina 36) en "Overzicht van de menu's" (pagina 37) voor meer informatie over het aanpassen van de parameters.

Parameters van het menu TONE

- **BASS LVL (Niveau lage tonen voorluidspreker)**
- **TRE LVL (Niveau hoge tonen voorluidspreker)**

Instellingen voor surround sound (Menu SUR)

U kunt het menu SUR gebruiken om het gewenste geluidsveld te selecteren. Selecteer "3-SUR" in de versterkermenu's. Zie "De menu's gebruiken" (pagina 36) en "Overzicht van de menu's" (pagina 37) voor meer informatie over het aanpassen van de parameters.

Parameters van het menu SUR

- **S.F. SELCT (Selectie geluidsveld)**
Hiermee kunt u het gewenste geluidsveld selecteren. Zie "Surround sound beluisteren" (pagina 46) voor meer informatie over het geluidsveld.

Opmerking

Met de receiver kunt u het laatstgeselecteerde geluidsveld toepassen op een ingang wanneer deze wordt geselecteerd (Sound Field Link). Als u bijvoorbeeld "HALL" selecteert voor de SA-CD/CD-ingang en vervolgens overschakelt naar een andere ingang en weer terugkeert naar SA-CD/CD, wordt "HALL" automatisch opnieuw toegepast.

- **EFFECT (Effectniveau)**

Hiermee kunt u de "aanwezigheid" van het surroundeffect aanpassen voor geluidsvelden die zijn geselecteerd met de toetsen MOVIE en MUSIC.

- EFCT. MIN
Het surroundeffect is minimaal.
- EFCT. STD
Het surroundeffect is standaard.
- EFCT. MAX
Het surroundeffect is maximaal.

Tuner-instellingen

(Menu TUNER)

U kunt het menu TUNER gebruiken om de ontvangststand voor FM-zenders in te stellen. Selecteer "4-TUNER" in de versterkermenu's. Zie "De menu's gebruiken" (pagina 36) en "Overzicht van de menu's" (pagina 37) voor meer informatie over het aanpassen van de parameters.

Parameters van het menu TUNER

■ FM MODE (Ontvangststand FM-zenders)

- FM AUTO
Met deze receiver wordt het signaal als stereosignaal gedecodeerd als de radiozender in stereo wordt uitgezonden.
- FM MONO
Met deze receiver wordt het signaal als monosignaal gedecodeerd, ongeacht het ontvangstsignaal.

Audio-instellingen

(Menu AUDIO)

U kunt het menu AUDIO gebruiken om de gewenste audio-instellingen op te geven. Selecteer "5-AUDIO" in de versterkermenu's. Zie "De menu's gebruiken" (pagina 36) en "Overzicht van de menu's" (pagina 37) voor meer informatie over het aanpassen van de parameters.

Parameters van het menu AUDIO

■ DEC. PRI. (Decoderingsprioriteit digitale audio-invoer)

- Hier kunt u de invoermodus voor de digitale signaalinvoer via de DIGITAL IN en HDMI IN-aansluiting bestemmen.
- DEC. PCM
PCM-signalen krijgen prioriteit (om onderbreking te voorkomen als het afspelen wordt gestart).
Als er echter andere signalen worden ingevoerd, wordt er wellicht geen geluid uitgevoerd, afhankelijk van de indeling. Stel in dit geval "DEC. AUTO" in.
Wanneer signalen uit de HDMI IN-aansluiting gekozen worden, worden alleen PCM-signalen van de aangesloten component uitgevoerd. Wanneer andere signalen dan PCM-signalen ontvangen worden, zet dit menupunt dan op "DEC. AUTO".
 - DEC. AUTO
De ingangsstand wordt automatisch geschakeld tussen DTS, Dolby Digital of PCM.

Opmerking

Als "DEC. AUTO" is ingesteld en het geluid via de digitale audioaansluitingen (voor een CD, enzovoort) is onderbroken wanneer het afspelen wordt gestart, stelt u "DEC. PCM" in.

■ DUAL (Taalselectie digitale uitzendingen)

Hiermee selecteert u de taal waarnaar u tijdens digitale uitzendingen wilt luisteren. Deze functie werkt alleen voor Dolby Digital-bronnen.

- DUAL M/S (Hoofd/Sub)
Het geluid van de hoofdtal wordt uitgevoerd via de linkervoorluidspreker en het geluid van de subtaal wordt tegelijkertijd via de rechtervoorluidspreker uitgevoerd.
- DUAL M (Hoofd)
Geluid van de hoofdtal wordt uitgevoerd.
- DUAL S (Sub)
Geluid van de subtaal wordt uitgevoerd.
- DUAL M+S (Hoofd + Sub)
Gecombineerd geluid van de hoofd- en subtalen wordt uitgevoerd.

■ A.V. SYNC. (Audio- en video-uitvoer synchroniseren)

Hier kunt u de audio-uitvoer vertragen, zodat het tijdsverschil tussen de geluids- en de beeldweergave geminimaliseerd wordt. U kunt regelen van 0 (0 ms) tot 20 (200 ms), in stappen van 1 (10 ms).

Opmerkingen

- Deze parameter is handig als u een groot LCD-scherm of plasmascherm of een projector gebruikt.
- Deze functie werkt niet als.
 - signalen met een bemonsteringsfrequentie van meer dan 48 kHz, worden ingevoerd.
 - meerkanaals Linear PCM-signalen worden ontvangen via een HDMI-aansluiting.

■ IN MODE (De audio-ingangsmodus wisselen)

Hiermee kunt u de audio-ingangsmodus of de ingangen instellen. Voor details verwijzen wij naar "Schakelen tussen digitaal en analoog geluid (IN MODE)" (pagina 62).

Video-instellingen (Menu VIDEO)

U kunt gebruik maken van het VIDEO-menu, om de verschillende HDMI-instellingen te regelen.

Selecteer "6-VIDEO" in de versterkermenu's. Zie "De menu's gebruiken" (pagina 36) en "Overzicht van de menu's" (pagina 37) voor meer informatie over het aanpassen van de parameters.

Parameters van het menu VIDEO

■ AUDIO FOR HDMI (Audio voor HDMI)

Hiermee kunt u de audio-uitvoer voor HDMI instellen op de afspelcomponent die via een HDMI-aansluiting op de receiver is aangesloten.

- AMP
De HDMI-audiosignalen van de weergavecomponent worden alleen maar uitgevoerd naar luidsprekers, die aan de receiver aangesloten zijn. Multikanaalsgeluid kan als zulk weergegeven worden.

Opmerking

Audiosignalen worden niet uitgevoerd via de luidsprekers van de televisie als "AUDIO FOR HDMI" is ingesteld op "AMP".

- TV+AMP
Het geluid wordt uitgegeven via de tv-luidspreker en via de luidsprekers, die aan de receiver aangesloten zijn.

Opmerkingen

- De geluidskwaliteit van de weergavecomponent hangt af van de kwaliteit van het tv-geluid, zoals het aantal kanalen, de aftastfrequentie, enz. Wanneer de tv stereoluidsprekers heeft, dan is de geluidsuitvoer via de receiver, net zoals via de televisie, ook stereo, ook wanneer u multikanaals software afspeelt.
- Wanneer u de receiver aansluit op een component voor beeldweergave (projector, enz.), is het mogelijk, dat het geluid niet door de receiver uitgevoerd wordt. Selecteer in dit geval "AMP".

■ CONTROL FOR HDMI (Controlo voor HDMI)

Hier kunt u de functie HDMI CONTROL in of uitschakelen.

Zie "Controle voor HDMI" (pagina 56) voor meer informatie.

System-instellingen (Menu SYSTEM)

U kunt met het menu SYSTEM de afstand van de luidsprekers die zijn aangesloten op dit systeem, instellen.

Selecteer "7-SYSTEM" in de versterkermenu's. Zie "De menu's gebruiken" (pagina 36) en "Overzicht van de menu's" (pagina 37) voor meer informatie over het aanpassen van de parameters.

Parameters van het menu SYSTEM

■ FL DIST. (Afstand linker voorluidspreker)

■ FR DIST. (Afstand rechter voorluidspreker)

Hiermee kunt u de afstand van de luisterpositie tot de voorluidsprekers instellen (A).

Wanneer de beide voorluidsprekers niet op gelijke afstand van uw luisterpositie staan, stel dan de afstand in op de dichtstbijzijnde luidspreker.

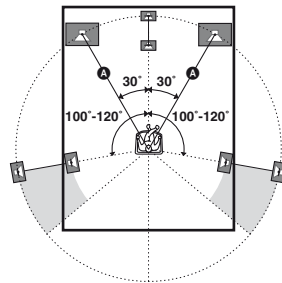

■ CNT DIST. (Afstand middenluidspreker)

Hiermee kunt u de afstand van de luisterpositie tot de middenluidspreker instellen.

■ SL DIST. (Afstand surroundluidspreker links)

■ SR DIST. (Afstand surroundluidspreker rechts)

Hier kunt u de afstand instellen tussen uw luisterpositie en de surround-luidsprekers.

■ SW DIST. (Afstand subwoofer)

Hiermee kunt u de afstand instellen van uw luisterpositie tot de subwoofer.

Tip

Indien u in het A. CAL-menu "CAL LOAD" op "LOAD YES" zet, kunt u de luidsprekerafstand in stappen van 0,01 meter adjusteren.

■ SUR POS. (Positie surroundluidspreker)

Hiermee kunt u de locatie van de surroundluidsprekers opgeven voor de juiste uitvoering van de surroundeffecten in de CINEMA STUDIO EX-standen (pagina 49).

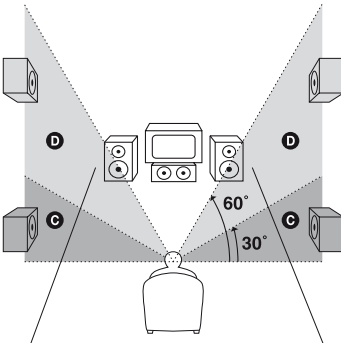
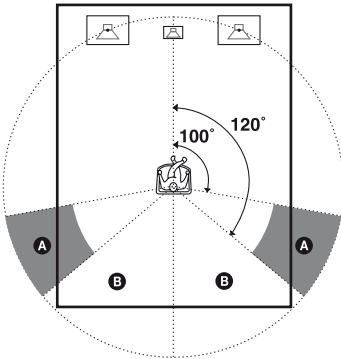

- BEHD/HI
Selecteer deze optie als de locatie van de surroundluidsprekers overeenkomt met gedeelte **B** en **D**.
- BEHD/LO
Selecteer deze optie als de locatie van de surroundluidsprekers overeenkomt met gedeelte **B** en **C**.
- SIDE/HI
Selecteer deze optie als de locatie van de surroundluidsprekers overeenkomt met gedeelte **A** en **D**.
- SIDE/LO
Selecteer deze optie als de locatie van de surroundluidsprekers overeenkomt met gedeelte **A** en **C**.

Tip

De positie van de surroundluidspreker is speciaal ontworpen voor de uitvoering van de CINEMA STUDIO EX-standen. Voor andere geluidsvelden is de luidsprekerpositie niet zo belangrijk.

Deze geluidsvelden zijn ontworpen in de veronderstelling dat de surroundluidsprekers achter de luisterpositie worden geplaatst, maar de uitvoering blijft ongeveer net zo constant als de surroundluidsprekers in een bredere hoek zijn geplaatst. Als de luidsprekers echter naar de luisteraar zijn gericht, direct links en rechts van de luisterpositie, worden de surroundeffecten onduidelijk tenzij deze zijn ingesteld op "SIDE/LO" of "SIDE/HI".

Desondanks kent elke luisterpositie verschillen, bijvoorbeeld door weerkaatsing van het geluid op de muur. U krijgt wellicht een beter resultaat met "BEHD/HI" als de luidsprekers ver boven de luisterpositie zijn geplaatst, zelfs als deze zich direct links en rechts van de luisterpositie bevinden. Hoewel u hiervoor wellicht een andere instelling nodig hebt dan hierboven is uitgelegd, kunt u het beste gecodeerde software voor meerkanaals surround sound afspelen en een instelling selecteren die een goed ruimtelijk effect biedt en waarmee u de beste overgang krijgt tussen het surround sound van de surroundluidsprekers en het geluid van de voorluidsprekers. Als u niet zeker weet wat het beste klinkt, selecteert u "BEHD/LO" of "BEHD/HI" en gebruikt u de parameter voor de luidsprekerafstand en de aanpassingen van het luidsprekerniveau om de juiste balans te krijgen.

■ DIMMER (Helderheid display)

Hiermee kunt u de helderheid in 3 stappen aanpassen.

Surround sound beluisteren

Dolby Digital en DTS surround sound beluisteren (AUTO FORMAT DIRECT)

Met de stand Auto Format Direct (A.F.D.) kunt u geluid met hoge kwaliteit beluisteren en de decodeerstand voor het beluisteren van 2-kanaals stereogeluid als meerkanaals geluid selecteren.

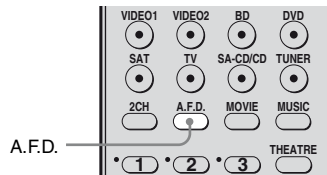

Druk herhaaldelijk op A.F.D. om het gewenste geluidsveld selecteren.

U kunt ook SOUND FIELD +/- op de receiver gebruiken.

Zie "A.F.D.-standen" (pagina 47) voor meer informatie.

A.F.D.-standen

A.F.D.-stand [Display]	Meerkanaals geluid na decodering	Effect
A.F.D. AUTO [A.F.D. AUTO]	(Automatische herkenning)	Het geluid wordt weergegeven alsof dit is opgenomen/ gecodeerd zonder toegevoegde surroundeffecten. Deze receiver genereert een signaal met lage frequentie voor uitvoer naar de subwoofer als er geen LFE-signalen zijn.
PRO LOGIC [DOLBY PL]	4-kanaals	Decodering in de Dolby Pro Logic-stand wordt uitgevoerd. De bron die in 2-kanaals indeling is opgenomen, wordt gedecodeerd in 4.1-kanaals indeling.
PRO LOGIC II MOVIE [PLII MV]	5-kanaals	Decodering in de Dolby Pro Logic II Movie-stand wordt uitgevoerd. Deze instelling is ideaal voor films die zijn gecodeerd met Dolby Surround. Bovendien kan deze stand het geluid reproduceren in 5.1-kanaals indeling wanneer u video's met oude of nagesynchroniseerde films bekijkt.
PRO LOGIC II MUSIC [PLII MS]	5-kanaals	Decodering in de Dolby Pro Logic II Music-stand wordt uitgevoerd. Deze instelling is ideaal voor gewone stereobronnen, zoals CD's.
MULTI STEREO [MULTI ST.]	(Multi Stereo)	2-kanaals linker-/rechtersignalen worden via alle luidsprekers uitgevoerd.

Een voorgeprogrammeerd geluidsveld selecteren

U kunt genieten van surround sound door een van de voorgeprogrammeerde geluidsvelden van de receiver te selecteren. Hiermee krijgt u thuis het geweldige en krachtige geluid van bioscopen en concertzalen.

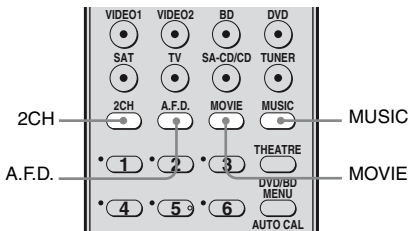

Druk herhaaldelijk op MOVIE om een geluidsveld voor films te selecteren of druk herhaaldelijk op MUSIC om een geluidsveld voor muziek te selecteren.

U kunt ook SOUND FIELD +/- op de receiver gebruiken.

Zie "Beschikbare geluidsvelden" (pagina 49) voor meer informatie.

Beschikbare geluidsvelden

Geluidsveld voor	Geluidsveld [Display]	Effect
Film	CINEMA STUDIO EX A DCS [C.ST.EX A]	Reproduceert de geluidskenmerken van de Sony Pictures Entertainment "Cary Grant Theater" filmstudio. Dit is de standaardinstelling die voor bijna elk type film geschikt is.
	CINEMA STUDIO EX B DCS [C.ST.EX B]	Reproduceert de geluidskenmerken van de Sony Pictures Entertainment "Kim Novak Theater" filmstudio. Deze stand is ideaal voor sciencefictionfilms of actiefilms met veel geluidseffecten.
	CINEMA STUDIO EX C DCS [C.ST.EX C]	Reproduceert de geluidskenmerken van de Sony Pictures Entertainment geluidsstudio. Deze stand is ideaal voor het bekijken van musicals of films met orkestmuziek in de soundtrack.
Muziek	HALL [HALL]	Reproduceert de akoestiek van een klassieke concertzaal.
	JAZZ CLUB [JAZZ]	Reproduceert de akoestiek van een jazzclub.
	LIVE CONCERT [CONCERT]	Reproduceert de akoestiek van een live concert in een zaal met 300 plaatsen.
	STADIUM [STADIUM]	Reproduceert de atmosfeer van een groot openluchtstadion.
	SPORTS [SPORTS]	Reproduceert de atmosfeer van een sportuitzending.
	PORTABLE AUDIO [PORTABLE]	Reproduceert een helder, verbeterd geluid van uw draagbare audioapparaat. Deze stand is zeer geschikt voor MP3 en andere gecompriemde muziek.

Opmerkingen

- De effecten die worden verkregen met de virtuele luidsprekers, kunnen wellicht ruis veroorzaken in het weergavesignaal.
- Als u geluidsvelden beluistert die werken met de virtuele luidsprekers, hoort u geen rechtstreeks geluid uit de surroundluidsprekers.
- Deze functie werkt niet als.
 - signalen met een bemonsteringsfrequentie van meer dan 48 kHz, worden ingevoerd.
 - meerkanaals Linear PCM-signalen worden ontvangen via een HDMI-aansluiting.

Tips

- De coderingsindeling van de DVD-software, enzovoort wordt aangegeven bij het logo op de verpakking.
- Geluidsvelden met het teken **DCS** maken gebruik van de DCS-technologie. Zie "Woordenlijst" (pagina 66) voor meer informatie over Digital Cinema Sound (DCS).

Het surroundeffect voor film/ muziek uitschakelen

Druk op 2CH om "2CH ST." te selecteren of druk herhaaldelijk op A.F.D. om "A.F.D. AUTO" te selecteren.

Alleen de voorluidsprekers en subwoofer gebruiken (2CH STEREO)

In deze stand wordt het geluid alleen uitgevoerd via de linker-/rechtervoorluidspreker en de subwoofer. Als indelingen voor surround sound via meerdere kanalen worden ingevoerd, worden signalen gereduceerd tot 2 kanalen, waarbij de basfrequenties worden uitgevoerd via de subwoofer.

Als standaard 2-kanaals stereobronnen worden ingevoerd, wordt het omleidingssysteem voor lage tonen van de receiver geactiveerd. De laagste frequenties van de voorkanalen worden uitgevoerd via de subwoofer.

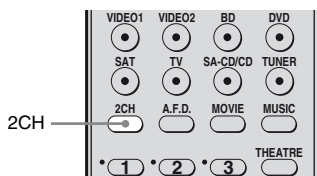

Druk op 2CH.

U kunt ook SOUND FIELD +/- op de receiver gebruiken.

De oorspronkelijke instellingen van de geluidsvelden herstellen

Gebruik hiervoor de toetsen op de receiver.

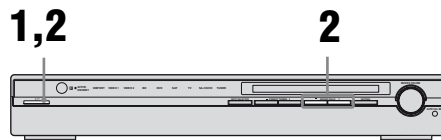

1 Druk op I/⏻ om de receiver uit te schakelen.

2 Houd SOUND FIELD + ingedrukt en druk op I/⏻.

"S.F. CLR." wordt in het display weergegeven en alle oorspronkelijke instellingen van de geluidsvelden worden hersteld.

Tunerfuncties

FM-/AM-radio beluisteren

U kunt naar FM- en AM-uitzendingen luisteren via de ingebouwde tuner. Voordat u de tuner gebruikt, moet u de FM- en AM-antennes op de receiver aansluiten (pagina 24).

Tip

Het afsteminterval voor handmatig afstemmen verschilt, afhankelijk van de landcode die in de volgende tabel wordt weergegeven. Zie pagina 3 voor meer informatie over landcodes.

Landcode	FM	AM
CEL, CEK	50 kHz	9 kHz

Automatisch afstemmen

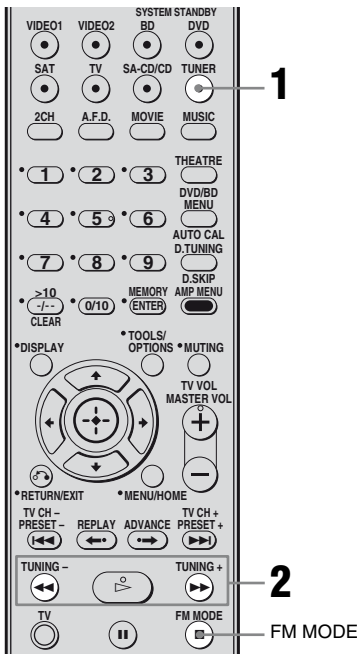

1 Druk herhaaldelijk op TUNER om de FM- of AM-band te selecteren.

U kunt ook INPUT SELECTOR op de receiver gebruiken.

2 Druk op TUNING + of TUNING –.

Druk op TUNING + om van laag naar hoog te zoeken en druk op TUNING – om van hoog naar laag te zoeken. Het zoeken wordt onderbroken als een zender wordt ontvangen.

Bij slechte stereo-FM-ontvangst

Als de stereo-FM-ontvangst slecht is en "ST" knippert in het display, selecteert u monogeluid zodat het geluid minder wordt vervormd.

Als u monogeluid wilt selecteren, kunt u – herhaaldelijk op FM MODE drukken tot de aanduiding "MONO" in het display gaat branden.

– "FM MODE" instellen op "FM MONO" in het menu TUNER (pagina 42).

Als u wilt terugkeren naar stereo, kunt u – herhaaldelijk op FM MODE drukken tot de aanduiding "MONO" in het display niet meer brandt.

– "FM MODE" instellen op "FM AUTO" in het menu TUNER (pagina 42).

Handmatig afstemmen

U kunt de frequentie van een zender rechtstreeks invoeren met de cijfertoetsen.

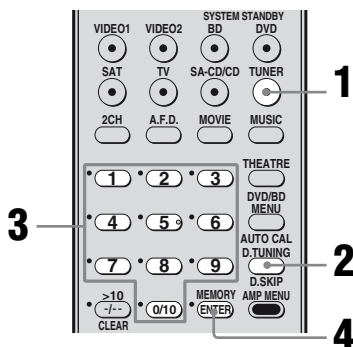

- 1 Druk herhaaldelijk op TUNER om de FM- of AM-band te selecteren.**
- 2 Druk op D.TUNING.**
- 3 Druk op de cijfertoetsen om de frequentie op te geven.**

Voorbeeld 1: FM 102,50 MHz

Selecteer 1 → 0 → 2 → 5 → 0

Voorbeeld 2: AM 1.350 kHz

Selecteer 1 → 3 → 5 → 0

Als u hebt afgestemd op een AM-zender, past u de richting van de AM-kaderantenne aan voor een optimale ontvangst.

- 4 Druk op ENTER.**

Als u niet kunt afstemmen op een zender

Controleer of u de juiste frequentie hebt ingevoerd. Zo niet, dan herhaalt u stap 2 tot en met 4. Als u nog steeds niet op een zender kunt afstemmen, wordt de frequentie niet gebruikt in uw regio.

Radiozenders instellen

U kunt maximaal 30 FM-zenders en 30 AM-zenders vooraf instellen. Zo kunt u gemakkelijk afstemmen op de zenders die u vaak beluistert.

Radiozenders instellen

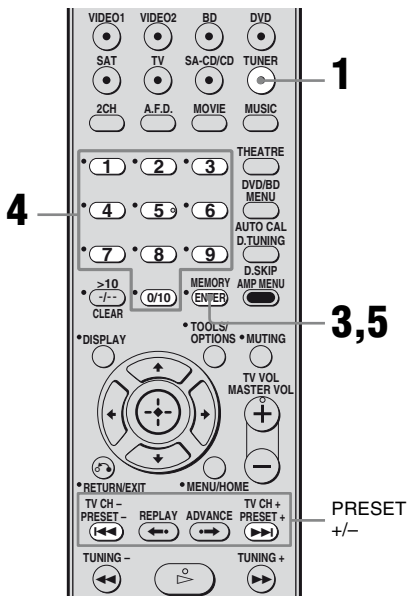

- 1 Druk herhaaldelijk op TUNER om de FM- of AM-band te selecteren.**
- 2 Stem automatisch (pagina 51) of handmatig (pagina 52) af op de zender die u wilt instellen.**

U kunt ook INPUT SELECTOR op de receiver gebruiken.

Wijzig, indien nodig, de FM-ontvangststand (pagina 51).

3 Druk op MEMORY.

"MEMORY" brandt een aantal seconden. Voer stap 4 en 5 uit voordat "MEMORY" uitgaat.

4 Druk op de cijfertoetsen om een voorinstelnummer te selecteren.

U kunt ook op de PRESET + of PRESET – drukken om een voorinstelnummer te selecteren.

Als "MEMORY" uitgaat voordat u het voorinstelnummer selecteert, moet u de procedure nogmaals uitvoeren vanaf stap 3.

5 Druk op ENTER.

De zender wordt opgeslagen onder het geselecteerde voorinstelnummer.

Als "MEMORY" uitgaat voordat u op ENTER drukt, moet u de procedure nogmaals uitvoeren vanaf stap 3.

6 Herhaal stap 1 tot en met 5 om nog een zender in te stellen.

Afstemmen op voorkeuzenders

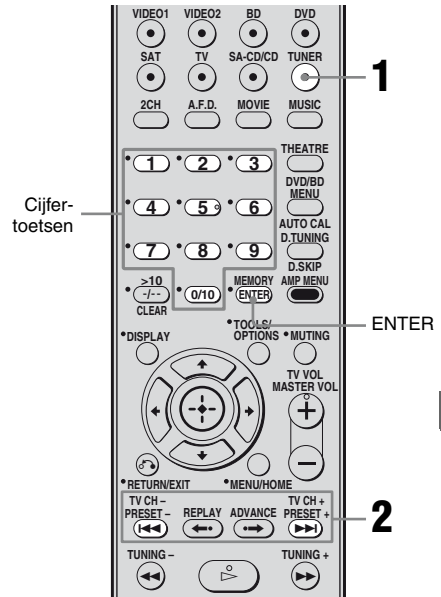

1 Druk herhaaldelijk op TUNER om de FM- of AM-band te selecteren.

2 Druk herhaaldelijk op PRESET + of PRESET – om de gewenste voorkeuzender te selecteren.

Wanneer u op de toets drukt, kunt u de voorkeuzender als volgt selecteren:

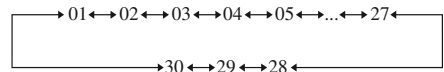

U kunt ook op de cijfertoetsen drukken om de gewenste voorkeuzender te selecteren. Druk vervolgens op ENTER om de selectie op te geven.

De bedieningselementen op de receiver gebruiken

- 1 Druk herhaaldelijk op INPUT SELECTOR om de FM- of AM-band te selecteren.
- 2 Druk herhaaldelijk op PRESET TUNING + of PRESET TUNING – om de gewenste voorkeuzender te selecteren.

RDS (Radio Data System) gebruiken

Op deze receiver kunt u ook gebruikmaken van RDS (Radio Data System), waarmee radiozenders aanvullende informatie kunnen verzenden met het gewone programmasignaal. U kunt RDS-informatie weergeven.

Opmerkingen

- RDS is alleen beschikbaar voor FM-zenders.
- Niet alle FM-zenders bieden de RDS-service, en ze bieden ook niet allemaal hetzelfde type services. Als u niet vertrouwd bent de RDS-services in uw regio, neemt u contact op met de lokale radiozenders voor meer informatie.

RDS-uitzendingen ontvangen

Stem handmatig (pagina 52) of automatisch (pagina 51) af op een zender in de FM-band of selecteer een voorkeurzender (pagina 53).

Als u afstemt op een zender die RDS-services biedt, gaat "RDS" branden en wordt de naam van de programmaservice in het display weergegeven.

Opmerking

RDS functioneert wellicht niet goed als het ontvangstsignaal zwak is of als de zender waarop u hebt afgestemd, geen RDS-gegevens uitzendt.

RDS-informatie weergeven

Druk herhaaldelijk op DISPLAY op de receiver tijdens de ontvangst van een RDS-zender.

Wanneer u op de toets drukt, wordt de RDS-informatie in het display als volgt gewijzigd: Naam van programmaservice → Frequentie → Aanduiding van programmatype^{a)} → Aanduiding van radiotekst^{b)} → Aanduiding van huidige tijd (in 24-uurs notatie) → Geluidsveld dat momenteel wordt toegepast → Volume

^{a)} Het programmatype dat wordt uitgezonden (pagina 55).

^{b)} Tekstberichten die door de RDS-zender worden verzonden.

Opmerkingen

- Als er een noodbericht door de overheid wordt uitgezonden, knippert "ALARM" in het display.
- Wanneer het bericht bestaat uit 9 tekens of meer, rolt het bericht in het display.
- Als een zender een bepaalde RDS-service niet biedt, wordt "NO XXXX" (zoals "NO TEXT") in het display weergegeven.

Beschrijving van programmatypen

Aanduiding van Beschrijving programmatype

NEWS	Nieuwsprogramma's
AFFAIRS	Actualiteitenprogramma's waarin wordt ingegaan op het huidige nieuws
INFO	Programma's die informatie bieden over een breed scala aan onderwerpen, zoals consumentenzaken en medisch advies
SPORT	Sportprogramma's
EDUCATE	Educatieve programma's, zoals "hoe kan ik..." en adviesprogramma's
DRAMA	Hoorspelen en series
CULTURE	Programma's over nationale of regionale cultuur, zoals taal en sociale zaken
SCIENCE	Programma's over natuurwetenschappen en technologie
VARIED	Andere typen programma's, zoals interviews met sterren, spellen met een panel en comedy's
POP M	Programma's met populaire muziek
ROCK M	Programma's met rockmuziek
EASY M	Easy Listening
LIGHT M	Instrumentale muziek, zang en koormuziek
CLASSICS	Concerten van grote orkesten, kamermuziek, opera, enzovoort
OTHER M	Muziek die niet in de bovengenoemde categorieën past, zoals Rhythm & Blues en Reggae
WEATHER	Weerberichten
FINANCE	Programma's over aandelen en beurzen, enzovoort
CHILDREN	Programma's voor kinderen
SOCIAL	Programma's over mensen en de dingen die hen raken
RELIGION	Religieuze programma's

Aanduiding van Beschrijving programmatype

PHONE IN	Programma's waarin leden van het publiek hun standpunten onder woorden kunnen brengen via de telefoon of in een openbaar forum
TRAVEL	Reisprogramma's. Niet voor aankondigingen die vallen onder TP/TA.
LEISURE	Programma's over vrijetijdsbesteding, zoals tuinieren, vissen, koken, enzovoort
JAZZ	Programma's met jazzmuziek
COUNTRY	Programma's met countrymuziek
NATION M	Programma's met populaire nationale/regionale muziek
OLDIES	Programma's met golden oldies
FOLK M	Programma's met folkmuziek
DOCUMENT	Documentaires
NONE	Andere programma's die hierboven niet worden genoemd

De functie Controle voor HDMI voor "BRAVIA" Sync gebruiken

Als u "BRAVIA" Sync wilt gebruiken, moet u de functie Controle voor HDMI instellen zoals hieronder wordt uitgelegd.

Als u Sony-componenten die compatibel zijn met de functie Controle voor HDMI, aansluit met een HDMI-kabel (niet bijgeleverd), wordt de bediening als volgt eenvoudiger gemaakt:

- Afspelen met één druk op een toets: wanneer u afspeelt op een component, zoals een DVD-/Blu-ray Disc-speler, worden de receiver en de televisie automatisch ingeschakeld en worden deze automatisch overgeschakeld naar de gewenste HDMI-invoer.
- System Audio Control: terwijl u naar de televisie kijkt, kunt u selecteren of u het geluid wilt uitvoeren via de luidsprekers van de televisie of via de luidsprekers die op de receiver zijn aangesloten.
- Systeem uitschakelen: wanneer u de televisie uitschakelt, worden de receiver en de aangesloten componenten ook uitgeschakeld.

Controle voor HDMI is een gemeenschappelijke norm voor bedieningsfuncties die wordt gebruikt door HDMI CEC (Consumer Electronics Control) voor HDMI (High-Definition Multimedia Interface).

In de volgende gevallen werkt de functie Controle voor HDMI niet:

- Wanneer u de receiver aansluit op een component die niet compatibel is met de functie Controle voor HDMI van Sony.
- Wanneer u de receiver en componenten aansluit met een andere aansluiting dan een HDMI-aansluiting.

U kunt de receiver het beste aansluiten op producten die zijn uitgerust met "BRAVIA" Theatre Sync.

Opmerking

Afhankelijk van de aangesloten component werkt de functie Controle voor HDMI mogelijk niet. Raadpleeg de gebruiksaanwijzing van de component voor meer informatie.

Een televisie en andere componenten aansluiten

Zorg ervoor dat de stekker van het netsnoer uit het stopcontact is getrokken voordat u de kabels aansluit.

Televisie-uitzendingen met meerkanaals surround sound beluisteren

U kunt luisteren naar televisie-uitzendingen met meerkanaals surround sound via de luidsprekers die op de receiver zijn aangesloten.

Sluit de OPTICAL-uitgang van de televisie aan op de TV OPT IN-aansluiting van de receiver.

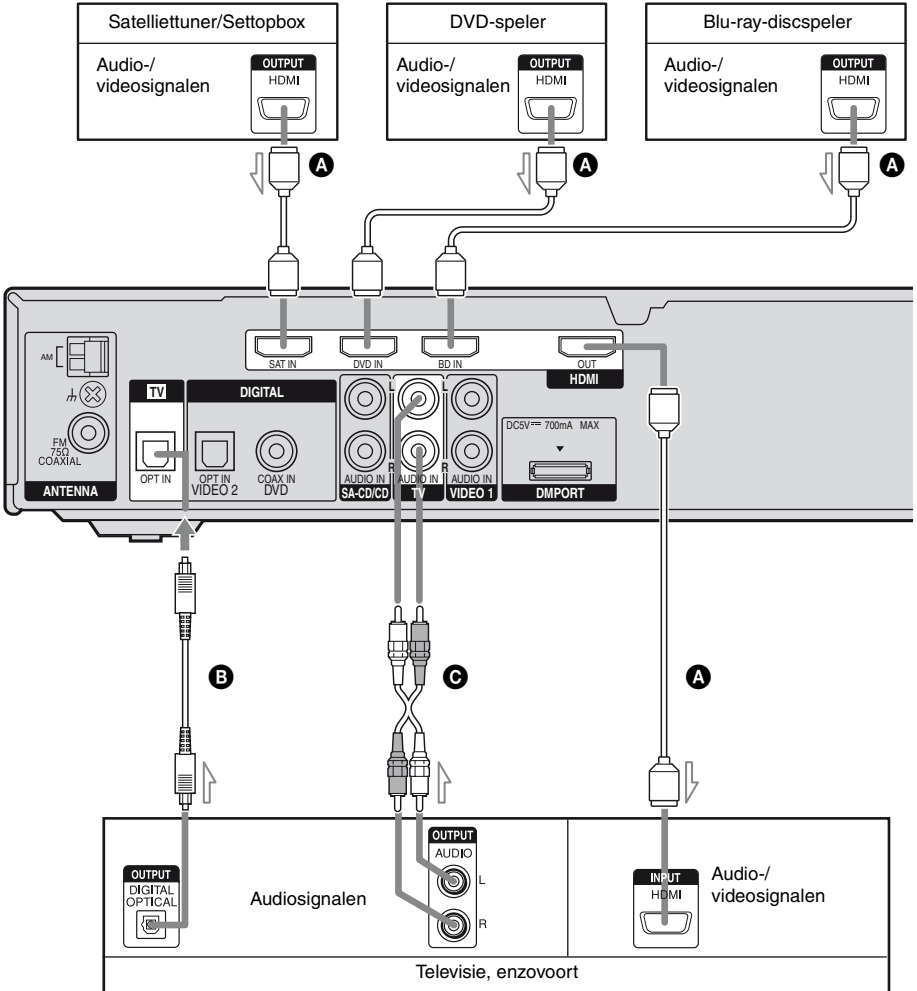

Controle voor HDMI

- A** HDMI-kabel (niet bijgeleverd)
U kunt het beste een HDMI-kabel van Sony gebruiken.
- B** Optisch digitale kabel (niet bijgeleverd)^{a)}
- C** Audiokabel (niet bijgeleverd)^{a)}

^{a)} Sluit ten minste een van de audiokabels aan (**B** of **C**).

Vorbereidingen voor de functie Controle voor HDMI

Deze receiver biedt ondersteuning voor de functie Controle voor HDMI-Eenvoudige instelling.

Deze functie is alleen beschikbaar voor bepaalde typen televisies. Wanneer u Controle voor HDMI-Eenvoudige instelling uitvoert vanaf de televisie, wordt de instelling Controle voor HDMI op deze receiver automatisch overeenkomstig gewijzigd.

Tijdens de bewerking Controle voor HDMI-Eenvoudige instelling worden "CONTROL", "SCAN FOR" en "HDMI" achtereenvolgens weergegeven in het display. De invoer op de receiver wordt automatisch overgeschakeld naar HDMI-invoer. Als de instelling is voltooid, wordt "COMPLETE" in het display weergegeven.

Raadpleeg de gebruiksaanwijzing van de televisie voor meer informatie.

Als de televisie geen ondersteuning biedt voor de functie Controle voor HDMI-Eenvoudige instelling, voert u de volgende procedures uit.

Raadpleeg de gebruiksaanwijzing van de betreffende componenten voor meer informatie over het instellen van de televisie en de aangesloten componenten.

1 Zorg ervoor dat de receiver via de HDMI-aansluiting is aangesloten op de televisie en de componenten (compatibel met de functie Controle voor HDMI).

2 Schakel de receiver, de televisie en de aangesloten componenten in.

3 Schakel de functie Controle voor HDMI in op de receiver en de televisie.

Zie "Controle voor HDMI instellen" (pagina 59).

Raadpleeg de gebruiksaanwijzing van de televisie voor meer informatie over het instellen van de televisie.

4 Selecteer de HDMI-invoer op de receiver en de televisie om overeen te komen met de HDMI-invoer van de aangesloten component, zodat het beeld van de aangesloten component wordt weergegeven.

5 Schakel de functie Controle voor HDMI in op de aangesloten component.

Als de functie Controle voor HDMI voor de aangesloten component al is ingeschakeld, hoeft u de instelling niet te wijzigen.

6 Herhaal stap 4 en 5 voor andere componenten waarvoor u de functie Controle voor HDMI wilt gebruiken.

Opmerkingen

- Als u de HDMI-kabel verwijdt en opnieuw aansluit, moet u stap 1 tot en met 6 hierboven herhalen.
- U kunt afspelen met één druk op een toets en System Audio Control niet gebruiken terwijl de bewerking Controle voor HDMI-Eenvoudige instelling wordt uitgevoerd.
- Voordat u Controle voor HDMI-Eenvoudige instelling uitvoert vanaf de televisie, moet u de televisie, de aangesloten componenten en de receiver inschakelen.
- Als de afspelcomponenten niet functioneren nadat u de instelling voor Controle voor HDMI - Eenvoudige instelling hebt ingesteld, controleert u de instelling Controle voor HDMI op de televisie.
- Als de aangesloten componenten geen ondersteuning bieden voor Controle voor HDMI-Eenvoudige instelling, moet u de functie Controle voor HDMI voor de aangesloten inschakelen voordat u Controle voor HDMI-Eenvoudige instelling uitvoert vanaf de televisie.

Controle voor HDMI instellen

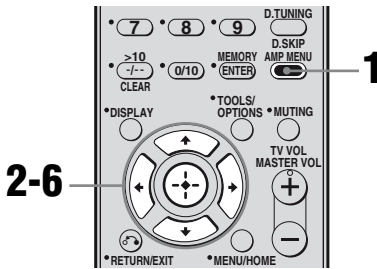

- 1 Druk op AMP MENU.**
"1-LEVEL" wordt in het display weergegeven.
- 2 Druk herhaaldelijk op \uparrow/\downarrow om "6-VIDEO" te selecteren.**
- 3 Druk op \oplus of \rightarrow om het menu te openen.**
- 4 Druk herhaaldelijk op \uparrow/\downarrow om "CONTROL FOR HDMI" te selecteren.**
"CONTROL FOR HDMI" schuift over het display en vervolgens wordt "CONTROL" weergegeven.
- 5 Druk op \oplus of \rightarrow om de parameter in te voeren.**
- 6 Druk herhaaldelijk op \uparrow/\downarrow om "CTRL ON" te selecteren.**
De functie Controle voor HDMI is geactiveerd.

Een DVD bekijken

(Afspelen met één druk op een toets)

U hoeft slechts een eenvoudige bewerking uit te voeren om te genieten van beeld en geluid van de componenten die via HDMI-aansluitingen zijn aangesloten op de receiver.

Speel een aangesloten component af.

De receiver en de televisie worden automatisch ingeschakeld en overgeschakeld naar de gewenste HDMI-invoer.

Een DVD bekijken met een eenvoudige handeling

U kunt ook een aangesloten component, zoals een DVD-/Blu-ray-discspeler selecteren met het menu van de televisie. In dit geval schakelen de receiver en de televisie over naar de gewenste HDMI-invoer.

Opmerking

Afhankelijk van de televisie wordt het begin van de inhoud mogelijk niet uitgevoerd.

Tip

U kunt de componenten gebruiken die op de HDMI-aansluitingen zijn aangesloten, zelfs als u de receiver uitschakelt.

Het ACTIVE STANDBY-lampje gaat oranje branden.

Het geluid van de televisie beluisteren via de luidsprekers die op de receiver zijn aangesloten (System Audio Control)

U hoeft slechts een eenvoudige handeling uit te voeren als u het geluid van de televisie wilt beluisteren via de luidsprekers die op de receiver zijn aangesloten.

U kunt de System Audio Control-functie gebruiken via het menu van de televisie. Raadpleeg de gebruiksaanwijzing van de televisie voor meer informatie. Wanneer de System Audio Control-functie is ingeschakeld, wordt de receiver ingeschakeld en wordt deze automatisch overgeschakeld naar de juiste invoer.

Het geluid van de televisie wordt uitgevoerd via de luidsprekers die op de receiver zijn aangesloten en het volume van de televisie wordt tegelijkertijd zo laag mogelijk gezet.

U kunt ook de System Audio Control-functie als volgt gebruiken.

- Als u de receiver inschakelt terwijl de televisie is ingeschakeld, wordt de System Audio Control-functie automatisch ingeschakeld en wordt het geluid van de televisie uitgevoerd via de luidsprekers die op de receiver zijn aangesloten.
- U kunt het volume van de receiver aanpassen wanneer u het volume van de televisie aanpast.

Opmerkingen

- Als System Audio Control niet functioneert op basis van uw televisie-instelling, raadpleegt u de gebruiksaanwijzing van de televisie.
- Wanneer "CONTROL FOR HDMI" is ingesteld op "CTRL ON", worden de instellingen voor "AUDIO FOR HDMI" in het menu VIDEO automatisch ingesteld afhankelijk van de System Audio Control-instellingen.
- Wanneer u een televisie aansluit die niet beschikt over een System Audio Control-functie, werkt de System Audio Control-functie niet.
- Als de televisie wordt ingeschakeld voordat u de receiver inschakelt, wordt het geluid van de televisie even niet uitgevoerd.
- Wanneer u overschakelt naar een andere invoer dan de HDMI-invoer of TV-invoer, wordt de System Audio Control-functie automatisch uitgeschakeld.
- Als u overschakelt van een andere invoer naar de HDMI-invoer of TV-invoer, wordt de System Audio Control-functie automatisch ingeschakeld.

De receiver samen met de televisie uitschakelen

(Systeem uitschakelen)

Wanneer u de televisie uitschakelt met de POWER-toets op de afstandsbediening van de televisie, worden de receiver en de aangesloten componenten automatisch uitgeschakeld. U kunt de afstandsbediening van de receiver ook gebruiken om de televisie uit te schakelen.

Opmerkingen

- Stel de functie Standby Synchro van de televisie in op "ON" voordat u de functie voor systeemuitschakeling gebruikt. Raadpleeg de gebruiksaanwijzing van de televisie voor meer informatie.
- Afhankelijk van de status worden de aangesloten componenten mogelijk niet uitgeschakeld. Raadpleeg de gebruiksaanwijzing van de aangesloten componenten voor meer informatie.

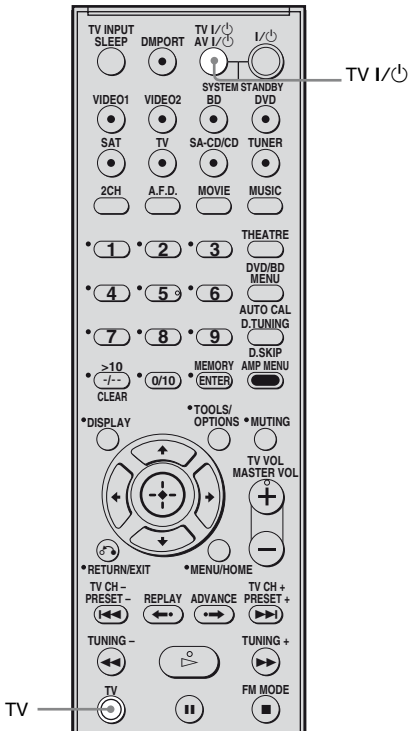

Druk tegelijkertijd op TV en TV I/⏻.

De televisie, de receiver en de componenten die via HDMI zijn aangesloten, worden uitgeschakeld.

Schakelen tussen digitaal en analoog geluid (IN MODE)

U kunt de instelling voor de audio-ingangsstand selecteren wanneer u componenten aansluit op de digitale en analoge audio-ingangen op de receiver.

- 1 Druk op AMP MENU.**
"1-LEVEL" wordt in het display weergegeven.
- 2 Druk herhaaldelijk op \uparrow/\downarrow om "5-AUDIO" te selecteren.**
- 3 Druk op \oplus of \rightarrow om het menu te openen.**
- 4 Druk op \uparrow/\downarrow om "IN MODE" te selecteren.**
- 5 Druk op \oplus of \rightarrow om de parameter in te voeren.**
- 6 Druk herhaaldelijk op \uparrow/\downarrow , om de gewenste audio-ingang te kiezen.**

Audio-ingangsstanden

■ AUTO

Er wordt voorrang gegeven aan digitale audiosignalen als er zowel digitale als analoge aansluitingen zijn.

Als er meer dan één digitale aansluiting is, krijgen HDMI-audiosignalen voorrang boven COAXIAL- en OPTICAL-audiosignalen.

Als er geen digitale audiosignalen zijn, worden analoge audiosignalen geselecteerd.

■ ANALOG

Geef de invoer van analoge audiosignalen aan naar de AUDIO IN (L/R)-aansluitingen.

Opmerking

Bepaalde audio-ingangsstanden worden niet ingesteld afhankelijk van de invoer.

Genieten van de DIGITAL MEDIA PORT (DMPORT)

Met de DIGITAL MEDIA PORT (DMPORT) kunt u geluid beluisteren via een netwerksysteem, zoals een draagbare audiobron of computer.

Als u een DIGITAL MEDIA PORT-adapter (niet bijgeleverd) aansluit, kunt u geluid beluisteren van de component die is aangesloten op de receiver.

Raadpleeg de gebruiksaanwijzing die bij de DIGITAL MEDIA PORT-adapter wordt geleverd voor meer informatie.

Opmerkingen

- Sluit alleen de DIGITAL MEDIA PORT-adapter aan.
- Sluit de DIGITAL MEDIA PORT-adapter niet aan of koppel deze niet los wanneer de receiver is ingeschakeld.
- Zorg ervoor dat de stekker van het netsnoer uit het stop contact is getrokken voordat u de kabels aansluit.
- Video-uitvoer is wellicht niet mogelijk, afhankelijk van de DIGITAL MEDIA PORT-adapter.
- De DIGITAL MEDIA PORT-adapters kunnen worden aangeschaft, afhankelijk van de regio.

De DIGITAL MEDIA PORT-adapter aansluiten

U kunt naar het geluid van de component luisteren die via de DIGITAL MEDIA PORT-adapter is aangesloten op de DMPORT-aansluiting op de receiver.

U kunt de beelden ook weergeven op de televisie door de video-uitgang van de DIGITAL MEDIA PORT-adapter aan te sluiten op de video-ingang van de televisie.

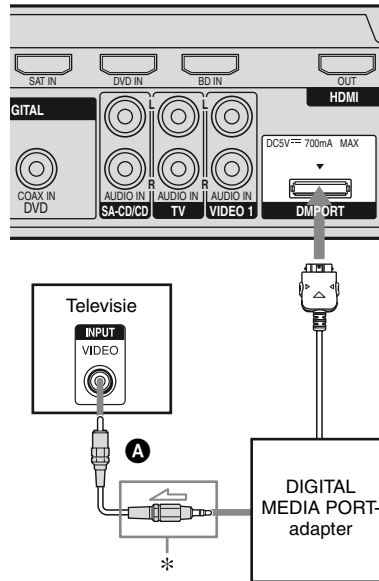

* Het type aansluiting is afhankelijk van de DIGITAL MEDIA PORT-adapter. Raadpleeg de gebruiksaanwijzing die bij de DIGITAL MEDIA PORT-adapter wordt geleverd voor meer informatie.

A Videokabel (niet bijgeleverd)

De DIGITAL MEDIA PORT-adapter loskoppelen van de DMPORT-aansluiting

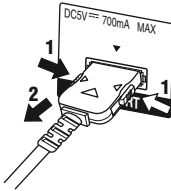

Houd beide zijden van de aansluiting ingedrukt en trek de aansluiting los.

Opmerkingen

- Wanneer u de DIGITAL MEDIA PORT-adapter aansluit, moet u ervoor zorgen dat de aansluiting is geplaatst met de pijl in de richting van de pijlmarkering op de DMPORT-aansluiting.
- Plaats de stekker recht in de aansluiting om de DMPORT stevig aan te sluiten.
- Aangezien de aansluiting van de DIGITAL MEDIA PORT-adapter kwetsbaar is, moet u voorzichtig zijn wanneer u de receiver plaatst of verplaatst.

Luisteren/kijken naar een aangesloten component via de DMPORT-aansluiting

1 Druk op DMPORT.

U kunt "DMPORT" ook selecteren met de INPUT SELECTOR op de receiver.

2 Start het afspelen op de aangesloten component.

Het geluid wordt afgespeeld op de receiver en het beeld op de televisie. Raadpleeg de gebruiksaanwijzing die bij de DIGITAL MEDIA PORT-adapter wordt geleverd voor meer informatie.

Opmerkingen

- U kunt de aangesloten component bedienen met de afstandsbediening, afhankelijk van het type DIGITAL MEDIA PORT-adapter. Zie pagina 9 voor meer informatie over de toetsen van de afstandsbediening.
- Zorg ervoor dat u de videoaansluiting hebt ingesteld tussen de DIGITAL MEDIA PORT-adapter en de televisie (pagina 63).
- Video-uitvoer is wellicht niet mogelijk, afhankelijk van de DIGITAL MEDIA PORT-adapter.

Tip

Wanneer u luistert naar MP3 of andere gecomprimeerde muziek met een draagbare audiobron, kunt u het geluid verbeteren. Druk herhaaldelijk op MUSIC om "PORTABLE" te selecteren (pagina 48).

De slaaptimer gebruiken

U kunt instellen dat de receiver op een bepaalde tijd automatisch wordt uitgeschakeld.

Druk herhaaldelijk op SLEEP terwijl de stroom is ingeschakeld.

Wanneer u op de toets drukt, wordt het display als volgt gewijzigd:

2-00-00 → 1-30-00 → 1-00-00 → 0-30-00
→ OFF

Wanneer de slaaptimer geactiveerd is, wordt de display gedimd en de indicator "SLEEP" begint te branden.

Opmerking

Als u op een toets op de afstandsbediening of receiver drukt nadat het display is gedimd, wordt het display weer verlicht. Na enige tijd wordt het display opnieuw gedimd als er niet op een toets wordt gedrukt.

Tip

Druk op SLEEP als u de resterende tijd wilt controleren voordat de receiver wordt uitgeschakeld. De resterende tijd wordt in het display weergegeven. Als u nogmaals op SLEEP drukt, wordt de slaaptimer uitgeschakeld.

De afstandsbediening gebruiken

Toetsinstellingen wijzigen

U kunt de fabrieksinstellingen van de ingangstoetsen aanpassen aan de componenten in het systeem. Als u bijvoorbeeld een DVD-recorder aansluit op de VIDEO 1-aansluitingen op de receiver, kunt u de toets VIDEO 1 op deze afstandsbediening instellen om de DVD-recorder te bedienen.

1 Houd de ingangstoets ingedrukt waarvoor u de instelling wilt wijzigen.

Bijvoorbeeld: Houd VIDEO 1 ingedrukt.

2 Druk op de bijbehorende toets voor de gewenste categorie. Zie hiervoor de tabel hieronder.

Bijvoorbeeld: Druk op 4.

U kunt nu de toets VIDEO 1 gebruiken om de DVD-recorder te bedienen.

Categorieën en de bijbehorende toetsen

Categorieën	Druk op
VCR (bedieningsstand VTR 3) ^{a)}	1
VCR (bedieningsstand VTR 2) ^{a)}	2
DVD-speler/DVD-recorder (bedieningsstand DVD1) ^{b)}	3
DVD-recorder (bedieningsstand DVD3) ^{b)}	4
CD-speler	5
Europese digitale satellietreceiver	6
DVR (Digitale CATV-ansluiting)	7
DSS (Digitale satellietreceiver)	8
Blu-ray-discspeler (Bedieningsstand BD1) ^{c)}	9
Blu-ray-recorder (Bedieningsstand BD3) ^{c)}	0/10
TV	-/--
Niet toegewezen	ENTER/ MEMORY

a) Videorecorders van Sony worden bediend met de instelling VTR 2 of VTR 3 die respectievelijk overeenkomen met 8 mm en VHS.

b) DVD-recorders van Sony worden bediend met de instelling DVD1 of DVD3. Raadpleeg de gebruiksaanwijzing bij de DVD-recorder voor meer informatie.

c) Raadpleeg de gebruiksaanwijzing die wordt geleverd bij de Blu-ray-discspeler of de Blu-rayrecorder voor meer informatie over de instelling BD1 of BD3.

Alle toetsinstellingen voor de afstandsbediening wissen

Druk tegelijkertijd op I/⏪, DMPORT en MASTER VOL -.

De fabrieksinstellingen van de afstandsbediening worden hersteld.

Aanvullende informatie

Woordenlijst

■ Bemonsteringsfrequentie

Analoge gegevens moeten worden gekwantificeerd om analogoog geluid om te zetten naar digitaal geluid. Dit proces wordt bemonsteren genoemd en het aantal keer per seconde dat de analoge gegevens worden gekwantificeerd, is de zogenaamde bemonsteringsfrequentie. Een gewone muziek-CD bevat gegevens die 44.100 keer per seconde zijn gekwantificeerd. Dit levert een bemonsteringsfrequentie van 44,1 kHz op. In het algemeen betekent een hogere bemonsteringsfrequentie een betere geluidskwaliteit.

■ Cinema Studio EX

Een surroundmodus die kan worden gezien als een verzameling van Digital Cinema Sound-technologie, produceert het geluid van een dubbingstudio waarbij gebruik wordt gemaakt van drie technologieën: "Virtual Multi Dimensions", "Screen Depth Matching" en "Cinema Studio Reverberation".

"Virtual Multi Dimensions", de virtuele luidsprekertechnologie, creëert een virtuele meerkanaals surround-omgeving met echte luidsprekers (tot maximaal 7.1 kanalen) en biedt u in uw huis een beleving van surround sound als die van een bioscoop met de nieuwste technieken.

"Screen Depth Matching" reproduceert demping van hoge tonen en vol en diep geluid die meestal worden gecreëerd in een bioscoop met geluidsoverdracht van achter het scherm. Dit wordt vervolgens toegevoegd aan de voor- en middenkanalen.

"Cinema Studio Reverberation" reproduceert de geluidskenmerken van de beste dubbingstudio's en opnamestudio's, waaronder de dubbingstudio's van Sony Pictures Entertainment. Er zijn drie modi, A/B/C, beschikbaar volgens het studiotype.

■ Digital Cinema Sound (DCS)

Een unieke technologie voor geluidsreproductie in thuisbioscopen die is ontwikkeld door Sony, in samenwerking met Sony Pictures Entertainment, zodat u thuis kunt genieten van het spannende en krachtige geluid dat u in de bioscoop hoort. Met dit "Digital Cinema Sound", dat is ontwikkeld door de integratie van een DSP (Digital Signal Processor; digitale signaalprocessor) en gemeten gegevens, kunt u thuis het ideale geluidsveld tot stand brengen zoals dit is bedoeld door de filmmakers.

■ Dolby Digital

Codeer-/decodeertechnologie voor digitaal geluid ontwikkeld door Dolby Laboratories, Inc. Deze technologie bestaat uit voor- (links/rechts), midden-, surround- (links/rechts) en subwooferkanalen. Het is een overeengekomen geluidsnorm voor DVD-video en staat ook bekend als 5.1-kanaals surround. Aangezien surroundinformatie wordt opgenomen en weergegeven in stereo, is de geluidswaergave natuurgetrouwer en bevat een vollere klank dan bij Dolby Surround.

■ Dolby Pro Logic II

Met deze technologie wordt 2-kanaals stereogeluid omgezet naar 5.1-kanaals geluid voor waergave. Er is een MOVIE-stand voor films en een MUSIC-stand voor stereobronnen, zoals muziek. Oude films die zijn opgenomen in de traditionele stereo-indeling, kunnen worden verbeterd naar 5.1-kanaals surround sound.

■ Dolby Surround (Dolby Pro Logic)

Technologie voor geluidsbewerking ontwikkeld door Dolby Laboratories, Inc. Midden- en mono-surroundinformatie wordt volgens een matrix weggeschreven als twee stereokanalen. Het geluid wordt gedecodeerd en uitgevoerd als 4-kanaals surround sound. Dit is de meest algemene methode voor geluidsverwerking van DVD-video.

■ DTS Digital Surround

Codeer-/decodeertechnologie voor digitaal geluid voor bioscopen ontwikkeld door DTS, Inc. Het geluid wordt minder gecomprimeerd dan bij Dolby Digital, waardoor een geluidswaergave van hogere kwaliteit wordt geleverd.

■ HDMI (High-Definition Multimedia Interface)

HDMI (High-Definition Multimedia Interface) is een interface die zowel video en audio ondersteunt via één digitale aansluiting voor digitaal beeld en geluid van hoge kwaliteit. De HDMI-specificatie ondersteunt HDCP (High-bandwidth Digital Contents Protection; beveiliging van digitale inhoud op hoge bandbreedte), een kopieerbeveiligingstechnologie die coderingstechnologie bevat voor digitale videosignalen.

■ L.F.E. (Low Frequency Effects)

Geluidseffecten met lage frequenties die worden uitgevoerd via een subwoofer in Dolby Digital of DTS, enzovoort. Door een diep basgeluid toe te voegen met een frequentie tussen 20 en 120 Hz, wordt het geluid krachtiger.

■ TSP (Time Stretched Pulse = uitgerekte puls)

Een TSP-signaal is een signaal voor uiterst precieze metingen, dat impulsenergie gebruikt om, over een korte tijd, een brede band, van hoog tot laag, te meten.

De hoeveelheid energie, die gebruikt wordt om signalen te meten is belangrijk, om de meetprecisie in normale omgeving binnenshuis te garanderen. Door het gebruik van TSP signalen is het mogelijk, signalen effectief te meten.

■ x.v.Colour

x.v.Colour is een bekendere benaming voor de xvYCC-standaard die is voorgesteld door Sony en die een handelsmerk van Sony is. xvYCC is een internationale standaard voor kleurruimte in video's.

Met deze standaard kan een groter kleurbereik worden uitgedrukt dan met de waergavestandaard die momenteel wordt gebruikt.

Voorzorgsmaatregelen

Veiligheid

Als een voorwerp of vloeistof in de behuizing terecht komt, moet u de receiver loskoppelen en laten nakijken door bevoegde servicetechnici voordat u deze weer gebruikt.

Stroombronnen

- Voordat u de receiver gebruikt, moet u controleren of de werkspanning overeenkomt met de plaatselijke netvoeding. De werkspanning vindt u op het naamplaatje aan de achterkant van de receiver.
- Het apparaat blijft onder netspanning staan als de stekker in het stopcontact zit, zelfs als het apparaat zelf is uitgeschakeld.
- Als u de receiver langere tijd niet wilt gebruiken, moet u de stekker van de receiver uit het stopcontact halen. Trek altijd aan de stekker en nooit aan het netsnoer als u het netsnoer uit het stopcontact haalt.
- Het netsnoer mag alleen door bevoegde servicetechnici worden vervangen.

Oververhitting

De receiver kan tijdens gebruik warm worden. Dit duidt niet op een storing. Als u deze receiver doorlopend met hoog volume gebruikt, kunnen de boven-, zij- en onderpanelen van de behuizing na verloop van tijd heet worden. Raak de behuizing niet aan. U kunt zichzelf branden.

Plaatsing

- Zet de receiver op een goed geventileerde plaats om te voorkomen dat deze te warm wordt. De levensduur van de receiver wordt hierdoor verlengd.
- Plaats de receiver niet in de buurt van warmtebronnen of op een plaats waar deze is blootgesteld aan direct zonlicht, overmatige hoeveelheden stof of mechanische schokken.
- Plaats geen voorwerpen boven op de behuizing waardoor de ventilatieopeningen worden afgesloten en storingen kunnen worden veroorzaakt.
- Plaats de receiver niet in de buurt van apparatuur, zoals een televisie, videorecorder of cassette recorder. (Als de receiver wordt gebruikt in combinatie met een televisie, videorecorder of cassette recorder en te dicht bij dergelijke apparatuur staat, kan er ruis ontstaan en kan de beeldkwaliteit verslechteren. De kans hierop is groot bij een binnenantenne. Daarom kunt u het beste een buitenantenne gebruiken).
- Ga voorzichtig te werk als u de receiver of de luidsprekers op speciaal behandelde oppervlakken (met was of olie behandeld, gepolijst, enzovoort) plaatst, anders kunnen er vlekken of verkleuringen optreden.

Werking

Schakel de receiver uit en trek de stekker uit het stopcontact voordat u andere componenten aansluit.

Als kleurafwijkingen optreden op een televisiescherm dat stand-by staat

De voorluidsprekers en de, middenluidspreker zijn magnetisch afgeschermd zodat deze in de buurt van een televisie kunnen worden geïnstalleerd. Kleurafwijkingen kunnen echter nog voorkomen bij bepaalde televisies.

Aangezien de surroundluidsprekers en de subwoofer niet magnetisch zijn afgeschermd, kunt u het beste de surroundluidsprekers en de subwoofer verder uit de buurt van de televisie zetten (pagina 14).

Als kleurafwijkingen optreden...

Schakel de televisie uit en schakel deze vervolgens na 15 tot 30 minuten weer in.

Als opnieuw kleurafwijkingen optreden...

Plaats de luidspreker verder bij de televisie vandaan.

Als een fluitend geluid optreedt

Verplaats de luidsprekers of zet het volume van de receiver lager.

Reiniging

Reinig de behuizing, het voorpaneel en de bedieningselementen met een zachte doek die licht is bevochtigd met een mild zeepsopje. Gebruik geen schuursponsje, schuurpoeder of oplosmiddelen, zoals alcohol of benzine.

Met alle vragen over of eventuele problemen met de receiver kunt u terecht bij de dichtstbijzijnde Sony-handelaar.

Problemen oplossen

Als u problemen ondervindt bij het gebruik van deze receiver, probeert u deze eerst zelf op te lossen aan de hand van de onderstaande lijst.

Audio

Er wordt geen geluid uitgevoerd, ongeacht de geselecteerde component, of het geluid is nauwelijks hoorbaar.

- Controleer of de luidsprekers en componenten goed zijn aangesloten.
- Controleer of de receiver en de componenten zijn ingeschakeld.
- Controleer of MASTER VOLUME niet is ingesteld op "VOL MIN".
- Druk op MUTING om de functie voor dempen te annuleren.
- Controleer of u de juiste component hebt geselecteerd met de ingangstoetsen op de afstandsbediening of INPUT SELECTOR op de receiver.
- De beveiliging van de receiver is geactiveerd. Schakel de receiver uit, los het kortsluitingsprobleem op en schakel de receiver weer in.
- Controleer, of de IN MODE instelling correct is.

Er wordt geen geluid uit een bepaalde component uitgevoerd.

- Controleer of de component goed is aangesloten op de audio-ingangen voor deze component.
- Controleer of de kabels goed zijn aangesloten op de aansluitingen van de receiver en de component.
- Controleer of u de juiste component hebt geselecteerd met de ingangstoetsen op de afstandsbediening of INPUT SELECTOR op de receiver.

Er komt geen geluid uit een van de voorluidsprekers.

- Zorg ervoor dat u zowel de L- als R-aansluiting van een analoge component hebt aangesloten en niet alleen de L- of R-aansluiting. Gebruik een audiokabel (niet bijgeleverd).

Het linker- en rechtergeluid zijn niet in balans of zijn omgewisseld.

- Controleer of de luidsprekers en componenten goed en stevig zijn aangesloten.
- Pas de balansparameters aan met het menu LEVEL (pagina 40).

Er is een sterke brom of ruis hoorbaar.

- Controleer of de luidsprekers en componenten goed zijn aangesloten.
- Zorg ervoor dat de verbindingkabels zich niet in de buurt van een transformator of motor bevinden en ten minste 3 meter uit de buurt van een televisie of fluorescerende lamp zijn geplaatst.
- Plaats de audiocomponenten verder van de televisie vandaan.
- De stekkers en aansluitingen zijn vuil. Maak deze schoon met een doek die licht is bevochtigd met alcohol.

Er komt een knallend geluid van een specifieke component, die aan deze receiver aangesloten is, wanneer u deze component inschakelt.

- Controleer, of de IN MODE voor de geselecteerde ingang is ingesteld op "AUTO" staat (pagina 62).

Er komt geen geluid of alleen een zwak geluid uit de midden-/surround-luidsprekers.

- Selecteer een CINEMA STUDIO EX-stand (pagina 49).
- Pas het niveau van de luidsprekers aan (pagina 31).
- Controleer, of de luidsprekers goed zijn aangesloten.

Er komt geen geluid uit de subwoofer.

- Controleer of de subwoofer goed en stevig is aangesloten.

Het surroundeffect werkt niet.

- Controleer of u een geluidsveld hebt geselecteerd met de toets MOVIE of MUSIC.
- Geluidsvelden werken niet voor signalen met een bemonsteringsfrequentie van hoger dan 48 kHz.

Er wordt geen Dolby Digital of DTS meerkanaals geluid weergegeven.

- Controleer of de DVD, enzovoort die u afspeelt, is opgenomen in de Dolby Digital- of DTS-indeling.
- Als u de DVD-speler, enzovoort aansluit op de digitale ingangen van deze receiver, controleert u de audio-instelling (instellingen voor de audio-uitgang) van de aangesloten component.

Er wordt geen geluid uitgevoerd uit de component die is aangesloten op de DIGITAL MEDIA PORT-adapter.

- Pas het volume van deze receiver aan.
- De DIGITAL MEDIA PORT-adapter en/of component is niet juist aangesloten. Schakel de receiver uit, sluit de DIGITAL MEDIA PORT-adapter en/of component opnieuw aan.
- Controleer of de DIGITAL MEDIA PORT-adapter en/of component deze receiver ondersteunt.

Video

Er verschijnt geen of een onduidelijk beeld op de televisie of monitor.

- Controleer of u de video-uitgang van de videocomponent hebt aangesloten op de televisie.
- Plaats de audiocomponenten verder van de televisie vandaan.

HDMI

De geluids invoer naar de HDMI-aansluiting op de receiver wordt niet uitgevoerd via de televisieluidspreker.

- Controleer de instelling van AUDIO FOR HDMI in het VIDEO-menu (pagina 43).
- Controleer de HDMI-aansluiting.
- U kunt de Super Audio CD niet beluisteren via HDMI.
- Afhankelijk van de afspelercomponent moet u de component wellicht instellen. Raadpleeg de gebruiksaanwijzing die wordt geleverd bij de componenten.

De beeldinvoer naar de HDMI-aansluiting op de receiver wordt niet uitgevoerd via de televisie.

- Controleer de HDMI-aansluiting.
- Afhankelijk van de afspelercomponent moet u de component wellicht instellen. Raadpleeg de gebruiksaanwijzing die wordt geleverd bij de componenten.

De functie Controle voor HDMI werkt niet.

- Controleer de HDMI-aansluiting (pagina 57).
- Controleer of "CONTROL FOR HDMI" is ingesteld op "CTRL ON" in het menu VIDEO.
- Controleer of de aangesloten component compatibel is met de functie Controle voor HDMI.
- Controleer de instellingen voor Controle voor HDMI op de aangesloten component. Raadpleeg de gebruiksaanwijzing van de aangesloten component.
- Herhaal de procedures van "Voorbereidingen voor de functie Controle voor HDMI" als u de HDMI-aansluiting wijzigt, het netsnoer aansluit/verwijdert of wanneer er een stroomstoring is opgetreden (pagina 58).

Er wordt geen geluid uitgevoerd via de luidsprekers van de televisie en de receiver wanneer de System Audio Control-functie wordt gebruikt.

- Controleer of de televisie compatibel is met de System Audio Control-functie.
- Als de televisie niet beschikt over een System Audio Control-functie, stelt u de instellingen voor "AUDIO FOR HDMI" in het menu VIDEO in op:
 - "TV+AMP" als u het geluid wilt beluisteren via de luidsprekers van de televisie en de receiver.
 - "AMP" als u het geluid wilt beluisteren via de receiver.
- Als u het geluid van een component die op de receiver is aangesloten, niet kunt beluisteren:
 - Selecteer de juiste invoer als u een programma wilt bekijken op een component die via een HDMI-aansluiting op de receiver is aangesloten.
 - Wijzig het televisiekanaal als u een televisie-uitzending wilt bekijken.
- Selecteer de component of invoer die u wilt bekijken als u een programma bekijkt op een component die op de televisie is aangesloten. Raadpleeg de gebruiksaanwijzing van de televisie voor meer informatie.

Tuner

De FM-ontvangst is slecht.

- Gebruik een coaxkabel van 75 ohm (niet bijgeleverd) om de receiver aan te sluiten op een FM-buitenantenne, zoals hieronder wordt aangegeven. Als u de receiver op een buitenantenne aansluit, moet u de receiver aarden om deze te beschermen tegen blikseminslag. Verbind de aardingsdraad niet met een gasleiding om een gasexplosie te voorkomen.

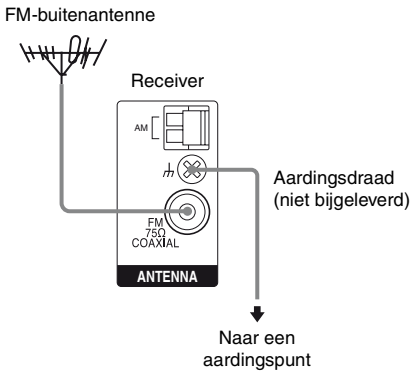

Er kan niet worden afgestemd op radiozenders.

- Controleer of de antennes goed zijn aangesloten. Pas de antennes aan en sluit eventueel een externe antenne aan.
- Het signaal van de zenders is te zwak (bij automatisch afstemmen). Stem handmatig af (pagina 52).
- Controleer of het afsteminterval correct is ingesteld (als u handmatig afstemt op AM-zenders).
- Er zijn geen zenders ingesteld of de voorkeurzenders zijn gewist (bij het zoeken naar voorkeurzenders). Stel de zenders in (pagina 52).

RDS werkt niet.

- Controleer of u hebt afgestemd op een FM-RDS-zender.
- Selecteer een FM-zender met een sterker signaal.

De gewenste RDS-informatie wordt niet weergegeven.

- Neem contact op met de radiozender en informeer of de service wordt geleverd. Is dit het geval, dan kan de service tijdelijk buiten gebruik zijn.

Afstandsbediening

De afstandsbediening werkt niet.

- Voor bediening van de receiver, kunt u de toets DISPLAY alleen gebruiken als de TUNER-ingang is geselecteerd.
- Richt de afstandsbediening op de afstandsbedieningssensor van de receiver.
- Verwijder obstakels tussen de afstandsbediening en de receiver.
- Vervang de batterijen van de afstandsbediening door nieuwe als deze bijna leeg zijn.
- Zorg ervoor dat u de juiste ingang selecteert op de afstandsbediening.

Foutberichten

Bij een storing wordt een bericht in het display weergegeven. U kunt de staat van het systeem controleren in het bericht. Zie de volgende tabel voor het oplossen van het probleem. Als het probleem blijft optreden, neemt u contact op met de dichtstbijzijnde Sony-handelaar. Als er een foutbericht wordt weergegeven tijdens het uitvoeren van Automatische Kalibratie, raadpleegt u "Wanneer foutcodes verschijnen" (pagina 29) om het probleem te verhelpen.

PROTECT

Onregelmatige uitvoer via de luidsprekers. De receiver wordt na enkele seconden automatisch uitgeschakeld. Controleer de luidsprekeraansluiting en schakel de stroom opnieuw in.

Als u de problemen niet kunt oplossen met de handleiding voor problemen oplossen

U lost het probleem wellicht op als u het geheugen van de receiver wist (pagina 25). Houd er rekening mee dat de fabriekswaarden voor de instellingen in het geheugen worden hersteld en dat u dus alle instellingen op de receiver opnieuw moet aanpassen.

Als het probleem blijft optreden

Neem contact op met de dichtstbijzijnde Sony-handelaar. Houd er rekening mee dat als de onderhoudsmonteur bepaalde onderdelen wijzigt tijdens de reparatie, deze gewijzigde onderdelen bewaard kunnen blijven.

Referentie voor het wissen van het geheugen van de receiver

Wissen	Zie
Alle instellingen in het geheugen	pagina 25
Aangepaste geluidsvelden	pagina 50

Technische gegevens

Versterkergedeelte

Uitgangsvermogen¹⁾

Stereomodus (geschat)

108 W + 108 W
(3 ohm bij 1 kHz, THD 1%)

Surroundmodus (referentie)

RMS-uitgang
(3 ohm bij 1 kHz, THD 10%)
FRONT²⁾: 143 W/k
CENTER²⁾: 143 W
SUR²⁾: 143 W/k
(1,5 ohm bij 80 Hz, THD 10%)
SUBWOOFER²⁾: 285 W

¹⁾Onder de volgende omstandigheden gemeten:

Landcode	Stroomvereisten
CEL, CEK	230 V wisselstroom, 50 Hz

²⁾Referentie-uitgangsvermogen voor voor-, midden- en surroundluidsprekers en subwoofer. Afhankelijk van de instellingen voor het geluidsveld en de bron wordt er wellicht geen geluid weergegeven.

Ingangen

Analoog Gevoeligheid: 1 V/
50 kilo-ohm

Digitaal (Coaxiaal)
Impedantie: 75 ohm

Toon

Versterking ± 10 dB, in stappen van 0,5 dB

Frequentiebereik van weergave:
28 – 20.000 Hz

FM-tunergedeelte

Afstembereik 87,5 – 108,0 MHz

Antenne FM-draadantenne

Antenne-aansluitingen
75 ohm, asymmetrisch

Tussenfrequentie 10,7 MHz

AM-tunergedeelte

Afstembereik

Voor modellen met landcode CEL, CEK

Bij afsteminterval van 9 kHz:

531 – 1.602 kHz

Antenne

Kaderantenne

Tussenfrequentie

450 kHz

Algemeen

Stroomvereisten

Landcode	Stroomvereisten
CEL, CEK	230 V wisselstroom, 50/60 Hz

Uitgangsvermogen (DIGITAL MEDIA PORT)

DC OUT: 5 V, 700 mA MAX

Stroomverbruik

Landcode	Stroomverbruik
CEL, CEK	165 W

Stroomverbruik (in de stand-bystand)

0,3 W (Wanneer, in het VIDEO-menu, "CONTROL FOR HDMI" op "CTRL OFF" is ingesteld.)

Afmetingen (b/h/d) (ongeveer)

430 × 66,5 × 335 mm inclusief uitstekende onderdelen en bedieningselementen

Gewicht (ongeveer) 3,6 kg

Luidsprekergedeelte

Alleen HT-SF1300

- **Voorluidspreker (SS-MSP23F)**
- **Surroundluidspreker (SS-SRP23F)**
- **Middenluidspreker (SS-CNP23)**

Voor/middenluidspreker

Volledig bereik,
magnetisch afgeschermd

Surroundluidspreker Volledig bereik

Luidsprekereenheden

Voor/surroundluidspreker

65 mm, conustype

Middenluidspreker 30 × 60 mm, conustype

Type behuizing

Voor/surroundluidspreker

Basreflex

Middenluidspreker Akoestische suspensie

Nominale Impedantie

3,0 ohm

Afmetingen (b/h/d) (ongeveer)

Voorluidspreker 113 × 830 × 83 mm
(zonder standaard)

315 × 1.015 - 1.345 × 315
mm (met standaard)

Surroundluidspreker 108 × 540 × 78 mm

(zonder standaard)
290 × 1.045 - 1.235 × 290
mm (met standaard)

Middenluidspreker 380 × 50 × 64 mm
(met voetstuk)

Gewicht (ongeveer)

Voorluidspreker 1,7 kg (zonder standaard)
3,5 kg (met standaard)

Surroundluidspreker 1,1 kg (zonder standaard)
2,8 kg (met standaard)

Middenluidspreker 0,38 kg

• **Subwoofer (SS-WP23)**

Luidsprekereenheid 160 mm, conustype

Type behuizing Basreflex

Nominale Impedantie

1,5 ohm

Afmetingen (b/h/d) (ongeveer)

220 × 395 × 325 mm
(met voetstuk)

Gewicht (ongeveer) 5,9 kg

Alleen HT-SS1300

- **Voorluidspreker (SS-MSP23S)**
- **Surroundluidspreker (SS-SRP23S)**
- **Middenluidspreker (SS-CNP23)**

Voor/middenluidspreker

Volledig bereik,
magnetisch afgeschermd

Surroundluidspreker Volledig bereik

Luidsprekereenheden

Voor/surroundluidspreker

65 mm, conustype

Middenluidspreker 30 × 60 mm, conustype

Type behuizing

Voor/surroundluidspreker

Bassreflex

Middenluidspreker Akoestische suspensie

Nominale Impedantie

3,0 ohm

Afmetingen (b/h/d) (ongeveer)

Voor/surroundluidspreker

102 × 163 × 77 mm
(met voetstuk)

Middenluidspreker 380 × 50 × 64 mm

(met voetstuk)

Gewicht (ongeveer)

Voorluidspreker 0,55 kg

Surroundluidspreker 0,45 kg

Middenluidspreker 0,38 kg

• **Subwoofer (SS-WP23)**

Luidsprekereenheid 160 mm, conustype

Type behuizing Basreflex

Nominale Impedantie

1,5 ohm

Afmetingen (b/h/d) (ongeveer)

220 × 395 × 325 mm
(met voetstuk)

Gewicht (ongeveer) 5,9 kg

Bijgeleverde luidsprekers

Voorluidsprekers (2)

Middenluidspreker (1)

Surroundluidsprekers (2)

Subwoofer (1)

Bijgeleverde accessoires

Gebruiksaanwijzing (deze handleiding)

Beknopte installatiegids (1)

Installatiehandleiding voor luidsprekerstandaard
(alleen HT-SF1300) (1)

FM-draadantenne (1)

AM-kaderantenne (1)

Afstandsbediening RM-AAU023 (1)

R6-batterijen (AA-formaat) (2)

Optimalisatiemicrofoon (ECM-AC2) (1)

Luidsprekerkabels (5)

Voetkussentjes

• Luidsprekers

– Alleen HT-SS1300 (20)

– Alleen HT-SF1300 (4)

• Subwoofer (4)

Schroeven (klein) (alleen HT-SF1300) (12)

Schroeven (groot) (alleen HT-SF1300) (8)

Zie pagina 3 voor meer informatie over de
landcode van de component die u gebruikt.

Ontwerp en technische gegevens kunnen
zonder voorafgaande kennisgeving worden
gewijzigd.

Index

Cijfers

2CH STEREO 50

2-kanaals 50

5.1-kanaals 14

A

Afspelen met één druk op
een toets 59

Afstemmen

automatisch 51

handmatig 52

op voorkeurzers 53

AUTO CALIBRATION 26

AUTO FORMAT DIRECT
(A.F.D.) 46

B

Blu-ray-discspeler

aansluiten 20

afspelen 35

C

CD-speler

aansluiten 19

afspelen 34

Controlo voor HDMI

aansluiten 57

voorbereidingen 58

D

Dempen 33

Digital Cinema Sound

(DCS) 49

DIGITAL MEDIA PORT

aansluiten 63

Dolby Digital 66

DVD-recorder

aansluiten 22

DVD-speler

aansluiten 22

afspelen 35

E

Eerste instellingen 25

F

Foutberichten 72

G

Geluidsvelden

herstellen 50

selecteren 48

H

HDMI

aansluiten 20

I

IN MODE 62

L

Luidsprekers

aansluiten 17

installeren 14

M

Menu

A. CAL 31

AUDIO 42

LEVEL 40

SUR 41

SYSTEM 44

TONE 41

TUNER 42

VIDEO 43

R

RDS 54

S

Selecteren

component 33

geluidsveld 48

Slaaptimer 65

Super Audio CD-speler

aansluiten 19

afspelen 34

Systeem uitschakelen 61

System Audio Control 60

T

Televisie

aansluiten 22

TEST TONE 31

Tuner

aansluiten 24

V

Videorecorder

aansluiten 22

VARNING

Utsätt inte produkten för regn eller fukt - det ökar risken för brand och/eller elektriska stötar.

Täck inte över ventilationsöppningarna på apparaten med tidningar, dukar, gardiner och liknande, eftersom det kan förorsaka brand. Placera heller aldrig öppen eld, till exempel levande ljus, ovanpå apparaten.

Skydda apparaten mot stänk och väta och placera inte vätskefyllda föremål, som till exempel vaser, ovanpå apparaten, så undviker du risk för brand eller elektriska stötar.

Batterier, eller apparater med batterier, får inte utsättas för hög värme, som till exempel genom direkt solljus, via eld eller liknande.

Placera enheten på en plats med god ventilation. Placera den inte i bokhylla eller i ett skåp.

Eftersom du använder nätkabeln för att koppla bort apparaten från elnätet, bör du se till att det vägguttag du använder är lätt att komma åt. Om du upptäcker att något med apparaten inte är som det ska, måste du omedelbart dra ut kontakten från vägguttaget.

För kunder i Europa



Omhändertagande av gamla elektriska och elektroniska produkter (Användbar i den Europeiska Unionen och andra Europeiska länder med separata insamlingsystem)

Symbolen på produkten eller emballaget anger att produkten inte får hanteras som hushållsavfall. Den skall i stället lämnas in på uppsamlingsplats för återvinning av el- och elektronikkomponenter. Genom att säkerställa att produkten hanteras på rätt sätt bidrar du till att förebygga eventuella negativa miljö- och hälsoeffekter som kan uppstå om produkten kasseras som vanligt avfall. Återvinning av material hjälper till att bibehålla naturens resurser. För ytterligare upplysningar om återvinning bör du kontakta lokala myndigheter eller sophämtningstjänst eller affären där du köpte varan.



Avfallsinstruktion rörande förbrukade batterier (gäller i EU och andra europeiska länder med separata insamlingsystem)

Denna symbol på batteriet eller på förpackningen betyder att batteriet inte skall behandlas som vanligt hushållsavfall.

Med att sörja för att dessa batterier blir kastade på ett riktigt sätt kommer du att bidra till att skydda miljön och människors hälsa från potentiella negativa konsekvenser som annars kunnat blivit orsakat av felaktig avfallshantering. Återvinning av materialet vill bidra till att bevara naturens resurser.

När det gäller produkter som av säkerhet, prestanda eller dataintegritetsskäl kräver permanent anslutning av ett inbyggt batteri, bör detta batteri bytas av en auktoriserad servicetekniker.

För att försäkra att batteriet blir behandlat korrekt skall det levereras till återvinningsstation för elektriska produkter när det är förbrukat.

För alla andra batterier, vänligen se avsnittet om hur man tar bort batteriet på ett säkert sätt. Lämna batteriet på en återvinningsstation för förbrukade batterier.

För mer detaljerad information rörande korrekt avfallshantering av denna produkt eller batterier, vänligen kontakta ditt kommunikontor, din avfallsstation eller din återförsäljare där du köpt produkten.

Anmärkning för kunder i de länder som följer EU-direktiv

Tillverkaren av den här produkten är Sony Corporation, 1-7-1 Konan Minato-ku Tokyo, 108-0075 Japan. Auktoriserad representant för EMC och produktsäkerhet är Sony Deutschland GmbH, Hedelfinger Strasse 61, 70327 Stuttgart, Tyskland. För eventuella ärenden gällande service och garanti, se adresserna i de separata service- respektive garantidokumenterna.

Angående den här bruksanvisningen

- Instruktionerna i den här bruksanvisningen gäller modellen HT-SF1300 och HT-SS1300. I figurerna i den här bruksanvisningen visas modellen med områdeskoden CEL om inget annat anges. Eventuella skillnader i användnings sättet är klart angivna i texten, t.ex. ”Endast modeller med områdeskod CEL”.

HT-SF1300 består av:

- Mottagare STR-KS1300
- Högtalarsystem^{a)}
 - Främre högtalare SS-MSP23F
 - Mitthögtalare SS-CNP23
 - Surroundhögtalare SS-SRP23F
 - Subwoofer SS-WP23

HT-SS1300 består av:

- Mottagare STR-KS1300
- Högtalarsystem^{a)}
 - Främre högtalare SS-MSP23S
 - Mitthögtalare SS-CNP23
 - Surroundhögtalare SS-SRP23S
 - Subwoofer SS-WP23

^{a)} Använd bara de medföljande högtalarna.

- I instruktionerna i den här bruksanvisningen beskrivs hur man använder knapparna på den medföljande fjärrkontrollen. Det går även att använda kontrollerna på mottagaren med samma eller motsvarande namn som de på fjärrkontrollen.

Den här mottagaren har inbyggda funktioner för Dolby* Digital och Pro Logic Surround, och DTS** Digital Surround System.

- * Tillverkad under licens från Dolby Laboratories. Dolby, Pro Logic och symbolen med dubbla D:n är varumärken som tillhör Dolby Laboratories.
- ** Tillverkad på licens grundad på följande USA-patentnummer: 5 451 942; 5 956 674; 5 974 380; 5 978 762; 6 487 535 och andra gällande eller sökta patent i USA och övriga världen. DTS och DTS Digital Surround är registrerade varumärken och DTS-logotyperna och -symbolen är varumärken som tillhör DTS, Inc. © 1996-2007 DTS, Inc. Alla rättigheter förbehållna.

Den här mottagaren bygger på tekniken High-Definition Multimedia Interface (HDMI™). HDMI, HDMI-logon och High-Definition Multimedia Interface är varumärken eller registrerade varumärken som ägs av HDMI Licensing LLC.

”x.v.Colour” och logon ”x.v.Colour” är varumärken som tillhör Sony Corporation.

”BRAVIA” och BRAVIA är varumärken som tillhör Sony Corporation.

SE

Angående områdeskoder

Områdeskoden för din mottagare finns angiven nedtill på baksidan (se nedanstående figur).

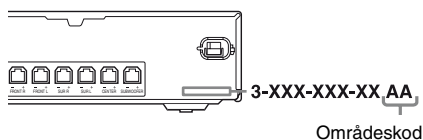

Eventuella skillnader i användnings sättet beroende på områdeskoden är tydligt angivna i texten, t.ex. ”Endast modeller med områdeskod AA”.

Innehållsförteckning

Komma igång

De olika delarna och deras placering.....	5
1: Placera högtalarna	13
2: Ansluta högtalarna.....	16
3: Ansluta ljud/videokomponenterna	18
4: Ansluta antennerna	23
5: Förbereda mottagaren och fjärrkontrollen.....	24
6: Automatisk kalibrering av inställningarna (AUTO CALIBRATION).....	25
7: Justera högtalarnas ljudvolym och balans (TEST TONE)	30

Uppspelning

Välja komponent	32
Lyssna på ljudet/titta på bilden från en komponent	33

Använda förstärkaren

Navigera i menysystemet.....	35
Justera in nivån (Menyn LEVEL)	39
Justera in tonen (Menyn TONE)	40
Inställningar för surroundljudet (Menyn SUR)	40
Inställningar för radion (Menyn TUNER).....	41
Ljudinställningar (Menyn AUDIO)	41
Videoinställningar (Menyn VIDEO)	42
Systeminställningar (Menyn SYSTEM).....	43

Lyssna på surroundljud

Lyssna på Dolby Digital och DTS-surroundljud (AUTO FORMAT DIRECT).....	45
Välja ett förprogrammerat ljudfält.....	46
Om du bara använder främre högtalare och en subwoofer (2CH STEREO).....	48
Återställer ljudfälten till deras ursprungliga inställningar	48

Använda radion

Lyssna på FM/AM-radio.....	49
Ställa in snabbvalskanaler.....	50
Använda RDS (Radio Data System).....	52

Kontroll för HDMI

Använda funktionen Kontroll för HDMI för "BRAVIA" Sync	53
Förbereda funktionen Kontroll för HDMI.....	56
Titta på DVD-filmer (One-Touch Play, uppspelning med en knapptryckning).....	57
Lyssna på TV-ljudet via högtalarna som är anslutna till mottagaren (Systemets ljudkontroll).....	58
Stänga av mottagaren med TV:n (Avstängning av systemet).....	58

Övriga åtgärder

Växla mellan digitalt och analogt ljud (IN MODE).....	59
Använda DIGITAL MEDIA PORT (DMPORT)	60
Använda insomningstimern	62

Använda fjärrkontrollen

Ändra knapparnas tilldelade funktioner.....	63
---------------------------------------------	----

Övrig information

Ordlista.....	64
Försiktighetsåtgärder	65
Felsökning	67
Specifikationer	71
Register	74

De olika delarna och deras placering

Mottagare

Frontpanelen

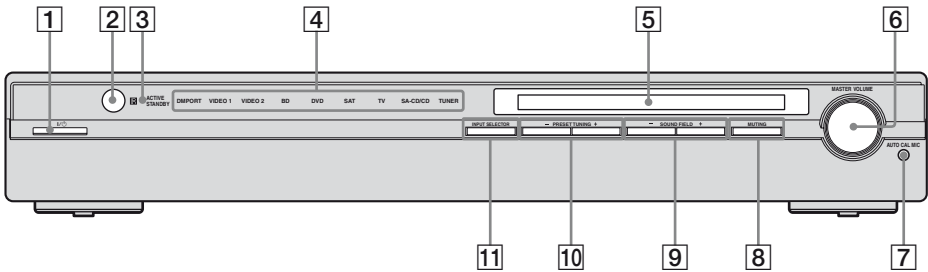

Namn	Funktion
1 I/O (på/standby)	Tryck för att slå på/stänga av strömmen till mottagaren (sid. 24, 33, 34).
2 Fjärrkontroll-sensor	Tar emot signaler från fjärrkontrollen.
3 ACTIVE STANDBY lampa	Lyser amber (gulbrunt) när CONTROL FOR HDMI är aktiverat och mottagaren är i standbyläge.
4 Ingångslampor	Lampan för den valda ingångskällan tänds (sid. 32).
5 Teckenfönster	Här visas aktuell status för den valda komponenten eller en lista med valbara alternativ (sid. 6).
6 MASTER VOLUME	Vrid för att ställa in volymen för alla högtalarna samtidigt (sid. 31, 32, 33, 34).

Namn	Funktion
7 AUTO CAL MIC-kontakt	Kontakt för anslutning av den medföljande optimeringsmikrofonen som du använder tillsammans med funktionen automatisk kalibrering (Auto Calibration) (sid. 26).
8 MUTING	Du stänger av ljudet tillfälligt genom att trycka in knappen. Ljudet kommer tillbaka när du trycker på MUTING igen (sid. 32).
9 SOUND FIELD +/-	Tryck för att välja ljudfält (sid. 45, 46, 48).
10 PRESET TUNING +/-	Tryck för att välja en förinställd kanal (sid. 51).
11 INPUT SELECTOR	Tryck för att välja ingångskälla för uppspelning (sid. 32, 33, 34, 49, 50, 51, 67).

Indikatorerna i teckenfönstret

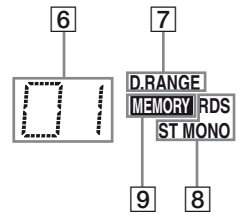
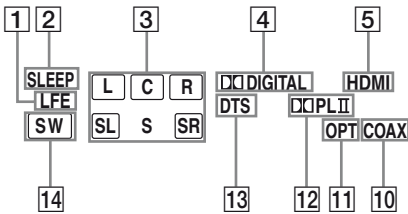

Namn	Funktion
1 LFE	Tänds när skivan som spelas upp innehåller en LFE (Lågfrekvensseffekt)-kanal (lågfrekvenskanal) och signalen från LFE-kanalen verkligen återges.
2 SLEEP	Tänds när insomningstimern är aktiverad (sid. 62).
3 Indikatorer för kanal-uppspelning	Bokstäverna (L, C, R osv.) visar vilka kanaler som spelas upp. Rutorna kring bokstäverna visar hur mottagaren mixar ned källjudet. L Vänster främre högtalare R Höger främre högtalare C Mithögtalare (mono) SL Vänster surroundhögtalare SR Höger surroundhögtalare S Surroundkomponent (mono eller surroundkomponenter som skapats med Pro Logic) Exempel: Inspelningsformat (främre/surround): 3/2.1 Ljudfält: A.F.D. AUTO
4 DIGITAL	Tänds när mottagaren avkodar Dolby Digital-signalerna. Obs! När du spelar upp skivor av formatet Dolby Digital använder du digitala anslutningar och ser till att IN MODE är ställt på "AUTO".
5 HDMI	Tänds när en uppspelningskomponent är ansluten till mottagaren via en HDMI-kontakt (sid. 19).

Namn	Funktion
6 Indikatorer för snabbvals-kanaler	Tänds när du använder mottagaren för att ställa in snabbvalskanaler. För mer information om hur du ställer in snabbvalskanaler, se sid. 50.
7 D.RANGE	Tänds när dynamikkompressorn är aktiverad (sid. 36).
8 Radio-indikatorer	Tänds när du använder mottagaren för att ställa in radiokanaler (sid. 49) eller liknande.
9 MEMORY	Tänds när en minnesfunktion, t.ex. snabbvalsminne (Preset Memory) (sid. 51) eller liknande har aktiverats.
10 COAX	Tänds när du valt DVD-ingången och källsignalen är en digital signal som tas emot via COAX IN-kontakten.
11 OPT	Tänds när IN MODE är ställt på "AUTO" och källsignalen är en digital signal som tas emot via OPT IN-kontakten.
12 DOLBY PL / DOLBY PL II	"DOLBY PL" tänds när mottagaren använder Pro Logic för att bearbeta 2-kanaliga signaler så att signaler för mittkanalen och surroundkanalen kan sändas ut. "DOLBY PL II" tänds när dekodern Pro Logic II Movie/Music är aktiverad.

Namn	Funktion
13 DTS	Tänds när mottagaren avkodar DTS-signaler. Obs! När du spelar upp skivor av formatet DTS använder du digitala anslutningar och ser till att IN MODE är ställt på "AUTO".
14 SW	Tänds när ljudsignalen sänds från SUBWOOFER-kontakten.

Baksida

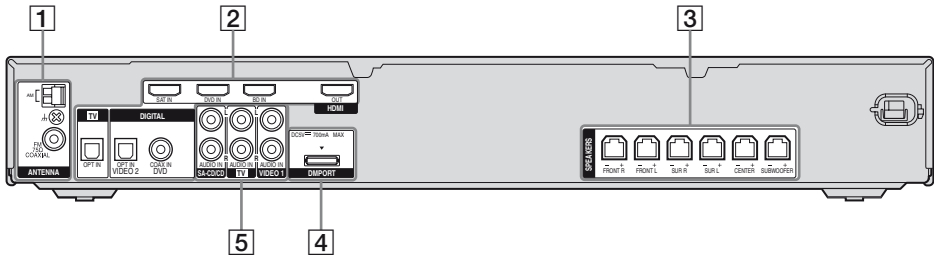

1 Sektion med antennanslutningar (ANTENNA)



FM ANTENNA-kontakt
Hit ansluter du den FM-trådontenn som följer med den här mottagaren (sid. 23).



AM ANTENNA-terminalen
Hit ansluter du den AM-ramantenn som följer med den här mottagaren (sid. 23).

2 Sektion med digitala ingångar/utgångar (DIGITAL INPUT/OUTPUT)



OPT IN-kontakt
Hit ansluter du en DVD-spelare eller liknande. COAX IN-kontakten ger bättre ljudkvalitet vid höga ljudnivåer (sid. 21).



COAX IN-kontakt



HDMI IN/OUT-kontakt
För anslutning till en DVD-spelare, en Blu-ray-skivspelare eller liknande. Bilden sänds till en TV eller en projektor medan ljudet kan sändas ut från TV:n och/eller högtalare som är anslutna till den här mottagaren (sid. 19).

3 Sektion för anslutning till högtalare (SPEAKERS)



För anslutning av medföljande högtalare och subwoofer (sid. 16).

4 Sektion med DMPORT



DMPORT-kontakt
Ansluts till en DIGITAL MEDIA PORT-adapter (sid. 60).

5 Sektion med ljudingångar (AUDIO INPUT)



Vit (L-vänster)
AUDIO IN-kontakt
Hit ansluter du en Super Audio CD-spelare, en CD-spelare eller liknande (sid. 18, 21).



Röd (R-höger)

Fjärrkontroll

Du kan använda den medföljande fjärrkontrollen RM-AAU023 till att kontrollera mottagaren och för att kontrollera ljud/video-komponenter från Sony som fjärrkontrollen är avsedd för att kontrollera. För mer information, se "Ändra knapparnas tilldelade funktioner" (sid. 63)

RM-AAU023

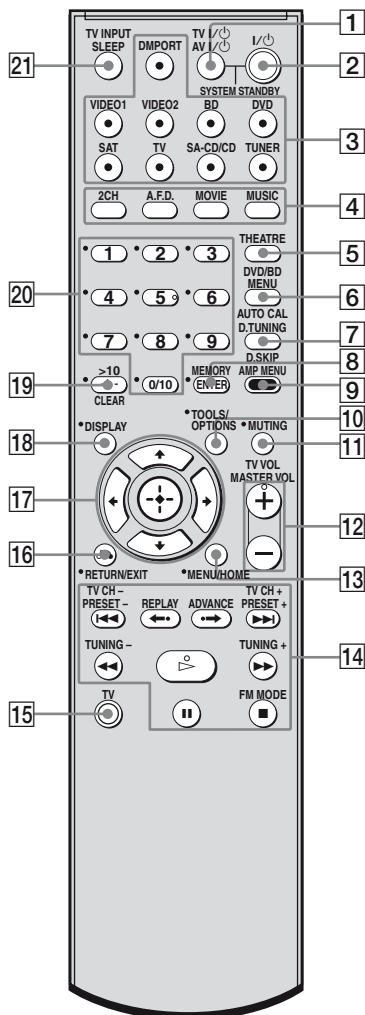









Namn	Funktion
1 TV I/⏻ (på/standby)	Slå på/stäng av TV:n genom att samtidigt trycka på TV I/⏻ och TV (15).
AV I/⏻ (på/standby)	Tryck för att stänga av eller slå på ljud/videokomponenterna från Sony som fjärrkontrollen är avsedd att kontrollera (sid. 63). Om du samtidigt trycker på I/⏻ (2) stängs mottagaren och andra Sony-komponenter från Sony av (SYSTEM STANDBY). Obs! Funktionen hos omkopplaren AV I/⏻ ändras automatiskt varje gång du trycker på ingångsknapparna (3).
2 I/⏻ (på/standby)	Tryck för att slå på/stänga av strömmen till mottagaren. För att slå av strömmen till alla komponenter från Sony trycker du på I/⏻ och AV I/⏻ (1) samtidigt (SYSTEM STANDBY).
3 Ingångsknappar	Välj komponent genom att trycka på en av sifferknapparna. Mottagaren slås på när du trycker på någon av ingångsknapparna. De här knapparna är fabriksinställda för att kontrollera komponenter från Sony. Du kan ändra de funktioner som knapparna har tilldelats genom att följa stegen under "Ändra knapparnas tilldelade funktioner" på sid. 63.
4 2CH	Tryck för att välja ett ljudfält.
A.F.D.	
MOVIE	
MUSIC	

Namn	Funktion
5 THEATRE	Tryck för att få optimal bild för filmer och automatiskt få ljudet via de högtalare som är anslutna till den här mottagaren. Obs! Den här knappen kan du bara använda om den TV du använder är kompatibel med Theatre Mode (biografläge). Mer information finns i bruksanvisningen som följer med TV:n.
6 DVD/BD MENU	Tryck för att visa menyn för DVD- eller Blu-ray-skivan på TV-skärmen. Använd sedan ▲ , ▼ , ◀ , ▶ och ⊕ (17) för att utföra menyåtgärderna.
AUTO CAL	Tryck för att aktivera den automatiska kalibreringsfunktionen (Auto Calibration).
7 D.TUNING	Tryck för att växla till direktinställningsläget.
D.SKIP	Tryck för att hoppa över en skiva om du använder en skivväxlare.
8 ENTER	Tryck för att bekräfta värdet när du har valt en kanal, en skiva eller ett spår med hjälp av sifferknapparna på TV:n, videobandspelaren eller satellitmottagaren.
MEMORY	Tryck för att lagra en kanal.
9 AMP MENU	Tryck för att visa mottagarens meny. Använd sedan ▲ , ▼ , ◀ , ▶ och ⊕ (17) för att utföra menyåtgärderna.
10 TOOLS/OPTIONS	Tryck för att visa och välja alternativen för DVD-spelaren eller blu-ray-skivspelaren. Du visar alternativen för en Sony TV genom att samtidigt trycka på TOOLS/OPTIONS och TV (15).

Namn	Funktion
11 MUTING	Du stänger av ljudet tillfälligt genom att trycka in knappen. Ljudet kommer tillbaka när du trycker på MUTING igen. Du aktiverar TV:ns dämpningsfunktion genom att samtidigt trycka på MUTING och TV (15).
12 TV VOL +^a/-	Ställ in TV:ns volym genom att samtidigt trycka på TV VOL +/- och TV (15).
MASTER VOL +^a/-	Tryck för att ställa in volymen för alla högtalarna samtidigt.
13 MENU/HOME	Tryck för att visa menyn för videobandspelaren, DVD-spelaren, satellitmottagaren eller Blu-ray-skivspelaren på TV-skärmen. Du visar TV:ns meny genom att samtidigt trycka på MENU/HOME och TV (15). Använd sedan ▲ , ▼ , ◀ , ▶ och ⊕ (17) för att utföra menyåtgärderna.
14 ◀◀/▶▶^b	Tryck för att hoppa över ett spår på CD-spelaren, DVD-spelaren eller Blu-ray-skivspelaren.
REPLAY ◀-/ ADVANCE ▶→	Tryck för att spela upp föregående avsnitt igen eller snabbspola det aktuella avsnittet framåt på videobandspelaren, DVD-spelaren eller på Blu-ray-skivspelaren.
◀◀/▶▶^b	Tryck för att – söka spår framåt/bakåt på DVD-spelaren. – starta snabbspolning framåt/bakåt på videobandspelaren, CD-spelaren eller Blu-ray-skivspelaren.
▷^ab)	Tryck för att starta uppspelningen på videobandspelaren, CD-spelaren, DVD-spelaren eller på Blu-ray-skivspelaren.

Namn	Funktion
II^{b)}	Tryck för att göra paus i uppspelningen eller inspelningen på videobandspelaren, CD-spelaren, DVD-spelaren eller Blu-ray-skivspelaren. (Startar också inspelningen på komponenter som befinner sig i standbyläge för inspelning.)
■^{b)}	Tryck för att stoppa uppspelningen på videobandspelaren, CD-spelaren, DVD-spelaren eller på Blu-ray-skivspelaren.
TV CH +/-	Du väljer en förinställd TV-kanal genom att samtidigt trycka på TV CH +/- och TV (15).
PRESET +/-	Tryck för att välja – snabbvalskanaler. – snabbvalskanaler på videobandspelaren eller satellitmottagaren.
TUNING +/-	Tryck för att söka efter en kanal.
FM MODE	Tryck för att välja mono- eller stereomottagning för FM.
15 TV	Du använder TV:ns funktioner genom att samtidigt trycka på TV och knappen med orange märkning.
16 RETURN/EXIT ↵	Tryck för att – återgå till föregående meny. – gå ur menyn när menyn eller skärmguiden för videobandspelaren, DVD-spelaren, satellitmottagaren eller Blu-ray-skivspelaren visas på TV-skärmen. Om du vill gå ur menyn på TV:n när menyn visas på TV-skärmen, trycker du samtidigt på RETURN/EXIT ↵ och TV (15).

Namn	Funktion
17  , 	När du tryckt på AMP MENU (9), DVD/BD MENU (6) eller MENU/HOME (13) väljer du inställningar genom att trycka på  ,  ,  eller  . Aktivera sedan inställningen genom att trycka på  om du tidigare har tryckt på DVD/BD MENU eller MENU/HOME. Tryck också på  för att bekräfta valet du gjort på mottagaren, videobandspelaren, satellitmottagaren, CD-spelaren, DVD-spelaren eller Blu-ray-skivspelaren.
18 DISPLAY	Tryck för att välja informationen som visas på TV-skärmen från videobandspelaren, satellitmottagaren, CD-spelaren, DVD-spelaren eller Blu-ray-skivspelaren. För att visa TV:ns information på TV-skärmen trycker du samtidigt på DISPLAY och TV (15).
19 -/--	Tryck för att välja kanalväljarläge, antingen en eller två siffror på videobandspelaren. Välj kanalvalsläge (kanaler med en siffra respektive två siffror) för TV:n genom att samtidigt trycka på -/-- och TV (15).
>10	Tryck för att välja spårnummer som överstiger 10 på CD-spelaren.
CLEAR	Tryck för att radera ett misstag om du råkat trycka på fel sifferknapp.

Namn	Funktion
20 Sifferknappar (siffran 5^a)	<p>Tryck för att</p> <ul style="list-style-type: none"> – välja eller ställa in snabbvalskanaler. – välja spårnummer på CD-, DVD-spelaren eller Blu-ray-skivspelaren. Du väljer spårnummer 10 genom att trycka på 0/10. – välja kanalnummer på videobandspelaren eller satellitmottagaren. <p>Du väljer TV-kanaler genom att samtidigt trycka på sifferknapparna och TV (15).</p>
21 TV INPUT	<p>Välj ingångssignal (insignal för TV eller video) genom att samtidigt trycka på TV INPUT och TV (15).</p>
SLEEP	<p>Tryck för att aktivera insomningsfunktionen och tidsintervallet innan mottagaren stängs av automatiskt.</p>

^{a)} Knapparna 5, TV VOL +/MASTER VOL + och  har en upphöjd punkt som du kan känna med fingret. Använd den lilla punkten, som du kan känna med fingret, som referens när du använder mottagaren.

^{b)} Den här knappen är också tillgänglig för åtgärder på en DIGITAL MEDIA PORT-adapter. Mer information om knappens funktion finns i bruksanvisningen som medföljer DIGITAL MEDIA PORT-adaptern.

Obs!

- Beroende på modell är det möjligt att vissa funktioner som beskrivs i det här avsnittet inte går att använda.
- Ovanstående förklaringar är bara avsedda att tjäna som vägledning. Därför kan det hända att vissa av ovanstående funktioner inte går att utföra på vissa komponenter, eller att de måste utföras på ett annat sätt.

1: Placera högtalarna

Med den här mottagaren kan du använda ett 5.1-kanaligt högtalarsystem. För att du verkligen ska få samma biografliknande ljudupplevelse som det här systemet kan ge, måste du ansluta alla högtalarna (två främre högtalare, en mitthögtalare och två surroundhögtalare) samt en subwoofer (5.1-kanaler).

Endast HT-SF1300

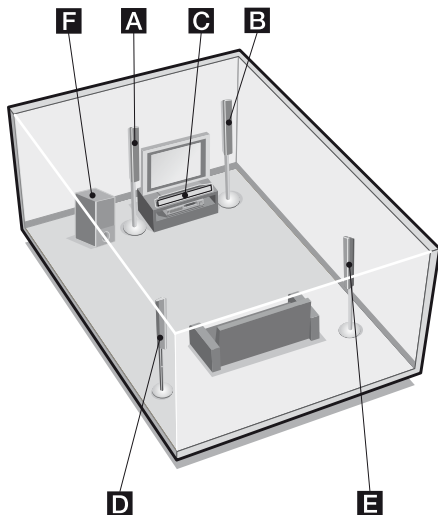

- A** Främre högtalare (vänster)
- B** Främre högtalare (höger)
- C** Mitthögtalare
- D** Surroundhögtalare (vänster)
- E** Surroundhögtalare (höger)
- F** Subwoofer

Endast HT-SS1300

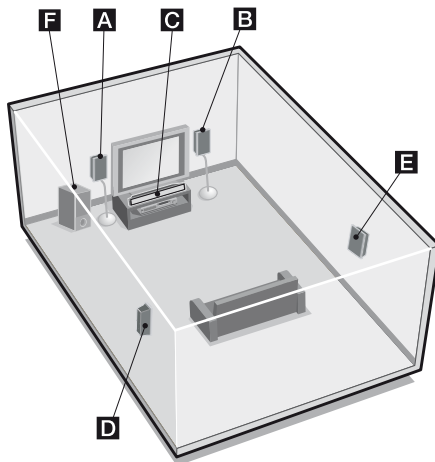

- A** Främre högtalare (vänster)
- B** Främre högtalare (höger)
- C** Mitthögtalare
- D** Surroundhögtalare (vänster)
- E** Surroundhögtalare (höger)
- F** Subwoofer

Tips!

Du kan placera subwoofern där den passar bäst eftersom ljudet från den är svårt att lokalisera.

Placering av högtalarna på en plan yta

Innan du placera ut högtalarna och subwoofern bör du sätta fast de medföljande fotkuddarna som nedanstående bild visar, för att förhindra vibrationer från högtalarna eller att högtalarna rör på sig.

Exempel på HT-SS1300 främre högtalare

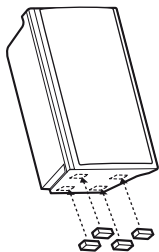

Endast HT-SF1300

Du behöver fästa de medföljande fotkuddarna bara på mitthögtalaren och subwoofern.

Endast HT-SS1300

Du behöver fästa de medföljande fotkuddarna på samtliga högtalare inklusive subwoofern.

Placering av högtalarna på högtalarstativ

Endast HT-SS1300

För att få större flexibilitet när du placerar ut högtalarna, kan du använda högtalarstativet WS-FV11 eller WS-FV10D, som finns som tillval (endast tillgängligt i vissa länder). Mer information finns i bruksanvisningen som följer med högtalarstativet.

Endast HT-SF1300

Du har större frihet att placera ut högtalarna om du använder det medföljande högtalarstativet. Mer information finns i installationsguiden som medföljer högtalarstativet.

Placering av högtalarna på väggen

Du kan hänga upp högtalarna på väggen.

- 1** Se till att du har skruvar (medföljer ej) som passar hålet på baksidan av respektive högtalare. Se nedanstående illustrationer.

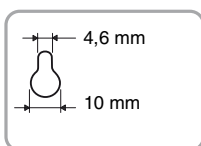
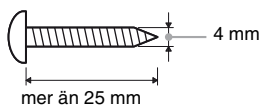

Hål på högtalarens baksida

- 2** Skruva fast skruvarna i väggen. Skruvarna ska sticka ut 5 till 7 mm från väggen.

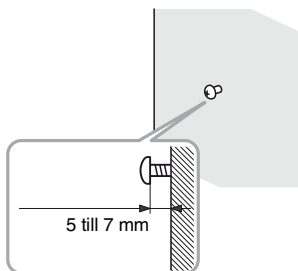

- 3** Häng upp högtalarna på skruvarna.

Exempel på placering av högtalarna på väggen

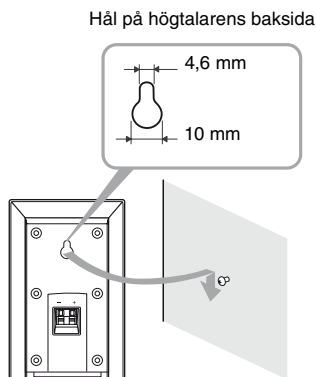

Obs!

- Använd skruvar som är anpassade till väggens material och bärfkraft. Om väggen består av gipsplattor bör du skruva fast dem i en regel eftersom gipsplattor är sköra. Montera högtalarna på en vertikal och plan vägg där den är förstärkt.
- Hör dig för hos en järnhandel eller en installationsfirma angående väggmaterial och vilka skruvar du bör använda.
- Sony kan inte göras ansvarig för eventuella olyckor eller skador som uppstår på grund av felaktig montering, montering på en vägg som inte är tillräckligt stark, felaktig montering av skruvarna, naturkatastrofer eller liknande.
- För HT-SF1300 gäller att om du installerar högtalarna på väggen behöver du inte använda det medföljande högtalarstativet.

2: Ansluta högtalarna

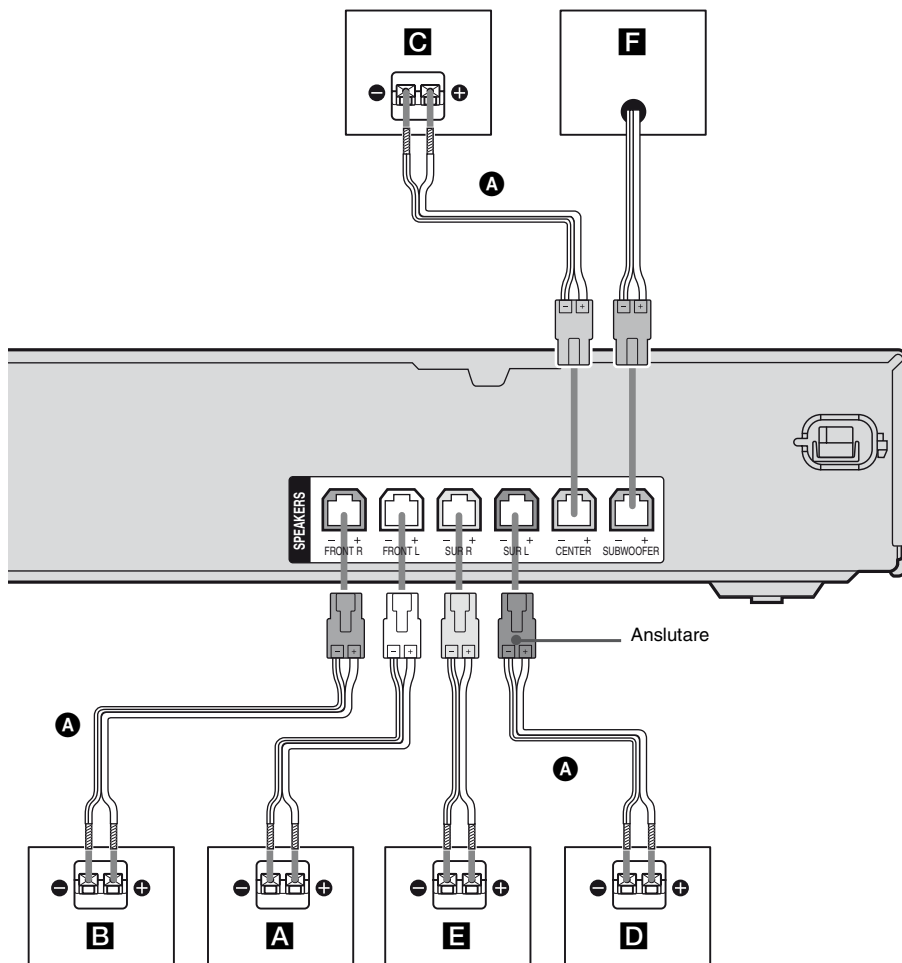

A Högtalarkablar (medföljer)

A Främre högtalare (vänster)

B Främre högtalare (höger)

C Mitthögtalare

D Surroundhögtalare (vänster)

E Surroundhögtalare (höger)

F Subwoofer

Angående högtalarkablar

Högtalarkablarnas anslutare har samma färg som högtalarkontakten som ska anslutas. Då du ansluter en högtalarkabel, se till så att du matchar den färgade anslutaren till högtalarkontakten på mottagaren:

Anslutare	Högtalarkontakt
Röd	FRONT R
Vit	FRONT L
Grå	SUR R
Blå	SUR L
Grön	CENTER
Mörklila	SUBWOOFER

Så här ansluter du högtalarna på rätt sätt

Ta reda på högtalartypen genom att kontrollera högtalaretiketten* på baksidan eller undersidan av högtalarna.

Beteckning på högtalaretiketten	Högtalartyp
L	Vänster främre högtalare
R	Höger främre högtalare
SL	Vänster surroundhögtalare
SR	Höger surroundhögtalare

* Mitthögtalaren och subwoofern har inga tecken på högtalaretiketten. Mer information om högtalartypen finns på sid. 3.

3: Ansluta ljud/ videokomponenterna

Så här ansluter du komponenterna

I det här avsnittet beskrivs hur du ansluter komponenterna till den här mottagaren. Innan du börjar, se ”Komponent som ska anslutas” nedan. Där finns information som beskriver hur du ansluter ljud/videokomponenterna. När du anslutit alla komponenterna fortsätter du till ”4: Ansluta antennerna” (sid. 23).

Komponent som ska anslutas

För att ansluta	Se
Ljudkomponenter • Super Audio CD-spelare/ CD-spelare	sid. 18
Komponenter med HDMI-kontakt	sid. 19
Videokomponenter • TV • DVD-spelare/DVD-inspelare • Videobandspelare	sid. 21

Ansluta ljudkomponenter

Följande bild visar hur du ansluter ljudkomponenter som t.ex. Super Audio CD-spelare eller CD-spelare.

Koppla bort nätkabeln innan du ansluter kablarna.

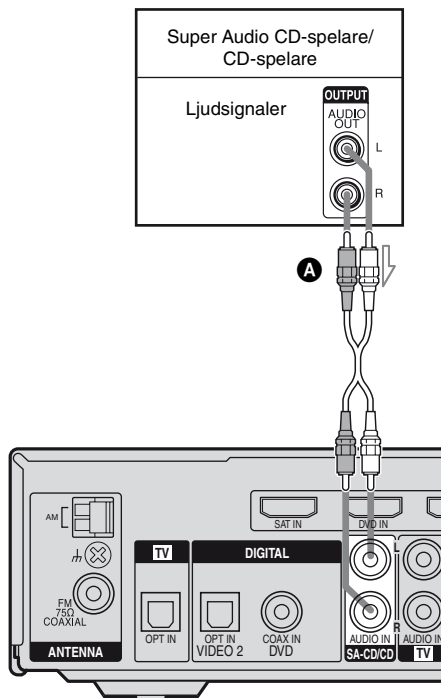

A Ljudkabel (medföljer ej)

Ansluta komponenter med HDMI-kontakter

HDMI är en förkortning av High-Definition Multimedia Interface. Det är ett gränssnitt som överför video och ljud i digitalt format. Koppla bort nätkabeln innan du ansluter kablarna.

Obs!

Glöm inte att ändra fabriksinställningen för ingångsknappen DVD på fjärrkontrollen, så att du kan använda knappen till att kontrollera DVD-inspelaren. För mer information, se ”Ändra knapparnas tilldelade funktioner” (sid. 63).

HDMI-funktioner

- En ljudsignal som överförs med HDMI kan sändas ut från högtalarna som är anslutna till den här mottagaren. Denna signal stöder Dolby Digital, DTS, och Linear PCM.
- Den här mottagaren kan hantera xvYCC-överföring.
- Den här mottagaren kan hantera funktionen Kontroll för HDMI. Mer information finns se ”Kontroll för HDMI” (sid. 53).

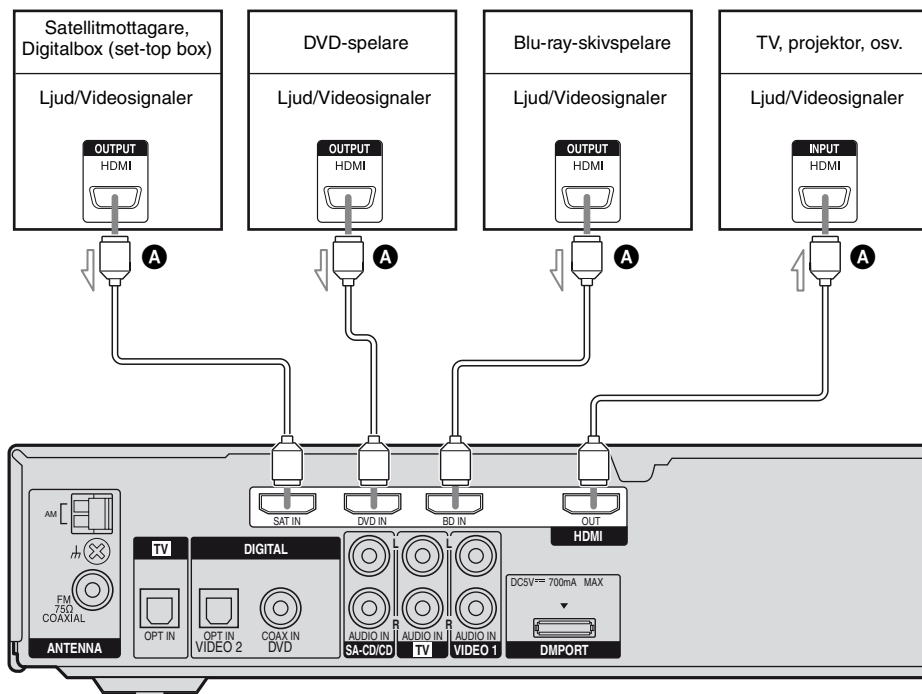

A HDMI-kabel (medföljer ej)

Du rekommenderas att använda en Sony HDMI-kabel.

Angående HDMI-anslutningar

- Använd en HDMI-kabel med HDMI-loggan (gjord av Sony).
- En ljudsignal in i HDMI IN-kontakten går ut från SPEAKERS-kontakterna och HDMI OUT-kontakten. Den går inte ut från några andra ljudkontakter.
- Videosignaler som går in HDMI IN-kontakten kan endast gå ut från HDMI OUT-kontakten.
- Då du vill lyssna på ljudet från TV-högtalaren, ställ in "AUDIO FOR HDMI" till "TV+AMP" i menyn VIDEO (sid. 42). Om du inte kan spela upp multikanalsmjukvara, ställ in till "AMP". Men, ljudet kommer ej att komma ut från TV-högtalaren.
- Multi/stereoljudsignalerna från Super Audio CD-skivor sänds inte ut.
- Tänk på att slå på strömmen till mottagaren när video och ljud från en uppspelningskomponent sänds till en TV via mottagaren. Om inte strömmen till mottagaren är påslagen sänds varken bild eller ljud vidare.
- Ljudsignaler (samplingfrekvens, bit-längd, etc.) som sänds från en HDMI-kontakt kan dämpas av den anslutna komponenten. Kontrollera inställningen för den anslutna komponenten om bilden har dålig kvalitet eller om du inte får något ljud från en komponent som är ansluten via HDMI-kabeln.
- Ljudet kan avbrytas då samplingfrekvensen eller antalet kanaler med utgående ljud från uppspelningskomponenten ändras.
- Då den anslutna komponenten inte är kompatibel med kopieringsskyddstekniken (HDCP), kan bild och/eller ljud från HDMI OUT-kontakten förvrängas eller inte sändas ut alls. Om så är fallet, kolla specificeringen för den anslutna komponenten.
- Du kan bara få flerkanalig Linear PCM med en HDMI-anslutning.
- Ställ in upplösningen för bilden från den uppspelade komponenten till 720p, 1080i eller 1080p då 96 kHz multikanalsljud går ut genom en HDMI-anslutning.
- Vi rekommenderar ej att använda en HDMI-DVI-konverteringskabel. Om du ansluter en HDMI-DVI-konverteringskabel till en DVI-D-komponent, kanske ljudet och/eller bilden inte sänds ut.
- Du kan behöva göra vissa inställningar av bildupplösningen på spelaren innan du kan använda flerkanalig linjär PCM. Mer information finns i bruksanvisningen till spelaren.
- För närmare detaljer om HDMI-inställningen för den anslutna komponenten finns i bruksanvisningen som medföljer den anslutna komponenten.

Ansluta videokomponenter

Följande illustration visar hur du ansluter videokomponenter som t.ex. DVD-spelare, DVD-inspelare, satellitmottagare eller videobandspelare.

Du behöver inte ansluta alla kablarna. Anslut audio och videokablarna efter de anslutningar som finns på komponenterna.

Koppla bort nätkabeln innan du ansluter kablarna.

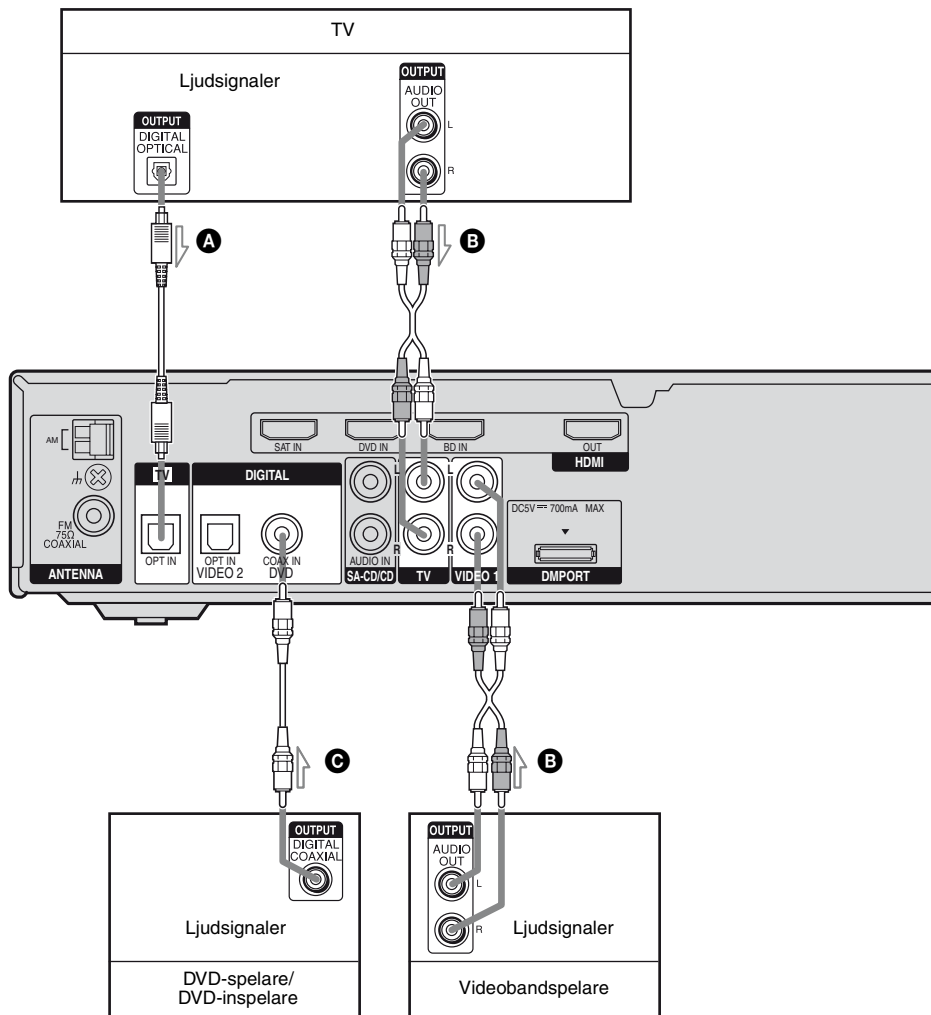

- A** Optisk digitalkabel (medföljer ej)
- B** Ljudkabel (medföljer ej)
- C** Koaxial digitalkabel (medföljer ej)

Om du ansluter en DVD-spelare

Glöm inte att ändra fabriksinställningen för ingångsknappen DVD på fjärrkontrollen, så att du kan använda knappen till att kontrollera DVD-spelare. För mer information, se ”Ändra knapparnas tilldelade funktioner” (sid. 63).

Obs!

- Du kan inte spela in på en DVD-inspelare eller en videobandspelare via den här mottagaren. Mer information finns i den bruksanvisning som följde med DVD-inspelaren eller videobandspelaren.
- För att ta emot flerkanaligt digitalt ljud från DVD-spelaren ställer du in den digitala ljudutgången på DVD-spelaren. Se även bruksanvisningen som följer med DVD-spelaren.
- Om du bara vill att ljudet ska höras från de främre högtalarna och subwoofern när du väljer DVD-ingången ser du till att:
 - ansluta DVD-spelaren till DVD COAX IN-kontakten på mottagaren.
 - trycka på 2CH.
- Anslut videoutgången på DVD-spelaren, DVD-inspelaren och videobandspelaren till TV:n, så att bilden visas på TV:n. Mer information finns i bruksanvisningen till de olika anslutna komponenterna.
- När du ansluter optiska digitalkablar skjuter du kontakterna rakt in, tills de klickar på plats.
- Undvik att böja eller binda ihop optiska digitalkablar.

Tips!

- Alla digitala ljudkontakter är kompatibla med samplingsfrekvenserna 32 kHz, 44,1 kHz, 48 kHz och 96 kHz.
- För att ljudet från TV:n ska spelas upp från högtalarna som är ansluta till mottagaren ser du till att du har:
 - anslutit ljudkontakterna på TV:n till TV AUDIO IN-kontakterna på mottagaren.
 - stänga av TV:ns ljudvolym eller aktivera TV:ns dämpningsfunktion.

4: Ansluta antennerna

Anslut den medföljande AM-ramantennen och FM-trådentennen.

Koppla bort nätkabeln innan du ansluter antennerna.

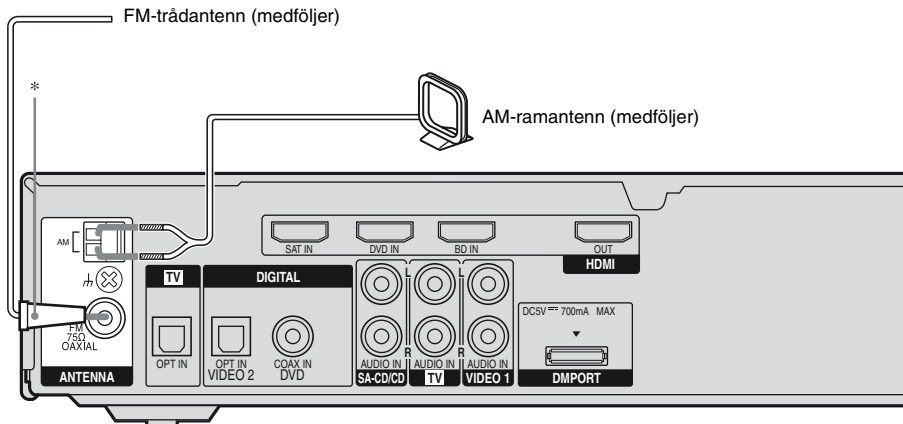

* Kontaktens utformning varierar beroende på mottagarens områdeskod.

Obs!

- Du undviker att störningar fångas in om du ser till att AM ramantennen inte placeras i närheten av mottagaren och övriga komponenter.
- Sträck ut FM-trådentennen så långt det går.
- När du anslutit FM-trådentennen bör du försöka dra den så vågrätt som möjligt.

5: Förbereda mottagaren och fjärrkontrollen

Ansluta nätkabeln

Anslut nätkabeln till ett vägguttag.

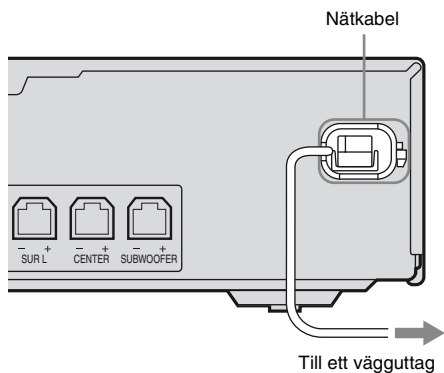

Utföra grundinställningarna

Innan du använder mottagaren för första gången initierar du den genom att utföra följande procedur. Den här proceduren kan du också utföra om du vill få tillbaka fabriksinställningarna.

Den här åtgärden utför du med knapparna på mottagaren.

1,2

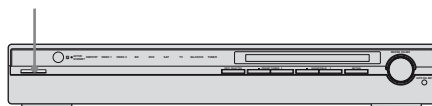

- 1 Slå av mottagaren genom att trycka på I/⏻.**
- 2 Håll I/⏻ intryckt under 5 sekunder.**

”CLEARING” visas i teckenfönstret en stund, och sedan visas ”CLEARED”. Alla inställningar som du har ändrat eller justerat återställs till fabriksinställningarna.

Sätta in batterier i fjärrkontrollen

Sätt in två R6-batterier (storlek AA) i Fjärrkontrollen RM-AAU023. Kontrollera att du sätter i batterierna med polerna rättvända.

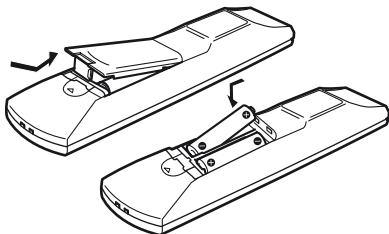

Obs!

- Låt inte fjärrkontrollen bli liggande där det är mycket varmt eller fuktigt.
- Blanda inte nya och gamla batterier.
- Blanda inte manganbatterier med andra typer av batterier.
- Utsätt inte infrarödmottagaren för direkt solljus eller ljuset från blyttaggregat. Det kan leda till funktionsstörningar.
- Om du vet med dig att du inte kommer att använda fjärrkontrollen under en längre tid, bör du ta ur batterierna. Då undviker du risken för de frätskador som läckande batterier kan orsaka.
- När du byter batterier i fjärrkontrollen kan det hända att fjärrkontrollens knappar återställs till de ursprungliga inställningarna. I så fall tilldelar du knapparna igen (sid. 63).

Tips!

Under normala förhållanden räcker batterierna ungefär 3 månader. När det inte längre går att kontrollera mottagaren med fjärrkontrollen byter du ut batterierna mot nya.

6: Automatisk kalibrering av inställningarna (AUTO CALIBRATION)

Mottagaren är utrustad med DCAC (Digital Cinema Auto Calibration), en teknik som utför en automatisk kalibrering enligt följande:

- Kontrollera anslutningen mellan de olika högtalarna och mottagaren.
- Ställer in högtalarvolymen.
- Mäter upp avståndet från de olika högtalarna till din lyssningsposition.
- Mät högtalarpolariteten.
- Mät frekvensegenskaperna.*

* Das Messergebnis wird nicht für Signale mit einer Abtastfrequenz von mehr als 96 kHz angewendet.

DCAC:n är utformad att ge riktig ljudbalans i ditt rum. Men, du kan justera högtalarnivåerna och -balansen manuellt efter hur du själv vill ha det. För mer information, se ”7: Justera högtalarnas ljudvolym och balans (TEST TONE)” (sid. 30).

Innan du utför automatisk kalibrering (Auto Calibration)

Innan du utför Automatisk Kalibrering (Auto Calibration) installerar och ansluter du högtalarna (sid. 13, 16).

- AUTO CAL MIC-kontakten är endast till för anslutning av den medföljande optimeringsmikrofonen. Anslut inga andra mikrofoner till den här kontakten. Det kan skada mottagaren och mikrofonen.
- Under kalibrering är nivån på ljudet från högtalarna mycket högt. Ljudvolymen går inte att reglera. Tänk på det om det är småbarn i närheten, eller hur det kan påverka dina grannar.
- Utför Automatisk Kalibrering när det är tyst i omgivningen för att undvika störningar och för att få så noggranna mätningar som möjligt.
- Om det finns några hinder mellan optimeringsmikrofonen och högtalarna kan inte kalibreringen utföras på korrekt sätt. Ta bort eventuella hinder från mätområdet för att undvika fel i mätningen.

Obs!

Om du aktiverar dämpningsfunktionen när automatisk kalibrering utförs stängs dämpningsfunktionen automatiskt av.

Exempel: HT-SS1300

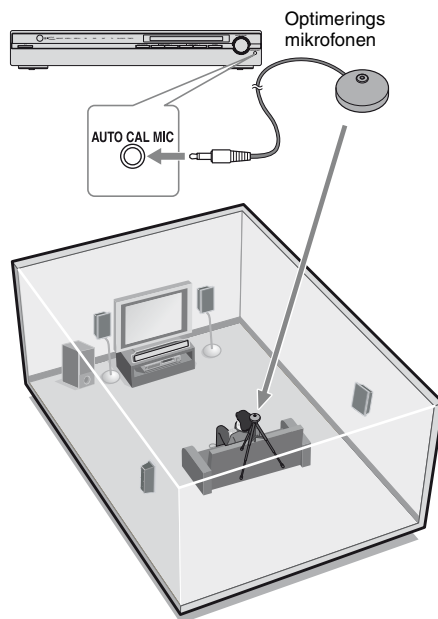

1 Anslut den medföljande optimeringsmikrofonen till AUTO CAL MIC-kontakten.

2 Ställa upp optimeringsmikrofonen.

Placera optimeringsmikrofonen vid din lyssningsposition. Du kan också använda en pall eller ett stativ så att optimeringsmikrofonen hamnar på samma höjd som dina öron.

Tips!

Om du riktar högtalarna mot optimeringsmikrofonen får du bättre mätresultat.

Utföra Automatisk Kalibrering (Auto Calibration)

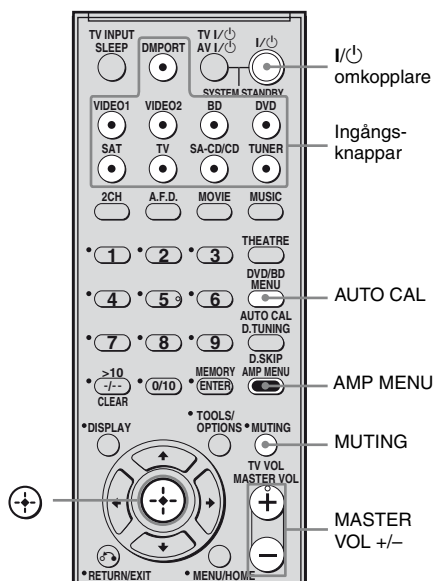

Tryck på AMP MENU och tryck sedan på AUTO CAL.

Du kan även välja "A.CAL YES" i menyn A. CAL.

Följande visas i teckenfönstret.

A.CAL [5] → A.CAL [4] → A.CAL [3] → A.CAL [2] → A.CAL [1]

Mätningen tar ungefär 30 sekunder att slutföra. Tabellen nedanför visar displayen när mätningen börjar.

Mätning av	Teckenfönster
Högtalarförekomst	TONE
Högtalarförstärkning, avstånd, frekvensrespons	T.S.P.
Subwooferförstärkning och avstånd	WOOFER

Obs!

Du kan inte mäta högtalarhöjd hos surroundhögtalarna. Ställ in detta värde med "SUR POS."-parametern i menyn SYSTEM (sid. 37).

Tips!

När den Automatiska Kalibreringen startar:

- Stå en bit bort från högtalarna och lyssningspositionen så att du inte påverkar uppmätningen. Om du står i mätområdet kan uppmätningarna misslyckas eftersom de utförs med ledning av den testton som sänds ut från högtalarna.
- För att inte påverka mätningarna måste du också vara alldeles tyst medan de pågår.

För att avbryta Automatisk Kalibrering

Den Automatiska Kalibreringen avbryts om du gör något av följande medan uppmätningarna pågår:

- Trycker på I/⏻ eller MUTING.
- Tryck på ingångsknapparna på fjärrkontrollen eller på INPUT SELECTOR på mottagaren.
- Ställer in ljudvolymen.
- Trycker en gång till på AUTO CAL.

Bekräfta/spara mätresultaten

1 Bekräfta mätresultatet.

Då mätningen slutar, hörs ett pip ljud och mätresultatet visas på teckenfönstret.

Mätresultat	Teckenfönster	Förklaring
Då mätningen slutförs på riktigt sätt	SAVE	Fortsätt till steg 2.
Då mätningen misslyckas	ERROR XXXX	Se "Då felkoder visas" (sid. 28).

2 Tryck ner \uparrow/\downarrow upprepade gånger för att göra ditt val. Tryck sedan ner \oplus .

Punkt	Förklaring
RETRY	Utför Automatisk Kalibrering igen.
SAVE	Sparar mätresultaten och går ur inställningsprocessen.
WARN CHK	Visar varning angående mätresultaten. Se "Då du väljer "WARN CHK"" (sid. 29).
PHASE	Visar varje högtalares fas (i fas/ur fas). Se "Då du väljer "PHASE"" (sid. 29).
DISTANCE	Visar mätresultatet för högtalaravstånd.
LEVEL	Visar mätresultatet för högtalarnivå.
EXIT	Går ur inställningsprocessen utan att spara mätresultaten.

3 Spara mätresultatet.

Välj "SAVE" i steg 2.
Mätresultaten sparas.

Då felkoder visas

Försök genomföra åtgärderna och utför Automatisk Kalibrering igen.

Felkod	Orsak och åtgärder
ERROR 32	Ingen av högtalarna hittades. Se till att optimeringsmikrofonen är riktigt ansluten och utför Automatisk Kalibrering igen. Om optimeringsmikrofonen är riktigt ansluten men felkoden visas, kan optimeringsmikrofonens kabel vara skadad eller ej riktigt ansluten.
ERROR F 33	<ul style="list-style-type: none">Ingen av de främre högtalarna är ansluten eller endast en av de främre högtalarna är ansluten.Optimeringsmikrofonen är inte ansluten.
ERROR SR 33	Någon av den vänstra eller den högra surroundhögtalaren är inte ansluten.
ERROR SW 33	Subwoofern är inte ansluten. Anslut subwoofern till SUBWOOFER-terminalen.
ERROR 33	Fel högtalaravkänning på grund av störljud. Se till att du utför Automatiska Kalibreringen när det är tyst i omgivningen.
ERROR 35	Ett ljud hörs, som påminner om ljudsignalen från högtalarna när automatisk kalibrering utförs. Utför automatisk kalibrering igen.

Åtgärda felet

- 1 Anteckna felkoden.
- 2 Tryck på \oplus , visas "RETRY Y" på displayen.
- 3 Åtgärda felet.
För närmare detaljer, se "Då felkoder visas" ovan.
- 4 Tryck ner \oplus för att utföra Automatisk Kalibrering igen.

Då du väljer ”WARN CHK”



Om en varning om mätresultaten finns, visas detaljerad information.





Tryck ner  för att återgå till steg 2 i ”Bekräfta/spara mätresultaten”.



Varningskod	Förklaring
WARN 40	Automatisk Kalibrering har slutförts. Men, störlnivån är hög. Du kan kanske utföra Automatisk Kalibrering riktigt om du försöker igen, även om mätningen inte kan utföras i alla miljöer. Försök utföra Automatisk Kalibrering i en tyst miljö.
WARN 41	Det ingående ljudet från optimeringsmikrofonen är utanför räckvidden. Det är högre än det högsta ljudet som kan mätas. Försök utföra Automatisk Kalibrering då miljön är tillräckligt tyst för att tillåta en riktig mätning.
WARN 42	Mottagarens volym är utanför räckvidden. Försök utföra Automatisk Kalibrering då miljön är tillräckligt tyst för att tillåta en riktig mätning.
WARN 43	En subwoofers avstånd och position kan inte hittas. Orsaken till detta kan vara störljud. Försök utföra Automatisk Kalibrering i en tyst miljö.
NO WARN	Det finns ingen varningsinformation.

Då du väljer ”PHASE”

Du kan kolla varje högtalares fas (i fas/ur fas).

Tryck ner / upprepade gånger för att välja högtalare, och tryck sedan ner  för att återgå till steg 2 i ”Bekräfta/spara mätresultaten”.

Teckenfönster	Förklaring
  * IN	Högtalaren är i fas.
  * OUT	Högtalaren är ur fas. Terminalerna ”+” och ”-” hos högtalaren kan vara omvänt anslutna.

*   representerar en högtalarkanal.

FL	Vänster främre
FR	Höger främre
C	Mitt
SL	Vänster surround
SR	Höger surround
SW	Subwoofer

Tips!

Beroende på subwoofers position, kan mätresultaten för polariteten variera. Men, det kommer inte att bli några problem även om du fortsätter använda mottagaren med det värdet.

När du är färdig

Koppla bort optimeringsmikrofonen från mottagaren.

Obs!

Om du har ändrat högtalarnas position, rekommenderas du att utföra den Automatisk Kalibrering igen för att kunna avnjuta surround-ljudet.

A. CAL menyparametrar

Du kan använda menyn A. CAL för att göra inställningar för funktionen Automatisk Kalibrering så de passar dina önskemål. Välj ”8-A. CAL” i förstärkarmenyerna. För närmare beskrivning om hur du justerar parametrarna, se ”Navigera i menysystemet” (sid. 35) och ”Menyöversikt” (sid. 36).

■ AUTO CAL (Automatisk Kalibrering nej/ja)

- A.CAL NO
Automatisk Kalibrering är inte aktiverad.
- A.CAL YES
Funktionen Automatisk Kalibrering är på.

■ CAL LOAD (Kalibreringsladdning)*

- LOAD YES
Välj detta då du vill ladda det sparade Automatiska Kalibrerings-resultatet.
- LOAD NO
Välj detta då du inte vill ladda det sparade Automatiska Kalibrerings-resultatet.

* Du kan endast välja denna parameter då du har utfört Automatisk Kalibrering och sparat inställningarna.

7: Justera högtalarnas ljudvolym och balans (TEST TONE)

Med hjälp av testtonen kan du justera högtalarnas nivå och balans från din vanliga lyssningsposition.

Tips!

Mottagaren avger en testton med en frekvens runt 800 Hz.

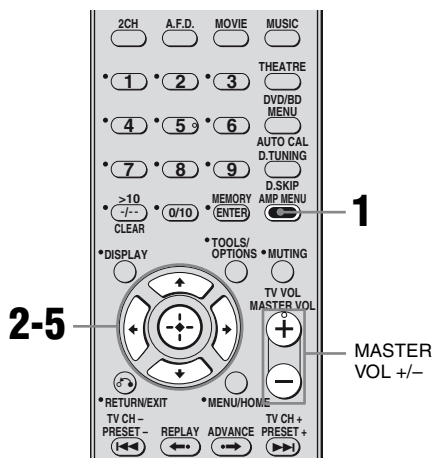

1 Tryck på AMP MENU.

”1-LEVEL” visas i teckenfönstret.

2 Öppna menyn genom att trycka på eller .

3 Välj ”T. TONE” genom att trycka flera gånger på .

4 Bekräfta parametern genom att trycka på eller .

5 Välj ”T. TONE Y” genom att trycka flera gånger på \updownarrow .

Testtonen sänds ut från alla högtalarna, i tur och ordning.

Vänster främre → Mitt → Höger främre
→ Höger surround → Vänster surround
→ Subwoofer

6 Ställ in högtalarnas ljudvolym och balans med menyn LEVEL tills du hör testtonen lika starkt från var och en av högtalarna.

För mer information, se ”Justera in nivån (Menyn LEVEL)” (sid. 39).

Tips!

- Ställ in volymen för alla högtalarna samtidigt genom att trycka på MASTER VOL +/- . Du kan också använda MASTER VOLUME på mottagaren.
- När du justerar visas det inställda värdet i teckenfönstret.

Stänga av testtonen

Upprepa steg 1 till 5 ovan. Välj sedan ”T. TONE N” i steg 5.

Välja komponent

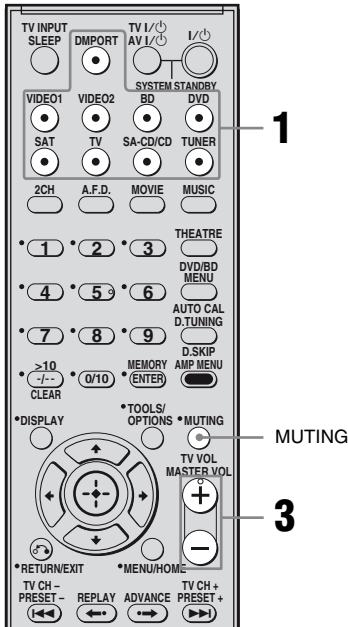

1 Välj komponent genom att trycka på ingångsknappen.

Du kan också använda INPUT SELECTOR på mottagaren. Den ingång du valt visas i teckenfönstret.

Vald ingång [Visas i teckenfönstret]	Komponenter som kan spelas upp
DMPORT [DMPORT]	DIGITAL MEDIA PORT-adapter, ansluten till DMPORT-kontakt
VIDEO 1 eller VIDEO 2 [VIDEO 1 eller VIDEO 2]	Videobandspelare eller liknande, som är ansluten till VIDEO 1 eller VIDEO 2-kontakten
BD [BD]	Blu-ray-skivspelare som är ansluten till BD-kontakten
DVD [DVD]	DVD-spelare eller liknande, som är ansluten till DVD-kontakten
SAT [SAT]	Satellitmottagare, digitalbox (set-top box) eller liknande, som är ansluten till SAT-kontakten
TV [TV]	TV eller liknande, som är ansluten till TV-kontakten
SA-CD/CD [SA-CD/CD]	Super Audio CD/CD-spelare eller liknande, som är ansluten till SA-CD/CD-kontakten.
TUNER [FM- eller AM- band]	Inbyggd radio

2 Slå på strömmen till komponenten och starta uppspelningen.

3 Ställ in ljudvolymen genom att trycka på MASTER VOL +/-.

Du kan också använda MASTER VOLUME på mottagaren.

Aktivera dämpningsfunktionen

Tryck på MUTING.

Dämpningsfunktionen stängs av när du gör något av följande.

- Trycker en gång till på MUTING.
- Höjer volymen.
- Stänger av strömmen till mottagaren.

Undvik att skada högtalarna

Sänk volymen innan du stänger av strömmen till mottagaren.

Lyssna på ljudet/titta på bilden från en komponent

Lyssna på Super Audio CD/CD-skivor

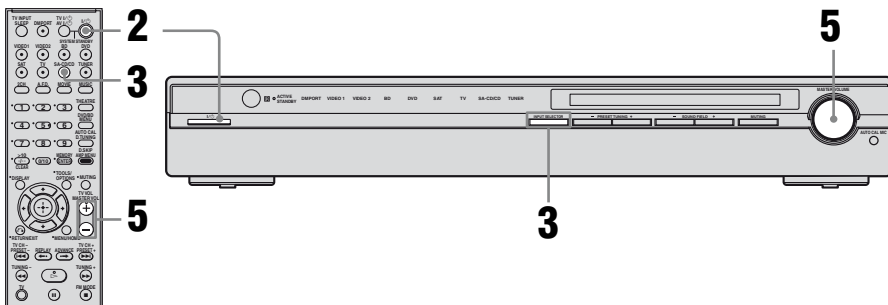

Obs!

- Det här tillvägagångssättet gäller en Sony Super Audio CD-spelare.
- Mer information finns i bruksanvisningen som medföljer Super Audio CD- eller CD-spelaren.

Tips!

- Du kan välja det ljudfält som du tycker passar musiken bäst. Mer information finns på sid. 46. Rekommenderade ljudfält:
Klassisk musik: HALL
Jazz: JAZZ
Livekonsert: CONCERT
- Du kan lyssna på 2-kanaliga inspelningar via alla högtalare (flerkanaligt). Mer information finns på sid. 45.

- 1** Slå på strömmen till Super Audio CD/CD-spelaren och placera sedan skivan i skivfacket.
- 2** Slå på strömmen till mottagaren.
- 3** Tryck på SA-CD/CD.
Du kan också använda INPUT SELECTOR på mottagaren för att välja ”SA-CD/CD”.
- 4** Starta uppspelningen av skivan.
- 5** Ställ in volymen på en lagom nivå.
- 6** När du lyssnat färdigt på Super Audio CD/CD-skivan matar du ut den och slår av strömmen till mottagaren och Super Audio CD/CD-spelaren.

Titta på DVD-/blu-ray-skivor

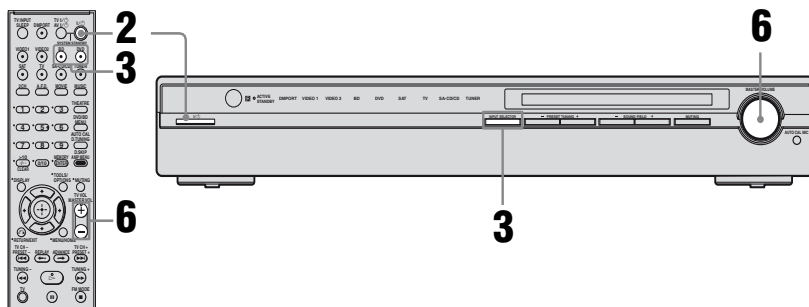

Obs!

- Mer information finns i bruksanvisningen som följer med TV:n och DVD-spelaren eller Blu-ray-skivspelaren.
- Om du inte kan lyssna på flerkanaligt ljud kontrollerar du följande.
 - Se till att den här mottagaren är ansluten till DVD-spelaren eller Blu-ray-skivspelaren via en digital anslutning.
 - Kontrollera att DVD-spelarens eller Blu-ray-skivspelarens digitala ljudutgång är korrekt inställd.

Tips!

- Vid behov väljer du ljudformatet för den skiva som ska spelas upp.
- Du kan välja det ljudfält som du tycker passar filmen/musiken bäst. För mer information, se sid. 46.
Rekommenderade ljudfält:
Film: C.STEX
Musik: CONCERT

1 Slå på strömmen till TV:n och DVD-spelaren eller Blu-ray-skivspelaren.

2 Slå på strömmen till mottagaren.

3 Tryck på DVD eller BD.

Du kan också använda INPUT SELECTOR på mottagaren för att välja "DVD" eller "BD".

Glöm inte att ändra fabriksinställningen för ingångsknappen DVD på fjärrkontrollen, så att du kan använda knappen till att kontrollera DVD-spelare. För mer information, se "Ändra knapparnas tilldelade funktioner" (sid. 63).

4 Växla ingång på TV:n så att bilden från DVD-skivan/blu-ray-skivan visas.

Om ingen bild visas på TV-skärmen kontrollerar du att videoutgången på DVD-spelaren eller Blu-ray-skivan verkligen är ansluten till TV:n.

5 Starta uppspelningen av skivan.

6 Ställ in volymen på en lagom nivå.

7 När du tittat färdigt på DVD-skivan matar du ut den och stänger av strömmen till mottagaren, TV:n och DVD-spelaren eller Blu-ray-skivspelaren.

Använda förstärkaren

Navigera i menysystemet

Via förstärkarens menyer kan du anpassa mottagaren genom att göra olika inställningar.

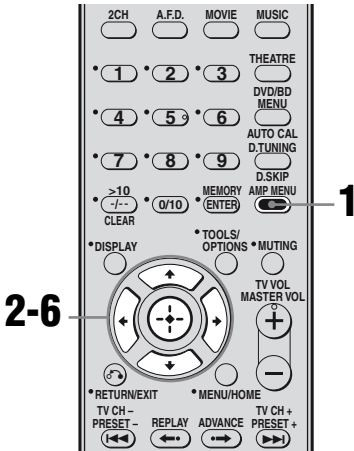

- 1 Tryck på AMP MENU.**
”1-LEVEL” visas i teckenfönstret.
- 2 Välj önskad meny genom att trycka flera gånger på \uparrow/\downarrow .**
- 3 Öppna menyn genom att trycka på \oplus eller \rightarrow .**
- 4 Välj den parameter du vill ställa in genom att trycka flera gånger på \uparrow/\downarrow .**
- 5 Bekräfta parametern genom att trycka på \oplus eller \rightarrow .**
- 6 Välj önskad inställning genom att trycka flera gånger på \uparrow/\downarrow .**
Inställningen aktiveras automatiskt.

För att återgå till föregående visning

Tryck på \leftarrow .

För att stänga menyn

Tryck på AMP MENU.

Obs!

Vissa parametrar och inställningar kan visas nedtonade i teckenfönstret. Det betyder antingen att de inte kan väljas eller att de är inställda på ett fast värde som inte kan ändras.

Menyöversikt

Följande alternativ finns tillgängliga i varje meny. För mer information om hur du navigerar i menyerna, se sid. 35.

Meny [Teckenfönster]	Parametrar [Teckenfönster]	Inställningar	Ursprunglig inställning
LEVEL [1-LEVEL] (sid. 39)	Testton ^{a)} [T. TONE]	T. TONE N, T. TONE Y	T. TONE N
	Främre högtalarbalans ^{a)} [FRT BAL]	BAL. L +1 till BAL. L +10, BALANCE, BAL. R +1 till BAL. R +10	BALANCE
	Mitthögtalarens nivå [CNT LVL]	CNT -10 dB till CNT +10 dB (i steg om 1 dB)	CNT 0 dB
	Nivå för vänster surroundhögtalare [SL LVL]	SUR L -10 dB till SUR L +10 dB (i steg om 1 dB)	SUR L 0 dB
	Nivå för höger surroundhögtalare [SR LVL]	SUR R -10 dB till SUR R +10 dB (i steg om 1 dB)	SUR R 0 dB
	Subwoofernivå [SW LVL]	SW -10 dB till SW +10 dB (i steg om 1 dB)	SW 0 dB
	Dynamiskt omfångskompressor ^{a)} [D. RANGE]	COMP. OFF, COMP. STD, COMP. MAX	COMP. OFF
TONE [2-TONE] (sid. 40)	Basnivå för främre högtalare [BASS LVL]	BASS -10 dB till BASS +10 dB (i steg om 0,5 dB)	BASS 0 dB
	Diskantnivå för främre högtalare [TRE LVL]	TRE -10 dB till TRE +10 dB (i steg om 0,5 dB)	TRE +1 dB
SUR [3-SUR] (sid. 40)	Val av ljudfält ^{a)} [S.F. SELCT]	För mer information, se "Lyssna på surroundljud" (sid. 45).	A.F.D. AUTO
	Effektnivå ^{a)b)} [EFFECT]	EFCT. MIN, EFCT. STD, EFCT. MAX	EFCT. STD
TUNER [4-TUNER] (sid. 41)	Mottagningsläge för FM-kanalerna ^{a)} [FM MODE]	FM AUTO, FM MONO	FM AUTO

Meny [Teckenfönster]	Parametrar [Teckenfönster]	Inställningar	Ursprunglig inställning
AUDIO [5-AUDIO] (sid. 41)	Prioritet för avkodning av digital ljudingång ^{a)} [DEC. PRI.]	DEC. PCM, DEC. AUTO	DEC. AUTO för: VIDEO 1, VIDEO 2, BD, DVD, SAT, TV; DEC. PCM för: SA-CD/CD
	Språkval för digital sändning ^{a)} [DUAL]	DUAL M/S, DUAL M, DUAL S, DUAL M+S	DUAL M
	Synkroniserar ljudet med videoutsignalen ^{a)} [A.V. SYNC.]	A.V.SYNC. 0 till A.V.SYNC. 20	A.V.SYNC. 0
	Växla ljudingångsläge ^{a)} [IN MODE]	För mer information, se ”Växla mellan digitalt och analogt ljud (IN MODE)” (sid. 59).	
VIDEO [6-VIDEO] (sid. 42)	Ljud för HDMI ^{a)c)} [AUDIO FOR HDMI]	AMP, TV+AMP	AMP
	Kontroll för HDMI ^{a)c)} [CONTROL FOR HDMI]	CTRL ON, CTRL OFF	CTRL OFF
SYSTEM [7-SYSTEM] (sid. 43)	Avstånd till vänster främre högtalare ^{a)d)} [FL DIST.]	DIST. 1.0 m till DIST. 7.0 m (i steg om 0,1 m)	DIST. 3.0 m
	Avstånd till höger främre högtalare ^{a)d)} [FR DIST.]	DIST. 1.0 m till DIST. 7.0 m (i steg om 0,1 m)	DIST. 3.0 m
	Avstånd till mitthögtalaren ^{a)d)} [CNT DIST.]	DIST. 1.0 m till DIST. 7.0 m (i steg om 0,1 m)	DIST. 3.0 m
	Avstånd till vänster surroundhögtalare ^{a)d)} [SL DIST.]	DIST. 1.0 m till DIST. 7.0 m (i steg om 0,1 m)	DIST. 3.0 m
	Avstånd till höger surroundhögtalare ^{a)d)} [SR DIST.]	DIST. 1.0 m till DIST. 7.0 m (i steg om 0,1 m)	DIST. 3.0 m
	Subwoofervstånd ^{a)d)} [SW DIST.]	DIST. 1.0 m till DIST. 7.0 m (i steg om 0,1 m)	DIST. 3.0 m
	Placering av surroundhögtalare ^{a)} [SUR POS.]	BEHD/HI, BEHD/LO, SIDE/HI, SIDE/LO	SIDE/LO
	Teckenfönstrets ljusstyrka ^{a)} [DIMMER]	0% ljusdämpning, 40% ljusdämpning, 70% ljusdämpning	0% ljusdämpning

Meny [Teckenfönster]	Parametrar [Teckenfönster]	Inställningar	Ursprunglig inställning
A. CAL [8-A. CAL] (sid. 30)	Automatisk Kalibrering nej/ ja ^{a)e)} [AUTO CAL]	A.CAL NO, A.CAL YES	A.CAL NO
	Kalibreringsladdning ^{a)d)} [CAL LOAD]	LOAD NO, LOAD YES	LOAD YES

^{a)}Mer information finns på sidorna inom parentes.

^{b)}Surroundeffekten är inte tillgänglig för lägena 2CH STEREO och A.F.D.

^{c)}"AUDIO FOR HDMI" och "CONTROL FOR HDMI" rullas över teckenfönstret, sedan visas "AUDIO" respektive "CONTROL".

^{d)}Då du ställer in "CAL LOAD" i menyn A. CAL till "LOAD YES", visas inställningen som ■.■■ m och du kan justera inställningen i steg om 0,01 meter.

^{e)}Efter att du valt inställning, tryck ner ⊕ för att bekräfta valet.

Justera in nivån (Menyn LEVEL)

Du kan justera balans och nivå för de olika högtalarna i menyn LEVEL. Välj ”1-LEVEL” i förstärkarens menyer. För mer information om hur du ställer in parametrarna, se ”Navigera i menysystemet” (sid. 35) och ”Menyöversikt” (sid. 36).

Parametrarna i menyn LEVEL

■ T. TONE (Testton)

Med hjälp av testtonen kan du justera högtalarnas nivå och balans från din vanliga lyssningsposition. För mer information, se ”7: Justera högtalarnas ljudvolym och balans (TEST TONE)” (sid. 30).

■ FRT BAL (Främre högtalarbalans)

Använder du för att justera balansen mellan främre vänster och höger högtalare.

■ CNT LVL (Mitthögtalarens nivå)

■ SL LVL (Nivå för vänster surroundhögtalare)

■ SR LVL (Nivå för höger surroundhögtalare)

■ SW LVL (Subwoofernivå)

■ D. RANGE (Dynamiskt omfångskompressor)

Använder du för att komprimera ljudspårets dynamikomfång. Den här funktionen kan du t.ex. använda om du vill titta på filmer på låg ljudvolym sent på natten. Komprimering av dynamikomfånget kan bara göras för Dolby Digital-källor.

- COMP. OFF
Dynamikomfånget komprimeras inte.
- COMP. STD
Dynamikomfånget komprimeras på det sätt som inspelningsteknikern valt.
- COMP. MAX
Dynamikomfånget komprimeras mycket.

Tips!

Med en dynamiskt omfångskompressor kan du komprimera ljudspårets dynamikomfång baserat på den komprimeringsinformation som ingår i Dolby Digital-signalen.

”COMP. STD” är den ursprungliga inställningen men den ger bara en lätt komprimering. Du rekommenderas därför att använda inställningen ”COMP. MAX”. Det här läget komprimerar dynamikomfånget mycket, vilket gör att du kan titta på filmer sent på natten på låg volym. Till skillnad från analoga nivåbegränsare är nivåerna förutbestämda och ger en mycket naturlig komprimering.

Justera in tonen

(Menyn TONE)

Med inställningarna i menyn TONE kan du ställa in tonkvaliteten (nivån på bas och diskant) för de främre högtalarna. Välj ”2-TONE” i förstärkarens menyer. För mer information om hur du justerar parametrarna, se ”Navigera i menysystemet” (sid. 35) och ”Menyöversikt” (sid. 36).

Parametrarna i menyn TONE

- **BASS LVL (Basnivå för främre högtalare)**
- **TRE LVL (Diskantnivå för främre högtalare)**

Inställningar för surroundljudet

(Menyn SUR)

Du kan använda menyn SUR för att välja det ljudfält du önskar för att få den behagligaste lyssningen. Välj ”3-SUR” i förstärkarens menyer. För mer information om hur du justerar parametrarna, se ”Navigera i menysystemet” (sid. 35) och ”Menyöversikt” (sid. 36).

Parametrar i menyn SUR

■ S.F. SELCT (Val av ljudfält)

Använder du för att välja ljudfält. För mer information, se ”Lyssna på surroundljud” (sid. 45).

Obs!

Mottagaren har funktioner som gör att du kan få tillbaka samma ljudfältinställning som du använde förra gången du använde en viss ljudkälla (Sound Field Link, ljudfältslänkning). Om du t.ex. väljer ”HALL” för SA-CD/CD-ingången och sedan växlar till en annan ingång och därefter tillbaka till SA-CD/CD igen, används ljudfältet ”HALL” automatiskt.

■ EFFECT (Effektnivå)

Ställ in ”närvaron” av surroundeffekten för ljudfält som du valt med hjälp av knapparna MOVIE eller MUSIC.

- EFCT. MIN
Surroundeffekten är ställd på den lägsta nivån.
- EFCT. STD
Surroundeffekten är ställd på den normala nivån.
- EFCT. MAX
Surroundeffekten är ställd på den maximala nivån.

Inställningar för radion (Menyn TUNER)

Från TUNER-menyn kan du välja mottagningsläge för FM-kanalerna. Välj ”4-TUNER” i förstärkarens menyer. För mer information om hur du justerar parametrarna, se ”Navigera i menysystemet” (sid. 35) och ”Menyöversikt” (sid. 36).

Parametrarna i menyn TUNER

■ FM MODE (Mottagningsläge för FM-kanalerna)

- FM AUTO
Den här mottagaren avkodar signalen som en stereosignal när radiokanalen sänds i stereo.
- FM MONO
Den här mottagaren avkodar signalen som en monosignal oberoende av hur signalen sänds.

Ljudinställningar (Menyn AUDIO)

Med inställningarna i menyn AUDIO kan du ställa in ljudet efter din egen smak. Välj ”5-AUDIO” i förstärkarens menyer. För mer information om hur du justerar parametrarna, se ”Navigera i menysystemet” (sid. 35) och ”Menyöversikt” (sid. 36).

Parametrarna i menyn AUDIO

■ DEC. PRI. (Prioritet för avkodning av digital ljudingång)

- Använder du för att välja ingångsläge för de digitala insignalerna till DIGITAL IN- och HDMI IN-kontakterna.
- DEC. PCM
PCM-signaler har prioritet (för att förhindra avbrott när uppspelningen startar). När andra signaler tas emot är det möjligt att inget ljud hörs beroende på formatet. I så fall ställer du den på ”DEC. AUTO”.
Då signaler från HDMI IN-uttaget är valt, sänds endast PCM-signaler ut från den anslutna komponenten. Då andra signaler än PCM-signaler tas emot, ställ in detta val till ”DEC. AUTO”.
 - DEC. AUTO
Växlar automatiskt ingångsläget mellan DTS, Dolby Digital och PCM.

Obs!

När den är ställd på ”DEC. AUTO” och ljudet från de digitala ljudkontakterna (för CD eller liknande) avbryts när uppspelningen startar, ställer du den på ”DEC. PCM”.

■ DUAL (Språkval för digital sändning)

Gör att du kan välja det språk du vill lyssna på under digitala sändningar. Den här funktionen kan bara användas med Dolby Digital-källor.

- DUAL M/S (Huvudspråk/Sekundärspråk)
Huvudspråket sänds ut via den främre vänstra högtalaren samtidigt som sekundärspråket sänds ut via den främre högra högtalaren.
- DUAL M (Huvudspråk)
Huvudspråkets ljud sänds ut.
- DUAL S (Sekundärspråk)
Sekundärspråkets ljud sänds ut.
- DUAL M+S (Huvudspråk + Sekundärspråk)
De mixade ljuden från huvudspråket och sekundärspråket sänds ut.

■ A.V. SYNC. (Synkroniserar ljudet med videosignalen)

Ger dig möjlighet att fördröja det utgående ljudet så att tidsförskjutningen mellan det utgående ljudet och den visade bilden minimeras. Du kan justera från 0 (0 ms) till 20 (200 ms) i steg om 1 (10 ms).

Obs!

- Den här parametern kan du använda när du använder en stor LCD-skärm, en plasmabildskärm eller en projektor.
- Den här funktionen arbetar inte som den ska när
 - signaler med en samplingsfrekvens som är högre än 48 kHz tas emot.
 - flerkanaliga Linear PCM-signaler tas emot via en HDMI-kontakt.

■ IN MODE (Växla ljudingångsläge)

Använder du för att ställa in ljudingångsläge bland ingångarna. För mer information, se ”Växla mellan digitalt och analogt ljud (IN MODE)” (sid. 59).

Videoinställningar

(Menyn VIDEO)

Du kan använda menyn VIDEO för att göra de olika justeringarna för HDMI-inställningar. Välj ”6-VIDEO” i förstärkarens menyer. För mer information om hur du justerar parametrarna, se ”Navigera i menysystemet” (sid. 35) och ”Menyöversikt” (sid. 36).

Parametrarna i menyn VIDEO

■ AUDIO FOR HDMI (Ljud för HDMI)

Gör att du kan ställa in ljudutgången för HDMI från den uppspelningskomponent som är ansluten till mottagaren via en HDMI-anslutning.

- AMP
HDMI-ljudsignalerna från uppspelningskomponenten går endast ut till högtalare anslutna till mottagaren. Multikanalsljud kan spelas upp som det är.

Obs!

Ljud går inte ut från TV:ns högtalare när ”AUDIO FOR HDMI” är ställt på ”AMP”.

- TV+AMP
Ljudet går ut från TV:ns högtalare och högtalarna som är anslutna till mottagaren.

Obs!

- Ljudkvaliteten hos uppspelningskomponenten beror på TV:ns ljudkvalitet, såsom antalet kanaler, och samplingsfrekvensen, etc. Då TV:n har stereohögtalare, är det utgående ljudet från mottagaren också i stereo som det från TV:n, även om du spelar multikanalsmjukvara.
- Då du ansluter mottagaren till en videokomponent (projektor, etc.), kanske inte ljudet går ut från mottagaren. Om så är fallet, välj ”AMP”.

■ CONTROL FOR HDMI (Kontroll för HDMI)

Låter dig sätta på och stänga av funktionen HDMI CONTROL. Mer information finns under ”Kontroll för HDMP” (sid. 53).

Systeminställningar (Menyn SYSTEM)

Du kan använda SYSTEM-menyn för att ställa in avståndet till högtalarna som är anslutna till det här systemet.

Välj ”7-SYSTEM” i förstärkarens menyer. För mer information om hur du justerar parametrarna, se ”Navigera i menysystemet” (sid. 35) och ”Menyöversikt” (sid. 36).

Parametrarna i SYSTEM-menyn

■ FL DIST. (Avstånd till vänster främre högtalare)

■ FR DIST. (Avstånd till höger främre högtalare)

Ställ in avståndet från lyssningspositionen till den främre högtalaren (A). Om de båda fronthögtalarna inte står på samma avstånd från din lyssningsposition, ställ in avståndet till den närmsta högtalaren.

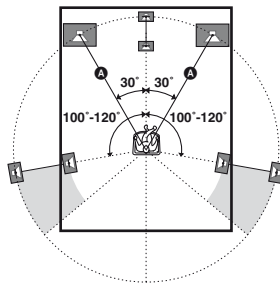

■ CNT DIST. (Avstånd till mitthögtalaren)

Ställa in avståndet från lyssningspositionen till mitthögtalaren.

■ SL DIST. (Avstånd till vänster surroundhögtalare)

■ SR DIST. (Avstånd till höger surroundhögtalare)

Låter dig ställa in avståndet från din lyssningsposition till surroundhögtalarna.

■ SW DIST. (Subwooferavstånd)

Använder du för att ange avståndet mellan din lyssningsposition och subwoofern.

Tips!

Om du ställer in "CAL LOAD" i meny A. CAL till "LOAD YES", kan du justera högtalarnas avstånd i steg om 0,01 meter.

■ SUR POS. (Placering av surroundhögtalare)

Använder du för att ange surroundhögtalarnas placering för att få rätt effekt av surroundeffekterna i CINEMA STUDIO EX-lägena (sid. 47).

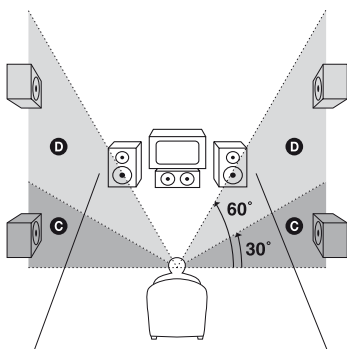
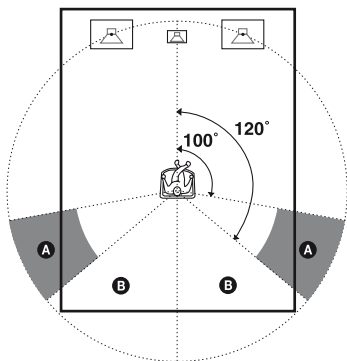

• BEHD/HI

Välj det här alternativet om placeringen av surroundhögtalarna stämmer med sektorerna **B** och **D**.

• BEHD/LO

Välj det här alternativet om placeringen av surroundhögtalarna stämmer med sektorerna **B** och **C**.

• SIDE/HI

Välj det här alternativet om placeringen av surroundhögtalarna stämmer med sektorerna **A** och **D**.

• SIDE/LO

Välj det här alternativet om placeringen av surroundhögtalarna stämmer med sektorerna **A** och **C**.

Tips!

Surroundhögtalarnas placering är speciellt framtagen för CINEMA STUDIO EX-lägen. För andra ljudfält är inte högtalarnas placering lika kritisk.

De här ljudfälten har utvecklats med surroundhögtalarna bakom lyssnaren, men återgivningen är ändå ganska likartad även om surroundhögtalarna är placerade i en relativt vid vinkel räknat från lyssnarens position. Om högtalarna däremot är riktade mot lyssnaren direkt från vänster och höger av lyssningspositionen, blir surroundeffekterna svåra att uppfatta om de inte är ställda på "SIDE/LO" eller "SIDE/HI".

Varje lyssningsmiljö har trots allt många variabler, t.ex. väggreflexer, och du kan mycket väl få bättre resultat om du använder "BEHD/HI" om högtalarna är placerade högt ovanför lyssningspositionen, även om de är placerade direkt till höger och vänster. Även om du kanske kommer fram till en inställning som motsäger ovanstående beskrivning, rekommenderas du att spela upp en flerkanalig surroundkodad mjukvara och välja den inställning som ger en god rumskänsla och som bäst skapar ett sammanhängande ljudrum mellan surroundljudet från surroundhögtalarna och ljudet från de främre högtalarna. Om du inte är säker på vad som låter bäst kan du välja "BEHD/LO" eller "BEHD/HI" och sedan skapa rätt balans med parametrarna för högtalaravstånd och inställningarna för högtalarnivån.

■ DIMMER (Teckenfönstrets ljusstyrka)

Du kan ställa in ljusstyrkan i 3 steg.

Lyssna på Dolby Digital och DTS-surroundljud (AUTO FORMAT DIRECT)

Med läget Auto Format Direct (A.F.D.) kan du få högre ljudkvalitet och välja avkodningsläge för lyssning på 2-kanaligt stereoljud som flerkanaligt ljud.

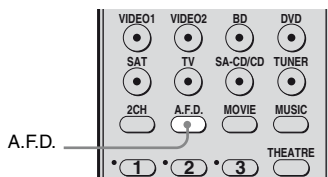

Välj ljudfält genom att trycka flera gånger på A.F.D.

Du kan också använda SOUND FIELD +/- på mottagaren.

För mer information, se ”Typ av A.F.D.-lägen” (sid. 45).

Typ av A.F.D.-lägen

A.F.D.-läge [Teckenfönster]	Multikanalsljud efter avkodning	Effekt
A.F.D. AUTO [A.F.D. AUTO]	(Identifieras automatiskt)	Det här läget återger ljudet som det spelades in/kodades, utan att några surroundeffekter läggs till. Den här mottagaren genererar däremot en lågfrekvent signal som sänds till subwoofern när inga LFE-signaler finns.
PRO LOGIC [DOLBY PL]	4 kanaler	Avkodar med Dolby Pro Logic. Källor som spelats in med 2 kanaler avkodas till 4.1 kanaler.
PRO LOGIC II MOVIE [PLII MV]	5 kanaler	Avkodar med läget Dolby Pro Logic II Movie. Den här inställningen passar filmer som har ljudet kodat i formatet Dolby Surround. Dessutom kan det här läget återskapa 5.1-kanaligt ljud av dubbad video och äldre filmer.
PRO LOGIC II MUSIC [PLII MS]	5 kanaler	Avkodar med läget Dolby Pro Logic II Music. Den här inställningen passar vanliga stereokällor, t.ex. CD-skivor.
MULTI STEREO [MULTI ST.]	(Multistereo)	Sänder ut 2-kanaliga vänster/höger-signaler från alla högtalare.

Välja ett förprogrammerat ljudfält

Du kan få alla de fördelar som surroundljud ger genom att helt enkelt välja något av mottagarens förprogrammerade ljudfält. Ljudfälten skapar ett kraftfullt ljud med stor närvarokänsla, som ljudet i en biosalong eller en konsertsal, trots att du lyssnar i vanlig hemmiljö.

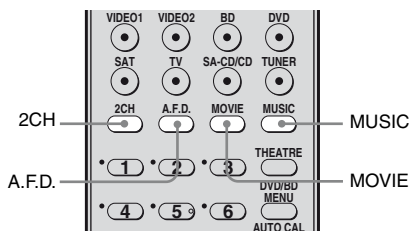

Välj ett ljudfält för filmer genom att trycka flera gånger på MOVIE eller välj ett ljudfält för musik genom att trycka flera gånger på MUSIC.

Du kan också använda SOUND FIELD +/- på mottagaren.

För mer information, se ”Typ av ljudfält som du kan välja” (sid. 47).

Typ av ljudfält som du kan välja

Ljudfält för	Ljudfält [Teckenfönster]	Effekt
Film	CINEMA STUDIO EX A DCS [C.ST.EX A]	Återger ljudmiljön i Sony Pictures Entertainments "Cary Grant Theater" filmproduktionsstudio. Det här är ett standardläge som passar de flesta filmtyper.
	CINEMA STUDIO EX B DCS [C.ST.EX B]	Återger ljudmiljön i Sony Pictures Entertainments "Kim Novak Theater" filmproduktionsstudio. Det här läget är ett bra val när du tittar på science fiction eller actionfilmer med mycket ljudeffekter.
	CINEMA STUDIO EX C DCS [C.ST.EX C]	Återger ljudmiljön i Sony Pictures Entertainments orkesterscen. Det här läget är ett bra val för musikaler eller filmer med mycket orkestermusik.
Musik	HALL [HALL]	Återger akustiken i ett konserthus.
	JAZZ CLUB [JAZZ]	Återger akustiken på en jazzklubb.
	LIVE CONCERT [CONCERT]	Återger akustiken i en lokal för livekonserter med 300 platser.
	STADIUM [STADIUM]	Återger känslan i en stor, öppen sportarena.
	SPORTS [SPORTS]	Återger känslan hos en sportutsändning.
	PORTABLE AUDIO [PORTABLE]	Återger en klar och förstärkt ljudbild från en bärbar ljudenhet. Det här läget är idealiskt för MP3 och annan komprimerad musik.

Obs!

- Effekterna som de virtuella högtalarna skapar kan öka bruset i ljudet.
- När du lyssnar med ljudfält som använder virtuella högtalare hör du inte något ljud direkt från surroundhögtalarna.
- Den här funktionen arbetar inte som den ska när
 - signaler med en samplingsfrekvens som är högre än 48 kHz tas emot.
 - flerkanaliga Linear PCM-signaler tas emot via en HDMI-kontakt.

Tips!

- Du kan identifiera formatet som DVD-mjukvaran osv. kodat med genom logotypen på förpackningen.
- Ljudfält som är märkta med **DCS** använder DCS-teknik. Mer information om Digital Cinema Sound (DCS) finns i "Ordlista" (sid. 64).

Stänga av surroundeffekten för film/musik

Välj "2CH ST." genom att trycka på 2CH eller välj "A.F.D. AUTO", genom att trycka flera gånger på A.F.D.

Om du bara använder främre högtalare och en subwoofer

(2CH STEREO)

I det här läget sänder mottagaren bara ut ljudet från höger/vänster främre högtalare och subwoofern.

När flerkanaliga surroundformat tas emot mixas signalerna ned till 2 kanaler och basfrekvenserna sänds till subwoofern.

När vanliga 2-kanaliga stereokällor tas emot aktiveras mottagarens omdirigeringskrets för basen. Den främre kanalens basfrekvenser sänds via subwoofern.

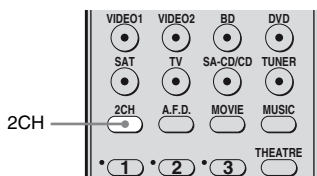

Tryck på 2CH.

Du kan också använda SOUND FIELD +/- på mottagaren.

Återställer ljudfälten till deras ursprungliga inställningar

Den här åtgärden utför du med knapparna på mottagaren.

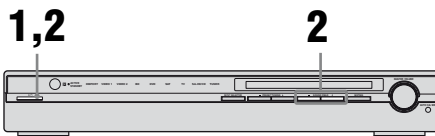

1 Slå av mottagaren genom att trycka på I/⏻.

2 Håll SOUND FIELD + intryckt och tryck samtidigt på I/⏻.

”S.F. CLR.” visas i teckenfönstret och alla ljudfält har återfått sina ursprungliga inställningar.

Använda radion

Lyssna på FM/AM-radio

Med den inbyggda radion kan du lyssna på FM- och AM-sändningar. Anslut FM- och AM-antennerna till mottagaren innan du använder radion (sid. 23).

Tips!

Inställningsskalan för direktinställning varierar beroende på områdeskod enligt följande tabell. För mer information om områdeskoder, se sid. 3.

Områdeskod	FM	AM
CEL, CEK	50 kHz	9 kHz

Automatisk inställning

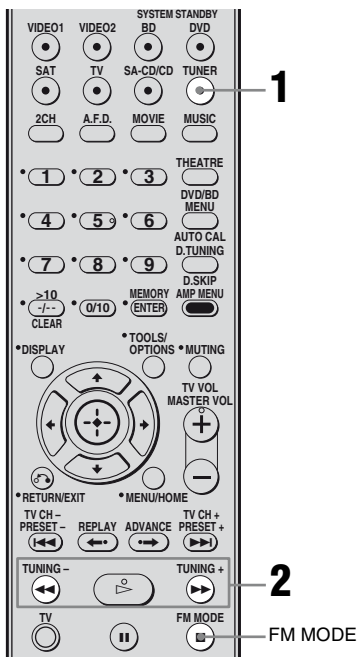

1 Välj FM eller AM genom att trycka flera gånger på TUNER.

Du kan också använda INPUT SELECTOR på mottagaren.

2 Tryck på TUNING + eller TUNING -.

Om du vill söka från låga frekvenser till höga trycker du på TUNING +; om du vill söka från högra frekvenser till låga trycker du på TUNING -.

Mottagaren avbryter avsökningen när en kanal tas emot.

Om mottagningen av FM-stereo är dålig

Om mottagningen av FM-stereo är dålig och "ST" blinkar i teckenfönstret kan du få renare ljud genom att lyssna på ljudet i mono.

För att välja monoljud kan du

- trycka flera gånger på FM MODE tills indikatorn "MONO" tänds i teckenfönstret.
- ställa "FM MODE" i menyn TUNER till "FM MONO" (sid. 41).

För att återgå till stereoläge kan du

- trycka flera gånger på FM MODE tills indikatorn "MONO" släcks i teckenfönstret.
- ställa "FM MODE" i menyn TUNER till "FM AUTO" (sid. 41).

Direktinställning

Du kan ange frekvensen för en kanal direkt med hjälp sifferknapparna.

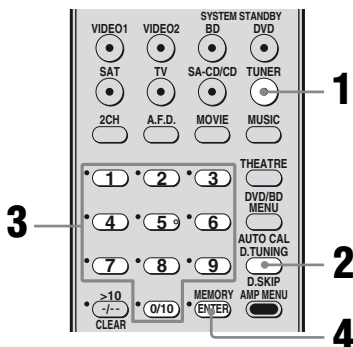

1 Välj FM eller AM genom att trycka flera gånger på TUNER.

Du kan också använda INPUT SELECTOR på mottagaren.

2 Tryck på D.TUNING.

3 Tryck ner sifferknapparna för att ange frekvensen.

Exempel 1: FM 102,50 MHz

Välj 1 → 0 → 2 → 5 → 0

Exempel 2: AM 1 350 kHz

Välj 1 → 3 → 5 → 0

Har du ställt in en AM-kanal justerar du riktningen på AM-ramantennen för att få bästa möjliga mottagning.

4 Tryck på ENTER.

Om du inte kan ställa in en kanal

Kontrollera att du verkligen angett rätt frekvens. Om inte, upprepar du steg 2 till 4. Om du fortfarande inte kan ställa in en kanal är det möjligt att den frekvensen inte används i ditt område.

Ställa in snabbvalskanaler

Du kan förinställa upp till 30 kanaler för FM och 30 kanaler för AM. Då kan du snabbt växla mellan de kanaler som du ofta lyssnar på.

Ställa in snabbvalskanaler

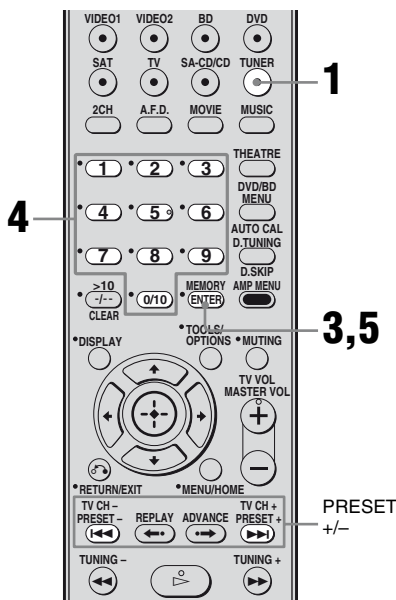

1 Välj FM eller AM genom att trycka flera gånger på TUNER.

Du kan också använda INPUT SELECTOR på mottagaren.

2 Ställ in den kanal som du vill förinställa som ett snabbval, antingen med hjälp av automatisk inställning (sid. 49) eller genom direktinställning (sid. 50).

Ställ om FM-mottagningsläget om det behövs (sid. 49).

3 Tryck på MEMORY.

”MEMORY” tänds under några sekunder. Utför steg 4 och 5 innan ”MEMORY” slocknar.

4 Välj ett snabbvalsnummer genom att trycka på sifferknapparna.

Du kan också välja ett snabbvalsnummer genom att trycka på PRESET + eller PRESET –.

Om ”MEMORY” slocknar innan du valt snabbvalsnummer får du börja om från steg 3.

5 Tryck på ENTER.

Kanalen lagras på det snabbvalsnummer du valde.

Om ”MEMORY” slocknar innan du tryckt på ENTER får du börja om från steg 3.

6 Förinställ ytterligare kanaler genom att upprepa steg 1 till 5.

Välja bland snabbvalskanalerna

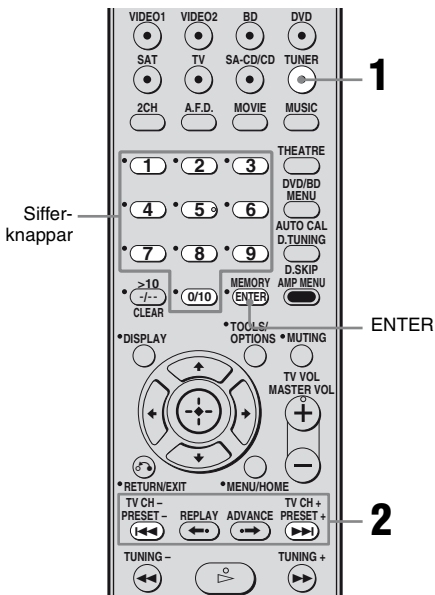

1 Välj FM eller AM genom att trycka flera gånger på TUNER.

2 Välj snabbvalskanal genom att trycka på PRESET + eller PRESET – flera gånger.

Varje gång du trycker på knappen växlar snabbvalskanalen enligt följande:

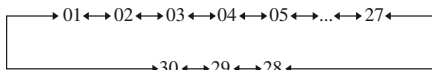

Du kan också välja snabbvalskanal genom att trycka på sifferknapparna. Tryck sedan på ENTER för att bekräfta valet.

Använda kontrollerna på mottagaren

1 Välj FM eller AM genom att trycka flera gånger på INPUT SELECTOR.

2 Välj snabbvalskanal genom att trycka flera gånger på PRESET TUNING + eller PRESET TUNING –.

Använda RDS (Radio Data System)

Med den här mottagaren kan du använda de tjänster som RDS (Radio Data System) erbjuder, dvs. du kan använda den tilläggsinformation som vissa stationer sänder tillsammans med den reguljära programsignalen. Du kan också visa RDS-information.

Obs!

- RDS är bara tillgängligt för FM-kanaler.
- Inte alla FM-kanaler erbjuder RDS-tjänster; de erbjuder inte heller alltid samma typ av tjänster. Om du vill veta mer om RDS-systemet kan du få mer information om du kontaktar din lokala radiostation.

Ta emot RDS-sändningar

Välj helt enkelt en kanal från FM-bandet med antingen direktinställning (sid. 50), automatisk inställning (sid. 49) eller snabbval (sid. 51).

När du ställer in en kanal som tillhandahåller RDS-tjänster tänds ”RDS”-indikatorn och programtjänstens namn visas i teckenfönstret.

Obs!

RDS kanske inte fungerar som det ska om stationen du lyssnar på inte sänder RDS-signalen korrekt, eller om signalen inte är tillräckligt stark.

Visa RDS-information

När en RDS-kanal tas emot trycker du flera gånger på DISPLAY.

Varje gång du trycker på knappen ändras RDS-informationen i teckenfönstret enligt följande cykel:

Namn på programtjänsten → Frekvens → Visning av programtyp^{a)} → Visning av radiotext^{b)} → Visning av aktuell tid (enligt 24-timmarssystemet) → Aktuellt ljudfält → Volymnivå

^{a)} Typ av program som sänds (sid. 52).

^{b)} Textmeddelanden som sänds av RDS-kanalen.

Obs!

- Om någon myndighet sänder ett akut meddelande blinkar ”ALARM” i teckenfönstret.
- Om ett meddelande består av 9 tecken eller fler, rullas meddelandet i teckenfönstret.
- Om en kanal inte erbjuder en viss RDS-tjänst visas ”NO XXXX” (t.ex. ”NO TEXT”) i teckenfönstret.

Beskrivning av programtyper

Indikator för programtyp	Beskrivning
NEWS	Nyheter
AFFAIRS	Ämnesrelaterade program som analyserar aktuella nyheter
INFO	Brett utplagda informativa program som tar upp bl.a. konsument- och hälsofrågor
SPORT	Sportprogram
EDUCATE	Utbildningsprogram, t.ex. ”gör det själv”-program och rådgivande program
DRAMA	Radioteater och serier
CULTURE	Program som handlar om nationell och regional kultur, t.ex. språk- och samhällsfrågor
SCIENCE	Program med naturvetenskaplig eller teknologisk inriktning
VARIED	Andra typer av program med t.ex. kändisintervjuer, pannellekar och komedier

Indikator för programtyp	Beskrivning
POP M	Program med inriktning på populärmusik
ROCK M	Program med inriktning på rockmusik
EASY M	Lättylssnad musik
LIGHT M	Instrumentalmusik, volkalmusik och körer
CLASSICS	Orkestermusik, kammarmusik, opera och liknande
OTHER M	Musik som inte passar in i någon av de ovanstående kategorierna, t.ex. rhythm & blues och reggae
WEATHER	Väderinformation
FINANCE	Börsrapporter, handel och liknande
CHILDREN	Barnprogram
SOCIAL	Program om människor och deras liv
RELIGION	Program med religiöst innehåll
PHONE IN	Program där allmänheten kan ringa in och uttrycka sina tankar
TRAVEL	Reseprogram. Inte för meddelanden som sänds som TP/TA
LEISURE	Program med inriktning på fritidssysselsättningar, t.ex. trädgårdsarbete, fiske, matlagning och liknande
JAZZ	Program med inriktning på jazzmusik
COUNTRY	Program med inriktning på countrymusik
NATION M	Program med musik som är populär i det land eller område där du befinner dig
OLDIES	Program som sänder ”gamla godingar”
FOLK M	Program med inriktning på folkmusik
DOCUMENT	Granskande program
NONE	Alla andra typer av program som inte faller in i någon av ovanstående kategorier

Kontroll för HDMI

Använda funktionen Kontroll för HDMI för ”BRAVIA” Sync

Du använder ”BRAVIA” Sync genom att ställa in funktionen Kontroll för HDMI enligt nedan.

Om du ansluter Sony-komponenter som kan hantera funktionen Kontroll för HDMI med en HDMI-kabel (medföljer ej) blir tillvägagångssättet förenklat enligt följande:

- One-Touch Play (uppspelning med en knapptryckning): När du spelar upp på en komponent, som t.ex. en DVD/Blu-ray-skivspelare, slås mottagaren och TV:n på automatiskt och växlar över till rätt HDMI-ingång.
- Systemets ljudkontroll: Medan du tittar på TV kan du välja att spela upp ljudet från TV:ns högtalare eller från högtalarna som är anslutna till mottagaren.
- Avstängning av systemet: När du slår av strömmen till TV:n och mottagaren stängs även de anslutna komponenterna av samtidigt.

Kontroll för HDMI är en gemensam kontrollfunktionsstandard som används av HDMI CEC (Consumer Electronics Control) för HDMI (High-Definition Multimedia Interface (högupplöst multimediagränssnitt)).

Funktionen Kontroll för HDMI kan inte användas i följande fall:

- När du ansluter mottagaren till en komponent som inte stämmer överens med Sony funktion Kontroll för HDMI.
- När du ansluter mottagaren och komponenterna med en annan anslutning än HDMI.

Du bör ansluta mottagaren till produkter som använder ”BRAVIA” Sync.

Obs!

Det är inte säkert att funktionen Kontroll för HDMI går att använda för alla komponenter som du ansluter. Mer information finns i bruksanvisningen till respektive komponent.

Ansluta en TV och andra komponenter

Koppla bort nätkabeln innan du ansluter kablarna.

Lyssna på flerkanaliga TV-surroundljudutsändningar

Du kan lyssna på flerkanaliga TV-surroundljudutsändningar via de högtalare som är anslutna till mottagaren.

Anslut utgången OPTICAL på TV:n till TV OPT IN-kontakten på mottagaren.

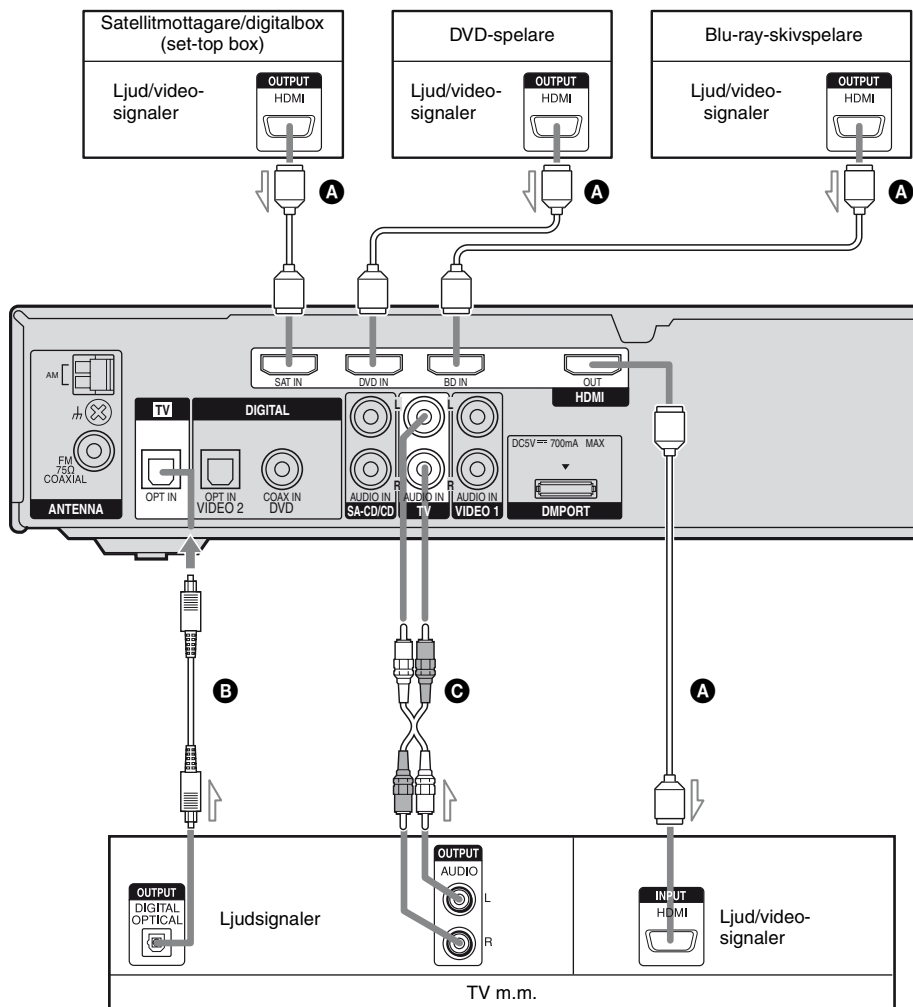

Kontroll för HDMI

- A** HDMI-kabel (medföljer ej)
Du rekommenderas att använda en Sony HDMI-kabel.
- B** Optisk digitalkabel (medföljer ej)^{a)}
- C** Ljudkabel (medföljer ej)^{a)}

^{a)} Anslut åtminstone den ena ljudkabeln (**B** eller **C**).

Förbereda funktionen Kontroll för HDMI

Den här mottagaren hanterar funktionen Kontroll för HDMI-Förenklad inställning. Den här funktionen finns bara hos vissa TV-typer. När du utför Kontroll för HDMI-Förenklad inställning från TV:n, ändras Kontroll för HDMI-inställningen på den här mottagaren på motsvarande sätt.

Under Kontroll för HDMI-Förenklad inställning visas omväxlande ”CONTROL”, ”SCAN FOR” och ”HDMI” i följd efter varandra i teckenfönstret. Den här mottagaren växlar automatiskt om till HDMI-ingången. När inställningen är klar visas ”COMPLETE” i teckenfönstret.

Mer information finns i bruksanvisningen till TV:n.

Om TV:n inte kan hantera funktionen Kontroll för HDMI-Förenklad inställning gör du som följer. Mer information om hur du ställer in TV:n och de anslutna komponenterna finns i bruksanvisningarna till respektive komponent.

- 1 Se till att mottagaren är ansluten till TV:n och komponenterna (kompatibel med funktionen Kontroll för HDMI) via en HDMI-anslutning.
- 2 Slå på mottagaren, TV:n och de anslutna komponenterna.
- 3 Ställ funktionen Kontroll för HDMI på mottagaren respektive TV:n på på (on).
Se ”Ställa in Kontroll för HDMI” (sid. 57).
Mer information om hur du ställer in TV:n finns i bruksanvisningen till TV:n.
- 4 Välj HDMI-ingång på mottagaren och TV:n så att de passar HDMI-ingången på den anslutna komponenten så att bilden från den anslutna komponenten visas.
- 5 Ställ funktionen Kontroll för HDMI på den anslutna komponenten på på (on).
Du behöver inte ändra inställningen om funktionen Kontroll för HDMI, för den anslutna komponenten, redan är aktiverad.

- 6 Upprepa steg 4 och 5 för andra komponenter som du vill använda funktionen Kontroll för HDMI för.

Obs!

- Om du kopplar bort och sedan återansluter HDMI-kabeln måste du upprepa steg 1 till 6 ovan.
- Du kan inte använda One-Touch Play (uppspelning med en knapptryckning) eller System Audio Control (systemjudkontroll) samtidigt som du använder Kontroll för HDMI-Förenklad inställning.
- Kontrollera att TV:n och de anslutna komponenterna och mottagaren är påslagna innan du utför Kontroll för HDMI-Förenklad inställning från TV:n.
- Om uppspelningskomponenterna inte fungerar när du har gjort inställningarna för Kontroll för HDMI - Förenklad inställning kontrollerar du inställningen för Kontroll för HDMI på TV:n.
- Om de anslutna uppspelningskomponenterna saknar stöd för Kontroll för HDMI-Förenklad inställning måste du ställa in funktionen Kontroll för HDMI för de anslutna komponenterna innan du utför Kontroll för HDMI-Förenklad inställning från TV:n.

Ställa in Kontroll för HDMI

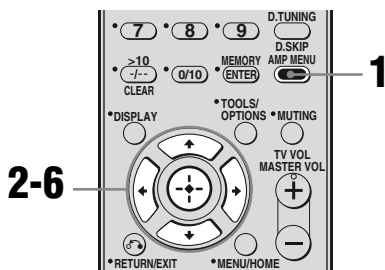

- 1 Tryck på AMP MENU.**
”1-LEVEL” visas i teckenfönstret.
- 2 Välj ”6-VIDEO” genom att trycka flera gånger på \uparrow/\downarrow .**
- 3 Öppna menyn genom att trycka på \oplus eller \rightarrow .**
- 4 Välj ”CONTROL FOR HDMI” genom att trycka flera gånger på \uparrow/\downarrow .**
”CONTROL FOR HDMI” rullar över teckenfönstret och sedan visas ”CONTROL”.
- 5 Bekräfta parametern genom att trycka på \oplus eller \rightarrow .**
- 6 Välj ”CTRL ON” genom att trycka flera gånger på \uparrow/\downarrow .**
Funktionen Kontroll för HDMI är aktiverad.

Titta på DVD-filmer (One-Touch Play, uppspelning med en knapptryckning)

Du kan med en enkel åtgärd få bild och ljud från de komponenter som är anslutna till mottagaren via HDMI-anslutning.

Spela upp från den anslutna komponenten.

Mottagaren och TV:n slås på automatiskt och växlar över till rätt HDMI-ingång.

Ett enkelt sätt att visa DVD-filmer

Du kan också välja en ansluten komponent, t.ex. en DVD/Blu-ray-skivspelare via TV:ns meny. I det här fallet växlar mottagaren och TV:n om till rätt HDMI-ingång.

Obs!

På vissa TV-apparater kan det hända att början av materialet inte visas.

Tips!

Du kan använda komponenterna som är anslutna till HDMI-kontakterna, även när mottagaren är avstängd.

Indikatorn ACTIVE STANDBY lyser med gulbrun färg.

Lyssna på TV-ljudet via högtalarna som är anslutna till mottagaren (Systemets ljudkontroll)

Det finns ett enkelt sätt att lyssna på TV-ljudet via högtalarna som är anslutna till mottagaren. Du kan också använda funktionen System Audio Control (systemjudkontroll) via TV:ns meny. Mer information finns i bruksanvisningen till TV:n.

Om funktionen System Audio Control (systemjudkontroll) är påslagen slås mottagaren på och växlar automatiskt över till motsvarande ingång.

Ljudet från TV:n sänds ut via de högtalare som är anslutna till mottagaren och volymen på TV:n sänks samtidigt.

Du kan också använda funktionen System Audio Control (systemjudkontroll) på följande vis.

- Om du slår på mottagaren medan TV:n är påslagen, slås systemets ljudkontroll automatiskt på, och ljudet från TV:n sänds ut via de högtalare som är anslutna till mottagaren. Om du stänger av mottagaren sänds ljudet ut via TV:ns högtalare.
- Du kan ställa in mottagarens volym när du ställer in volymen på TV:n.

Obs!

- Om System Audio Control (systemjudkontroll) inte fungerar efter TV:ns inställning kan du ta bruksanvisningen till TV:n till hjälp.
- När "CONTROL FOR HDMI" är ställt på "CTRL ON" ställs inställningarna för "AUDIO FOR HDMI" i VIDEO-meny automatiskt beroende på inställningarna för systemets ljudkontroll.
- Om du ansluter en TV som saknar systemjudkontroll fungerar inte systemets ljudkontroll.
- Om du slår på TV:n innan du slår på mottagaren hörs inget ljud från TV:n under några ögonblick.
- Om du växlar till en annan ingång än HDMI eller TV, stängs systemets ljudkontroll automatiskt av.
- Om du växlar till HDMI- eller TV-ingång från en annan ingång, slås systemets ljudkontroll automatiskt på.

Stänga av mottagaren med TV:n (Avstängning av systemet)

När du stänger av strömmen till TV:n med POWER-knappen på TV:ns fjärrkontroll, slås mottagaren och de anslutna komponenterna av automatiskt.

Du kan också stänga av TV:n med mottagarens fjärrkontroll.

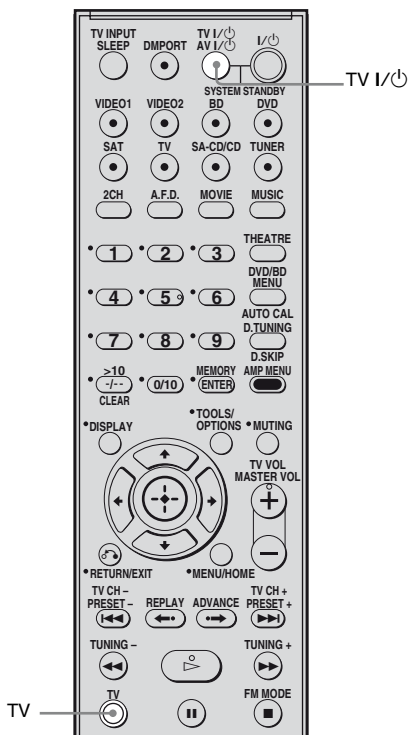

Tryck på TV och TV I/AV I på samma gång.

TV:n, mottagaren och de komponenter, som är anslutna via HDMI, stängs av.

Obs!

- Ställ TV Standby Synchro på "ON" innan du använder funktionen för avstängning av systemet. Mer information finns i bruksanvisningen till TV:n.
- Det är inte säkert att de anslutna komponenterna slås av under alla förhållanden. Mer information finns i de bruksanvisningar som följer med de anslutna komponenterna.

Övriga åtgärder

Växla mellan digitalt och analogt ljud

(IN MODE)

Du kan välja inställningen för ljudingångsläge när du ansluter komponenter till både digitala och analoga ljudingångar på mottagaren.

- 1 Tryck på AMP MENU.**
"1-LEVEL" visas i teckenfönstret.
- 2 Välj "5-AUDIO" genom att trycka flera gånger på \uparrow/\downarrow .**
- 3 Öppna menyn genom att trycka på \oplus eller \rightarrow .**
- 4 Välj "IN MODE" genom att trycka flera gånger på \uparrow/\downarrow .**
- 5 Bekräfta parametern genom att trycka på \oplus eller \rightarrow .**
- 6 Tryck ner \uparrow/\downarrow upprepade gånger för att välja det ingående ljud som du vill ha.**

Ljudingångslägen

■ AUTO

Ger prioritet åt digitala ljudsignaler när det finns både digitala och analoga anslutningar. Om det finns fler än en digital anslutning har HDMI-ljudsignaler prioritet över COAXIAL- och OPTICAL-ljudsignaler. Finns det inga digitala ljudsignaler väljs de analoga ljudsignalerna.

■ ANALOG

Använder de analoga ljudsignaler som tas emot via AUDIO IN (L/R)-kontakten.

Obs!

Beroende på insignalen kan det finnas vissa ljudingångslägen som inte kan användas.

Använda DIGITAL MEDIA PORT

(DMPORT)

Med DIGITAL MEDIA PORT (DMPORT) kan du lyssna på ljudet från ett nätverk, t.ex. en bärbar ljudenhet eller en dator.

Genom att ansluta DIGITAL MEDIA PORT-adaptorn (medföljer ej) kan du lyssna på ljudet från den anslutna komponenten på mottagaren.

Mer information finns i bruksanvisningen som medföljer DIGITAL MEDIA PORT-adaptorn.

Obs!

- Anslut ingen annan adapter än DIGITAL MEDIA PORT-adaptorn.
- Du får varken ansluta eller koppla ur DIGITAL MEDIA PORT-adaptorn medan mottagaren är påslagen.
- Koppla bort nätkabeln innan du ansluter kablarna.
- Beroende på DIGITAL MEDIA PORT-adaptorn kan det hända att ingen video sänds ut.
- DIGITAL MEDIA PORT-adaptrar är tillgängliga i handeln beroende på område.

Ansluta DIGITAL MEDIA PORT-adaptorn

Du kan lyssna på ljudet från den komponent som anslutits till DMPORT-kontakten på mottagaren via DIGITAL MEDIA PORT-adaptorn.

Du kan också titta på bilderna på TV-skärmen genom att ansluta videoutgången på DIGITAL MEDIA PORT-adaptorn till videoingången på TV:n.

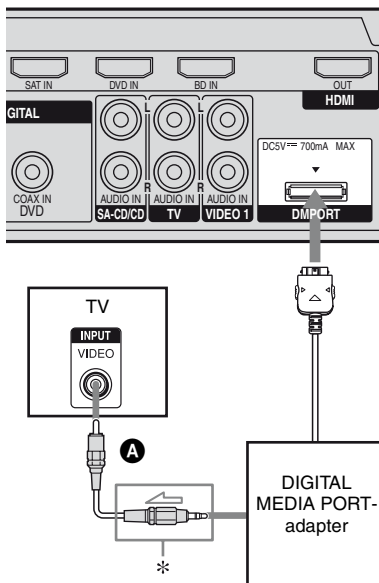

* Anslutningens typ varierar beroende på DIGITAL MEDIA PORT-adaptorn.

Mer information finns i bruksanvisningen som medföljer DIGITAL MEDIA PORT-adaptorn.

A Videokabel (medföljer ej)

Ta bort DIGITAL MEDIA PORT-adaptorn från DMPORT-kontakten

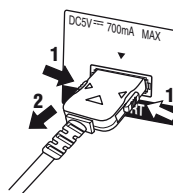

Tryck in båda sidorna på kontakten och dra samtidigt ut den.

Obs!

- När du ansluter DIGITAL MEDIA PORT-adaptorn måste du vända den så att du sätter in den med pilmärket inpassat mot pilmärket på DMPORT-kontakten.
- Sätt i DMPORT-kontakten rakt och se till att anslutningen är stabil.
- Eftersom anslutaren på DIGITAL MEDIA PORT-adaptorn är ömtålig måste du hantera den försiktigt när du rör eller flyttar mottagaren.

Lyssna på/titta ljudet från en ansluten komponent via DMPORT-anslutning

1 Tryck på DMPORT.

Du kan också välja ”DMPORT” med INPUT SELECTOR på mottagaren.

2 Starta uppspelningen på den anslutna komponenten.

Ljudet spelas upp på mottagaren och bilden visas på TV:n. Mer information finns i bruksanvisningen som medföljer DIGITAL MEDIA PORT-adaptren.

Obs!

- Beroende på typ av DIGITAL MEDIA PORT-adapter kan du använda den anslutna komponenten med hjälp av fjärrkontrollen. Mer information om hur du använder knapparna på fjärrkontrollen finns på sid. 9.
- Kontrollera att du har anslutit DIGITAL MEDIA PORT-adaptren till TV:n (sid. 61).
- Beroende på DIGITAL MEDIA PORT-adaptren kan det hända att ingen video sänds ut.

Tips!

När du lyssnar på MP3 eller annan komprimerad musik med en bärbar musikspelare kan du förbättra ljudets kvalitet. Välj ”PORTABLE” genom att trycka flera gånger på knappen MUSIC (sid. 46).

Använda insomningstimern

Du kan ställa in så att mottagaren stängs av automatiskt vid en förinställd tid.

Tryck flera gånger på SLEEP när strömmen är påslagen.

Varje gång du trycker på knappen ändras teckenfönstret i en cykel på följande sätt:

2-00-00 → 1-30-00 → 1-00-00 → 0-30-00
→ OFF

Då insomningstimern är aktiverad, släcks teckenfönstret och ”SLEEP”-indikatorn tänds.

Obs!

Om du trycker på några knappar på fjärrkontrollen eller mottagaren efter det att teckenfönstret släckts ned, tänds teckenfönstret igen. Efter en stund släcks teckenfönstret igen om du inte trycker på någon knapp.

Tips!

Om du vill veta hur länge det dröjer innan mottagaren stängs av trycker du på SLEEP. I teckenfönstret visas hur lång tid det är kvar. Om du trycker på SLEEP igen stängs insomningstimern av.

Ändra knapparnas tilldelade funktioner

Du kan ändra fabriksinställningarna för ingångsknapparna så att de bättre passar för de komponenter som är anslutna till systemet. Om du t.ex. ansluter en DVD-inspelare till VIDEO 1-kontakterna på mottagaren kan du ställa in VIDEO 1-knappen på fjärrkontrollen för att kontrollera DVD-inspelaren.

1 Tryck på den ingångsknapp som du vill ändra tilldelning för och håll den intryckt.

Exempel: Håll VIDEO 1 nedtryckt.

2 Med hjälp av nedanstående tabell trycker du på motsvarande knapp för önskad kategori.

Exempel: Tryck på 4.

Du kan nu kontrollera DVD-inspelare med VIDEO 1-knappen.

Kategorier och motsvarande knappar

Kategorier	Tryck på
Videobandspelare (kommandoläge VTR 3) ^{a)}	1
Videobandspelare (kommandoläge VTR 2) ^{a)}	2
DVD-spelare/DVD-inspelare (kommandoläge DVD1) ^{b)}	3
DVD-inspelare (kommandoläge DVD3) ^{b)}	4
CD-spelare	5
Europeisk digital satellitmottagare	6
DVR (Digital CATV terminal)	7
DSS (Digital Satellitmottagare)	8
Blu-ray-skivspelare (kommandoläge BD1) ^{c)}	9
Blu-ray-skivinspelare (kommandoläge BD3) ^{c)}	0/10
TV	-/--
Ingen funktion	ENTER/ MEMORY

^{a)} Videobandspelare från Sony används med inställningen VTR 2 eller VTR 3 som motsvarar 8 mm respektive VHS.

^{b)} DVD-inspelare från Sony används med inställningen DVD1 eller DVD3. Mer information finns i den medföljande bruksanvisningen till DVD-inspelaren.

^{c)} Mer information om inställningen BD1 eller BD3 finns i bruksanvisningen som följde med blu-ray-skivspelaren eller blu-ray-skivinspelaren.

Radera fjärrkontrollens alla knapptilldelningar

Tryck på I/⏏, DMPORT och MASTER VOL – på samma gång.

Fjärrkontrollen återställs till sina fabriksinställningar.

Ordlista

■ Cinema Studio EX

Ett surroundljudsläge som kan ses som en sammansättning av tekniken Digital Cinema Sound, och som återger ljudet från en ljudlägningsbiosalong med hjälp av tre tekniker: "Virtual Multi Dimensions", "Screen Depth Matching" och "Cinema Studio Reverberation".

"Virtual Multi Dimensions" är en virtuell högtalarteknik som skapar en virtuell flerkanalig surroundmiljö med fysiska högtalare för upp till 7.1-kanaler, och ger surroundljud som från en biosalong med det senaste i teknikväg, fast i hemmiljö.

"Screen Depth Matching" återger diskantförstärkning, fyllighet och djup som ofta skapas i en biosalong, där ljudet kommer från baksidan av bioluken. Detta ljud läggs sedan till de främre kanalerna och den mittersta kanalen.

"Cinema Studio Reverberation" återger ljudkaraktärstiken i högklassiga ljudlägningsbiosalonger och inspelningsstudior, där Sony Pictures Entertainment's ljudlägningsstudior ingår. De tre lägena A/B/C motsvarar tre olika studiotyper.

■ Digital Cinema Sound (DCS)

En unik teknik för ljudåtergivning med hemmabiosystem och som har utvecklats av Sony i samarbete med Sony Pictures Entertainment, så att du kan få en ljudupplevelse som liknar den du kan få i en biosalong. Med "Digital Cinema Sound", som utvecklats genom att integrera en DSP (Digital Signal Processor, digital signalprocessor) med uppmätt information, kan du uppleva samma ljudfält som filmmakarna avsett, fast i hemmiljö.

■ Dolby Digital

Teknik för digital kodning/avkodning av ljud utvecklad av Dolby Laboratories, Inc. Den består av främre kanaler (vänster/höger), en mittkanal, surroundkanaler (vänster/höger) samt en subwooferkanal. Det är en ljudstandard för DVD-video och är även känt som 5.1-kanaligt surroundljud. Eftersom surroundinformation spelas in och återges i stereo får man ett mer realistiskt ljud med större närvaro än med formatet Dolby surround.

■ Dolby Pro Logic II

Den här tekniken omvandlar 2-kanaligt inspelat ljud till 5.1 kanaler för uppspelning. Det finns ett MOVIE-läge för filmer och ett MUSIC-läge för stereokällor som t.ex. musik. Gamla filmer som kodats i det vanliga stereoformatet kan förbättras med 5.1-kanaligt surroundljud.

■ Dolby Surround (Dolby Pro Logic)

Teknik för ljudbearbetning som utvecklats av Dolby Laboratories, Inc. Mitt- och monosurroundinformation omvandlas till två stereokanaler. När den återskapas avkodas ljudet och sänds ut med 4-kanaligt surroundljud. Det här är den vanligaste metoden för ljudbearbetning av DVD-video.

■ DTS Digital Surround

Teknik för digital kodning/avkodning av ljud för biosalonger utvecklad av DTS, Inc. Det här läget komprimerar ljudet mindre än Dolby Digital, vilket gör att ljudet återges med högre kvalitet.

■ HDMI (High-Definition Multimedia Interface)

HDMI (High-Definition Multimedia Interface) är ett gränssnitt som kan hantera både video och ljud via en enda digital anslutning och som ger högkvalitativa digitala bilder och högkvalitativt digitalt ljud. I specifikationerna för HDMI finns stöd för HDCP (High-bandwidth Digital Contents Protection), en teknik för skydd av upphovsrätten, som innefattar teknik för kodning av digitala videosignaler.

■ L.F.E. (lågfrekvensseffekt)

Lågfrekventa ljudeffekter sänds ut via en subwoofer i formatet Dolby Digital, DTS osv. Genom att lägga till en djup bas med en frekvens på mellan 20 till 120 Hz blir ljudet mer kraftfullt.

■ Samplingsfrekvens

Vid konvertering av analogt ljud till digitalt ljud måste den analoga informationen kvantifieras. Den här processen kallas "sampling" (digital inspelning) och samplingsfrekvensen anger hur många gånger per sekund som den analoga signalen kvantifieras. Den information som lagras på en vanlig ljud-CD-skiva är resultatet av 44 100 kvantifieringar per sekund, vilket motsvarar samplingsfrekvensen 44,1 kHz. Generellt sett ger en högre samplingsfrekvens bättre ljudkvalitet.

■ TSP (Tidssträckt Puls)

En TSP-signal är en väldigt exakt mätsignal som utnyttjar impulsenergi, och mäter ett brett band, från lågt till högt, under en kort period. Mängden energi som används för att mäta signaler är viktig för att säkra mätnoggrannheten i en normal inomhusmiljö. Genom att använda TSP-signaler blir det möjligt att mäta signaler effektivt.

■ x.v.Colour

x.v.Colour är en vanligare beteckning för standarden xvYCC som tagits fram av Sony, och är ett varumärke som tillhör Sony. xvYCC är en internationell standard för färgrymd i video.

Den här standarden kan förmedla ett större färgintervall än den standard som för närvarande används vid sändningar.

Försiktighetsåtgärder

Om säkerhet

Om du råkar tappa något så att det hamnar inne i enheten, eller om du råkar spilla någon vätska i den, bör du genast koppla bort strömmen. Låt sedan en behörig servicetekniker kontrollera den innan du använder den igen.

Strömförsörjning

- Innan du använder mottagaren bör du kontrollera att den är inställd för samma spänning som elnätet levererar. Drivspänningen är angiven på märketiketten på mottagarens baksida.
- Även om du har slagit av strömmen på enheten är den inte bortkopplad från nätspänningen så länge den är ansluten till ett vägguttag.
- Om du vet med dig att du inte kommer att använda mottagaren under en längre tid bör du koppla bort den från vägguttaget. Ta bort nätkabeln genom att greppa om kontakten, dra aldrig i själva sladden.
- Nätkabeln får bara bytas av en auktoriserad serviceverkstad.

Värmebildning

Att mottagaren blir varm när du använder den är inte ett tecken på att något är fel. Om du under en längre tid använder mottagaren på hög volym, kan chassit bli mycket varmt upptill, på sidorna och undertill. Se upp så att du inte bränner dig.

Placering

- För att undvika att mottagaren blir onödigt varm bör du placera den på en plats som medger tillräcklig ventilation; då förlänger du dess livslängd.
- Placera inte mottagaren i närheten av värmekällor eller i direkt solljus. Placera den inte heller på platser där den utsätts för mycket damm eller mekaniska stötar.
- På chassit bör du inte placera något som kan blockera ventilationshålen och därmed skapa funktionsstörningar.
- Placera inte mottagaren nära utrustning som t.ex. en TV, videobandspelare eller bandspelare. (Om mottagaren används ihop med en TV, videobandspelare eller bandspelare och placeras allt för nära den utrustningen, kan störande ljud uppstå och bildkvaliteten kan påverkas negativt. Det här är speciellt känsligt när du använder en inomhusantenn. Därför rekommenderas du att använda en utomhusantenn.)
- Var försiktig när du placerar mottagaren eller högtalarna på ytor som specialbehandlats (t.ex. med vax, olja, polermedel eller liknande) eftersom de kan göra att du får fläckar eller missfärgningar på ytan.

Användning

Innan du ansluter andra komponenter bör du stänga av mottagaren och koppla bort strömförsörjningen till den.

Om du råkar ut för färgavvikelse på en närliggande TV-skärm

De främre högtalarna och mitthögtalarna är magnetiskt avskärmade så att de kan placeras nära en TV. Trots det kan det uppstå färgavvikelse hos vissa typer av TV-apparater. Eftersom surroundhögtalarna och subwoofern inte är magnetiskt avskärmade rekommenderas du att placera dem en bit bort från TV:n (sid. 13).

Om du råkar ut för färgavvikelse ...

Slå av strömmen till TV:n och slå sedan på den igen efter 15 till 30 minuter.

Om färgavvikelsen inte försvinner ...

Placera högtalaren ännu längre bort från TV:n.

Om du hör ett tjutande ljud

Placera om högtalarna eller vrid ned volymen på mottagaren.

Rengöring

Rengör chassit, panelen och reglagen med en mjuk duk lätt fuktad med ett mildt rengöringsmedel. Använd inga typer av skurdukar med slipmedel, skurpulver eller lösningsmedel som t.ex. alkohol eller bensin.

Om du har några problem eller frågor rörande mottagaren, kontaktar du närmaste Sony-återförsäljare.

Felsökning

Om du stöter på något av följande problem när du använder mottagaren kan du försöka åtgärda problemet med hjälp av den här felsökningsguiden.

Ljud

Jag får inte fram något ljud, eller nivån på ljudet är väldigt låg, oberoende av vilken komponent jag väljer.

- Kontrollera att högtalarna och komponenterna är korrekt anslutna och att kontakterna sitter fast ordentligt.
- Kontrollera att strömmen till mottagaren och alla komponenter är påslagen.
- Kontrollera att inte MASTER VOLUME är ställd på "VOL MIN".
- Avbryt ljuddämpningen genom att trycka på MUTE.
- Kontrollera att du valt korrekt komponent med ingångsknapparna på fjärrkontrollen eller med INPUT SELECTOR på mottagaren.
- Mottagarens skyddskrets har aktiverats. Slå av mottagaren, åtgärda kortslutningen och slå på strömmen igen.
- Kontrollera så att IN MODE-inställningen är korrekt.

En viss komponent ger inget ljud ifrån sig.

- Kontrollera att komponenten är korrekt ansluten till de ljudingångar som är avsedda för den.
- Kontrollera att kabeln (kablarna) som används för anslutningen är ordentligt inskjutna i både mottagaren och komponenten.
- Kontrollera att du valt korrekt komponent med ingångsknapparna på fjärrkontrollen eller med INPUT SELECTOR på mottagaren.

Det hörs inget från en av de främre högtalarna.

- Kontrollera att du har anslutit både L och R kontakt på en analog komponent, och inte bara till antingen L eller R kontakt. Använd en ljudkabel (medföljer ej).

Vänster och höger kanal är obalanserade eller omkastade.

- Kontrollera att högtalarna och komponenterna är korrekt anslutna och att kontakterna sitter fast ordentligt.
- Justera balansparametrarna i menyn LEVEL (sid. 39).

Det är alldeles för mycket brum eller störningar i ljudet.

- Kontrollera att högtalarna och komponenterna är säkert anslutna och att kontakterna sitter fast ordentligt.
- Kontrollera att anslutningskablarna inte ligger i närheten av en transformator eller motor. De bör dessutom inte ligga närmare än 3 meter från en TV eller ett lysrör.
- Flytta bort ljudkomponenterna från TV:n.
- Kontakterna på kablarna eller komponenterna är smutsiga. Rengör dem med en duk, lätt fuktad med alkohol.

Det förekommer smällande störljud från en specifik komponent ansluten till denna mottagare då du sätter på komponenten.

- Kontrollera att IN MODE är ställt på "AUTO" för den valda ingången (sid. 59).

Inget ljud hörs, eller nivån på ljudet från mitthögtalaren/surroundhögtalarna är väldigt låg.

- Välj ett CINEMA STUDIO EX-läge (sid. 47).
- Ställ in högtalarvolymen (sid. 30).
- Kontrollera att högtalarna är säkert anslutna och att kontakterna sitter fast ordentligt.

Det hörs inget från subwoofern.

- Kontrollera att subwoofern är korrekt ansluten och att anslutningarna sitter stadigt.

Jag kan inte få fram någon surroundeffekt.

- Kontrollera att du har valt ett ljudfält med MOVIE- eller MUSIC-knappen.
- Du kan inte använda ljudfält för signaler med en samplingsfrekvens som är högre än 48 kHz.

Dolby Digital eller flerkanaligt DTS-ljud åtgäres inte.

- Kontrollera att DVD-skivan, eller liknande som du spelar upp, är inspelad med formatet Dolby Digital eller DTS.
- Om du ansluter en DVD-spelare eller liknande till de digitala ingångarna på den här mottagaren kontrollerar du ljudinställningen (för ljudutgången) på den anslutna komponenten.

Det hörs inget ljud från den komponent som är ansluten till DIGITAL MEDIA PORT-adaptorn.

- Justera volymen på den här mottagaren.
- DIGITAL MEDIA PORT-adaptorn och/eller komponenten är inte korrekt anslutna. Slå av mottagaren och gör om anslutningen till DIGITAL MEDIA PORT-adaptorn och/eller komponenten.
- Kontrollera att DIGITAL MEDIA PORT-adaptorn och/eller komponenten kan hanteras av den här mottagaren.

Video

Jag får ingen bild på TV-skärmen eller monitorn eller så är den bild som visas oskarp.

- Se till att du anslutit videoutgången på videokomponenten till TV:n.
- Flytta bort ljudkomponenterna från TV:n.

HDMI

Ljudet som sänds till HDMI-kontakten på mottagaren sänds inte ut från TV:ns högtalare.

- Kontroller inställningen för AUDIO FOR HDMI i menyn VIDEO (sid. 42).
- Kontrollera HDMI-anslutningen.
- Du kan inte lyssna på Super Audio CD-skivan genom att göra en HDMI-anslutning.
- Beroende på vilken uppspelningskomponent du använder kan du behöva göra inställningar för komponenten. Mer information finns i bruksanvisningen som medföljer respektive komponent.

Bilden som sänds till HDMI-kontakten på mottagaren sänds inte ut från TV:n.

- Kontrollera HDMI-anslutningen.
- Beroende på vilken uppspelningskomponent du använder kan du behöva göra inställningar för komponenten. Mer information finns i bruksanvisningen som medföljer respektive komponent.

Funktionen Kontroll för HDMI fungerar inte.

- Kontrollera HDMI-anslutningen (sid. 55).
- Kontrollera att "CONTROL FOR HDMI" är ställt på "CTRL ON" i menyn VIDEO.
- Kontrollera att den anslutna komponenten kan hantera funktionen Kontroll för HDMI.
- Kontrollera inställningarna för Kontroll för HDMI på den anslutna komponenten. Se bruksanvisningen till den anslutna komponenten.
- Om du ändrar HDMI-anslutningen, ansluter eller kopplar bort nätkabeln, eller om det har varit ett strömavbrott, upprepar du proceduren som beskrivs under "Förbereda funktionen Kontroll för HDMI" (sid. 56).

Inget ljud sänds ut från mottagaren och TV:ns när jag använder systemets ljudkontroll.

- Kontrollera om TV:n kan hantera systemets ljudkontroll.
- Om TV:n saknar funktion för systemljudkontroll ställer du ”AUDIO FOR HDMI” i VIDEO-menyn på
 - ”TV+AMP” om du vill lyssna på ljudet från TV:ns högtalare och mottagaren.
 - ”AMP” om du vill lyssna på ljudet från mottagaren.
- Om det inte går att få fram ljudet från en komponent som är ansluten till mottagaren.
 - Välj lämplig ingång när du vill se ett program på en komponent som är ansluten till mottagaren via HDMI-anslutning.
 - Byt TV-kanal när du vill se en TV-sändning.
 - Välj den komponent eller ingång som du vill titta på när du tittar på ett program på en komponent som är ansluten till TV:n. Hur du gör finns beskrivet i bruksanvisningen till TV:n.

Radiomottagare

FM-mottagningen är dålig.

- Använd en koaxialkabel på 75 ohm (medföljer ej) när du ansluter mottagaren till en FM-utomhusantenn på det sätt som visas nedan. Om du ansluter mottagaren till en utomhusantenn bör du jorda den för att skydda den från blixtnedslag. Du bör inte ansluta jordkabeln till en gasledning eftersom det medför risk för explosion.

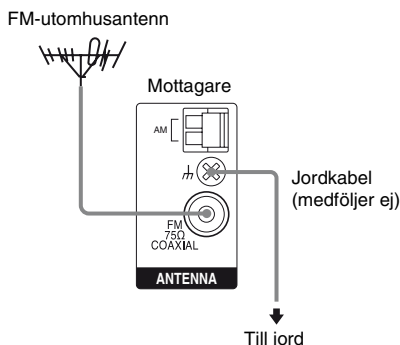

Det går inte att ställa in några radiokanaler.

- Kontrollera att antennerna är säkert anslutna. Justera antennerna och anslut vid behov en extern antenn.
- Signalstyrkan från stationen är för svag (för automatisk inställning). Använd direktinställning (manuell inställning) (sid. 50).
- Se till att ställa in korrekt inställningsintervall (när du ställer in AM-kanaler med direktinställning).
- Inga radiokanaler har förinställts eller de förinställda snabbvalskanalerna har raderats (vid automatisk inställning av snabbvalsstationer genom avsökning). Förinställ kanalerna (sid. 50).

RDS fungerar inte.

- Kontrollera att du verkligen har en FM RDS-kanal inställd.
- Välj en starkare FM-kanal.

Den RDS-information som jag vill se visas inte.

- Kontakta radiostationen och hör efter om de verkligen erbjuder den önskade tjänsten. Det kan också hända att tjänsten är tillfälligt avstängd.
-

Fjärrkontroll

Fjärrkontrollen fungerar inte som den ska.

- För åtgärder på mottagaren kan du endast använda DISPLAY-knappen när du valt TUNER-ingången.
 - Rikta fjärrkontrollen mot mottagarens IR-mottagare.
 - Ta bort eventuella hinder mellan fjärrkontrollen och mottagaren.
 - Om batterierna är svaga byter du ut samtliga batterier mot nya.
 - Se till att du väljer rätt ingång på fjärrkontrollen.
-

Felmeddelanden

Om det uppstår en funktionsstörning visas ett meddelande i teckenfönstret. Meddelandet ger besked om systemets status. Se följande tabell för att lösa problemet. Om något problem kvarstår bör du kontakta närmaste Sony-återförsäljare.

Om ett felmeddelande visas när du utför den Automatiska Kalibreringen finns information om vad du kan göra för att åtgärda problemet under ”Då felkoder visas” (sid. 28).

PROTECT

Oregelbunden ström från högtalarna. Mottagaren slås automatiskt av efter några få sekunder. Kontrollera högtalaranslutningarna och slå sedan på strömmen igen.

Om du inte kan åtgärda problemet med felsökningsguiden

Det är möjligt att problemet kan åtgärdas genom att du återställer mottagarens minne (sid. 24). Återställning innebär att alla minneslagrade inställningar återställs till sina fabriksvärden, så du måste vara beredd på att göra om alla de inställningar som du har gjort på mottagaren.

Om problemet kvarstår

Kontakta närmaste Sony-återförsäljare. Om servicepersonalen måste byta ut vissa delar under reparationen kan det hända att du inte får tillbaka dessa delar.

Referensavsnitt för återställning av mottagarens minne

För att återställa	Se
Alla minneslagrade inställningar	sid. 24
Personligt inställda ljudfält	sid. 48

Specifikationer

Förstärkarsteg

Uteffekt¹⁾

Stereoläge (uppmätt) 108 W + 108 W
(3 ohm vid 1 kHz,
THD 1%)

Surroundläge (referens)

RMS-uteffekt
(3 ohm vid 1 kHz,
THD 10%)
FRONT²⁾: 143 W/kanal
CENTER²⁾: 143 W
SUR²⁾: 143 W/kanal
(1,5 ohm vid 80 Hz,
THD 10%)
SUBWOOFER²⁾: 285 W

¹⁾Uppmätt under följande förhållanden:

Områdeskod	Strömförsörjning
CEL, CEK	230 V växelström (AC), 50 Hz

²⁾Referensuteffekt för främre högtalare,
mithögtalare, surroundhögtalare och subwoofer.
Ljudfältinställningen och den källa du har valt
kan medföra att inget ljud sänds ut.

Ingångar

Analoga Känslighet: 1 V/50 kohm
Digitala (Koaxial) Impedans: 75 ohm

Ton

Förstärkningsnivåer
±10 dB, i steg om 0,5 dB

Frekvensomfång vid återgivning:

28 – 20 000 Hz

FM-radio

Inställningsintervall 87,5 – 108,0 MHz
Antenn FM-trådanterenn
Antennterminaler 75 ohm, obalanserade
Mellanfrekvens 10,7 MHz

AM-radio

Inställningsintervall
Modeller med områdeskod CEL, CEK
Med ett kanalsökningssteg på 9 kHz:

531 – 1 602 kHz

Antenn Ramantenn
Mellanfrekvens 450 kHz

Allmänt

Strömförsörjning

Områdeskod	Strömförsörjning
CEL, CEK	230 V växelström (AC), 50/60 Hz

Uteffekt (DIGITAL MEDIA PORT)

DC OUT: 5 V, 700 mA MAX

Energiförbrukning

Områdeskod	Energiförbrukning
CEL, CEK	165 W

Energiförbrukning (i standbyläge)

0,3 W (Då "CONTROL
FOR HDMI" i menyn
VIDEO är inställd till
"CTRL OFF")

Storlek (b/h/d) (ungefärlig)

430 × 66,5 × 335 mm
inklusive utstickande delar
och reglage

Vikt (ungefärlig)

3,6 kg

Högtalare

Endast HT-SF1300

- Främre högtalare (SS-MSP23F)
- Surroundhögtalare (SS-SRP23F)
- Mitthögtalare (SS-CNP23)

Främre/Mitthögtalare Bredband,
magnetiskt avskärmat

Surroundhögtalare Bredband

Högtalarenhet

Främre/Surroundhögtalare
65 mm, kontyp

Mitthögtalare 30 × 60 mm, kontyp

Inneslutning

Främre/Surroundhögtalare
Basreflex

Mitthögtalare Sluten låda

Märkimpedans 3,0 ohm

Storlek (b/h/d) (ungefärlig)

Främre högtalare 113 × 830 × 83 mm
(utan stativ)
315 × 1 015 – 1 345
× 315 mm (med stativ)

Surroundhögtalare 108 × 540 × 78 mm
(utan stativ)
209 × 1 045 – 1 235
× 290 mm (med stativ)

Mitthögtalare 380 × 50 × 64 mm
(med fot)

Vikt (ungefärlig)

Främre högtalare 1,7 kg (utan stativ)
3,5 kg (med stativ)

Surroundhögtalare 1,1 kg (utan stativ)
2,8 kg (med stativ)

Mitthögtalare 0,38 kg

• Subwoofer (SS-WP23)

Högtalarenhet 160 mm, kontyp

Inneslutning Basreflex

Märkimpedans 1,5 ohm

Storlek (b/h/d) (ungefärlig)
220 × 395 × 325 mm
(med fot)

Vikt (ungefärlig) 5,9 kg

Endast HT-SS1300

- Främre högtalare (SS-MSP23S)
- Surroundhögtalare (SS-SRP23S)
- Mitthögtalare (SS-CNP23)

Främre/Mitthögtalare Bredband, magnetiskt
avskärmat

Surroundhögtalare Bredband

Högtalarenhet

Främre/Surroundhögtalare
65 mm, kontyp

Mitthögtalare 30 × 60 mm, kontyp

Inneslutning

Främre/Surroundhögtalare
Basreflex

Mitthögtalare Sluten låda

Märkimpedans 3,0 ohm

Storlek (b/h/d) (ungefärlig)

Främre/Surroundhögtalare
102 × 163 × 77 mm
(med fot)

Mitthögtalare 380 × 50 × 64 mm
(med fot)

Vikt (ungefärlig)

Främre högtalare 0,55 kg

Surroundhögtalare 0,45 kg

Mitthögtalare 0,38 kg

• Subwoofer (SS-WP23)

Högtalarenhet 160 mm, kontyp

Inneslutning Basreflex

Märkimpedans 1,5 ohm

Storlek (b/h/d) (ungefärlig)
220 × 395 × 325 mm
(med fot)

Vikt (ungefärlig) 5,9 kg

Medföljande högtalare

- Främre högtalare (2)
- Mithögtalare (1)
- Surroundhögtalare (2)
- Subwoofer (1)

Medföljande tillbehör

- Bruksanvisning (den bruksanvisning du läser nu)
- Snabbstartguide (1)
- Installationsguide för högtalarstativ (endast HT-SF1300) (1)
- FM-trådontenn (1)
- AM-ramantenn (1)
- Fjärrkontroll RM-AAU023 (1)
- R6-batterier (storlek AA) (2)
- Optimeringsmikrofon (ECM-AC2) (1)
- Högtalarkablar (5)
- Fotkuddar
 - Högtalare
 - Endast HT-SS1300 (20)
 - Endast HT-SF1300 (4)
 - Subwoofer (4)
- Skrivar (små) (endast HT-SF1300) (12)
- Skrivar (stora) (endast HT-SF1300) (8)

För mer information om områdeskoden för den komponent du använder, se sid. 3.

Design och specifikationer kan ändras utan förbehåll eftersom kontinuerlig produktutveckling pågår.

Register

Numeriskt

2 kanaler 48
2CH STEREO 48
5.1 kanaler 13

A

AUTO CALIBRATION 25
AUTO FORMAT DIRECT
(A.F.D.) 45
Avstängning av systemet 58

B

Blu-ray-skivspelare
ansluta 19
uppspelning 34

C

CD-spelare
ansluta 18
uppspelning 33

D

Dämpa ljudet 32
Digital Cinema Sound
(DCS) 47
DIGITAL MEDIA PORT
ansluta 61
Dolby Digital 64
DVD-inspelare
ansluta 21
DVD-spelare
ansluta 21
uppspelning 34

F

Felmeddelanden 70

H

HDMI
ansluta 19
Högtalare
ansluta 16
placera 13

I

IN MODE 59
Insomningstimern 62

K

Kanalinställning
automatisk 49
direkt 50
ställa in
snabbvalskanaler 51
Kontroll för HDMI
ansluta 55
förbereda 56

L

Ljudfält
återställa 48
välja 46

M

Meny
A. CAL 30
AUDIO 41
LEVEL 39
SUR 40
SYSTEM 43
TONE 40
TUNER 41
VIDEO 42

O

One-Touch Play,
uppspelning med en
knaptryckning 57

R

Radio
ansluta 23
RDS 52

S

Ställa in
snabbvalskanaler 51
Super Audio CD-spelare
ansluta 18
uppspelning 33
Systemets ljudkontroll 58

T

TEST TONE 30
TV
ansluta 21

U

Ursprunglig inställning 24

V

Välja
komponent 32
ljudfält 46
Videobandspelare
ansluta 21



* 3 2 9 5 9 4 6 4 2 * (1)

