

Nikon

APPAREIL PHOTO NUMÉRIQUE

COOLPIX S560

Manuel d'utilisation

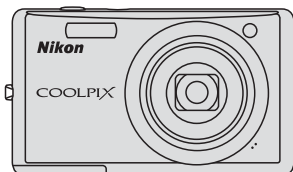

Fr

Informations sur les marques commerciales

- Microsoft, Windows et Windows Vista sont des marques ou des marques déposées de Microsoft Corporation aux États-Unis et/ou dans d'autres pays.
- Macintosh, Mac OS et QuickTime sont des marques d'Apple Inc.
- Adobe et Acrobat sont des marques déposées d'Adobe Systems Inc.
- Le logo SD est une marque commerciale de SD Card Association.
- PictBridge est une marque commerciale.
- La technologie D-Lighting est fournie par  Apical Limited.
- Tous les autres noms de marques mentionnés dans ce manuel ou dans les autres documentations fournies avec votre matériel Nikon sont des marques commerciales ou des marques déposées de leurs détenteurs respectifs.

Introduction

Premiers pas



Notions fondamentales de photographie et de visualisation : mode Automatique

Prise de vue adaptée au mode Scène



Prise de vue automatique de portraits (visage souriant)



En savoir plus sur la visualisation



Clips vidéo



Enregistrements audio

Connexion à un téléviseur, un ordinateur ou une imprimante

MENU

Menus Prise de vue, Visualisation et Configuration

Notes techniques

Pour votre sécurité

Pour ne pas risquer d'endommager votre matériel Nikon ou de vous blesser, vous ou d'autres personnes, prenez soin de lire attentivement les recommandations ci-dessous avant d'utiliser votre matériel. Conservez ces consignes de sécurité dans un endroit facilement accessible à tous ceux qui auront à se servir de ce matériel.

L'importance des conséquences dues au non-respect de ces consignes est symbolisée de la manière suivante :



Cette icône signale les consignes qui doivent être impérativement lues avant d'utiliser votre matériel Nikon pour éviter d'éventuels risques physiques.

DANGER

En cas de dysfonctionnement du matériel, éteignez-le immédiatement

Si vous remarquez de la fumée ou une odeur inhabituelle se dégageant de votre appareil photo ou de l'adaptateur secteur, débranchez immédiatement l'adaptateur secteur et retirez les accumulateurs/piles en prenant soin de ne pas vous brûler. Continuer d'utiliser son matériel dans ce cas peut être dangereux. Une fois la source d'alimentation retirée ou déconnectée, confiez immédiatement votre matériel à un centre de service agréé Nikon pour le faire vérifier.

Ne démontez pas votre matériel

Toucher les parties internes de l'appareil photo ou de l'adaptateur secteur peut être extrêmement dangereux. Les réparations doivent impérativement être effectuées par un technicien qualifié. Si votre appareil photo ou adaptateur secteur s'ouvre à la suite d'une chute ou de tout autre accident, retirez l'accumulateur et/ou débranchez le matériel et rappez-le immédiatement à un centre de service agréé Nikon.

N'utilisez pas l'appareil photo ou l'adaptateur secteur en présence de gaz inflammable

N'utilisez pas de matériel électronique en présence de gaz inflammable car cela risque de provoquer une explosion ou un incendie.

Manipulez la dragonne de l'appareil photo avec soin

N'enroulez jamais la dragonne autour du cou d'un bébé ou d'un enfant.

Tenez le matériel hors de portée des enfants

Faites extrêmement attention à ce que les bébés ne mettent pas à la bouche l'accumulateur ou d'autres petites pièces.

Manipulez l'accumulateur avec précaution

L'accumulateur peut fuir ou exploser s'il n'est pas manipulé correctement. Respectez les consignes ci-dessous lors de la manipulation de l'accumulateur pour une utilisation avec ce produit :

- Avant de remplacer l'accumulateur, assurez-vous que l'appareil photo est bien hors tension. Si vous utilisez l'adaptateur secteur, vérifiez qu'il est bien débranché.
- Utilisez uniquement un accumulateur Li-ion rechargeable EN-EL11 (fourni). Rechargez l'accumulateur en l'insérant dans un chargeur d'accumulateur MH-64 (fourni).
- Faites attention de ne pas insérer l'accumulateur à l'envers.
- Ne court-circuitez pas/ne démontez pas l'accumulateur et ne tentez pas de retirer ou de rompre l'isolation.
- N'exposez pas l'accumulateur aux flammes ou à des chaleurs excessives.
- Ne l'immergez pas et ne l'exposez pas à l'eau.
- Remplacez l'accumulateur dans son boîtier pour le transport. Ne le transportez pas ou ne le stockez pas à proximité d'objets métalliques tels que des colliers ou des épingles à cheveux.
- L'accumulateur a tendance à fuir lorsqu'il est complètement déchargé. Pour éviter d'endommager votre matériel, prenez soin de retirer l'accumulateur dès qu'il est déchargé.
- Cessez immédiatement toute utilisation si vous remarquez une quelconque modification de l'aspect de l'accumulateur, comme une décoloration ou une déformation.
- En cas de contact du liquide provenant de l'accumulateur endommagé avec des vêtements ou la peau, rincez abondamment et immédiatement à l'eau.

Respectez les consignes ci-dessous lors de la manipulation du chargeur d'accumulateur

- Ne l'immergez pas et ne l'exposez pas à l'eau. Le non-respect de cette consigne de sécurité peut provoquer un incendie ou une décharge électrique.
- Retirez la poussière se trouvant sur ou près des parties métalliques de la fiche à l'aide d'un chiffon sec. Une utilisation prolongée pourrait provoquer un incendie.
- Ne manipulez pas le câble d'alimentation et ne vous approchez pas du chargeur d'accumulateur en cas d'orage. Le non-respect de cette consigne de sécurité vous expose à un risque de décharge électrique.
- Vous ne devez pas endommager, modifier, tordre le câble d'alimentation ou tirer brutalement dessus. Ne le placez pas sous des objets lourds et ne l'exposez pas à la chaleur ou aux flammes. Si l'isolation est endommagée et que les câbles sont exposés, apportez le chargeur à un centre de service agréé Nikon pour le faire vérifier. Le non-respect de ces consignes de sécurité peut provoquer un incendie ou une décharge électrique.
- Ne manipulez pas la fiche ou le chargeur d'accumulateur avec les mains humides. Le non-respect de cette consigne de sécurité peut provoquer une décharge électrique.

 **Utilisez des câbles adaptés**

Lors de la connexion aux ports d'entrée et de sortie, n'utilisez que les câbles dédiés, fournis ou vendus par Nikon afin de rester en conformité avec les réglementations relatives au matériel.

 **Manipulez les pièces mobiles avec le plus grand soin**

Faites attention à ne pas coincer vos doigts ou des objets dans le volet de protection de l'objectif ou dans d'autres pièces mobiles.

 **CD-ROM**

Les CD-ROM fournis avec ce matériel ne doivent pas être lus sur un lecteur de CD audio. Leur lecture sur un tel équipement peut entraîner une perte d'audition ou endommager l'équipement.

 **Faites attention lors de l'utilisation du flash**

L'utilisation du flash à proximité des yeux du sujet peut provoquer une altération temporaire de la vision. Faites tout particulièrement attention, lorsque vous photographiez des bébés, à éloigner le flash d'au moins un mètre du sujet.

 **N'utilisez pas le flash si la fenêtre du flash est en contact avec une personne ou un objet**

Le non-respect de cette consigne de sécurité peut provoquer des brûlures ou un incendie.

 **Évitez tout contact avec les cristaux liquides**

Si le moniteur venait à se casser, veillez à ne pas vous blesser avec le verre et évitez tout contact des cristaux liquides avec la peau, les yeux ou la bouche.

Remarques

À l'attention des clients aux États-Unis

Avis de la FCC sur les interférences radioélectriques

Cet équipement a été testé et déclaré conforme aux restrictions des périphériques numériques de classe B, conformément à l'article 15 de la réglementation de la FCC. Ces restrictions visent à garantir une protection raisonnable contre les interférences nuisibles lorsque l'équipement est utilisé dans un environnement résidentiel. Cet équipement génère, utilise et peut émettre des radiofréquences et, s'il n'est pas installé et utilisé conformément au manuel d'instructions, il risque de causer des interférences néfastes avec les communications radio. Il n'y a toutefois aucune garantie que des interférences ne surviendront pas dans une installation donnée. Si cet appareil cause des interférences nuisibles à la réception radio ou télévision, ce qui peut être déterminé en mettant l'appareil sous tension et hors tension, l'utilisateur est invité à tenter de corriger l'interférence au moyen d'une ou de plusieurs des mesures suivantes :

- Réorienter ou déplacer l'antenne de réception.
- Augmenter la distance entre l'appareil et le récepteur.
- Connecter l'appareil à une prise se trouvant sur un circuit différent de celui où est connecté le récepteur.
- Consulter le fournisseur ou un technicien en radio/télévision expérimenté pour obtenir de l'aide.



Nikon
COOLPIX S560

ATTENTION

Modifications

La FCC impose que l'utilisateur soit averti que toute modification apportée à cet appareil et qui n'a pas été expressément approuvée par Nikon Corporation est de nature à annuler le droit d'utiliser l'appareil.

Câbles d'interface

Utilisez les câbles d'interface vendus ou fournis par Nikon pour votre appareil photo. L'utilisation d'autres câbles peut entraîner un dépassement des limites de la classe B, article 15 du règlement de la FCC.

À l'attention des clients de l'État de Californie

AVERTISSEMENT

La manipulation du câble de ce produit vous expose à du plomb, produit chimique reconnu dans l'État de Californie comme pouvant provoquer des anomalies congénitales ou autres problèmes génétiques.

Lavez-vous les mains après manipulation.

Nikon Inc.,

1300 Walt Whitman Road Melville,
New York 11747-3064, U.S.A.

Tél. : 631-547-4200

À l'attention des clients canadiens

CAUTION

This Class B digital apparatus complies with Canadian ICES-003.

ATTENTION

Cet appareil numérique de la classe B est conforme à la norme NMB-003 du Canada.

Symbole pour la collecte séparée dans les pays européens

Ce symbole indique que ce produit doit être collecté séparément.



Ce qui suit ne s'applique qu'aux utilisateurs dans les pays européens :



Ce matériel est conçu pour une collecte séparée dans un lieu de collecte approprié. Ne le jetez pas avec les ordures ménagères.

Pour plus d'informations, prenez contact avec le détaillant ou les autorités locales responsables de la gestion des déchets.







Table des matières



Pour votre sécurité.....	ii
DANGER.....	ii

Remarques.....	v
----------------	---





























Introduction.....	1
À propos de ce manuel.....	1
Informations et recommandations.....	2
Descriptif de l'appareil photo.....	4
Boîtier de l'appareil photo.....	4
Moniteur.....	6
Fonctions de base.....	8
Commande  (visualisation).....	8
Commande  (favoris).....	8
Sélecteur multidirectionnel.....	9
Commande MENU (menu).....	10
Affichage de l'aide.....	11
Déclencheur.....	11
Fixation de la dragonne de l'appareil photo.....	11

Premiers pas.....	12
Charge de l'accumulateur.....	12
Insertion de l'accumulateur.....	14
Retrait de l'accumulateur.....	15
Allumage et extinction de l'appareil photo.....	15
Réglage de la langue, de la date et de l'heure.....	16
Insertion des cartes mémoire.....	18
Retrait des cartes mémoire.....	19

 Notions fondamentales de photographie et de visualisation : mode Automatique	20
Étape 1 Allumage de l'appareil photo et sélection du mode  (Automatique)	20
Indicateurs affichés en mode  (Automatique)	21
Étape 2 Cadrage d'une photo.....	22
Utilisation du zoom	22
Étape 3 Mise au point et prise de vue.....	24
Étape 4 Visualisation et suppression de photos	26
Affichage de photos (mode de visualisation)	26
Suppression de photos	26
Utilisation du flash	28
Réglage du mode de flash	28
Utilisation du retardateur.....	30
Mode macro.....	31
Correction d'exposition	32
<hr/>	
Prise de vue adaptée au mode Scène	33
 Utilisation du mode Scène	33
Réglage du mode Scène.....	33
Fonctions	34
Prises de vue pour un panoramique	40
 Prise de vues automatique adaptée pour une scène (Mode du Sélecteur automatique).....	42
Comment photographier sur le mode de Sélecteur automatique.....	42
 Utilisation du mode Aliments.....	44
<hr/>	
 Prise de vue automatique de portraits (visage souriant).....	46
Utilisation du mode Sourire	46
Menu Sourire	48
Ajouter à la liste.....	48

 En savoir plus sur la visualisation	49
Affichage de plusieurs photos : visualisation par planche d'imagettes	49
Regarder de plus près : fonction loupe	50
Retouche de photos	51
Amélioration de la luminosité et du contraste : D-Lighting	52
Création d'une copie recadrée : recadrage	53
 Redimensionnement des photos : mini-photo	54
Annotations vocales : enregistrement et lecture	55
Enregistrement d'annotations vocales	55
Lecture des annotations vocales	56
Suppression d'annotations vocales.....	56
Visualisation des photos par date	57
Sélection d'une date en mode Classement par date	57
Utilisation du mode classement par date	58
Menus Classement par date	59
Recherche d'images (Mode de triage automatique)	60
Affichage des images sur le mode de Tri automatique.....	60
Mode de triage automatique.....	61
Menu de triage automatique.....	62
Stockage des photos dans le dossier Favoris spécifié	63
Préparation d'un dossier Favoris	64
Classement des photos destinées au dossier Favoris.....	65
Visualisation de photos dans le dossier Favoris (mode de visualisation de favoris)	66
Suppression de photos du dossier Favoris.....	66
Utilisation du mode de visualisation des photos favorites.....	67
Mode de visualisation des photos favorites.....	67

📽 Clips vidéo.....	69
Enregistrement de clips vidéo.....	69
Menu Clip vidéo	70
Sélection des options clips vidéo.....	70
VR électronique.....	71
Mode autofocus	71
Clips/intervalles.....	72
Lecture d'un clip vidéo.....	74
Suppression de fichiers clip vidéo.....	74
<hr/>	
🎙 Enregistrements audio.....	75
Réalisation d'enregistrements audio.....	75
Lecture d'enregistrements audio.....	77
Suppression d'enregistrements audio	78
Copie d'enregistrements audio	79
<hr/>	
Connexion à un téléviseur, un ordinateur ou une imprimante.....	80
Connexion à un téléviseur	80
Connexion à un ordinateur	81
Avant de connecter l'appareil photo	81
Transfert de photos de l'appareil vers un ordinateur.....	82
Connexion à une imprimante	85
Connexion de l'appareil photo et de l'imprimante.....	86
Impression d'une photo à la fois.....	87
Impression de plusieurs photos	88
Création d'une commande d'impression DPOF : réglage d'impression.....	91

MENU Menus Prise de vue, Visualisation et Configuration.....	93
Options de prise de vue : menu Prise de vue.....	93
Affichage du menu Prise de vue.....	94
 Taille d'image.....	95
 Balance des blancs.....	97
 Rafale.....	99
 Sensibilité.....	101
 Options couleur.....	102
 Mode de zones AF.....	103
 Contrôle distorsion.....	106
Réglages d'appareil photo qui ne peuvent pas être activés en même temps.....	107
Options de visualisation : menu Visualisation.....	108
Affichage du menu Visualisation.....	108
 Diaporama.....	110
 Effacer.....	111
 Protéger.....	111
 Rotation image.....	112
 Copier.....	113
Réglages de base de l'appareil photo : menu Configuration.....	114
Affichage du menu Configuration.....	115
 Menus.....	115
 Écran d'accueil.....	116
 Date.....	117
 Réglages du moniteur.....	120
 Impression de la date.....	121
 Réduction de vibration.....	123
 Assistance AF.....	124
 Zoom numérique.....	124
 Réglages du son.....	125
 Extinction auto.....	125
 Formater la mémoire/  Formatage de la carte.....	126
 Langue/Language.....	127
 Mode vidéo.....	127
 Délect. yeux fermés.....	127
 Réinitialisation.....	129
 Version firmware (microprogramme).....	131

Notes techniques	132
Accessoires optionnels	132
Cartes mémoire approuvées	132
Noms des fichiers images/sons et des dossiers	133
Entretien de votre appareil photo	134
Nettoyage	136
Stockage	137
Messages d'erreur	138
Dépannage	142
Fiche technique	148
Normes prises en charge	151
Index	152

À propos de ce manuel

Nous vous remercions d'avoir acheté l'appareil photo numérique Nikon COOLPIX S560. Ce manuel a été conçu pour vous faire profiter au mieux des joies de la photographie numérique avec votre appareil photo Nikon. Prenez soin de le lire attentivement avant d'utiliser votre appareil photo et gardez-le toujours à disposition de tous ceux qui auront à se servir de votre appareil.

Symboles et conventions

Pour faciliter la recherche des informations dont vous avez besoin, les symboles et conventions ci-après sont utilisés :



Cette icône désigne les mesures de précaution dont il faut avoir connaissance avant d'utiliser l'appareil photo, pour ne pas risquer de l'endommager.



Cette icône signale les astuces et autres informations qui peuvent s'avérer utiles lors de l'utilisation de l'appareil photo.



Cette icône signale les remarques et informations à lire avant d'utiliser l'appareil photo.



Cette icône indique que plus d'informations sont disponibles dans d'autres chapitres de ce manuel ou dans le *Guide de démarrage rapide*.

Remarques

- Une carte mémoire Secure Digital (SD) est appelée « carte mémoire ».
- Le réglage au moment de l'achat est appelé « réglage par défaut ».
- Les noms des rubriques de menu affichées sur le moniteur de l'appareil photo, et les noms des commandes ou les messages affichés sur l'écran de l'ordinateur s'affichent en caractères gras.

Exemples d'écrans

Dans ce manuel, les images sont parfois omises dans les exemples d'affichage du moniteur afin que les indicateurs du moniteur soient plus clairement visibles.

Illustrations et écrans

Les illustrations et les écrans de texte présentés dans ce manuel peuvent différer de ce que vous verrez effectivement sur votre moniteur.



Cartes mémoire

Les images prises avec cet appareil photo peuvent être stockées dans la mémoire interne de l'appareil photo ou sur des cartes mémoire amovibles. Dès qu'une carte mémoire est insérée, toutes les nouvelles images y sont stockées et les opérations d'effacement, de visualisation et de formatage ne s'appliquent qu'aux images stockées sur la carte mémoire. Vous devez retirer la carte mémoire pour pouvoir formater la mémoire interne, ou y stocker, effacer ou visualiser des images.

Informations et recommandations

Formation permanente

Dans le cadre de l'engagement de Nikon pour la « Formation permanente » envers ses produits, des informations techniques et éducatives, constamment mises à jour, sont disponibles sur les sites suivants :

- Aux États-Unis : <http://www.nikonusa.com/>
- En Europe et en Afrique : <http://www.europe-nikon.com/support/>
- En Asie, Océanie et au Moyen-Orient : <http://www.nikon-asia.com/>

Consultez régulièrement ces sites pour vous tenir informé des dernières informations produit, des astuces, des réponses aux forums de questions et des conseils d'ordre général sur la photographie numérique et la photographie argentique. Des informations supplémentaires sont aussi disponibles auprès de votre représentant Nikon. Consultez l'URL ci-dessous pour savoir où vous adresser :

<http://imaging.nikon.com/>

N'utilisez que des accessoires électroniques de marque Nikon

Les appareils photo Nikon COOLPIX ont été conçus selon les normes les plus strictes et comprennent des circuits électroniques complexes. Seuls les accessoires électroniques de marque Nikon (comprenant chargeurs d'accumulateur, accumulateurs et adaptateurs secteur) certifiés par Nikon, compatibles avec cet appareil photo numérique Nikon, sont construits et prouvés être utilisables dans les conditions d'usage et de sécurité de ces circuits électroniques.

L'UTILISATION D'ACCESSOIRES ÉLECTRONIQUES DE MARQUES AUTRES QUE NIKON PEUT PROVOQUER UN DYSFONCTIONNEMENT DE VOTRE APPAREIL PHOTO ET ENTRAÎNER L'ANNULATION DE VOTRE GARANTIE NIKON.

Pour en savoir plus sur les accessoires de marque Nikon, renseignez-vous auprès d'un revendeur agréé Nikon.

Sceau holographique : identifie un produit Nikon authentique.



Accumulateur Li-ion rechargeable EN-EL11

Avant de prendre des photos importantes

Avant tout événement photographique important (comme un mariage ou un voyage), faites des essais avec votre appareil photo pour vous assurer qu'il fonctionne normalement. Nikon ne pourra être tenu responsable de tous dommages ou pertes de profit provenant d'un dysfonctionnement de l'appareil photo.

À propos des manuels

- Les manuels fournis avec votre appareil photo ne peuvent pas être reproduits, transmis, transcrits, stockés sur un système d'extraction ou traduits dans une langue quelconque, quels qu'en soient la forme ou les moyens, sans accord écrit préalable de Nikon.
- Nikon se réserve le droit de modifier à tout moment les caractéristiques du matériel et du logiciel décrites dans ces manuels sans avis préalable.
- Nikon ne peut être tenu responsable des dommages provenant de l'utilisation de cet appareil photo.
- Nous avons apporté le plus grand soin dans la rédaction de ces manuels pour qu'ils soient précis et complets. Si, cependant, vous veniez à remarquer des erreurs ou des omissions, nous vous serions reconnaissants de les signaler à votre représentant Nikon (adresse fournie séparément).

Avertissement concernant l'interdiction de copie ou de reproduction

Il est à noter que le simple fait d'être en possession de matériel copié ou reproduit numériquement au moyen d'un scanner, d'un appareil photo numérique ou d'un autre dispositif peut être répréhensible.

• Articles légalement interdits de copie ou de reproduction

Ne copiez pas, ni ne reproduisez des billets de banque, des pièces, des titres ou des bons d'État, même si de telles copies ou reproductions sont estampillées « Spécimen ». La copie ou la reproduction de billets de banque, de pièces ou de titres circulant à l'étranger est interdite. Sauf accord gouvernemental préalable, la copie ou la reproduction de timbres inutilisés ou de cartes postales émises par l'État est interdite. La copie ou la reproduction de timbres émis par l'État et des documents certifiés stipulés par la loi est interdite.

• Attention à certaines copies et reproductions

Le gouvernement a émis des avertissements sur les copies ou les reproductions de titres émis par des sociétés privées (actions, factures, chèques, chèque-cadeau, etc.), les coupons ou titres de transport, à l'exception du minimum de photocopies à fournir pour les besoins de son entreprise. De même, ne copiez pas, ni ne reproduisez des passeports émis par l'État, des permis émis par des organismes publics et des groupes privés, des cartes d'identité, et des tickets comme des passes ou des tickets restaurant.

• Conformez-vous aux avis de droit de reproduction

La copie ou la reproduction de travaux créatifs soumis à un droit de reproduction comme les livres, la musique, les impressions sur bois, les cartes, les dessins, les films et les photos est régie par des lois nationales et internationales sur les droits d'auteur. N'utilisez en aucun cas ce matériel pour la réalisation de copies illégales ou toute autre infraction aux lois sur les droits d'auteur.

Élimination des périphériques de stockage des données

Veillez noter que supprimer des images ou formater des périphériques de stockage des données tels que des cartes mémoire ou la mémoire interne de l'appareil photo n'efface pas l'intégralité des données images d'origine. Des logiciels vendus dans le commerce permettent de récupérer des fichiers effacés sur des périphériques usagés, ce qui peut conduire à une utilisation malveillante des données images personnelles. Il incombe à l'utilisateur d'assurer la protection de ses données personnelles.

Avant de jeter un périphérique de stockage des données ou de le céder à quelqu'un d'autre, effacez toutes les données à l'aide d'un logiciel de suppression vendu dans le commerce, ou formatez le périphérique puis remplissez-le entièrement avec des images ne contenant aucune information privée (des photos d'un ciel sans nuages, par exemple). Assurez-vous également de remplacer toutes les images sélectionnées pour l'écran d'accueil (📷 116). Vous pouvez supprimer entièrement toutes les photos enregistrées dans **Ajouter à la liste** (📷 48) à l'aide de l'option **Supprimer de la liste**. La destruction matérielle des périphériques de stockage des données devra être effectuée avec le plus grand soin, afin d'éviter toute blessure ou tout dommage matériel.

Descriptif de l'appareil photo

Boîtier de l'appareil photo

Introduction

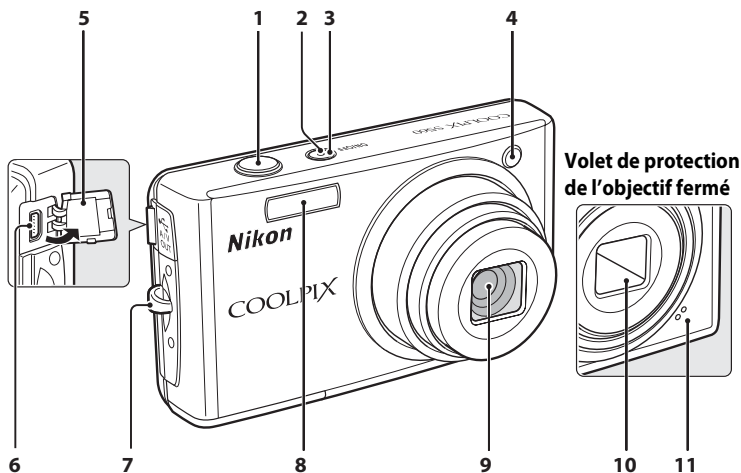

1	Déclencheur	24
2	Témoin de fonctionnement.....	20, 125
3	Commutateur marche-arrêt.....	20
4	Témoin du retardateur.....	30
	Illuminateur d'assistance AF.....	25, 124
5	Volet de protection du connecteur	80, 82, 86
6	Connecteur de câble.....	80, 82, 86

7	Œillet pour dragonne.....	11
8	Flash intégré	28
9	Objectif.....	136, 148
10	Volet de protection de l'objectif.....	134
11	Microphone intégré.....	55, 69, 75

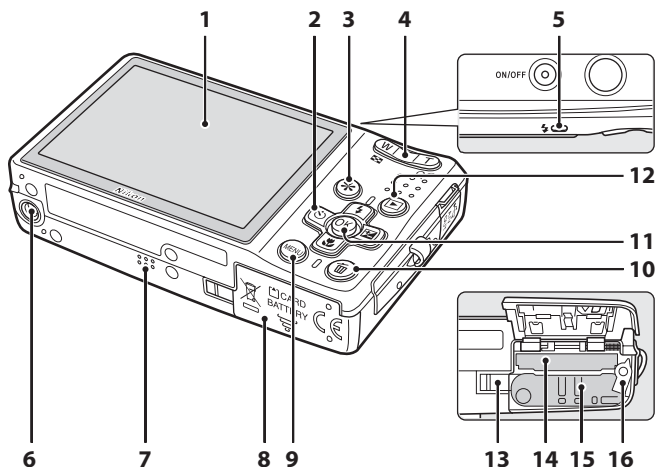

1	Moniteur.....	6
2	Sélecteur multidirectionnel.....	9
3	Commande * (favori).....	8
4	Commandes de zoom.....	22
	W : grand-angle.....	22
	T : téléobjectif.....	22
	: visualisation par planche d'images.....	49
	: fonction loupe.....	50
: aide.....	11	
5	Témoin indicateur.....	75
	Témoin du flash.....	29
6	Filetage pour fixation sur pied	
7	Haut-parleur.....	56, 74, 77

8	Volet du logement pour carte mémoire.....	14, 18
9	Commande MENU	10, 33, 48, 70, 94, 108
10	Commande (effacer).....	26, 27, 56, 74, 78
11	Commande OK (appliquer la sélection).....	9
12	Commande (prise de vue/visualisation).....	8, 26
13	Cache de la prise d'alimentation.....	132
14	Logement pour carte mémoire.....	18
15	Logement pour accumulateur.....	14
16	Loquet de l'accumulateur.....	14, 15

Moniteur

Les indicateurs ci-dessous peuvent apparaître sur le moniteur au cours de la prise de vue et de la visualisation (l'affichage réel varie en fonction des réglages en cours de l'appareil photo). Les informations des indicateurs qui s'affichent sur le moniteur durant la prise de vue et la visualisation disparaissent au bout de quelques secondes (📷 120).

Prise de vue

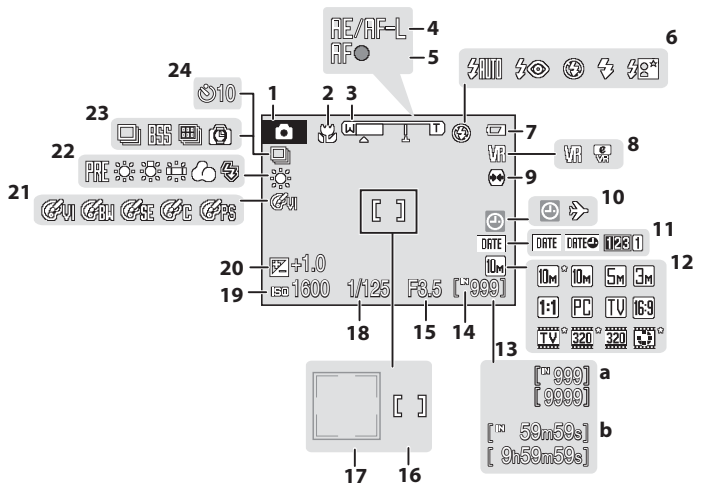

1	Mode de prise de vue*20, 33, 42, 44, 46, 69
2	Mode macro 31
3	Indicateur de zoom..... 22, 31
4	Mémorisation de l'exposition 41
5	Indicateur de mise au point 24
6	Mode de flash 28
7	Indicateur du niveau de charge de l'accumulateur 20
8	Icône de réduction de vibration (images fixes)..... 21, 123
8	Icône VR électronique (clip vidéo)..... 71
9	Contrôle distorsion..... 106
10	Indicateur « date non programmée » 138
10	Indicateur de fuseau horaire 117
11	Impression de la date 121
12	Taille d'image..... 95
12	Options clips vidéo 70

13	a Nombre de vues restantes (images fixes) 20
13	b Durée du clip vidéo 69
14	Indicateur mémoire interne..... 21
15	Ouverture 24
16	Zone de mise au point..... 24, 103
17	Zone de mise au point (priorité visage) 24, 103
18	Vitesse d'obturation 24
19	Sensibilité 29, 101
20	Valeur de correction de l'exposition 32
21	Options couleur..... 102
22	Mode de balance des blancs 97
23	Prise de vue en continu 99
24	Indicateur de retardateur 30

* Dépend du mode de prise de vue sélectionné. Reportez-vous aux sections sur chaque mode pour plus d'informations.

Visualisation*

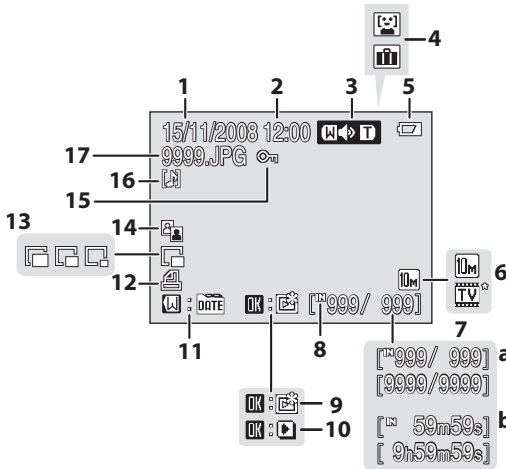

1	Date d'enregistrement.....	16
2	Heure d'enregistrement.....	16
3	Indicateur de volume	55, 74, 77
4	Affichage du dossier de triage automatique* ¹	60
	Affichage du dossier Favoris* ¹	66
5	Indicateur du niveau de charge de l'accumulateur	20
6	Taille d'image* ²	95
	Options clips vidéo* ²	70
7	a Numéro de la vue en cours/ nombre total de vues.....	26
	b Durée du clip vidéo.....	74
8	Indicateur mémoire interne	26

9	Ajouter au guide des favoris.....	65
10	Indicateur de lecture d'un clip vidéo.....	74
11	Guide de classement par date.....	57
12	Icône de commande d'impression.....	91
13	Mini-photo.....	54
14	Icône D-Lighting.....	52
15	Icône de protection	111
16	Icône d'annotation vocale.....	55
17	Numéro et type de fichier.....	133



*¹ L'icône du dossier de triage automatique ou l'icône du dossier favori choisi dans le mode de lecture sera affichée.



*² Les icônes affichées varient selon les paramètres définis en mode de prise de vue.

Fonctions de base

Commande (visualisation)





Appuyez sur  une fois en mode de prise de vue pour passer en mode de visualisation ; appuyez de nouveau pour repasser en mode de prise de vue. La visualisation peut être changée sur le mode de prise de vue ( 26) seulement en appuyant sur le bouton du déclencheur de temporisation.

Si l'appareil photo est éteint, maintenez la commande  enfoncée pour activer l'appareil photo en mode de visualisation ( 26).

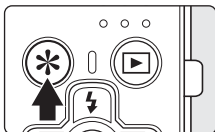
Commande (favoris)



Appuyez sur  pour afficher le menu Favoris. Vous pouvez utiliser le menu Favoris pour passer dans les modes suivants. Sélectionnez le mode de votre choix à l'aide du sélecteur multidirectionnel ( 9).

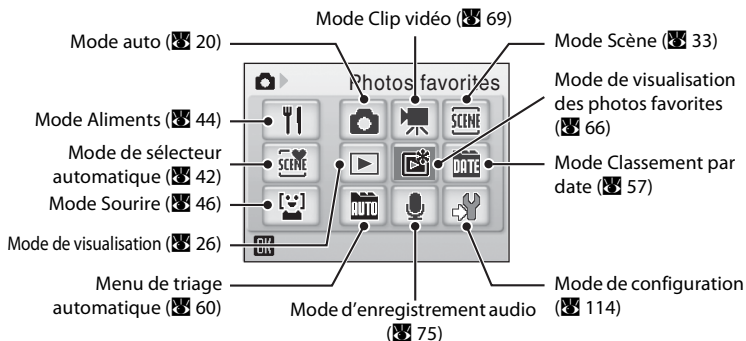

Menu Favoris





Sélecteur multidirectionnel



Cette section décrit la méthode d'utilisation standard du sélecteur multidirectionnel pour choisir des modes ou des options de menu et pour appliquer la sélection.

Pour la prise de vue

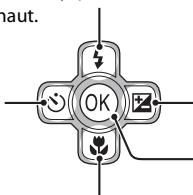

Pour afficher le menu  (mode de flash) ( 28) ou déplacer le curseur vers le haut.

Pour afficher le menu  (retardateur) ( 30).



Pour afficher le menu  (correction d'exposition) ( 32).

Appliquer la sélection.

Pour afficher le menu  (mode macro) ( 31) ou déplacer le curseur vers le bas.

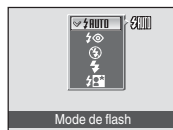

Pour la visualisation

Afficher la photo précédente.

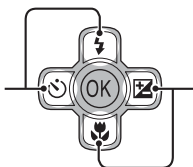

Afficher la photo suivante.

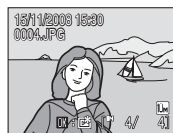

Pour l'écran du menu

Déplacer le curseur vers le haut.

Déplacer le curseur vers la gauche ou revenir à l'écran précédent.

Déplacer le curseur vers le bas.

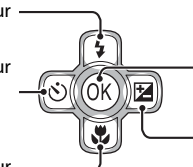

Appliquer la sélection (passer à l'écran suivant).

Déplacer le curseur vers la droite ou passer à l'écran suivant (appliquer la sélection).



Remarques concernant le sélecteur multidirectionnel

Dans ce manuel, ▲, ▼, ◀ ou ▶ sont parfois utilisés pour indiquer le haut, le bas, la gauche ou la droite des pièces en fonctionnement du sélecteur multidirectionnel.

Commande MENU (menu)

Appuyez sur **MENU** pour afficher le menu du mode sélectionné. Utilisez le sélecteur multidirectionnel pour parcourir les menus (☒ 9).

Pour quitter le menu affiché, appuyez à nouveau sur **MENU**.

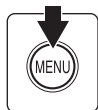

S'affiche lorsqu'il existe une ou plusieurs rubriques de menu supplémentaires.

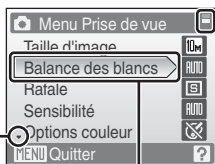

S'affiche lorsque le menu contient deux pages ou plus.

S'affiche lorsqu'il existe des rubriques de menu précédentes.



Appuyez sur le sélecteur multidirectionnel ► ou ☒ pour passer à l'ensemble d'options suivant.

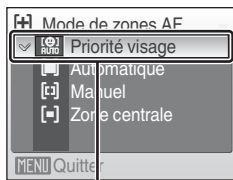

Appuyez sur le sélecteur multidirectionnel ► ou ☒ pour appliquer la sélection.

Affichage de l'aide

Appuyez sur **T** (🔍) lorsque la commande [?] s'affiche dans la partie inférieure droite de l'écran du menu pour consulter une description de l'option de menu actuellement sélectionnée.

Pour revenir au menu initial, appuyez de nouveau sur **T** (🔍).

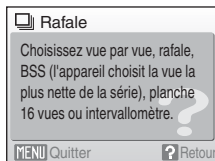
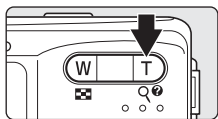

Déclencheur

L'appareil photo comporte un déclencheur à deux phases. Pour régler la mise au point et l'exposition, appuyez à mi-course sur le déclencheur jusqu'à ce que vous sentiez une résistance. La mise au point et l'exposition restent mémorisées tant que vous maintenez le déclencheur à cette position. Pour déclencher et prendre une photo, appuyez à fond sur le déclencheur. Ne forcez pas lorsque vous appuyez sur le déclencheur, car vous risquez de bouger et de prendre des photos floues.



Appuyez à mi-course sur le déclencheur pour régler la mise au point et l'exposition.

Appuyez sur le déclencheur jusqu'en fin de course pour prendre la photo.

Fixation de la dragonne de l'appareil photo

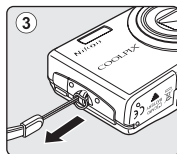
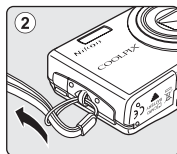
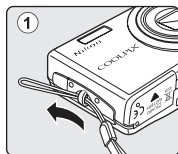

Charge de l'accumulateur

L'appareil photo fonctionne avec un accumulateur Li-ion rechargeable EN-EL11 (fourni).

Rechargez l'accumulateur avec le chargeur d'accumulateur MH-64 (fourni) avant d'utiliser l'appareil photo pour la première fois ou lorsque l'accumulateur est déchargé.

Il est conseillé de changer l'accumulateur en deçà de six mois après qu'on l'ait utilisé pour la première fois (☒ 135).

1 Connectez le câble d'alimentation.

Branchez le câble d'alimentation sur le chargeur d'accumulateur ① et insérez la fiche dans une prise de courant ②. Le témoin de charge s'allume, indiquant que le chargeur est allumé ③.

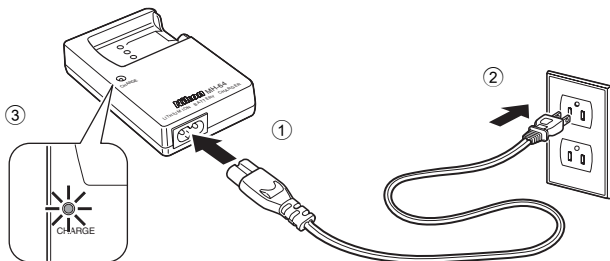

2 Chargez l'accumulateur.

Insérez l'accumulateur ① de manière à le placer dans le chargeur d'accumulateur ②.

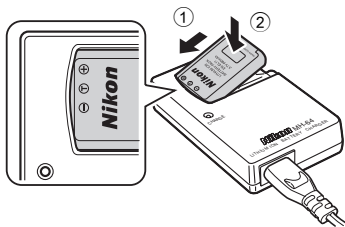

Le témoin CHARGE se met à clignoter lorsque l'accumulateur est inséré ③. La charge est terminée lorsque le témoin cesse de clignoter ④.

Il faut environ 120 minutes pour recharger un accumulateur totalement déchargé.

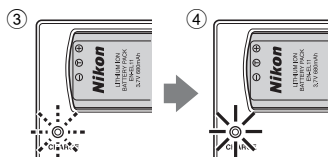

Le statut et la description du témoin de CHARGE de chaque condition sont les suivants.

Témoin de charge	Description
Clignote	Accumulateur en cours de charge.
Activé	Accumulateur entièrement rechargé.
Scintille	<ul style="list-style-type: none"> Retirez l'accumulateur, puis réinsérez-le dans le chargeur d'accumulateur selon un angle quasiment horizontal. Si la température ambiante n'est pas de 5 à 35 °C, attendez jusqu'à ce que la température soit dans cette plage avant de charger. Erreur de l'accumulateur. Débranchez le chargeur et retirez immédiatement l'accumulateur. Apportez les deux appareils chez votre revendeur ou à un représentant de service autorisé de Nikon.

3 Débranchez le chargeur.

Retirez l'accumulateur et débranchez le chargeur.

Remarque concernant le chargeur d'accumulateur

Lisez et respectez les avertissements relatifs au chargeur d'accumulateur pages iii et iv avant d'utiliser le chargeur d'accumulateur.

Le chargeur d'accumulateur fourni est exclusivement destiné à un accumulateur rechargeable Li-ion EN-EL11. Ne l'utilisez pas avec d'autres types d'accumulateurs.

Lors de la recharge de l'accumulateur, la température ambiante devra être de 5 à 35 °C.

L'accumulateur ne se chargera pas si sa température est au-dessous de 0 °C ou au-dessus de 60 °C.

La capacité de charge de l'accumulateur peut avoir tendance à diminuer lorsque la température de l'accumulateur est de 0 °C à 15 °C et de 45 °C à 60 °C.

Remarque concernant l'accumulateur

Lisez et respectez les avertissements relatifs à l'accumulateur de la page iii et de la section « Accumulateur » (📖 135) avant toute utilisation.

Remarque sur l'alimentation secteur

L'utilisation de l'adaptateur CA EH-62E (📖 132) vous permet de fournir une alimentation à partir d'une prise murale à COOLPIX S560. N'utilisez en aucun cas un adaptateur CA autre que celui de EH-62E. Le raccordement d'un autre adaptateur CA ne permet pas de recharger l'accumulateur.

Le fait de ne pas observer cette précaution provoquera un échauffement ou endommagera l'appareil photo.

Insertion de l'accumulateur

Insérez dans l'appareil photo un accumulateur Li-ion rechargeable EN-EL11 (fourni) entièrement chargé à l'aide du chargeur d'accumulateur MH-64 (fourni).

- 1 Ouvrez le volet du logement pour carte mémoire.

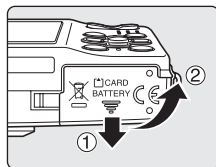

- 2 Insérez l'accumulateur.

Assurez-vous que les bornes positive (+) et négative (-) sont correctement orientées, comme indiqué sur l'étiquette à l'intérieur du volet du logement, puis insérez l'accumulateur.

Tournez le loquet de l'accumulateur orange situé sur le côté de l'accumulateur, dans la direction indiquée par la flèche ① et insérez l'accumulateur jusqu'il soit arrêté ②. L'accumulateur est entièrement inséré lorsque le loquet se verrouille en émettant un déclic.

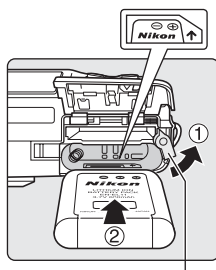

Loquet de l'accumulateur

Insertion de l'accumulateur

Vous risquez d'endommager l'appareil photo si vous insérez l'accumulateur à l'envers. Vérifiez que l'orientation de l'accumulateur est correcte.

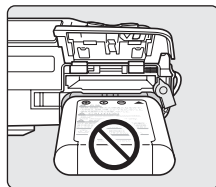

- 3 Fermez le volet du logement pour carte mémoire.

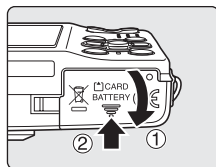

Retrait de l'accumulateur

Éteignez l'appareil et assurez-vous que le témoin de fonctionnement et le moniteur sont éteints avant d'ouvrir le volet du logement pour carte mémoire.

Pour éjecter l'accumulateur, tournez le loquet orange de l'accumulateur dans la direction indiquée ①.

L'accumulateur peut alors être retiré avec les doigts ②.

- Notez que l'accumulateur peut chauffer pendant son utilisation. Faites attention lors de son retrait.

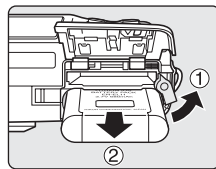

Allumage et extinction de l'appareil photo



Appuyez sur le commutateur marche-arrêt pour allumer l'appareil photo. Le témoin de fonctionnement (vert) s'allume quelques instants et le moniteur se met sous tension.

Pour éteindre l'appareil, appuyez de nouveau sur le commutateur marche-arrêt. Une fois que l'appareil est éteint, le témoin de fonctionnement ainsi que le moniteur s'éteignent.

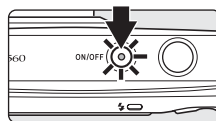
Si l'appareil photo est éteint, maintenez la touche  enfoncée pour l'activer en mode de visualisation.



Extinction automatique (mode veille)

- Le moniteur s'éteint progressivement pour économiser l'accumulateur si aucune opération n'est effectuée au bout de cinq secondes. Le moniteur s'allume lorsque les commandes de l'appareil photo sont utilisées. Si aucune opération n'est effectuée au bout d'une minute environ (réglage par défaut), le moniteur s'éteint automatiquement et l'appareil photo passe en mode veille. L'appareil photo s'éteint automatiquement si aucune opération n'est effectuée dans les trois minutes qui suivent (Extinction auto)  125). Pour allumer le moniteur à partir du mode veille, appuyez sur le commutateur marche-arrêt ou sur le déclencheur.
- Vous pouvez modifier le réglage de l'heure du mode veille à l'aide de **Extinction auto** dans le menu configuration.  125)

Réglage de la langue, de la date et de l'heure

Une boîte de dialogue permettant de sélectionner la langue s'affiche lors du premier allumage de l'appareil photo.

1 Appuyez sur le commutateur marche-arrêt pour allumer l'appareil photo.

Le témoin d'allumage (vert) s'allume quelques instants et le moniteur s'allume.

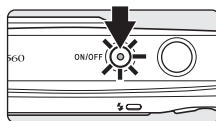

2 Sélectionnez la langue souhaitée à l'aide du sélecteur multidirectionnel, puis appuyez sur **OK**.

Pour plus d'informations sur l'utilisation du sélecteur multidirectionnel, reportez-vous à la section « Sélecteur multidirectionnel » (p. 9).



3 Choisissez **Oui**, puis appuyez sur **OK**.

Si vous sélectionnez **Non**, la date et l'heure ne seront pas réglées.

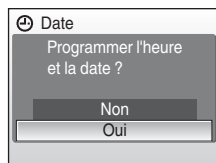

4 Appuyez sur **◀** ou **▶** pour sélectionner le fuseau horaire de votre domicile (nom de la ville) (p. 119) et appuyez sur la commande **OK**.

Le menu **Date** s'affiche.

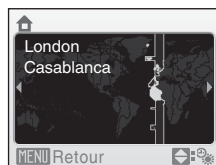

Heure d'été

Tournez l'appareil photo dans une zone où l'heure d'été est utilisée, appuyer sur **▲** sur le fuseau horaire du domicile à l'étape 4 pour afficher le repère  à la partie supérieure du moniteur et régler l'heure d'été. Pour désactiver le réglage de l'heure d'été, appuyer sur **▼**.

Affichage de l'heure d'été



5 Réglez la date et l'heure.

- Appuyez sur ▲ ou ▼ pour modifier l'élément mis en surbrillance.
- Appuyez sur ► pour déplacer le curseur selon la séquence suivante.
J -> M -> A -> Heure -> Minute -> J M A
- Appuyez sur ◀ pour revenir en arrière.

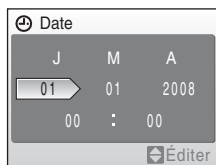

6 Choisissez l'ordre d'affichage du jour, du mois et de l'année, puis appuyez sur OK ou sur ►.

Les réglages sont appliqués et l'affichage du moniteur revient en mode de prise de vue.

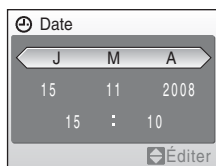

Réglage de la date et de l'heure

- Pour modifier la date et l'heure, sélectionnez **Date** dans l'option **Date** (F117) du menu configuration (F114) et démarrez la procédure depuis l'étape 5 ci-dessus.
- Pour modifier les réglages de fuseau horaire et d'heure d'été, sélectionnez **Fuseau horaire** dans l'option **Date** du menu configuration (F117, 118).

Insertion des cartes mémoire

Les photos sont stockées dans la mémoire interne de l'appareil photo (environ 44 Mo) ou sur des cartes mémoire SD (Secure Digital) amovibles (disponibles séparément) (📷 132).

Dès qu'une carte mémoire est insérée dans l'appareil photo, les photos sont automatiquement stockées sur la carte mémoire et vous pouvez visualiser, supprimer ou transférer les photos stockées sur celle-ci. Retirez la carte mémoire pour stocker des photos dans la mémoire interne ou visualiser, supprimer ou transférer des photos de la mémoire interne.

Premiers pas

- 1** Assurez-vous que le témoin de fonctionnement et le moniteur sont éteints avant d'ouvrir le volet du logement pour accumulateur/carte mémoire.

Assurez-vous que l'appareil photo est éteint (le témoin de fonctionnement et le moniteur sont éteints) avant d'ouvrir le volet du logement pour carte mémoire.

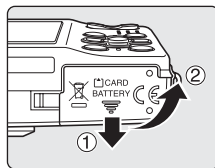

- 2** Insérez la carte mémoire.

Faites glisser la carte mémoire jusqu'à ce qu'elle se verrouille en émettant un déclic.

Fermez le volet du logement pour carte mémoire.

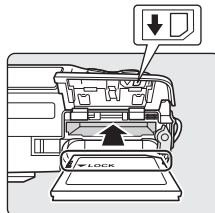

✓ Insertion des cartes mémoire

L'insertion de la carte mémoire à l'envers risque d'endommager l'appareil photo ou la carte elle-même.

Vérifiez le sens d'insertion de la carte mémoire.

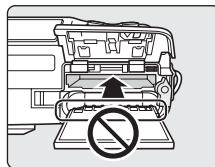

Retrait des cartes mémoire

Avant de retirer des cartes mémoire, **éteignez l'appareil photo** et assurez-vous que le témoin de mise sous tension et le moniteur sont éteints. Ouvrez le volet du logement pour carte mémoire et appuyez sur la carte ① pour l'éjecter partiellement ②. La carte peut alors être retirée avec les doigts.

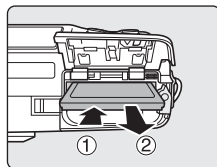

Formatage de cartes mémoire

Si le message présenté à droite apparaît, la carte mémoire doit être formatée avant d'être utilisée (☒ 126). Notez que **le formatage supprime définitivement toutes les photos et les autres données de la carte mémoire**. Assurez-vous de faire des copies des photos que vous souhaitez conserver avant de lancer le formatage.

Sélectionnez **Oui** à l'aide du sélecteur multidirectionnel, puis appuyez sur ☒. La boîte de dialogue de confirmation apparaît. Pour démarrer le formatage, choisissez **Formater** et appuyez sur ☒.

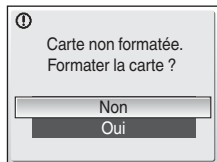

• **N'éteignez pas l'appareil photo ou n'ouvrez pas le volet du logement pour carte mémoire tant que le formatage n'est pas terminé.**

• Lors de la première insertion dans le COOLPIX S560 de cartes mémoire utilisées dans d'autres appareils, veillez à formater les cartes à l'aide de cet appareil (☒ 126).

Commutateur de protection en écriture

Les cartes mémoire SD sont dotées d'un commutateur de protection en écriture. Les photos ne peuvent pas être enregistrées ou supprimées et la carte mémoire ne peut pas être formatée lorsque ce commutateur est en position de verrouillage. Déverrouillez le commutateur en le plaçant en position d'écriture.

Commutateur de protection en écriture

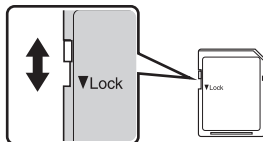

Cartes mémoire

- N'utilisez que des cartes mémoire Secure Digital.
- N'effectuez aucune des opérations suivantes pendant le formatage de la carte, l'écriture ou la suppression de données de la carte mémoire ou le transfert des données vers un ordinateur. Le non-respect de cette consigne de sécurité peut provoquer la perte de données ou endommager l'appareil photo ou la carte mémoire :
 - Retirer l'accumulateur ou la carte mémoire
 - Éteindre l'appareil photo
 - Déconnecter l'adaptateur secteur
- Ne formatez pas la carte mémoire à l'aide d'un ordinateur.
- Ne démontez pas et ne modifiez pas les cartes mémoire.
- Ne les laissez pas tomber, ne les pliez pas, ne les exposez pas à l'eau ou à des chocs importants.
- Ne touchez pas les contacts métalliques avec les doigts ou tout autre objet métallique.
- Ne collez pas d'étiquettes sur les cartes mémoire.
- Ne les laissez pas en plein soleil, dans des véhicules fermés ou dans des endroits exposés à des températures élevées.
- Ne les exposez pas à l'humidité, à la poussière ou à des gaz corrosifs.

Étape 1 Allumage de l'appareil photo et sélection du mode (Automatique)

La présente section explique comment prendre des photos en mode  (Automatique). Ce mode automatique « viser et photographier » est recommandé aux utilisateurs novices en matière d'appareils photo numériques.

1 Appuyez sur le commutateur marche-arrêt pour allumer l'appareil photo.

Le témoin de fonctionnement (vert) s'allume quelques instants et le moniteur d'allume. L'objectif s'ouvre également à cette étape.

Passer à l'étape 4 lorsque  s'affiche.

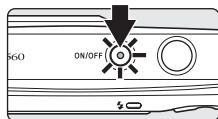

2 Appuyez sur .

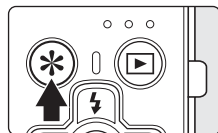



3 À l'aide du sélecteur multidirectionnel ▲ ou ▼, sélectionnez et appuyez sur .

L'appareil photo passe alors en mode  (Automatique).



4 Vérifiez le niveau de charge de l'accumulateur et le nombre de vues restantes.

Niveau de charge

Moniteur	Description
PAS D'INDICATEUR	Accumulateur entièrement rechargé.
	Accumulateur faible ; préparez-vous à le remplacer ou à le recharger.
 L'accu/pile est déchargé(e).	Prise de vue impossible. Rechargez-le ou remplacez-le par un accumulateur chargé.

Indicateur du niveau de charge de l'accumulateur

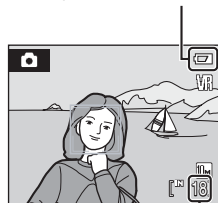



Nombre de vues restantes

Nombre de vues restantes

Le nombre de photos pouvant être stockées dépend de la capacité de la mémoire ou de la carte mémoire et du paramètre de taille d'image ( 96).

Indicateurs affichés en mode (Automatique)

Mode de prise de vue
 s'affiche en mode 
(Automatique).

Icône de réduction de vibration
La réduction de vibration sera ajustée.















Indicateur de mémoire interne
Les photos sont enregistrées dans la mémoire interne (environ 44 Mo).
Lorsqu'une carte mémoire est insérée,  ne s'affiche pas et les photos sont stockées sur la carte mémoire.

Taille d'image
Sélectionnez la taille et la qualité des images dans le menu Taille d'image.
La valeur par défaut est  Normale (3648 x 2736).

Les informations des indicateurs qui s'affichent sur le moniteur durant la prise de vue et la visualisation disparaissent au bout de quelques secondes ( 120).

Fonctions disponibles en mode (Automatique)

En mode  (Automatique), le mode macro ( 31) et la correction de l'exposition ( 32) peuvent être activés et les photos peuvent être prises en utilisant le mode de flash ( 28) et le retardateur ( 30). Appuyez sur **MENU** en mode  (Automatique) pour afficher le menu Prise de vue. Ce menu vous permet de spécifier la taille d'image ( 95) et la balance des blancs ( 97), et d'activer la prise de vue continue ( 99), la sensibilité ( 101), les options couleur ( 102), la zone AF ( 103) et le contrôle de la distorsion ( 106) pour s'adapter aux conditions de prise de vue ou à vos propres préférences.

Réduction de vibration

Lorsque **Activée** (réglage par défaut) est sélectionné, l'option **Réduction vibration** ( 123) peut être appliquée pour réduire le flou provoqué par un léger mouvement de la main appelé « bougé d'appareil » qui se produit couramment lors d'une prise de vue avec zoom ou à une vitesse d'obturation lente.

La réduction de vibration est compatible avec tous les modes de prise de vue.
Désactivez la **Réduction vibration** lorsque vous utilisez un pied pour stabiliser l'appareil photo lors de la prise de vue.

Étape 2 Cadrage d'une photo

1 Prenez en main l'appareil photo.

Tenez fermement l'appareil photo des deux mains en veillant à ne pas mettre les doigts ou d'autres objets sur l'objectif, le flash et le témoin du retardateur.

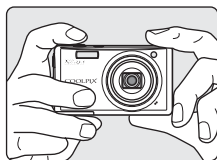

Lorsque vous prenez des photos en cadrage vertical, retourner l'appareil photo de manière à ce que le flash intégré se trouve au-dessus de l'objectif.

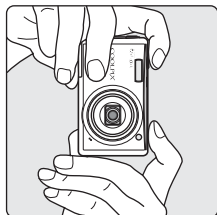

2 Cadrez la photo.

Lorsque l'appareil photo détecte un visage (de face), ce dernier est encadré d'une double bordure jaune (par défaut). Si plusieurs visages sont détectés, le visage le plus proche de l'appareil photo est indiqué par une double bordure, les autres par une bordure simple.

La zone de mise au point n'apparaît pas lors de la prise de vue de sujets non humains ou si aucun visage n'est détecté.



Utilisation du zoom

Utilisez les commandes de zoom pour activer le zoom optique. Appuyez sur la commande **W** pour effectuer un zoom arrière et ainsi agrandir la zone visible de la vue ou sur **T** pour effectuer un zoom avant sur le sujet pour qu'il occupe une plus grande partie de la vue.

Indicateur de zoom affiché lorsque les commandes de zoom sont activées.

Zoom arrière Zoom avant

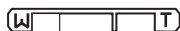
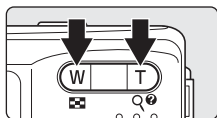

Zoom optique Zoom numérique

Zoom numérique

Lorsque le zoom optique est réglé sur l'arrêt du téléobjectif, c.-à-d. sur un grossissement maximum, maintenez abaissé le zoom numérique des déclencheurs **T**. Le sujet est agrandi jusqu'à un grossissement maximum du zoom optique de 4x.

La zone de mise au point ne s'affiche pas lorsque le zoom numérique est utilisé. La mise au point s'effectue alors sur la zone centrale de l'écran.

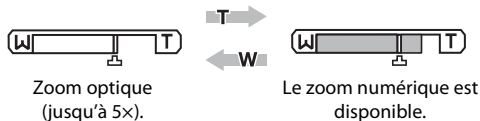

Zoom numérique et qualité d'image dégradée

Dans un zoom numérique qui est différent du zoom optique, l'image est agrandie en utilisant un processus numérique. Ceci peut dégrader la qualité de l'image selon l'utilisation du mode d'image (📷 95) ou le grossissement du zoom numérique.

Le repère  sur l'indicateur du zoom montre la position du zoom lorsque la qualité de l'image commence à se dégrader.

Lorsque la position du zoom dépasse ce repère, la qualité de l'image commence à se dégrader. De même, l'indicateur du zoom devient jaune.

Lorsque la dimension de l'image devient plus petite, la position du repère  se déplace du côté droit. Ainsi, vous pouvez vérifier la position du zoom lorsque la qualité de l'image n'est pas dégradée préalablement dans une prise de vues.



Lorsque la dimension de l'image est petite

- Le zoom numérique peut être désactivé dans le menu de configuration (📷 124).

Étape 3 Mise au point et prise de vue

1 Appuyez sur le déclencheur à mi-course.

Lorsque les visages des personnes sont détectés (de face) :

L'appareil photo effectue la mise au point sur le visage encadré par une bordure double.

Une fois la mise au point mémorisée, la bordure double devient verte.

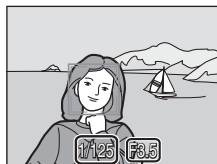
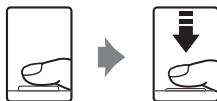

Vitesse Ouverture
d'obturation

Lors de la prise de vue de sujets non humains ou si aucun visage n'est détecté :

L'appareil sélectionne automatiquement l'une des neuf zones de mise au point contenant le sujet le plus proche.

Lorsque la mise au point est effectuée sur le sujet, la zone de mise au point active s'affiche en vert.

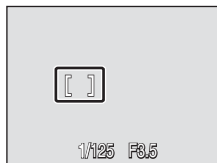

- La mise au point s'effectue au centre de l'écran (sans affichage de la zone de mise au point active) lorsque le zoom numérique s'applique. Lorsque la mise au point est effectuée sur le sujet, l'indicateur de mise au point (📷 6) s'affiche en vert.
- La vitesse d'obturation et l'ouverture s'affichent lorsque vous appuyez sur le déclencheur à mi-course.
- La mise au point et l'exposition restent mémorisées tant que le déclencheur est enfoncé à mi-course.
- Lorsque vous appuyez à mi-course sur le déclencheur, et que la bordure double clignote en mode Priorité visage, ou que la zone de mise au point ou l'indicateur de mise au point clignote en rouge, l'appareil photo ne parvient pas à effectuer la mise au point. Modifiez la composition et appuyez à nouveau sur le déclencheur à mi-course.
- Reportez-vous à **Mode de zones AF** (📷 103) ou à « Priorité visage » (📷 105) pour plus d'informations sur la fonction Priorité visage.

2 Appuyez sur le déclencheur jusqu'en fin de course.

La photo est enregistrée sur la carte mémoire ou dans la mémoire interne.



Pendant l'enregistrement

Pendant que l'indicateur du nombre d'images enregistrables clignote sur le moniteur, les photos sont enregistrées. N'ouvrez pas le volet du logement pour carte mémoire/chambre de l'accumulateur. L'enlèvement de la carte mémoire ou de l'accumulateur pendant que des images sont en train d'être enregistrées risque de provoquer la perte de données ou d'endommager les données enregistrées, l'appareil photo ou la carte.

Autofocus

L'autofocus peut ne pas fonctionner correctement dans les cas suivants. Dans certains cas rares, il peut arriver que la mise au point ne soit pas effectuée sur le sujet alors même que la zone de mise au point ou l'indicateur de mise au point s'affiche en vert :



- Le sujet est très sombre
- La scène contient des objets de luminosité différente (par exemple, lorsque le soleil est derrière le sujet qui est alors dans l'ombre)
- Le contraste est inexistant entre le sujet et son environnement (par exemple, le sujet porte une chemise blanche et se tient devant un mur blanc)
- Plusieurs objets se situent à des distances différentes de l'appareil photo (par exemple, le sujet se trouve dans une cage)
- Le sujet se déplace rapidement

Dans de tels cas, essayez d'appuyer sur le déclencheur à mi-course pour refaire plusieurs fois la mise au point, ou effectuez la mise au point sur un autre sujet et utilisez la mémorisation de la mise au point ( 104). Lorsque vous utilisez la mémorisation de la mise au point, veillez à ce que la distance entre l'appareil et le sujet pour lequel la mise au point a été mémorisée soit identique à celle qui sépare l'appareil du sujet réel.



Défect. yeux fermés

Si l'écran **Le sujet a fermé les yeux ?** s'affiché peu après qu'une image est prise sur le mode de Priorité du Visage, cela signifie que quelqu'un a fermé les yeux durant la prise de vue ( 127).



- Les sujets humains qui ont fermé les yeux à la prise de vue seront encadrés d'une bordure jaune dans l'écran **Le sujet a fermé les yeux ?**
- Pour revenir au mode de prise de vue, appuyez sur  ou appuyez sur le déclencheur à mi-course ( 128).

Illuminateur d'assistance AF et flash

Si le sujet est mal éclairé, vous pouvez activer l'illuminateur d'assistance AF ( 124) en appuyant à mi-course sur le déclencheur, ou vous pouvez déclencher le flash ( 28) en appuyant jusqu'en fin de course sur le déclencheur.

Étape 4 Visualisation et suppression de photos

Affichage de photos (mode de visualisation)

Appuyez sur .

Vous pouvez basculer d'un mode à l'autre même si le mode de visualisation a été sélectionné dans le menu Favoris (8).

La dernière photo prise s'affiche en mode de visualisation plein écran.

Utilisez le sélecteur multidirectionnel ▲, ▼, ◀ ou ▶ pour afficher d'autres photos. Utilisez le sélecteur multidirectionnel ▲, ▼, ◀ ou ▶ pour effectuer une avance rapide des photos.

Les photos peuvent être affichées rapidement à faible définition lors de la lecture de la carte mémoire ou de la mémoire interne.

Appuyez sur  ou sur le déclencheur pour passer en mode de prise de vue.

Lorsque  est affiché, les photos stockées dans la mémoire interne sont affichées. Lorsqu'une carte mémoire est insérée,  n'apparaît pas et les photos stockées sur la carte mémoire s'affichent.

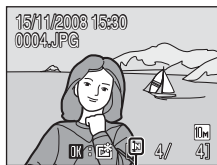
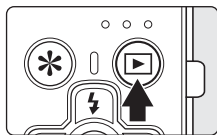



Indicateur de mémoire interne

Suppression de photos

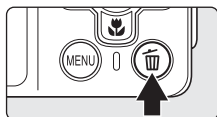
- 1 Appuyez sur  pour supprimer la photo actuellement affichée sur le moniteur.







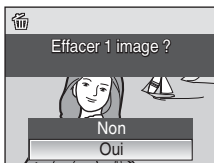



- 2 Sélectionnez **Oui** à l'aide du sélecteur multidirectionnel, puis appuyez sur .

Pour quitter sans supprimer la photo, sélectionnez **Non**, puis appuyez sur .



Mode de visualisation

Vous pouvez effectuer les opérations suivantes en mode de visualisation plein écran.

Option	Utilisez	Description	
Fonction loupe	T 	Appuyez sur T  pour agrandir d'environ 10 fois la photo actuellement affichée sur le moniteur. Appuyez sur OK pour revenir à la visualisation plein écran.	50
Visualiser les vignettes	W 	Appuyez sur W  pour afficher 4, 9 ou 16 vignettes.	49
Ajouter des photos favorites	OK	Permet d'ajouter la photo actuellement affichée aux photos favorites.	65
Passer au mode de prise de vue		Appuyez sur  ou sur le déclencheur pour passer au mode de prise de vue sélectionné dans le menu Favoris.	26
			

Allumage de l'appareil en appuyant sur

Si  est maintenue enfoncée alors que l'appareil est désactivé, l'appareil est activé et le mode de visualisation est activé.

Visualisation des photos

- Les photos enregistrées dans la mémoire interne peuvent être visualisées uniquement lorsque aucune carte mémoire n'est insérée.
- Les photos prises avec l'option Priorité visage en mode de visualisation plein écran seront pivotées (si nécessaire), puis affichées.



Suppression de la dernière photo

En mode de prise de vue, appuyez sur  pour supprimer la dernière photo prise. Lorsque la boîte de dialogue de confirmation présentée à droite s'affiche, choisissez **Oui** à l'aide du sélecteur multidirectionnel et appuyez sur **OK**.

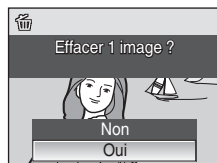
Pour quitter sans supprimer la photo, sélectionnez **Non**, puis appuyez sur **OK**.



Sélection d'images multiples pour une suppression

Lorsque **Effacer**  111) est choisi à partir du menu de visualisation,  108) ou de le menu classement par date  59), de multiples photos peuvent être supprimées.

Utilisation du flash

Le flash a une portée de 0,3 à 3,5 m lorsque l'appareil photo est en position grand-angle maximal. Lorsque le zoom optique est poussé au maximum, la portée est comprise entre 0,6 et 2,2 m (lorsque **Sensibilité** est définie sur **Automatique**). Les modes flash suivants sont disponibles.

⚡AUTO Automatique (réglage par défaut pour le mode  (Automatique))

Le flash se déclenche automatiquement lorsque l'éclairage est insuffisant.

 Automatique avec atténuation des yeux rouges

Atténue l'effet « yeux rouges » des portraits  (29).

 Désactivé

Le flash ne se déclenche pas même si l'éclairage est insuffisant.

 Dosage flash/ambiance

Le flash se déclenche lors de la prise de vue. Pour faire ressortir les détails des sujets en zones d'ombre ou en contre-jour.

 Synchro lente

⚡AUTO (Automatique) est associé à une vitesse d'obturation lente.

Le flash éclaire le sujet principal. Des vitesses d'obturation lentes sont utilisées pour capturer l'arrière-plan la nuit ou lorsque la lumière est faible.

Réglage du mode de flash

1 Appuyez sur  (mode de flash).

Le menu Flash s'affiche.



2 Sélectionnez le mode de flash souhaité à l'aide du sélecteur multidirectionnel, puis appuyez sur .

L'icône correspondant au mode de flash sélectionné apparaît en haut du moniteur.

⚡AUTO disparaîtra après quelques secondes, sans tenir compte de l'option **Infos photo**  (120).

Si vous n'appliquez pas de réglage en appuyant sur  dans les secondes qui suivent, la sélection est annulée.

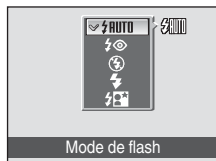

✓ Indicateur (Désactivé)

Désactivez **Réduction vibration** (123) lorsque vous utilisez un pied. À considérer si la lumière est insuffisante et le flash **Désactivé** :

- Placez l'appareil sur une surface plane et stable ou utilisez un pied (recommandé).
- Si la vitesse d'obturation est lente, l'appareil augmente automatiquement la sensibilité pour réduire le flou et **ISO** s'affiche. Les photos prises lorsque **ISO** s'affiche peuvent être légèrement marbrées.

✓ Remarque sur l'utilisation du flash

Lors de l'utilisation du flash en position grand-angle, des reflets lumineux provenant de particules de poussière dans l'air peuvent apparaître sur les photos sous forme de points lumineux. Pour réduire ces reflets, réglez le flash sur (Désactivé) ou effectuez un zoom avant sur le sujet.

✍ Témoign du flash

Le témoin du flash indique l'état du flash lorsque le déclencheur est enfoncé à mi-course.

- **Activé** : le flash se déclenche lors de la prise de vue.
- **Clignotant** : le flash se charge. Patientez quelques secondes et réessayez.
- **Désactivé** : le flash ne se déclenche pas lors de la prise de vue.

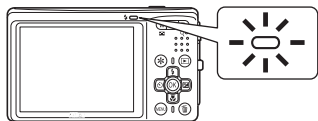

Si le niveau restant de l'accumulateur est bas, le moniteur s'éteindra jusqu'à ce que le flash ait fini d'être rechargé.

✍ Réglage du mode de flash

Le réglage par défaut du mode de flash dépend du mode de prise de vue.

- (Auto) : **SAUTO** Automatique
- Mode Scène : le réglage par défaut dépend du menu Scène (34).
- Mode Sélecteur automatique : **SAUTO** Automatique. L'appareil photo active automatiquement le mode de flash selon le mode Scène qu'il a détecté automatiquement (42).
- Mode Aliments : (Désactivé) (verrouillé)
- Mode Sourire : **SAUTO** Automatique
- Mode clip/intervalle : **SAUTO** Automatique

Sur le mode (Auto) (Automatique), le réglage du mode de flash modifié est mémorisé, même si l'appareil photo est éteint.

✍ Atténuation des yeux rouges

Le COOLPIX S560 est équipé d'un système évolué d'atténuation des yeux rouges. Plusieurs pré-éclaircs de faible intensité précèdent le flash principal afin de réduire l'effet « yeux rouges ». Si l'appareil détecte des « yeux rouges » après qu'une photo a été prise, la correction logicielle Nikon de l'effet « yeux rouges » traite l'image pendant son enregistrement. Il existe donc un court laps de temps avant que le déclencheur fonctionne à nouveau normalement pour pouvoir prendre une autre photo. À considérer lors de l'utilisation de l'atténuation des yeux rouges :

- Déconseillé lorsqu'il est nécessaire de déclencher rapidement.
- Il se peut que l'atténuation des yeux rouges ne produise pas toujours le résultat escompté.
- Dans certains cas rares, d'autres parties des photos peuvent être touchées.

Utilisez des modes de flash autres que Automatique avec atténuation des yeux rouges dans les cas ci-dessus.

Utilisation du retardateur

L'appareil photo est muni d'un retardateur de dix secondes et de deux secondes utilisé pour les autoportraits. Lors de l'utilisation du retardateur, l'utilisation d'un pied est recommandée. Réglez **Réduction vibration** (🔇 123) sur **Désactivée** lorsque vous utilisez un pied.

1 Appuyez sur (retardateur).

Le menu du retardateur s'affiche.



2 Choisissez **10s** ou **2s** à l'aide du sélecteur multidirectionnel, puis appuyez sur .

10s (dix secondes) : convient aux événements importants (mariages, par exemple)

2s (deux secondes) : permet d'éviter le bougé d'appareil

Le mode sélectionné pour le retardateur est affiché.

Si vous n'appliquez pas de réglage en appuyant sur  dans les secondes qui suivent, la sélection est annulée.

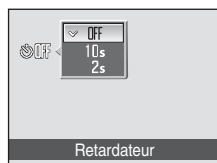

3 Cadrez la photo et appuyez sur le déclencheur à mi-course.

La mise au point et l'exposition sont réglées.

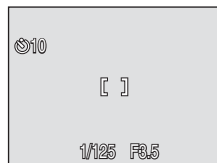

4 Appuyez sur le déclencheur jusqu'en fin de course.

Le retardateur démarre et le témoin du retardateur s'affiche sur le moniteur pendant quelques secondes jusqu'au déclenchement. Le témoin du retardateur clignote pendant que le retardateur fonctionne, et le témoin s'allume environ une seconde avant le déclenchement.

Après le déclenchement, le retardateur est **Désactivé**.

Pour arrêter le retardateur avant que la photo ne soit prise, appuyez de nouveau sur le déclencheur.

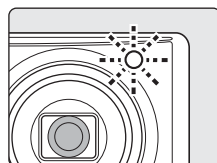
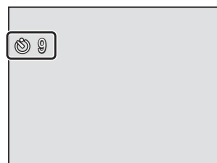

Mode macro

Le mode macro permet de photographier des objets en vous en approchant jusqu'à 10 cm. Note : il est possible que le flash ne soit pas en mesure d'éclairer le sujet dans son ensemble à des distances inférieures à 30 cm.

1 Appuyez sur (mode macro).

Le menu Macro s'affiche.





2 Sélectionnez **ON** à l'aide du sélecteur multidirectionnel et appuyez sur .

L'icône du mode macro () s'affiche.

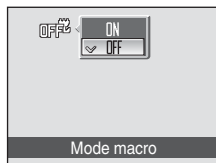
Le moniteur revient à l'affichage normal du mode actuel si vous n'appliquez pas le réglage en appuyant sur  dans les quelques secondes suivantes.



3 Appuyez sur **T** () ou **W** () pour cadrer la photo.

L'appareil photo peut effectuer la mise au point à une distance de 10 cm depuis l'objectif lorsque  et l'indicateur de zoom s'affichent en vert (l'indicateur de zoom est placé à la gauche de ).

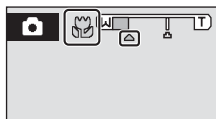

Mode macro

En mode macro, l'appareil photo effectue la mise au point en continu, même si vous n'appuyez pas sur le déclencheur à mi-course pour mémoriser la mise au point.

Réglage du mode macro

Sur le mode  (Automatique), le réglage du mode macro est mémorisé, même si l'appareil photo est éteint.

Correction d'exposition

La correction d'exposition permet de modifier la valeur d'exposition proposée par l'appareil photo pour prendre des photos plus claires ou plus sombres.

1 Appuyez sur la commande du sélecteur multidirectionnel (correction d'exposition).

Le guide de correction d'exposition s'affiche.



2 Utilisez le sélecteur multidirectionnel pour régler l'exposition.

- Si la photo est trop sombre : ajustez la correction d'exposition vers le côté « + ».
- Si la photo est trop claire : ajustez la correction d'exposition vers le côté « - ».
- Vous pouvez corriger l'exposition et la définir sur des valeurs comprises entre -2,0 et +2,0 IL.
- Si vous n'appliquez pas de réglage en appuyant sur  dans les secondes qui suivent, la sélection est annulée.

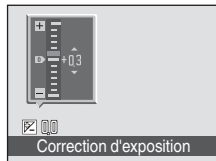

3 Le réglage est appliqué.

- L'icône  s'affiche sur le moniteur.



Valeur de correction d'exposition

Sur le mode  (Automatique), la valeur de correction de l'exposition est mémorisée, même si l'appareil photo est éteint.

Utilisation de la fonction Correction d'exposition

L'appareil photo tend à réduire l'exposition lorsque la vue contient de nombreux objets très illuminés ; à l'inverse, lorsque la vue est sombre, l'appareil photo augmente l'exposition. Par conséquent, une correction *positive* peut être nécessaire pour rendre l'éclat des objets illuminés d'une vue (par exemple, étendues d'eau éclairées par le soleil, paysages de sable ou de neige) ou lorsque l'arrière-plan est beaucoup plus lumineux que le sujet principal. Une correction *négative* peut être nécessaire lorsque la vue est dominée par des couleurs très sombres (par exemple, feuillage vert foncé) ou lorsque l'arrière-plan est beaucoup plus sombre que le sujet principal.

Utilisation du mode Scène

Les réglages de l'appareil sont automatiquement optimisés en fonction du type de sujet choisi. Les modes scène suivants sont disponibles.

Portrait	Fête/intérieur	Paysage de nuit	Reproduction
Paysage	Plage/neige	Gros plan	Contre-jour
Sport	Coucher de soleil	Musée	Panorama assisté
Portrait de nuit	Aurore/crépuscule	Feux d'artifice	

Réglage du mode Scène

- Appuyez sur pour afficher le menu Favoris, choisissez à l'aide du sélecteur multidirectionnel et appuyez sur .



- Appuyez sur pour afficher l'écran du menu Scène, et choisissez la scène souhaitée, puis appuyez sur .

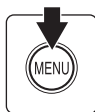

- Cadrez le sujet et prenez la photo.



Taille d'image

Vous pouvez régler l'option **Taille d'image** (95) dans le **Menu Scène**. Les modifications apportées à ces réglages s'appliquent à tous les modes de prise de vue (sauf au menu Clip vidéo).



Fonctions

Portrait

Utilisez ce mode pour faire des portraits et détacher clairement le sujet principal de l'arrière-plan. Les sujets de portrait présentent des tons chair doux et naturels.

- La mise au point s'effectue sur les visages des personnes si l'appareil photo détecte des visages (de face). Reportez-vous à la section « Priorité visage » ( 105) pour obtenir de plus amples informations.
- Si l'appareil photo détecte un visage souriant chez le sujet, l'indicateur de sourire augmente ou diminue.
- Si l'appareil photo détecte plusieurs visages, verrouille la mise au point la plus proche du centre de l'écran et attendez pour un visage souriant. Lorsqu'un visage souriant est détecté, l'obturateur se déclenche automatiquement.
- Si aucun visage n'est reconnu, la mise au point s'effectue au centre de l'écran.
- Le zoom numérique n'est pas disponible.

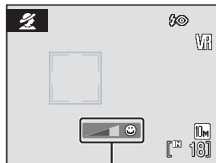



Indicateur de sourire

			Désactivé*		Désactivé		0,0*
---	---	---	------------	---	-----------	---	------

* D'autres réglages peuvent être sélectionnés.

Paysage

Utilisez ce mode pour des paysages aux couleurs vives et des paysages urbains.



- La mise au point reste mémorisée sur l'infini. La zone de mise au point ou l'indicateur de mise au point ( 6) s'affiche toujours en vert lorsque le déclencheur est enfoncé à mi-course. Notez toutefois que les objets de l'avant-plan ne sont pas toujours nets.
- L'illuminateur d'assistance AF s'éteint automatiquement quel que soit son réglage ( 124).



			Désactivé*		Désactivé		0,0*
---	---	---	------------	---	-----------	---	------

* D'autres réglages peuvent être sélectionnés.

Icônes utilisées pour les descriptions

Les icônes suivantes sont utilisées pour les descriptions dans cette section : , mode de flash ( 28) ; , retardateur ( 30) ; , mode macro ( 31) ; , correction d'exposition ( 32).

Sport

Utilisez ce mode pour les prises de vue d'actions dynamiques. Il fige l'action dans une seule prise de vue et l'enregistre dans une série de photos.

- Tant que le déclencheur est enfoncé à mi-course, l'appareil photo effectue la mise au point en continu jusqu'à ce qu'elle soit correcte et mémorisée.
- Une fois le déclencheur enfoncé, les photos sont prises à une cadence d'environ 1,2 vue par seconde (vps) lorsque la taille d'image est réglée sur  **Normale (3648)**. Cette cadence est maintenue jusqu'à 7 photos.
- La vitesse maximale avec le mode de prise de vue Rafale peut varier en fonction du paramètre de taille d'image en cours et de la carte mémoire utilisée.
- L'illuminateur d'assistance AF s'éteint automatiquement quel que soit son réglage  124).



			Désactivé		Désactivé		0,0*
---	---	---	-----------	---	-----------	---	------

* D'autres réglages peuvent être sélectionnés.

Portrait de nuit



Utilisez ce mode pour créer une ambiance naturelle entre le sujet principal et l'éclairage d'arrière-plan pour les portraits de nuit.

- La mise au point s'effectue sur les visages des personnes si l'appareil photo détecte des visages (de face). Reportez-vous à la section « Priorité visage »  105 pour plus d'informations.
- Si plusieurs visages sont détectés, la mise au point s'effectue sur le visage le plus proche de l'appareil photo.
- Si aucun visage n'est reconnu, la mise au point s'effectue au centre de l'écran.
- Le zoom numérique n'est pas disponible.



	 ¹		Désactivé ²		Désactivé		0,0 ²
---	--	---	------------------------	---	-----------	---	------------------

¹ Dosage flash/ambiance avec synchronisation lente et atténuation des yeux rouges.

² D'autres réglages peuvent être sélectionnés.

Fête/intérieur

Capture les effets d'un lueur de bougie ainsi que d'autres éclairages d'arrière-plan en intérieur.



- L'appareil effectue la mise au point sur le sujet situé au centre de la vue.
- Un bougé d'appareil risque de rendre vos photos floues. Veillez à tenir fermement l'appareil photo. L'utilisation d'un pied est recommandée. Réglez **Réduction vibration**  123 sur **Désactivée** lorsque vous utilisez un pied.





	 ¹		Désactivé ²		Désactivé		0,0 ²
---	--	---	------------------------	---	-----------	---	------------------

¹ Synchronisation lente avec atténuation des yeux rouges. D'autres réglages peuvent être sélectionnés.

² D'autres réglages peuvent être sélectionnés.

 : pour les modes Scène avec , l'utilisation d'un pied est recommandée. Réglez **Réduction vibration**  123 sur **Désactivée** lorsque vous utilisez un pied.

 : pour les modes Scène avec , la réduction du bruit s'effectue automatiquement, de sorte que le temps nécessaire pour enregistrer une image est plus important que d'habitude.

Utilisation du mode Scène

Plage/neige

Capture la luminosité de certains sujets comme les champs de neige, les plages ou les étendues d'eau éclairées par le soleil.

- L'appareil effectue la mise au point sur le sujet situé au centre de la vue.



* D'autres réglages peuvent être sélectionnés.

Coucher de soleil



Préserve les nuances foncées des couchers et levers de soleil.

- L'appareil photo effectue la mise au point au centre de l'écran.





* D'autres réglages peuvent être sélectionnés.

Aurore/crépuscule







Préserve les couleurs de la faible lumière naturelle présente avant le lever ou après le coucher du soleil.

- La mise au point reste mémorisée sur l'infini. Lorsque vous appuyez sur le déclencheur à mi-course, la zone de mise au point ou l'indicateur de mise au point ( 6) s'allume toujours en vert ; il se peut toutefois que la mise au point ne soit pas réglée pour les sujets proches lorsque l'appareil photo effectue la mise au point sur l'infini.
- L'illuminateur d'assistance AF s'éteint automatiquement quel que soit son réglage ( 124).



* D'autres réglages peuvent être sélectionnés.



 : pour les modes Scène avec , l'utilisation d'un pied est recommandée. Réglez **Réduction vibration** ( 123) sur **Désactivée** lorsque vous utilisez un pied.

 : pour les modes Scène avec , la réduction du bruit s'effectue automatiquement, de sorte que le temps nécessaire pour enregistrer une image est plus important que d'habitude.

Paysage de nuit



Des vitesses d'obturation lentes sont utilisées pour créer de superbes paysages de nuit.

- La mise au point reste mémorisée sur l'infini. Lorsque vous appuyez sur le déclencheur à mi-course, la zone de mise au point ou l'indicateur de mise au point ( 6) s'allume toujours en vert ; il se peut toutefois que la mise au point ne soit pas réglée pour les sujets proches lorsque l'appareil photo effectue la mise au point sur l'infini.
- L'illuminateur d'assistance AF s'éteint automatiquement quel que soit son réglage ( 124).









			Désactivé*		Désactivé		0,0*
---	---	---	------------	---	-----------	---	------

* D'autres réglages peuvent être sélectionnés.

Gros plan



Permet de photographier des fleurs, des insectes et d'autres petits objets à une distance proche.



- Le mode macro ( 31) sera **activé** et le zoom se déplacera automatiquement sur la position de prise de vues la plus proche.
- L'appareil photo peut effectuer la mise au point à une distance de 10 cm depuis l'objectif lorsque  et l'indicateur de zoom s'affichent en vert (la position du zoom se trouve à gauche de ). La position de prise de vue la plus proche peut varier en fonction de la position du zoom.
- **Mode de zones AF** est réglé sur **Manuel** ( 103). Lorsque vous appuyez sur , l'appareil photo effectue la mise au point sur le sujet situé dans la zone de mise au point sélectionnée.
- Tant que le déclencheur est enfoncé à mi-course, l'appareil photo effectue la mise au point en continu jusqu'à ce qu'elle soit correcte et mémorisée.
- Un bougé d'appareil risque de rendre vos photos floues. Vérifiez le réglage **Réduction vibration** ( 123) et veillez à tenir fermement l'appareil photo.



	 AUTO*		Désactivé*		Activé		0,0*
---	---	---	------------	---	--------	---	------

* D'autres réglages peuvent être sélectionnés. Note : il est possible que le flash ne soit pas en mesure d'éclairer le sujet dans son ensemble à des distances inférieures à 30 cm.

 : pour les modes Scène avec , l'utilisation d'un pied est recommandée. Réglez **Réduction vibration** ( 123) sur **Désactivée** lorsque vous utilisez un pied.

 : pour les modes Scène avec , la réduction du bruit s'effectue automatiquement, de sorte que le temps nécessaire pour enregistrer une image est plus important que d'habitude.

Utilisation du mode Scène

Musée

Utilisez ce mode en intérieur lorsque le flash est interdit (par exemple, dans les musées et les galeries d'art) ou lorsque vous ne souhaitez pas utiliser le flash.

- L'appareil effectue la mise au point sur le sujet situé au centre de la vue.
- L'option BSS (sélecteur de meilleure image) est compatible avec ce mode (📷 99).
- Un bougé d'appareil risque de rendre vos photos floues. Vérifiez le réglage **Réduction vibration** (📷 123) et veillez à tenir fermement l'appareil photo.
- L'illuminateur d'assistance AF s'éteint automatiquement quel que soit son réglage (📷 124).



* D'autres réglages peuvent être sélectionnés.

Feux d'artifice



Des vitesses d'obturation lentes sont utilisées pour capturer les éclats de lumière des feux d'artifice.

- La mise au point reste mémorisée sur l'infini. Lorsque vous appuyez sur le déclencheur à mi-course, l'indicateur de mise au point (📷 6) s'allume toujours en vert ; il se peut toutefois que la mise au point ne soit pas réglée pour les sujets proches, lorsque l'appareil photo effectue la mise au point sur l'infini.
- L'illuminateur d'assistance AF s'éteint automatiquement quel que soit son réglage (📷 124).





Reproduction

Produit une image nette de textes ou de dessins tracés sur fond blanc ou de tout document imprimé.

- L'appareil effectue la mise au point sur le sujet situé au centre de la vue.
- Utilisez le mode macro (📷 31) pour régler la mise au point sur de courtes distances.
- Le texte et les dessins colorés risquent de ne pas être restitués correctement.



* D'autres réglages peuvent être sélectionnés.

 : pour les modes Scène avec , l'utilisation d'un pied est recommandée. Réglez **Réduction vibration** (📷 123) sur **Désactivée** lorsque vous utilisez un pied.

Contre-jour

Utilisez ce mode lorsque la lumière éclaire votre sujet par derrière, plaçant ainsi en zone d'ombre les détails de celui-ci. Le flash se déclenche automatiquement pour « déboucher » (éclairer) ces zones d'ombre.

- L'appareil effectue la mise au point sur le sujet situé au centre de la vue.



* D'autres réglages peuvent être sélectionnés.

Panorama assisté



Utilisez ce mode pour prendre une série de photos qui seront ensuite regroupées en un panoramique unique à l'aide du logiciel Panorama Maker fourni.



* D'autres réglages peuvent être sélectionnés.

Prises de vue pour un panoramique

L'appareil photo fait la mise au point sur le sujet situé au centre de la vue. Utilisez un pied pour obtenir de meilleurs résultats. Réglez **Réduction vibration** (🔊 123) sur **Désactivée** lorsque vous utilisez un pied.

- 1 Choisissez  **Panoramique assisté** dans le menu Scène à l'aide du sélecteur multidirectionnel et appuyez sur **OK**.

L'icône de direction du panoramique (▷) s'affiche pour indiquer la direction de regroupement des photos.

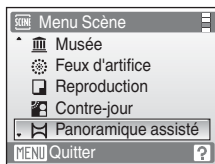

- 2 Sélectionnez la direction souhaitée à l'aide du sélecteur multidirectionnel, puis appuyez sur **OK**.

Sélectionnez le mode de regroupement des photos sur le panoramique : droite (▷), gauche (◁), haut (△) ou bas (▽).

L'icône de direction du panoramique, de couleur jaune, (▷▷) s'affiche dans la direction sélectionnée, et la direction est fixe lorsque vous appuyez sur **OK**. La direction fixe ▷ s'affiche. Utilisez le mode de flash (🔆 28), le retardateur (⏸ 30), le mode macro (🔍 31) et la correction d'exposition (☀ 32) à cette étape, si nécessaire. Appuyez sur **OK** pour changer de direction.



- 3 Prenez la première photo.

La première photo est surimposée dans le premier tiers du moniteur.



- 4 Prenez la seconde photo.

Composez la photo suivante de manière à ce qu'elle chevauche la première photo.

Répétez cette étape jusqu'à obtention du nombre nécessaire de photos pour terminer la scène.



5 Appuyez sur **OK** lorsque la prise de vue est terminée.

L'appareil photo revient à l'étape 2.



✓ Panorama assisté

Le mode de flash (F3 28), le retardateur (F3 30), le mode macro (F3 31) et les réglages de correction d'exposition (F3 32) ne peuvent plus être réglés une fois la première photo prise. Il est impossible de supprimer des photos ou d'ajuster le zoom ou la taille d'image (F3 95) tant que la série de prise de vue n'est pas terminée.

La prise de vue du panoramique se termine si la fonction Extinction auto fait passer l'appareil photo en mode veille (F3 125) pendant la prise de vue. Il est conseillé d'augmenter la durée au-delà de laquelle la fonction Extinction auto est activée.

📷 Mémorisation de l'exposition

AE/AF-L s'affiche pour indiquer que la balance des blancs, l'exposition et la mise au point ont été mémorisées sur les valeurs définies lors de la première prise de vue. Les réglages de balance des blancs, d'exposition et de mise au point sont identiques pour toutes les photos du panoramique.



📷 Panorama Maker

Installez Panorama Maker à partir du CD Software Suite fourni. Transférez les images sur un ordinateur (F3 81) et servez-vous de Panorama Maker (F3 84) pour les regrouper en un panoramique unique.

📷 Informations supplémentaires

Reportez-vous à la section « Noms des fichiers images/sons et des dossiers » (F3 133) pour plus d'informations.



Prise de vues automatique adaptée pour une scène (Mode du Sélecteur automatique)

La caméra juge automatiquement le type de sujet (mode scène) lorsque vous cadrez la photo, de telle sorte que vous pouvez plus facilement prendre une photo adaptée pour la scène. Le mode changera automatiquement sur celui de la scène suivante en choisissant le mode de Sélecteur automatique et en orientant l'appareil photo vers le sujet.

- Automatique (📷 20)
- Portrait (📷 34)
- Paysage (📷 34)
- Paysage de nuit (📷 37)
- Portrait de nuit (📷 35)
- Gros plan (📷 37)
- Contre-jour (📷 39)

Pour les caractéristiques de chaque mode de prise de vue, voir les pages de référence pour le mode particulier.

Comment photographier sur le mode de Sélecteur automatique

- 1 Appuyez sur  pour afficher le menu favori, utiliser le sélecteur multidirectionnel pour choisir  et appuyez sur .







Le mode du sélecteur automatique est sélectionné.



- 2 Cadrage d'une image pour une prise de vues.

Lorsque l'appareil photo détermine le mode de scène, l'icône du mode de prise de vue changera.

Icônes du mode de prise de vue

 Automatique	 Portrait de nuit
 Portrait	 Gros plan
 Paysage	 Contre-jour
 Paysage de nuit	

Icône du mode de prise de vue



En appuyant sur le bouton de déclenchement de l'obturateur à mi-parcours, on réglera la mise au point et l'exposition.

En appuyant davantage sur le bouton de déclenchement de l'obturateur, on prendra la photo.

Note sur l'utilisation du mode du sélecteur automatique

Dans certaines conditions de prises de vues, le mode scène que vous désirez n'est pas choisi. Dans un pareil cas, sélectionnez le mode automatique (📷 20) ou choisissez le mode scène (📷 33) adapté pour votre objectif et prenez une photo.

Réglage du mode de flash sur le mode du Sélecteur automatique

Automatique (réglage par défaut) ou **Désactivé** peut être sélectionné sur le mode flash (🔧 28).

- Lorsque **AUTO** (Automatique) est sélectionné, l'appareil photo règle automatiquement le mode flash selon le mode de scène déterminé.
- Lorsque **🚫** (Désactivé) est sélectionné, le flash ne peut se déclencher sans tenir compte des conditions de la prise de vues.



Restrictions appliqués aux fonctions sur le mode du sélecteur automatique

- Vous pouvez régler la **taille d'image** (🔧 95) en appuyant seulement sur **MENU**. Si le réglage du mode image est modifié, la taille d'image modifié est appliqué aussi aux autres modes de prises de vues (sauf au menu Clip vidéo).
- Un zoom numérique n'est pas utilisable.
- Le bouton du mode macro (🔍 9, 31) sur le sélecteur multidirectionnel n'est pas utilisable.
- Même si **👤** (Portrait) est sélectionné, l'indicateur de sourire (🔧 95) n'est pas affiché.
- Dans **🔍** Gros plan, le **mode de zones AF** (🔧 103) est réglé sur **Automatique**.

Utilisation du mode Aliments

Utilisé pour photographier des plats cuisinés.





- 1 Appuyez sur  pour afficher le menu favori, utilisez le sélecteur multidirectionnel pour choisir  et appuyez sur .

- Le mode macro ( 31) sera **Activé** et le zoom se déplacera automatiquement sur la position de prise de vues la plus proche.







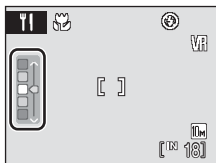







- 2 Choisissez la balance des blancs à l'aide du sélecteur multidirectionnel  ou .

- Appuyez sur  pour augmenter la quantité de rouge, ou sur  pour augmenter la quantité de bleu.



- 3 Cadrez la photo.

L'appareil photo peut effectuer la mise au point sur des objets rapprochés jusqu'à 10 cm lorsque  et l'indicateur de zoom s'affichent en vert. (La position du zoom est au-delà de l'icône .) La position de prise de vue la plus proche peut varier en fonction de la position du zoom.

- Un bougé d'appareil risque de rendre vos photos floues. Vérifiez le réglage **Réduction de vibration** ( 123) et veillez à tenir fermement l'appareil photo.
- **Mode de zones AF** est réglé sur **Manuel** ( 103). Appuyez sur  pour déplacer la zone de mise au point. Appuyez sur le sélecteur multidirectionnel , ,  ou  pour déplacer la zone de mise au point vers la position de mise au point. Appuyez à nouveau sur  pour mémoriser la zone de mise au point.
- Une fois la zone AF mémorisée, le retardateur ( 30) et la correction de l'exposition ( 32) peuvent être réglés.

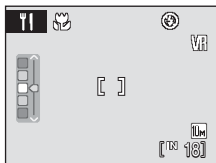
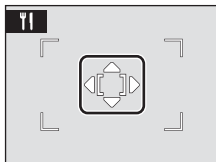

4 Appuyez sur le déclencheur pour prendre la photo.

- En appuyant sur le bouton du déclencheur à mi-course on verrouillera la mise au point et en appuyant davantage sur le bouton du déclencheur on prendra une photo.
- Si l'appareil photo ne parvient pas à effectuer la mise au point, la zone de mise au point clignote. Modifiez la composition et essayez d'appuyer à nouveau sur le déclencheur à mi-course.



Remarques sur l'utilisation du mode Aliments

Le flash est désactivé. Le mode macro (📷 31) est verrouillé sur **ON**.

Balance des blancs en mode Aliments

- Augmenter la quantité de rouge ou de bleu diminue les effets d'éclairage.
- Un changement de la balance des blancs sur le mode Aliments n'affectera pas la **Balance des blancs** sur le menu de prise de vues (📷 97).
- Le réglage de la balance des blancs sur le mode Aliments sera sauvegardé, même lorsque l'alimentation est mise hors circuit.

Fonctions disponibles sur le mode Aliments

En appuyant sur **MENU** sur le mode Aliments on changera la **Taille d'image** (📷 95). Si le réglage de taille d'image est modifié, la taille d'image modifiée s'appliquera aux autres modes de prises de vues (excepté pour le menu clip vidéo).

Utilisation du mode Sourire

L'appareil photo détecte le moment où le sujet sourit et prend la photo du visage automatiquement.

- 1 Appuyez sur ***** pour afficher le menu Favoris, choisissez  à l'aide du sélecteur multidirectionnel et appuyez sur **OK**.



- 2 Cadrez la photo.

- Dirigez l'objectif vers le sujet.
- Si l'appareil photo reconnaît le visage du sujet (visage de face), le visage sera encadré d'une double bordure jaune dans la zone de mise au point ; une fois la mise au point effectuée sur le visage, la double bordure devient immédiatement verte et la mise au point est mémorisée.
- Lorsque l'appareil reconnaît le visage de plusieurs personnes, les visages des personnes les plus proches du centre de l'écran seront encadrés d'une double bordure dans la zone de mise au point, et les autres visages seront encadrés d'une bordure simple. L'appareil peut reconnaître jusqu'à trois visages.
- Si le visage d'une personne enregistrée dans **Ajouter à la liste** ( 48) est reconnu, la couleur de la bordure devient bleue.

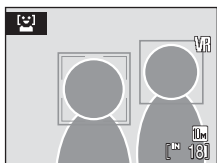

- 3 Le déclencheur est automatiquement relâché.

- Si l'appareil photo détecte le visage souriant d'un sujet encadré par une double bordure, le déclencheur est automatiquement relâché.
- Lorsqu'un visage enregistré dans **Ajouter à la liste** est reconnu et que la bordure bleue s'affiche, le déclencheur est automatiquement relâché au moment où le visage souriant du sujet encadré par la bordure bleue est détecté. Si 2 bordures bleues ou davantage sont identifiées, le déclencheur est relâché lorsqu'il détecte le visage des personnes positionnées au plus près du centre de l'écran.
- Chaque fois que le déclencheur est relâché, l'appareil photo prend automatiquement des photos en utilisant plusieurs fois les fonctions de reconnaissance de visage et de détection de sourire.

- 4 Quittez le mode Sourire en appuyant sur *****.

- Passez à un autre mode de prise de vue.
- La prise de vue s'interrompt si la mémoire interne ou la carte mémoire Secure Digital (SD) amovible est pleine.



Fonctions Priorité visage et Détection de sourire

Lorsqu'il est dirigé vers le visage du sujet (visage de face) en mode Sourire, l'appareil photo reconnaît automatiquement le visage et détecte également le moment où le sujet identifié sourit.

- Dans certaines conditions de prise de vue, la reconnaissance de visage ne fonctionne pas et les visages ne peuvent pas être détectés.
- Voir « Priorité visage » (📖 105) pour plus d'informations sur la fonction Priorité visage.

Utilisation du déclencheur

Appuyez sur le déclencheur pour prendre des photos.

- Lorsque la fonction Priorité visage est active, la mise au point est mémorisée sur le visage détecté, et le déclencheur est automatiquement relâché.
- Lorsque la priorité visage ne s'applique pas, l'appareil photo effectue la mise au point sur le sujet situé au centre de la vue.
- Lorsque le déclencheur est enfoncé à mi-course et relâché en mode Priorité visage, l'appareil photo détecte à nouveau le visage. Le visage est également reconnu à nouveau si vous appuyez sur **OK**.

Reconnaissance de visage avec l'option Ajouter à la liste

Dans certaines conditions de prise de vue, même si les personnes sont enregistrées dans **Ajouter à la liste** et que **Reconnais. visage** est réglé sur **Activée** (📖 48), il est possible que les personnes enregistrées ne soient pas reconnues.

Fonctions disponibles en mode Sourire

- Les réglages peuvent être changés sur les options mode de flash (📖 28) et correction de l'exposition (📖 32).
- Le zoom numérique n'est pas disponible.

Prise de vues sur le mode Sourire

Lorsque n'importe laquelle des conditions suivantes persiste sur le mode Sourire, l'extinction de l'alimentation automatique (📖 125) sera effective et l'appareil photo sera mis hors circuit.

- Lorsque l'appareil photo ne reconnaît aucun visage pendant un certain temps.
- Lorsque l'appareil photo reconnaît le visage, mais ne détecte pas un visage souriant.

Informations supplémentaires

Reportez-vous à la section « Autofocus » (📖 25) pour plus d'informations.

Menu Sourire

Vous pouvez régler l'option suivante à l'aide du menu Sourire.
Pour afficher le menu Sourire, appuyez sur **MENU** en mode Sourire.



Taille d'image

Choisissez la taille et la qualité des images (95).
Les modifications apportées à ces réglages s'appliquent à tous les modes de prise de vue (sauf au menu Clip vidéo).



Reconnais. visage

Lorsque **Activé** (réglage par défaut) est sélectionné, l'appareil photo donne la priorité au visage souriant des personnes enregistrées dans **Ajouter à la liste**, et le déclencheur est relâché. Lorsque l'appareil photo reconnaît des visages, le visage des personnes enregistrées s'affiche encadré d'une bordure bleue.



Ajouter à la liste

Vous pouvez enregistrer les personnes auxquelles vous souhaitez donner la priorité pour la détection en mode Sourire.



Supprimer de la liste

Toute photo enregistrée dans **Ajouter à la liste** sera sélectionnée à l'aide de l'option de sélection de plusieurs photos (109) puis supprimée. Vous pouvez également vérifier les photos enregistrées.

Ajouter à la liste

Vous pouvez enregistrer les personnes auxquelles vous souhaitez donner la priorité pour la détection de visage souriant. Si vous avez configuré la fonction **Reconnais. visage** sur **Activée** et que vous prenez la photo, l'appareil photo détecte le visage souriant des personnes enregistrées et le déclencheur est automatiquement relâché.

- 1 Sélectionnez **Ajouter à la liste** à l'aide du sélecteur multidirectionnel dans le menu Sourire, puis appuyez sur **OK**.

- L'appareil photo affiche l'écran d'enregistrement.

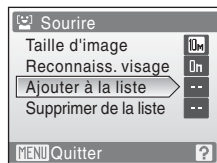

- 2 Prenez une photo du visage humain que vous souhaitez enregistrer en veillant à ce que les yeux et la bouche soient inclus dans le cadre affiché sur le moniteur.

- Il n'est pas nécessaire de photographier un visage souriant lors de l'enregistrement du visage.
- Si l'appareil photo reconnaît un visage, l'obturateur sera automatiquement déclenché et le visage sera enregistré. L'obturateur se déclenche, même si vous appuyez sur le bouton du déclencheur.
- Lorsque l'image est enregistrée, « Ajouté à la liste » s'affiche. Si l'image n'a pas pu être enregistrée, « Ajout impossible à la liste » apparaît.
- Chaque fois que l'appareil photo détecte un visage, ce dernier est enregistré à plusieurs reprises.
- Appuyez sur la commande **OK** pour quitter l'écran d'enregistrement.



Affichage de plusieurs photos : visualisation par planche d'imagettes

Appuyez sur **W** (📷) en mode de visualisation plein écran (📷 26) pour afficher les photos sous forme de planche contact (vignettes). Vous pouvez effectuer les opérations suivantes lors de l'affichage des imagettes.



Pour	Utilisez	Description	📷
Sélectionner des photos		Appuyez sur le sélecteur multidirectionnel ▲, ▼, ◀ ou ▶.	9
Modifier le nombre de photos affichées	W (📷) T (📷)	Lorsque vous appuyez sur W (📷), les imagettes sont affichées dans l'ordre suivant : 4 → 9 → 16 Lorsque vous appuyez sur T (📷), le nombre d'imagettes change dans l'ordre inverse.	-
Annuler la visualisation par planche d'imagettes	OK	Appuyez sur OK .	26
Passer au mode de prise de vue		Appuyez sur ou sur le déclencheur pour revenir au dernier mode de prise de vue sélectionné.	26

Affichage du mode de visualisation par planche d'imagettes

Lors de la sélection des photos choisies pour l'impression (📷 91) et des photos protégées (📷 111), les icônes figurant sur le côté droit s'affichent avec elles. Les clips vidéo s'affichent sous forme de pellicule cinéma.

Icône de protection
 Icône de commande d'impression

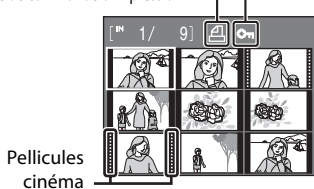

Le mode imagettes s'affiche dans le triage automatique et la visualisation des photos favorites

- Lorsque les imagettes sont affichées Menu de triage automatique (📷 60), l'icône indiquant le type de photos visualisées apparaît dans la partie supérieure droite de l'écran.
- L'icône d'ajout de photos favorites s'affiche dans la partie supérieure droite de l'écran lorsque le mode de visualisation par planche d'imagettes est sélectionné lors de la visualisation des photos favorites (📷 66).

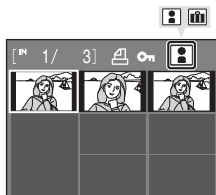

Regarder de plus près : fonction loupe

Lorsque vous appuyez sur **T** (🔍) en mode de visualisation plein écran (📄 26), la photo en cours est agrandie, avec le centre de l'image affiché sur le moniteur.

- Le guide qui s'affiche dans la partie inférieure droite du moniteur indique la partie de l'image qui est actuellement affichée.



Vous pouvez effectuer les opérations ci-dessous lorsque les photos sont agrandies.

Pour	Utilisez	Description	📄
Zoom avant	T (🔍)	Appuyez sur T (🔍) pour agrandir jusqu'à environ 10 fois la photo actuellement affichée sur le moniteur.	-
Zoom arrière	W (📄)	Appuyez sur W (📄). Lorsque le facteur d'agrandissement atteint 1x, l'affichage revient en mode de visualisation plein écran.	-
Visualiser d'autres zones de la photo		Appuyez sur le sélecteur multidirectionnel ▲, ▼, ◀ ou ▶ pour afficher les zones de la photo qui ne sont pas visibles sur le moniteur.	9
Revenir au mode de visualisation plein écran	OK	Appuyez sur OK .	26
Recadrer une photo	MENU	Appuyez sur MENU pour recadrer la photo affichée afin de ne conserver que la partie visible sur le moniteur.	53
Passer au mode de prise de vue		Appuyez sur ou sur le déclencheur pour revenir au dernier mode de prise de vue sélectionné.	26

Photos prises avec l'option Priorité visage

Lorsque vous appuyez sur **T** (🔍) en mode de visualisation plein écran, une photo qui a été prise avec l'option Priorité visage (📄 105) sera agrandie autour du visage (sur lequel la mise au point s'est effectuée lors de la prise de vue).

- Si plusieurs visages sont détectés, la photo est agrandie autour du visage sur lequel la mise au point s'est effectuée lors de la prise de vue. Une pression sur la touche ▲, ▼, ◀ ou ▶ du sélecteur multidirectionnel vous permet de passer d'un visage à l'autre.
- Continuez à appuyer sur **T** (🔍) ou **W** (📄) pour modifier le facteur d'agrandissement et agrandir les photos normalement.



Retouche de photos

Utilisez le COOLPIX S560 pour retoucher des photos directement sur l'appareil et les stocker dans des fichiers distincts (📷 133). Les fonctions d'édition décrites ci-dessous sont disponibles.

Fonction d'édition	Description
D-Lighting (📷 52)	Permet de créer une copie de la photo en cours avec une luminosité et un contraste optimisés en éclaircissant les zones sombres.
Recadrage (📷 53)	Permet d'agrandir l'image ou de peaufiner la composition et créer une copie contenant uniquement la partie visible sur le moniteur.
Mini-photo (📷 54)	Permet de créer une copie de taille réduite des photos, parfaitement adaptée pour les pages Web ou les pièces jointes d'e-mails.

Retouche de photos

- Les photos prises avec un réglage **Taille d'image** (📷 95) de **16:9 (3584)**, **1:1 bordure noire**, **1:1 bordure blanche** ou **1:1 (2736)** ne peuvent pas être éditées.
- Les fonctions d'édition du COOLPIX S560 ne sont pas disponibles sur les photos prises avec un autre modèle d'appareil photo numérique.
- Si vous visualisez une copie créée avec le COOLPIX S560 sur un autre appareil photo numérique, il est possible que la photo ne s'affiche pas ou que vous ne puissiez pas la transférer sur un ordinateur.
- Les fonctions d'édition ne sont pas disponibles lorsque la mémoire interne ou la carte mémoire ne disposent pas de suffisamment d'espace.

Restrictions concernant l'édition de photos (✓ : disponible, – : non disponible)

1re édition	2e édition		
	D-Lighting	Recadrage	Mini-photo
Fonction D-Lighting	–	✓	✓
Recadrage	–	–	–
Mini-photo	–	–	–

- Les photos ne peuvent pas être modifiées deux fois avec la même fonction d'édition.
- La fonction D-Lighting devrait être exécutée en premier lorsque D-Lighting est combinée avec les fonctions d'édition Recadrage ou Mini-photo.

Photos d'origine et éditées

- Les copies créées à l'aide des fonctions d'édition ne seront pas effacées si la photo d'origine est effacée. De même, les photos d'origine ne sont pas effacées si les copies créées à l'aide des fonctions d'édition sont effacées.
- Les copies modifiées sont enregistrées avec la même date et heure d'enregistrement que la photo d'origine.
- Les copies modifiées ne sont pas marquées pour impression (📷 91) ou protection (📷 111) comme l'originale.

Amélioration de la luminosité et du contraste : D-Lighting

La fonction D-Lighting permet d'éclaircir les zones sombres d'une photo afin de créer des copies optimisées en luminosité et contraste. Les copies optimisées sont stockées dans des fichiers distincts.

- 1 Sélectionnez la photo souhaitée en mode de visualisation plein écran (☒ 26) ou par planche d'imagettes (☒ 49), puis appuyez sur **MENU**.

Le menu de visualisation s'affiche.

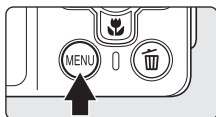

- 2 Sélectionnez **D-Lighting** à l'aide du sélecteur multidirectionnel, puis appuyez sur **OK**.

La photo originale s'affiche à gauche et la photo éditée à droite.

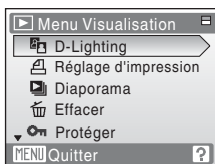

- 3 Sélectionnez **OK**, puis appuyez sur **OK**.

Une copie avec une luminosité et un contraste optimisés est créée.

Pour annuler la fonction D-Lighting, sélectionnez **Annuler**, puis appuyez sur **OK**.

Les copies D-Lighting sont identifiées par l'icône  lors de la visualisation.

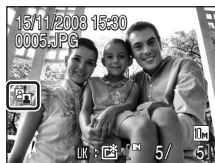
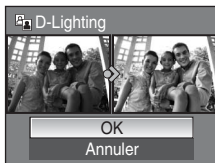

Informations supplémentaires

Reportez-vous à la section « Noms des fichiers images/sons et des dossiers » (☒ 133) pour plus d'informations.

Création d'une copie recadrée : recadrage

Cette fonction est disponible uniquement lorsque **MENU** (☰) s'affiche sur le moniteur et que la fonction loupe (50) est activée. Les copies recadrées sont stockées dans des fichiers distincts.

1 Appuyez sur **T** (Q) en mode de visualisation plein écran pour effectuer un zoom sur l'image.

- Un recadrage peut être effectué en agrandissant l'image du portrait affiché en mode de visualisation plein écran au-delà du facteur d'agrandissement en cours, mais l'image recadrée est affichée dans la position de paysage.

Si vous désirez recadrer l'image d'un portrait dans la position capturée, utilisez la **Rotation image** (112) pour changer la position de l'image du portrait en paysage avant de la recadrer, puis faites revenir l'image sur la position de capture.

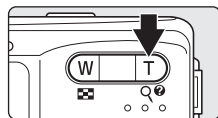

2 Peaufinez la composition de la copie.

Appuyez sur **T** (Q) ou **W** (W) pour ajuster le facteur de zoom.

Appuyez sur le sélecteur multidirectionnel ▲, ▼, ◀ ou ▶ pour faire défiler l'image jusqu'à ce que seule la partie à reproduire soit visible sur le moniteur.

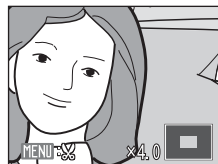

3 Appuyez sur **MENU**.

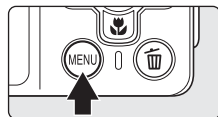

4 Sélectionnez **Oui** à l'aide du sélecteur multidirectionnel, puis appuyez sur **OK**.

Une nouvelle photo, contenant uniquement la zone visible sur le moniteur, est créée.

Pour annuler la création d'une copie recadrée, sélectionnez **Non**, puis appuyez sur **OK**.

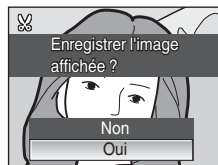

À propos de la taille de l'image d'origine



Plus la zone recadrée de l'image est petite, plus la taille de l'image recadrée est petite (nombre de pixels). Lorsque l'image est recadrée et que la taille de la copie recadrée est de 320 x 240 ou 160 x 120, une icône de mini-photo (L) ou (L) s'affiche sur le côté gauche de l'écran de visualisation.



Informations supplémentaires

Reportez-vous à la section « Noms des fichiers images/sons et des dossiers » (133) pour plus d'informations.

Redimensionnement des photos : mini-photo

Permet de créer une copie de taille réduite de la photo en cours. Les mini-photos sont enregistrées sous forme de fichiers JPEG avec un taux de compression de 1:16. Les tailles suivantes sont disponibles.

Option	Description
 640x480	Adaptée à une visualisation sur un téléviseur.
 320x240	Adaptée à une visualisation dans des pages Web.
 160x120	Adaptée à une diffusion par e-mail.

- 1** Sélectionnez la photo souhaitée en mode de visualisation plein écran ( 26) ou par planche d'images ( 49), puis appuyez sur **MENU**.

Le menu Visualisation s'affiche.

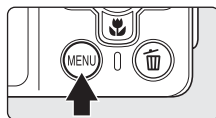

- 2** Sélectionnez **Mini-photo** à l'aide du sélecteur multidirectionnel, puis appuyez sur **OK**.

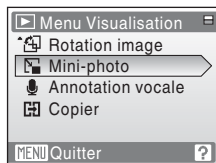

- 3** Sélectionnez la taille de copie souhaitée, puis appuyez sur **OK**.

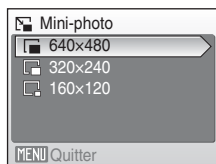

- 4** Sélectionnez **Oui**, puis appuyez sur **OK**.

Une nouvelle copie, de taille inférieure, est créée.

Pour annuler la création d'une copie de taille réduite, sélectionnez **Non**, puis appuyez sur **OK**.

La copie s'affiche avec un cadre gris.



Informations supplémentaires

Reportez-vous à la section « Noms des fichiers images/sons et des dossiers » ( 133) pour plus d'informations.

Annotations vocales : enregistrement et lecture

Utilisez le microphone intégré à l'appareil photo pour enregistrer des annotations vocales sur les photos.

Enregistrement d'annotations vocales

- 1 Sélectionnez la photo souhaitée en mode de visualisation plein écran (📖 26) et appuyez sur **MENU**.

Le menu Visualisation s'affiche.

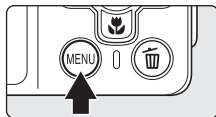

- 2 Sélectionnez **Annotation vocale** à l'aide du sélecteur multidirectionnel, puis appuyez sur **OK**.

L'écran d'enregistrement des annotations vocales s'affiche.

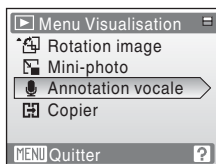

- 3 Appuyez et maintenez enfoncé **OK** pour enregistrer une annotation vocale.

Les enregistrements prennent fin au bout de 20 secondes ou lorsque **OK** est relâché.

Ne touchez pas le microphone intégré pendant l'enregistrement.

Lors de l'enregistrement, les icônes **REC** et 🗣️ clignotent sur le moniteur.

Lorsque l'enregistrement est terminé, l'écran de lecture des annotations vocales s'affiche. Suivez les instructions à l'étape 3 de « Lecture des annotations vocales » (📖 56) pour écouter l'annotation vocale.

Appuyez sur **MENU** avant ou après l'enregistrement d'une annotation vocale pour revenir au mode de visualisation plein écran.





En savoir plus sur la visualisation

📖 Informations supplémentaires

Reportez-vous à la section « Noms des fichiers images/sons et des dossiers » (📖 133) pour obtenir de plus amples informations.

Lecture des annotations vocales

Les photos pour lesquelles des annotations vocales ont été enregistrées sont indiquées par  en mode de visualisation plein écran.

- 1 Sélectionnez la photo souhaitée en mode de visualisation plein écran ( 26) et appuyez sur **MENU**.

Le menu Visualisation s'affiche.

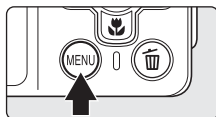
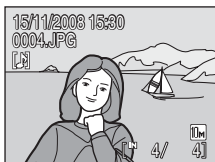

- 2 Sélectionnez **Annotation vocale** à l'aide du sélecteur multidirectionnel, puis appuyez sur **OK**.

L'écran de lecture des annotations vocales s'affiche.

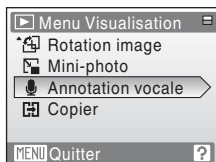

- 3 Appuyez sur **OK** pour écouter l'annotation vocale.



La lecture se termine à la fin de l'annotation vocale ou lorsque vous appuyez de nouveau sur **OK**.

Appuyez sur les commandes de zoom (**T/W**) pour régler le volume.

Appuyez sur **MENU** avant ou après la lecture d'une annotation vocale pour revenir au mode de visualisation plein écran.



Suppression d'annotations vocales

Sélectionnez une photo avec une annotation vocale et appuyez sur . Sélectionnez  à l'aide du sélecteur multidirectionnel, puis appuyez sur **OK**. Seule l'annotation vocale est supprimée.





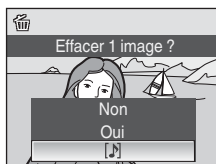





Annotations vocales

- Lorsque vous supprimez une photo accompagnée d'une annotation vocale, la photo et l'annotation vocale sont supprimées.
- Si une annotation vocale existe déjà pour la photo en cours, elle doit être supprimée avant l'enregistrement d'une nouvelle annotation.
- Vous ne pouvez pas utiliser le COOLPIX S560 pour joindre des annotations vocales à des photos prises avec des appareils photo autres que le COOLPIX S560.



Utilisation du mode classement par date

Les opérations suivantes sont disponibles dans l'écran de sélection de la date.









Pour	Utilisez	Description	
Sélectionner une date		Sélectionnez une date à l'aide du sélecteur multidirectionnel ▲ ou ▼.	9
Revenir au mode de visualisation plein écran		Appuyez sur OK pour afficher la première photo prise à la date sélectionnée. Appuyez sur W () en mode de visualisation plein écran pour revenir au mode Calendrier ou Classement par date sélectionné avant la visualisation en mode plein écran.	26
Supprimer une photo		Appuyez sur  pour supprimer toutes les photos prises à la date sélectionnée. Choisissez Oui dans la boîte de dialogue de confirmation qui s'affiche.	26
Afficher le menu Classement par date	MENU	Appuyez sur MENU pour afficher le menu Classement par date.	59
Afficher le menu Favoris		Appuyez sur  pour afficher le menu Favoris.	8
Passer au mode de prise de vue		Appuyez sur  ou sur le déclencheur pour revenir au dernier mode de prise de vue sélectionné.	26
			

Remarques sur le mode classement par date

- Vous pouvez afficher jusqu'à 9000 photos en mode classement par date. S'il existe d'autres photos, le symbole « * » s'affiche en regard du nombre.
- Les photos prises sans horodatage ne sont pas répertoriées dans ces modes.

Menus Classement par date

Appuyez sur **MENU** dans le mode classement par date pour afficher les menus suivants pour les photos prises à la date spécifiée uniquement.

D-Lighting*	 52
Réglage impression	 91
Diaporama	 110
Effacer	 111
Protéger	 111
Rotation image*	 112
Mini-photo*	 54
Annotation vocale*	 55

* En mode de visualisation plein écran uniquement









Lorsque vous appuyez sur **MENU** dans l'écran de sélection de la date ( 57), les options peuvent être appliquées à toutes les photos prises la même date, ou toutes les photos prises la même date peuvent être supprimées. Pour appliquer les options à certaines photos uniquement ou pour supprimer des photos spécifiques, affichez une photo en plein écran, puis appuyez sur **MENU**.

Réglage d'impression

Lorsqu'un marquage d'impression existe déjà pour des dates autres que la date spécifiée, une boîte de dialogue de confirmation **Enregistrer le marquage d'impression pour d'autres dates ?** s'affiche. Sélectionnez **Oui** pour ajouter le nouveau marquage d'impression au marquage existant. Sélectionnez **Non** pour supprimer le marquage existant et conserver uniquement le nouveau marquage.

Recherche d'images (Mode de triage automatique)



Les images et les clips vidéos seront automatiquement triés dans n'importe lesquels des noms de dossiers suivants après les avoir visualisés. Si le mode de Tri automatique  est sélectionné, vous pouvez afficher les images et les clips vidéos en choisissant le nom du dossier trié dans la visualisation.

 Sourire	 Portraits	 Aliments
 Paysage	 Crépuscule, nuit, aurore	 Gros plans
 Clip vidéo	 Copies retouchées	 Autres scènes

Sur le mode de visualisation plein écran, de même qu'avec le mode de visualisation normal, l'image affichée peut être agrandie, le mode de visualisation par planches d'images peut être affiché, des photos peuvent être éditées et des annotations vocales peuvent être enregistrées, visionnées et enregistrées dans le dossier favori. En outre, toutes les images triées dans le même dossier peuvent être supprimées en même temps et une impression et une protection peuvent être réglées en même temps.

Affichage des images sur le mode de Tri automatique



En savoir plus sur la visualisation

1 Appuyez sur  pour afficher le menu Favoris, choisissez  à l'aide du sélecteur multidirectionnel et appuyez sur .

- L'écran de la liste des dossiers de triage automatique apparaît. Pour les détails du dossier de tri, voyez « Types de dossiers et leurs contenus » ( 61).
- Les photos dans le fichier sont affichées.







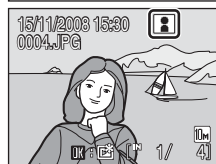
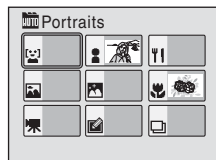



2 Choisissez l'icône du dossier et appuyez sur .

- Une image dans le dossier que vous avez sélectionné sera affichée.
- L'icône du dossier en cours de visualisation sera affichée dans le côté droit supérieur de l'écran.
- Appuyer sur la commande  permet de classer les photos affichées dans le dossier Favoris ( 65).











Types de dossiers et leurs contenus

Nom du dossier	Description
 Sourire	Les photos prises sur le mode souriant (📷 46) sont affichées.
 Portrait	Les photos prises avec Priorité du Visage (📷 105) sur le mode (automatique) (📷 20) ou sur le mode de sélecteur automatique (📷 42), ou avec Portrait* , Portrait de nuit* , Fête/intérieur ou Contre-jour* sur le mode de scène (📷 33) sont affichées.
 Paysage	Les photos prises avec Paysage* sur le mode de scène (📷 33) sont affichées.
 Paysage de nuit	Les photos prises avec Paysage de nuit* , Coucher du soleil , Aurore/crépuscule ou Feux d'artifice sur le mode de scène (📷 33) sont affichées.
 Gros plan	Les photos prises avec Gros Plan sur le mode de scène (📷 33) ou avec le macro (📷 31) du mode (automatique) sont affichées.
 Aliments	Les photos prises sur le mode Aliments (📷 44) sont affichées.
 Clip vidéo	Les clips vidéos enregistrés sur le mode de clip vidéo (📷 69) sont affichés.
 Copies retouchées	Les photos éditées en utilisant la fonction D-lighting (📷 52), recadrage (📷 53) ou de mini-photo (📷 54) sont affichées.
 Autres scènes	Toutes les photos qui ne sont pas incluses dans les dossiers ci-dessus sont affichées.

* Les photos prises sur le mode de sélecteur automatique (📷 42) sont incluses.









Mode de triage automatique

Les opérations suivantes sont possibles à partir de l'écran de la liste des dossiers de triage automatique.



Pour	Utilisez	Description	📷
Sélectionner le nom du dossier		Appuyez sur le sélecteur multidirectionnel ▲, ▼, ◀ ou ▶ pour sélectionner le dossier.	9
Revenir au mode de visualisation plein écran		Appuyez sur OK pour afficher la première photo du dossier sélectionné.	26
Supprimer une photo		Appuyez sur  après avoir sélectionné des photos dans le dossier. Une boîte de dialogue de confirmation s'affiche. Choisissez Oui et appuyez sur OK pour supprimer toutes les photos du dossier.	26
Afficher le menu Favoris		Appuyez sur  pour afficher le menu Favoris.	8
Passer au mode de prise de vue		Appuyez sur  ou sur le déclencheur pour revenir au dernier mode de prise de vue sélectionné.	26
			

Menu de triage automatique

Appuyez sur **MENU** en mode de visualisation plein écran pour afficher les menus suivants. Pour appliquer les options à certaines photos uniquement ou pour supprimer des photos spécifiques, affichez une photo en plein écran, puis appuyez sur **MENU**.

D-Lighting		52
Réglage impression		91
Diaporama		110
Effacer		111
Protéger		111
Rotation image		112
Mini-photo		54
Annotation vocale		55

Remarques sur l'utilisation du menu de triage automatique

- Jusqu'à 999 images peuvent être ajoutées par dossier dans le mode de triage automatique. Une nouvelle image de prise de vue/clip vidéo dont le dossier contient déjà 999 images ne peut être enregistrée et affichée sur le mode de triage automatique. Pour afficher une telle image/clip vidéo, utilisez le mode de lecture normal ( 26) ou la liste selon le mode de dates ( 57).
- Des images ou des clips vidéos ( 113) copiés à partir de la mémoire interne ou de la carte mémoire ne peuvent être affichés sur le mode de triage automatique.
- Des images ou des clips vidéos enregistrés par un appareil photo autre que le S560 ne peuvent être affichés sur le mode de triage automatique.

Stockage des photos dans le dossier Favoris spécifié

Vous pouvez ajouter et classer les photos que vous avez prises dans des dossiers Favoris et les présenter à l'occasion de voyages, mariages etc. Ajouter une photo à vos favoris vous permet de visualiser uniquement l'événement que vous souhaitez voir. Vous pouvez ajouter une même photo dans plusieurs dossiers.

Procédure de classement et de visualisation

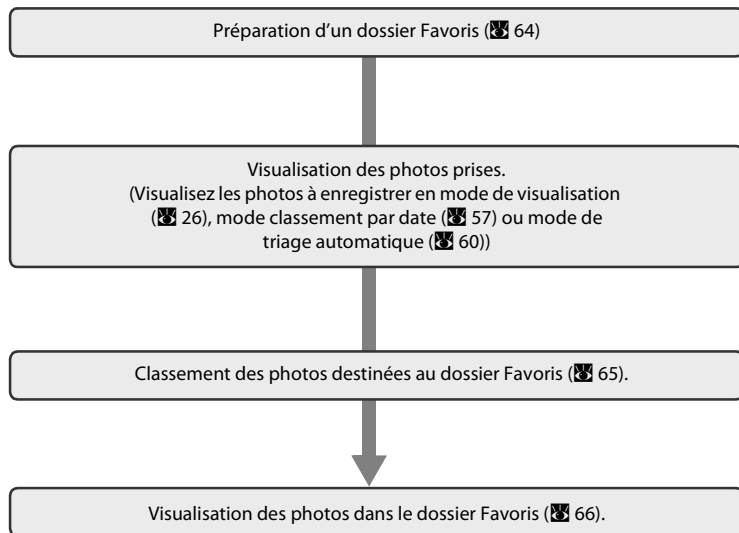

Préparation d'un dossier Favoris

Changer les icônes d'affichage des dossiers Favoris permet de savoir plus facilement quelles photos se trouvent dans chaque dossier. Les icônes peuvent à nouveau être modifiées après l'ajout de photos dans les dossiers.

- 1 Appuyez sur ***** pour afficher le menu Favoris, choisissez  à l'aide du sélecteur multidirectionnel et appuyez sur **OK**.

- Le dossier Favoris s'affiche.



- 2 Choisissez le dossier Favoris et appuyez sur **MENU**.

- L'écran de sélection d'icône apparaît.

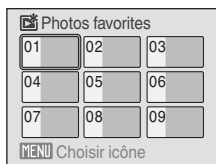
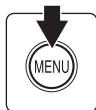

- 3 Choisissez une couleur d'icône à l'aide du sélecteur multidirectionnel **◀** ou **▶** et appuyez sur **OK**.



- 4 Choisissez une icône à l'aide du sélecteur multidirectionnel **▲** **▼** **◀** ou **▶** et appuyez sur **OK**.

- L'icône est alors modifiée et l'écran de visualisation des photos favorites s'affiche à nouveau, comme à l'étape 2.



Réglage des icônes dans le dossier Favoris

Définissez l'icône du dossier Favoris pour la mémoire interne ou la carte mémoire. Si vous passez à la mémoire interne ou à une carte mémoire pour laquelle aucune icône n'est définie, l'icône de nombre est restaurée (réglage par défaut). Retirez la carte mémoire de l'appareil photo lorsque vous modifiez l'icône du dossier Favoris dans la mémoire interne.

Classement des photos destinées au dossier Favoris

Vous pouvez ajouter des photos dans des dossiers Favoris, et les classer. Ajouter des photos facilite et accélère la recherche de photos.

- 1 Visualisez les photos en mode de visualisation (☒ 26), mode classement par date (☒ 57) ou menu de triage automatique (☒ 60).

- 2 Sélectionnez votre photo favorite et appuyez sur la commande **OK**.

- Sélectionnez le mode de visualisation plein écran et appuyez sur le bouton **OK**.
- L'écran de sélection des Favoris apparaît.

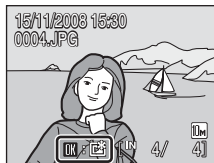

- 3 Sélectionnez le dossier Favoris à l'aide du sélecteur multidirectionnel, puis appuyez sur **OK**.

- La photo ajoutée est incluse dans le dossier Favoris.

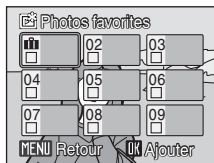

☑ Remarques concernant la sélection des photos favorites

- Un dossier Favoris peut contenir jusqu'à 200 photos.
- Si la photo choisie figure déjà dans le dossier Favoris, la case à cocher dans le dossier sélectionné sera activée (☑).
- Vous pouvez ajouter une même photo dans plusieurs dossiers Favoris.
- Les photos ne sont pas copiées ni déplacées même si elles sont ajoutées au dossier Favoris (☒ 68).
- Les clips vidéo ne peuvent pas être ajoutés dans les dossiers Favoris.

🔍 Informations supplémentaires

Reportez-vous à la section « Suppression de photos du dossier Favoris » (☒ 66) pour obtenir de plus amples informations.

Visualisation de photos dans le dossier Favoris (mode de visualisation de favoris)

En mode de visualisation de photos favorites, vous pouvez sélectionner et afficher des photos contenues dans le dossier Favoris. Dans le mode de visualisation plein écran, comme pour un mode de visualisation normal, l'image affichée peut être agrandie, le mode de visualisation par planche d'images peut être affiché, des images peuvent être éditées et des annotations vocales peuvent être enregistrées ou visualisées.

- 1 Appuyez sur ***** pour afficher le menu Favoris, choisissez  à l'aide du sélecteur multidirectionnel et appuyez sur **OK**.

- Le dossier Favoris s'affiche. Les dossiers Favoris auxquels des photos ont été ajoutées affichent les photos.



- 2 Choisissez un dossier Favoris et appuyez sur **OK**.

- Les images dans le dossier favori sélectionné seront affichées sur le mode de visualisation plein écran.
- L'icône du dossier favori en cours de visualisation sera affiché dans le côté droit supérieur de l'écran.

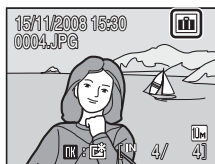
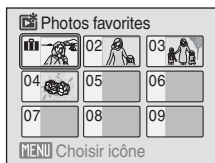

Suppression de photos du dossier Favoris

Appuyez sur **OK** pendant la visualisation plein écran des photos favorites (étape 2 ci-dessus) et l'écran de suppression des favoris s'affiche.

Pour supprimer une photo du dossier Favoris, choisissez **Oui** et appuyez sur **OK**. Pour annuler la suppression, choisissez **Non**, puis appuyez sur **OK**.















Différence entre suppression et effacement de favoris

- La visualisation des photos favorites permet de visualiser les photos qui ont été ajoutées aux Favoris (p. 68). Effacer une photo (p. 26, 67, 111) pendant la visualisation efface la photo d'origine qui a été ajoutée au dossier Favoris. Pour supprimer une photo des Favoris sans l'effacer, voir Suppression de photos du dossier Favoris.









Utilisation du mode de visualisation des photos favorites

Les opérations suivantes sont disponibles dans l'écran d'affichage du dossier Favoris.

Pour	Utilisez	Description	
Sélectionner un dossier Favoris		Sélectionnez le dossier Favoris à l'aide du sélecteur multidirectionnel ▲, ▼, ◀ ou ▶.	9
Revenir au mode de visualisation plein écran		Appuyez sur  pour afficher la première photo du dossier Favoris.	26
Supprimer une photo		Appuyez sur  après avoir sélectionné des photos dans le dossier Favoris. Une boîte de dialogue de confirmation s'affiche. Choisissez Oui et appuyez sur  pour supprimer toutes les photos du dossier.	26
Changer l'icône du dossier Favoris	MENU	Changez l'icône du dossier Favoris.	64
Afficher le menu Favoris		Appuyez sur  pour afficher le menu Favoris.	8
Passer au mode de prise de vue		Appuyez sur  ou sur le déclencheur pour revenir au dernier mode de prise de vue sélectionné.	26
			

Mode de visualisation des photos favorites

Appuyez sur **MENU** en mode de visualisation plein écran pour afficher les menus suivants. Pour appliquer les options à certaines photos uniquement ou pour supprimer des photos spécifiques, affichez une photo en plein écran, puis appuyez sur **MENU**.

D-Lighting		52
Réglage d'impression		91
Diaporama		110
Effacer		111
Protéger		111
Rotation image		112
Mini-photo		54
Annotation vocale		55

Visualisation/Ajout aux favoris

Lorsque vous ajoutez une photo au dossier Favoris, les données de la photo d'origine ne sont ni copiées ni déplacées. Le nom du fichier est ajouté au dossier Favoris. La visualisation des photos favorites utilise le nom de fichier qui se trouve dans le dossier Favoris et visualise la photo à partir de cet emplacement. Effacer une photo (26, 67, 111) pendant la visualisation efface la photo d'origine qui a été ajoutée aux Favoris. Procédez donc avec précaution lorsque vous effacez des photos.

Ajout aux favoris

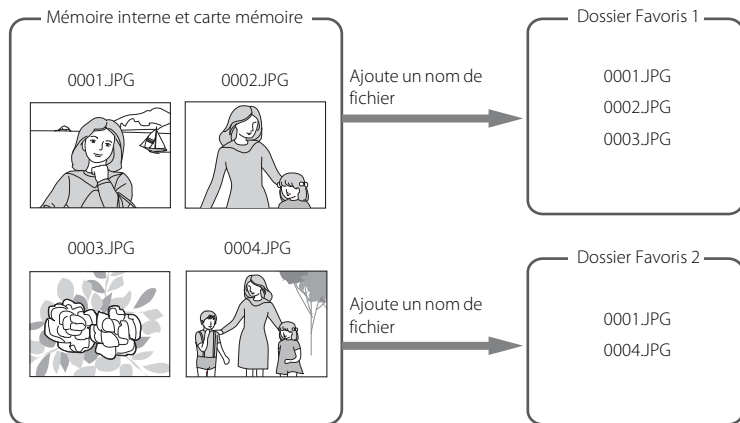

Visualisation des photos favorites

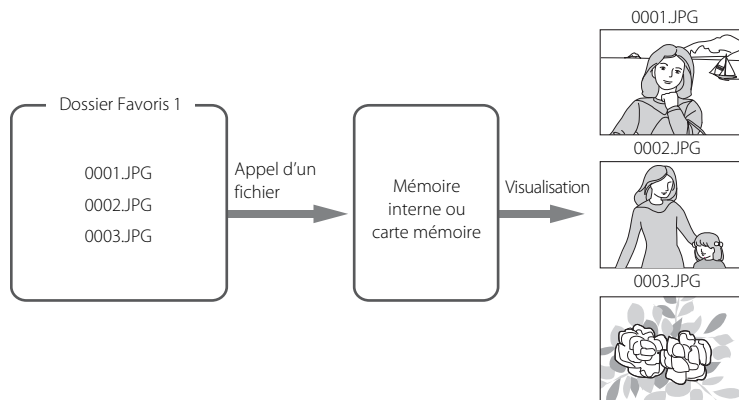

Enregistrement de clips vidéo

Pour réaliser des clips vidéo avec du son grâce au microphone intégré, sélectionnez le mode de prise de vue et suivez les étapes ci-dessous.

- 1** Appuyez sur pour afficher le menu Favoris, choisissez à l'aide du sélecteur multidirectionnel et appuyez sur .

L'écran du nombre de vues indique la durée totale maximum du clip vidéo pouvant être enregistré.



- 2** Appuyez sur le déclencheur jusqu'en fin de course pour commencer à enregistrer.

L'appareil effectue la mise au point sur le sujet situé au centre de la vue.

Une barre de progression située dans la partie inférieure du moniteur indique la durée d'enregistrement restante.

Appuyez une seconde fois sur le déclencheur jusqu'en fin de course pour mettre fin à l'enregistrement.

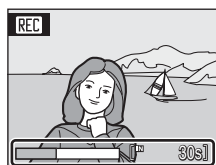

Enregistrement de clips vidéo

- Le mode de flash (28) et la correction de l'exposition (32) s'appliquent uniquement aux clips/intervalles (72). Le mode macro (31) est disponible dans tous les modes. Le retardateur (30) ne peut pas être utilisé.
- Les réglages du flash, du mode macro et de la correction de l'exposition ne peuvent pas être appliqués ni modifiés pendant l'enregistrement de clips vidéo. Vous devez appliquer ou modifier les réglages avant l'enregistrement.
- Le zoom optique ne peut pas être utilisé lors de l'enregistrement de clips vidéo. Vous ne pouvez pas utiliser le zoom numérique juste avant d'enregistrer un clip vidéo. En revanche, il est possible d'appliquer un zoom numérique 2x tout en enregistrant des clips vidéo (excepté pour les clips/intervalles).
- Excepté pour les clips/intervalles, l'angle de vue (champ de vision) lors de la prise de vue de clips vidéo est plus étroit que lors de la prise de vue d'images fixes.

Pendant l'enregistrement

Le clip vidéo est en train d'être enregistré quand la prise de vue du clip vidéo est terminée lorsque l'écran de prise de vues apparaît.

N'ouvrez pas le logement pour accumulateur/couvercle de l'encoche de la carte mémoire.

L'enlèvement de la carte mémoire ou de l'accumulateur pendant l'enregistrement d'un clip vidéo risque de provoquer la perte des données du clip vidéo, d'endommager l'appareil photo ou la carte mémoire.

Modification des réglages de clip vidéo





- Les fonctions **Options clips vidéo**, **VR électronique** ou le **Mode autofocus** peuvent être modifiés (70).
- Lorsque **Options clips vidéo** est réglé sur **Clip/intervalle** , les clips vidéo sont enregistrés sans son.

Menu Clip vidéo





Les paramètres des **Options clips vidéo**, de **VR électronique** ou du **Mode autofocus** peuvent être modifiés dans le menu Clip vidéo. Appuyez sur **MENU** en mode Clip vidéo pour afficher le menu Clip vidéo, et utilisez le sélecteur multidirectionnel pour modifier et appliquer les réglages.

Sélection des options clips vidéo

Le menu Clip vidéo contient les options présentées ci-dessous.

Option	Taille d'image et vitesse
 Clip TV 640★ (réglage par défaut)	Taille d'image : 640 × 480 pixels Vitesse : 30 vues par seconde
 Clip vidéo 320★	Taille d'image : 320 × 240 pixels Vitesse : 30 vues par seconde
 Clip vidéo 320	Taille d'image : 320 × 240 pixels Vitesse : 15 vues par seconde
 Clip/intervalle★ (72)	L'appareil photo prend automatiquement des vues à intervalles spécifiés et les lie pour créer un clip vidéo muet. Enregistrement de fleurs en éclosion, d'un papillon sortant de son cocon, etc. Taille d'image : 640 × 480 pixels Vitesse : 30 vues par seconde

Options de clip vidéo et durée/nombre de vues maximal du clip vidéo

Option	Mémoire interne (environ 44 Mo)	Carte mémoire (256 Mo)
 Clip TV 640★ (réglage par défaut)	40 s	3 min 40 s
 Clip vidéo 320★	1 min 19 s	7 min 20 s
 Clip vidéo 320	2 min 36 s	14 min 30 s
 Clip/intervalle★ (72)	471 vues	1800 vues par clip vidéo

* Les clips vidéo peuvent durer aussi longtemps que l'espace libre dans la mémoire interne ou sur la carte mémoire le permet. Toutes ces valeurs sont approximatives. La durée maximale ou le nombre d'images maximal du clip varie selon la carte mémoire. La taille de fichier maximale pour les clips vidéo est de 2 Go. L'appareil photo indique que la longueur maximale d'un clip vidéo est de 2 Go même si la capacité de votre carte mémoire est supérieure à 4 Go.

Informations supplémentaires

Reportez-vous à la section « Noms des fichiers images/sons et des dossiers » (133) pour plus d'informations.

VR électronique

Activez ou désactivez la fonction VR électronique pour l'enregistrement de clips vidéo.

Option	Description
 Activée (réglage par défaut)	Réduisez les effets de flou résultant du bougé d'appareil dans tous les modes Clip vidéo à l'exception de Clip/intervalle ★.
OFF Désactivée	L'option VR électronique est désactivée.



Pour les réglages autres que **Désactivée**, l'icône de réduction de la vibration électronique s'affiche sur le moniteur (📷 6).

Réduction vibration pour les Clips/intervalles

Pour activer ou désactiver la réduction de vibration lors de la prise de vue en mode **Clip/intervalle 640** ★, utilisez le réglage **Réduction vibration** (📷 123) dans le menu configuration (📷 114).

Mode autofocus

Détermine la méthode de mise au point de l'appareil photo en mode Clip vidéo.

Option	Description
 AF ponctuel (réglage par défaut)	L'appareil photo effectue la mise au point lorsque vous appuyez sur le déclencheur à mi-course et la mémorise lors de la prise de vue.
 AF permanent	La mise au point est effectuée en continu, jusqu'à ce qu'elle soit correcte et mémorisée. Pour éviter que le bruit de la mise au point n'interfère avec l'enregistrement, il est recommandé d'utiliser AF ponctuel .

Clips/intervalles

Enregistrement de fleurs en éclosion, d'un papillon sortant de son cocon, etc.

- 1 Sélectionnez **Options clips vidéo** à l'aide du sélecteur multidirectionnel dans le menu Clip vidéo, puis appuyez sur **OK**.

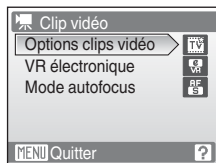

- 2 Sélectionnez **Clip/intervalle** ★, puis appuyez sur **OK**.



- 3 Définissez l'intervalles entre les prises, puis appuyez sur **OK**.

Choisissez des intervalles compris entre 30 secondes et 60 minutes.

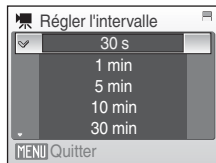

- 4 Appuyez sur **MENU**.

L'appareil photo revient en mode de prise de vue.

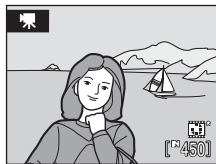



- 5 Appuyez sur le déclencheur jusqu'en fin de course pour commencer à enregistrer.

Le moniteur s'éteint et le témoin de fonctionnement clignote entre les prises de vue. Le moniteur se réactive automatiquement pour la prise de vue suivante.

- 6 Appuyez une seconde fois sur le déclencheur jusqu'en fin de course pour cesser d'enregistrer.

L'enregistrement s'arrête automatiquement lorsque la mémoire interne ou la carte mémoire est pleine ou lorsque 1800 images ont été enregistrées. Un clip vidéo de 1800 images dure 60 secondes.

Clip/intervalle

- Il est impossible de régler le mode de flash ( 28), le mode macro ( 31) et la correction de l'exposition ( 32) une fois la première prise de vue effectuée. Appliquez les réglages appropriés avant de commencer les prises de vue.
- Pour éviter que l'appareil photo ne s'éteigne soudainement lors de l'enregistrement, utilisez un accumulateur entièrement chargé.
- Pour éviter que l'appareil photo ne s'éteigne de manière inattendue pendant l'enregistrement, utilisez un accumulateur entièrement chargé ou l'adaptateur secteur EH-62E (vendu séparément).

Lecture d'un clip vidéo

En mode de visualisation plein écran (📺 26), les clips vidéo sont signalés par les l'icône Options clips vidéo (📺 70). Pour visualiser un clip vidéo, affichez-le en visualisation plein écran et appuyez sur **OK**.



Utilisez les commandes de zoom (**T/W**) pour régler le volume de lecture.

Les commandes de lecture apparaissent dans la partie supérieure du moniteur. Appuyez sur le sélecteur multidirectionnel ◀ ou ▶ pour sélectionner une commande, puis appuyez sur **OK** pour effectuer l'opération sélectionnée. Les opérations suivantes sont disponibles.

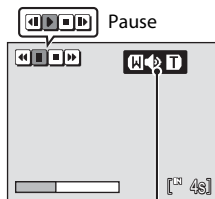

Indicateur de volume
Pendant la visualisation

Pour	Appuyez sur	Description	
Effectuer un retour rapide	◀	Rembobine le clip vidéo. La lecture reprend lorsque vous relâchez OK .	
Effectuer une avance rapide	▶	Avance le clip vidéo. La lecture reprend lorsque vous relâchez OK .	
Pause	⏸	Suspend la lecture. Vous pouvez effectuer les opérations ci-dessous lorsque la lecture est suspendue.	
		◀	Effectue un retour en arrière d'une vue. Tant que vous appuyez sur OK , le rembobinage se poursuit.
		▶	Avance le clip vidéo d'une vue. Tant que vous appuyez sur OK , la progression se poursuit.
	▶	La lecture reprend.	
Fin	⏹	Met fin à la lecture et revient à la visualisation plein écran.	

Suppression de fichiers clip vidéo

Appuyez sur 🗑 pendant la lecture d'un clip vidéo, l'affichage dans le mode de visualisation plein écran (📺 26) ou la sélection en mode de visualisation par planche d'images (📺 49). Une boîte de dialogue de confirmation s'affiche. Sélectionnez **Oui** et appuyez sur **OK** pour supprimer le clip vidéo, ou sélectionnez **Non** et appuyez sur **OK** pour revenir en mode de visualisation normale sans supprimer le clip vidéo.

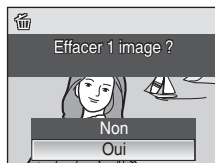

Réalisation d'enregistrements audio

Les enregistrements audio sont réalisés au moyen du microphone intégré et lus par le haut-parleur intégré.

- 1** Appuyez sur * pour afficher le menu Favoris, choisissez à l'aide du sélecteur multidirectionnel et appuyez sur OK.



- 2** Sélectionnez **Enregistrer**, puis appuyez sur OK.

La durée possible de l'enregistrement s'affiche.

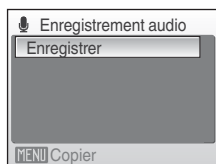

- 3** Appuyez sur le déclencheur jusqu'en fin de course pour commencer à enregistrer.

Le témoin indicateur s'allume pendant l'enregistrement. Au bout de 30 secondes environ, la fonction Extinction automatique de l'appareil photo est activée et le moniteur s'éteint.

Reportez-vous à la section « Opérations lors de l'enregistrement » (76) pour plus d'informations.

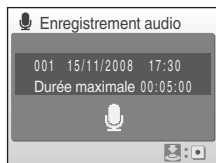

- 4** Appuyez une seconde fois sur le déclencheur jusqu'en fin de course pour cesser d'enregistrer.





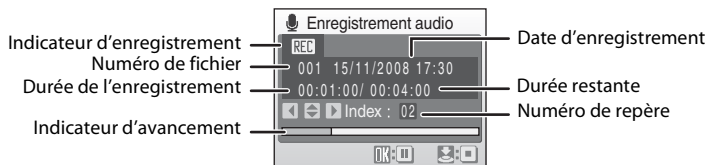

L'enregistrement s'arrête automatiquement lorsque la mémoire interne ou la carte mémoire est pleine, ou au bout de cinq heures d'enregistrement sur la carte mémoire.

Informations supplémentaires

Reportez-vous à la section « Noms des fichiers images/sons et des dossiers » (133) pour plus d'informations.

Opérations lors de l'enregistrement



Pour	Appuyez sur	Description
Réactiver le moniteur		Si le moniteur s'est éteint, appuyez sur  pour le réactiver.
Suspendre/ reprendre l'enregistrement		Appuyez une fois pour suspendre l'enregistrement ; le témoin de l'indicateur clignote.
Créer un repère*		Pendant l'enregistrement, appuyez sur le sélecteur multidirectionnel pour créer un repère. L'appareil peut passer directement à n'importe quel repère au cours de la lecture. Le début de l'enregistrement se situe au repère numéro un ; les autres numéros sont attribués dans l'ordre croissant, jusqu'à 98.
Terminer l'enregistrement	 	Appuyez une seconde fois sur le déclencheur jusqu'en fin de course pour cesser d'enregistrer.

* Les fichiers copiés peuvent être lus avec QuickTime ou tout autre lecteur audio compatible WAV. Notez que les repères créés avec l'appareil photo ne peuvent pas être utilisés lorsque les enregistrements audio sont lus sur un ordinateur.

Lecture d'enregistrements audio

- 1 Appuyez sur * pour afficher le menu Favoris, choisissez à l'aide du sélecteur multidirectionnel et appuyez sur OK.



- 2 Sélectionnez le fichier souhaité, puis appuyez sur OK.

Le fichier sélectionné est lu.



Opérations en cours de lecture

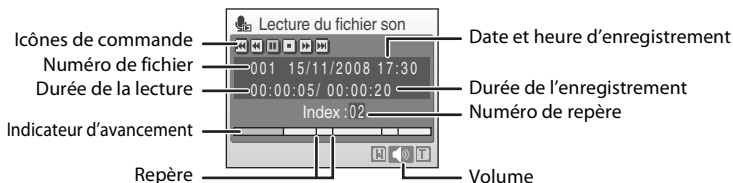

Utilisez les commandes de zoom (**T/W**) pour régler le volume de lecture. Les commandes de lecture apparaissent dans la partie supérieure du moniteur. Appuyez sur le sélecteur multidirectionnel ◀ ou ▶ pour sélectionner une commande, puis appuyez sur **OK** pour effectuer l'opération sélectionnée. Les opérations suivantes sont disponibles.

Pour	Appuyez sur	Description
Effectuer un retour rapide		Rembobine l'enregistrement audio. La lecture reprend lorsque vous relâchez OK .
Effectuer une avance rapide		Avance l'enregistrement audio. La lecture reprend lorsque vous relâchez OK .
Revenir au repère précédent		Revient au repère précédent.
Passer au repère suivant		Passes au repère suivant.
Pause		Suspend la lecture.
		Vous pouvez effectuer les opérations ci-dessous lorsque la lecture est suspendue : Reprendre la lecture.
Fin		Terminez la visualisation et revenez à l'écran de sélection Enregistrement audio .

Suppression d'enregistrements audio

Appuyez sur pendant la lecture ou après avoir sélectionné un fichier son (utilisez le sélecteur multidirectionnel). La boîte de dialogue de confirmation apparaît. Choisissez **Oui**, puis appuyez sur **OK** pour supprimer le fichier. Pour annuler la suppression, choisissez **Non**, puis appuyez sur **OK**.

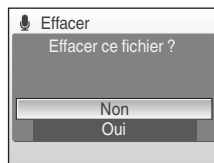

Copie d'enregistrements audio

Copie les enregistrements audio depuis la mémoire interne vers une carte mémoire, ou inversement. Cette option est disponible uniquement lorsqu'une carte mémoire est insérée.

- 1 Affichez l'écran de l'**Enregistrement audio** (☰ 77, étape 2) et appuyez sur le bouton **MENU**.

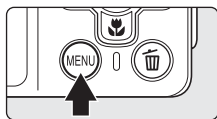

- 2 Sélectionnez l'option souhaitée à l'aide du sélecteur multidirectionnel, puis appuyez sur **OK**.

- ☰ → ☑ : Enregistrement d'une copie de la mémoire interne à la carte mémoire.
- ☑ → ☰ : Enregistrement d'une copie de la carte mémoire à la mémoire interne.

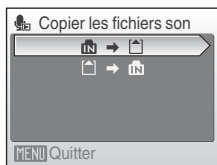

- 3 Choisissez l'option de copie, puis appuyez sur **OK**.

- Fichiers sélectionnés** : passez à l'étape 4
- Copier tous les fichiers** : passez à l'étape 5

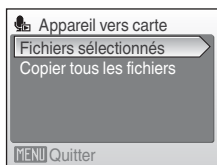

- 4 Sélectionnez le fichier souhaité.

Appuyez sur le sélecteur multidirectionnel ► pour sélectionner le fichier (☑). Appuyez à nouveau sur le sélecteur multidirectionnel ► pour annuler la sélection.

- Vous pouvez sélectionner plusieurs fichiers.
- Appuyez sur **OK** pour terminer la sélection de fichiers.

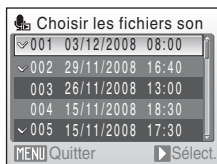

- 5 Lorsque la boîte de dialogue de confirmation s'affiche, sélectionnez **Oui**, puis appuyez sur **OK**.

La copie démarre.

Enregistrements audio

Il est possible que le COOLPIX S560 ne soit pas en mesure de lire ou de copier les fichiers son créés au moyen d'appareils photo d'autres marques.

Connexion à un téléviseur

Connectez l'appareil photo à un téléviseur à l'aide du câble audio vidéo (câble A/V) fourni pour visualiser les photos sur le téléviseur.

1 Éteignez l'appareil photo.

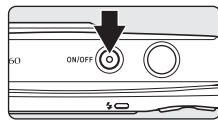

2 Connectez l'appareil photo au téléviseur à l'aide du câble audio vidéo fourni.

Connectez la fiche jaune à la prise vidéo du téléviseur et la fiche blanche à la prise audio.

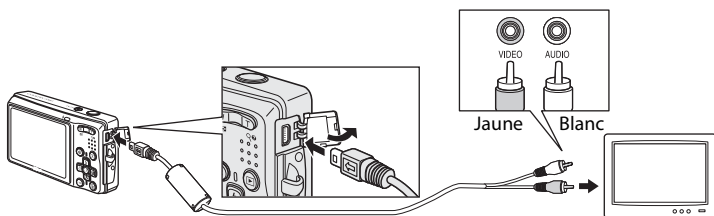

3 Réglez le téléviseur sur le canal vidéo.

Pour plus de détails, reportez-vous à la documentation fournie avec votre téléviseur.

4 Maintenez la commande enfoncée pour allumer l'appareil photo.

L'appareil passe en mode de visualisation et les photos prises s'affichent sur le téléviseur.

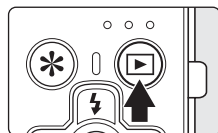

Pendant la connexion avec le téléviseur, le moniteur de l'appareil photo reste éteint.



Connexion d'un câble AV

Lors de la connexion du câble AV, vérifiez que le connecteur de l'appareil photo est correctement orienté. Ne forcez pas lorsque vous branchez le câble AV à l'appareil photo. Lors du débranchement du câble AV, veillez à le retirer tout droit.

Mode vidéo

Assurez-vous que les paramètres du mode vidéo de l'appareil photo sont conformes aux normes de votre téléviseur. Les paramètres du mode vidéo correspondent à l'option du menu **Configuration** ( 114) > **Mode vidéo** ( 127).

Connexion à un ordinateur

Utilisez le câble audio vidéo/USB fourni pour connecter l'appareil photo à un ordinateur, et copier (transférer) les photos sur l'ordinateur avec le logiciel Nikon Transfer fourni.

Avant de connecter l'appareil photo

Installation des logiciels

Avant de raccorder l'appareil photo à un ordinateur, le logiciel comprenant Nikon Transfer et Panorama Maker pour la création d'images panoramiques, devra être installé du CD Software Suite. Pour plus d'informations sur l'installation du logiciel, reportez-vous au *Guide de démarrage rapide*.

Systèmes d'exploitation compatibles avec l'appareil photo

Windows

Versions préinstallées de Windows Vista 32 bits Service Pack 1 (Éditions Familiale Basique/Familiale Premium/Professionnel/Entreprise/Intégrale), Windows XP Service Pack 2 (Édition Familiale/Professionnel)

Macintosh

Mac OS X (version 10.3.9, 10.4.11, 10.5.2)

Visitez le site Web Nikon pour obtenir les toutes dernières informations sur la compatibilité des systèmes d'exploitation.

Remarque sur la source d'alimentation

- Lors de la connexion de l'appareil photo à un ordinateur ou à une imprimante, utilisez un accumulateur entièrement chargé pour éviter que l'appareil photo ne s'éteigne de manière inattendue.
- Si l'adaptateur secteur EH-62E vendu séparément est utilisé, le COOLPIX S560 peut être rechargé à l'aide d'une prise de courant domestique. N'utilisez aucun autre adaptateur secteur, car cela pourrait entraîner une surchauffe ou un dysfonctionnement de l'appareil photo.

Si vous utilisez Windows 2000 Professionnel

- Ne raccordez pas l'appareil photo à l'ordinateur.
- Utilisez un lecteur de cartes ou un appareil similaire pour transférer les photos stockées sur la carte mémoire vers l'ordinateur (☞ 82).
- Si vous avez raccordé l'appareil photo à l'ordinateur, la boîte de dialogue Assistant Matériel détecté s'affiche. Sélectionnez **Annuler** pour fermer la boîte de dialogue, puis déconnectez l'appareil photo de l'ordinateur.

Transfert de photos de l'appareil vers un ordinateur

- 1 Démarrez l'ordinateur sur lequel Nikon Transfer a été installé.
- 2 Éteignez l'appareil photo.
- 3 Connectez l'appareil photo à l'ordinateur à l'aide du câble USB fourni.

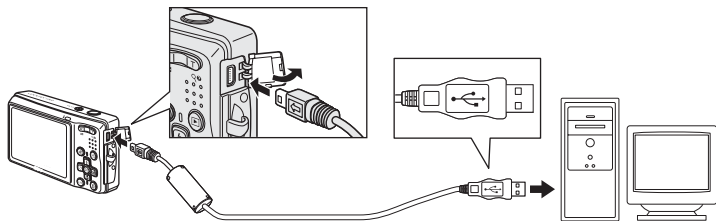

- 4 Allumez l'appareil photo.

Le témoin de fonctionnement s'allume.

Windows Vista

Lorsque la boîte de dialogue Exécution automatique s'affiche, sélectionnez **Copier les images sur mon ordinateur avec Nikon Transfer**. Nikon Transfer démarre. Pour éviter à l'avenir l'affichage de cette boîte de dialogue, cochez **Toujours faire ceci pour le périphérique suivant** :

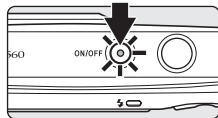

Windows XP

Lorsque la boîte de dialogue Exécution automatique s'affiche, sélectionnez **Nikon Transfer Copier les images sur mon ordinateur** et cliquez sur **OK**. Nikon Transfer démarre. Pour éviter à l'avenir l'affichage de cette boîte de dialogue, cochez **Toujours utiliser ce programme pour cette action**.

Mac OS X

Nikon Transfer démarre automatiquement si vous avez sélectionné **Oui** dans la boîte de dialogue de lancement automatique lors de l'installation initiale de Nikon Transfer.

✓ Branchement du câble USB

- Lors du branchement du câble USB, vérifiez que les connecteurs sont correctement orientés. Ne forcez pas lorsque vous branchez le câble USB. Lors du débranchement du câble USB, veillez à le retirer tout droit.
- La connexion risque de ne pas être reconnue lorsque l'appareil est connecté à l'ordinateur via un concentrateur USB.

5 Transférez les photos lorsque Nikon Transfer a terminé la charge.

Cliquez sur **Démarrer le transfert** dans Nikon Transfer. Par défaut, toutes les photos sont transférées sur l'ordinateur.

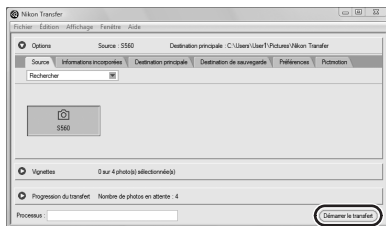

Bouton **Démarrer le transfert**

Avec les réglages Nikon Transfer par défaut, le dossier dans lequel les photos sont transférées s'ouvre automatiquement une fois le transfert terminé.

Lorsque ViewNX est installé, ViewNX démarre automatiquement pour vérifier les images transférées.

Pour en savoir plus sur l'utilisation de Nikon Transfer, reportez-vous aux rubriques d'aide du logiciel.

6 Déconnectez l'appareil photo une fois le transfert terminé. Éteignez l'appareil photo et débranchez le câble USB.

Utilisation d'un lecteur de cartes

Vous pouvez également transférer les photos stockées sur la carte mémoire (insérée dans un lecteur de carte ou un périphérique similaire) vers l'ordinateur à l'aide de Nikon Transfer.

- Si la carte mémoire a une capacité supérieure à 2 Go ou qu'elle est compatible SDHC, le périphérique que vous comptez utiliser doit prendre en charge ces fonctions de la carte mémoire.
- Par défaut, Nikon Transfer démarre automatiquement lorsqu'une carte mémoire est insérée dans le lecteur de carte ou un périphérique similaire. Voir l'étape 5 of « Transfert de photos de l'appareil vers un ordinateur » (📖 83).
- Pour transférer des photos stockées dans la mémoire interne de l'appareil photo vers l'ordinateur, vous devez commencer par les copier sur une carte mémoire à l'aide de l'appareil photo (📖 79, 113).

Ouverture des fichiers image/son à l'aide d'opérations standard du système d'exploitation

- Accédez au dossier du disque dur de l'ordinateur sur lequel les photos ont été enregistrées et ouvrez une photo dans la visionneuse fourni avec votre système d'exploitation.
- Les fichiers son transférés sur un ordinateur peuvent être lus avec QuickTime ou tout autre lecteur audio compatible WAV.

Création de panoramique à l'aide de Panorama Maker

- Utilisez une série de photos prises à l'aide de l'option **Panorama assisté** en mode scène (📖 39) afin de les regrouper en un panoramique unique grâce à Panorama Maker.
- Panorama Maker peut être installé sur un ordinateur à partir du CD Software Suite fourni. Une fois l'installation terminée, suivez la procédure décrite ci-dessous pour démarrer Panorama Maker.

Windows

Ouvrez **Tous les programmes (Programmes** sous Windows 2000) dans le menu **Démarrer > ArcSoft Panorama Maker 4 > Panorama Maker 4**.

Macintosh

Ouvrez Applications en sélectionnant **Applications** dans le menu **Go** et double-cliquez sur l'icône **Panorama Maker 4**.

- Pour en savoir plus sur l'utilisation de Panorama Maker, reportez-vous aux instructions qui s'affichent à l'écran et aux rubriques d'aide contenues dans le logiciel.

Noms des fichiers images et des dossiers

Reportez-vous à la section « Noms des fichiers images/sons et des dossiers » (📖 133) pour plus d'informations.

Connexion à une imprimante

Les utilisateurs d'imprimantes compatibles PictBridge (📷 151) peuvent connecter l'appareil photo directement à l'imprimante et imprimer des photos sans utiliser d'ordinateur.

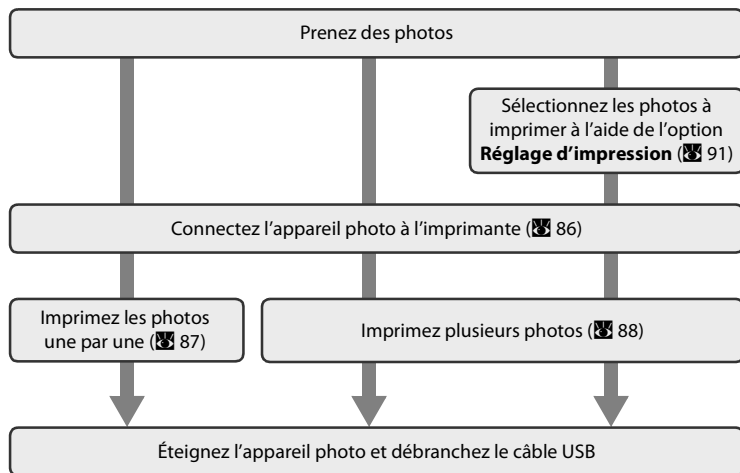

Connexion à un téléviseur, un ordinateur ou une imprimante

📌 Remarque sur la source d'alimentation

Lors de la connexion de l'appareil photo à un ordinateur ou à une imprimante, utilisez un accumulateur entièrement chargé pour éviter que l'appareil photo ne s'éteigne de manière inattendue.

Si l'adaptateur secteur EH-62E vendu séparément est utilisé, le COOLPIX S560 peut être rechargé à l'aide d'une prise de courant domestique. N'utilisez aucun autre adaptateur secteur, car cela pourrait entraîner une surchauffe ou un dysfonctionnement de l'appareil photo.

🔍 Impression de photos

Outre l'impression de photos transférées de votre imprimante personnelle à un ordinateur ou l'impression directe de votre appareil photo sur une imprimante, les options suivantes sont également disponibles :

- Insérer une carte mémoire dans le logement pour carte mémoire d'une imprimante compatible DPOF
- Apporter la carte mémoire à un service d'impression numérique

Dans ces cas, spécifiez les photos et le nombre de tirages pour chaque photo à l'aide du menu **Réglage d'impression** de votre appareil photo (📷 91).

Connexion de l'appareil photo et de l'imprimante

- 1 Éteignez l'appareil photo.

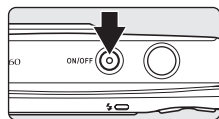

- 2 Allumez l'imprimante.

Vérifiez les paramètres de l'imprimante.

- 3 Connectez l'appareil photo à l'imprimante à l'aide du câble USB fourni.

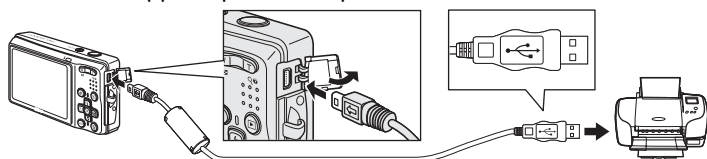

- 4 Allumez l'appareil photo.

Si la connexion est correcte, l'écran de démarrage PictBridge ① s'affiche sur le moniteur de l'appareil photo. L'écran Sélection impression s'affiche ②.

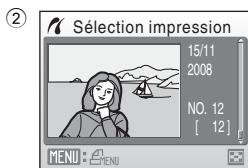
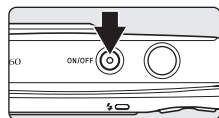

✓ Branchement du câble audio vidéo/USB

Lors du branchement du câble audio vidéo/USB, vérifiez que les connecteurs sont correctement orientés. Ne forcez pas lorsque vous branchez le câble audio vidéo/USB sur l'appareil photo. Lors du débranchement du câble audio vidéo/USB, veillez à le retirer tout droit.

🔍 Informations supplémentaires

Remarques sur l'impression de photos avec le réglage de taille d'image 1:1 (📄 96)

Impression d'une photo à la fois

Après avoir correctement connecté l'appareil photo à l'imprimante (86), imprimez vos photos en suivant la procédure ci-dessous.

- 1 Sélectionnez la photo souhaitée à l'aide du sélecteur multidirectionnel, puis appuyez sur **OK**.
Appuyez sur **W** () pour afficher 12 imageries et sur **T** () pour repasser en mode de visualisation plein écran.

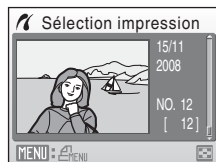

- 2 Sélectionnez **Copies**, puis appuyez sur **OK**.

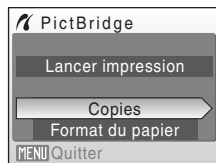

- 3 Choisissez le nombre de copies (jusqu'à neuf), puis appuyez sur **OK**.

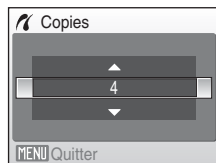

- 4 Sélectionnez **Format du papier**, puis appuyez sur **OK**.

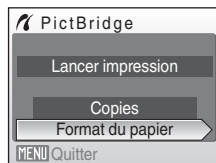

- 5 Sélectionnez le **Format du papier** souhaité, puis appuyez sur **OK**.

Pour spécifier le format à l'aide des paramètres de l'imprimante, sélectionnez **Par défaut** dans le menu Format du papier.

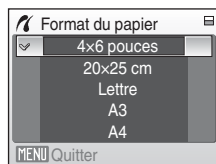

- 6** Sélectionnez **Lancer impression**, puis appuyez sur **OK**.

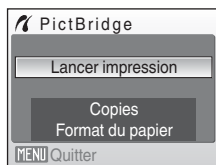

- 7** L'impression démarre.

Une fois l'impression terminée, le moniteur revient à l'écran présenté à l'étape 1.

Pour annuler l'opération avant la fin de l'impression, appuyez sur **OK**.

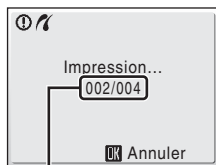

Impression en cours/
nombre total de tirages

Impression de plusieurs photos

Après avoir correctement connecté l'appareil photo à l'imprimante (86), imprimez vos photos en suivant la procédure ci-dessous.

- 1** Lorsque l'écran **Sélection impression** s'affiche, appuyez sur **MENU**.

Le **Menu Impression** s'affiche.

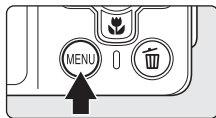

- 2** Sélectionnez **Format du papier** à l'aide du sélecteur multidirectionnel, puis appuyez sur **OK**.

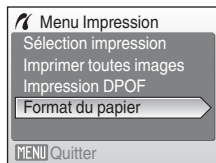

- 3** Sélectionnez le **Format du papier** souhaité, puis appuyez sur **OK**.

Pour spécifier le format à l'aide des paramètres de l'imprimante, sélectionnez **Par défaut** dans le menu Format du papier.

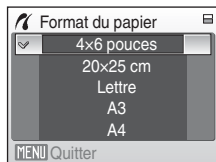

4 Sélectionnez **Sélection impression**, **Imprimer toutes images** ou **Impression DPOF** et appuyez sur **OK**.

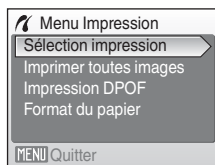

Sélection impression

Choisissez les photos et le nombre de copies (jusqu'à neuf) de chaque photo.

À l'aide du sélecteur multidirectionnel ◀ ou ▶, sélectionnez les photos, puis appuyez sur ▲ ou ▼ pour définir le nombre de copies pour chacune.

Les photos sélectionnées pour l'impression sont indiquées par l'icône (☑) accompagnée du nombre de copies à imprimer. Les photos pour lesquelles aucun nombre de copies n'a été défini ne sont pas imprimées.

Appuyez sur la commande **T** (Ⓡ) pour revenir à la visualisation plein écran.

Appuyez sur **W** (Ⓢ) pour revenir à la visualisation par planche d'images.

Une fois les réglages terminés, appuyez sur **OK**.



Le menu illustré à droite apparaît.

Pour lancer l'impression, sélectionnez

Lancer impression, puis appuyez sur **OK**.

Sélectionnez **Annuler**, puis appuyez sur **OK** pour revenir au menu Impression.

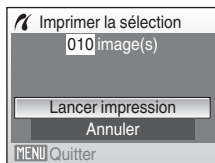

Imprimer toutes images

Toutes les photos stockées dans la mémoire interne ou sur la carte mémoire sont imprimées une par une.

Le menu illustré à droite apparaît.

Pour lancer l'impression, sélectionnez

Lancer impression, puis appuyez sur **OK**.

Sélectionnez **Annuler**, puis appuyez sur **OK** pour revenir au menu Impression.

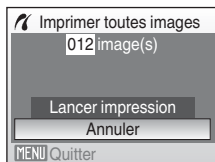

Impression DPOF

Imprimez les photos pour lesquelles une commande d'impression a été créée dans **Réglage impression** (p. 91).

- Le menu illustré à droite apparaît.
- Pour lancer l'impression, sélectionnez **Lancer impression**, puis appuyez sur **OK**.
- Sélectionnez **Annuler**, puis appuyez sur **OK** pour revenir au menu Impression.
- Pour visualiser la commande d'impression en cours, sélectionnez **Voir images**, puis appuyez sur **OK**. Pour imprimer des photos, appuyez à nouveau sur **OK**.

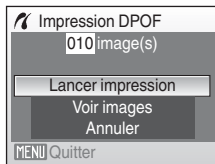

5 L'impression démarre.

Le moniteur affiche à nouveau le menu Impression (étape 2) une fois l'impression terminée.

Pour annuler l'opération avant la fin de l'impression, appuyez sur **OK**.

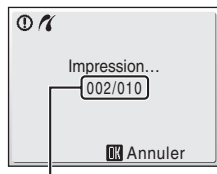

Impression en cours/
nombre total de tirages

Format du papier

L'appareil prend en charge les formats de papier suivants : **Par défaut** (format par défaut pour l'imprimante utilisée), **9 × 13 cm**, **13 × 18 cm**, **10 × 15 cm**, **4 × 6 pouces**, **20 × 25 cm**, **Lettre**, **A3** et **A4**. Seuls les formats pris en charge par l'imprimante s'affichent. Pour spécifier le format à l'aide des paramètres de l'imprimante, sélectionnez **Par défaut** dans le menu Format du papier.

Création d'une commande d'impression DPOF : réglage d'impression

L'option **Réglage d'impression** du menu Visualisation permet de créer des « commandes d'impression » numériques pour imprimer sur des périphériques compatibles DPOF (151).

Lorsque l'appareil photo est connecté à une imprimante compatible PictBridge, les images peuvent être imprimées directement à partir de l'imprimante en fonction de la commande d'impression DPOF créée sur la carte mémoire. Si la carte mémoire ne se trouve plus dans l'appareil photo, vous pouvez créer la commande d'impression DPOF pour les photos dans la mémoire interne et imprimer vos photos selon cette commande.

1 Appuyez sur **MENU** en mode de visualisation.

Le menu Visualisation s'affiche.

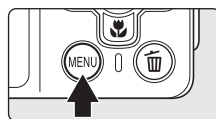

2 Sélectionnez **Réglage d'impression** à l'aide du sélecteur multidirectionnel, puis appuyez sur **OK**.

Le menu Réglage d'impression s'affiche.

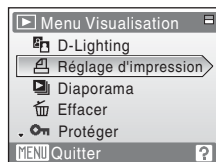

3 Sélectionnez **Choisir les images**, puis appuyez sur **OK**.

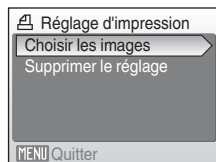

4 Choisissez les photos et le nombre de copies (jusqu'à neuf) de chaque photo.

Sélectionnez la photo souhaitée à l'aide du sélecteur multidirectionnel ◀ ou ▶. Appuyez sur ▲ ou ▼ pour définir le nombre de copies de chaque photo.

Les photos sélectionnées pour l'impression sont indiquées par l'icône (♥) suivie du nombre de copies à imprimer. La coche n'apparaît pas sur les images pour lesquelles aucune copie n'a été spécifiée et ces photos ne seront pas imprimées.

Appuyez sur la commande **T** (R) pour revenir à la visualisation plein écran.

Appuyez sur **W** (R) pour revenir à la visualisation par planche d'imagettes.

Une fois les réglages terminés, appuyez sur **OK**.



Informations supplémentaires

Remarques sur l'impression de photos avec le réglage de taille d'image 1:1 (96)

5 Choisissez d'imprimer ou non la date de prise de vue et les informations sur les photos.

Sélectionnez **Date**, puis appuyez sur **OK** pour imprimer la date d'enregistrement sur toutes les photos de la commande d'impression.

Sélectionnez **Infos** et appuyez sur **OK** pour imprimer les informations concernant la photo (vitesse d'obturation et ouverture) sur toutes les photos de la commande d'impression.

Sélectionnez **Terminé**, puis appuyez sur **OK** pour terminer la commande d'impression et quitter ce menu.

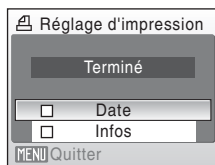

Les photos sélectionnées pour l'impression sont indiquées par l'icône  en mode de visualisation.

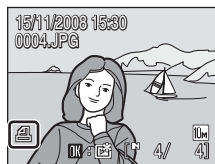

✓ Remarque sur l'impression de la prise de vue avec la date et les informations concernant la photo

- Lorsque les options **Date** et **Infos** sont activées dans le menu du réglage d'impression, la date de la prise de vue et les informations concernant la photo sont imprimées sur les photos si vous utilisez une imprimante compatible DPOF (☑ 151) prenant en charge l'impression de ces données.
- Les informations concernant la photo ne peuvent pas être imprimées lorsque l'appareil photo est connecté directement à l'imprimante via le câble USB fourni, pour une impression DPOF (☑ 88).
- Les options **Date** et **Infos** sont réinitialisées chaque fois que vous affichez le menu **Réglage d'impression**.

🗑 Suppression de toutes les commandes d'impression DPOF

Choisissez **Supprimer le réglage** à l'étape 3 et appuyez sur **OK**. Les commandes d'impression de toutes les photos sont supprimées.

🗑 Remarque concernant l'option Date du menu Réglage d'impression

La date et l'heure imprimées sur les photos au format DPOF (si l'option **Date** du menu **Réglage d'impression** est activée) sont celles qui ont été enregistrées lorsque la photo a été prise. La date et l'heure imprimées à l'aide de cette option ne sont en aucun cas affectées lorsque vous modifiez les paramètres de date et d'heure de l'appareil photo dans le menu Configuration une fois les photos enregistrées.



🕒 Impression de la date

Lorsque la date et l'heure d'enregistrement sont imprimées sur les photos à l'aide de l'option **Impression de la date** (☑ 121) dans le menu configuration, les photos comportant l'impression de la date et de l'heure peuvent être imprimées à partir d'imprimantes qui ne prennent pas en charge cette fonction.

Seules la date et l'heure provenant de l'option **Impression de la date** seront imprimées, même si la fonction **Date** a été activée dans le **Réglage d'impression** sur l'écran du réglage d'impression.

Options de prise de vue : menu Prise de vue

Le menu de prises de vues sur le mode  (automatique) contient les options suivantes.

	Taille d'image*	 95
	Permet de choisir la taille et la qualité des images.	
	Balance des blancs	 97
	Permet d'adapter la balance des blancs à la source lumineuse.	
	Rafale	 99
	Permet de définir les réglages Rafale ou BSS (sélecteur de meilleure image).	
	Sensibilité	 101
	Permet de régler la sensibilité de l'appareil photo à la lumière.	
	Options couleur	 102
	Permet d'appliquer les effets de couleur aux photos lors de leur enregistrement.	
	Mode de zones AF	 103
	Permet de choisir où l'appareil photo effectue la mise au point.	
	Contrôle distorsion	 106
	Permet de corriger la distorsion.	

* La **Taille d'image** peut changer les réglages des menus des autres modes de prises de vue (sauf le menu Clip vidéo).

 **Les réglages de l'appareil photo ne peuvent être appliqués en même temps**

Certaines fonctions peuvent ne pas être réglées en même temps ( 107).

Affichage du menu Prise de vue



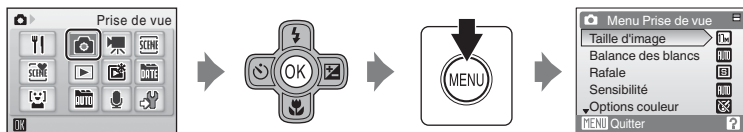







Appuyez sur la commande ***** pour afficher le menu Favoris et sélectionnez **📷** (mode de prise de vue automatique). Appuyez sur **MENU** pour afficher le menu Prise de vue.



- Utilisez le sélecteur multidirectionnel pour choisir les réglages et les appliquer (📷 9).
- Pour quitter le menu Prise de vue, appuyez sur **MENU**.

☚ Taille d'image

Les photos prises avec un appareil photo numérique sont enregistrées sous forme de fichiers images. La taille des fichiers et le nombre d'images pouvant être stockées dépendent de la taille et de la qualité des images. Avant la prise de vue, sélectionnez une taille d'image en fonction de l'utilisation prévue de la photo.

Option	Taille (pixels)	Description
 Élevée (3648★)	3648 × 2736	Qualité supérieure, adaptée à des agrandissements ou à des tirages de qualité supérieure. Le taux de compression est d'environ 1:4.
 Normale (3648) (réglage par défaut)	3648 × 2736	Cette option est la plus appropriée dans la majorité des cas. Le taux de compression est d'environ 1:8.
 Normale (2592)	2592 × 1944	
 Normale (2048)	2048 × 1536	Une taille inférieure permet de stocker un plus grand nombre de photos. Le taux de compression est d'environ 1:8.
 1:1 bordure noire	2736 × 2736	Il est possible de prendre des photos de format carré entourées d'une mince bordure noire. Le taux de compression est d'environ 1:8.
 1:1 bordure blanche	2736 × 2736	Il est possible de prendre des photos de format carré entourées d'une mince bordure blanche. Le taux de compression est d'environ 1:8.
 1:1 (2736)	2736 × 2736	Il est possible de prendre des photos de format carré. Le taux de compression est d'environ 1:8.
 Écran PC (1024)	1024 × 768	Cette option est adaptée à un affichage sur ordinateur. Le taux de compression est d'environ 1:8.
 Écran TV (640)	640 × 480	Adaptée à une visualisation plein écran sur un téléviseur ou à une diffusion par e-mail ou sur le Web. Le taux de compression est d'environ 1:8.
 16:9 (3584)	3584 × 2016	Cette option permet de prendre des photos au format 16:9. Le taux de compression est d'environ 1:8.

L'icône du réglage actuel s'affiche sur le moniteur en mode de prise de vue et en mode de visualisation ( 6, 7).











Taille d'image

Les modifications apportées à ces réglages s'appliquent à tous les modes de prise de vue (sauf au menu Clip vidéo).

Nombre de vues restantes

Le tableau suivant indique le nombre approximatif d'images pouvant être enregistrées en mémoire interne et sur une carte mémoire de 256 Mo. Remarque : le nombre de photos pouvant être stockées diffère en fonction de la composition de la photo (en raison de la compression JPEG).

De plus, ce nombre peut varier en fonction du fabricant de cartes mémoire, même si les différentes cartes mémoire sont de capacité identique.

Réglage	Mémoire interne (environ 44 Mo)	Carte mémoire ¹ (256 Mo)	Taille de l'impression en cm (à 300 ppp ; cm) ²
 Élevée (3648★)	9	50	31 × 23
 Normale (3648)	18	100	31 × 23
 Normale (2592)	35	195	22 × 16,5
 Normale (2048)	55	305	17 × 13
 1:1 bordure noire	24	130	23 × 23
 1:1 bordure blanche	24	130	23 × 23
 1:1 (2736)	24	130	23 × 23
 Écran PC (1024)	188	1045	9 × 7
 Écran TV (640)	353	1965	5 × 4
 16:9 (3584)	25	135	30 × 17

¹ Si le nombre de vues restantes est supérieur ou égal à 10 000, le nombre de vues restantes affiché est **9999**.

² Les tailles d'impression sont calculées en divisant le nombre de pixels par la résolution de l'imprimante (ppp) et en multipliant le chiffre obtenu par 2,54 cm. Toutefois, pour une taille d'image identique, les photos imprimées à des résolutions plus élevées seront imprimées dans une taille inférieure à celle indiquée ; celles imprimées à des résolutions plus faibles seront imprimées dans une taille supérieure à celle indiquée.

Remarques sur l'impression de photos avec le réglage de taille d'image 1:1







Pour imprimer des images avec une taille d'image « 1:1 », choisissez le réglage avec bordures sur l'imprimante.

Sur certaines imprimantes, il n'est pas possible d'imprimer des images au format 1:1.

Consultez le manuel de votre imprimante ou adressez-vous au laboratoire de photographie numérique pour de plus amples informations.

WB Balance des blancs

La couleur de la lumière réfléchiée par un objet varie avec la couleur de la source lumineuse. Le cerveau humain est capable de s'adapter aux changements de couleur de la source lumineuse ; ainsi, les objets blancs paraissent blancs, qu'ils soient dans l'ombre, éclairés par le soleil ou par une lumière artificielle. Les appareils photo numériques reproduisent ce phénomène en traitant les images selon la couleur de la source lumineuse. C'est ce qu'on appelle la « balance des blancs ». Pour des couleurs naturelles, choisissez un paramètre de balance des blancs correspondant à la source lumineuse avant la prise de vue. Vous pouvez utiliser le paramètre par défaut, **Automatique**, avec la plupart des types d'éclairage ou appliquer le réglage de balance des blancs adapté à une source lumineuse particulière pour obtenir des résultats plus précis.

	Automatique (réglage par défaut)
	La balance des blancs est automatiquement adaptée aux conditions d'éclairage. Cette option est la plus appropriée dans la majorité des cas.
	Pré-réglage manuel
	Utilisez un objet neutre colorimétriquement comme référence pour régler la balance des blancs dans des conditions d'éclairage inhabituelles. Reportez-vous au chapitre « Pré-réglage manuel » pour plus d'informations (📖 98).
	Ensoleillé
	La balance des blancs est adaptée à la lumière directe du soleil.
	Incandescent
	À utiliser en cas d'éclairage incandescent.
	Fluorescent
	À utiliser avec la plupart des éclairages fluorescents.
	Nuageux
	À utiliser pour prendre des photos sous un ciel nuageux.
	Flash
	À utiliser avec le mode de flash.

Vous pouvez visualiser un aperçu des résultats sur le moniteur. Pour les réglages autres que **Automatique**, l'icône du réglage actuel s'affiche sur le moniteur (📖 6).

☑ Mode de flash

Pour les réglages de balance des blancs autres que **Automatique** ou **Flash**, désactivez le flash (📖 28).

Pré-réglage manuel

Utilisez l'option Pré-réglage manuel lorsque les conditions d'éclairage sont variées ou pour corriger la lumière fortement colorée émise par certaines sources lumineuses (par exemple, pour qu'une photo prise sous la lumière d'une lampe avec un abat-jour rouge donne l'impression d'avoir été prise sous une lumière blanche).

1 Placez un objet de référence neutre colorimétriquement (blanc ou gris) sous l'éclairage qui sera utilisé lors de la prise de vue.

2 Utilisez le sélecteur multidirectionnel pour sélectionner **PRE Pré-réglage manuel** dans le menu **Balance des blancs**, puis appuyez sur **OK**.

L'appareil photo effectue un zoom avant.

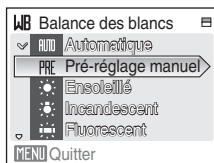

3 Choisissez **Mesurer**.

Pour appliquer la valeur la plus récemment mesurée au pré-réglage manuel, sélectionnez **Annuler**, puis appuyez sur **OK**.

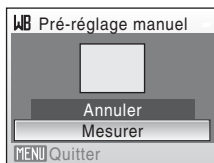

4 Cadrez l'objet de référence.

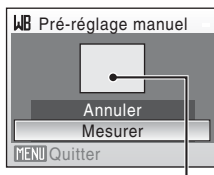

Cadre de l'objet de référence

5 Appuyez sur **OK**.

Une fois le déclencheur relâché, la nouvelle valeur de balance des blancs est définie. Aucune photo n'est enregistrée.

✓ Remarque sur le pré-réglage manuel

Quel que soit le mode de flash sélectionné, le flash ne se déclenche pas lorsque vous appuyez sur **OK** à l'étape 5. Par conséquent, l'appareil photo ne peut pas mesurer une valeur de pré-réglage manuel lorsque le flash est utilisé.

Rafale

Permet de définir les réglages Rafale ou BSS (sélecteur de meilleure image). Le flash sera désactivé pour les modes **Rafale**, **BSS** ou **Planche 16 vues** et la mise au point, l'exposition et la balance des blancs sont fixées sur les valeurs de la première photo de chaque série.

Vue par vue (réglage par défaut)

L'appareil prend une vue à chaque fois que vous appuyez sur le déclencheur.

Rafale

Une fois le déclencheur enfoncé, un maximum de 7 photos sont prises à une cadence d'environ 1,2 vues par seconde (vps) lorsque la taille d'image est réglée sur  **Normale (3648)**.

BSS BSS (Sélecteur de meilleure image)

Le « sélecteur de meilleure image » est recommandé pour la prise de vue sans flash ou en position téléobjectif, ou encore dans d'autres situations où des mouvements accidentels peuvent provoquer des photos floues. Lorsque l'option BSS est activée, l'appareil photo peut prendre jusqu'à 10 photos une fois le déclencheur enfoncé. La photo la plus nette de la série est automatiquement sélectionnée et enregistrée.

Planche 16 vues

Chaque fois que vous appuyez sur le déclencheur, l'appareil photo prend 16 photos à une cadence d'environ 1,2 vues par seconde, puis les dispose sur une seule photo avec le réglage Taille d'image  **Normale (2592)**.

Il est impossible d'utiliser le zoom numérique.

Lorsque la **Sensibilité**  101 est définie sur **3200**, l'option **Planche 16 vues** n'est pas disponible.

Lorsque vous effectuez des prises de vue avec l'option **Planche 16 vues**, sélectionnez des options autres que **3200** pour le paramètre **Sensibilité** et sélectionnez **Planche 16 vues** pour le paramètre **Rafale**.

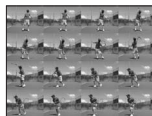

Intervallomètre

L'appareil photo prend automatiquement des photos à intervalles spécifiés (jusqu'à 1800 vues)  100).

Pour les réglages autres que **Vue par vue**, l'indicateur du réglage actuel s'affiche sur le moniteur  6).

Remarque concernant le mode de prise de vue Rafale

- La vitesse maximale avec le mode de prise de vue en continu peut varier en fonction du paramètre de taille d'image en cours et de la carte mémoire utilisée.
- Il est impossible d'utiliser le zoom numérique dans **Planche 16 vues**.

Remarque sur BSS

- L'option **BSS** risque de ne pas produire les résultats escomptés si le sujet est en mouvement ou si vous modifiez la composition alors que vous appuyez sur le déclencheur jusqu'en fin de course.

Photographie en mode intervalloètre

Les photos sont prises automatiquement à intervalles spécifiés. Choisissez des intervalles compris entre 30 secondes et 60 minutes.

- 1 Sélectionnez **Intervalloètre** à l'aide du sélecteur multidirectionnel dans le menu **Rafale**, puis appuyez sur **OK**.

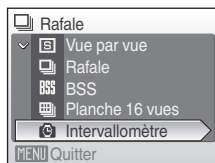

- 2 Définissez l'intervalle entre les prises, puis appuyez sur **OK**.

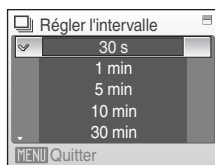

- 3 Appuyez sur **MENU**.

L'appareil photo revient en mode de prise de vue.

- 4 Appuyez sur le déclencheur jusqu'en fin de course pour prendre la première photo et lancer l'intervalloètre.

Le moniteur s'éteint et le témoin de fonctionnement clignote entre les prises de vue.

Le moniteur s'allume automatiquement juste avant la prise de vue suivante.

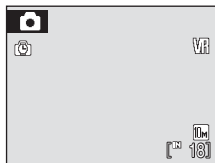

- 5 Appuyez une seconde fois sur le déclencheur jusqu'en fin de course pour cesser d'enregistrer.

L'enregistrement s'arrête automatiquement lorsque la mémoire interne ou la carte mémoire est pleine ou une fois que 1800 photos ont été prises.

Remarque concernant la prise de vue en mode intervalloètre

- Pour éviter que l'appareil photo ne s'éteigne soudainement lors de l'enregistrement, utilisez un accumulateur entièrement chargé.
- Pour alimenter l'appareil photo en continu pendant des périodes prolongées, utilisez un adaptateur secteur EH-62E (disponible séparément auprès de Nikon). **N'utilisez en aucun cas une autre marque ou un autre modèle d'adaptateur secteur.** Le non-respect de cette consigne de sécurité pourrait entraîner une surchauffe et endommager l'appareil photo.

Informations supplémentaires

Reportez-vous à la section « Noms des fichiers images/sons et des dossiers » (133) pour plus d'informations.

ISO Sensibilité

La sensibilité mesure la vitesse de réaction de l'appareil photo à la lumière. Plus la sensibilité est élevée, moins il faut de lumière pour l'exposition. Bien qu'une sensibilité élevée permette de photographier des sujets en mouvement ou sous une faible luminosité, elle tend à générer du « bruit » sous forme de pixels lumineux espacés de manière aléatoire et concentrés sur les zones sombres de la photo.

Automatique (réglage par défaut)

En conditions normales, la sensibilité est définie sur l'équivalent de 64 ISO ; si la lumière est insuffisante et que le flash est désactivé, l'appareil photo compense en augmentant la sensibilité jusqu'à un maximum de 800 ISO.

64, 100, 200, 400, 800, 1600, 2000, 3200

La sensibilité sera maintenue à la valeur spécifiée.

Pour les réglages autres que **Automatique**, le réglage actuel s'affiche sur le moniteur (📷 6). Si **Automatique** est sélectionné et que la sensibilité est augmentée au-delà de l'équivalent de 64 ISO, l'icône **ISO** s'affiche (📷 29).

Remarques sur la sensibilité ISO 3200

- Lorsque **3200** est sélectionné pour la **Sensibilité ISO**, le repère du mode de l'image sur l'écran sera affiché en rouge pendant la prise de vues.
- Lorsque la **Sensibilité** est définie sur **3200**, la **Taille d'image** ne peut pas être réglée sur **📷 3648x2736**, **📷 3648x2736**, **📷 2592x1944**, **📷 3584x2016** et **📷 2736x2736**. Avec ces paramètres de taille d'image, la **Taille d'image** bascule automatiquement sur **📷 2048x1536** si la **Sensibilité** est définie sur **3200**. Si toute autre option que **3200** est sélectionnée par la suite pour **Sensibilité**, le paramètre de taille d'image est restauré.
- Lorsque la **Sensibilité** est définie sur **3200**, l'option **Planche 16 vues** (📷 99) du mode de prise de vue Rafale n'est pas disponible. Lorsque le mode **Rafale** est activé pour **Planche 16 vues**, l'option **Rafale** bascule sur **Vue par vue** si vous sélectionnez une **Sensibilité** de **3200**. Le paramètre **Vue par vue** ne change pas même si la **Sensibilité** est définie sur une option autre que **3200**.

Options couleur

Renforcez la vivacité des couleurs ou enregistrez des photos en monochrome.



Couleur standard (réglage par défaut)

Utilisez cette option pour des photos aux couleurs naturelles.



Couleurs vives

Utilisez cette option pour obtenir des couleurs vives, de qualité « impression ».



Noir et blanc

Pour prendre des photos en noir et blanc.



Sépia

Pour enregistrer des photos en sépia.



Couleurs froides

Pour enregistrer des photos en monochrome bleu-cyan.



Pastel

Pour passer à une couleur pastel.

Vous pouvez visualiser un aperçu des résultats sur le moniteur. Pour les réglages autres que **Couleur standard**, l'icône du réglage actuel apparaît sur le moniteur ( 6).

[+] Mode de zones AF

Cette option permet de déterminer l'endroit où l'appareil photo effectue la mise au point. Lorsque le zoom numérique est activé, la mise au point s'effectue au centre de l'écran, quels que soient les réglages définis.



Priorité visage (réglage par défaut)

Lorsque l'appareil photo détecte un visage (de face), il effectue la mise au point sur ce visage. Reportez-vous à la section « Priorité visage » (p. 105) pour obtenir de plus amples informations. Si plusieurs visages sont détectés, la mise au point s'effectue sur le visage le plus proche de l'appareil photo. Lors de la prise de vue de sujets non humains ou si aucun visage n'est détecté, le **Mode de zones AF** passe sur **Automatique** et l'appareil photo sélectionne automatiquement l'une des neuf zones de mise au point contenant le sujet le plus proche.



Automatique

L'appareil sélectionne automatiquement l'une des neuf zones de mise au point contenant le sujet le plus proche. Appuyez à mi-course sur le déclencheur pour activer la zone de mise au point. Lorsque vous appuyez à mi-course sur le déclencheur, la zone de mise au point sélectionnée par l'appareil photo s'affiche sur le moniteur.

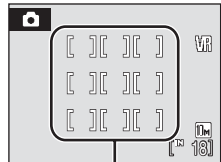

Zone de mise au point



Manuel

Cette option convient aux situations dans lesquelles le sujet est relativement immobile et ne se trouve pas au centre de la vue.

Appuyez sur le sélecteur multidirectionnel ▲, ▼, ◀, ▶ ou ↻ pour sélectionner l'une des 99 zones de mise au point. Les photos peuvent être prises alors que l'écran de sélection de zone de mise au point est affiché.

Pour finir la sélection de la zone de mise au point et ajuster les réglages Flash, Macro, Retardateur et Correction d'exposition, appuyez sur OK. Pour revenir à l'écran de sélection de zone de mise au point, appuyez sur OK.

Zone de mise au point

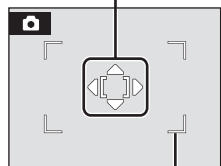

Zones de mise au point pouvant être sélectionnées

[] Zone centrale

L'appareil effectue la mise au point sur le sujet situé au centre de la vue.
La zone de mise au point centrale est utilisée.

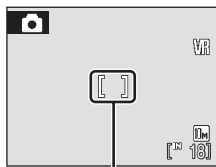

Zone de mise au point

Mémorisation de la mise au point

Pour effectuer la mise au point sur des sujets décentrés lorsque le réglage **Zone centrale** est sélectionné pour **Mode de zones AF**, utilisez la mémorisation de la mise au point comme expliqué ci-dessous.

- 1 Placez le sujet au centre de la vue.
- 2 Appuyez sur le déclencheur à mi-course.
 - Vérifiez que la zone de mise au point s'affiche en vert.
- 3 Maintenez le déclencheur enfoncé à mi-course et recomposez la photo.
 - Assurez-vous que la distance entre l'appareil photo et le sujet ne change pas.
- 4 Appuyez sur le déclencheur jusqu'en fin de course pour prendre la photo.



Informations supplémentaires

Reportez-vous à la section « Autofocus » (📖 25) pour plus d'informations.

Priorité visage

Lorsque l'objectif est dirigé vers le visage d'un sujet, l'appareil photo détecte automatiquement le visage et effectue la mise au point dessus.

Dans les cas suivants, la fonction Priorité visage est activée.

- Lorsque le mode de zones AF est réglé sur **Priorité visage** (réglage par défaut) (🔍 103)
- Lorsque le mode Scène est défini sur **Portrait** (🔍 34) ou **Portrait de nuit** (🔍 35)
- Lorsque le mode de sélecteur automatique est sélectionné (🔍 42)
- Lorsque le mode Sourire est sélectionné (🔍 46)

1 Cadrez une image

Lorsque l'appareil photo détecte un visage (de face), ce dernier est encadré d'une double bordure jaune.



Si plus d'un visage est détecté, les opérations varient selon le mode de prise de vue, comme indiqué ci-dessous.

Mode de prise de vue	Visages encadrés par une double bordure	Le nombre de visages à reconnaître
Mode 📷 (auto) (Priorité visage)	Le visage le plus proche de l'appareil photo. * Les autres visages sont encadrés par une bordure simple.	Jusqu'à 12
Mode Scène : Portrait de nuit		
Sélecteur automatique		
Mode Scène : Portrait	Le visage le plus proche du centre de l'écran.	Jusqu'à 3
Mode Sourire	* Les autres visages sont encadrés par une bordure simple.	

2 Appuyez sur le déclencheur à mi-course

La mise au point s'effectue sur le visage encadré par une double bordure. Une fois la mise au point mémorisée, la bordure double devient verte.

Si l'appareil photo ne parvient pas à effectuer la mise au point, la bordure double clignote. Appuyez sur le déclencheur à mi-course et effectuez une nouvelle mise au point.

Appuyez sur le déclencheur jusqu'en fin de course pour prendre la photo.

Vous n'avez pas besoin d'appuyer sur le déclencheur à mi-course en mode Sourire. Si l'appareil photo détecte un visage souriant, le déclencheur est automatiquement relâché (🔍 46).



Remarques concernant l'option **Priorité visage**

- En mode **Priorité visage**, si vous appuyez sur le déclencheur à mi-course alors qu'aucun visage n'est identifié, le mode de zones AF est défini sur **Automatique**.
- Dans les réglages **Portrait** et **Portrait de nuit** ou le mode Sourire du mode Scène, si vous appuyez sur le déclencheur à mi-course alors qu'aucun visage n'est identifié, la mise au point se règle au centre de l'écran.
- Il est possible que l'appareil photo ne puisse pas détecter de visages dans les cas suivants :
 - Lorsque les visages sont en partie masqués par des lunettes de soleil ou d'autres objets
 - Lorsque les visages occupent une trop petite ou trop grande partie de la vue
 - Lorsque le sujet ne regarde pas directement l'objectif
- La capacité de l'appareil photo à détecter des visages dépend de plusieurs facteurs, y compris si le sujet fait face ou non à l'objectif.
- Dans les rares cas où l'autofocus ne fonctionne pas correctement au cours d'une séance de prise de vues ( 25), il est possible que le sujet ne soit pas mis au point bien que la double bordure soit verte. Si le sujet n'est pas dans la mise au point, commutez sur **Manuel** ou **Zone centrale** dans le mode automatique , essayez d'utiliser la mémorisation de la mise au point ( 104) et remettez au point sur un autre sujet positionné à la même distance de l'appareil photo.
- Les photos prises avec l'option **Priorité visage** en mode de visualisation plein écran seront pivotées (si nécessaire), puis affichées.

Contrôle distorsion

Indiquez si vous souhaitez corriger la distorsion. L'activation du contrôle de la distorsion réduit la taille de la vue.

Activé

La distorsion est corrigée autour de la vue.

Désactivé (réglage par défaut)

Aucune correction de distorsion effectuée.

Pour les réglages autres que **Désactivé**, l'icône du réglage actuel s'affiche sur le moniteur ( 6).

Réglages d'appareil photo qui ne peuvent pas être activés en même temps

Les restrictions s'appliquent aux paramètres suivants en mode  (Automatique).

Mode de flash

Le flash s'éteint lorsque l'option **Rafale**, **BSS** ou **Planche 16 vues** est choisie pour **Rafale**.







Le réglage appliqué est restauré lorsque **Vue par vue** ou **Intervallomètre** est sélectionné.

Retardateur

Si le retardateur est activé, une seule photo sera prise lors du déclenchement, quel que soit le réglage choisi pour **Rafale**.

Le réglage **Rafale** appliqué est restauré une fois la photo prise ou lorsque le retardateur est désactivé.

Sensibilité

Lorsque la **Sensibilité** est définie sur **3200**, la **Taille d'image** ne peut pas être réglée sur  **3648x2736**,  **3648x2736**,  **2592x1944**,  **3584x2016** et  **2736x2736**. Avec ces paramètres de taille d'image, la **Taille d'image** bascule automatiquement sur  **2048x1536** si la **Sensibilité** est définie sur **3200**. Si toute autre option que **3200** est sélectionnée par la suite pour **Sensibilité**, le paramètre de taille d'image est restauré.

Lorsque la **Sensibilité** est définie sur **3200**, l'option **Planche 16 vues** du mode de prise de vue **Rafale** n'est pas disponible. Lorsque le mode **Rafale** est activé pour **Planche 16 vues**, l'option **Rafale** bascule sur **Vue par vue** si vous sélectionnez une **Sensibilité** de **3200**. Le paramètre **Vue par vue** ne change pas même si la **Sensibilité** est définie sur une option autre que **3200**.

Rafale

Si le paramètre **Rafale** est réglé sur **Planche 16 vues**, la **Taille d'image** est définie sur  **Normale (2592)**.

Si le mode **Rafale** est restauré sur tout autre réglage que **Planche 16 vues**, les réglages de la **Taille d'image** sont également restaurés.

Balance des blancs

La balance des blancs est automatiquement réglée sur **Automatique** et ne peut pas être réglée lorsque **Noir et blanc**, **Sépia** ou **Couleurs froides** est sélectionné pour **Options couleur**.



















Le réglage de balance des blancs appliqué est restauré lorsque vous sélectionnez **Couleur standard**, **Couleurs vives** ou **Pastel**.

Contrôle de la distorsion

Lorsque **Contrôle distorsion** est réglé sur **Activé**, le mode **Rafale** est modifié sur **Vue par vue**. Par la suite, si **Contrôle distorsion** est de nouveau réglé sur **Désactivé**, le mode **Rafale** demeure sur **Vue par vue**.

Options de visualisation : menu Visualisation

Le menu Visualisation comporte les options suivantes :

	Fonction D-Lighting	 52
Permet d'augmenter la luminosité et le contraste dans les zones sombres des photos.		
	Réglage d'impression	 91
Permet de sélectionner les photos à imprimer et le nombre de copies de chacune d'entre elles.		
	Diaporama	 110
Permet de visualiser sous forme de diaporama automatique les photos stockées dans la mémoire interne ou sur une carte mémoire.		
	Effacer	 111
Permet d'effacer toutes les photos ou les photos sélectionnées.		
	Protéger	 111
Protéger les photos sélectionnées contre toute suppression accidentelle.		
	Rotation image	 112
Permet de modifier l'orientation d'une image.		
	Mini-photo	 54
Permet de créer une copie de taille réduite de la photo en cours.		
	Annotation vocale	 55
Enregistrer et lire une annotation vocale.		
	Copier	 113
Permet de copier des fichiers enregistrés entre la carte mémoire et la mémoire interne, ou inversement.		

Menus Prise de vue, Visualisation et Configuration

Affichage du menu Visualisation

Pour afficher le menu Visualisation, appuyez sur , puis sur **MENU**.

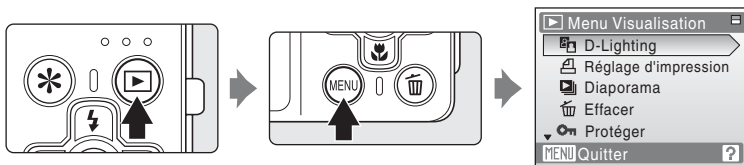

- Utilisez le sélecteur multidirectionnel pour choisir les réglages et les appliquer ( 9).
- Pour quitter le menu Visualisation, appuyez sur **MENU**.

Sélection de plusieurs photos

L'écran illustré à droite apparaît dans les menus (ci-dessous) lors de la sélection de photos.

Menu Sourire : Supprimer de la liste (☒ 48)

Menu Visualisation : Réglage impression (☒ 91), Effacer (☒ 111), Protéger (☒ 111), Rotation image (☒ 112), Copier (☒ 113)

Menu Configuration : Écran d'accueil (☒ 116)

Pour sélectionner des photos, procédez comme suit.

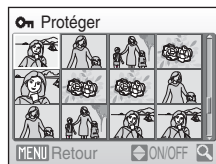

- 1 Appuyez sur le sélecteur multidirectionnel ◀ ou ▶ pour sélectionner la photo de votre choix.

Vous ne pouvez sélectionner qu'une seule photo pour **Rotation image** et **Écran d'accueil**. Passez à l'étape 3.

Appuyez sur la commande **T** (Q) pour revenir à la visualisation plein écran.

Appuyez sur **W** (☒) pour revenir à la visualisation par planche d'images.

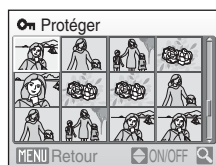

- 2 Appuyez sur ▲ ou ▼ pour sélectionner **ON** ou **OFF** (ou le nombre de copies).

Si vous sélectionnez **ON**, une coche (☑) apparaît dans le coin supérieur gauche de la photo en cours. Répétez les étapes 1 et 2 pour sélectionner d'autres photos.

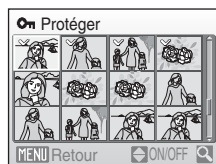

- 3 Appuyez sur OK.

Le réglage est activé.



Diaporama

Visualisez, une par une, sous forme de diaporama automatique les photos stockées dans la mémoire interne ou sur une carte mémoire.

1 Sélectionnez **Démarrer** à l'aide du sélecteur multidirectionnel, puis appuyez sur **OK**.

Pour modifier l'intervalle entre les photos, sélectionnez **Intervalle**, choisissez un intervalle, puis appuyez sur **OK** avant de choisir **Démarrer**.

Pour que le diaporama se répète automatiquement, activez l'option **En boucle**, puis appuyez sur **OK** avant de sélectionner **Démarrer**. Le symbole (✓) sera ajouté à l'option En boucle une fois celle-ci activée.

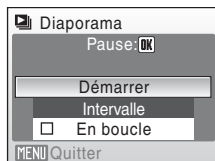

2 Le diaporama démarre.

Vous pouvez effectuer les actions suivantes au cours du diaporama :

- Utilisez le sélecteur multidirectionnel pour passer d'une photo à l'autre. Maintenez la commande ◀ ou ▶ enfoncée pour un retour ou une avance rapide.
- Appuyez sur **OK** pour suspendre le diaporama.



3 Choisissez **Fin** ou **Redémarrer**.

Lorsque le diaporama est terminé ou a été arrêté, sélectionnez **Fin**, puis appuyez sur **OK** pour revenir au menu Visualisation, ou sélectionnez **Redémarrer** pour relancer le diaporama.

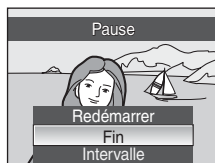

Remarques concernant le diaporama

- Seule la première vue des clips vidéo (74) inclus dans le diaporama s'affiche.
- Même si **En boucle** est sélectionné, le moniteur peut afficher le diaporama en continu pendant 30 minutes maximum (125).

Effacer

Effacer les photos sélectionnées ou toutes les photos.

Effacer la sélection

Efface les photos sélectionnées ( 109).



Effacer tout

Efface toutes les photos.

Remarques concernant la suppression

- Une fois effacées, vous ne pouvez pas récupérer les photos. Transférez les photos que vous souhaitez conserver sur un ordinateur avant la suppression.
- Les photos identifiées par l'icône  sont protégées et ne peuvent pas être effacées.

Protéger

Protéger les photos sélectionnées contre toute suppression accidentelle. Reportez-vous à « Sélection de plusieurs photos » ( 109) pour plus d'informations sur l'utilisation de cette fonction. Notez toutefois que le formatage de la mémoire interne ou de la carte mémoire de l'appareil photo efface définitivement les fichiers protégés ( 126).



Les photos protégées sont identifiées par l'icône  ( 7, 49) en mode de visualisation.

Rotation image

Réglez l'orientation de l'image (cadre vertical ou horizontal) qui s'affiche sur le moniteur de l'appareil photo après avoir pris les photos.

Une rotation de 90° dans le sens des aiguilles d'une montre ou le sens inverse peut être appliquée aux photos.

Vous pouvez faire pivoter jusqu'à 180°, dans n'importe quelle direction, les photos que vous avez prises en orientation Portrait (vertical).

Lorsque vous sélectionnez une image pouvant être pivotée dans l'écran de sélection des images ( 109), l'écran **Rotation image** apparaît. Lors de cette étape, appuyez sur  ou  à l'aide du sélecteur multidirectionnel pour faire pivoter l'image de 90°.

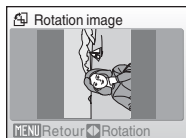

Rotation de 90° dans le sens inverse des aiguilles d'une montre

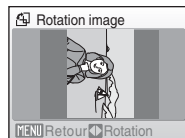
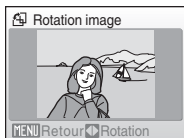



Rotation de 90° dans le sens des aiguilles d'une montre



Appuyez sur  pour sélectionner la direction d'affichage et la position verticale / horizontale dans laquelle les données seront enregistrées sur la photo.

Copier

Copie les photos enregistrées depuis la mémoire interne vers une carte mémoire, ou inversement.

- 1 Sélectionnez une option dans l'écran Copier à l'aide du sélecteur multidirectionnel, puis appuyez sur **OK**.

  : copier des photos de la mémoire interne vers la carte mémoire.

  : copier des photos de la carte mémoire vers la mémoire interne.

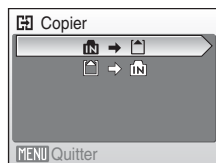

- 2 Sélectionnez l'option de copies et appuyez sur **OK**.

Images sélectionnées : copier les photos sélectionnées dans l'écran de sélection des photos (**F** 109).

Toutes les images : copier toutes les photos.



Remarques concernant la copie de photos

- Vous pouvez copier des fichiers aux formats JPEG, AVI et WAV. Les fichiers enregistrés dans d'autres formats ne peuvent pas être copiés.
- Si les photos sélectionnées pour la copie sont accompagnées d'annotations vocales (**F** 55), ces dernières sont également copiées.
- Les fichiers son enregistrés à l'aide de l'Enregistrement audio (**F** 75) peuvent être copiés à l'aide de l'option **Copier les fichiers son** (**F** 79) en mode Lecture du fichier son.
- Les photos prises avec une autre marque d'appareil photo ou modifiées sur un ordinateur ne peuvent pas être copiées.
- Les copies modifiées possèdent le même marquage de protection (**F** 111) que les photos d'origine mais ne sont pas marquées pour l'impression (**F** 91).
- Les images copiées de la mémoire interne ou d'une carte mémoire ne peuvent être affichées dans le mode de triage automatique (**F** 60).
- Même si une photo qui a été ajoutée à vos photos favorites (**F** 65) est copiée, le contenu du dossier Favoris n'est pas copié.

Message La mémoire ne contient pas d'images.

Si aucune photo n'est stockée sur la carte mémoire lors de l'application du mode de visualisation, le message **La mémoire ne contient pas d'images** s'affiche. Appuyez sur **MENU** pour afficher l'écran des options de copie, et copiez sur la carte mémoire les photos stockées dans la mémoire interne de l'appareil photo.

Informations supplémentaires

Reportez-vous à la section « Noms des fichiers images/sons et des dossiers » (**F** 133) pour plus d'informations.

Réglages de base de l'appareil photo : menu Configuration

Le menu Configuration comporte les options suivantes :

	Menus	 115
	Permet de choisir le mode d'affichage des menus.	
	Écran d'accueil	 116
	Permet de choisir l'écran qui apparaît lorsque vous allumez l'appareil.	
	Date	 117
	Permet de régler l'horloge et de choisir le fuseau horaire du domicile et de la destination.	
	Réglages du moniteur	 120
	Permet de régler la luminosité du moniteur et de choisir le style de l'affichage.	
	Impression de la date	 121
	Permet d'imprimer sur les photos la date ou le compteur du mode anniversaire.	
	Réduction de vibration	 123
	Corriger les réglages de réduction de vibration pour la prise de vue.	
	Assistance AF	 124
	Permet d'activer ou de désactiver l'illuminateur d'assistance AF.	
	Zoom numérique	 124
	Modifie les réglages du zoom numérique.	
	Réglages du son	 125
	Permet de régler les paramètres de son et de volume.	
	Extinction auto	 125
	Permet de régler la durée avant que l'appareil photo ne passe en mode de veille.	
	Formater la mémoire/Formatage de la carte	 126
	Formater la mémoire interne ou la carte mémoire.	
	Langue/Language	 127
	Permet de sélectionner la langue d'affichage du moniteur de l'appareil photo.	
	Mode vidéo	 127
	Permet de régler les paramètres de connexion à un téléviseur.	
	Délect. yeux fermés	 127
	Choisissez de détecter ou non les sujets humains ayant fermé les yeux lors de la prise de vue en mode Priorité visage ( 105).	
	Réinitialisation	 129
	Permet de restaurer les réglages par défaut de l'appareil photo.	
	Version firmware (microprogramme)	 131
	Permet d'afficher la version du firmware (microprogramme) de l'appareil photo.	

Affichage du menu Configuration

Commencez par afficher le menu Favoris en appuyant sur . Sélectionnez ensuite à l'aide du sélecteur multidirectionnel, puis appuyez sur .



- Utilisez le sélecteur multidirectionnel pour choisir les réglages et les appliquer (9).
- Pour quitter le menu Configuration, appuyez sur le bouton pour afficher le menu Favoris et sélectionner un autre mode.

Menus

Choisissez les menus initiaux à afficher.

Texte (réglage par défaut)

Les menus s'affichent sous la forme d'une liste.

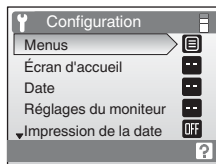

Icônes

Toutes les rubriques de menu peuvent être affichées sur une seule page.

Noms de menu

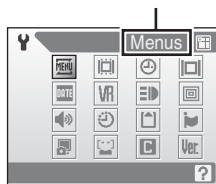

Écran d'accueil

Vous pouvez choisir l'écran d'accueil affiché lorsque l'appareil photo est allumé.

Aucun (réglage par défaut)

L'écran d'accueil ne s'affiche pas.

COOLPIX

Affiche un écran d'accueil.

Choisir une image

Permet de sélectionner, dans la mémoire interne ou la carte mémoire, une photo à utiliser comme écran d'accueil. Choisissez une photo dans l'écran de sélection des photos, puis appuyez sur .

Lorsque l'image sélectionnée est enregistrée dans l'appareil photo, elle apparaît sur l'écran d'accueil même si la photo d'origine a été supprimée.

Il n'est pas possible de sélectionner les photos dont la **Taille d'image** ( 95) est définie sur **16:9 (3584)**, **1:1 bordure noire**, **1:1 bordure blanche** ou **1:1(2736)**, ni les images d'un format inférieur à 320x240 éditées à l'aide de la fonction Recadrage ( 53) ou Mini-photo ( 54).

Date



Réglez l'horloge de l'appareil photo et choisissez le fuseau horaire de votre domicile et de votre destination.

Date

Réglez la date et l'heure de l'appareil photo.

Reportez-vous à la section « Réglage de la langue, de la date et de l'heure »  16) pour plus d'informations.

Fuseau horaire



Réglez le fuseau horaire domicile () (région) ou l'heure d'été. Lorsque  (fuseau horaire de destination) est sélectionné, le décalage horaire ( 119) est calculé automatiquement et la date et l'heure de la région sélectionnée s'affichent. Utile pour voyager.

Réglage du fuseau horaire de destination

- 1 Sélectionnez **Fuseau horaire** à l'aide du sélecteur multidirectionnel, puis appuyez sur .

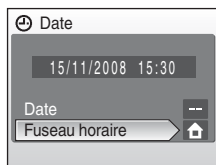
Le menu Fuseau horaire s'affiche.



- 2 Sélectionnez , puis appuyez sur .

La date et l'heure affichées sur le moniteur ne sont pas les mêmes en fonction de la région sélectionnée.

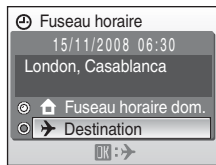

3 Appuyez sur ►.

Le fuseau horaire du domicile apparaît.

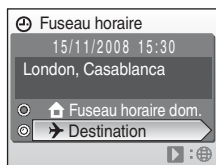

4 Appuyez sur ◀ ou ▶ pour choisir la zone du fuseau horaire de destination (nom de la ville).

Pour utiliser l'appareil photo dans une région ou l'heure d'été est activée, appuyez sur ▲ pour afficher le repère ⚙️ à la partie supérieure du moniteur et régler l'heure d'été. Lorsque l'heure d'été est activée, l'horloge est automatiquement avancée d'une heure.

Pour libérer l'heure d'été, appuyez sur ▼.

Appuyez sur OK pour entrer la destination.

Une fois le fuseau horaire de destination sélectionné, l'icône ➡ apparaît sur le moniteur lorsque l'appareil photo est en mode de prise de vue.

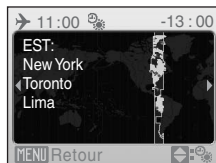

✓ L'accumulateur de l'horloge

L'accumulateur de l'horloge se recharge lorsque l'accumulateur principal est installé ou qu'un adaptateur secteur est connecté. Après une charge de 10 heures environ, il peut servir d'alimentation de secours pendant plusieurs jours.

🔧 🏠 (Fuseau horaire domicile)

- Pour commuter sur le fuseau horaire du domicile, choisissez [🏠 Domicile] à l'étape 2 et appuyez sur OK.
- Pour modifier le fuseau horaire domicile, sélectionnez 🏠 à l'étape 2 et suivez les étapes 3 et 4.

🔧 🕒 Heure d'été

Au début ou à la fin de la période d'heure d'été, activez ou désactivez l'option d'heure d'été à l'aide de l'écran de fuseau horaire domicile (étape 4).

 **Fuseaux horaires (🕒 16)**

L'appareil photo prend en charge les fuseaux horaires répertoriés ci-dessous. Pour les différences d'heures qui ne figurent pas ci-dessous, réglez l'horloge de l'appareil photo sur l'heure locale.

UTC +/-	Emplacement	UTC +/-	Emplacement
-11	Midway, Samoa	+1	Madrid, Paris, Berlin
-10	Hawaï, Tahiti	+2	Athens, Helsinki, Ankara
-9	Alaska, Anchorage	+3	Moscow, Riyadh, Kuwait, Manama, Nairobi
-8	PST (PDT): Los Angeles, Seattle, Vancouver	+4	Abu Dhabi, Dubai
-7	MST (MDT): Denver, Phoenix, La Paz	+5	Islamabad, Karachi
-6	CST (CDT): Chicago, Houston, Mexico City	+5,5	New Delhi
-5	EST (EDT): New York, Toronto, Lima	+6	Colombo, Dhaka
-4	Caracas, Manaus	+7	Bangkok, Djakarta
-3	Buenos Aires, Sao Paulo	+8	Beijing, Hong Kong, Singapore
-2	Fernando de Noronha	+9	Tokyo, Seoul
-1	Azores	+10	Sydney, Guam
±0	Londres, Casablanca	+11	New Caledonia
		+12	Auckland, Fidji

☐ Réglages du moniteur

Choisissez d'afficher ou non les informations sur le moniteur et réglez la luminosité.

Infos photos

Choisissez les informations à afficher sur le moniteur en mode de prise de vue et de visualisation.





Luminosité

Choisissez parmi cinq réglages de luminosité du moniteur. Le réglage par défaut est **3**.

Infos photos

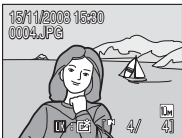
Les options d'affichage suivantes sont disponibles.

Reportez-vous à la section « Moniteur » (☑ 6, 7) pour plus d'informations sur les indicateurs du moniteur.

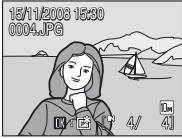
	Mode de prise de vue	Mode de visualisation
Afficher les infos		
Infos auto (réglage par défaut)	Une fois que les informations identiques à celles figurant ci-dessus dans Afficher les infos se sont affichées quelques secondes, l'écran devient le même que celui de Masquer les infos .	
Masquer les infos		
Quadrillage	 En mode  (auto), un quadrillage est affiché pour aider au cadrage des photos ; les autres réglages en cours ou le guide opérationnel s'affichent pendant quelques secondes, comme dans Infos auto ci-dessus. Dans les autres modes de prise de vue, les réglages en cours ou le guide opérationnel s'affichent comme avec l'option Infos auto ci-dessus.	 Les réglages en cours ou le guide opérationnel s'affichent comme dans Infos auto ci-dessus.

DATE Impression de la date

La date et l'heure sont imprimées sur les photos. La date peut être imprimée à partir d'imprimantes ne prenant pas en charge la fonction d'impression de la date (📷 92).

Désactivé (réglage par défaut)

La date et l'heure ne sont pas imprimées sur les photos.

Date

La date est imprimée dans l'angle inférieur droit des photos si cette option est activée.

Date et heure

La date et l'heure sont imprimées dans l'angle inférieur droit des photos si cette option est activée.

Mode anniversaire

L'horodateur indique le nombre de jours entre la date d'enregistrement et la date sélectionnée.

Pour les réglages autres que **Désactivé**, l'icône du réglage actuel s'affiche sur le moniteur (📷 6).

✓ Impression de la date

- Les dates imprimées font intégralement partie des données image et ne peuvent pas être effacées.
- L'impression de la date est désactivée dans les cas suivants.
 - Lorsque le mode Rafale est réglé sur **Rafale** ou **BSS**.
 - Lorsque le mode Scène est réglé sur **Sport**, **Musée** ou **Panoramique assisté**.
 - Lorsque des clips vidéo sont enregistrés.
- Les dates imprimées avec **Écran TV (640)** comme paramètre de **Taille d'image** (📷 95) peuvent être difficiles à lire. Choisissez le paramètre **Écran PC (1024)** ou plus lorsque vous utilisez l'option d'impression de la date.
- La date est enregistrée au format sélectionné dans l'élément **Date** du menu Configuration (📷 16, 117).

📎 Impression de la date et Réglage d'impression

Lorsque les photos sont traitées par des imprimantes compatibles DPOF capables d'imprimer la date et les informations concernant la photo, vous pouvez utiliser **Réglage d'impression** (📷 91) et imprimer sur les photos la date de prise de vue et les informations concernant la photo. Dans ce cas, il n'est pas nécessaire d'imprimer préalablement la date et l'heure sur les photos à l'aide de **Impression de la date**.

Mode anniversaire

Les photos prises lorsque cette option est activée sont imprimées avec le nombre de jours restants jusqu'à la date spécifiée ou le nombre de jours écoulés depuis la date spécifiée. Utilisez cette option pour suivre la croissance d'un enfant ou compter les jours avant un anniversaire ou un mariage.

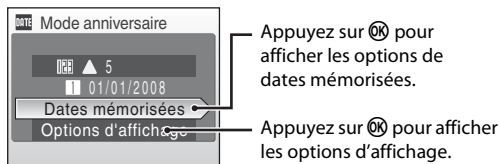

Dates mémorisées

Il est possible de mémoriser jusqu'à trois dates. Pour cela, choisissez une option, appuyez sur la commande **▶** du sélecteur multidirectionnel, saisissez une **Date** (**16**), puis appuyez sur **OK**. Pour sélectionner une autre date, choisissez une option, puis appuyez sur **OK**.

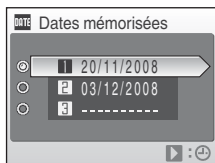

Options d'affichage

Sélectionnez **Nombre de jours**, **Années et jours** ou **Ans, mois, jours**, puis appuyez sur **OK**.

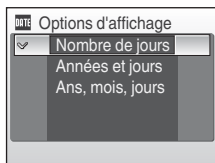

Voici des exemples d'horodateurs du mode anniversaire :



Deux jours restants



Deux jours écoulés

Réduction de vibration

Définissez le réglage de réduction de vibration pour la prise de vue. La réduction de vibration corrige efficacement le flou qui se produit fréquemment lors de prises de vue avec zoom ou à une vitesse d'obturation lente.

Désactivez la **Réduction vibration** lorsque vous utilisez un pied pour stabiliser l'appareil photo lors de la prise de vue.

Activé (réglage par défaut)

Définissez le réglage de réduction de vibration pour la prise de vue. L'appareil photo détecte et factorise automatiquement les mouvements panoramiques lorsqu'il réduit le bougé d'appareil. Par exemple, lorsque l'appareil photo est panoramiqué horizontalement, la réduction des vibrations n'affecte seulement que le bougé vertical. Si l'appareil photo est panoramiqué verticalement, la réduction des vibrations n'affecte seulement que le bougé horizontal.

Désactivée



La réduction de vibration électronique est désactivée.

Lorsque la réduction de vibration est activée, le réglage actuel s'affiche sur le moniteur pendant la prise de vue (si l'option est **désactivée**, l'icône du réglage actuel ne s'affiche pas sur le moniteur.)  6).

Remarques sur la réduction de vibration

- L'activation de la réduction de vibration peut demander quelques secondes après l'allumage ou après le passage de l'appareil photo du mode de visualisation au mode de prise de vue. Attendez que l'affichage se soit stabilisé pour prendre des photos.
- En raison des caractéristiques de la fonction de réduction de vibration, les images affichées sur le moniteur de l'appareil photo immédiatement après la prise de vue peuvent apparaître floues.
- Il peut arriver que la réduction de vibration ne parvienne pas à éliminer complètement les effets du bougé d'appareil dans certains cas.
- « VR » désigne la fonction de réduction de vibration.

Compensation des clips vidéo avec VR électronique

Pour réduire l'effet du bougé d'appareil lors de l'enregistrement de clips vidéo autres que des clips/intervalles, activez **VR électronique** ( 71) dans le menu ( 70).

Assistance AF

Modifiez les réglages pour l'illuminateur d'assistance AF.

Automatique (réglage par défaut)

L'illuminateur d'assistance AF s'allume automatiquement lorsque le sujet est faiblement éclairé. L'illuminateur a une portée d'environ 1,9 m en position grand-angle maximale et de 1,1 m en position téléobjectif maximale. Cependant, l'illuminateur d'assistance AF ne s'allume pas, même si **Automatique** est sélectionné ( 34, 35, 36, 37, 38).



Désactivée

Désactive cette fonction. Il est possible que l'appareil ait du mal à effectuer la mise au point si l'éclairage est insuffisant.

Zoom numérique

Modifie les réglages du zoom numérique.



Activé (réglage par défaut)

Le zoom numérique ( 23) est activé lorsque la commande **T** () est enfoncée alors que le zoom optique est déjà en position maximale.

Désactivé

Le zoom numérique ne sera pas activé (sauf lors de l'enregistrement d'un clip vidéo).

Remarques concernant le zoom numérique

- Lorsque le zoom numérique est activé, **Mode de zones AF** est défini sur **Zone centrale** ( 103).
- Vous ne pouvez pas utiliser le zoom numérique dans les situations suivantes.
 - Lorsque le mode Sélecteur automatique est sélectionné.
 - Lorsque le mode Scène est défini sur **Portrait** ou **Portrait de nuit**.
 - Lorsque le mode Sourire est sélectionné.
 - Lorsque le mode **Rafale** est défini sur **Planche 16 vues**.
 - Juste avant d'enregistrer un clip vidéo (il est possible d'activer le zoom jusqu'à 2x pendant l'enregistrement de clips vidéo autres que **Clip/intervalle** ).

Réglages du son

Ajustez les réglages de son suivants :

Son des commandes

Activer ou **Désactiver** le son des commandes.

Lorsque vous sélectionnez **Activé** (réglage par défaut), un signal sonore est émis une fois lorsque les opérations se sont déroulées correctement, deux fois lorsque la mise au point a été mémorisée et trois fois lorsqu'une erreur est détectée. Un son est également émis au démarrage.

Son du déclencheur

Choisissez le son émis au déclenchement parmi les options **Activé** (réglage par défaut) ou **Désactivé**.

Extinction auto

Lorsque l'appareil photo est allumé et qu'un certain délai s'écoule sans que la moindre opération soit réalisée, l'appareil photo passe en mode veille ( 15) afin d'économiser de l'énergie. En mode veille, le témoin de fonctionnement clignote. Si aucune opération n'est effectuée dans les trois minutes, l'appareil photo s'éteint. Le délai avant le passage en mode veille peut être défini sur **30 s**, **1 min** (réglage par défaut), **5 min** ou **30 min**.

Remarques concernant la fonction Extinction auto

La durée au bout de laquelle l'appareil photo passe en mode veille est fixée de la manière suivante :

- Pendant l'affichage des menus : 3 minutes
- Pendant le traitement d'un diaporama : jusqu'à 30 minutes
- Lorsque l'adaptateur secteur est connecté : 30 minutes

Formater la mémoire / **Formatage de la carte**

Cette option vous permet de formater la mémoire interne ou une carte mémoire.

Formatage de la mémoire interne

Pour formater la mémoire interne, retirez la carte mémoire de l'appareil photo.

L'option **Formater la mémoire** apparaît dans le menu configuration.

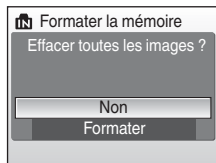

Formatage d'une carte mémoire

Lorsque la carte mémoire est insérée dans l'appareil photo, l'option **Formatage de la carte** apparaît dans le menu Configuration.

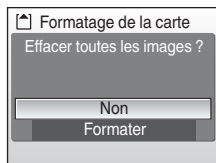

Formatage de la mémoire interne et des cartes mémoire

- Le formatage de la mémoire interne et des cartes mémoire supprime définitivement toutes les données. Assurez-vous de transférer les photos que vous souhaitez conserver sur un ordinateur avant le formatage.
- Le formatage de la mémoire interne ou de la carte mémoire modifie les réglages d'icône ( 64) du dossier Favoris et restaure les réglages par défaut (icône de nombre).
- N'éteignez pas l'appareil photo, ne débranchez pas l'adaptateur secteur et n'ouvrez pas le volet du logement pour carte mémoire pendant le formatage.
- Lors de la première insertion dans le COOLPIX S560 de cartes mémoire utilisées dans d'autres appareils, veuillez à formater les cartes à l'aide de cet appareil.

Langue/Language

Choisissez l'une des 24 langues d'affichage des menus et messages.

Čeština	Tchèque	Polski	Polonais
Dansk	Danois	Português	Portugais
Deutsch	Allemand	Русский	Russe
English	Anglais (réglage par défaut)	Suomi	Finnois
Español	Espagnol	Svenska	Suédois
Ελληνικά	Grec	Türkçe	Turc
Français	Français	عربي	Arabe
Indonesia	Indonésien	中文简体	Chinois simplifié
Italiano	Italien	中文繁體	Chinois traditionnel
Magyar	Hongrois	日本語	Japonais
Nederlands	Néerlandais	한국	Coréen
Norsk	Norvégien	ภาษาไทย	Thaï

Mode vidéo

Règle les paramètres de connexion à un téléviseur. Choisissez **NTSC** ou **PAL**.

Déteçt. yeux fermés

Choisissez de détecter ou non les sujets humains ayant fermé les yeux lors de la prise de vue en mode Priorité visage ( 105).

Activé (réglage par défaut)

Lorsque l'appareil photo détecte un ou plusieurs sujets humains ayant leurs yeux fermés peut après avoir reconnu les visages et les avoir photographiés, l'écran **Le sujet a fermé les yeux ?** s'affiché sur le moniteur. Le visage du sujet humain qui a fermé ses yeux est cadré d'une bordure jaune. Vous pouvez vérifier l'image photographiée et décider si vous avez besoin de photographier à nouveau. Dans ce cas, vous pouvez vérifier la photo qui a été prise et déterminer si vous souhaitez en prendre une nouvelle.

Désactivée

L'option Déteçt. yeux fermés n'est pas active.







Utilisation de l'écran **Le sujet a fermé les yeux ?**

Lorsque l'appareil photo détecte un sujet humain avec les yeux fermés, l'écran **Le sujet a fermé les yeux ?** s'affiché sur le moniteur.

Les opérations suivantes sont disponibles sur l'écran **Le sujet a fermé les yeux ?**.

Si aucune opération n'est effectuée pendant quelques secondes, l'écran reviendra automatiquement sur l'écran du mode de prise de vue.



Option	Utilisez	Description
Agrandir et afficher le visage détecté	T (Q)	Appuyez sur T (Q).
Revenir au mode de visualisation plein écran	W (R)	Appuyez sur W (R).
Sélectionner le visage à afficher		Si l'appareil photo détecte que plus d'un sujet humain a fermé les yeux, appuyez sur ▲▼◀▶ pendant l'affichage agrandi pour passer d'un visage à l'autre.
Supprimer une photo		Appuyez sur  .
Passer au mode de prise de vue		Appuyez sur  ou sur le déclencheur.
		

Réinitialisation

Lorsque **Oui** est sélectionné, les réglages par défaut de l'appareil photo sont restaurés.

Menu contextuel

Option	Valeur par défaut
Mode de flash (🔧 28)	Automatique
Retardateur (🔧 30)	Éteint
Mode macro (🔧 31)	Éteint
Correction d'exposition (🔧 32)	0,0

Mode Scène

Option	Valeur par défaut
Menu Scène (🔧 33)	Portrait

Mode Aliments

Option	Valeur par défaut
Balance des blancs en mode Aliments (🔧 44)	Zone centrale

Menu Clip vidéo

Option	Valeur par défaut
Options clips vidéo (🔧 70)	Clip TV 640★
Clip/intervalle ★ (🔧 72)	30s
VR électronique (🔧 71)	Allumé
Mode autofocus (🔧 71)	AF ponctuel

Menu Prise de vue

Option	Valeur par défaut
Taille d'image (🔧 95)	 Normale (3648)
Balance des blancs (🔧 97)	Automatique
Rafale (🔧 99)	Vue par vue
Prise de vue Intervallomètre (🔧 100)	30s
Sensibilité (🔧 101)	Automatique
Options couleur (🔧 102)	Couleur standard
Mode de zones AF (🔧 103)	Priorité visage
Contrôle distorsion (🔧 106)	Éteint

Menu Sourire

Option	Valeur par défaut
Reconnaiss. visage (☞ 48)	Allumé

Menu Configuration

Option	Valeur par défaut
Menus (☞ 115)	Texte
Écran d'accueil (☞ 116)	Désactiver l'image
Infos photos (☞ 120)	Infos auto
Luminosité (☞ 120)	3
Impression de la date (☞ 121)	Éteint
Réduction vibration (☞ 123)	Allumé
Assistance AF (☞ 124)	Automatique
Zoom numérique (☞ 124)	Allumé
Son des commandes (☞ 125)	Allumé
Son du déclencheur (☞ 125)	Allumé
Extinction auto (☞ 125)	1 min
Délect. yeux fermés (☞ 127)	Allumé

Autres

Option	Valeur par défaut
Format du papier (☞ 87, 88)	Par défaut
Diaporama (☞ 110)	3s

- L'option **Réinitialisation** efface également le numéro de fichier actuel (☞ 133) de la mémoire. La numérotation se poursuit à partir du plus petit numéro disponible. Pour réinitialiser la numérotation des fichiers à « 0001 », supprimez toutes les photos (☞ 111) avant de sélectionner **Réinitialisation**.
- Les réglages suivants des menus demeurent inchangés même si une **Réinitialisation** a lieu.
 Menu Sourire : les personnes enregistrées dans **Ajouter à la liste** (☞ 48)
 Menu Prise de vue : pré-réglage manuel dans le menu **Balance des blancs** (☞ 98)
 Menu configuration : réglages pour les photos enregistrées pour l'**Écran d'accueil** (☞ 116), **Date** (☞ 117), **Mode anniversaire** (☞ 122), **Langue/Language** (☞ 127) et **Mode vidéo** (☞ 127)

Ver. Version firmware (microprogramme)

Affichez la version actuelle du firmware (microprogramme) de l'appareil photo.



Version firmware
(microprogramme)

Accessoires optionnels

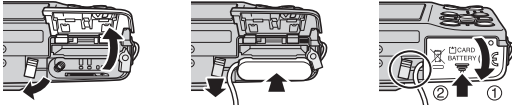
Accumulateur rechargeable	Accumulateur Li-ion rechargeable EN-EL11
Chargeur d'accumulateur	Chargeur d'accumulateur MH-64
Adaptateur secteur	<p>Adaptateur secteur EH-62E <Connexion de l'adaptateur secteur EH-62E></p>  <p>Assurez-vous que le cordon de l'adaptateur secteur a été inséré correctement dans le logement pour accumulateur avant de fermer le volet du logement pour carte mémoire. Si une partie du cordon n'a pas été insérée dans le logement, le volet peut être endommagé lors de la fermeture.</p>
Câble USB	Câble USB UC-E6
Câble A/V	Câble audio vidéo EG-CP14

Cartes mémoire approuvées

Les cartes mémoire suivantes ont été testées.

Toutes les cartes de la marque et de la capacité indiquées peuvent être utilisées, sans tenir compte de la vitesse de transfert des données internes.

SanDisk	128 Mo, 256 Mo, 512 Mo, 1 Go, 2 Go ¹ , 4 Go ² , 8 Go ²
TOSHIBA	128 Mo, 256 Mo, 512 Mo, 1 Go, 2 Go ¹ , 4 Go ² , 8 Go ²
Panasonic	128 Mo, 256 Mo, 512 Mo, 1 Go, 2 Go ¹ , 4 Go ² , 8 Go ²

¹ Si la carte mémoire doit être utilisée avec un lecteur de cartes ou un dispositif similaire, assurez-vous que ce dernier prend en charge 2 Go.

²  Compatible SDHC.

Si la carte mémoire doit être utilisée avec un lecteur de cartes ou un dispositif similaire, le dispositif devra pouvoir prendre en charge SDHC.

Consultez le fabricant pour les détails sur les cartes ci-dessus.
Pour les cartes approuvées, référez-vous au site Web de Nikon.

Noms des fichiers images/sons et des dossiers

Les photos, les clips vidéo, les annotations vocales et les enregistrements audio se voient attribuer des noms de fichiers composés comme suit.

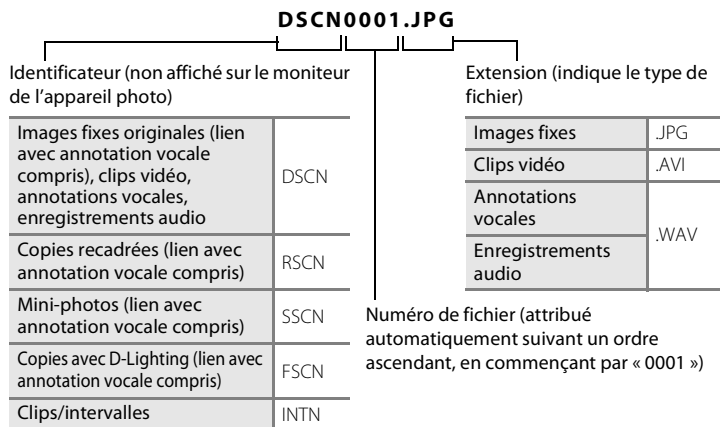

- Les fichiers sont stockés dans des dossiers dont le nom est formé d'un numéro de dossier suivi d'un identificateur à cinq caractères : « P_ » suivi d'un numéro de séquence à trois chiffres pour les photos prises à l'aide de l'option Panorama assisté (par exemple, « 101P_001 » ;  40), « INTVL » pour une photographie en mode intervallo-mètre (par exemple, « 101INTVL » ;  100), « SOUND » pour les enregistrements audio (par exemple, « 101SOUND » ;  75) et « NIKON » pour toutes les autres photos (par exemple, « 100NIKON »). Lorsque le nombre de fichiers au sein du dossier atteint 9999, un nouveau dossier est créé. Les numéros de fichier sont affectés automatiquement en commençant par « 0001 ».
- Les fichiers copiés à l'aide de l'option **Copier > Images sélectionnées** ou **Copier les fichiers son > Fichiers sélectionnés** sont copiés dans le dossier en cours, où un nouveau numéro de fichier leur est attribué par ordre croissant, en commençant par le plus grand numéro de fichier disponible dans la mémoire. **Copier > Toutes les images** et **Copier les fichiers son > Copier tous les fichiers** copient tous les dossiers situés sur le support source ; les noms de fichiers ne sont pas modifiés mais de nouveaux numéros de dossiers sont affectés par ordre croissant, en commençant par le plus grand numéro de dossier sur le support de destination ( 79, 113).
- Les dossiers peuvent contenir jusqu'à 200 photos ; si une photo est prise alors que le dossier contient 200 photos, un nouveau dossier est créé (avec le numéro de dossier en cours augmenté d'une unité). Si le dossier en cours est numéroté 999 et contient 200 photos ou une photo numérotée 9999, vous ne pouvez prendre aucune autre photo tant que vous n'avez pas formaté le support ( 126) ou inséré une nouvelle carte mémoire.

Entretien de votre appareil photo

Pour continuer à tirer parti des fonctions de votre appareil photo Nikon, observez les précautions ci-dessous pour le stockage ou l'utilisation du matériel :

✔ **Gardez l'appareil au sec**

L'appareil ne fonctionnera plus après immersion dans l'eau ou exposition à une très forte humidité.

✔ **Ne le laissez pas tomber**

L'appareil risque de subir des dysfonctionnements s'il est soumis à de violents chocs ou à de fortes vibrations.

✔ **Manipulez l'objectif et toutes les autres pièces mobiles avec précaution**

Manipulez en douceur l'objectif, le volet de protection de l'objectif, le moniteur, le logement pour carte mémoire et le logement pour accumulateur. Ces pièces peuvent être endommagées facilement. Forcer le volet de protection de l'objectif peut entraîner le dysfonctionnement de l'appareil photo ou endommager l'objectif. Si le moniteur venait à se casser, faites très attention de ne pas vous couper avec le verre et évitez tout contact des cristaux liquides avec la peau, les yeux ou la bouche.

✔ **Ne dirigez pas l'objectif vers des sources lumineuses importantes pendant de longues périodes**

Évitez de diriger l'objectif vers le soleil ou d'autres sources lumineuses puissantes pendant une période prolongée lors de l'utilisation ou du stockage de l'appareil photo. Une lumière intense peut détériorer le capteur d'image DTC, produisant ainsi un effet de flou blanc sur les photos.

✔ **Maintenez l'appareil à distance des champs magnétiques puissants**

N'utilisez pas et ne stockez pas cet appareil à proximité d'équipements émettant de fortes radiations électromagnétiques ou de forts champs magnétiques. De fortes charges statiques ou les champs magnétiques générés par des équipements tels que des émetteurs radio peuvent interférer avec le moniteur, corrompre les données stockées sur la carte mémoire ou endommager les circuits internes de votre appareil.

✔ **Évitez des changements brusques de température**

Les changements brusques de température, comme il peut s'en produire lorsque vous entrez ou sortez d'un local chauffé par temps froid, sont susceptibles de créer de la condensation à l'intérieur de l'appareil. Pour éviter ce problème, rangez votre équipement dans un étui ou dans un sac plastique avant de l'exposer à de brusques changements de température.

✔ **Éteignez l'appareil photo avant de retirer ou de déconnecter la source d'alimentation**

Ne retirez pas l'accumulateur lorsque l'appareil est allumé ou que des images sont en cours d'enregistrement ou d'effacement. Forcer l'extinction de votre appareil photo dans de telles conditions entraînerait la perte de données ou risquerait d'endommager la mémoire ou les circuits internes.

 **Accumulateur**

- Après avoir allumé votre appareil photo, vérifiez le niveau de charge de l'accumulateur et rechargez-le le cas échéant. Arrêtez la charge lorsque l'accumulateur est entièrement chargé, pour ne pas risquer de réduire ses performances. Si possible, gardez à disposition un accumulateur de rechange entièrement chargé au moment des grandes occasions photographiques.
- Lorsque vous utilisez l'accumulateur, la température ambiante doit se situer entre 0 °C et 40 °C. L'accumulateur risque sinon de ne pas se recharger entièrement ou ne pas fonctionner correctement.
- Lorsque vous rechargez l'accumulateur, la température ambiante doit être de l'ordre de 5 à 35 °C.
- L'accumulateur ne se chargera pas si sa température est au-dessous de 0 °C ou au-dessus de 60 °C. Le temps de charge pourrait augmenter en fonction de la température de l'accumulateur de 0 °C à 10 °C et de 45 °C à 60 °C.
- Par temps froid, la capacité des accumulateurs a tendance à diminuer. Assurez-vous que l'accumulateur est complètement rechargé avant de photographier en extérieur par grand froid. Gardez des accumulateurs de rechange au chaud et intervertissez les deux dès que nécessaire. Une fois réchauffé, un accumulateur peut retrouver une partie de sa capacité.
- Si les contacts de l'accumulateur se salissent, nettoyez-les à l'aide d'un chiffon propre et sec avant de les utiliser.
- Si vous ne comptez pas utiliser l'accumulateur pendant un certain temps, insérez-le dans l'appareil photo et laissez-le se décharger entièrement avant de le retirer pour le ranger. L'accumulateur devrait être stocké dans un emplacement frais dont la température ambiante est comprise entre 15 et 25 °C. Ne stockez pas l'accumulateur dans des endroits à température très chaude ou extrêmement froide.
- Lorsque l'accumulateur est stocké, rechargez-le au moins une fois tous les six mois, puis utilisez l'appareil photo pour le décharger à nouveau entièrement avant de le ranger dans un endroit frais.
- Veillez à toujours retirer l'accumulateur de l'appareil photo ou du chargeur d'accumulateur lorsqu'il n'est pas utilisé. Si vous le laissez installé, des quantités infimes de courant circulent même si l'appareil n'est pas utilisé, et l'accumulateur risque d'être excessivement déchargé et de cesser de fonctionner.
- Après avoir retiré l'accumulateur de l'appareil photo ou du chargeur d'accumulateur, placez-le dans le boîtier fourni et stockez-le dans un endroit frais.
- Une diminution marquée de la durée pendant laquelle un accumulateur entièrement chargé conserve sa charge lorsqu'il est utilisé à température ambiante indique que l'accumulateur a besoin d'être remplacé. Achetez un nouvel accumulateur EN-EL11.
- Remplacez l'accumulateur lorsque vous n'arrivez plus à le recharger. Les accumulateurs usagés sont une ressource précieuse. Recyclez-les conformément à la réglementation locale.

Nettoyage

Objectif	Évitez de poser vos doigts sur les parties en verre. Pour retirer la poussière ou les peluches, utilisez une soufflette (en général, un petit accessoire qui possède un ballon en caoutchouc à l'une de ses extrémités, sur lequel on appuie pour produire de l'air). Pour retirer les empreintes et autres taches résistantes à la soufflette, nettoyez l'objectif avec un chiffon doux en effectuant un mouvement circulaire du centre vers la périphérie. Si cela ne suffit pas à nettoyer l'objectif, utilisez un chiffon humidifié avec un nettoyant pour objectif que vous trouverez dans le commerce.
Moniteur	Pour retirer la poussière ou les peluches, utilisez une soufflette. Pour retirer les empreintes et autres taches, nettoyez le moniteur avec un chiffon doux et sec en veillant à ne pas exercer de pression.
Boîtier	Utilisez une soufflette pour retirer la poussière, la saleté ou le sable, puis essuyez délicatement avec un chiffon doux et sec. Après avoir utilisé l'appareil photo à la plage ou en bord de mer, retirez le sable ou le sel avec un chiffon doux légèrement humidifié d'eau, puis essuyez avec soin. Notez que les corps étrangers introduits dans l'appareil photo peuvent provoquer des dommages qui ne sont pas couverts par la garantie.

N'utilisez pas d'alcool, de diluant ou d'autres produits chimiques volatiles.

Stockage

Éteignez l'appareil lorsqu'il n'est pas utilisé. Vérifiez que le témoin de fonctionnement est éteint avant de ranger l'appareil photo. Retirez l'accumulateur si vous envisagez de ne pas utiliser l'appareil pendant une période prolongée. Ne rangez pas votre appareil avec de la naphthaline ou du camphre dans un endroit qui est :

- à proximité d'appareils générant de forts champs électromagnétiques comme des téléviseurs ou des radios
- dans un endroit exposé à des températures inférieures à -10 °C ou supérieures à 50 °C
- mal aéré ou soumis à une humidité supérieure à 60 %











Pour éviter la formation de moisissure, sortez l'appareil photo de l'endroit où il est stocké au moins une fois par mois. Allumez l'appareil photo et appuyez sur le déclencheur plusieurs fois avant de stocker de nouveau l'appareil photo.













Remarques concernant le moniteur

- Quelques pixels peuvent rester toujours allumés ou ne pas s'allumer sur le moniteur. Ce point commun à tous les moniteurs ACL TFT n'est en aucun cas le signe d'un dysfonctionnement. Les images enregistrées avec votre appareil photo n'en seront nullement affectées.
- Lorsque vous photographiez des sujets lumineux, des rayures verticales, blanches à leurs extrémités et possédant l'aspect de comètes, risquent d'apparaître sur le moniteur. Ce phénomène, que l'on appelle « marbrure », ne se voit pas sur la photo finale et ne traduit en aucun cas un mauvais fonctionnement. Il peut apparaître sur les clips vidéo.
- Les images du moniteur peuvent être difficiles à percevoir sous un éclairage lumineux.
- Le moniteur est éclairé grâce à un rétroéclairage par DEL. Si la lumière émise par le moniteur devient faible ou que ce dernier clignote, contactez votre représentant Nikon agréé.















Messages d'erreur

Le tableau ci-dessous répertorie les messages d'erreur et autres avertissements qui peuvent s'afficher sur le moniteur et la procédure à suivre le cas échéant.

Moniteur	Problème	Solution	
 (clignote)	L'horloge n'est pas réglée.	Réglez l'horloge.	117
	L'accumulateur est faible.	Préparez-vous à charger ou à changer l'accumulateur.	12
 L'accu/pile est déchargé(e).	L'accumulateur est déchargé.	Chargez ou changez l'accumulateur.	12
 La température de l'accumulateur est élevée	La température de l'accumulateur est élevée.	Éteignez l'appareil photo et laissez refroidir l'accumulateur avant nouvelle utilisation. Après 5 secondes, ce message disparaît, le moniteur s'éteint et le témoin de fonctionnement et le flash clignotent rapidement. Ces témoins clignotent pendant 3 minutes, puis l'appareil photo s'éteint automatiquement. Vous pouvez également utiliser le commutateur marche-arrêt pour l'éteindre manuellement.	15
 ● (● clignote en rouge)	La mise au point est impossible.	<ul style="list-style-type: none"> Effectuez à nouveau la mise au point. Utilisez la mémorisation de la mise au point. 	24, 25 104
 Patientez... image en cours d'enregistrement.	L'appareil photo ne peut pas effectuer d'autres opérations tant que l'enregistrement n'est pas terminé.	Le message disparaît automatiquement lorsque l'enregistrement est terminé.	25
 La carte mémoire est protégée en écriture.	Le commutateur de protection en écriture est en position de verrouillage.	Placez le commutateur en position d'écriture.	19
 Cette carte ne fonctionne pas.	Une erreur s'est produite lors de l'accès à la carte mémoire.	<ul style="list-style-type: none"> Utilisez une carte approuvée. Vérifiez que les contacts sont propres. Vérifiez que la carte mémoire est correctement insérée. 	132
 Cette carte est illisible.			18 18

Moniteur	Problème	Solution	
 Carte non formatée. Formater la carte ? Non Oui	La carte mémoire n'a pas été formatée pour être utilisée dans l'appareil COOLPIX S560.	Choisissez Oui , puis appuyez sur  pour formater la carte, ou éteignez l'appareil photo et remplacez la carte.	19
 Mémoire insuffisante.	La carte mémoire est pleine.	<ul style="list-style-type: none"> • Choisissez une taille d'image inférieure. • Supprimez des photos ou des fichiers audio. • Insérez une nouvelle carte mémoire. • Retirez la carte mémoire et utilisez la mémoire interne. 	95 26, 74, 78 18 19
 Enregistrement d'image impossible.	Une erreur s'est produite lors de l'enregistrement de l'image.	Formater la mémoire interne ou la carte mémoire.	126
	L'appareil photo n'a plus de numéros de fichier disponibles.	<ul style="list-style-type: none"> • Insérez une nouvelle carte mémoire. • Formater la mémoire interne ou la carte mémoire. 	18 126
	La photo ne peut pas être utilisée comme écran d'accueil.	Il n'est pas possible d'utiliser les photos prises avec une Taille d'image réglée sur  16:9 (3584) ,  1:1 bordure noire ,  1:1 bordure blanche ou  1:1 (2736) , ni les copies créées à des formats inférieurs à 320 x 240 avec la fonction Recadrage ou Mini-photo.	53, 54, 95
	Impossible de copier la photo.	Supprimez des photos dans la mémoire de destination.	111
 Album complet. Plus aucune photo ne peut être ajoutée.	Plus de 200 photos ont déjà été ajoutées au dossier Favoris.	• Supprimez quelques photos du dossier Favoris.	66
		• Ajoutez les photos dans d'autres dossiers Favoris.	65
 Impossible de sauvegarder le fichier son.	L'appareil photo n'a plus de numéros de fichier disponibles.	• Insérez une nouvelle carte mémoire.	18
		• Formater la mémoire interne ou la carte mémoire.	126
 Impossible de modifier l'image.	Impossible de modifier la photo sélectionnée.	Sélectionnez une photo qui prend en charge les options D-Lighting, Recadrage ou Mini-photo.	51
 L'enregistrement de clips est impossible.	Une erreur de temporisation s'est produite lors de l'enregistrement du clip vidéo.	Choisissez une carte mémoire offrant une vitesse d'écriture supérieure.	132

Moniteur	Problème	Solution	
<p>i La mémoire ne contient pas d'images.</p>	Aucune photo ou aucun fichier son dans la mémoire interne ou la carte mémoire.	–	–
	Aucune image n'est contenue dans le dossier sélectionné sur le mode de triage automatique.	Sélectionnez le dossier contenant les images triées.	61
	Aucune image ne peut être visualisée sur le mode de triage automatique.	Visualisez les images en utilisant le mode de visualisation ou le mode classement par date.	62
	La photo n'a pas été ajoutée au dossier Favoris.	<ul style="list-style-type: none"> • Ajoutez la photo au dossier Favoris. • Sélectionnez le dossier Favoris dans lequel se trouve la photo. 	65 66
<p>i Aucun fichier son.</p>	La carte mémoire ne contient pas de photos ou de fichiers son.	Pour copier une photo ou un fichier son de la mémoire interne vers la carte mémoire, appuyez sur MENU . L'écran des options de copie ou l'écran de copie des fichiers son s'affiche.	113, 79
<p>i Ce fichier ne contient pas de données image.</p>	Le fichier n'a pas été créé avec le COOLPIX S560.	Visualisez le fichier sur un ordinateur ou un autre périphérique.	–
<p>i Impossible de lire ce fichier.</p>			
<p>i Toutes les images sont masquées.</p>	La date et l'heure ne sont pas définies pour que les photos puissent être affichées en mode Classement par date.	–	–
<p>i Impossible d'effacer cette image.</p>	La photo est protégée.	Désactivez la protection.	111
<p>i La destination est dans le fuseau horaire actuel.</p>	Le fuseau horaire de la destination est identique à celui du domicile.	–	117
Problème dans le bloc optique i	Problème dans le bloc optique.	Éteignez puis rallumez l'appareil. Si le problème persiste, contactez votre revendeur ou votre représentant Nikon agréé.	20

Moniteur	Problème	Solution	
① Erreur de communication	Le câble USB s'est débranché pendant l'impression.	Éteignez l'appareil photo et rebranchez le câble USB.	86
Erreur du système ①	Une erreur s'est produite dans les circuits internes de l'appareil photo.	Éteignez l'appareil photo, retirez et réinsérez l'accumulateur, puis rallumez l'appareil. Si le problème persiste, contactez votre revendeur ou votre représentant Nikon agréé.	14, 20
①  Erreur d'imprimante : vérifier l'état de l'imprimante.	Le niveau d'encre est insuffisant ou l'imprimante présente une erreur.	Contrôlez l'imprimante. Après avoir contrôlé le niveau d'encre ou réglé le problème, sélectionnez Reprendre et appuyez sur  pour reprendre l'impression.*	-
①  Erreur d'imprimante : vérifier le papier	L'imprimante ne contient pas le papier au format spécifié.	Chargez le papier approprié, puis sélectionnez Reprendre et appuyez sur  pour reprendre l'impression.*	-
①  Erreur d'imprimante : bourrage papier	Un bourrage papier s'est produit dans l'imprimante.	Retirez le papier coincé, puis sélectionnez Reprendre et appuyez sur  pour reprendre l'impression.*	-
①  Erreur d'imprimante : il n'y a plus de papier	L'imprimante ne contient pas de papier.	Chargez le papier approprié, puis sélectionnez Reprendre et appuyez sur  pour reprendre l'impression.*	-
①  Erreur d'imprimante : vérifier l'encre	Une erreur liée à l'encre s'est produite.	Vérifiez l'encre, puis sélectionnez Reprendre et appuyez sur  pour reprendre l'impression.*	-
①  Erreur d'imprimante : il n'y a plus d'encre	La cartouche d'encre est vide.	Remplacez la cartouche d'encre, puis sélectionnez Reprendre et appuyez sur  pour reprendre l'impression.*	-
①  Erreur d'imprimante : fichier corrompu	Une erreur provoquée par le fichier image s'est produite.	Sélectionnez Annuler et appuyez sur  pour annuler l'impression.	-

* Pour plus de détails, reportez-vous à la documentation fournie avec votre imprimante.

Dépannage

Si l'appareil photo ne fonctionne pas correctement, consultez la liste des problèmes présentée ci-dessous avant de contacter votre revendeur ou votre représentant Nikon agréé. Reportez-vous aux numéros de page dans la colonne de droite pour plus d'informations.

Affichage, réglages et alimentation



Problème	Cause/Solution	
Le moniteur n'affiche rien	<ul style="list-style-type: none"> • L'appareil photo est éteint. • Les accumulateurs/piles sont déchargés. • Mode veille activé pour économiser l'énergie : appuyez sur le déclencheur à mi-course. • Le témoin du flash clignote en rouge : attendez que le flash soit chargé. • L'appareil photo est relié à l'ordinateur via un câble USB. • L'appareil photo est relié au téléviseur via un câble A/V. • Enregistrement de clips/intervalles ou mode intervallo-mètre en cours. 	20 20 15, 24 29 82 80 –
Le moniteur est difficilement lisible	<ul style="list-style-type: none"> • Réglez la luminosité du moniteur. • Le moniteur est sale. Nettoyez-le. • La luminosité du moniteur est atténuée pour économiser de l'énergie. Elle revient à son intensité normale lorsque des commandes de l'appareil photo sont utilisées. 	120 136 15
L'appareil photo s'éteint sans afficher de message	<ul style="list-style-type: none"> • L'accumulateur est déchargé. • L'appareil photo s'est éteint automatiquement pour économiser de l'énergie. • L'accumulateur est froid. 	20 125 135
La date et l'heure d'enregistrement sont incorrectes	<ul style="list-style-type: none"> • Si l'indicateur «Date non réglée» clignote pendant la prise de vue, les photos enregistrées avant le réglage de l'horloge auront l'horodatage « 00/00/0000 00:00 » ; les clips vidéo et les enregistrements audio présenteront la date « 01/01/2008 00:00 ». • Vérifiez régulièrement l'horloge de l'appareil photo par rapport à d'autres sources horaires et réglez-la si nécessaire. 	16 117
Aucun indicateur n'apparaît sur le moniteur	L'option Masquer les infos est sélectionnée pour Infos photos . Sélectionnez Afficher les infos .	120
L'option Impression de la date n'est pas disponible	L'horloge de l'appareil photo n'a pas été réglée.	16, 117
La date n'apparaît pas sur les photos, même lorsque Impression de la date est activée.	La date ne s'affiche pas sur les clips vidéo tournés ou sur les photos prises avec  ou lorsque Rafale est défini sur Rafale ou BSS .	35, 38, 39, 69, 99











Problème	Cause/Solution	
Les réglages de l'appareil photo sont réinitialisés	L'alimentation de secours est déchargée ; tous les réglages ont été réinitialisés.	118
Le moniteur s'éteint, et le témoin de fonctionnement ainsi que le témoin du flash clignotent rapidement	La température de l'accumulateur est élevée. Éteignez l'appareil photo et laissez refroidir l'accumulateur avant nouvelle utilisation. Ces témoins clignotent pendant 3 minutes, puis l'appareil photo s'éteint automatiquement. Vous pouvez également utiliser le commutateur marche-arrêt pour l'éteindre manuellement.	15





Appareils contrôlés électroniquement

Très rarement, des caractères inhabituels peuvent apparaître sur le moniteur et s'accompagner de l'arrêt de l'appareil photo. Dans la plupart des cas, ce phénomène est dû à une charge statique externe élevée. Éteignez l'appareil photo, retirez et insérez de nouveau les accumulateurs, puis rallumez l'appareil. En cas de dysfonctionnement continu, contactez votre revendeur ou votre représentant Nikon agréé. Notez que la déconnexion de la source d'alimentation comme décrit ci-dessus peut entraîner la perte des données non enregistrées dans la mémoire interne ou sur la carte mémoire au moment du problème. Les données déjà enregistrées ne sont pas concernées.





Prise de vue

Problème	Cause/Solution	
L'appareil photo ne prend pas de photo lorsque vous appuyez sur le déclencheur.	<ul style="list-style-type: none"> • Lorsque l'appareil est en mode de visualisation, appuyez sur  ou sur le déclencheur. • Lorsque les menus sont affichés, appuyez sur MENU. • Les accumulateurs/piles sont déchargés. • Le témoin du flash clignote : le flash est en cours de charge. 	26 10 20 29
La mise au point est impossible.	<ul style="list-style-type: none"> • L'autofocus ne parvient pas à faire la mise au point sur ce type de sujet. • Réglez Assistance AF sur Automatique dans le menu configuration. • Erreur de mise au point. Éteignez puis rallumez l'appareil. 	25 124 20
Les photos sont floues.	<ul style="list-style-type: none"> • Utilisez le flash. • Utilisez la réduction de vibration. • Utilisez BSS (Sélecteur de meilleure image). • Utilisez un pied et le retardateur. 	28 123 99 30
Des taches lumineuses apparaissent sur les photos prises avec le flash.	Le flash réfléchit les particules dans l'air. Désactivez le flash.	29
Le flash ne se déclenche pas.	<ul style="list-style-type: none"> • Le flash est désactivé. • Certains modes Scène ne pouvant pas activer le flash sont sélectionnés. • Le mode sélectionné est le mode Aliments. • Un mode  autre que le mode Clip/intervalle★ est sélectionné. • Rafale, Planche 16 vues ou BSS est sélectionné pour Rafale. 	28, 42 33 44 69 99
Il est impossible d'utiliser le zoom optique.	Le zoom optique ne peut pas être utilisé lors de l'enregistrement de clips vidéo.	69
Il est impossible d'utiliser le zoom numérique.	<p>Zoom numérique est défini sur Désactivé dans le menu Configuration.</p> <p>Le zoom numérique n'est pas disponible dans les cas suivants :</p> <ul style="list-style-type: none"> • Lorsque le mode Sélecteur automatique est sélectionné. • Lorsque Portrait ou Portrait de nuit est sélectionné comme mode Scène. • Lorsque le mode Sourire est sélectionné. • Juste avant d'enregistrer un clip vidéo (il est possible d'activer le zoom jusqu'à 2x pendant l'enregistrement de clips vidéos autres que Clip/intervalle★). • Lorsque vous sélectionnez Planche 16 vues pour Rafale. 	124 42 34, 35 46 69 99

Problème	Cause/Solution	
L'option Taille d'image n'est pas disponible.	<ul style="list-style-type: none"> • Taille d'image ne peut pas être réglé lorsque Planche 16 vues est sélectionné pour Rafale. • Lorsque la Sensibilité est définie sur 3200, il n'est pas possible de sélectionner la taille d'image  3648x2736,  3648x2736,  2592x1944,  2048x1536,  3584x2016 et  2736x2736. 	99 101
Aucun son n'est émis lors du déclenchement.	<ul style="list-style-type: none"> • Désactivé est sélectionné pour Réglages du son > Son du déclencheur dans le menu Configuration. • Rafale, Planche 16 vues ou BSS est sélectionné pour Rafale dans le menu Prise de vue. •  (mode Scène Sport) ou  (mode Scène Musée) est sélectionné. • Le mode  est sélectionné. • N'obstruez pas le haut-parleur. 	125 99 35, 38 69 5
L'illuminateur d'assistance AF ne s'allume pas.	<ul style="list-style-type: none"> • Désactivée est sélectionné pour Assistance AF dans le menu Configuration. • L'illuminateur d'assistance AF s'éteint automatiquement dans certains mode scène. 	124 34-39
Les photos présentent un effet de marbrure.	L'objectif est sale. Nettoyez-le.	136
Les couleurs ne sont pas naturelles.	La balance des blancs n'est pas adaptée à la source lumineuse.	97
Des pixels lumineux espacés de manière aléatoire (« bruit ») apparaissent sur l'image.	La vitesse d'obturation est trop lente. Pour réduire le bruit : <ul style="list-style-type: none"> • Utilisez le flash. • Utilisez une sensibilité plus faible. • Définissez un mode Scène prenant en charge la réduction du bruit. 	28 101 34-39
Les photos sont trop sombres (sous-exposées).	<ul style="list-style-type: none"> • Le flash est désactivé. • La fenêtre du flash est bloquée. • Le sujet est situé hors de portée du flash. • Réglez la correction de l'exposition. • Augmentez la sensibilité. • Le sujet est en contre-jour. Sélectionnez  (mode Scène Contre-jour) ou utilisez l'option Dosage flash/ambiance. 	28 22 28 32 101 28, 39
Les photos sont trop claires (surexposées).	Réglez la correction de l'exposition.	32

Problème	Cause/Solution	
Résultats inattendus lorsque le flash est réglé sur  (Automatique avec atténuation des yeux rouges).	La correction de l'effet « yeux rouges » intégrée peut s'appliquer à d'autres zones que les yeux rouges si vous prenez des photos avec  (atténuation automatique des yeux rouges) ou dosage flash/ambiance avec synchro lente et atténuation des yeux rouges lorsque le mode Scène est réglé sur Portrait de nuit ou que le mode Sélecteur automatique est sélectionné. Le cas échéant, privilégiez un autre mode Scène que Portrait de nuit et paramétrez le flash sur un réglage autre que  (auto avec atténuation des yeux rouges), puis réessayez.	28, 35, 42

Visualisation

Problème	Cause/Solution	
Impossible de lire le fichier.	<ul style="list-style-type: none"> Le fichier a été écrasé ou renommé par un ordinateur ou un appareil photo d'une autre marque. Enregistrement de clips/intervalles ou mode intervallo-mètre en cours : la visualisation des photos est impossible tant que l'enregistrement n'est pas terminé. 	- 72, 100
Impossible de zoomer sur l'image.	La fonction Loupe n'est pas disponible avec les clips vidéo, les mini-photos ou les images recadrées à moins de 320 x 240.	-
Impossible d'enregistrer une annotation vocale.	<ul style="list-style-type: none"> Il est impossible d'ajouter des annotations vocales à des clips vidéo. Les annotations vocales ne peuvent pas être jointes aux images prises avec d'autres appareils photo. Les annotations vocales jointes à une image prise avec un autre appareil photo ne peuvent pas être lues sur cet appareil photo. 	74 56
Impossible d'utiliser la fonction D-Lighting, l'option de recadrage ou Mini-photo.	<ul style="list-style-type: none"> Ces options ne peuvent pas être utilisées avec les clips vidéo. Ces options ne peuvent pas être utilisées si vous prenez des photos dont le réglage Taille d'image est défini sur  16:9 (3584),  1:1 bordure noire,  1:1 bordure blanche ou  1:1(2736). Sélectionnez une photo qui prend en charge les options D-Lighting, Recadrage ou Mini-photo. L'appareil photo ne permet pas de retoucher des photos prises avec un autre appareil. D'autres appareils photo pourraient ne pas être en mesure de lire des photos enregistrées avec cet appareil. 	74 95 51 51 51

Problème	Cause/Solution	
Les photos ne s'affichent pas sur le téléviseur.	<ul style="list-style-type: none"> • Sélectionnez le Mode vidéo approprié. • La carte mémoire ne contient aucune photo. Remettez en place la carte mémoire. Retirez la carte mémoire pour visualiser des photos depuis la mémoire interne. 	127 18
Les réglages par défaut sont rétablis pour les réglages d'icône du dossier Favoris, ou les photos ajoutées au dossier Favoris ne s'affichent pas pendant la visualisation des photos favorites.	<ul style="list-style-type: none"> • Il est possible que les données contenues sur la carte mémoire ne soient pas lues correctement si elles sont écrasées sur un ordinateur. 	-
Les photos enregistrées ne s'affichent pas en menu de triage automatique.	<ul style="list-style-type: none"> • La photo que vous souhaitez afficher est triée dans un dossier autre que celui auquel vous avez accédé. • Les photos enregistrées par un appareil photo autre que le COOLPIX S560 ou les photos copiées en utilisant copie ne peuvent être affichées dans le mode de triage automatique. • Il est possible que les photos contenues sur la carte mémoire ne soient pas lues correctement si elles sont écrasées sur un ordinateur. 	60, 113
Nikon Transfer ne démarre pas lorsque l'appareil photo est connecté.	<ul style="list-style-type: none"> • L'appareil photo est éteint. • Les accumulateurs/piles sont déchargés. • Le câble USB n'est pas correctement connecté. • Si votre ordinateur fonctionne sous Windows 2000 Professionnel, l'appareil photo n'arrivera pas à établir une connexion avec l'ordinateur. • L'appareil photo n'est pas reconnu par l'ordinateur. • L'ordinateur n'est pas configuré pour lancer automatiquement Nikon Transfer. 	20 20 82 81 - -
Les photos à imprimer ne sont pas affichées.	La carte mémoire ne contient aucune photo. Remettez en place la carte mémoire. Retirez la carte mémoire pour imprimer des photos depuis la mémoire interne.	18
Impossible de sélectionner un format de papier avec l'appareil photo.	La taille du papier ne peut pas être sélectionnée à partir de l'appareil photo si l'imprimante ne prend pas en charge les tailles utilisées par l'appareil photo ou si l'imprimante sélectionne automatiquement la taille. Utilisez l'imprimante pour sélectionner la taille du papier.	87, 88

Fiche technique

Appareil photo numérique Nikon COOLPIX S560

Type	Appareil photo numérique compact
Pixels effectifs	10,0 millions
Capteur d'image	¹ / _{2,33} pouces. Capteur DTC ; nombre total de pixels 10,7 millions
Objectif	Objectif Zoom-Nikkor 5x
Focale	6,3-31,5 mm (équivalent en format 24 × 36 mm : 34,8-174 mm)
Valeur d'ouverture	f/3.5 à 5.6
Construction	8 éléments en 6 groupes
Zoom numérique	Jusqu'à 4x (équivalent en format 35 mm [135] : environ 696 mm)
Réduction de vibration	Décalage capteur d'image (images fixes) Électronique (clips vidéo)
AF (Autofocus)	AF par détection de contraste
Plage de mise au point (à partir de l'objectif)	<ul style="list-style-type: none">• Environ 60 cm à ∞• Mode Macro : 10 cm (position de zoom grand-angle) à ∞
Sélection de la zone de mise au point	Automatique (sélection automatique parmi neuf zones), zone centrale, manuel avec 99 zones de mise au point, priorité visage
Moniteur	2,7 pouces, 230k pixels, moniteur ACL TFT optimisé pour une visibilité sous tous les angles, anti-reflet avec 5 niveaux de réglage de la luminosité
Couverture de l'image (mode de prise de vue)	Environ 97 % en horizontal et 97 % en vertical (par rapport à l'image réelle)
Couverture de l'image (mode de visualisation)	Environ 100 % en horizontal et 100 % en vertical (par rapport à l'image réelle)
Stockage	
Support	<ul style="list-style-type: none">• Mémoire interne (environ 44 Mo)• Cartes mémoire SD (Secure Digital)
Système de fichiers	Compatible DCF, Exif 2.2 et DPOF
Formats de fichier	Compressé : conforme aux compressions JPEG Clips vidéo : AVI Fichiers son : WAV
Taille d'image (pixels)	<ul style="list-style-type: none">• 3648 × 2736 [Élevée (3648★)/Normale (3648)]• 2592 × 1944 [Normale (2592)]• 2048 × 1536 [Normale (2048)]• 2736 × 2736 [1:1 bordure noire/1:1 bordure blanche/ 1:1 (2736)]• 1024 × 768 [Écran PC (1024)]• 640 × 480 [Écran TV (640)]• 3584 × 2016 [16:9 (3584)]

Sensibilité (sensibilité standard)	64, 100, 200, 400, 800, 1600, 2000, 3200 ISO et Auto (gain automatiquement de ISO 64 à 800)
Exposition	
Mesure	Matricielle sur 256 segments, pondérée centrale (zoom numérique inférieur à 2x), spot (zoom numérique supérieur ou égal à 2x)
Contrôle de l'exposition	Exposition automatique programmée avec correction de l'exposition (-2,0 à +2,0 IL par incréments de 1/3 IL)
Plage (100 ISO)	[W] : 3,7 à 15,5 IL [T] : 5 à 16,8 IL
Déclencheur	Combinaison d'un obturateur mécanique et d'un obturateur électronique à transfert de charge
Vitesse	1/2000-2 s, 4 s (Mode scène Feux d'artifice)
Ouverture	Ouverture prédéfinie à contrôle électronique
Plage	2 ouvertures (3.5 et 5.6 [W])
Retardateur	Peut être sélectionné pour une durée de 10 ou 2 secondes
Flash intégré	
Plage (environ) (Sensibilité : [Automatique])	[W] : 0,3 à 3,5 m [T] : 0,6 à 2,2 m
Commande du flash	Flash auto TTL avec pré-flash sur moniteur
Interface	USB
Protocole de transfert de données	MTP, PTP
Sortie vidéo	Au choix NTSC et PAL
Ports d'entrée/sortie	Prise multiple
Langues prises en charge	Arabe, chinois (simplifié et traditionnel), tchèque, danois, néerlandais, anglais, finnois, français, grec, allemand, hongrois, indonésien, italien, japonais, coréen, polonais, portugais, norvégien, russe, espagnol, suédois, thaï, turc
Sources d'alimentation	Un accumulateur Li-ion rechargeable EN-EL11 (fourni) Adaptateur secteur EH-62E (vendu séparément)
Autonomie de l'accumulateur*	Environ 160 prises de vue (EN-EL11)
Dimensions (L x H x P)	Environ 93 x 54,5 x 23,5 mm (hors parties saillantes)
Poids	Environ 130 g (sans accumulateur ni carte mémoire SD)
Conditions de fonctionnement	
Température	0 à 40 °C
Humidité	Inférieure à 85 % (sans condensation)

Fiche technique

- * Selon la norme CIPA (Camera and Imaging Products Association) de mesure de l'autonomie des accumulateurs pour appareil photo. Mesure effectuée à une température de 23 °C ; réglage du zoom pour chaque image, flash intégré activé pour une image sur deux, mode Taille d'image réglé sur  **Normale (3648)**. L'autonomie peut varier selon l'intervalle entre les prises de vue et selon le temps d'affichage des menus et des images.
- * Sauf indication contraire, tous les chiffres s'appliquent à un appareil photo avec accumulateur Li-ion rechargeable EN-EL11 entièrement chargé à une température ambiante de 25 °C.

Accumulateur Li-ion rechargeable EN-EL11

Type	Accumulateur Li-ion rechargeable
Capacité nominale	3,7 V CC, 680 mAh
Température de fonctionnement	0 à 40 °C
Dimensions (L x H x P)	Environ 27,1 x 38,2 x 7,8 mm (hors parties saillantes)
Poids	Environ 14,5 g (sans boîtier d'accumulateur)

Chargeur d'accumulateur MH-64

Entrée nominale	100 à 240 V CA, 50/60 Hz, 0,06 à 0,042 A
Capacité nominale	6 ~ 10,1 VA
Puissance nominale	4,2 V CC, 0,455 A
Accumulateurs applicables	Accumulateur Li-ion rechargeable EN-EL11
Temps de charge	Environ 120 minutes si l'accumulateur est entièrement déchargé
Température de fonctionnement	0 à 40 °C
Dimensions (L x H x P)	Environ 54 x 21 x 85 mm, (sans câble d'alimentation)
Longueur du cordon	Environ 1,8 m
Poids	Environ 56 g (sans câble d'alimentation)

Fiche technique

Nikon ne peut être tenu responsable des erreurs contenues dans ce manuel. Nikon se réserve le droit de modifier à tout moment les caractéristiques du matériel et du logiciel décrites dans ce manuel.

Normes prises en charge

- **DCF** : la norme Design Rule for Camera File System (Architecture pour système de fichier d'appareil photo) est largement utilisée dans le secteur des appareils photo numériques pour garantir la compatibilité entre différentes marques d'appareils photo.
- **DPOF** : Digital Print Order Format (format de commande d'impression numérique) est une norme pan-industrielle qui permet d'imprimer des photos à partir de commandes d'impression stockées sur la carte mémoire.
- **Exif version 2.2** : cet appareil photo prend en charge Exif (Exchangeable Image File Format for Digital Still Cameras) version 2.2, une norme qui permet d'utiliser les données stockées avec des photos pour une reproduction optimale des couleurs lors de l'impression des images sur des imprimantes compatibles Exif.
- **PictBridge** : norme développée en collaboration avec les industries des appareils photo numériques et des imprimantes, qui permet d'imprimer directement des photos sur une imprimante sans connecter l'appareil photo à un ordinateur.

Symboles

41

MENU Commande 5, 10

Commande 5, 11

T Commande 5, 11, 22, 27, 49, 50

W Commande 5, 22, 27, 49, 50

Commande 5, 22, 27, 49, 50

Commande 5, 22, 27, 49, 50

Commande Appliquer la sélection 5, 9

Commande Effacer 5, 26, 27, 56, 74, 78

Commande Favoris 5, 8

Commande Visualisation 5, 8, 26

Correction d'exposition 32

D-Lighting 52

Mode Aliments 44

Mode Automatique 20

Mode Classement par date 57

Mode Clip vidéo 69

Mode de configuration 114

Mode de flash 28

Mode de triage automatique 60

Mode de visualisation 26

Mode de visualisation des photos favorites 67

Mode macro 31

Mode Scène 33

Mode Sourire 46

Retardateur 30

Sélecteur automatique 42

A

Accessoires optionnels 132

Accumulateur 12, 14, 118

Accumulateur Li-ion rechargeable 12, 14

Accumulateur rechargeable 132

Accumulateur rechargeable Li-ion 12, 14

Adaptateur secteur 132

AF permanent 71

AF ponctuel 71

Alimentation 16, 20

Aliments 44

Annotation vocale 55

Atténuation des yeux rouges 28, 29

Aurore/crépuscule 36

Autofocus 31, 71

AVI 133

B

Balance des blancs 97

BSS 99

C

Câble A/V 80

Câble audio vidéo 80

Câble USB 81, 82, 86

Capacité de mémoire 20, 96

Carte mémoire 18, 132

Chargeur d'accumulateur 12, 132
clip TV 70

Clips/intervalles 72

Commande de zoom 5, 22, 74, 78

Commutateur marche-arrêt 4, 20

Connecteur de câble 4, 80, 81, 85

Contre-jour 39

Contrôle de la distorsion 106

Copie d'enregistrements audio 79

Copie de photos 113

Correction d'exposition 32

Coucher de soleil 36

Couleur standard 102

Couleurs froides 102

Couleurs vives 102



D

Date 16, 117
 Déclencheur 4, 24
 Délect. yeux fermés 127
 Diaporama 110
 Dosage flash/ambiance 28
 DPOF 151
 Dragonne 11
 DSCN 133

E

Écran d'accueil 116
 Effacer 111
 EN-EL11 12, 14
 Enregistrement de clips vidéo 69
 Enregistrements audio 77
 Ensoleillé 97
 Extension 133
 Extinction auto 125

F

Fête/intérieur  35
 Feux d'artifice  38
 Filetage pour fixation sur pied 5
 Flash 28, 29
 Flash Automatique 28
 Flash désactivé 28
 Flash intégré 4, 28
 Fluorescent 97
 Fonction D-Lighting 51, 52
 Fonction loupe 50
 Format du papier 87, 88
 Formatage de la mémoire interne 126
 Formater 19, 126
 Formater une carte mémoire 19, 126
 FSCN 133
 Fuseau horaire 16, 117, 119

G

Gros plan  37

H

Haut-parleur 5
 Heure d'été 16, 118

I

Identificateur 133
 Illuminateur d'assistance AF 4, 25, 124
 Impression 87, 88, 91
 Impression de la date 121
 Impression directe 85
 Impression DPOF 90
 Imprimante 85
 Incandescent 97
 Indicateur de sourire 34
 Infos photos 120
 Intervallomètre 100
 INTN 133

J

JPG 133

L

Langue 127
 Lecture d'enregistrements audio 77
 Lecture d'un clip vidéo 74
 Logement pour accumulateur 5
 Logement pour carte mémoire 5, 18
 Loquet de l'accumulateur 5, 14
 Luminosité 120

M

Mémoire interne 18
 Mémorisation de la mise au point 104
 Menu Clip vidéo 70
 Menu Configuration 114
 Menu de triage automatique 62
 Menu Favoris 8
 Menu Prise de vue 93
 Menu Sourire 48

Menu Visualisation 108
Menus 115
Menus Classement par date 59
Mi-course 11
Microphone intégré 4
Mini-photo 54
Mise au point 11, 24, 71, 103
Mode anniversaire 121, 122
Mode autofocus 71
Mode Automatique 20
Mode Classement par date 57
Mode clip vidéo 69
Mode de visualisation 26, 27
Mode de visualisation des photos favorites 67
Mode de triage automatique 60
Mode de zones AF 103
Mode macro 31
Mode Scène 33, 34
Mode Sourire 46
Mode vidéo 80, 127
Moniteur 5, 6, 136
Musée  38







N

Niveau de charge de l'accumulateur 20
Noir et blanc 102
Nom de dossier 133
Nombre de vues restantes 20, 96
Noms de fichiers 133
Nuageux 97

O

Objectif 4, 148
Œillet pour dragonne 4
Options couleur 102
Ordinateur 81

P

Panorama assisté  39, 40
Paysage  34
Paysage de nuit  37
PictBridge 85, 151
Plage/neige  36
Planche 16 vues 99
Portrait  34
Portrait de nuit  35
Pré-réglage manuel 98
Priorité visage 103, 105
Prise audio/vidéo 80
Prise de vue 20, 22, 24
Protéger 111

R

Rafale 99
Réalisation d'enregistrements audio 75
Recadrage 53
Réduction de vibration 123
Réduction du bruit 35, 36, 37
Réglage d'impression 91
Réglage d'impression (Date) 92
Réglages de clip vidéo 70
Réglages du moniteur 120
Réglages du son 125
Réinitialisation 129
Reproduction  38
Retardateur 30
Rotation image 112
RSCN 133

S

Sélecteur automatique 42
Sélecteur de meilleure image 99
Sélecteur multidirectionnel 5, 9
Sensibilité 29, 101
Sépia 102
Son des commandes 125
Son du déclencheur 125

Sport 🏆 35
SSCN 133
Synchro lente 28

I

Taille d'image 21, 33, 95
Taux de compression 95
Téléviseur 80
Témoin de fonctionnement 4, 20
Témoin du flash 5, 29
Témoin du retardateur 4, 30
Témoin indicateur 5

V

Version firmware (microprogramme) 131
Visualisation 26, 27, 49, 50
Visualisation par planche d'images 49
Volet de protection du connecteur 4
Volet du logement pour carte mémoire 5,
14, 18
Volume 74, 78
VR électronique 71
Vue par vue 99

W

WAV 133

Z

Zone de mise au point 103
Zoom 22
Zoom numérique 23, 124



A series of horizontal dashed lines spanning the width of the page, intended for handwriting practice.

Nikon

Il est interdit de reproduire une partie ou l'intégralité de ce manuel sous quelque forme que ce soit (à l'exception d'une brève citation dans un article ou un essai), sans autorisation écrite de NIKON CORPORATION.

NIKON CORPORATION

Fuji Bldg., 2-3 Marunouchi 3-chome,
Chiyoda-ku, Tokyo 100-8331, Japan

© 2008 Nikon Corporation



Imprimé en Europe
CT8G01(13)
6MMA7813-01