

Bitte führen Sie die folgenden Schritte zur schnellen Installation des Gerätes wie in dieser Installationsanleitung beschrieben aus, um das DCP, die Software und die Treiber richtig zu installieren.

### Schritt 1

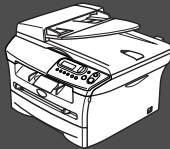

## Inbetriebnahme des DCP

### Schritt 2



## Treiber und Software installieren



## Installation abgeschlossen!

Aktuelle Treiber sowie Tipps und Hilfen für eventuell auftretende Probleme finden Sie unter [www.brother.de](http://www.brother.de), [www.brother.ch](http://www.brother.ch) sowie <http://solutions.brother.com>

Bewahren Sie die Installationsanleitung und die mitgelieferte CD-ROM griffbereit auf, damit Sie jederzeit schnell alle Informationen und Dokumentationen nutzen können.

### Mitgelieferte Dokumentationen

Informationen zum Auspacken und zur Installation des DCP, der Software und aller notwendigen Treiber finden Sie in der vorliegenden **Installationsanleitung**.

Im **Benutzerhandbuch auf der mitgelieferten CD-ROM** sind die Kopierer-Funktionen sowie die Wartung und Pflege des DCP ausführlich beschrieben. Nehmen Sie sich ein wenig Zeit und lesen Sie dieses Handbuch aufmerksam durch, um das DCP optimal nutzen zu können.





Zur Verwendung des DCP als Drucker und Scanner finden Sie alle Informationen im **Software-Handbuch auf der mitgelieferten CD-ROM** im praktischen PDF-Format, in dem Sie mit der elektronischen Suche und den Lesezeichen Funktionsbeschreibungen und Informationen schnell finden können.



Beim Arbeiten am PC hilft Ihnen die **Online-Hilfe** der Treiber und Anwendungen beim Einstellen und Verwenden der verschiedenen Funktionen.









# Sicherheitshinweise

## Das DCP sicher verwenden

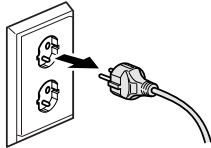
 <p><b>Warnung</b></p>	 <p><b>Gefährliche elektrische Spannung</b></p>	 <p><b>Heiße Oberfläche</b></p>	 <p><b>Vorsicht</b></p>
<p>Warnungen und Vorsichtsmaßnahmen zur Vermeidung von Verletzungen.</p>	<p>Warnt vor der Gefahr von Stromschlag.</p>	<p>Weist auf Teile des Gerätes hin, die heiß sind und daher nicht berührt werden sollten.</p>	<p>Vorsichtsmaßnahmen, die beachtet werden müssen, um Schäden am DCP oder an anderen Gegenständen zu vermeiden.</p>

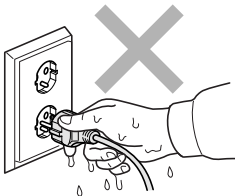
 <p><b>Nicht möglich</b></p>	 <p><b>Hinweis</b></p>	 <p><b>Benutzerhandbuch</b></p>
<p>Einstellungen, Geräte und Funktionen, die nicht kompatibel mit dem DCP sind und daher nicht verwendet werden können.</p>	<p>Hinweise, wie auf eine bestimmte Situation reagiert werden sollte, und Tipps zur beschriebenen Funktion.</p>	<p>Verweise auf das Benutzerhandbuch.</p>

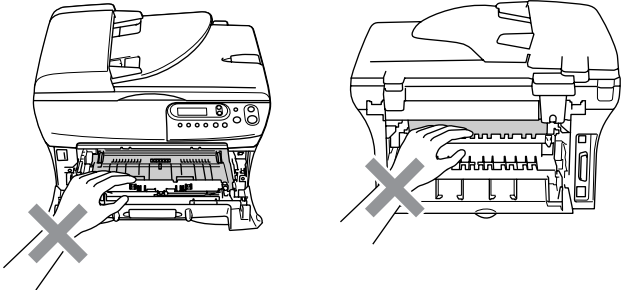
### **Warnung**

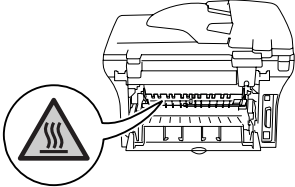
 <p>Im Innern des Gerätes befinden sich unter hoher Spannung stehende Elektroden. Ziehen Sie daher den Netzstecker aus der Steckdose, bevor Sie das Gerät reinigen.</p>	
 <p>Fassen Sie den Netzstecker nicht mit nassen oder feuchten Händen an, um einen Stromschlag zu vermeiden.</p>	
 <p>Nach der Verwendung des Gerätes sind Teile im Innern extrem HEISS! Berühren Sie daher nicht die in der Abbildung grau schattierten Stellen, um Verletzungen zu vermeiden.</p>	 <p><b>Im Innern des DCP (Vorderansicht)</b>      <b>Mit geöffneter Abdeckung hinten (Rückansicht)</b></p>
 <p>An der Fixiereinheit befindet sich ein Warmaufkleber. Ziehen Sie diesen Aufkleber nicht ab und beschädigen Sie ihn nicht.</p>	



Verwenden Sie keinen Staubsauger, um verstreuten Toner zu beseitigen. Der Toner könnte sich im Staubsauger selbst entzünden und dadurch ein Feuer auslösen, Wischen Sie Tonerstaub nur mit einem trockenen, fusselfreien Tuch ab und entsorgen Sie das Tuch entsprechend den örtlichen Bestimmungen.



Legen Sie die Hand nicht unter die geöffnete Vorlagenglas-Abdeckung oder unter den angehobenen Gehäusedeckel, um Verletzungen zu vermeiden.

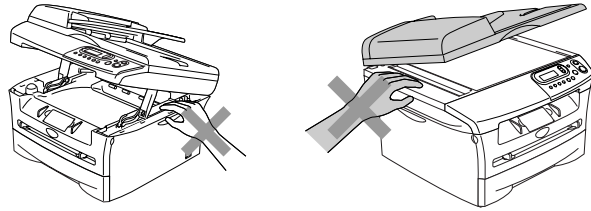

Nur DCP-7025:  
Um Verletzungen zu vermeiden, sollten Sie die in den Abbildungen grau schattierten Bereiche nicht berühren.

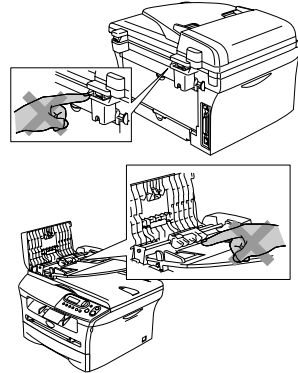

Wenn Sie das DCP transportieren, fassen Sie es seitlich an den Griffen unter dem Vorlagenglas an. Halten Sie es NICHT am Boden.

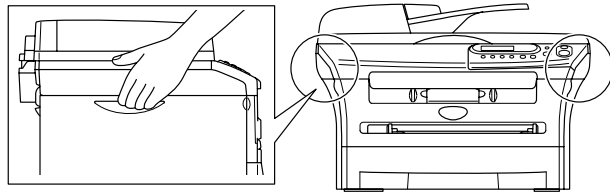

Das DCP muss an eine geerdete, jederzeit leicht zugängliche Netzsteckdose angeschlossen werden, damit es schnell vom Netz getrennt werden kann. Um im Notfall die Stromversorgung vollständig zu unterbrechen, muss der Netzstecker gezogen werden.

# Bestimmungen

# brother

## EC Declaration of Conformity

**Manufacturer**  
Brother Industries Ltd.  
15-1, Naeshiro-cho, Mizuho-ku, Nagoya 467-8561 Japan

**Plant**  
Brother Technology (ShenZhen) Ltd.,  
NO6 Gold Garden Ind. Nanling Buji, Longgang, Shenzhen, China

Herewith declare that:

**Products description** : Laser Printer  
**Product Name** : DCP-7010L  
**Model Number** : DCP-7010

are in conformity with provisions of the Directives applied : Low Voltage Directive 73/23/EEC (as amended by 93/68/EEC) and the Electromagnetic Compatibility Directive 89/336/EEC (as amended by 91/263/EEC and 92/31/EEC and 93/68/EEC).

Harmonized standards applied :

Safety EN60950-1:2001  
EMC EN55022:1998 + A1:2000 + A2:2003 Class B  
EN55024:1998 + A1:2001 + A2:2003  
EN61000-3-2:2000  
EN61000-3-3:1995 + A1:2001

Year in which CE marking was first affixed : 2007

**Issued by** : Brother Industries, Ltd.

**Date** : 10th January, 2007

**Place** : Nagoya, Japan

**Signature** :



Junji Shiota  
General Manager  
Quality Management Dept.  
Printing & Solutions Company

## EG-Konformitätserklärung

### Hersteller

Brother Industries Ltd.,  
15-1, Naeshiro-cho, Mizuho-ku, Nagoya 467-8561, Japan

### Werk

Brother Technology (Shenzhen) Ltd.,  
NO6 Gold Garden Ind. Nanling Buji, Longgang, Shenzhen, China

bestätigen, dass:

**Produktbeschreibung** : Laserdrucker

**Produktname** : DCP-7010L

**Modellnummer** : DCP-7010

mit den Bestimmungen der folgenden Richtlinien übereinstimmen: Niederspannungsrichtlinie 73/23/EEC (gemäß Änderungen 93/68/EEC) und Elektromagnetische Kompatibilitätsrichtlinie 89/336/EEC (gemäß Änderungen 91/263/EEC und 92/31/EEC und 93/68/EEC).

Erfüllte harmonisierte Normen:

Sicherheit EN60950-1:2001  
EMC EN55022:1998 + A1:2000 + A2:2003 Klasse B  
EN55024:1998 + A1:2001 + A2:2003  
EN61000-3-2:2000  
EN61000-3-3:1995 + A1:2001

Jahr, in dem die CE-Markierung zuerst angebracht wurde: 2007

**Herausgegeben von** : Brother Industries, Ltd.

**Datum** : 10. Januar 2007

**Ort** : Nagoya, Japan

## Spezifikation nach IEC 60825-1

Das DCP ist ein Laserprodukt der Klasse 1 gemäß den IEC 60825-1 Spezifikationen. In Ländern, in denen es erforderlich ist, ist der folgende Aufkleber am DCP befestigt:



Das DCP ist mit einer Laserdiode der Klasse 3B ausgestattet, die in der Scanner-Einheit unsichtbare Laserstrahlen ausgibt. Daher darf die Scanner-Einheit unter keinen Umständen geöffnet werden.

### Laserdiode

**Wellenlänge:** 770 - 810 nm  
**Ausgabe:** max. 5 mW  
**Laserklasse:** Klasse 3B



Nehmen Sie nur die in den mitgelieferten Dokumentationen beschriebenen Einstellungen am DCP vor. Einstellungen, Eingriffe und Verwendungsweisen, die nicht in diesen Dokumentationen beschrieben sind, können zum Austreten von gefährlichen Laserstrahlen führen.



### WICHTIG - Für Ihre Sicherheit

Schließen Sie das DCP nur mit dem mitgelieferten dreiadrigen Netzkabel an einer geerdeten Netzsteckdose an.

Verlängerungskabel müssen ebenfalls richtig geerdet sein, um Verletzungen von Personen und Geräten zu vermeiden.

Die Tatsache, dass das DCP zufriedenstellend arbeitet, bedeutet nicht, dass der Netzanschluss geerdet und das Gerät sicher installiert ist. Zu Ihrer eigenen Sicherheit sollten Sie im Zweifelsfall einen qualifizierten Elektriker zu Rate ziehen.

### DCP vom Stromnetz trennen

Das DCP muss an eine geerdete, jederzeit leicht zugängliche Netzsteckdose angeschlossen werden, damit es schnell vom Netz getrennt werden kann. Um im Notfall die Stromversorgung vollständig zu unterbrechen, muss der Netzstecker gezogen werden.

### Funkentstörung

Dieses Produkt entspricht den Richtlinien EN55022 (CISPR-Publikation 22)/ Klasse B. Vergewissern Sie sich vor dem Betrieb, dass nur die folgenden Datenkabel verwendet werden:





1. Benutzen Sie für den parallelen Anschluss des DCP nur ein doppelt abgeschirmtes, verdrilltes IEEE 1284-kompatibles Datenkabel, das maximal 2,0 m lang ist.
2. Verwenden Sie für den USB-Anschluss ein USB-Kabel, das maximal 2 m lang.

### Internationale ENERGY STAR® Konformität

Das Internationale ENERGY STAR®-Programm hat die Aufgabe, die Herstellung und Verbreitung energiesparender Bürogeräte zu fördern. Als Partner des Internationalen ENERGY STAR®-Programms bestätigt Brother Industries, Ltd., dass dieses Produkt den internationalen ENERGY STAR®-Richtlinien für Energiesparen entspricht.

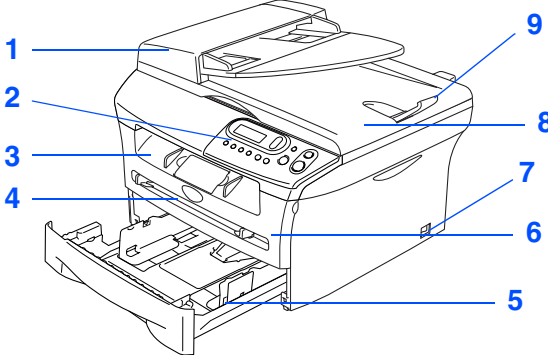
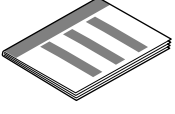
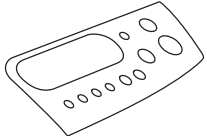

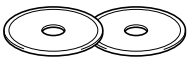
## Lieferumfang

<p>DCP</p>  <p>1. Automatischer Vorlageneinzug (ADF) (nur DCP-7025) 2. Funktionstastenfeld 3. Papierausgabefach (Druckseite unten) mit Papierstütze 4. Manuelle Zufuhr 5. Papierzufuhr 6. Vordere Abdeckung 7. Netzschalter 8. Vorlagenglas-Abdeckung 9. Dokumentenstopper (nur DCP-7025)</p>	 <p><b>Installationsanleitung</b></p>	
 <p><b>Funktionstasten-Beschriftung</b> (nur für schweizerische Geräte)</p>	 <p><b>Trommeleinheit</b> (inklusive Standard-Tonerkassette)</p>	 <p><b>CD-ROMs</b> für Windows® und für Macintosh®</p>
		 <p><b>Netzkabel</b></p>

Der Lieferumfang kann in den verschiedenen Ländern unterschiedlich sein.

Bewahren Sie das Verpackungsmaterial und den Karton auf, damit Sie das Gerät später für einen Transport wieder sorgfältig verpacken können.

 *Das Datenkabel ist kein standardmäßiges Zubehör. Kaufen Sie bitte das passende Datenkabel für die Anschlussart, die Sie benutzen möchten (parallel oder USB).*

■ **USB-Kabel**

*Benutzen Sie nur ein geeignetes USB 2.0-Kabel, das nicht länger als zwei Meter ist.*

*Schließen Sie das USB-Kabel noch nicht an. Das Kabel wird erst während der Software-Installation angeschlossen.*

■ **Paralleles Datenkabel**

*Benutzen Sie nur ein abgeschirmtes paralleles, IEEE 1284-kompatibles Datenkabel, das nicht länger als zwei Meter ist.*

 *Die Abbildungen in dieser Installationsanleitung zeigen meistens das DCP-7025. Das DCP-7010L hat keinen automatischen Vorlageneinzug.*

# Funktionstastenfeld

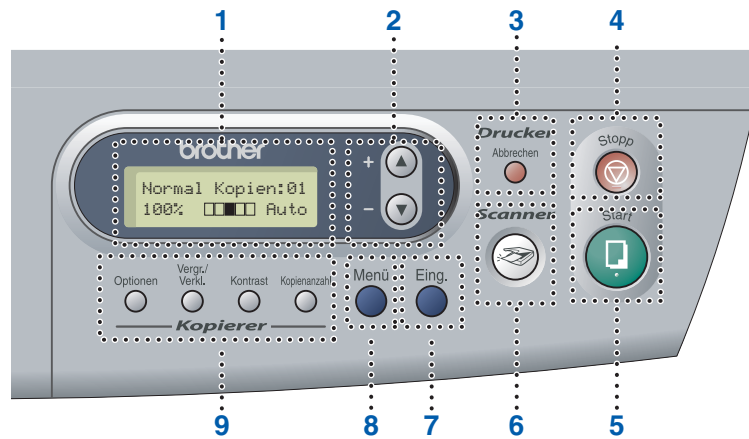

1. LC-Display	2. Navigationstasten	3. Abbrechen-Taste
4. Stopp-Taste	5. Start-Taste	6. Scanner-Taste
7. Eingabe-Taste	8. Menü-Taste	9. Kopiertasten



Weitere Informationen erhalten Sie im Abschnitt „Tasten und ihre Funktionen“ in Teil I, Kapitel 1 des Benutzerhandbuches.

## Schritt 1 Inbetriebnahme des DCP

1. Trommeleinheit einsetzen .....	4
2. Funktionstasten-Beschriftung befestigen (nur für schweizerische Geräte) .....	4
3. Papier einlegen .....	5
4. Netzkabel anschließen .....	6
5. Displaysprache wählen .....	6
6. LCD-Kontrast einstellen .....	6

## Schritt 2 Treiber und Software installieren

Windows®	Mitgelieferte CD-ROM (MFL-Pro Suite) .....	8
	USB-Anschluss	
	■ (Windows® 98/98SE/Me/2000 Professional/XP) .....	10
	Paralleler Anschluss	
■ (Windows® 98/98SE/Me/2000 Professional/XP) .....	13	
	Windows NT® Workstation Version 4.0 .....	16
Macintosh®	USB-Anschluss	
	■ Mac OS® 9.1 - 9.2 .....	18
	■ Mac OS® X 10.2.4 oder neuer .....	20

## ■ Verbrauchsmaterial

Verbrauchsmaterial .....	23
--------------------------	----

## 1 Trommeleinheit einsetzen



Schließen Sie NICHT das Datenkabel an. Dies geschieht erst bei der Software-Installation.

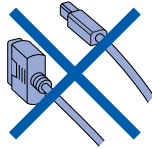

- 1 Öffnen Sie die vordere Abdeckung des DCP.

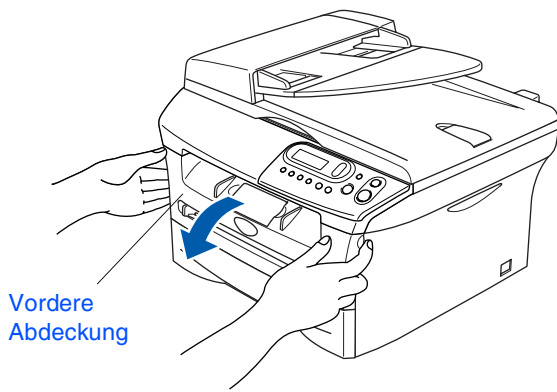

- 2 Packen Sie die Trommeleinheit aus.

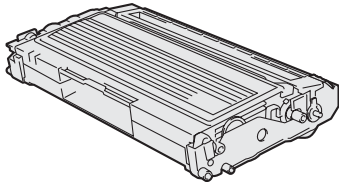

- 3 Schwenken Sie die Einheit vorsichtig mehrere Male seitlich hin und her, um den Toner darin gleichmäßig zu verteilen.

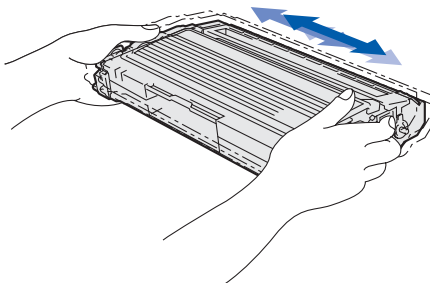

- 4 Schieben Sie die Trommeleinheit in das DCP.

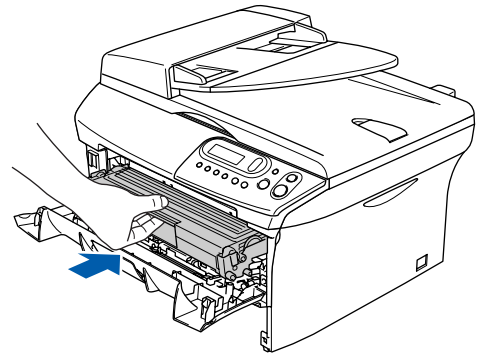

- 5 Schließen Sie die vordere Abdeckung.

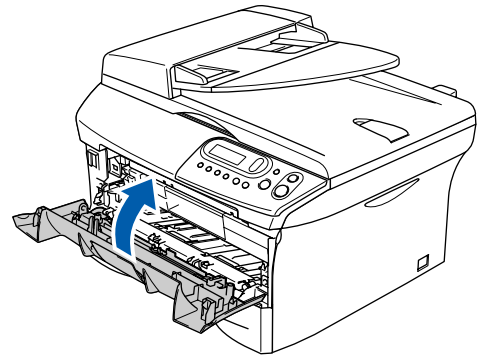

## 2 Funktionstasten-Beschriftung befestigen (nur für schweizerische Geräte)

- 1 Befestigen Sie die Funktionstasten-Beschriftung am DCP.

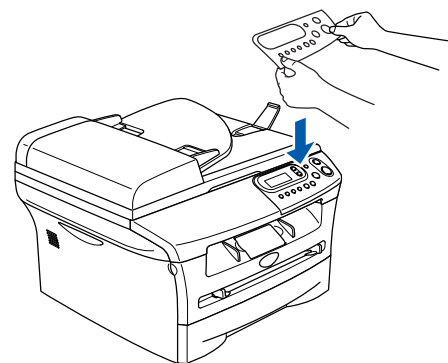



### 3 Papier einlegen

- 1 Ziehen Sie die Papierzufuhr ganz aus dem DCP heraus.

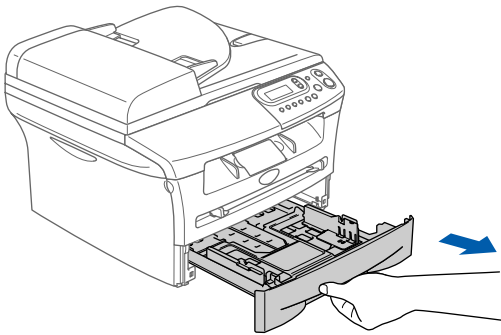

- 2 Stellen Sie die Papierführungen entsprechend der Papiergröße ein. Halten Sie dazu die beiden Teile der jeweiligen Papierführung gedrückt, während Sie die Führung verschieben. Achten Sie darauf, dass die Papierführungen in den Ausparungen einrasten.

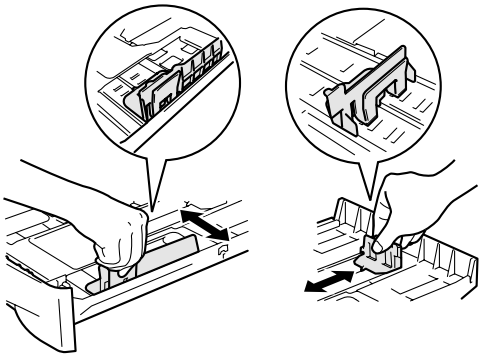

- 3 Fächern Sie das Papier gut auf, um Papierstaus und Fehler beim Einzug zu vermeiden.

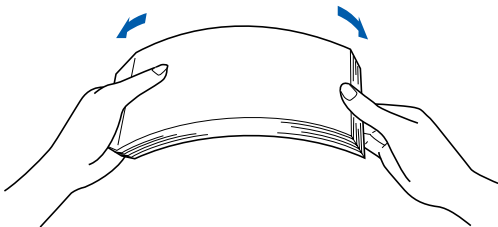

- 4 Legen Sie das Papier in die Papierzufuhr. Achten Sie darauf, dass das Papier flach in der Kasette liegt und die Markierung für die maximale Stapelhöhe nicht überschreitet.

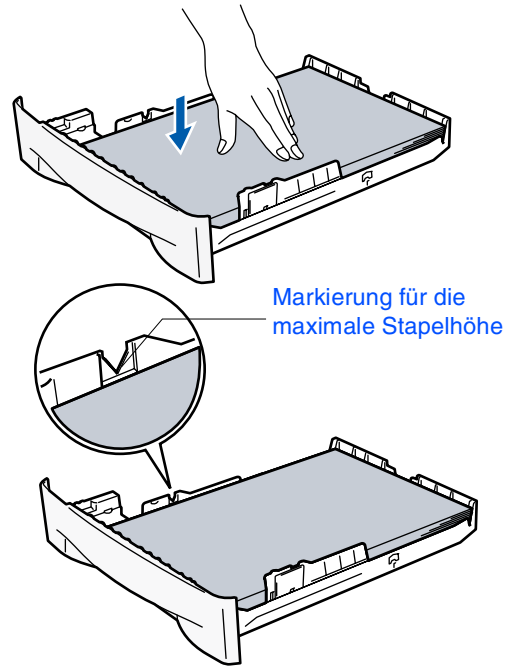

- 5 Schieben Sie die Papierzufuhr fest in das DCP ein und klappen Sie die Papierstütze am Ausgabefach aus, bevor Sie das DCP benutzen.

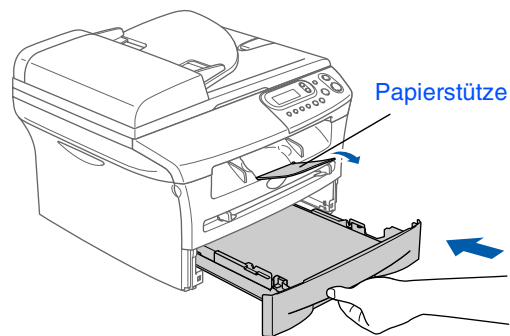

 Ausführliche Informationen zum verwendbaren Papier finden Sie im Benutzerhandbuch im Abschnitt „Verwendbares Papier und Druckmedien“ in Teil I, Kapitel 1.

## 4 Netzkabel anschließen



Schließen Sie jetzt weder ein USB- noch ein paralleles Kabel an.

- 1 Vergewissern Sie sich, dass das DCP ausgeschaltet ist. Schließen Sie das Netzkabel am DCP an.

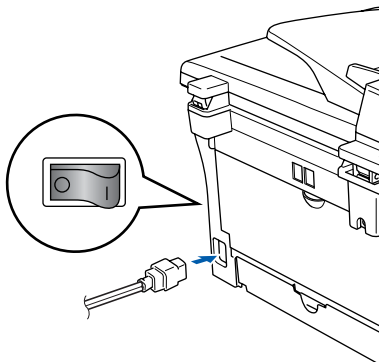

- 2 Stecken Sie den Netzstecker in eine Steckdose. Schalten Sie das DCP mit dem Netzschalter ein.



## 5 Displaysprache wählen

- 1 Nach dem Einschalten des DCP zeigt das LC-Display:

```
Select Language
Press Set Key
```

Drücken Sie **Eing.**

- 2 Drücken Sie **▲** oder **▼**, um die gewünschte Sprache zu wählen.

Drücken Sie **Eing.**

```
Deutsch?
▲ Yes ▼ No
```

- 3 Wenn Sie die gewünschte Sprache gewählt haben, drücken Sie **▲** (Ja).



*Haben Sie eine falsche Sprache eingestellt, lässt diese sich über das Funktionsmenü des DCP (**Menü, 1, 0**) wieder ändern. Lesen Sie dazu „Displaysprache wählen“ im Anhang C des Benutzerhandbuchs.*

## 6 LCD-Kontrast einstellen

Sie können den LCD-Kontrast verändern, um die Zeichen im Display dunkler oder heller anzeigen zu lassen.

- 1 Drücken Sie **Menü**, dann **▲** oder **▼**, um **1.Geräteeinstell** zu wählen.

Drücken Sie **Eing.**

- 2 Drücken Sie **▲** oder **▼**, um **5.LCD-Kontrast** zu wählen.

```
Geräteeinstell
5.LCD-Kontrast
```

Drücken Sie **Eing.**

- 3 Drücken Sie **▲** oder **▼**, um **Hell** oder **Dunkel** zu wählen.

Drücken Sie **Eing.**

- 4 Drücken Sie **Stopp**.

**Weiter zu Schritt 2:  
Treiber und Software installieren**

Windows®  
USB

Windows®  
Parallel

Windows  
NT® WS 4.0  
Parallel

Macintosh®  
USB

## Mitgelieferte CD-ROM (MFL-Pro Suite)

Auf der mitgelieferten CD-ROM befinden sich die folgenden Programme und Informationen:

### Windows®

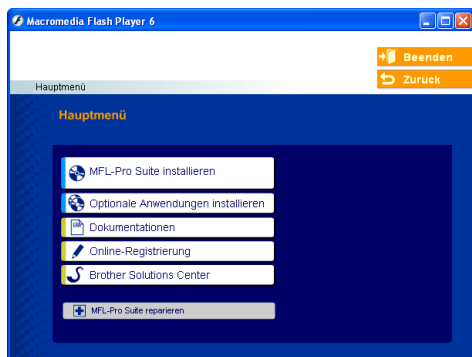

Die MFL-Pro Suite enthält Drucker- und Scannertreiber, die Anwendungen ScanSoft® PaperPort® 9.0SE und ScanSoft® OmniPage® sowie TrueType®-Schriften. PaperPort® 9.0SE ist ein Dokumenten-Management-Programm, das Sie zur Ansicht der eingescannten Dokumente und Bilder verwenden können. ScanSoft® OmniPage® ist ein in PaperPort® 9.0SE enthaltenes OCR-Programm. Es wandelt einen eingescannten Text so um, dass er bearbeitet werden kann, und öffnet ihn in Ihrem Standard-Textverarbeitungsprogramm.

### Macintosh®



\* Im Benutzerhandbuch auf der CD-ROM ist das Software-Handbuch enthalten. Darin sind die Funktionen zur Verwendung des DCP zusammen mit einem Computer beschrieben, zum Beispiel das Drucken und Scannen mit dem DCP.



#### MFL-Pro Suite installieren

Zur Installation der MFL-Pro Suite und der Multifunktionstreiber.



#### Optionale Anwendungen installieren

Zur Installation zusätzlicher MFL-Pro Suite Dienstprogramme.



#### Dokumentationen\*

Benutzerhandbuch und weitere Dokumentationen im PDF-Format (inklusive Anwendung zum Lesen).



#### Online-Registrierung

Zur einfachen und schnellen Registrierung des DCP auf der Brother Website (Internetzugang erforderlich).



#### Brother Solutions Center

Die Brother Solutions Center-Website bietet Ihnen Informationen über Ihr Brother DCP, wie FAQs, Benutzerhandbücher, aktuelle Treiber und Tipps zur Verwendung des Gerätes (Internetzugang erforderlich).



#### MFL-Pro Suite reparieren

Zum automatischen Reparieren und Neuinstallieren der MFL-Pro Suite, falls die Installation nicht erfolgreich durchgeführt werden konnte.



#### Start Here OS 9.1-9.2

Zur Installation der Drucker- und Scannertreiber und des Presto!® PageManager® für Mac OS® 9.1 - 9.2.



#### Start Here OSX

Zur Installation der Drucker- und Scannertreiber, und des Presto!® PageManager® für Mac OS® 10.2.4 oder neuer.



#### Readme!

Hier finden Sie wichtige Informationen und Hilfe zu verschiedenen Themen.



#### Documentation\*

Benutzerhandbuch und weitere Dokumentationen im PDF-Format.



#### Brother Solutions Center

Die Brother Solutions Center-Website bietet Ihnen Informationen über Ihr Brother DCP, wie FAQs, Benutzerhandbücher, aktuelle Treiber und Tipps zur Verwendung des Gerätes (Internetzugang erforderlich).



#### On-Line Registration

Zur einfachen und schnellen Registrierung des DCP auf der Brother Website (Internetzugang erforderlich).



Folgen Sie der Installationsbeschreibung für das von Ihnen verwendete Betriebssystem und den verwendeten Anschluss.

Die aktuellsten Treiber sowie Tipps und Hilfen für eventuell auftretende Probleme finden Sie im Brother Solutions Center, das Sie direkt aus dem Druckertreiber oder über [www.brother.de](http://www.brother.de), [www.brother.ch](http://www.brother.ch) sowie <http://solutions.brother.com> aufrufen können.

Inbetriebnahme  
des DCP

Windows®



**USB-Anschluss**..... Weiter auf Seite 10  
(Windows® 98/98SE/Me/2000 Professional/XP)

Windows®  
USB



**Paralleler Anschluss** ..... Weiter auf Seite 13  
(Windows® 98/98SE/Me/2000 Professional/XP)

Windows®  
Parallel



**Windows NT® Workstation Version 4.0**..... Weiter auf Seite 16  
**Paralleler Anschluss**

Windows  
NT® WS 4.0  
Parallel

Macintosh®



**USB-Anschluss**  
■ Mac OS® 9.1 - 9.2 ..... Weiter auf Seite 18  
■ Mac OS® X 10.2.4 oder neuer ..... Weiter auf Seite 20

Macintosh®  
USB



## USB-Anschluss

(Windows® 98/98SE/Me/2000 Professional/XP)

**Vergewissern Sie sich, dass Sie das DCP wie in Schritt 1 „Inbetriebnahme des DCP“ auf Seite 4 bis 6 beschrieben vorbereitet haben.**



Schließen Sie am Computer alle Anwendungen, bevor Sie die Installation der MFL-Pro Suite starten.

- Schalten Sie das DCP aus, ziehen Sie den Netzstecker und ziehen Sie das Datenkabel ab, falls Sie es zuvor schon angeschlossen haben.

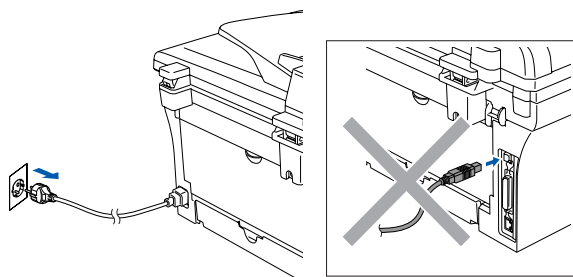

- Schalten Sie den Computer ein. (Unter Windows® 2000 Professional/XP müssen Sie sich mit Administratorrechten anmelden.)
- Legen Sie die mitgelieferte CD-ROM für Windows® in das CD-ROM-Laufwerk Ihres Computers. Wenn das Dialogfeld zur Auswahl Ihres DCP-Modells erscheint, wählen Sie Ihr Modell. Wenn das Dialogfeld zur Auswahl Ihrer Sprache erscheint, wählen Sie Deutsch.



- Das Hauptmenü der CD-ROM erscheint. Klicken Sie auf **MFL-Pro Suite installieren**.

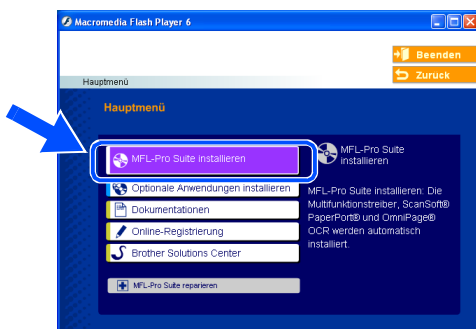

Falls dieses Fenster nicht automatisch erscheint, doppelklicken Sie im Windows® Explorer auf die Datei **setup.exe** im Hauptverzeichnis der CD-ROM.

- Lesen Sie die Lizenzvereinbarung für ScanSoft® PaperPort® 9.0SE sorgfältig durch und klicken Sie auf **Ja**, wenn Sie diese Vereinbarung akzeptieren.

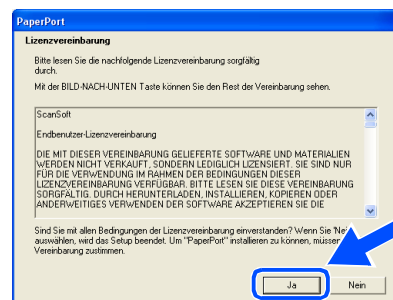

- Die Installation von ScanSoft® PaperPort® 9.0SE wird nun automatisch gestartet. Danach beginnt die Installation der MFL-Pro Suite.

- Wenn die Lizenzvereinbarung für die Brother MFL-Pro Suite erscheint, lesen Sie diese sorgfältig durch. Klicken Sie auf **Ja**, wenn Sie die Vereinbarung akzeptieren.

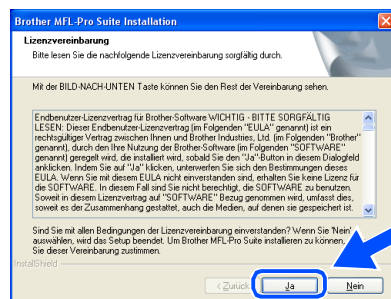

- 8 Wählen Sie **Lokaler Anschluss** und klicken Sie auf **Weiter**.  
Die Installation wird fortgesetzt.

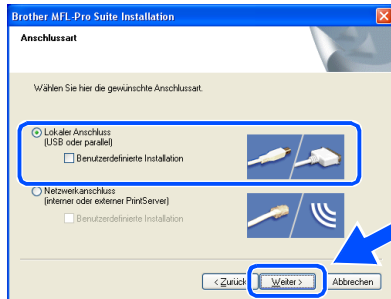

Nur DCP-7025:

Wenn Sie den BR-Script-Druckertreiber installieren möchten, wählen Sie **Benutzerdefinierte Installation** und folgen den Anweisungen auf dem Bildschirm. Wenn das Dialogfeld **Komponenten wählen** erscheint, aktivieren Sie das Kontrollkästchen **BR-Script-Druckertreiber** und folgen weiter den Anweisungen auf dem Bildschirm.

- 9 Wenn der folgende Bildschirm erscheint, schließen Sie das USB-Kabel zuerst am Computer und dann am DCP an.

(Windows® XP)

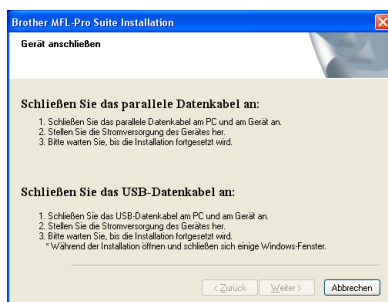

(Windows® 98/98SE/Me/2000)

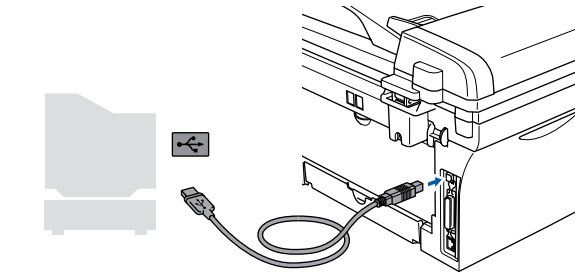
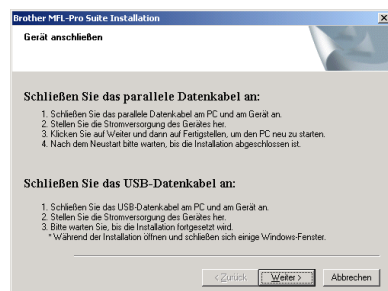

Brother empfiehlt, das DCP direkt an den USB-Anschluss des Computers anzuschließen.



Schließen Sie das DCP nicht am USB-Anschluss einer Tastatur oder an einem passiven USB-Hub an.

- 10 Schließen Sie den Netzstecker des DCP an und schalten Sie das DCP ein.

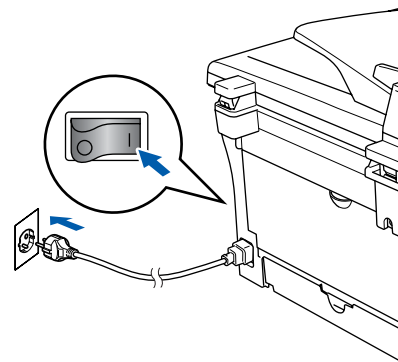

Nach einigen Sekunden erscheint das Installationsfenster.

Die Installation der Brother-Treiber startet automatisch. Die einzelnen Installationsbildschirme erscheinen nacheinander. Warten Sie ein wenig, es kann einige Sekunden dauern, bis alle Bildschirme angezeigt wurden.



Brechen Sie die Installation nicht ab. Warten Sie, bis das Fenster zur Online-Registrierung erscheint.

Weiter auf der  
nächsten Seite



## USB-Anschluss

(Windows® 98/98SE/Me/2000 Professional/XP)

- 11 Wenn das Fenster zur Online-Registrierung erscheint, wählen Sie die gewünschte Option und folgen Sie den Anweisungen auf dem Bildschirm.

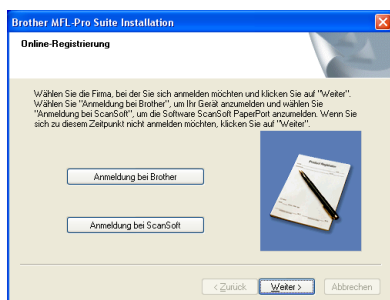

- 12 Wenn der folgende Bildschirm erscheint, klicken Sie auf **Fertig stellen**, um den Computer neu zu starten.  
(Unter Windows® 2000 Professional/XP müssen Sie sich mit Administratorrechten anmelden.)

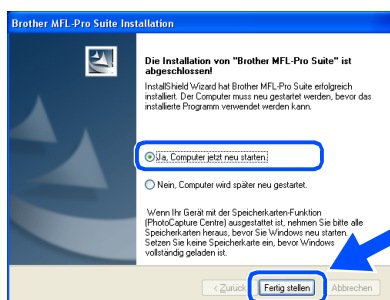

Falls die Installation nicht richtig erfolgte, versuchen Sie erneut, das Programm zu installieren, indem Sie im Hauptmenü der CD-ROM **MFL-Pro Suite reparieren** wählen. Folgen Sie dann den Anweisungen auf dem Bildschirm.

OK!

Die MFL-Pro Suite sowie die Brother Drucker- und Scannertreiber sind nun installiert und die Installation ist abgeschlossen.



## Paralleler Anschluss (Windows® 98/98SE/Me/2000 Professional/XP)

Vergewissern Sie sich, dass Sie das DCP wie in Schritt 1 „Inbetriebnahme des DCP“ auf Seite 4 bis 6 beschrieben vorbereitet haben.

 Schließen Sie am Computer alle Anwendungen, bevor Sie die Installation der MFL-Pro Suite starten.

- 1 Schalten Sie das DCP aus, ziehen Sie den Netzstecker und ziehen Sie das Datenkabel ab, falls Sie es zuvor schon angeschlossen haben.

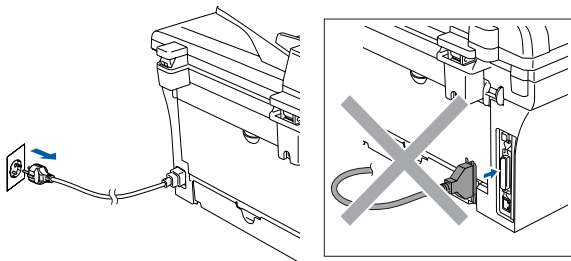

- 2 Schalten Sie den Computer ein. (Unter Windows® 2000 Professional/XP müssen Sie sich mit Administratorrechten anmelden.)

- 3 Legen Sie die mitgelieferte CD-ROM für Windows® in das CD-ROM-Laufwerk Ihres Computers.

Wenn das Dialogfeld zur Auswahl Ihres DCP-Modells erscheint, wählen Sie Ihr Modell aus. Wenn das Dialogfeld zur Auswahl Ihrer Sprache erscheint, wählen Sie Deutsch.



- 4 Das Hauptmenü der CD-ROM erscheint. Klicken Sie auf **MFL-Pro Suite installieren**.

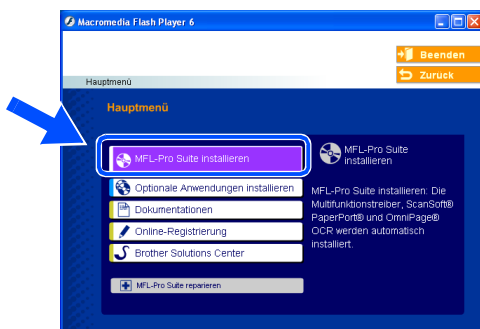

 Falls dieses Fenster nicht automatisch erscheint, doppelklicken Sie im Windows® Explorer auf die Datei **setup.exe** im Hauptverzeichnis der CD-ROM.

- 5 Lesen Sie die Lizenzvereinbarung für ScanSoft® PaperPort® 9.0SE sorgfältig durch und klicken Sie auf **Ja**, wenn Sie diese Vereinbarung akzeptieren.

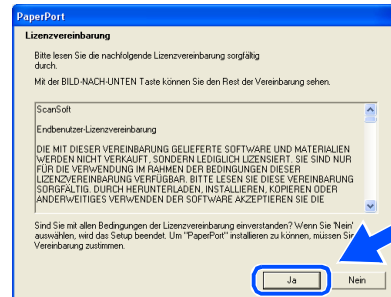

- 6 Die Installation von ScanSoft® PaperPort® 9.0SE wird nun automatisch gestartet. Danach beginnt die Installation der MFL-Pro Suite.

- 7 Wenn die Lizenzvereinbarung für die Brother MFL-Pro Suite erscheint, lesen Sie diese sorgfältig durch. Klicken Sie auf **Ja**, wenn Sie die Vereinbarung akzeptieren.

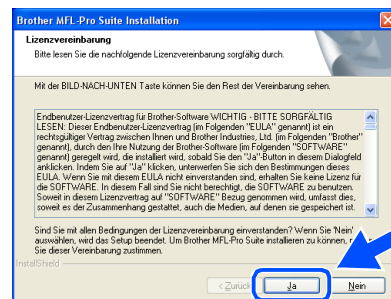

Weiter auf der  
nächsten Seite



## Paralleler Anschluss

(Windows® 98/98SE/Me/2000 Professional/XP)

- 8 Wählen Sie **Lokaler Anschluss** und klicken Sie auf **Weiter**.  
Die Installation wird fortgesetzt.

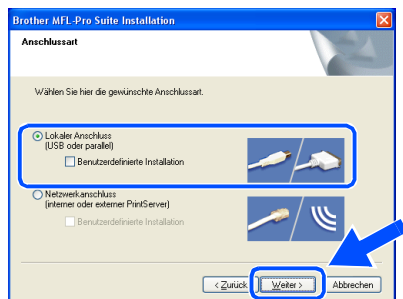

Nur DCP-7025:

Wenn Sie den **BR-Script-Druckertreiber** installieren möchten, wählen Sie **Benutzerdefinierte Installation** und folgen den Anweisungen auf dem Bildschirm. Wenn das Dialogfeld **Komponenten wählen** erscheint, aktivieren Sie das Kontrollkästchen **BR-Script-Druckertreiber** und folgen weiter den Anweisungen auf dem Bildschirm.

- 9 Wenn der folgende Bildschirm erscheint, schließen Sie das parallele Datenkabel zuerst am Computer und dann am DCP an.

(Windows® XP)

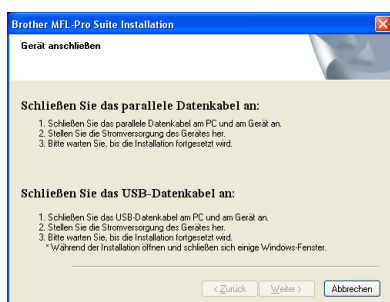

(Windows® 98/98SE/Me/2000)

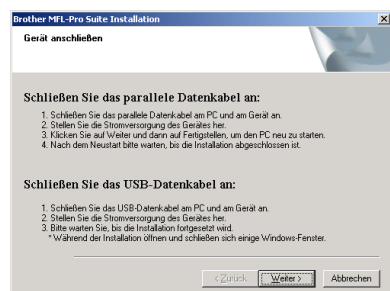

**Schließen Sie NICHT den Netzstecker an, bevor das parallele Datenkabel angeschlossen ist, weil sonst das DCP beschädigt werden könnte.**

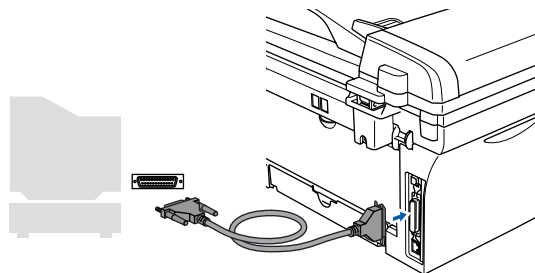

Brother empfiehlt, das DCP direkt an den parallelen Anschluss des Computers anzuschließen.

- 10 Schließen Sie den Netzstecker des DCP an und schalten Sie das DCP ein.

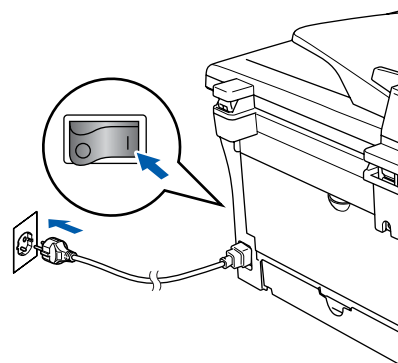

- 11 Unter Windows® 98/98SE/ME/2000 Professional klicken Sie nun auf **Weiter**.

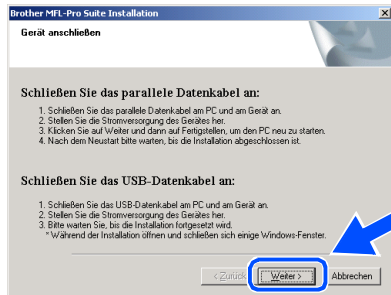

Unter Windows® XP warten Sie ein Weile, bis die Installation der Brother-Treiber automatisch startet. Die Installationsbildschirme erscheinen nun nacheinander.



**Brechen Sie die Installation nicht ab. Warten Sie, bis das Fenster zur Online-Registrierung erscheint.**

- 12 Wenn das Fenster zur Online-Registrierung erscheint, wählen Sie die gewünschte Option und folgen Sie den Anweisungen auf dem Bildschirm.

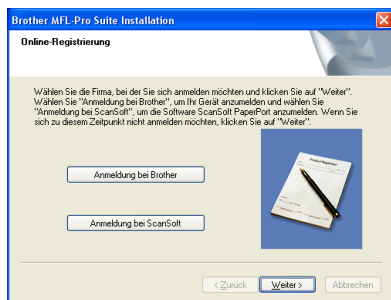

- 13 Wenn der folgende Bildschirm erscheint, klicken Sie auf **Fertig stellen**, um den Computer neu zu starten.  
(Unter Windows® 2000 Professional/XP müssen Sie sich mit Administratorrechten anmelden.)

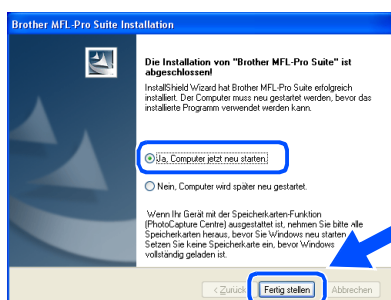

- 14 Nach dem Neustart des Computers beginnt die Installation der Brother-Treiber. Folgen Sie den Anweisungen auf dem Bildschirm.

- 15 Wenn unter Windows® 2000 Professional das Dialogfeld **Digitale Signatur nicht gefunden** erscheint, klicken Sie auf **Ja**, um die Treiber zu installieren.

Die Treiber wurden von Brother sorgfältig getestet und können problemlos verwendet werden.

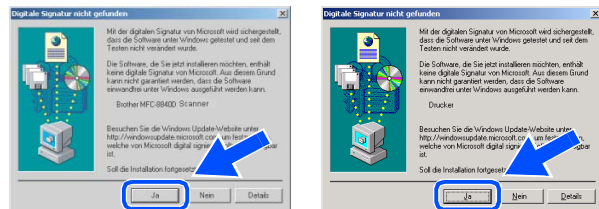

Falls die Installation nicht richtig erfolgte, versuchen Sie erneut, das Programm zu installieren, indem Sie im Hauptmenü der CD-ROM **MFL-Pro Suite reparieren** wählen. Folgen Sie dann den Anweisungen auf dem Bildschirm.



**Die MFL-Pro Suite sowie die Brother Drucker- und Scannertreiber sind nun installiert und die Installation ist abgeschlossen.**



## Windows NT® Workstation Version 4.0

Vergewissern Sie sich, dass Sie das DCP wie in Schritt 1 „Inbetriebnahme des DCP“ auf Seite 4 bis 6 beschrieben vorbereitet haben.



Schließen Sie am Computer alle Anwendungen, bevor Sie die Installation der MFL-Pro Suite starten.

- 1 Schalten Sie den Computer ein.  
(Sie müssen mit Administratorrechten angemeldet sein.)



**Schließen Sie NICHT den Netzstecker des DCP an, bevor das parallele Datenkabel angeschlossen ist, weil sonst Ihr DCP beschädigt werden könnte.**

- 2 Schließen Sie das parallele Datenkabel zuerst am Computer und dann am DCP an.

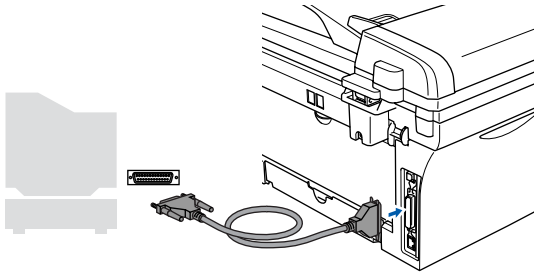

Brother empfiehlt, das DCP direkt an den parallelen Anschluss des Computers anzuschließen.

- 3 Schließen Sie den Netzstecker des DCP an und schalten Sie das DCP ein.

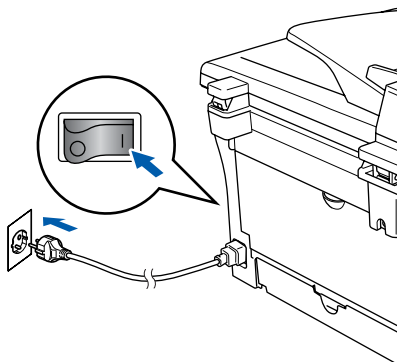

- 4 Legen Sie die mitgelieferte CD-ROM für Windows® in das CD-ROM-Laufwerk Ihres Computers.

Wenn das Dialogfeld zur Auswahl Ihres DCP-Modells erscheint, wählen Sie Ihr Modell aus. Wenn das Dialogfeld zur Auswahl Ihrer Sprache erscheint, wählen Sie Deutsch.



- 5 Das Hauptmenü der CD-ROM erscheint. Klicken Sie auf **MFL-Pro Suite installieren**.

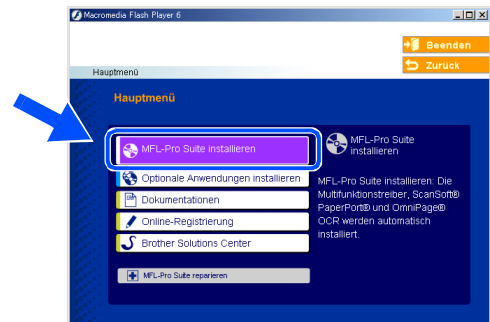

Falls dieses Fenster nicht automatisch erscheint, doppelklicken Sie im Windows® Explorer auf die Datei **setup.exe** im Hauptverzeichnis der CD-ROM.

- 6 Lesen Sie die Lizenzvereinbarung für ScanSoft® PaperPort® 9.0SE sorgfältig durch und klicken Sie auf **Ja**, wenn Sie diese Vereinbarung akzeptieren.

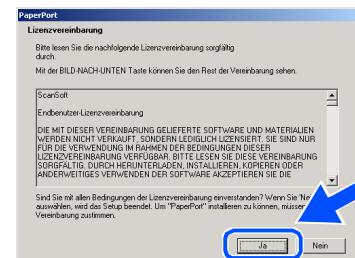

7 Die Installation von ScanSoft® PaperPort® 9.0SE wird nun automatisch gestartet. Danach beginnt die Installation der MFL-Pro Suite.

8 Wenn die Lizenzvereinbarung für die Brother MFL-Pro Suite erscheint, lesen Sie diese sorgfältig durch. Klicken Sie auf **Ja**, wenn Sie die Vereinbarung akzeptieren.

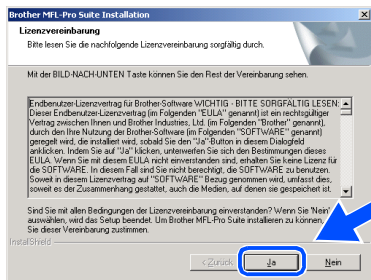

9 Wählen Sie **Lokaler Anschluss** und klicken Sie auf **Weiter**. Die Installation wird fortgesetzt.

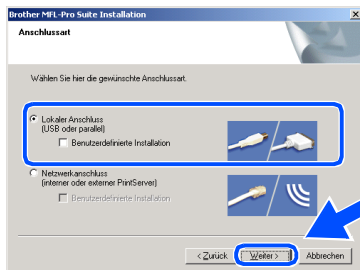

Nur DCP-7025:

Wenn Sie den BR-Script-Druckertreiber installieren möchten, wählen Sie **Benutzerdefinierte Installation** und folgen den Anweisungen auf dem Bildschirm. Wenn das Dialogfeld **Komponenten wählen** erscheint, aktivieren Sie das Kontrollkästchen **BR-Script-Druckertreiber** und folgen weiter den Anweisungen auf dem Bildschirm.

10 Wenn das Fenster zur Online-Registrierung erscheint, wählen Sie die gewünschte Option und folgen Sie den Anweisungen auf dem Bildschirm.

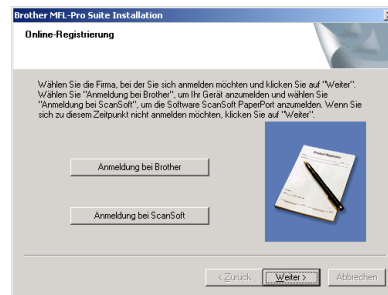

11 Wenn der folgende Bildschirm erscheint, klicken Sie auf **Fertig stellen**, um den Computer neu zu starten. (Sie müssen sich mit Administratorrechten anmelden.)

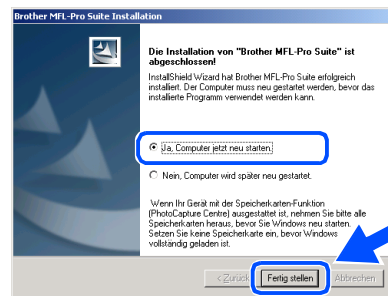

Falls die Installation nicht richtig erfolgte, versuchen Sie erneut, das Programm zu installieren, indem Sie im Hauptmenü der CD-ROM **MFL-Pro Suite reparieren** wählen. Folgen Sie dann den Anweisungen auf dem Bildschirm.

**OK!** Die MFL-Pro Suite sowie die Brother Drucker- und Scannertreiber sind nun installiert und die Installation ist abgeschlossen.

**USB-Anschluss**

## Mac OS<sup>®</sup> 9.1 - 9.2

Vergewissern Sie sich, dass Sie das DCP wie in Schritt 1 „Inbetriebnahme des DCP“ auf Seite 4 bis 6 beschrieben vorbereitet haben.

- 1 Schalten Sie das DCP aus, ziehen Sie den Netzstecker und ziehen Sie das Datenkabel ab, falls Sie es zuvor schon angeschlossen haben.

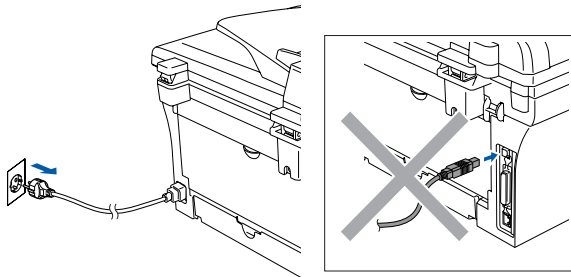

- 2 Schalten Sie den Macintosh<sup>®</sup> ein.
- 3 Legen Sie die mitgelieferte CD-ROM für Macintosh<sup>®</sup> in das CD-ROM-Laufwerk ein.



- 4 Doppelklicken Sie auf **Start Here OS 9.1-9.2**, um die Drucker- und Scannertreiber zu installieren. Wenn das Dialogfeld zur Sprachauswahl erscheint, wählen Sie Deutsch.



- 5 Klicken Sie auf **MFL-Pro Suite**, um die Software zu installieren.

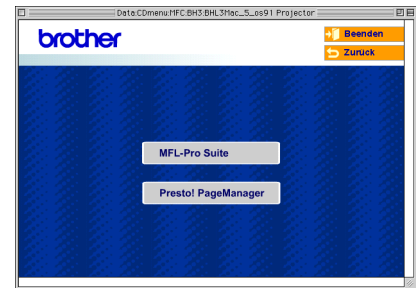

- 6 Folgen Sie den Anweisungen auf dem Bildschirm und starten Sie den Macintosh<sup>®</sup> neu.
- 7 Schließen Sie das USB-Kabel zuerst an den Macintosh<sup>®</sup> und dann an das DCP an.

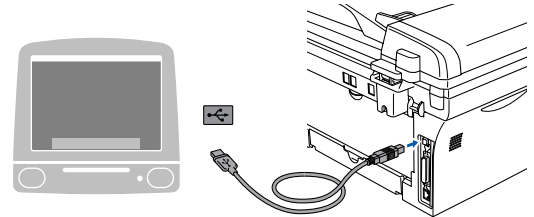

**Schließen Sie das DCP nicht am USB-Anschluss einer Tastatur oder an einem passiven USB-Hub an.**

- 8 Schließen Sie den Netzstecker an und schalten Sie das DCP ein.

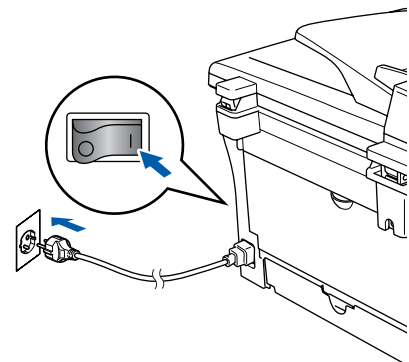

- 9 Klicken Sie auf **Auswahl** im Apple®-Menü.



- 10 Klicken Sie auf das **Brother-Laser**-Symbol. Wählen Sie in der rechten Spalte des **Auswahl**-Fensters das DCP aus, mit dem Sie drucken möchten. Schließen Sie dann das **Auswahl**-Fenster.

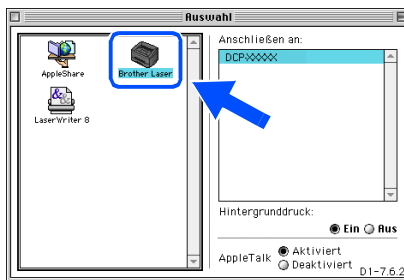

- OK!** Die MFL-Pro Suite sowie die Brother Drucker- und Scannertreiber sind nun installiert.



Das ControlCenter2.0 wird von Mac OS® 9.1 - 9.2 nicht unterstützt.

- 11 Um den Presto!® PageManager® zu installieren, klicken Sie auf **Presto! PageManager** und folgen Sie den Anweisungen auf dem Bildschirm.

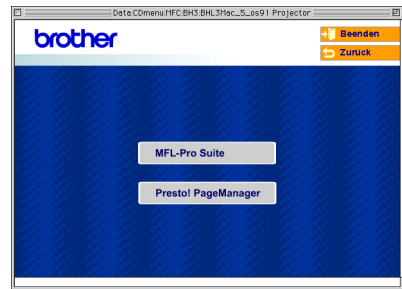

Mit dem Presto!® PageManager® können Sie Fotos und Dokumente einfach einscannen und verwalten.

- OK!** Presto!® PageManager® ist nun installiert und die Installation ist abgeschlossen.



## Mac OS® X 10.2.4 oder neuer

Vergewissern Sie sich, dass Sie das DCP wie in Schritt 1 „Inbetriebnahme des DCP“ auf Seite 4 bis 6 beschrieben vorbereitet haben.



Wenn Sie Mac OS® X 10.2.0 - 10.2.3 benutzen, sollten Sie Ihr System auf Mac OS® X 10.2.4 oder neuer aktualisieren. (Neueste Informationen zu Mac OS® X finden Sie unter [www.brother.de](http://www.brother.de), [www.brother.ch](http://www.brother.ch) oder <http://solutions.brother.com>)

- 1 Schalten Sie das DCP aus, ziehen Sie den Netzstecker und ziehen Sie das Datenkabel ab, falls Sie es zuvor schon angeschlossen haben.

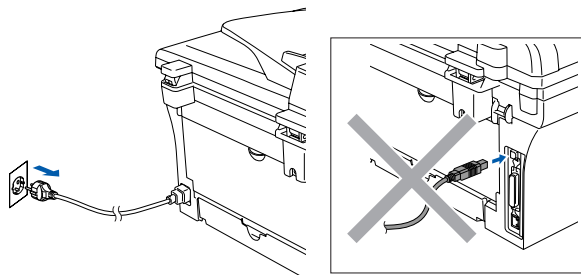

- 2 Schalten Sie den Macintosh® ein.
- 3 Legen Sie die mitgelieferte CD-ROM für Macintosh® in das CD-ROM-Laufwerk ein.



- 4 Doppelklicken Sie auf **Start Here OSX**, um die Drucker- und Scannertreiber zu installieren. Wenn das Dialogfeld zur Sprachauswahl erscheint, wählen Sie Deutsch.



- 5 Klicken Sie auf **MFL-Pro Suite**, um die Software zu installieren.



- 6 Folgen Sie den Anweisungen auf dem Bildschirm und starten Sie den Macintosh® neu.

- 7 Wenn der **DeviceSelector**-Bildschirm erscheint, schließen Sie das USB-Datenkabel zuerst an den Macintosh® und dann an das DCP an.



Der **DeviceSelector**-Bildschirm erscheint nicht, wenn Sie vor dem Neustart des Macintosh® das DCP bereits per USB-Kabel angeschlossen hatten oder wenn die Software eine zuvor installierte Version der Brother Software überschreibt.

Fahren Sie in diesem Fall mit der Installation fort und überspringen Sie dabei Schritt 9. Nach der Installation können Sie dann im Hauptbildschirm des ControlCenter2.0 im Listenfeld **Modell** auswählen, mit welchem DCP sich das ControlCenter2.0 verbinden soll.



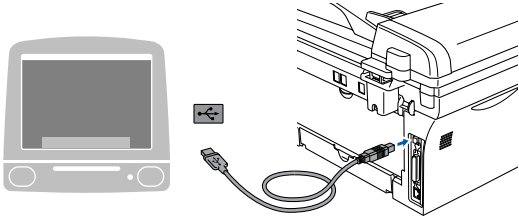

**Schließen Sie das DCP nicht am USB-Anschluss einer Tastatur oder an einem passiven USB-Hub an.**

**8** Schließen Sie den Netzstecker an und schalten Sie das DCP ein.

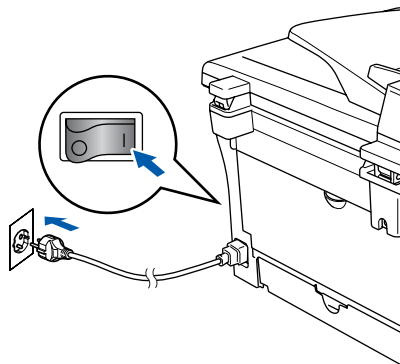

**9** Wählen Sie **USB** und klicken Sie dann auf **OK**.



**10** Wählen Sie im **Gehe-zu-Menü** **Programme**.

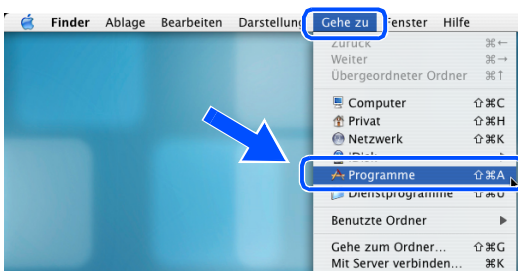

**11** Öffnen Sie den Ordner **Dienstprogramme**.

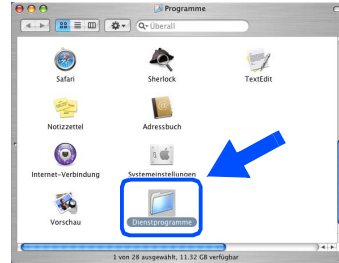

**12** Klicken Sie auf **Drucker-Dienstprogramm**.

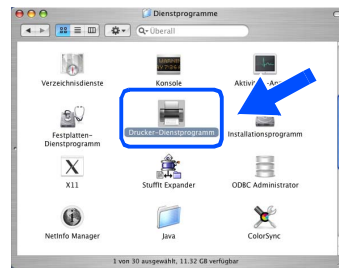

*Unter Mac OS® X 10.2.x klicken Sie auf **Print Center**.*

**13** Klicken Sie auf **Hinzufügen**.

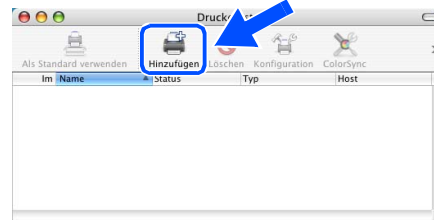

**14** Wählen Sie **USB**.

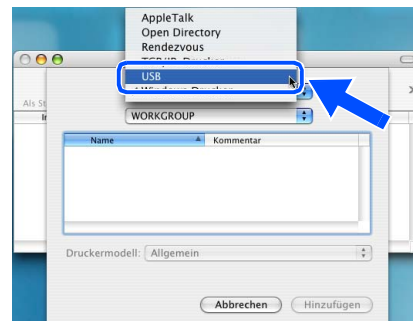

**Weiter auf der nächsten Seite**

**USB-Anschluss**

- 15 Wählen Sie **DCP-7010L** bzw. **DCP-7025** und klicken Sie dann auf **Hinzufügen**.

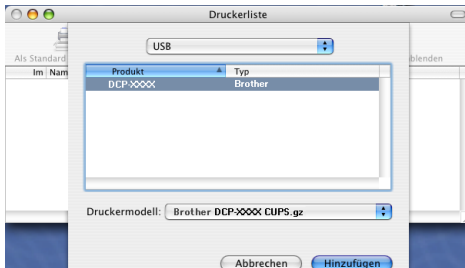

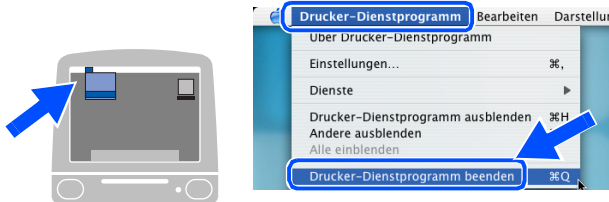

- 16 Wählen Sie **Drucker-Dienstprogramm beenden** im Menü **Drucker-Dienstprogramm**.

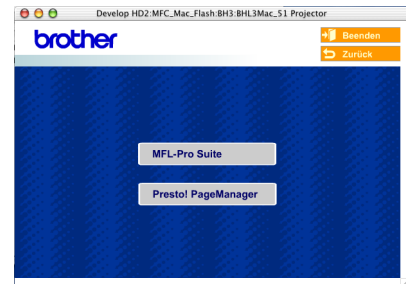

- OK!** Die **MFL-Pro Suite**, die **Brother Drucker- und Scannertreiber** sowie das **ControlCenter2.0** sind nun installiert.

- 17 Um den **Presto!® PageManager®** zu installieren, klicken Sie auf **Presto! PageManager** und folgen Sie den Anweisungen auf dem Bildschirm.



 *Presto!® PageManager® enthält ein OCR-Programm, mit dem Sie die Scan-to-Text-Funktionen des DCP verwenden können. Sie können mit dem Presto!® PageManager® auch Fotos und Dokumente einfach einscannen und verwalten.*

- OK!** **Presto!® PageManager®** ist nun installiert und die Installation ist abgeschlossen.

## Verbrauchsmaterial

Im Display erscheint eine entsprechende Meldung, wenn die Trommeleinheit oder die Tonerkassette ersetzt werden muss.

Weitere Informationen zu den Verbrauchsmaterialien finden Sie bei dem Brother Vertriebspartner, bei dem Sie das DCP gekauft haben, oder unter [www.brother.de](http://www.brother.de), [www.brother.ch](http://www.brother.ch) sowie <http://solutions.brother.com>

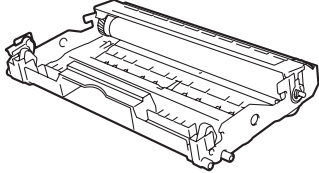
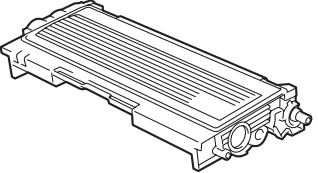
Trommeleinheit	Tonerkassette
DR-2000	TN-2000
	

## **Warenzeichen**

Das Brother-Logo ist ein eingetragenes Warenzeichen von Brother Industries, Ltd.

Brother ist ein eingetragenes Warenzeichen von Brother Industries, Ltd.

Multi-Function Link ist ein eingetragenes Warenzeichen von Brother Industries, Ltd.

Windows, Microsoft und Windows NT sind eingetragene Warenzeichen von Microsoft in den USA und anderen Ländern.

Macintosh, QuickDraw, iMac und iBook sind Warenzeichen oder eingetragene Warenzeichen von Apple Computer, Inc.

Postscript und Postscript Level 3 sind eingetragene Warenzeichen bzw. Warenzeichen der Adobe Systems Incorporated.

PaperPort und OmniPage sind eingetragene Warenzeichen von ScanSoft, Inc

Presto! PageManager ist ein eingetragenes Warenzeichen der NewSoft Technology Corporation.

Jede Firma, deren Programmname in diesem Handbuch erwähnt ist, hat eine spezielle Software-Lizenzvereinbarung für die zu ihrem Eigentum gehörenden Programme.

**Alle anderen in diesem Handbuch erwähnten Produktnamen und Produktbezeichnungen sind Warenzeichen oder eingetragene Warenzeichen der betreffenden Firmen.**

## **Zu dieser Installationsanleitung**

Die Installationsanleitung wurde unter der Aufsicht von Brother Industries Ltd. erstellt und veröffentlicht.

Sie enthält die technischen Angaben und Produktinformationen entsprechend dem aktuellen Stand vor der Drucklegung. Der Inhalt des Handbuches und die technischen Daten des Produktes können ohne vorherige Ankündigung geändert werden. Die Firma Brother behält sich das Recht vor, Änderungen bzgl. der technischen Daten und der hierin enthaltenen Materialien vorzunehmen. Brother übernimmt keine Haftung bei offensichtlichen Druck- und Satzfehlern.

Dieses Produkt wurde zur Verwendung im professionellen Bereich entwickelt.

**brother**®

GER/AUS/SWI-GER