



<http://www.sony.net/SonyInfo/Support/>

DSC-RX100M2

# SONY®

4-465-973-41(1)

Digital Still Camera / Instruction Manual	GB
Appareil photo numérique / Mode d'emploi	FR
Fotocamera digitale / Istruzioni per l'uso	IT
Cámara fotografía digital / Manual de instrucciones	ES
Câmara fotográfica digital / Manual de instruções	PT
Digitale Fotokamera / Gebrauchsanleitung	DE
Digitale camera / Gebruiksaanwijzing	NL
Cyfrowy aparat fotograficzny / Instrukcja obsługi	PL
Digitální fotoaparát / Návod k obsluze	CZ
Digitális fényképezőgép / Használati útmutató	HU
Digitálny fotoaparát / Návod na používanie	SK
Digital stillbildskamera / Handledning	SE
Digitaalikamera / Käyttöopas	FI
Digitalt stillkamera / Bruksanvisning	NO
Digitalt stillbilledkamera / Betjeningsvejledning	DK



Cyber-shot



## Learning more about the camera (“Cyber-shot User Guide”)



“Cyber-shot User Guide” is an on-line manual. Refer to it for in-depth instructions on the many functions of the camera.

- ① Access the Sony support page.  
<http://www.sony.net/SonyInfo/Support/>
- ② Select your country or region.
- ③ Search for the model name of your camera within the support page.
  - Check the model name on the bottom of your camera.

## Viewing the Guide

This camera is equipped with a built-in instruction guide.

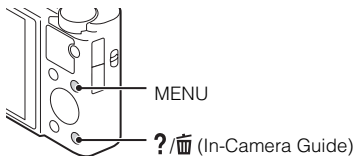

### In-Camera Guide

The camera displays explanations for MENU items and the setting values.

- ① Press the MENU button.
- ② Select the desired MENU item, then press ?/In-Camera Guide) button.

### Shooting Tip

The camera displays shooting tips for the shooting mode selected.

- ① Press ?/In-Camera Guide) button in shooting mode.
- ② Select the desired shooting tip, then press ● on the control wheel.

The shooting tip is displayed.

- You can scroll the screen using ▲/▼ and change shooting tips using ◀/▶.

## Owner's Record

The model and serial numbers are located on the bottom. Record the serial number in the space provided below. Refer to these numbers whenever you call your Sony dealer regarding this product.

Model No. DSC-RX100M2

Serial No. \_\_\_\_\_

Model No. AC-UB10/AC-UB10B/AC-UB10C/AC-UB10D

Serial No. \_\_\_\_\_

GB

## WARNING

**To reduce fire or shock hazard, do not expose the unit to rain or moisture.**

## IMPORTANT SAFETY INSTRUCTIONS -SAVE THESE INSTRUCTIONS

### DANGER

## TO REDUCE THE RISK OF FIRE OR ELECTRIC SHOCK, CAREFULLY FOLLOW THESE INSTRUCTIONS

If the shape of the plug does not fit the power outlet, use an attachment plug adaptor of the proper configuration for the power outlet.

## CAUTION

### Battery pack

If the battery pack is mishandled, the battery pack can burst, cause a fire or even chemical burns. Observe the following cautions.

- Do not disassemble.
- Do not crush and do not expose the battery pack to any shock or force such as hammering, dropping or stepping on it.
- Do not short circuit and do not allow metal objects to come into contact with the battery terminals.
- Do not expose to high temperature above 60°C (140°F) such as in direct sunlight or in a car parked in the sun.
- Do not incinerate or dispose of in fire.
- Do not handle damaged or leaking lithium ion batteries.

- Be sure to charge the battery pack using a genuine Sony battery charger or a device that can charge the battery pack.
- Keep the battery pack out of the reach of small children.
- Keep the battery pack dry.
- Replace only with the same or equivalent type recommended by Sony.
- Dispose of used battery packs promptly as described in the instructions.

## AC Adaptor

Use the nearby wall outlet (wall socket) when using the AC Adaptor. Disconnect the AC Adaptor from the wall outlet (wall socket) immediately if any malfunction occurs while using the apparatus.

## For Customers in the U.S.A. and Canada

### RECYCLING LITHIUM-ION BATTERIES

Lithium-Ion batteries are recyclable.

You can help preserve our environment by returning your used rechargeable batteries to the collection and recycling location nearest you.



For more information regarding recycling of rechargeable batteries, call toll free

1-800-822-8837, or visit <http://www.rbrcl.org/>

**Caution:** Do not handle damaged or leaking Lithium-Ion batteries.

### Battery pack

This device complies with Part 15 of the FCC Rules. Operation is subject to the following two conditions:

(1) This device may not cause harmful interference, and (2) this device must accept any interference received, including interference that may cause undesired operation.

CAN ICES-3 B/NMB-3 B

This equipment complies with FCC/IC radiation exposure limits set forth for an uncontrolled environment and meets the FCC radio frequency (RF) Exposure Guidelines in Supplement C to OET65 and RSS-102 of the IC radio frequency (RF) Exposure rules. This equipment has very low levels of RF energy that are deemed to comply without testing of specific absorption ratio (SAR).

## For Customers in the U.S.A.

UL is an internationally recognized safety organization.  
The UL Mark on the product means it has been UL Listed.

GB

If you have any questions about this product, you may call:

Sony Customer Information Center  
1-800-222-SONY (7669).

The number below is for the FCC related matters only.

### Regulatory Information

#### Declaration of Conformity

Trade Name: SONY  
Model No.: DSC-RX100M2  
Responsible Party: Sony Electronics Inc.  
Address: 16530 Via Esprillo,  
San Diego, CA 92127 U.S.A.  
Telephone No.: 858-942-2230

This device complies with Part 15 of the FCC Rules. Operation is subject to the following two conditions: (1) This device may not cause harmful interference, and (2) this device must accept any interference received, including interference that may cause undesired operation.

This equipment must not be co-located or operated in conjunction with any other antenna or transmitter.

### CAUTION

You are cautioned that any changes or modifications not expressly approved in this manual could void your authority to operate this equipment.

### Note:

This equipment has been tested and found to comply with the limits for a Class B digital device, pursuant to Part 15 of the FCC Rules.

These limits are designed to provide reasonable protection against harmful interference in a residential installation. This equipment generates, uses, and can radiate radio frequency energy and, if not installed and used in accordance with the instructions, may cause harmful interference to radio communications. However, there is no guarantee that interference will not occur in a particular installation. If this equipment does cause harmful interference to radio or television reception, which can be determined by turning the equipment off and on, the user is encouraged to try to correct the interference by one or more of the following measures:

- Reorient or relocate the receiving antenna.
- Increase the separation between the equipment and receiver.
- Connect the equipment into an outlet on a circuit different from that to which the receiver is connected.
- Consult the dealer or an experienced radio/TV technician for help.

The supplied interface cable must be used with the equipment in order to comply with the limits for a digital device pursuant to Subpart B of Part 15 of FCC Rules.

## For Customers in Canada

This device complies with Industry Canada licence-exempt RSS standard(s). Operation is subject to the following two conditions: (1) this device may not cause interference, and (2) this device must accept any interference, including interference that may cause undesired operation of the device.

## For Customers in Europe

### **| Notice for the customers in the countries applying EU Directives**

This product has been manufactured by or on behalf of Sony Corporation, 1-7-1 Konan Minato-ku Tokyo, 108-0075 Japan. Inquiries related to product compliance based on European Union legislation shall be addressed to the authorized representative, Sony Deutschland GmbH, Hedelfinger Strasse 61, 70327 Stuttgart, Germany. For any service or guarantee matters, please refer to the addresses provided in the separate service or guarantee documents.



Hereby, Sony Corporation, declares that this DSC-RX100M2 Digital Still Camera is in compliance with the essential requirements and other relevant provisions of the Directive 1999/5/EC. For details, please access the following URL:

<http://www.compliance.sony.de/>

This product has been tested and found compliant with the limits set out in the EMC regulation for using connection cables shorter than 3 meters (9.8 feet).

### **| Attention**

The electromagnetic fields at the specific frequencies may influence the picture and sound of this unit.

### **| Notice**

If static electricity or electromagnetism causes data transfer to discontinue midway (fail), restart the application or disconnect and connect the communication cable (USB, etc.) again.

## Disposal of Old Electrical & Electronic Equipment (Applicable in the European Union and other European countries with separate collection systems)



This symbol on the product or on its packaging indicates that this product shall not be treated as household waste. Instead it shall be handed over to the applicable collection point for the recycling of electrical and electronic equipment. By ensuring this product is disposed of correctly, you will help prevent potential negative consequences for the environment and human health, which could otherwise be caused by inappropriate waste handling of this product. The recycling of materials will help to conserve natural resources. For more detailed information about recycling of this product,

please contact your local Civic Office, your household waste disposal service or the shop where you purchased the product.

GB

## Disposal of waste batteries (applicable in the European Union and other European countries with separate collection systems)



This symbol on the battery or on the packaging indicates that the battery provided with this product shall not be treated as household waste. On certain batteries this symbol might be used in combination with a chemical symbol. The chemical symbols for mercury (Hg) or lead (Pb) are added if the battery contains more than 0.0005% mercury or 0.004% lead. By ensuring these batteries are disposed of correctly, you will help prevent

potentially negative consequences for the environment and human health which could otherwise be caused by inappropriate waste handling of the battery. The recycling of the materials will help to conserve natural resources.



In case of products that for safety, performance or data integrity reasons require a permanent connection with an incorporated battery, this battery should be replaced by qualified service staff only. To ensure that the battery will be treated properly, hand over the product at end-of-life to the applicable collection point for the recycling of electrical and electronic equipment.

For all other batteries, please view the section on how to remove the battery from the product safely.

Hand the battery over to the applicable collection point for the recycling of waste batteries. For more detailed information about recycling of this product or battery, please contact your local Civic Office, your household waste disposal service or the shop where you purchased the product.

## Notice for customers in the United Kingdom

A moulded plug complying with BS 1363 is fitted to this equipment for your safety and convenience.

Should the fuse in the plug supplied need to be replaced, a fuse of the same rating as the supplied one and approved by ASTA or BSI to BS 1362, (i.e., marked with an  or  mark) must be used.

If the plug supplied with this equipment has a detachable fuse cover, be sure to attach the fuse cover after you change the fuse. Never use the plug without the fuse cover. If you should lose the fuse cover, please contact your nearest Sony service station.

## For Customers in Singapore

Complies with  
IDA Standards  
DB00353

## Checking the supplied items

The number in parentheses indicates the number of pieces.

- Camera (1)
- Rechargeable battery pack NP-BX1 (1)
- Micro USB cable (1)
- AC Adaptor AC-UB10/UB10B/UB10C/UB10D (1)
- Power cord (mains lead) (not supplied in the USA and Canada) (1)
- Wrist strap (1)
- Strap adapter (2)

(Strap adapters are used to attach the shoulder strap (sold separately), as illustrated.)

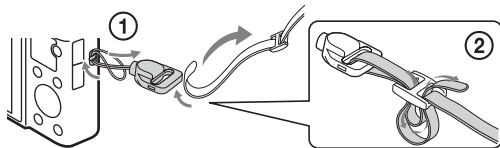





- Instruction Manual (this manual) (1)

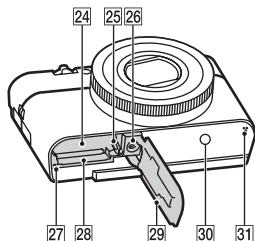
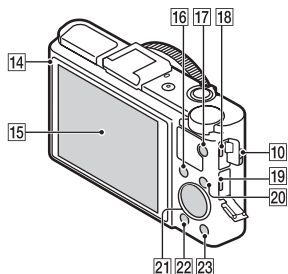
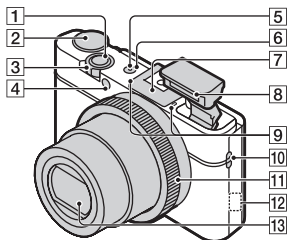

## Identifying parts



- 1** Shutter button
- 2** Mode dial  
**iA** (Intelligent Auto)/  
**iA+** (Superior Auto)/  
**P** (Program Auto)/  
**A** (Aperture Priority)/  
**S** (Shutter Priority)/  
**M** (Manual Exposure)/  
**MR** (Memory recall)/  
 (Movie)/ (Sweep Panorama)/**SCN** (Scene Selection)
- 3** For shooting: W/T (zoom) lever  
 For viewing: Index/Playback zoom lever
- 4** Self-timer lamp/Smile Shutter lamp/AF illuminator
- 5** Power/Charge lamp
- 6** ON/OFF (Power) button
- 7** Multi interface shoe\*
- 8** Flash
- Do not cover the flash with your fingers.
  - When using the flash, the flash pops up automatically. If not using the flash, press it down manually.
- 9** Microphone
- 10** Hook for strap
- 11** Control Ring
- 12** Wi-Fi sensor (built-in)
- 13** Lens
- 14** Light sensor
- 15** LCD screen
- 16** Fn (Function) button
- 17** MOVIE (Movie) button

- 18 Multi Terminal
  - Supports Micro USB compatible device.
- 19 HDMI micro jack
- 20 MENU button
- 21 Control wheel
- 22  (Playback) button
- 23  (In-Camera Guide/Delete) button
- 24 Battery insertion slot
- 25 Battery eject lever
- 26 Tripod socket hole
  - Use a tripod with a screw less than 5.5 mm (7/32 inches) long. Otherwise, you cannot firmly secure the camera, and damage to the camera may occur.
- 27 Access lamp
- 28 Memory card slot
- 29 Battery/Memory card cover
- 30  (N Mark)
  - Touch the mark when you connect the camera to a smartphone equipped with the NFC function.
  - NFC (Near Field Communication) is an international standard of the short-range wireless communication technology.
- 31 Speaker

\* For details on compatible accessories for the multi interface shoe, visit the Sony web site, or consult your Sony dealer or local authorized Sony service facility. You can also use accessories that are compatible with the accessory shoe. Operations with

other manufacturers' accessories are not guaranteed.

 Multi  
Interface Shoe

Accessory Shoe

## Inserting the battery pack

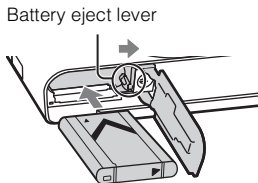
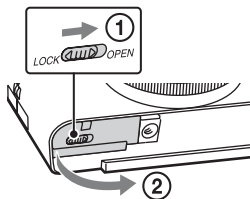

GB

**1** Open the cover.

**2** Insert the battery pack.

- While pressing the battery eject lever, insert the battery pack as illustrated. Make sure that the battery eject lever locks after insertion.
- Closing the cover with the battery inserted incorrectly may damage the camera.

## Charging the battery pack

For customers in the USA  
and Canada

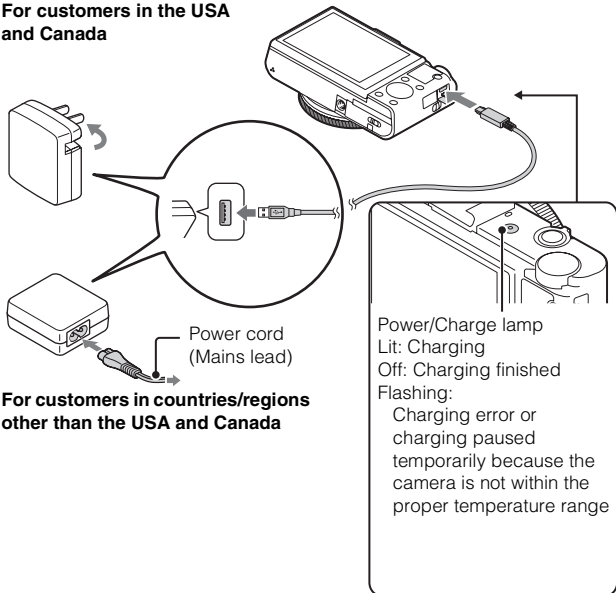

For customers in countries/regions  
other than the USA and Canada

- 1 Connect the camera to the AC Adaptor (supplied), using the micro USB cable (supplied).
- 2 Connect the AC Adaptor to the wall outlet (wall socket).  
The Power/Charge lamp lights orange, and charging starts.
  - Turn off the camera while charging the battery.
  - You can charge the battery pack even when it is partially charged.
  - When the Power/Charge lamp flashes and charging is not finished, remove and re-insert the battery pack.

- If the Power/Charge lamp on the camera flashes when the AC Adaptor is connected to the wall outlet (wall socket), this indicates that charging is temporarily stopped because the temperature is outside the recommended range. When the temperature gets back within the appropriate range, the charging resumes. We recommend charging the battery pack in an ambient temperature of between 10°C to 30°C (50°F to 86°F).
- The battery pack may not be effectively charged if the terminal section of the battery is dirty. In this case, wipe any dust off lightly using a soft cloth or a cotton swab to clean the terminal section of the battery.
- Connect the AC Adaptor (supplied) to the nearest wall outlet (wall socket). If malfunctions occur while using the AC Adaptor, disconnect the plug from the wall outlet (wall socket) immediately to disconnect from the power source.
- When charging is finished, disconnect the AC Adaptor from the wall outlet (wall socket).
- Be sure to use only genuine Sony brand battery packs, micro USB cable (supplied) and AC Adaptor (supplied).
- Power is not supplied during shooting/playback if the camera is connected to a wall outlet with the supplied AC adaptor. To supply power to the camera during shooting/playback, use the AC-UD10 (sold separately) or AC-UD11 (sold separately) AC adaptor.
- The AC Adaptor AC-UD11 (sold separately) may not be available in some countries/regions.

## ■ Charging time (Full charge)

The charging time is approximately 230 min. using the AC Adaptor (supplied).

**Notes**

- The above charging time applies when charging a fully depleted battery pack at a temperature of 25°C (77°F). Charging may take longer depending on conditions of use and circumstances.

## ■ Charging by connecting to a computer

The battery pack can be charged by connecting the camera to a computer using a micro USB cable.

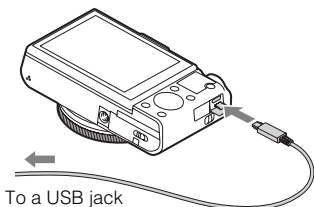

### Notes

- Note the following points when charging via a computer:
  - If the camera is connected to a laptop computer that is not connected to a power source, the laptop battery level decreases. Do not charge for an extended period of time.
  - Do not turn on/off or restart the computer, or wake the computer to resume from sleep mode when a USB connection has been established between the computer and the camera. The camera may cause a malfunction. Before turning on/off, or restarting the computer or waking the computer from sleep mode, disconnect the camera and the computer.
  - No guarantees are made for charging using a custom-built computer or a modified computer.

## Battery life and number of images that can be recorded and played back

	Battery life	Number of images
Shooting (still images)	Approx. 175 min.	Approx. 350 images
Typical movie shooting	Approx. 45 min.	—
Continuous movie shooting	Approx. 80 min.	—
Viewing (still images)	Approx. 250 min.	Approx. 5000 images

GB

### Notes

- The above number of images applies when the battery pack is fully charged. The number of images may decrease depending on the conditions of use.
- The number of images that can be recorded is for shooting under the following conditions:
  - Using Sony “Memory Stick PRO Duo” (Mark2) media (sold separately)
  - The battery pack is used at an ambient temperature of 25°C (77°F).
- The number for “Shooting (still images)” is based on the CIPA standard, and is for shooting under the following conditions:  
(CIPA: Camera & Imaging Products Association)
  - DISP is set to [Display All Info.].
  - Shooting once every 30 seconds.
  - The zoom is switched alternately between the W and T ends.
  - The flash strobes once every two times.
  - The power turns on and off once every ten times.
- The numbers of minutes for movie shooting are based on the CIPA standard, and are for shooting under the following conditions:
  - Record Setting: 60i 17M(FH)/50i 17M(FH)
  - Typical movie shooting: Battery life based on repeatedly starting/stopping shooting, zooming, turning on/off, etc.
  - Continuous movie shooting: Battery life based on non-stop shooting until the limit (29 minutes) has been reached, and then continued by pressing the MOVIE button again. Other functions, such as zooming, are not operated.

## Inserting a memory card (sold separately)

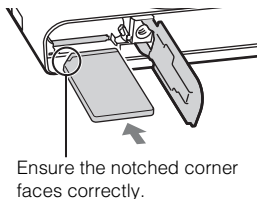
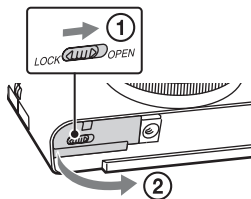

---

**1** Open the cover.

**2** Insert the memory card (sold separately).

- With the notched corner facing as illustrated, insert the memory card until it clicks into place.

**3** Close the cover.

---



## Memory cards that can be used

	Memory card	For still images	For movies
<b>A</b>	Memory Stick XC-HG Duo	✓	✓
<b>B</b>	Memory Stick PRO Duo	✓	✓ (Mark2 only)
	Memory Stick PRO-HG Duo	✓	✓
<b>C</b>	Memory Stick Micro (M2)	✓	✓ (Mark2 only)
<b>D</b>	SD memory card	✓	✓ (Class 4 or faster)
	SDHC memory card	✓	✓ (Class 4 or faster)
	SDXC memory card	✓	✓ (Class 4 or faster)
<b>E</b>	microSD memory card	✓	✓ (Class 4 or faster)
	microSDHC memory card	✓	✓ (Class 4 or faster)
	microSDXC memory card	✓	✓ (Class 4 or faster)

GB

- In this manual, the products in the table are collectively referred to as follows:

**A:** “Memory Stick XC Duo” media

**B:** “Memory Stick PRO Duo” media

**C:** “Memory Stick Micro” media

**D:** SD card

**E:** microSD memory card

### Notes

- When using “Memory Stick Micro” media or microSD memory cards with this camera, make sure to use with the appropriate adaptor.

## To remove the memory card/battery pack

Memory card: Push the memory card in once to eject the memory card.

Battery pack: Slide the battery eject lever. Be sure not to drop the battery pack.

### Notes

- Never remove the memory card/battery pack when the access lamp (page 9) is lit. This may cause damage to data in the memory card.

## Setting the clock

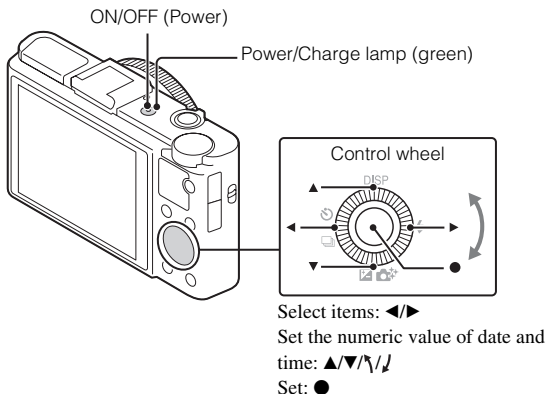

- 1** Press the **ON/OFF (Power)** button.  
Date & Time setting is displayed when you turn on the camera for the first time.
  - It may take time for the power to turn on and allow operation.
- 2** Check that **[Enter]** is selected on the screen, then press ● on the control wheel.
- 3** Select a desired geographic location by following the on-screen instructions, then press ●.
- 4** Set **[Daylight Svg.:],** date and **[Date Format:],** then press ●.
  - Midnight is indicated as 12:00 AM, and noon as 12:00 PM.
- 5** Check that **[Enter]** is selected, then press ●.

## Shooting still images/movies

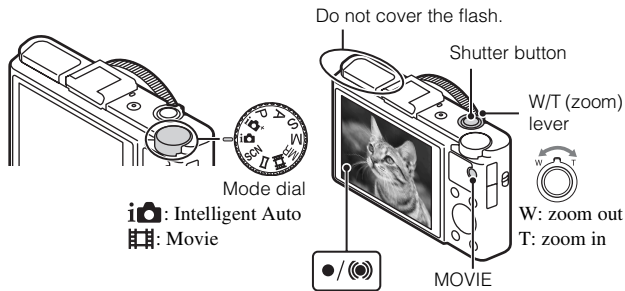

### Shooting still images

- 1 Press the shutter button halfway down to focus.  
When the image is in focus, a beep sounds and the ● or (●) indicator lights.
- 2 Press the shutter button fully down to shoot an image.

### Shooting movies

- 1 Press the MOVIE (Movie) button to start recording.
  - Use the W/T (zoom) lever to change the zoom scale.
  - Press the shutter button to shoot still images while continuing to record the movie.
- 2 Press the MOVIE button again to stop recording.

#### Notes

- Do not pull up the flash manually. This may cause a malfunction.
- When using the zoom function while shooting a movie, the sound of the camera operating will be recorded. The sound of the MOVIE button operating may also be recorded when movie recording is finished.
- Continuous shooting is possible for approximately 29 minutes at one time at the camera's default settings and when the temperature is approximately 25°C (77°F). When movie recording is finished, you can restart recording by pressing the MOVIE button again. Recording may stop to protect the camera depending on the ambient temperature.

## Viewing images

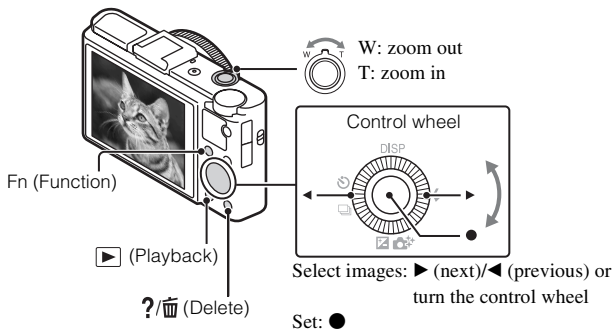

### 1 Press the **▶ (Playback)** button.

- You can switch the display mode between still images and movies by selecting **MENU** → **▶ 1** → [Still/Movie Select].

### ■ **Selecting next/previous image**

Select an image by pressing **▶ (next)/◀ (previous)** on the control wheel or by turning the control wheel. Press **●** in the center of the control wheel to view movies.

### ■ **Deleting an image**

- ① Press **?/🗑️ (Delete)** button.
- ② Select [Delete] with **▲** on the control wheel, then press **●**.

### ■ **Rotating an image**

Press the **Fn (Function)** button.

### ■ **Returning to shooting images**

Press the shutter button halfway down.

## Introduction of other functions

Other functions can be operated using the control wheel, MENU button, etc.

GB

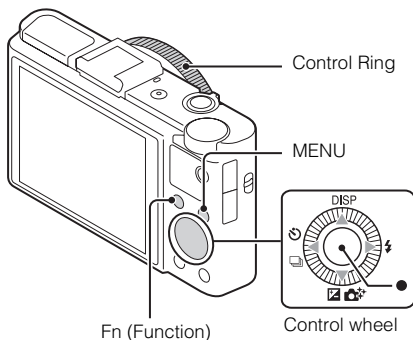

### ■ Control wheel

**DISP** (Display Contents): Allows you to change the screen display.

**⚡** (Flash Mode): Allows you to select a flash mode for still images.

**📷/🔧** (Exposure Comp./Photo Creativity): Allows you to adjust image brightness. Allows you to change [Bkground Defocus], [Brightness], [Color], [Vividness] and [Picture Effect] when shooting mode is set to [Intelligent Auto] or [Superior Auto].

**🕒/📷** (Drive Mode): Allows you to use the self-timer and burst shooting mode.

**●** (Tracking focus): The camera tracks the subject and adjusts focus automatically even when the subject is moving.

## ■ Fn (Function) button

Allows you to register seven functions and recall those functions when shooting.

- ① Press the Fn (Function) button.
- ② Select the desired function by pressing the Fn (Function) button repeatedly, or using ◀/▶ on the control wheel.
- ③ Select the setting value by turning the control wheel or Control Ring.

## ■ Control Ring

Your favorite functions can be assigned to the Control Ring; when shooting, established settings can be changed just by turning the Control Ring.

## ■ Menu Items

### 📷 Still shooting menu

Image size	Selects the size of still images.
Aspect Ratio	Selects the aspect ratio for still images.
Quality	Sets the image quality for still images.
Panorama: Size	Selects the size of panoramic images.
Panorama: Direction	Sets the shooting direction for panoramic images.
Ctrl with Smartphone	Shoots still images and movies by controlling the camera remotely by a smartphone.
Drive Mode	Sets the drive mode, such as for continuous shooting.
Flash Mode	Sets the flash settings.
Focus Mode	Selects the focus method.
Autofocus Area	Selects the area of focus.
Soft Skin Effect	Sets the Soft Skin Effect and the effect level.
Smile/Face Detect.	Selects to detect faces and adjust various settings automatically. Sets to automatically release the shutter when a smile is detected.
Auto Object Framing	Analyzes the scene when capturing faces, close-ups, or subjects tracked by Tracking Focus function, and automatically trims and saves another copy of the image with a more impressive composition.

ISO	Adjusts the luminous sensitivity.
Metering Mode	Selects the metering mode that sets which part of the subject to measure to determine the exposure.
Flash Comp.	Adjusts the intensity of flash output.
White Balance	Adjusts color tones of an image.
DRO/Auto HDR	Compensates automatically for brightness and contrast.
Creative Style	Selects the desired image processing.
Picture Effect	Selects the desired effect filter to achieve a more impressive and artistic expression.
Clear Image Zoom	Provides a higher-quality zoomed image than with Digital Zoom.
Digital Zoom	Provides zoomed images at higher magnification than with Clear Image Zoom.
Long Exposure NR	Sets noise reduction processing for shots with a shutter speed of 1/3 second or longer.
High ISO NR	Sets noise reduction processing for high-sensitivity shooting.
AF Illuminator	Sets the AF illuminator, which provides light for a dark scene to aid focusing.
SteadyShot	Sets SteadyShot.
Color Space	Changes the range of reproducible colors.
Shooting Tip List	Accesses all shooting tips.
Write Date	Sets whether to record a shooting date on the still image.
Scene Selection	Selects pre-set settings to match various scene conditions.
Memory recall	Selects settings you want to recall when the mode dial is set to [Memory recall].
Memory	Registers the desired modes or camera settings.

## Movie shooting menu

File Format	Selects the movie file format.
Record Setting	Selects the size of the recorded movie frame.
Image Size(Dual Rec)	Sets the still image size shot when recording a movie.
SteadyShot	Sets SteadyShot.
Audio Recording	Sets whether to record audio when shooting a movie.
Wind Noise Reduct.	Reduces wind noise during movie recording.
Movie	Selects the exposure mode to suit your subject or effect.

## Custom menu

FINDER/LCD Setting	When using a electronic viewfinder (sold separately), sets the method for switching between the electronic viewfinder and screen.
Red Eye Reduction	Reduces the red-eye phenomenon when using flash.
Grid Line	Sets a grid line display to enable alignment to a structural outline.
Auto Review	Sets auto review to display the captured image after shooting.
DISP Button	Sets the screen display modes that can be selected by pressing DISP on the control wheel.
Peaking Level	Enhances the outline of in-focus ranges with a specific color when focusing manually.
Peaking Color	Sets the color used for the peaking function.
Control Ring	Assigns the desired functions to the Control Ring.
Zoom Func. on Ring	Sets the zooming function of the control ring. When you select [Step], you can move a zoom position to a fixed step of the focal length.
Control Ring Display	Sets whether to display animation when operating the Control Ring.
Function Button	Customizes the functions displayed when the Fn (Function) button is pressed.



Func. of Center Button	Assigns the desired functions to the center button.
Func. of Left Button	Assigns the desired functions to the left button.
Func. of Right Button	Assigns the desired functions to the right button.
MOVIE Button	Sets whether to always activate the MOVIE button.
MF Assist	Displays an enlarged image when focusing manually.
Focus Magnif. Time	Sets the length of time the image will be shown in an enlarged form.
Face Priority Tracking	Sets whether to track faces as a priority when tracking.
Face Registration	Registers or changes the person to be given priority in the focus.

### ▶ Playback menu

Send to Smartphone	Transfers images to display on a smartphone.
Send to Computer	Backs up images by transferring them to a computer connected to a network.
View on TV	You can view images on a network-enabled TV.
Still/Movie Select	Switches between still image/movie displays.
Delete	Deletes an image.
Slide Show	Shows a slide show.
Image Index	Displays multiple images at the same time.
Protect	Protects the images.
Specify Printing	Adds a print order mark to a still image.
Picture Effect	Adds various textures to images.
Volume Settings	Adjusts the volume.
Playback Display	Sets how to play back an image recorded in portrait.

## Memory Card Tool menu

Format	Formats the memory card.
File Number	Sets the method used to assign file numbers to still images and movies.
Select REC Folder	Changes the selected folder for storing images.
New Folder	Creates a new folder for storing still images and movies (MP4).
Recover Image DB	Recovers the image database file and enables recording and playback.
Display Card Space	Displays the remaining recording time of movies and the recordable number of still images on the memory card.

## Clock setup menu

Date/Time Setup	Sets date and time, and daylight savings.
Area Setting	Sets the location of use.

## Setup menu

Menu start	Sets the default position of the cursor on the menu to the top item or the last-selected item.
Mode Dial Guide	Turns the mode dial guide (the explanation of each shooting mode) on or off.
LCD Brightness	Sets the screen brightness.
Viewfinder Bright.	When using an electronic viewfinder (sold separately), sets the brightness of the electronic viewfinder.
Power Save	Sets the level of the power saving feature.
Power Saving Start Time	Sets the length of time until the camera turns off automatically.
PAL/NTSC Selector (only for 1080 50i compatible models)	By changing the TV format of the device, shooting in a different movie format is possible.
Upload Settings* <sup>1</sup>	Sets the upload function of the camera when using an Eye-Fi card.

HDMI Resolution	Sets the resolution when the camera is connected to an HDMI TV.
CTRL FOR HDMI	Operates the camera from a TV that supports “BRAVIA” Sync.
USB Connection	Sets the USB connection method.
USB LUN Setting	Enhances compatibility by limiting the functions of USB connection.
USB Power Supply	Sets whether to supply power using a USB connection.
Audio signals	Sets the operating sound of the camera.
WPS Push	You can register the access point to the camera easily by pushing the WPS button.
Access Point Settings	You can register your access point manually.
Edit Device Name	You can change the device name under Wi-Fi Direct, etc.
Disp MAC Address	Displays the MAC address of the camera.
SSID/PW Reset	Resets the SSID and password of smartphone connection.
Airplane Mode	You can set this device to not perform wireless communications.
Version	Displays the camera software version.
Language	Selects the language.
Drop Sensor	Sets the [Drop Sensor] function.
Demo Mode	Sets demonstration playback of a movie to on or off.
Initialize	Restores settings to their defaults.

\*1 Appears when an Eye-Fi card (sold separately) is inserted into the camera.

## Features of “PlayMemories Home”

The software “PlayMemories Home” allows you to import still images and movies to your computer and use them. “PlayMemories Home” is required for importing AVCHD movies to your computer.



Importing images from your camera

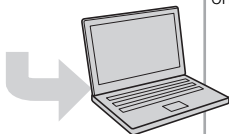

### Organizing



Viewing images on Calendar



Creating movie discs

### Sharing images



Uploading images to network services



Sharing images on “PlayMemories Online”

### Downloading “PlayMemories Home” (for Windows only)

You can download “PlayMemories Home” from the following URL:  
[www.sony.net/pm](http://www.sony.net/pm)

### Notes

- An Internet connection is required to install “PlayMemories Home”.
- An Internet connection is required to use “PlayMemories Online” or other network services. “PlayMemories Online” or other network services may not be available in some countries or regions.
- “PlayMemories Home” is not compatible with Macs. Use the applications that are installed on your Mac. For details, visit the following URL:  
<http://www.sony.co.jp/imsoft/Mac/>

## ■ Installing “PlayMemories Home” on a computer

---

- 1 Using the Internet browser on your computer, go to the following URL, then click [Install] → [Run].

[www.sony.net/pm](http://www.sony.net/pm)

GB

- 2 Follow the instructions on the screen to complete the installation.

- When the message to connect the camera to a computer is displayed, connect the camera and computer using the micro USB cable (supplied).

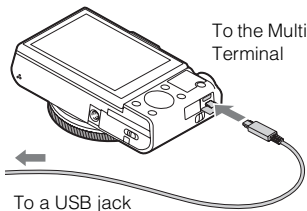

## ■ Viewing “PlayMemories Home Help Guide”

---

For details on how to use “PlayMemories Home”, refer to the “PlayMemories Home Help Guide”.

- 1 Double-click the [PlayMemories Home Help Guide] icon on the desktop.

- To access the “PlayMemories Home Help Guide” from the start menu: Click [Start] → [All Programs] → [PlayMemories Home] → [PlayMemories Home Help Guide].
- For Windows 8, select the [PlayMemories Home] icon from the Start screen to start [PlayMemories Home], then select [PlayMemories Home Help Guide] from [Help] menu.
- For details on “PlayMemories Home”, you can also see the “Cyber-shot User Guide” (page 2) or the following PlayMemories Home support page (English only):

<http://www.sony.co.jp/pmh-se/>

---

## Features of “Image Data Converter”

Below are examples of the functions available when you use “Image Data Converter”.

- You can edit RAW images using multiple correction functions, such as tone curve or sharpness.
- You can adjust images using white balance, aperture and Creative Style, etc.
- You can save displayed and edited still images to your computer.  
There are two ways to save RAW images: save and leave as RAW data or save in a general-purpose file format.
- You can display and compare the RAW images/JPEG images that are shot with this camera.
- You can rank images in five levels.
- You can set the color label.

## ■ Installing “Image Data Converter”

- 1 Download the software from the following URL and install it on your computer.

Windows: <http://www.sony.co.jp/imsoft/Win/>

Mac: <http://www.sony.co.jp/imsoft/Mac/>

## ■ Viewing “Image Data Converter Guide”

For details on how to use “Image Data Converter,” refer to the “Image Data Converter Guide.”

- 1 For Windows:  
Click [Start] → [All Programs] → [Image Data Converter] → [Help] → [Image Data Converter Ver.4].

For Mac:

Start Finder → [Applications] → [Image Data Converter] → [Image Data Converter Ver.4] → In the menu bar, choose “Help” → “Image Data Converter Guide.”

- For Windows 8, start “Image Data Converter Ver.4” → In the menu bar, choose “Help” → “Image Data Converter Guide.”
- For details on “Image Data Converter,” you can also see the “Cyber-shot User Guide” (page 2) or the following “Image Data Converter” support page (English only):  
<http://www.sony.co.jp/ids-se/>

## Number of still images and recordable time of movies

The number of still images and recordable time may vary depending on the shooting conditions and the memory card.

GB

### Still images

**Image size: L: 20M**

**When [Aspect Ratio] is set to [3:2]\***

Capacity	2 GB
Quality	
Standard	295 images
Fine	170 images
RAW & JPEG	58 images
RAW	88 images

\* When the [Aspect Ratio] is set to other than [3:2], you can record more pictures than shown above. (Except when [Quality] is set to [RAW].)

### Movies

The table below shows the approximate maximum recording times. These are the total times for all movie files. Continuous shooting is possible for approximately 29 minutes (a product specification limit). The maximum continuous recording time of an MP4 (12M) format movie is about 15 minutes (limited by the 2 GB file size restriction).

(h (hour), m (minute))

Capacity	2 GB
Record Setting	
60i 24M(FX)/50i 24M(FX)	10 m
60i 17M(FH)/50i 17M(FH)	10 m
60p 28M(PS)/50p 28M(PS)	9 m
24p 24M(FX)/25p 24M(FX)	10 m
24p 17M(FH)/25p 17M(FH)	10 m
1440×1080 12M	15 m
VGA 3M	1 h 10 m

GB  
31

- The recordable time of movies varies because the camera is equipped with VBR (Variable Bit-Rate), which automatically adjusts image quality depending on the shooting scene. When you record a fast-moving subject, the image is clearer but the recordable time is shorter because more memory is required for recording. The recordable time also varies depending on the shooting conditions, the subject or the image quality/size settings.

## Notes on using the camera

### Functions built into this camera

- This manual describes 1080 60i-compatible devices and 1080 50i-compatible devices.  
To check whether your camera is a 1080 60i-compatible device or 1080 50i-compatible device, check for the following marks on the bottom of the camera.  
1080 60i-compatible device: 60i  
1080 50i-compatible device: 50i
- This camera is compatible with 1080 60p or 50p-format movies. Unlike standard recording modes up to now, which record in an interlacing method, this camera records using a progressive method. This increases the resolution, and provides a smoother, more realistic image.

### On use and care

Avoid rough handling, disassembling, modifying, physical shock, or impact such as hammering, dropping, or stepping on the product. Be particularly careful of the lens.

### Notes on recording/playback

- Before you start recording, make a trial recording to make sure that the camera is working correctly.
- The camera is neither dust-proof, nor splash-proof, nor water-proof.
- Avoid exposing the camera to water. If water enters inside the camera, a malfunction may occur. In some cases, the camera cannot be repaired.
- Do not aim the camera at the sun or other bright light. It may cause the malfunction of the camera.
- If moisture condensation occurs, remove it before using the camera.
- Do not shake or strike the camera. It may cause a malfunction and you may not be able to record images. Furthermore, the recording media may become unusable or image data may be damaged.

### Do not use/store the camera in the following places

- In an extremely hot, cold or humid place  
In places such as in a car parked in the sun, the camera body may become deformed and this may cause a malfunction.
- Storing under direct sunlight or near a heater  
The camera body may become discolored or deformed, and this may cause a malfunction.



- In a location subject to rocking vibration
- Near a location that generates strong radio waves, emits radiation or is strongly magnetic place. Otherwise, the camera may not properly record or play back images.
- In sandy or dusty places  
Be careful not to let sand or dust get into the camera. This may cause the camera to malfunction, and in some cases this malfunction cannot be repaired.

### **On carrying**

Do not sit down in a chair or other place with the camera in the back pocket of your trousers or skirt, as this may cause malfunction or damage the camera.

### **Carl Zeiss lens**

The camera is equipped with a Carl Zeiss lens which is capable of reproducing sharp images with excellent contrast. The lens for the camera has been produced under a quality assurance system certified by Carl Zeiss in accordance with the quality standards of Carl Zeiss in Germany.

### **Notes on the screen**

The screen is manufactured using extremely high-precision technology so over 99.99% of the pixels are operational for effective use. However, some tiny black and/or bright dots (white, red, blue or green) may appear on the screen. These dots are a normal result of the manufacturing process, and do not affect the recording.

### **Notes on the flash**

- Do not carry the camera by the flash unit, or use excessive strength on it.
- If water, dust or sand get into the open flash unit, it may cause a malfunction.

### **On camera's temperature**

Your camera and battery may get hot due to continuous use, but it is not a malfunction.

### **On the overheat protection**

Depending on the camera and battery temperature, you may be unable to record movies or the power may turn off automatically to protect the camera.

A message will be displayed on the screen before the power turns off or you can no longer record movies. In this case, leave the power off and wait until the camera and battery temperature goes down. If you turn on the power without letting the camera and battery cool enough, the power may turn off again or you may be unable to record movies.

### **On charging the battery**

If you charge a battery that has not been used for a long time, you may be unable to charge it to the proper capacity.

This is due to the battery characteristics, and is not a malfunction. Charge the battery again.

## **Warning on copyright**

Television programs, films, videotapes, and other materials may be copyrighted. Unauthorized recording of such materials may be contrary to the provisions of the copyright laws.

## **No compensation for damaged content or recording failure**

Sony cannot compensate for failure to record or loss or damage of recorded content due to a malfunction of the camera or recording media, etc.

## **Cleaning the camera surface**

Clean the camera surface with a soft cloth slightly moistened with water, then wipe the surface with a dry cloth. To prevent damage to the finish or casing:

- Do not expose the camera to chemical products such as thinner, benzine, alcohol, disposable cloths, insect repellent, sunscreen or insecticide.

## **Maintaining the screen**

- Hand cream or moisturizer left on the screen may dissolve its coating. If you get any on the screen, wipe it off immediately.
- Wiping forcefully with tissue paper or other materials can damage the coating.
- If fingerprints or debris are stuck to the screen, we recommend that you gently remove any debris and then wipe the screen clean with a soft cloth.

## **Note on wireless LAN**

We assume no responsibility whatsoever for any damage caused by unauthorized access to, or unauthorized use of, destinations loaded on the camera, resulting from loss or theft.

## **Note on disposal/transfer of the camera**

To protect personal data, perform the following when disposing of or transferring the camera.

- Reset all camera settings by performing [Initialize] (page 27).
- Delete all registered people's faces from [Face Registration] (page 25).

# Specifications

## Camera

### [System]

Image device: 13.2 mm × 8.8 mm

(1.0 type) Exmor R CMOS sensor

Total pixel number of camera:

Approx. 20.9 Megapixels

Effective pixel number of camera:

Approx. 20.2 Megapixels

Lens: Carl Zeiss Vario-Sonnar T\* 3.6× zoom lens

f = 10.4 mm – 37.1 mm (28 mm – 100 mm (35 mm film equivalent))

F1.8 (W) – F4.9 (T)

While shooting movies (16:9):

29 mm – 105 mm \*<sup>1</sup>

While shooting movies (4:3):

36 mm – 128 mm \*<sup>1</sup>

\*<sup>1</sup> When [SteadyShot] is set to [Standard]

SteadyShot: Optical

Exposure control: Automatic exposure,

Aperture priority, Shutter priority, Manual exposure, Scene Selection

White balance: Automatic, Daylight,

Shade, Cloudy, Incandescent,

Fluorescent (Warm White/

Cool White/Day White/Daylight),

Flash, Color temperature/Color filter, Custom

File format:

Still images: JPEG (DCF, Exif, MPF Baseline) compliant, RAW (Sony ARW 2.3 Format), DPOF compatible

Movies (AVCHD format):

AVCHD format Ver. 2.0

compatible

Video: MPEG-4 AVC/H.264

Audio: Dolby Digital 2ch, equipped with Dolby Digital Stereo Creator

GB

• Manufactured under license from Dolby Laboratories.

Movies (MP4 format):

Video: MPEG-4 AVC/H.264

Audio: MPEG-4 AAC-LC 2ch

Recording media: “Memory Stick XC Duo” media, “Memory Stick PRO Duo” media, “Memory Stick Micro” media, SD cards, microSD memory cards

Flash: Flash range (ISO sensitivity (Recommended Exposure Index) set to Auto):

Approx. 0.3 m to 15.0 m (0.98 ft. to 49.21 ft.) (W)

Approx. 0.55 m to 5.7 m (1.80 ft. to 18.70 ft.) (T)

### [Input and Output connectors]

HDMI connector: HDMI micro jack Multi Terminal\*:

USB communication

USB communication: Hi-Speed USB (USB 2.0)

\* Supports Micro USB compatible device.

### [Screen]

LCD screen:

7.5 cm (3.0 type) TFT drive

Total number of dots:

1 228 800 dots

---

**[Power, general]**

Power: Rechargeable battery pack

NP-BX1, 3.6 V

AC Adaptor AC-UB10/UB10B/  
UB10C/UB10D, 5 V

Power consumption (during shooting):

Approx. 1.5 W

Operating temperature: 0 °C to 40 °C

(32 °F to 104 °F)

Storage temperature: -20 °C to +60 °C

(-4 °F to +140 °F)

Dimensions (CIPA compliant):

101.6 mm × 58.1 mm × 38.3 mm

(4 inches × 2 3/8 inches ×

1 9/16 inches) (W/H/D)

Mass (CIPA compliant) (including NP-

BX1 battery pack, “Memory Stick  
Duo” media):

Approx. 281 g (9.9 oz)

Microphone: Stereo

Speaker: Monaural

Exif Print: Compatible

PRINT Image Matching III:

Compatible

---

**[Wireless LAN]**

Supported standard: IEEE 802.11 b/g/n

Frequency: 2.4GHz

Supported security protocols: WEP/  
WPA-PSK/WPA2-PSK

Configuration method: WPS (Wi-Fi

Protected Setup) / manual

Access method: Infrastructure Mode

NFC: NFC Forum Type 3 Tag

compliant

**AC Adaptor AC-UB10/UB10B/  
UB10C/UB10D**

Power requirements: AC 100 V to

240 V, 50 Hz/60 Hz, 70 mA

Output voltage: DC 5 V, 0.5 A

Operating temperature: 0 °C to 40 °C

(32 °F to 104 °F)

Storage temperature: -20 °C to +60 °C

(-4 °F to +140 °F)

Dimensions:

Approx. 50 mm × 22 mm × 54 mm

(2 inches × 7/8 inches ×

2 1/4 inches) (W/H/D)

Mass:

For the USA and Canada: Approx.

48 g (1.7 oz)

For countries or regions other than

the USA and Canada: Approx. 43 g

(1.5 oz)

**Rechargeable battery pack  
NP-BX1**

Used battery: Lithium-ion battery

Maximum voltage: DC 4.2 V

Nominal voltage: DC 3.6 V

Maximum charge voltage: DC 4.2 V

Maximum charge current: 1.89 A

Capacity: 4.5 Wh (1 240 mAh)

Design and specifications are subject to  
change without notice.

## Trademarks

- The following marks are trademarks of Sony Corporation.  
**Cyber-shot**, “Cyber-shot,” “Memory Stick XC-HG Duo,” “Memory Stick PRO Duo,” “Memory Stick PRO-HG Duo,” “Memory Stick Duo,” “Memory Stick Micro”
- “AVCHD Progressive” and “AVCHD Progressive” logotype are trademarks of Panasonic Corporation and Sony Corporation.
- Dolby and the double-D symbol are trademarks of Dolby Laboratories.
- The terms HDMI and HDMI High-Definition Multimedia Interface, and the HDMI Logo are trademarks or registered trademarks of HDMI Licensing LLC in the United States and other countries.
- Windows is registered trademark of Microsoft Corporation in the United States and/or other countries.
- Mac, App Store are registered trademarks of Apple Inc.
- iOS is a registered trademark or trademark of Cisco Systems, Inc. and/or its affiliates in the United States and certain other countries.
- SDXC logo is a trademark of SD-3C, LLC.
- Android, Google Play are trademarks of Google Inc.
- Wi-Fi, the Wi-Fi logo, Wi-Fi PROTECTED SET-UP are registered trademarks of the Wi-Fi Alliance.
- The N Mark is a trademark or registered trademark of NFC Forum, Inc. in the United States and in other countries.
- DLNA and DLNA CERTIFIED are trademarks of Digital Living Network Alliance.

- “” and “PlayStation” are registered trademarks of Sony Computer Entertainment Inc.
- Facebook and the “f” logo are trademarks or registered trademarks of Facebook, Inc.
- YouTube and the YouTube logo are trademarks or registered trademarks of Google Inc.
- Eye-Fi is a trademark of Eye-Fi, Inc.
- In addition, system and product names used in this manual are, in general, trademarks or registered trademarks of their respective developers or manufacturers. However, the <sup>TM</sup> or ® marks are not used in all cases in this manual.

GB



- Add further enjoyment with your PlayStation 3 by downloading the application for PlayStation 3 from PlayStation Store (where available.)
- The application for PlayStation 3 requires PlayStation Network account and application download. Accessible in areas where the PlayStation Store is available.

Additional information on this product and answers to frequently asked questions can be found at our Customer Support Website.

<http://www.sony.net/>

## Mieux connaître votre appareil (« Guide de l'utilisateur du Cyber-shot »)



Le « Guide de l'utilisateur du Cyber-shot » est un manuel en ligne. Reportez-vous y pour des instructions approfondies sur les nombreuses fonctions de l'appareil.

- ① Accédez à la page de support Sony.  
<http://www.sony.net/SonyInfo/Support/>
- ② Sélectionnez votre pays ou région.
- ③ Recherchez le nom de modèle de votre appareil sur la page de support.
  - Vérifiez le nom de modèle sur la face inférieure de votre appareil.

## Consultation du guide

Cet appareil est équipé d'un guide d'instructions intégré.

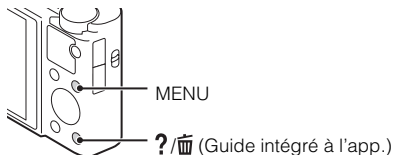

### Guide intégré à l'app.

L'appareil photo affiche des explications des éléments de MENU et des valeurs de réglage.

- ① Appuyez sur la touche MENU.
- ② Sélectionnez le paramètre MENU souhaité, puis appuyez sur la touche ?/Info (Guide intégré à l'app.).

### Conseil de prise de vue

L'appareil affiche des conseils de prise de vue adaptés au mode de prise de vue sélectionné.

- ① Appuyez sur la touche ?/Info (Guide intégré à l'app.) en mode de prise de vue.

- ② Sélectionnez le conseil de prise de vue souhaité, puis appuyez sur ● de la molette de commande.

Le conseil de prise de vue s'affiche.

- Vous pouvez faire défiler l'écran à l'aide de ▲▼ et changer les conseils de prise de vue au moyen de ◀▶.

## Aide-mémoire

Les numéros de modèle et de série se situent sous l'appareil. Prendre en note le numéro de série dans l'espace prévu ci-dessous. Se reporter à ces numéros lors des communications avec le détaillant Sony au sujet de ce produit.

Modèle no DSC-RX100M2

No de série \_\_\_\_\_

Modèle no AC-UB10/AC-UB10B/AC-UB10C/AC-UB10D

No de série \_\_\_\_\_

FR

## AVERTISSEMENT

**Afin de réduire les risques d'incendie ou de décharge électrique, n'exposez pas cet appareil à la pluie ou à l'humidité.**

## IMPORTANTES INSTRUCTIONS DE SECURITE

### - CONSERVEZ CES INSTRUCTIONS

### DANGER

## AFIN DE REDUIRE LE RISQUE D'INCENDIE OU DE DECHARGE ELECTRIQUE, SUIVEZ EXACTEMENT CES INSTRUCTIONS

Si la forme de la fiche ne correspond pas à la prise secteur, utilisez un adaptateur de fiche accessoire de configuration correcte pour la prise secteur.

## ATTENTION

### | Batterie

Toute erreur de manipulation de la batterie peut provoquer son explosion, entraîner un incendie, voire même des brûlures de substances chimiques. Respectez les précautions suivantes :

- Ne démontez pas la batterie.
- N'écrasez et n'exposez pas la batterie à des chocs ou à une force extérieure. Vous ne devez pas la frapper avec un marteau, la laisser tomber ou marcher dessus.

- Ne court-circuitez pas les bornes de la batterie et maintenez-les à l'écart de tout contact avec des objets métalliques.
- N'exposez pas la batterie à des températures supérieures à 60 °C (140 °F), notamment les rayons directs du soleil ou l'habitacle d'un véhicule garé au soleil.
- N'incinerez pas la batterie et ne la jetez pas au feu.
- Ne manipulez jamais des batteries lithium ion qui sont endommagées ou présentent une fuite.
- Veillez à recharger la batterie à l'aide d'un chargeur Sony authentique ou d'un appareil capable de la recharger.
- Tenez la batterie hors de la portée des petits enfants.
- Gardez la batterie au sec.
- Remplacez-la uniquement par une batterie de même type ou d'un type équivalent recommandé par Sony.
- Mettez les batteries au rebut sans attendre, de la manière décrite dans les instructions.

### Adaptateur secteur

Lorsque vous utilisez l'adaptateur secteur, branchez-le à une prise murale se trouvant à proximité. En cas de dysfonctionnement lors de l'utilisation de l'appareil, débranchez immédiatement l'adaptateur secteur de la prise murale.

## Pour les utilisateurs au Canada

### RECYCLAGE DES ACCUMULATEURS AUX IONS DE LITHIUM

Les accumulateurs aux ions de lithium sont recyclables.

Vous pouvez contribuer à préserver l'environnement en rapportant les piles usagées dans un point de collecte et de recyclage le plus proche.



Pour plus d'informations sur le recyclage des accumulateurs, téléphonez au numéro gratuit 1-800-822-8837 (Etats-Unis et Canada uniquement), ou visitez <http://www.rbrc.org/>

**Avertissement :** Ne pas utiliser des accumulateurs aux ions de lithium qui sont endommagés ou qui fuient.

### Batterie

Cet appareil est conforme à la section 15 des règlements FCC. Son fonctionnement est soumis aux deux conditions suivantes : (1) cet appareil ne doit pas provoquer d'interférences nuisibles, (2) cet appareil doit accepter toute interférence, y compris celles susceptibles de provoquer son fonctionnement indésirable.

CAN ICES-3 B/NMB-3 B



Cet appareil est conforme aux exigences de la FCC (Commission américaine des communications) et d'IC (Industrie Canada) relatives aux limites d'exposition aux radiations énoncées pour un environnement non contrôlé. Il est également conforme aux directives de la FCC en matière d'exposition aux fréquences radioélectriques (RF) énoncées au Supplément C de l'OET65, ainsi qu'aux normes d'IC relatives à l'exposition aux fréquences radioélectriques énoncées au CNR-102 (Cahier des charges sur les normes radioélectriques).

Cet appareil présente des niveaux très peu élevés d'énergie RF, réputés conformes sans test du débit d'absorption spécifique (SAR).

FR

## À l'intention des clients aux É.-U.

UL est une organisation de sécurité reconnue internationalement.  
La marque UL sur le produit signifie que celui-ci est listé par UL.

Pour toute question au sujet de cet appareil, appeler :  
Sony Centre d'information à la clientèle  
1-800-222-SONY (7669).

Le numéro ci-dessous concerne seulement les questions relevant de la Commission fédérale des communications des États-Unis (FCC).

### Information réglementaire

#### Déclaration de conformité

Nom commercial : SONY

No de modèle : DSC-RX100M2

Responsable : Sony Electronics Inc.

Adresse : 16530 Via Esprillo, San Diego, CA 92127 É.-U.

No de téléphone : 858-942-2230

Cet appareil est conforme à la Partie 15 de la réglementation de la FCC des États-Unis. Son utilisation est sujette aux deux conditions suivantes : (1) Cet appareil ne doit pas générer d'interférences nuisibles et (2) il doit être en mesure d'accepter toute interférence reçue, y compris les interférences pouvant générer un fonctionnement indésirable.

Cet équipement ne doit pas être co-situé ou utilisé en conjonction avec une autre antenne ou émetteur.

### AVERTISSEMENT

Par la présente, vous êtes avisé du fait que tout changement ou toute modification ne faisant pas l'objet d'une autorisation expresse dans le présent manuel pourrait annuler votre droit d'utiliser l'appareil.

## **Note :**

L'appareil a été testé et est conforme aux exigences d'un appareil numérique de Classe B, conformément à la Partie 15 de la réglementation de la FCC.

Ces critères sont conçus pour fournir une protection raisonnable contre les interférences nuisibles dans un environnement résidentiel. L'appareil génère, utilise et peut émettre des fréquences radio ; s'il n'est pas installé et utilisé conformément aux instructions, il pourrait provoquer des interférences nuisibles aux communications radio. Cependant, il n'est pas possible de garantir que des interférences ne seront pas provoquées dans certaines conditions particulières. Si l'appareil devait provoquer des interférences nuisibles à la réception radio ou à la télévision, ce qui peut être démontré en allumant et éteignant l'appareil, il est recommandé à l'utilisateur d'essayer de corriger cette situation par l'une ou l'autre des mesures suivantes :

- Réorienter ou déplacer l'antenne réceptrice.
- Augmenter la distance entre l'appareil et le récepteur.
- Brancher l'appareil dans une prise ou sur un circuit différent de celui sur lequel le récepteur est branché.
- Consulter le détaillant ou un technicien expérimenté en radio/téléviseurs.

Le câble d'interface fourni doit être utilisé avec l'appareil pour que celui-ci soit conforme aux critères régissant les appareils numériques, conformément à la sous-partie B de la Partie 15 de la réglementation de la FCC.

## **Pour les utilisateurs au Canada**

Le présent appareil est conforme aux CNR d'Industrie Canada applicables aux appareils radio exempts de licence. L'exploitation est autorisée aux deux conditions suivantes : (1) l'appareil ne doit pas produire de brouillage, et (2) cet appareil doit accepter tout brouillage, y compris un brouillage qui pourrait provoquer un fonctionnement inopportun de l'appareil.

## **Note pour les clients européens**

### **Avis aux consommateurs des pays appliquant les Directives UE**

Ce produit a été fabriqué par ou pour le compte de Sony Corporation, 1-7-1 Konan Minato-ku Tokyo, 108-0075 Japon. Toutes les questions relatives à la conformité des produits basées sur la législation européenne doivent être adressées à son représentant, Sony Deutschland GmbH, Hedelfinger Strasse 61, 70327 Stuttgart, Allemagne.

Pour toute question relative au Service Après-Vente ou à la Garantie, merci de bien vouloir vous référer aux coordonnées qui vous sont communiquées dans les documents « Service (SAV) » ou Garantie.



Par la présente Sony Corporation déclare que l'appareil photo numérique (DSC-RX100M2) est conforme aux exigences essentielles et aux autres dispositions pertinentes de la directive 1999/5/CE. Pour toute information complémentaire, veuillez consulter l'URL suivante:

<http://www.compliance.sony.de/>

FR

Cet appareil a été testé et jugé conforme aux limites établies par la réglementation EMC visant l'utilisation de câbles de connexion de moins de 3 mètres (9,8 pi.).

### Attention

Le champ électromagnétique à des fréquences particulières peut avoir une incidence sur l'image et le son de cet appareil.

### Avis

Si l'électricité statique ou les champs électrostatiques entraînent une interruption lors du transfert des données (échec), redémarrez l'application ou débranchez, puis rebranchez le câble de connexion (USB, etc.).

### Traitement des appareils électriques et électroniques en fin de vie (Applicable dans les pays de l'Union Européenne et aux autres pays européens disposant de systèmes de collecte sélective)



Ce symbole, apposé sur le produit ou sur son emballage, indique que ce produit ne doit pas être traité avec les déchets ménagers. Il doit être remis à un point de collecte approprié pour le recyclage des équipements électriques et électroniques. En vous assurant que ce produit sont mis au rebut de façon appropriée, vous participez activement à la prévention des conséquences négatives que leur mauvais traitement pourrait provoquer sur l'environnement et sur la santé humaine. Le recyclage des matériaux contribue par ailleurs à la préservation des ressources naturelles. Pour

toute information complémentaire au sujet du recyclage de ce produit, vous pouvez contacter votre municipalité, votre déchetterie locale ou le point de vente où vous avez acheté le produit.

## **Élimination des piles et accumulateurs usagés (Applicable dans les pays de l'Union Européenne et aux autres pays européens disposant de systèmes de collecte sélective)**



Ce symbole, apposé sur les piles et accumulateurs ou sur les emballages, indique que les piles et accumulateurs fournis avec ce produit ne doivent pas être traités comme de simples déchets ménagers.

Sur certains types de piles, ce symbole apparaît parfois combiné avec un symbole chimique. Les symboles pour le mercure (Hg) ou le plomb (Pb) sont rajoutés lorsque ces piles contiennent plus de 0,0005% de mercure ou

0,004% de plomb.

En vous assurant que ces piles et accumulateurs sont mis au rebut de façon appropriée, vous participez activement à la prévention des conséquences négatives que leur mauvais traitement pourrait provoquer sur l'environnement et sur la santé humaine. Le recyclage des matériaux contribue par ailleurs à la préservation des ressources naturelles.

Pour les produits qui pour des raisons de sécurité, de performance ou d'intégrité de données nécessitent une connexion permanente à une pile ou à un accumulateur, il conviendra de vous rapprocher d'un service technique qualifié pour effectuer son remplacement.



En rapportant votre appareil électrique en fin de vie à un point de collecte approprié vous vous assurez que la pile ou l'accumulateur incorporé sera traité correctement.

Pour tous les autres cas de figure et afin d'enlever les piles ou accumulateurs en toute sécurité de votre appareil, reportez-vous au manuel d'utilisation. Rapportez les piles ou accumulateurs usagés au point de collecte approprié pour le recyclage.

Pour toute information complémentaire au sujet du recyclage de ce produit ou des piles et accumulateurs, vous pouvez contacter votre municipalité, votre déchetterie locale ou le point de vente où vous avez acheté ce produit.

## **Pour les utilisateurs au Royaume-Uni**

Une fiche moulée conforme à BS 1363 est installée sur cet équipement pour votre sécurité et commodité.

Si le fusible dans la fiche fournie doit être remplacé, un fusible de même ampérage que celui fourni et approuvé par ASTA ou BSI à BS 1362, (c'est-à-dire portant une marque  ou ) doit être utilisé.

Si la fiche fournie avec cet équipement comporte un couvercle de fusible détachable, assurez-vous de remettre en place le couvercle de fusible après avoir remplacé le fusible. N'utilisez jamais la fiche sans le couvercle de fusible. Si vous perdez le couvercle de fusible, veuillez contacter le service après-vente Sony le plus proche.

## **Pour les clients à Singapour**

Complies with  
IDA Standards  
DB00353

## Vérification des éléments fournis

Le nombre entre parenthèses indique le nombre d'unités.

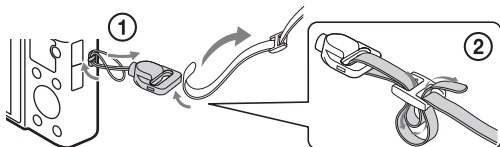

- Appareil photo (1)
- Batterie rechargeable NP-BX1 (1)
- Câble micro-USB (1)
- Adaptateur secteur AC-UB10/UB10B/UB10C/UB10D (1)
- Cordon d'alimentation (non fourni aux États-Unis et au Canada) (1)
- Dragonne (1)
- Adaptateur pour bandoulière (2)  
(Les adaptateurs pour bandoulière vous permettent de fixer une bandoulière (vendue séparément), tel qu'illustré ci-dessous.)



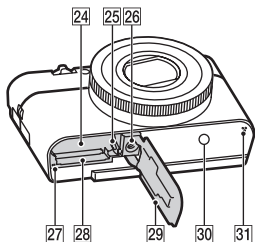
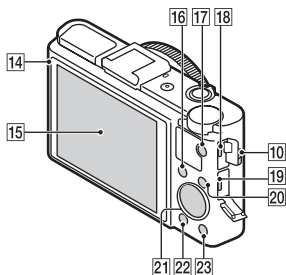
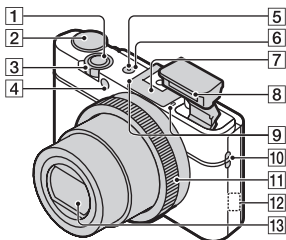

- Mode d'emploi (ce manuel) (1)

## Identification des pièces



- 1** Déclencheur
- 2** Sélecteur de mode  
**i** (Auto intelligent)/  
**i+** (Automatique supérieur)/  
**P** (Programme Auto)/  
**A** (Priorité ouvert.)/  
**S** (Priorité vitesse)/  
**M** (Exposition manuelle)/  
**MR** (Rappel de mémoire)/  
 (Film)/  
 (Panor. par balayage)/  
**SCN** (Sélection scène)
- 3** Pour la prise de vue : bouton W/T (zoom)  
 Pour la visualisation : bouton d'index/zoom de lecture
- 4** Témoin de retardateur/Témoin de détection de sourire/Illuminateur AF
- 5** Témoin d'alimentation/chargement
- 6** Touche ON/OFF (Alimentation)
- 7** Sabot multi-interface\*
- 8** Flash
  - Ne couvrez pas le flash avec les doigts.
  - Lorsque vous utilisez le flash, celui-ci sort automatiquement. Si vous n'utilisez pas le flash, rabaissez-le manuellement.
- 9** Micro
- 10** Crochet pour sangle
- 11** Bague de commande
- 12** Capteur Wi-Fi (intégré)
- 13** Objectif
- 14** Capteur de lumière
- 15** Écran LCD
- 16** Touche Fn (Fonction)

- 17 Touche MOVIE (Film)
- 18 Borne polyvalente
  - Prend en charge les dispositifs compatibles micro-USB.
- 19 Micro-prise HDMI
- 20 Touche MENU
- 21 Molette de commande
- 22 Touche  (Lecture)
- 23 Touche  (Guide intégré à l'app./Supprimer)
- 24 Fente d'insertion de la batterie
- 25 Bouton d'éjection de la batterie
- 26 Douille de trépied
  - Utilisez un trépied dont la vis mesure moins de 5,5 mm (7/32 po). Sinon vous ne pouvez pas fixer convenablement l'appareil et vous risquez de l'endommager.
- 27 Témoin d'accès
- 28 Fente de carte mémoire
- 29 Couvercle de batterie/carte mémoire
- 30  (Repère N)
  - Lorsque vous connectez l'appareil photo à un smartphone équipé de la fonction NFC, mettez leurs repères en contact.
  - NFC (Near Field Communication) est une norme internationale de la technologie de communication sans fil à courte distance.
- 31 Haut-parleur

\* Pour plus d'informations sur les accessoires compatibles avec le sabot multi-interface, visitez le site Web Sony ou consultez votre revendeur Sony, ou encore un centre de service après-vente Sony agréé. Vous pouvez également utiliser des accessoires compatibles avec la griffe porte-accessoires. Le fonctionnement des accessoires d'autres marques n'est pas garanti.



## Insertion de la batterie

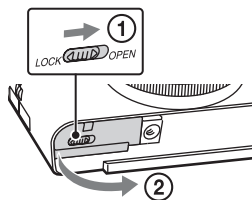

Bouton d'éjection de la batterie

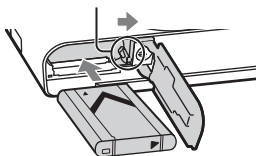

**1** Ouvrez le couvercle.

**2** Insérez la batterie.

- Tout en appuyant sur le bouton d'éjection de la batterie, insérez-la de la manière illustrée. Assurez-vous que le bouton d'éjection de la batterie se verrouille après l'insertion.
- La fermeture du couvercle alors que la batterie n'est pas correctement insérée peut endommager l'appareil.



## Chargement de la batterie

Pour les clients résidant aux États-Unis et au Canada

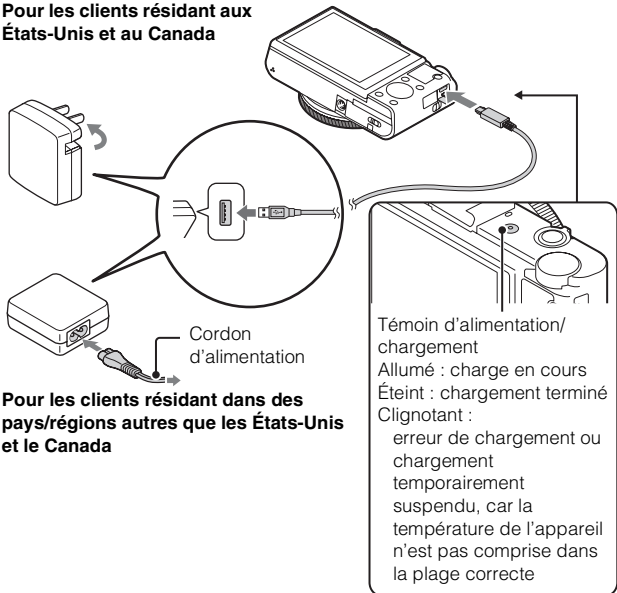

FR

**1** Raccordez l'appareil à l'adaptateur secteur (fourni) à l'aide du câble micro-USB (fourni).

**2** Branchez l'adaptateur secteur sur une prise murale.

Le témoin d'alimentation/chargement s'allume en orange et le chargement commence.

- Mettez l'appareil hors tension pendant le chargement de la batterie.
- Vous pouvez charger la batterie même si elle est partiellement chargée.
- Lorsque le témoin d'alimentation/chargement clignote et que le chargement n'est pas terminé, retirez la batterie et réinsérez-la.

## Remarques

- Si le témoin d'alimentation/chargement de l'appareil clignote lorsque l'adaptateur secteur est branché sur une prise murale, cela indique que la charge est interrompue temporairement parce que la température se situe hors de la plage recommandée. Lorsque la température revient dans la plage appropriée, le chargement reprend. Nous vous recommandons de recharger la batterie à une température ambiante comprise entre 10 °C et 30 °C (50 °F à 86 °F).
- Il se peut que la batterie ne soit pas effectivement chargée si la borne de la batterie est sale. Dans ce cas, éliminez délicatement la poussière à l'aide d'un chiffon ou d'un coton-tige pour nettoyer la borne de la batterie.
- Branchez l'adaptateur secteur (fourni) sur la prise murale la plus proche. En cas d'anomalie en cours de fonctionnement de l'adaptateur secteur, débranchez immédiatement la fiche de la prise murale pour le déconnecter de la source d'alimentation.
- Lorsque le chargement est terminé, débranchez l'adaptateur secteur de la prise murale.
- Veillez à utiliser exclusivement des batteries, un câble micro-USB (fourni) et un adaptateur secteur (fourni) Sony authentiques.
- L'appareil n'est pas alimenté pendant la prise de vue/lecture s'il est raccordé à une prise murale à l'aide de l'adaptateur secteur fourni. Pour alimenter l'appareil pendant la prise de vue/lecture, utilisez l'adaptateur secteur AC-UD10 (vendu séparément) ou AC-UD11 (vendu séparément).
- Il est possible que l'adaptateur secteur AC-UD11 (vendu séparément) ne soit pas disponible dans certains pays/régions.

## ■ Durée de chargement (Charge complète)

La durée de chargement est d'environ 230 min avec l'adaptateur secteur (fourni).

## Remarques

- La durée de chargement ci-dessus s'applique en cas de chargement d'une batterie complètement déchargée, à une température de 25 °C (77 °F). Selon les conditions d'utilisation et les circonstances, le chargement peut être plus long.

## ■ Chargement par raccordement à un ordinateur

La batterie peut être chargée en raccordant l'appareil à un ordinateur à l'aide d'un câble micro-USB.

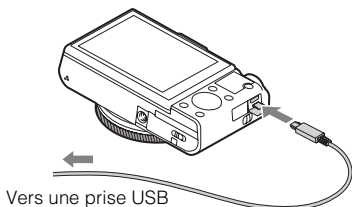

FR

### Remarques

- Notez les points suivants en cas de chargement via un ordinateur :
  - Si l'appareil est connecté à un ordinateur portable qui n'est pas raccordé à une source d'alimentation, le niveau de la batterie du portable diminue. Évitez tout chargement prolongé.
  - Ne mettez pas l'ordinateur sous/hors tension, ne le redémarrez pas et ne le sortez pas du mode veille quand une connexion USB a été établie entre lui et l'appareil. L'appareil peut provoquer un dysfonctionnement. Avant de mettre l'ordinateur sous/hors tension, de le redémarrer ou de lui faire quitter le mode veille, déconnectez-le de l'appareil.
  - Il n'y a aucune garantie que le chargement réussisse avec un ordinateur modifié ou assemblé par son propriétaire.

## ■ Autonomie de la batterie et nombre d'images pouvant être enregistrées et visualisées

	Autonomie de la batterie	Nombre d'images
Prise de vue (photos)	Environ 175 min	Environ 350 images
Enregistrement de film standard	Environ 45 min	—
Enregistrement de film en continu	Environ 80 min	—
Visualisation (photos)	Environ 250 min	Environ 5000 images

### Remarques

- Le nombre d'images ci-dessus est valable lorsque la batterie est complètement chargée. Il se peut que le nombre d'images soit moins élevé selon les conditions d'utilisation.
- Le nombre d'images pouvant être enregistrées correspond aux conditions de prise de vue suivantes :
  - Utilisation d'un « Memory Stick PRO Duo » (Mark2) Sony (vendu séparément)
  - La batterie est utilisée à une température ambiante de 25 °C (77 °F).
- Le nombre de « Prise de vue (photos) » repose sur la norme CIPA et correspond à une prise de vue dans les conditions suivantes : (CIPA : Camera & Imaging Products Association)
  - DISP est réglé sur [Afficher toutes infos].
  - Une prise de vue toutes les 30 secondes.
  - Zoom commuté alternativement entre le côté W et le côté T.
  - Flash déclenché une fois sur deux.
  - Mise sous et hors tension une fois sur dix.
- Les nombres de minutes d'enregistrement des films reposent sur la norme CIPA et correspondent à une prise de vue dans les conditions suivantes :
  - Réglage d'enregistr. : 60i 17M(FH)/50i 17M(FH)
  - Enregistrement de film standard : autonomie de la batterie fondée sur une prise de vue lancée/arrêtée à plusieurs reprises, avec zoom, mise sous/hors tension, etc.
  - Enregistrement de film en continu : autonomie de la batterie fondée sur une prise de vue ininterrompue jusqu'à ce que la limite (29 minutes) soit atteinte, puis poursuivie via un nouvel appui sur la touche MOVIE. Les autres fonctions, telles que le zoom, ne sont pas utilisées.

## Insertion d'une carte mémoire (vendue séparément)

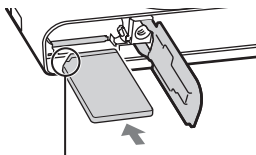
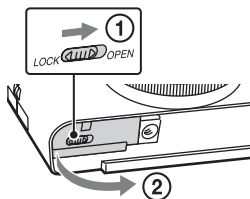

Assurez-vous que le coin entaillé est correctement orienté.

---

**1** Ouvrez le couvercle.

**2** Insérez la carte mémoire (vendue séparément).

- Le coin entaillé étant orienté dans le sens illustré, insérez la carte mémoire jusqu'à ce qu'elle se mette en place avec un déclic.

**3** Fermez le couvercle.

---

## ■ Cartes mémoire compatibles

	Carte mémoire	Pour les photos	Pour les films
<b>A</b>	Memory Stick XC-HG Duo	✓	✓
<b>B</b>	Memory Stick PRO Duo	✓	✓ (Mark2 seulement)
	Memory Stick PRO-HG Duo	✓	✓
<b>C</b>	Memory Stick Micro (M2)	✓	✓ (Mark2 seulement)
<b>D</b>	Carte mémoire SD	✓	✓ (Classe 4 ou plus rapide)
	Carte mémoire SDHC	✓	✓ (Classe 4 ou plus rapide)
	Carte mémoire SDXC	✓	✓ (Classe 4 ou plus rapide)
<b>E</b>	Carte mémoire microSD	✓	✓ (Classe 4 ou plus rapide)
	Carte mémoire microSDHC	✓	✓ (Classe 4 ou plus rapide)
	Carte mémoire microSDXC	✓	✓ (Classe 4 ou plus rapide)

• Dans ce manuel, les produits repris dans le tableau sont collectivement désignés comme suit :

**A** : « Memory Stick XC Duo »

**B** : « Memory Stick PRO Duo »

**C** : « Memory Stick Micro »

**D** : carte SD

**E** : carte mémoire microSD

### Remarques

• Lorsque vous insérez des cartes mémoire « Memory Stick Micro » ou microSD dans cet appareil, veillez à utiliser l'adaptateur approprié.

## ■ Pour retirer la carte mémoire/la batterie

Carte mémoire : appuyez une fois sur la carte mémoire pour l'éjecter.

Batterie : faites glisser le bouton d'éjection de la batterie. Veillez à ne pas laisser tomber la batterie.

## Remarques

- Ne retirez jamais la carte mémoire/la batterie lorsque le témoin d'accès (page 10) est allumé. Cela pourrait endommager les données de la carte mémoire.

## Réglage de l'horloge

FR

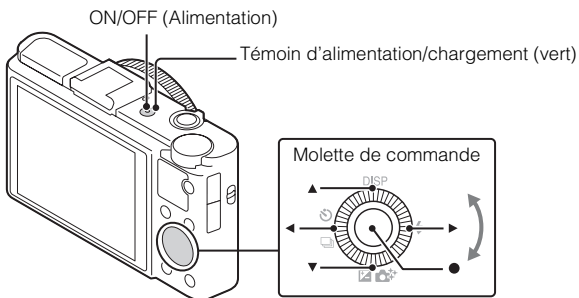

Sélection des paramètres : ◀▶

Réglage de la valeur numérique de la date et de l'heure : ▲▼/↶/↷

Réglage : ●

- 1** Appuyez sur la touche ON/OFF (Alimentation).  
Le réglage Date & Heure s'affiche la première fois que vous mettez l'appareil sous tension.
  - La mise sous tension peut prendre un certain temps avant que l'utilisation soit possible.
- 2** Assurez-vous que [Entrer] est sélectionné à l'écran, puis appuyez sur ● de la molette de commande.
- 3** Sélectionnez l'emplacement géographique souhaité en suivant les instructions affichées, puis appuyez sur ●.
- 4** Réglez [Heure d'été :], la date et [Format Date :], puis appuyez sur ●.
  - Minuit est indiqué par 12:00 AM et midi par 12:00 PM.

- 5 Assurez-vous que [Entrer] est sélectionné, puis appuyez sur ●.

## Prise de vue de photos/films

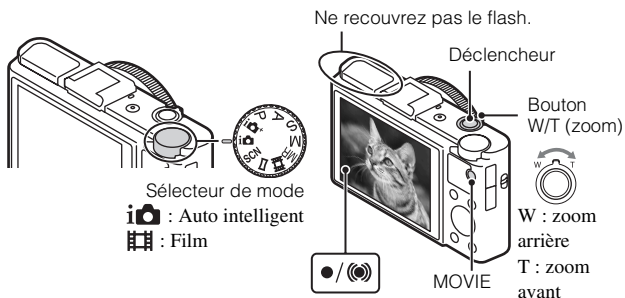

### Prise de vue de photos

- 1 Enfoncez le déclencheur à mi-course pour effectuer la mise au point.  
Lorsque l'image est mise au point, un bip retentit et l'indicateur ● ou (🔊) s'allume.
- 2 Appuyez à fond sur le déclencheur pour prendre une photo.

### Enregistrement de films

- 1 Appuyez sur la touche MOVIE (Film) pour démarrer l'enregistrement.
  - Utilisez le bouton W/T (zoom) pour changer l'échelle de zoom.
  - Appuyez sur le déclencheur pour prendre des photos tout en continuant à enregistrer le film.
- 2 Appuyez à nouveau sur la touche MOVIE pour arrêter l'enregistrement.



## Remarques

- N'extrayez pas manuellement le flash en tirant dessus. Cela peut provoquer une anomalie.
- Lorsque vous utilisez le zoom alors que vous enregistrez un film, les sons de fonctionnement de l'appareil sont enregistrés. Il se peut que les sons de fonctionnement de la touche MOVIE soient aussi enregistrés lorsque l'enregistrement du film est terminé.
- Une prise de vue continue est possible pendant environ 29 minutes avec les réglages par défaut de l'appareil, lorsque la température est d'environ 25 °C (77 °F). Lorsque l'enregistrement d'un film est terminé, vous pouvez redémarrer l'enregistrement en appuyant à nouveau sur la touche MOVIE. Selon la température ambiante, il se peut que l'enregistrement s'arrête pour protéger l'appareil.

FR

## Visualisation des images

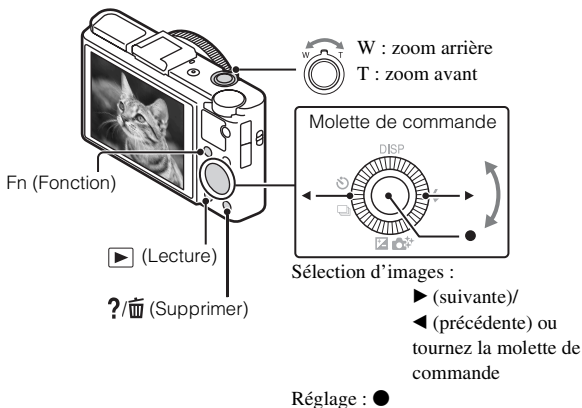

### 1 Appuyez sur la touche ► (Lecture).

- Vous pouvez basculer le mode d'affichage entre les photos et les films en sélectionnant MENU → ► 1 → [Sélection photo/film].

## ■ Sélection de l'image suivante/précédente

Sélectionnez une image en appuyant sur ► (suivante)/◄ (précédente) de la molette de commande ou en tournant celle-ci. Appuyez sur ● au centre de la molette de commande pour regarder les films.

## ■ Suppression d'une image

- ① Appuyez sur la touche ?/🗑️ (Supprimer).
- ② Sélectionnez [Supprimer] avec ▲ de la molette de commande, puis appuyez sur ●.

## ■ Rotation d'une image

Appuyez sur la touche Fn (Fonction).

## ■ Retour à la prise de vue

Enfoncez le déclencheur à mi-course.

## Présentation des autres fonctions

D'autres fonctions peuvent être pilotées à l'aide de la molette de commande, de la touche MENU, etc.

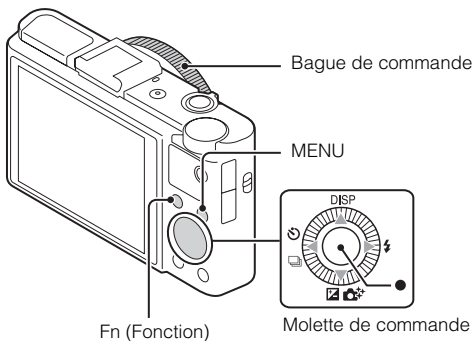

## ■ Molette de commande

DISP (Contenus d'affichage) : permet de changer l'affichage sur écran.

⚡ (Mode Flash) : permet de sélectionner un mode flash pour les photos.

 (Correction exposition/Créativité photo) : permet de régler la luminosité de l'image. Vous permet de modifier [Flou d'arr-plan], [Luminosité], [Couleur], [Eclat] et [Effet de photo] lorsque le mode de prise de vue est réglé sur [Auto intelligent] ou [Automatique supérieur].

 (Entraînement) : vous permet d'utiliser le retardateur et le mode de prise de vue en rafale.

● (Mise au pt continue) : l'appareil suit le sujet et règle automatiquement la mise au point, même lorsqu'il est en mouvement.

## ■ Touche Fn (Fonction)

Vous permet d'enregistrer sept fonctions et de les rappeler au moment de la prise de vue.

- ① Appuyez sur la touche Fn (Fonction).
- ② Sélectionnez la fonction souhaitée en appuyant à plusieurs reprises sur la touche Fn (Fonction) ou au moyen de ◀/▶ de la molette de commande.
- ③ Sélectionnez la valeur du réglage en tournant la molette de commande ou la bague de commande.

## ■ Bague de commande

Vos fonctions favorites peuvent être affectées à la molette de commande ; au moment de la prise de vue, les paramètres définis peuvent être modifiés par simple rotation de la bague de commande.

## ■ Paramètres du menu

### 📷 Menu de prise de vue de photos

Taille d'image	Sélectionne la taille des photos.
Ratio d'aspect	Sélectionne le rapport d'aspect des photos.
Qualité	Définit la qualité des photos.
Panorama : taille	Sélectionne la taille des images panoramiques.
Panorama : orient.	Définit l'orientation de la prise de vue des images panoramiques.
Contrôl. via smartph.	Enregistre des photos et des films en contrôlant à distance l'appareil photo à l'aide d'un smartphone.
Entraînement	Définit le mode d'entraînement, notamment la prise de vue en continu.
Mode Flash	Définit les réglages du flash.
Mode de mise au point	Sélectionne la méthode de mise au point.
Zone d'autofocus	Sélectionne la zone de mise au point.
Effet peau douce	Règle l'Effet peau douce et son niveau.
Sourire/Dét. visage	Sélectionne la détection de visages et règle automatiquement divers paramètres. Active le déclenchement automatique du déclencheur lorsqu'un sourire est détecté.
Cadrage automatique	Analyse la scène lors de la capture de visages, de gros-plans ou de sujets suivis au moyen de la fonction Mise au point continue et rogne automatiquement, puis enregistre une autre copie de l'image avec une composition plus vivante.
ISO	Règle la sensibilité à la lumière.
Mode de mesure	Sélectionne le mode de mesure qui définit la partie du sujet à mesurer pour déterminer l'exposition.
Correct.flash	Règle l'intensité de l'éclair du flash.
Bal. des blancs	Règle les tonalités de couleur d'une image.
Opti Dyn/HDR aut	Corrige automatiquement la luminosité et le contraste.
Modes créatifs	Sélectionne le traitement d'image souhaité.

Effet de photo	Sélectionne le filtre d'effet souhaité pour obtenir une expression plus vivante et plus artistique.
Zoom « Clear Image »	Offre une image agrandie de meilleure qualité par rapport au zoom numérique.
Zoom numérique	Agrandit les images avec un grossissement supérieur par rapport à Zoom « Clear Image ».
RB Pose longue	Active le traitement de réduction du bruit des vues prises avec une vitesse d'obturation égale ou supérieure à 1/3 seconde.
RB ISO élevée	Active le traitement de réduction du bruit des prises de vue en sensibilité élevée.
Illuminateur AF	Active l'illuminateur AF qui facilite la mise au point en apportant de la lumière à une scène sombre.
SteadyShot	Active SteadyShot.
Espace colorim.	Modifie la plage des couleurs reproductibles.
Conseils pr prise vue	Accède à tous les conseils de prise de vue.
Inscrire date	Définit si la date de prise de vue est enregistrée sur la photo.
Sélection scène	Sélectionne les paramètres prédéfinis correspondant aux diverses conditions de scène.
Rappel de mémoire	Sélectionne les paramètres que vous souhaitez rappeler lorsque le sélecteur de mode est réglé sur [Rappel de mémoire].
Mémoire	Enregistre les modes souhaités ou les paramètres de l'appareil.

## Menu d'enregistrement de films

Format fichier	Sélectionne le format de fichier du film.
Réglage d'enregistr.	Sélectionne la taille de l'image enregistrée du film.
Taille d'img(Dual Rec)	Définit la taille de la photo prise pendant l'enregistrement d'un film.
SteadyShot	Active SteadyShot.
Enregistrement audio	Définit si le son est enregistré en même temps qu'un film.
Réduction bruit vent	Réduit le bruit du vent pendant l'enregistrement d'un film.
Film	Sélectionne le mode d'exposition adapté au sujet ou à l'effet choisi.

## Menu personnalisé

Régl. FINDER/LCD	Lorsque vous utilisez un viseur électronique (vendu séparément), définit la méthode de basculement entre le viseur électronique et l'écran.
Réd. yeux rouges	Réduit le phénomène des yeux rouges lors de l'utilisation du flash.
Quadrillage	Active l'affichage d'un quadrillage qui permet l'alignement correct du sujet.
Affichage instantané	Active l'affichage instantané de l'image après la prise de vue.
Bouton DISP	Définit les modes d'affichage à l'écran qui peuvent être sélectionnés en appuyant sur DISP de la molette de commande.
Niveau d'intensification	Améliore les contours du sujet au sein des plages de mise au point, avec une couleur particulière en cas de mise au point manuelle.
Couleur d'intensification	Définit la couleur utilisée pour la fonction d'intensification.
Bague de commande	Affecte les fonctions souhaitées à la bague de commande.

Funct. Zoom s. bague	Active la fonction de zoom de la bague de commande. Lorsque vous sélectionnez [Incrément], vous pouvez déplacer une position de zoom jusqu'à un niveau fixe de la distance focale.
Aff. bague commande	Définit si l'animation est affichée lorsque vous utilisez la bague de commande.
Bouton de fonction	Personnalise les fonctions affichées lorsque la touche Fn (Fonction) est enfoncée.
Fonct. touche centrale	Affecte les fonctions souhaitées à la touche centrale.
Fonction touche gauche	Affecte les fonctions souhaitées à la touche gauche.
Fonction touche droite	Affecte les fonctions souhaitées à la touche droite.
Bouton MOVIE	Définit si la fonction MOVIE est toujours activée.
Aide MF	Affiche une image agrandie lors de la mise au point manuelle.
Temps gross. mise au p.	Définit la durée d'affichage de l'image sous sa forme agrandie.
Suivi priorité sur visage	Définit si le suivi des visages est prioritaire en mode de suivi.
Enregistrement visage	Enregistre ou modifie la personne à laquelle la priorité est accordée lors de la mise au point.

### ► Menu de lecture

Envoy. vers smartph.	Transfère les images pour les afficher sur un smartphone.
Envoyer vers l'ordinateur	Sauvegarde les images en les transférant vers un ordinateur connecté à un réseau.
Visionner sur TV	Vous pouvez visualiser les images sur un téléviseur compatible réseau.
Sélection photo/film	Bascule l'affichage entre les photos/films.
Supprimer	Supprime une image.
Diaporama	Affiche un diaporama.

Index d'images	Affiche plusieurs images simultanément.
Protéger	Protège les images.
Spécifier impression	Ajoute un repère de commande d'impression à une photo.
Effet de photo	Ajoute diverses textures aux images.
Réglages du volume	Règle le volume.
Affichage lecture	Détermine le mode de lecture d'une image enregistrée en mode portrait.

### Menu des outils de carte mémoire

Formater	Formate la carte mémoire.
N° de fichier	Définit la méthode d'affectation des numéros de fichiers aux photos et films.
Sélect. dossier REC	Change le dossier sélectionné pour le stockage des images.
Création d'un dossier	Crée un nouveau dossier pour le stockage des photos et des films (MP4).
Récup. BD images	Récupère le fichier de base de données des images et active l'enregistrement ainsi que la lecture.
Afficher espace carte	Affiche la durée d'enregistrement des films restante ainsi que le nombre de photos enregistrables sur la carte mémoire.

### Menu de réglage de l'horloge

Rég. date/heure	Règle la date et l'heure ainsi que l'heure d'été.
Réglage zone	Définit l'emplacement d'utilisation.



## Menu de réglage

Démarrer menu	Définit la première ou la dernière option du menu comme position par défaut du curseur.
Guide sélect. de mode	Active ou désactive le guide du sélecteur de mode (l'explication de chaque mode de prise de vue).
Luminosité LCD	Règle la luminosité de l'écran.
Luminosité du viseur	Règle la luminosité du viseur électronique (vendu séparément), le cas échéant.
Économie d'énergie	Définit le niveau de la fonction d'économie d'énergie.
Heure début écon. éner.	Définit la durée qui précède la mise hors tension automatique de l'appareil.
Sélecteur PAL/NTSC (uniquement pour les modèles compatibles 1080 50i)	En modifiant le format TV du dispositif, il est possible d'enregistrer dans un autre format de film.
Réglages téléchargegt.*1	Active la fonction de téléchargement de l'appareil en cas d'utilisation d'une carte Eye-Fi.
Résolution HDMI	Définit la résolution lorsque l'appareil est raccordé à un téléviseur HDMI.
COMMANDE HDMI	Commande l'appareil à partir d'un téléviseur qui prend en charge « BRAVIA » Sync.
Connexion USB	Active la méthode de connexion USB.
Réglage USB LUN	Améliore la compatibilité en limitant les fonctions de la connexion USB.
Alimentation USB	Définit si l'alimentation est possible à l'aide d'une connexion USB.
Signal sonore	Active les signaux sonores de fonctionnement de l'appareil.
WPS Push	Vous pouvez facilement mémoriser le point d'accès sur l'appareil photo en appuyant sur la touche WPS.
Réglages point d'accès	Vous pouvez mémoriser manuellement votre point d'accès.

Éditer Nom Dispositif	Vous pouvez modifier le nom du dispositif sous Wi-Fi Direct, etc.
Affich. Adresse MAC	Affiche l'adresse MAC de l'appareil.
Réinit. SSID/MdP	Réinitialise le SSID et le mot de passe de connexion d'un smartphone.
Mode avion	Vous pouvez régler ce dispositif de manière à désactiver les communications sans fil.
Version	Affiche la version du logiciel de l'appareil.
Langue	Sélectionne la langue.
Capt. chute	Active la fonction [Capt. chute].
Mode Démo	Active ou désactive la lecture de démonstration d'un film.
Initialiser	Restaure les valeurs par défaut des paramètres.

\*1 Apparaît lorsqu'une carte Eye-Fi (vendue séparément) est insérée dans l'appareil.

## Fonctions de « PlayMemories Home »

Le logiciel « PlayMemories Home » vous permet d'importer des photos et des films sur votre ordinateur et de les utiliser. « PlayMemories Home » est requis pour l'importation des films AVCHD sur votre ordinateur.



Importation d'images depuis votre appareil photo

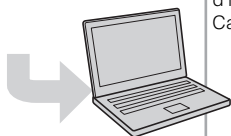

### Organisation



Visualisation d'images sur le Calendrier



Création de disques de films

### Partage des images



Téléchargement d'images vers des services réseau



Partage des images sur « PlayMemories Online »

### Téléchargement de « PlayMemories Home » (pour Windows uniquement)

Vous pouvez télécharger « PlayMemories Home » à partir de l'URL suivante : [www.sony.net/pm](http://www.sony.net/pm)

### Remarques

- Une connexion Internet est nécessaire pour installer « PlayMemories Home ».
- Une connexion Internet est nécessaire pour utiliser « PlayMemories Online » ou d'autres services réseau. Il se peut que « PlayMemories Online » ou d'autres services réseau ne soient pas disponibles dans certains pays ou régions.
- « PlayMemories Home » n'est pas compatible avec le Mac. Utilisez des applications installées sur votre Mac. Pour plus d'informations, visitez l'URL suivante : <http://www.sony.co.jp/imsoft/Mac/>

## ■ Installation de « PlayMemories Home » sur un ordinateur

---

- 1 À l'aide du navigateur Internet de votre ordinateur, accédez à l'URL suivante, puis cliquez sur [Installation] → [Exécuter].  
[www.sony.net/pm](http://www.sony.net/pm)

- 2 Suivez les instructions affichées pour terminer l'installation.

- Lorsque le message de connexion de l'appareil photo à un ordinateur s'affiche, raccordez l'appareil photo à l'ordinateur à l'aide du câble micro-USB (fourni).

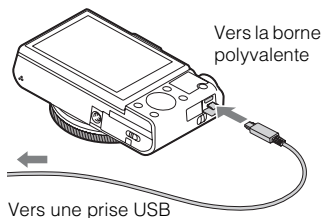

## ■ Affichage du « Guide d'assistance de PlayMemories Home »

---

Pour plus d'informations sur l'utilisation de « PlayMemories Home », reportez-vous au « Guide d'assistance de PlayMemories Home ».

---

- 1 Double-cliquez sur l'icône [Guide d'assistance de PlayMemories Home] sur le bureau.

- Pour accéder au « Guide d'assistance de PlayMemories Home » à partir du menu démarrer : cliquez sur [Démarrer] → [Tous les programmes] → [PlayMemories Home] → [Guide d'assistance de PlayMemories Home].
- Pour Windows 8, sélectionnez l'icône [PlayMemories Home] à partir du menu Démarrer pour démarrer [PlayMemories Home], puis sélectionnez [Guide d'assistance de PlayMemories Home] dans le menu [Aide].
- Pour plus d'informations sur « PlayMemories Home », vous pouvez également consulter le « Guide de l'utilisateur du Cyber-shot » (page 2) ou la page de support PlayMemories Home suivante (en anglais uniquement) : <http://www.sony.co.jp/pmh-se/>

## Fonctions de « Image Data Converter »

Vous trouverez ci-dessous des exemples des fonctions disponibles lorsque vous utilisez « Image Data Converter ».

- Vous pouvez modifier des images RAW à l'aide de plusieurs fonctions de correction, notamment la courbe des tons ou la netteté.
- Vous pouvez régler les images au moyen de la balance des blancs, de l'ouverture et des Modes créatifs, par exemple.
- Vous pouvez enregistrer sur votre ordinateur les photos affichées et modifiées.

Les images RAW peuvent être enregistrées de deux manières : enregistrer et conserver sous forme de données RAW ou enregistrer dans un format de fichier général.

- Vous pouvez afficher et comparer les images RAW/JPEG prises à l'aide de cet appareil photo.
- Vous pouvez classer les images en cinq niveaux.
- Vous pouvez définir l'étiquette de couleur.

## ■ Installation de « Image Data Converter »

---

**1** Téléchargez le logiciel à partir de l'URL suivante et installez-le sur votre ordinateur.

Windows : <http://www.sony.co.jp/imsoft/Win/>

Mac : <http://www.sony.co.jp/imsoft/Mac/>

---

## ■ Affichage du « Mode d'emploi d'Image Data Converter »

Pour plus d'informations sur l'utilisation du « Image Data Converter », reportez-vous au « Mode d'emploi d'Image Data Converter ».

---

### 1 Pour Windows :

Cliquez sur [Démarrer] → [Tous les programmes] → [Image Data Converter] → [Aide] → [Image Data Converter Ver.4].

Pour Mac :

Démarrez Finder → [Applications] → [Image Data Converter] → [Image Data Converter Ver.4] → Dans la barre de menus, choisissez « Aide » → « Mode d'emploi d'Image Data Converter ».

- Pour Windows 8, démarrez « Image Data Converter Ver.4 » → Dans la barre de menus, choisissez « Aide » → « Mode d'emploi d'Image Data Converter ».
  - Pour plus d'informations sur le « Image Data Converter », vous pouvez également consulter le « Guide de l'utilisateur du Cyber-shot » (page 2) ou la page de support « Image Data Converter » suivante (en anglais uniquement) :  
<http://www.sony.co.jp/ids-se/>
-

## Nombre de photos et durée d'enregistrements des films

Le nombre de photos et le temps d'enregistrement peuvent varier en fonction des conditions de prise de vue et de la carte mémoire.

### ■ Photos

Taille d'image : L: 20M

Lorsque [Ratio d'aspect] est réglé sur [3:2]\*

Qualité \ Capacité	2 Go
Standard	295 images
Fine	170 images
RAW & JPEG	58 images
RAW	88 images

\* Lorsque [Ratio d'aspect] a une valeur différente de [3:2], vous pouvez enregistrer un nombre d'images supérieur à ceux indiqués ci-dessus. (Sauf si [Qualité] est réglé sur [RAW].)

### ■ Films

Le tableau ci-dessous indique les durées d'enregistrement maximales approximatives. Ce sont les durées totales pour tous les fichiers de film. Une prise de vue continue est possible pendant environ 29 minutes (limite des spécifications du produit). La durée d'enregistrement continu maximale d'un film au format MP4 (12M) est d'environ 15 minutes (limitée par la restriction de taille de fichier de 2 Go).

(h (heures), m (minutes))

Réglage d'enregistr. \ Capacité	2 Go
60i 24M(FX)/50i 24M(FX)	10 m
60i 17M(FH)/50i 17M(FH)	10 m
60p 28M(PS)/50p 28M(PS)	9 m
24p 24M(FX)/25p 24M(FX)	10 m
24p 17M(FH)/25p 17M(FH)	10 m
1440x1080 12M	15 m
VGA 3M	1 h 10 m

- La durée d'enregistrement des films varie parce que l'appareil photo est équipé de la fonction VBR (Variable Bit Rate) qui règle automatiquement la qualité de l'image en fonction de la scène filmée. Lorsque vous enregistrez un sujet qui se déplace rapidement, l'image est plus nette, mais la durée d'enregistrement plus courte car il faut davantage de mémoire pour enregistrer. La durée d'enregistrement varie également selon les conditions de prise de vue, le sujet ou les paramètres de qualité/format des images.

## Remarques sur l'utilisation de l'appareil

### Fonctions incorporées dans cet appareil

- Ce manuel décrit des dispositifs compatibles 1080 60i et des dispositifs compatibles 1080 50i.  
Pour vérifier si votre appareil est un dispositif compatible 1080 60i ou un dispositif compatible 1080 50i, regardez si les indications suivantes figurent sur le dessous de l'appareil.  
Dispositifs compatibles 1080 60i : 60i  
Dispositifs compatibles 1080 50i : 50i
- Cet appareil est compatible avec les films au format 1080 60p ou 50p.  
Contrairement aux modes d'enregistrement standard vus jusqu'à présent, qui enregistrent selon une méthode d'entrelacement, cet appareil enregistre en appliquant une méthode progressive. Cela améliore la résolution et permet d'obtenir une image plus fluide et plus réaliste.

### Utilisation et entretien

Évitez toute manipulation brusque, tout démontage, toute modification de l'appareil, tout choc mécanique et tout impact tel que celui d'un marteau, d'une chute ou du piétinement du produit. Prenez tout particulièrement soin de l'objectif.

### Remarques sur l'enregistrement/lecture

- Avant de commencer à enregistrer, effectuez un essai pour être sûr que l'appareil fonctionne correctement.
- L'appareil n'est pas étanche à la poussière, aux éclaboussures et à l'eau.
- Évitez d'exposer l'appareil à l'eau. Si de l'eau pénètre dans l'appareil, cela peut engendrer une anomalie de fonctionnement. Dans certains cas, l'appareil ne pourra pas être réparé.
- Ne dirigez pas l'appareil vers le soleil ou une lumière vive. Cela pourrait entraîner une anomalie de fonctionnement de l'appareil.
- Si de l'humidité venait à se condenser, éliminez-la avant d'utiliser l'appareil.
- Ne secouez pas et ne heurtez pas l'appareil. Cela peut provoquer une anomalie de fonctionnement et empêcher l'enregistrement des images. En outre, le support d'enregistrement pourrait être inutilisable ou les données d'image être endommagées.



## **N'utilisez/ne rangez pas l'appareil dans les endroits suivants**

- Dans un endroit extrêmement chaud, froid ou humide  
Dans des endroits tels qu'un véhicule stationné en plein soleil, le boîtier de l'appareil peut se déformer et ceci peut provoquer un dysfonctionnement.
- Rangement en plein soleil ou à proximité d'un appareil de chauffage  
Le boîtier de l'appareil risque de se décolorer ou de se déformer et cela peut provoquer un dysfonctionnement.
- Endroit soumis à des vibrations oscillantes
- Près d'un endroit qui génère de fortes ondes radio, émet des rayonnements ou est fortement magnétique. À défaut, l'appareil risque de ne pas pouvoir enregistrer ou lire correctement les images.
- Dans des endroits poussiéreux ou sablonneux  
Veillez à ce que du sable ou de la poussière ne pénètre pas dans l'appareil. Ceci risquerait d'entraîner un dysfonctionnement de l'appareil qui peut, dans certains cas, être irréparable.

## **Transport**

Ne vous asseyez pas sur une chaise ou ailleurs avec l'appareil glissé dans la poche arrière de votre pantalon ou de votre jupe, car cela pourrait provoquer un dysfonctionnement ou endommager l'appareil.

## **Objectif Carl Zeiss**

L'appareil est équipé d'un objectif Carl Zeiss capable de restituer des images nettes avec un excellent contraste. L'objectif de l'appareil a été fabriqué d'après un système d'assurance de qualité certifié par Carl Zeiss en conformité avec les normes de qualité de Carl Zeiss en Allemagne.

## **Remarques sur l'écran**

L'écran est fabriqué avec une technologie d'extrêmement haute précision et plus de 99,99 % des pixels sont donc opérationnels pour une utilisation effective. Il se peut toutefois que de minuscules points noirs et/ou brillants (blancs, rouges, bleus ou verts) apparaissent sur l'écran. Ces points sont un résultat normal du procédé de fabrication et n'affectent pas l'enregistrement.

## **Remarques sur le flash**

- Ne tenez pas l'appareil par le flash et ne le soumettez pas à une force excessive.
- Si de l'eau, de la poussière ou du sable pénètre dans le flash alors que celui-ci est ouvert, cela risque d'entraver son bon fonctionnement.

## **Température de l'appareil**

En cas d'utilisation continue, votre appareil photo et la batterie peuvent chauffer, mais il ne s'agit pas d'un dysfonctionnement.

## **Protection contre la surchauffe**

Selon la température de l'appareil et de la batterie, il se peut que vous ne puissiez pas enregistrer de films ou que l'alimentation se coupe automatiquement pour protéger l'appareil.

Un message s'affiche sur l'écran avant que l'alimentation se coupe ou que vous ne puissiez plus enregistrer de films. Dans ce cas, laissez l'appareil hors tension et attendez que la température de l'appareil et de la batterie baisse. Si vous mettez l'appareil sous tension sans laisser l'appareil et la batterie refroidir suffisamment, il se peut que l'alimentation se coupe à nouveau ou que vous ne puissiez pas enregistrer de films.

## **Chargement de la batterie**

Si vous chargez une batterie qui n'a pas été utilisée depuis longtemps, il se peut que vous ne puissiez pas la charger à la capacité correcte.

Cela est dû aux caractéristiques de la batterie et il ne s'agit pas d'un dysfonctionnement. Chargez à nouveau la batterie.

## **Avertissement sur les droits d'auteur**

Les émissions de télévision, films, cassettes vidéo et autres œuvres peuvent être protégés par des droits d'auteur. L'enregistrement non autorisé de telles œuvres peut constituer une infraction à la loi sur les droits d'auteur.

## **Absence d'indemnisation en cas de contenu endommagé ou d'enregistrement manqué**

Sony ne peut accorder aucune indemnisation en cas d'enregistrement manqué ou pour la perte ou la détérioration du contenu enregistré en raison d'un dysfonctionnement de l'appareil photo ou du support d'enregistrement, etc.

## **Nettoyage de l'extérieur de l'appareil**

Nettoyez l'extérieur de l'appareil avec un chiffon doux légèrement imbibé d'eau, puis essuyez-le avec un chiffon sec. Afin d'éviter d'endommager la finition ou le boîtier :

– N'exposez pas l'appareil à des produits chimiques tels que diluants, benzine, alcool, lingettes jetables, insectifuges, écrans solaires ou insecticides.

## **Entretien de l'écran**

- Si vous laissez de la crème pour les mains ou du lait hydratant sur l'écran, cela risque de dissoudre son revêtement. Si un tel produit se trouve sur l'écran, essuyez-le immédiatement.
- Frotter trop vigoureusement avec du papier absorbant ou d'autres matériaux risque d'endommager le revêtement.
- Si des traces de doigt ou des débris adhèrent à l'écran, il est recommandé d'éliminer délicatement les débris, puis d'essuyer l'écran à l'aide d'un chiffon doux.

## **Remarque sur le LAN sans fil**

Nous déclinons toute responsabilité pour d'éventuels dommages causés par un accès non autorisé aux destinations chargées sur l'appareil photo, ou par une utilisation non autorisée de celles-ci, à la suite d'une perte ou d'un vol.

## **Remarque sur la mise au rebut/transfert de l'appareil photo**

Pour protéger vos données personnelles, procédez comme suit lors de la mise au rebut ou du transfert de l'appareil photo.

- Réinitialisez tous les paramètres de l'appareil photo en exécutant [Initialiser] (page 30).
- Supprimez tous les visages enregistrés, à partir de [Enregistrement visage] (page 27).

# Spécifications

## Appareil photo

---

### [Système]

Dispositif d'image : Capteur Exmor R  
CMOS 13,2 mm × 8,8 mm

(type 1,0)

Nombre total de pixels de l'appareil :  
Environ 20,9 Mégapixels

Nombre de pixels utiles de l'appareil :  
Environ 20,2 Mégapixels

Objectif : Objectif zoom Carl Zeiss  
Vario-Sonnar T\* 3,6x  
f = 10,4 mm – 37,1 mm (28 mm –  
100 mm (équivalent avec un film  
35 mm))

F1,8 (W) – F4,9 (T)

Pendant l'enregistrement de films  
(16:9) : 29 mm – 105 mm<sup>\*1</sup>

Pendant l'enregistrement de films  
(4:3) : 36 mm – 128 mm<sup>\*1</sup>

<sup>\*1</sup> Lorsque [SteadyShot] est réglé  
sur [Standard]

SteadyShot : Optique

Contrôle de l'exposition : Exposition  
automatique, Priorité à l'ouverture,  
Priorité au déclencheur, Exposition  
manuelle, Sélection de scène

Balance des blancs : Automatique,  
Lumière jour, Ombre, Nuageux,  
Incandescent, Fluorescent (Blanc  
chaud/Blanc froid/Blanc neutre/  
Lumière jour), Flash, Température  
de couleur/Filtre de couleur,  
Personnalisé

Format de fichier :

Photos : Conformes à JPEG  
(DCF, Exif, MPF Baseline),  
RAW (Format Sony ARW 2.3),  
compatibles DPOF

Films (format AVCHD) :  
Compatible avec le format  
AVCHD Ver. 2.0

Vidéo : MPEG-4 AVC/H.264

Audio : Dolby Digital 2 canaux,  
équipé de Dolby Digital Stereo  
Creator

• Fabriqué sous licence de Dolby  
Laboratories.

Films (format MP4) :

Vidéo : MPEG-4 AVC/H.264

Audio : MPEG-4 AAC-LC  
2 canaux

Supports d'enregistrement : « Memory  
Stick XC Duo », « Memory Stick  
PRO Duo », « Memory Stick  
Micro », cartes SD, cartes mémoire  
microSD

Flash : Portée du flash (Sensibilité ISO  
(Indice de lumen  
recommandé) réglée sur Auto) :  
Environ 0,3 m à 15,0 m  
(0,98 pi à 49,21 pi) (W)  
Environ 0,55 m à 5,7 m  
(1,80 pi à 18,70 pi) (T)

---

### [Connecteurs d'entrée et de sortie]

Connecteur HDMI : Micro-prise  
HDMI

Borne polyvalente\* :  
Communication USB

Communication USB : Hi-Speed USB  
(USB 2.0)

\* Prend en charge les dispositifs  
compatibles micro-USB.

---

### [Écran]

Écran LCD :

Matrice active TFT 7,5 cm  
(type 3,0)

Nombre total de points :  
1 228 800 points

---

## [Alimentation, caractéristiques générales]

Alimentation : Batterie rechargeable  
NP-BX1, 3,6 V  
Adaptateur secteur AC-UB10/  
UB10B/UB10C/UB10D, 5 V  
Consommation électrique (pendant la  
prise de vue) : Environ 1,5 W  
Température de fonctionnement :  
0 °C à 40 °C (32 °F à 104 °F)  
Température de stockage :  
-20 °C à +60 °C (-4 °F à +140 °F)  
Dimensions (conformes à CIPA) :  
101,6 mm × 58,1 mm × 38,3 mm  
(4 po × 2 3/8 po × 1 9/16 po)  
(L/H/P)  
Poids (conforme à CIPA) (y compris  
une batterie NP-BX1, une  
« Memory Stick Duo ») :  
Environ 281 g (9,9 oz)  
Micro : Stéréo  
Haut-parleur : Mono  
Exif Print : Compatible  
PRINT Image Matching III :  
Compatible

---

## [LAN sans fil]

Norme prise en charge :  
IEEE 802.11 b/g/n  
Fréquence : 2,4 GHz  
Protocoles de sécurité pris en charge :  
WEP/WPA-PSK/WPA2-PSK  
Méthode de configuration :  
WPS (Wi-Fi Protected Setup) /  
manuelle  
Méthode d'accès : Mode infrastructure  
NFC : Conforme à NFC Forum Type 3  
Tag

## Adaptateur secteur AC-UB10/ UB10B/UB10C/UB10D

Alimentation requise : 100 V à 240 V  
CA, 50 Hz/60 Hz, 70 mA  
Tension de sortie : 5 V CC, 0,5 A  
Température de fonctionnement :  
0 °C à 40 °C (32 °F à 104 °F)  
Température de stockage :  
-20 °C à +60 °C (-4 °F à +140 °F)  
Dimensions :  
Environ 50 mm × 22 mm × 54 mm  
(2 po × 7/8 po × 2 1/4 po) (L/H/P)  
Poids :  
Pour les États-Unis et le Canada :  
Environ 48 g (1,7 oz)  
Pour les pays ou régions autres que  
les États-Unis et le Canada :  
Environ 43 g (1,5 oz)

## Batterie rechargeable NP-BX1

Batterie utilisée : Batterie Lithium-ion  
Tension maximale : 4,2 V CC  
Tension nominale : 3,6 V CC  
Tension de charge maximale : 4,2 V  
CC  
Courant de charge maximal : 1,89 A  
Capacité : 4,5 Wh (1 240 mAh)

La conception et les spécifications sont  
susceptibles de modifications sans  
préavis.

FR

## Marques

- Les indications suivantes sont des marques commerciales de Sony Corporation.  
**Cyber-shot**, « Cyber-shot », « Memory Stick XC-HG Duo », « Memory Stick PRO Duo », « Memory Stick PRO-HG Duo », « Memory Stick Duo », « Memory Stick Micro »
- « AVCHD Progressive » et le logo « AVCHD Progressive » sont des marques commerciales de Panasonic Corporation et de Sony Corporation.
- Dolby et le symbole du double D sont des marques commerciales de Dolby Laboratories.
- Les termes HDMI et HDMI High-Definition Multimedia Interface, ainsi que le logo HDMI sont des marques commerciales ou déposées de HDMI Licensing LLC aux États-Unis et dans d'autres pays.
- Windows est une marque déposée de Microsoft Corporation aux États-Unis et/ou dans d'autres pays.
- Mac, App Store sont des marques déposées d'Apple Inc.
- iOS est une marque déposée ou une marque commerciale de Cisco Systems, Inc. et/ou de ses filiales aux États-Unis et dans certains autres pays.
- Le logo SDXC est une marque commerciale de SD-3C, LLC.
- Android, Google Play sont des marques commerciales de Google Inc.
- Wi-Fi, le logo Wi-Fi, Wi-Fi PROTECTED SET-UP sont des marques déposées de la Wi-Fi Alliance.

- N Mark est une marque commerciale ou une marque déposée de NFC Forum, Inc. aux États-Unis et dans d'autres pays.
- DLNA et DLNA CERTIFIED sont des marques commerciales de Digital Living Network Alliance.
- «  » et « PlayStation » sont des marques déposées de Sony Computer Entertainment Inc.
- Facebook et le logo « f » sont des marques commerciales ou déposées de Facebook, Inc.
- YouTube et le logo YouTube sont des marques commerciales ou déposées de Google Inc.
- Eye-Fi est une marque commerciale de Eye-Fi, Inc.
- De plus, les noms de système et de produit utilisés dans ce manuel sont généralement des marques commerciales ou des marques déposées de leurs créateurs ou fabricants respectifs. Toutefois, les indications <sup>TM</sup> ou ® ne sont pas toujours utilisées dans ce manuel.



- Prenez encore plus de plaisir avec votre PlayStation 3 en téléchargeant l'application pour PlayStation 3 sur PlayStation Store (où il est disponible).
- L'application pour PlayStation 3 nécessite un compte PlayStation Network et doit être téléchargée. Accessible dans les régions où le PlayStation Store est disponible.

Des informations complémentaires sur ce produit et des réponses à des questions fréquemment posées sont disponibles sur notre site Web d'assistance client.

<http://www.sony.net/>

## Ulteriori informazioni sulla fotocamera (“Cyber-shot Manuale dell’utente”)



“Cyber-shot Manuale dell’utente” è un manuale online. Consultarlo per istruzioni dettagliate sulle numerose funzioni della fotocamera.

- ① Accedere alla pagina di supporto di Sony.  
<http://www.sony.net/SonyInfo/Support/>
- ② Selezionare il proprio paese o area geografica.
- ③ Cercare il nome del modello della fotocamera nella pagina dell’assistenza.
  - Controllare il nome del modello sul fondo della fotocamera.

## Visualizzazione della Guida

Questa fotocamera è dotata di una guida all’uso integrata.

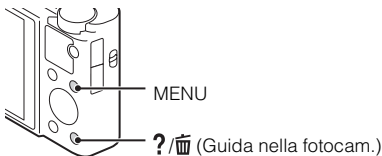

### Guida nella fotocam.

La fotocamera mostra le spiegazioni per le voci di MENU e i valori delle impostazioni.

- ① Premere il tasto MENU.
- ② Selezionare la voce MENU desiderata, quindi premere il tasto ? / GUIDA (Guida nella fotocam.).

### Suggerimento per la ripresa

La fotocamera visualizza suggerimenti per la ripresa relativi alla modalità di ripresa selezionata.

- ① Premere il tasto ? / GUIDA (Guida nella fotocam.) nella modalità di ripresa.
- ② Selezionare il suggerimento di ripresa desiderato, quindi premere ● sulla rotellina di controllo.

Viene visualizzato il suggerimento per la ripresa.



- È possibile scorrere la schermata utilizzando ▲/▼ e cambiare i suggerimenti per la ripresa utilizzando ◀/▶.

## AVVERTENZA

Per ridurre il pericolo di incendi o scosse elettriche, non esporre l'apparecchio alla pioggia o all'umidità.

# ISTRUZIONI IMPORTANTI PER LA SICUREZZA

## -SALVARE QUESTE ISTRUZIONI PERICOLO PER RIDURRE IL RISCHIO DI INCENDI O SCOSSE ELETTRICHE, SEGUIRE ATTENTAMENTE QUESTE ISTRUZIONI

## AVVERTENZA

### **Batteria**

Se trattato in modo improprio, è possibile che il blocco batteria esploda, causi incendi o provochi bruciature causate da sostanze chimiche. Attenersi alle precauzioni riportate di seguito.

- Non smontare il prodotto.
- Non danneggiare o esporre il blocco batteria a scosse o urti eccessivi, ad esempio non schiacciarlo con un martello, non lasciarlo cadere o calpestarlo.
- Non cortocircuitare o lasciare che eventuali oggetti metallici entrino in contatto con i terminali della batteria.
- Non esporre a temperature elevate superiore a 60 °C, ad esempio alla luce solare diretta o all'interno di un'auto parcheggiata al sole.
- Non bruciare o gettare nel fuoco.
- Non utilizzare pile agli ioni di litio danneggiate o con perdite di elettrolita.
- Assicurarsi di caricare il blocco batteria con un caricabatterie originale Sony o un dispositivo in grado di caricare il blocco batteria stesso.
- Conservare il blocco batteria lontano dalla portata dei bambini.
- Non bagnare il blocco batteria.
- Sostituirlo esclusivamente con un blocco batteria dello stesso tipo o di tipo equivalente consigliato da Sony.
- Smaltire i blocchi batteria il prima possibile come descritto nelle istruzioni.

## **| Alimentatore CA**

Usare la presa a muro vicina quando si usa l'alimentatore CA. Scollegare immediatamente l'alimentatore CA dalla presa a muro se si verifica qualche malfunzionamento durante l'uso dell'apparecchio.

## **Attenzione per i clienti in Europa**

### **| Avviso per i clienti residenti nei paesi che applicano le direttive UE**

Questo prodotto è stato fabbricato da o per conto di Sony Corporation, 1-7-1 Konan Minato-ku Tokyo, 108-0075 Japan. Eventuali richieste in merito alla conformità del prodotto in ambito della legislazione Europea, dovranno essere indirizzate al rappresentante autorizzato, Sony Deutschland GmbH, Hedelfinger Strasse 61, 70327 Stuttgart, Germany. Per qualsiasi informazione relativa al servizio o la garanzia, si prega di fare riferimento agli indirizzi riportati separatamente sui documenti relativi all'assistenza o sui certificati di garanzia.



Con la presente Sony Corporation dichiara che questa Fotocamera digitale (DSC-RX100M2) è conforme ai requisiti essenziali ed alle altre disposizioni pertinenti stabilite dalla direttiva 1999/5/CE. Per ulteriori dettagli, si prega di consultare il seguente URL:

<http://www.compliance.sony.de/>

Questo prodotto è stato testato ed è risultato conforme ai limiti stabiliti nella regolazione EMC relativa all'uso dei cavi di collegamento di lunghezza inferiore a 3 metri.

### **| Attenzione**

Il campo elettromagnetico alle frequenze specifiche può influenzare l'immagine e il suono di questa unità.

### **| Nota**

Se l'elettricità statica o interferenze elettromagnetiche causano l'interruzione del trasferimento dei dati, che pertanto non avviene, è necessario riavviare l'applicazione oppure scollegare, quindi ricollegare il cavo di comunicazione (USB e così via).

## **I Trattamento del dispositivo elettrico o elettronico a fine vita (applicabile in tutti i paesi dell'Unione Europea e in altri paesi europei con sistema di raccolta differenziata)**



Questo simbolo sul prodotto o sulla confezione indica che il prodotto non deve essere considerato come un normale rifiuto domestico, ma deve invece essere consegnato ad un punto di raccolta appropriato per il riciclo di apparecchi elettrici ed elettronici. Assicuratevi che questo prodotto sia smaltito correttamente, voi contribuirete a prevenire potenziali conseguenze negative per l'ambiente e per la salute che potrebbero altrimenti essere causate dal suo smaltimento inadeguato. Il riciclaggio dei materiali aiuta a conservare le risorse naturali. Per informazioni più

dettagliate circa il riciclaggio di questo prodotto, potete contattare l'ufficio comunale, il servizio locale di smaltimento rifiuti oppure il negozio dove l'avete acquistato. In caso di smaltimento abusivo di apparecchiature elettriche e/o elettroniche potrebbero essere applicate le sanzioni previste dalla normativa applicabile (valido solo per l'Italia).

## **I Trattamento delle pile esauste (applicabile in tutti i paesi dell'Unione Europea e in altri paesi Europei con sistema di raccolta differenziata)**



Questo simbolo sul prodotto o sulla confezione indica che la pila non deve essere considerata un normale rifiuto domestico.

Su alcuni tipi di pile questo simbolo potrebbe essere utilizzato in combinazione con un simbolo chimico. I simboli chimici del mercurio (Hg) o del piombo (Pb) sono aggiunti, se la batteria contiene più dello 0,0005% di mercurio o dello 0,004% di piombo.

Assicuratevi che le pile siano smaltite correttamente, contribuirete a prevenire potenziali conseguenze negative per l'ambiente e per la salute che potrebbero altrimenti essere causate dal loro inadeguato smaltimento.

Il riciclaggio dei materiali aiuta a conservare le risorse naturali.

In caso di prodotti che per motivi di sicurezza, prestazione o protezione dei dati richiedano un collegamento fisso ad una pila interna, la stessa dovrà essere sostituita solo da personale di assistenza qualificato.

Consegnare il prodotto a fine vita al punto di raccolta idoneo allo smaltimento di apparecchiature elettriche ed elettroniche; questo assicura che anche la pila al suo interno venga trattata correttamente.

Per le altre pile consultate la sezione relativa alla rimozione sicura delle pile. Conferire le pile esauste presso i punti di raccolta indicati per il riciclo.

Per informazioni più dettagliate circa lo smaltimento della pila esausta o del prodotto, potete contattare il Comune, il servizio locale di smaltimento rifiuti oppure il negozio dove l'avete acquistato.

## Verifica degli accessori in dotazione

Il numero tra parentesi indica il numero di pezzi.

- Fotocamera (1)
- Batteria ricaricabile NP-BX1 (1)
- Cavo micro USB (1)
- Alimentatore CA AC-UB10/UB10B/UB10C/UB10D (1)
- Cavo di alimentazione (non in dotazione negli Stati Uniti e in Canada) (1)
- Cinturino da polso (1)
- Adattatore per cinturino (2)

(Gli adattatori per cinturino sono usati per fissare la tracolla (in vendita separatamente), come è illustrato.)

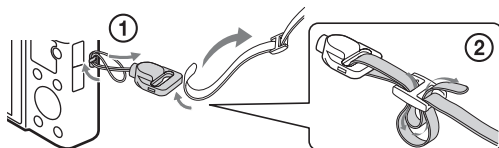



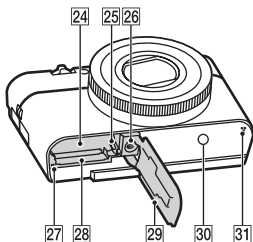
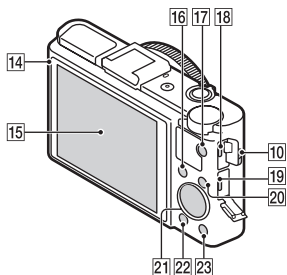
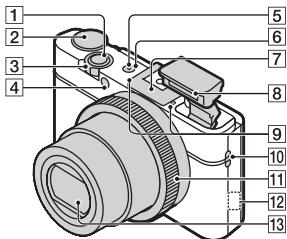

- Istruzioni per l'uso (questo manuale) (1)

## Identificazione dei componenti



- 1 Pulsante di scatto
- 2 Selettore della modalità  
**iA** (Auto. intelligente)/  
**iA+** (Autom. superiore)/  
**P** (Programmata auto.)/  
**A** (Priorità diaframma)/  
**S** (Priorità tempi)/  
**M** (Esposiz. manuale)/  
**MR** (Richiamo memoria)/  
**■** (Filmato)/**■** (Panoramica  
 ad arco)/**SCN** (Selezione scena)
- 3 Per la ripresa: leva W/T (zoom)  
 Per la visione: Indice/Leva dello  
 zoom di riproduzione
- 4 Spia dell'autoscatto/Spia di  
 Otturatore sorriso/Illuminatore  
 AF
- 5 Spia di alimentazione/ricarica
- 6 Tasto ON/OFF (Accensione)
- 7 Attacco multi-interfaccia\*
- 8 Flash
  - Non coprire il flash con le dita.
  - Durante l'uso, il flash fuoriesce  
 automaticamente. Se non si  
 intende utilizzare il flash è  
 possibile abbassarlo  
 manualmente.
- 9 Microfono
- 10 Gancio per cordino
- 11 Anello di controllo
- 12 Sensore Wi-Fi (integrato)
- 13 Obiettivo
- 14 Sensore luminoso
- 15 Schermo LCD
- 16 Tasto Fn (Funzione)
- 17 Tasto MOVIE (Filmato)

- 18 Terminale multiuso
  - Supporta dispositivi compatibili con micro USB.
- 19 Presa micro HDMI
- 20 Tasto MENU
- 21 Rotellina di controllo
- 22 Tasto  (Riproduzione)
- 23 Tasto  /  (Guida nella fotocam./Elimina)
- 24 Slot di inserimento della batteria
- 25 Levetta di espulsione della batteria
- 26 Foro di attacco del treppiede
  - Utilizzare un treppiede con una vite di lunghezza inferiore a 5,5 mm. Diversamente, potrebbe non essere possibile fissare saldamente la fotocamera e potrebbero verificarsi danni alla fotocamera.
- 27 Spia di accesso
- 28 Slot della scheda di memoria
- 29 Coperchio della batteria e della scheda di memoria
- 30  (N Mark)
  - Toccare questo simbolo per connettere la fotocamera a uno smartphone dotato della funzione NFC.
  - NFC (Near Field Communication) è uno standard internazionale per la tecnologia di comunicazione wireless a corto raggio.
- 31 Altoparlante

\* Per i dettagli sugli accessori compatibili con l'attacco multi-interfaccia, visitare il sito Web di Sony oppure rivolgersi al proprio rivenditore Sony o al centro assistenza Sony autorizzato di zona. È inoltre possibile utilizzare accessori compatibili con la slitta portaccessori. Il funzionamento con accessori di altri produttori non è garantito.



## Inserimento della batteria

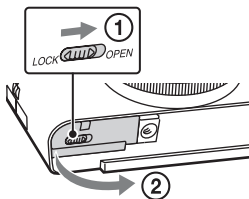

Levetta di espulsione della batteria

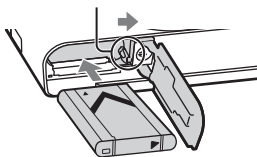

**1** Aprire il coperchio.

**2** Inserire la batteria.

- Premendo la levetta di espulsione della batteria, inserire la batteria come mostrato nella figura. Assicurarsi che la levetta di espulsione della batteria si blocchi dopo l'inserimento.
- Se si chiude il coperchio con la batteria inserita in modo errato si potrebbe danneggiare la fotocamera.

IT

## Ricarica della batteria

Per i clienti negli Stati Uniti e  
in Canada

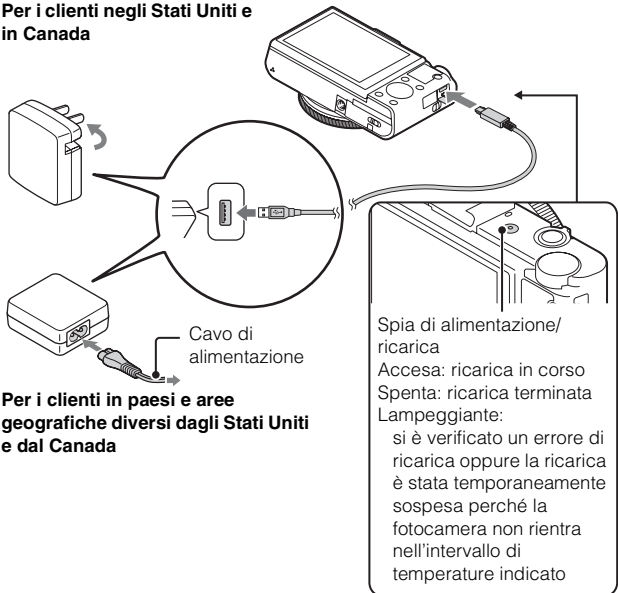

Per i clienti in paesi e aree  
geografiche diversi dagli Stati Uniti  
e dal Canada

**1** Collegare la fotocamera all'alimentatore CA (in dotazione) utilizzando il cavo micro USB (in dotazione).

**2** Collegare l'alimentatore CA alla presa di rete.

La spia di alimentazione/ricarica si accende in arancione e la ricarica ha inizio.

- Spegnerne la fotocamera durante la ricarica della batteria.
- È possibile caricare la batteria anche se è parzialmente carica.
- Se la spia di alimentazione/ricarica lampeggia ma la ricarica non è terminata, rimuovere e reinserire la batteria.



## Note

- Se la spia di alimentazione/ricarica sulla fotocamera lampeggia quando l'alimentatore CA è collegato alla presa di rete, significa che la ricarica è stata temporaneamente interrotta perché la temperatura è esterna all'intervallo consigliato. Quando la temperatura rientra nell'intervallo appropriato, la ricarica riprende. Si consiglia di caricare la batteria a una temperatura ambiente compresa tra 10 °C e 30 °C.
- La batteria potrebbe non essere caricata efficacemente se la sezione dei terminali della batteria è sporca. In questo caso, togliere delicatamente la polvere utilizzando un panno morbido o un bastoncino di cotone per pulire la sezione dei terminali della batteria.
- Collegare l'alimentatore CA (in dotazione) alla presa di rete più vicina. Se si verificano problemi di funzionamento durante l'uso dell'alimentatore CA, scollegare immediatamente la spina dalla presa di rete per scollegare la fotocamera dall'alimentazione.
- Al termine della ricarica, scollegare l'alimentatore CA dalla presa di rete.
- Utilizzare esclusivamente batterie, cavi micro USB (in dotazione) e alimentatori CA (in dotazione) originali di Sony.
- L'alimentazione non viene fornita durante la ripresa e la riproduzione se la fotocamera è collegata direttamente a una presa di rete tramite l'alimentatore CA in dotazione. Per alimentare la fotocamera durante la ripresa o la riproduzione, utilizzare l'alimentatore CA AC-UD10 (in vendita separatamente) o AC-UD11 (in vendita separatamente).
- L'alimentatore CA AC-UD11 (in vendita separatamente) potrebbe non essere disponibile in alcuni paesi/aree geografiche.

## ■ Tempo di ricarica (Carica completa)

Il tempo di ricarica è di circa 230 min. se si utilizza l'alimentatore CA (in dotazione).

## Note

- Il tempo di ricarica indicato è valido per la ricarica di una batteria completamente scarica a una temperatura di 25 °C. La ricarica potrebbe richiedere più tempo a seconda delle condizioni d'uso e delle circostanze.

## ■ Ricarica mediante collegamento a un computer

La batteria può essere ricaricata collegando la fotocamera a un computer utilizzando un cavo micro USB.

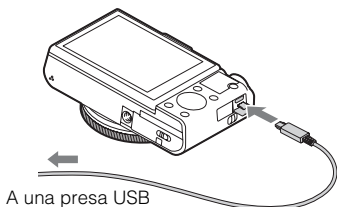

### Note

- Tenere presente quanto segue durante la ricarica tramite un computer:
  - Se la fotocamera è collegata a un computer portatile che non è collegato a una fonte di alimentazione, il livello di carica della batteria del portatile diminuisce. Non caricare per un periodo prolungato.
  - Non accendere, spegnere o riavviare il computer e non riattivare il computer dalla modalità di sospensione dopo aver stabilito un collegamento USB tra il computer e la fotocamera. La fotocamera potrebbe presentare problemi di funzionamento. Prima di accendere, spegnere o riavviare il computer, o di riattivarlo dalla modalità di sospensione, scollegare la fotocamera e il computer.
  - La ricarica non è garantita se viene utilizzato un computer assemblato o modificato.

## Durata della batteria e numero di immagini che possono essere registrate e riprodotte

	Durata della batteria	Numero di immagini
Ripresa (fermi immagine)	Circa 175 min.	Circa 350 immagini
Ripresa tipica di filmati	Circa 45 min.	—
Ripresa continua di filmati	Circa 80 min.	—
Visione (fermi immagine)	Circa 250 min.	Circa 5000 immagini

### Note

- Il numero di immagini indicato è valido quando la batteria è completamente carica. Il numero di immagini potrebbe diminuire a seconda delle condizioni d'uso.
- Il numero di immagini che possono essere registrate riguarda la ripresa effettuata nelle seguenti condizioni:
  - Uso di “Memory Stick PRO Duo” (Mark2) Sony (in vendita separatamente)
  - La batteria viene utilizzata a una temperatura ambiente di 25 °C.
- Il numero indicato in “Ripresa (fermi immagine)” è basato sullo standard CIPA e riguarda la ripresa effettuata nelle seguenti condizioni:  
(CIPA: Camera & Imaging Products Association)
  - DISP è impostato su [Visualizza tutte info].
  - La ripresa viene effettuata una volta ogni 30 secondi.
  - Lo zoom viene spostato alternatamente tra le estremità W e T.
  - Il flash lampeggia una volta ogni due.
  - La fotocamera viene accesa e spenta una volta ogni dieci.
- Il numero di minuti per la ripresa dei filmati è basato sullo standard CIPA e riguarda la ripresa effettuata nelle seguenti condizioni:
  - Impostazione registraz.: 60i 17M(FH)/50i 17M(FH)
  - Ripresa tipica di filmati: durata della batteria basata su avvio/arresto della ripresa, zoom, accensione/spengimento e altre operazioni ripetute.
  - Ripresa continua di filmati: durata della batteria basata su ripresa ininterrotta fino al raggiungimento del limite (29 minuti) e poi proseguita premendo nuovamente il tasto MOVIE. Le altre funzioni, ad esempio lo zoom, non vengono utilizzate.

## Inserimento di una scheda di memoria (in vendita separatamente)

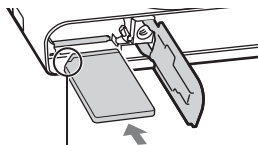
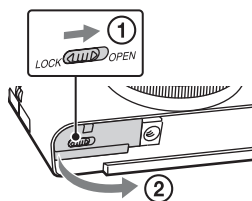

Assicurarsi che l'angolo intagliato sia rivolto nella direzione corretta.

---

**1** Aprire il coperchio.

**2** Inserire la scheda di memoria (in vendita separatamente).

- Con l'angolo intagliato nella direzione mostrata nella figura, inserire la scheda di memoria fino a udire lo scatto.

**3** Chiudere il coperchio.

---

## ■ Schede di memoria utilizzabili

	Scheda di memoria	Per i fermi immagine	Per i filmati
<b>A</b>	Memory Stick XC-HG Duo	✓	✓
<b>B</b>	Memory Stick PRO Duo	✓	✓ (solo Mark2)
	Memory Stick PRO-HG Duo	✓	✓
<b>C</b>	Memory Stick Micro (M2)	✓	✓ (solo Mark2)
<b>D</b>	Scheda di memoria SD	✓	✓ (Classe 4 o superiore)
	Scheda di memoria SDHC	✓	✓ (Classe 4 o superiore)
	Scheda di memoria SDXC	✓	✓ (Classe 4 o superiore)
<b>E</b>	Scheda di memoria microSD	✓	✓ (Classe 4 o superiore)
	Scheda di memoria microSDHC	✓	✓ (Classe 4 o superiore)
	Scheda di memoria microSDXC	✓	✓ (Classe 4 o superiore)

- In questo manuale, i prodotti nella tabella sono collettivamente denominati come indicato di seguito:

**A:** “Memory Stick XC Duo”

**B:** “Memory Stick PRO Duo”

**C:** “Memory Stick Micro”

**D:** scheda SD

**E:** scheda di memoria microSD

### Note

- Per utilizzare “Memory Stick Micro” o schede di memoria microSD con la presente fotocamera è necessario impiegare l’adattatore appropriato.

## ■ Per rimuovere la scheda di memoria o la batteria

Scheda di memoria: spingere una volta la scheda di memoria verso l'interno per espellerla.

Batteria: far scorrere la levetta di espulsione della batteria. Assicurarsi di non lasciar cadere la batteria.

### Note

- Non rimuovere la scheda di memoria o la batteria mentre la spia di accesso (pagina 7) è accesa. Si potrebbero causare danni ai dati nella scheda di memoria.

## Impostazione dell'orologio

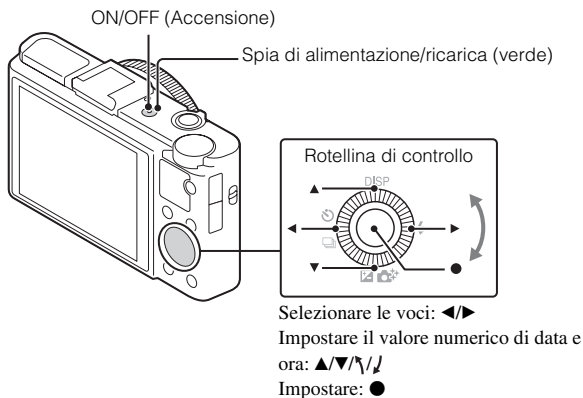

### 1 Premere il tasto ON/OFF (Accensione).

L'impostazione di data e ora viene visualizzata alla prima accensione della fotocamera.

- La fotocamera potrebbe impiegare del tempo per accendersi e consentire le operazioni.

### 2 Verificare che sia selezionato [Immissione] nella schermata, quindi premere ● sulla rotellina di controllo.

### 3 Selezionare la posizione geografica desiderata attenendosi alle istruzioni a video, quindi premere ●.

**4** Impostare [Ora legale:], la data e [Formato data:], quindi premere ●.

- La mezzanotte è indicata con 12:00 AM, mezzogiorno con 12:00 PM.

**5** Verificare che sia selezionato [Immissione] e premere ●.

## Ripresa di fermi immagine e filmati

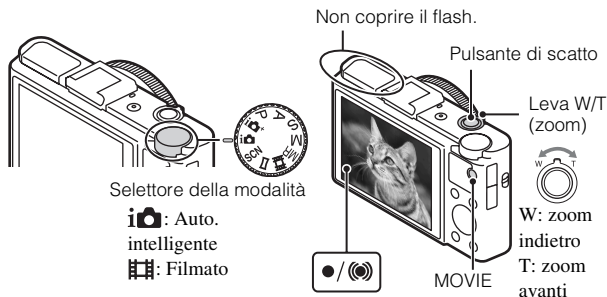

### Ripresa di fermi immagine

**1** Premere parzialmente il pulsante di scatto per mettere a fuoco.

Quando l'immagine è a fuoco, viene emesso un segnale acustico e l'indicatore ● o (●) si accende.

**2** Premere a fondo il pulsante di scatto per riprendere un'immagine.

### Ripresa di filmati

**1** Premere il tasto MOVIE (Filmato) per avviare la registrazione.

- Utilizzare la leva W/T (zoom) per cambiare la scala di zoom.
- Premere il pulsante di scatto per riprendere fermi immagine mentre si continua a registrare il filmato.

## 2 Premere di nuovo il tasto MOVIE per interrompere la registrazione.

### Note

- Non sollevare il flash manualmente. Potrebbero verificarsi problemi di funzionamento.
- Se si utilizza la funzione di zoom durante la ripresa di un filmato, sarà registrato anche il rumore di funzionamento della fotocamera. Anche il rumore del tasto MOVIE potrebbe essere registrato al termine della registrazione del filmato.
- La ripresa continua è possibile per circa 29 minuti per volta alle impostazioni predefinite della fotocamera e con una temperatura di circa 25 °C. Al termine della registrazione del filmato è possibile riavviare la registrazione premendo di nuovo il tasto MOVIE. La registrazione potrebbe interrompersi per proteggere la fotocamera a seconda della temperatura ambiente.

## Visione delle immagini

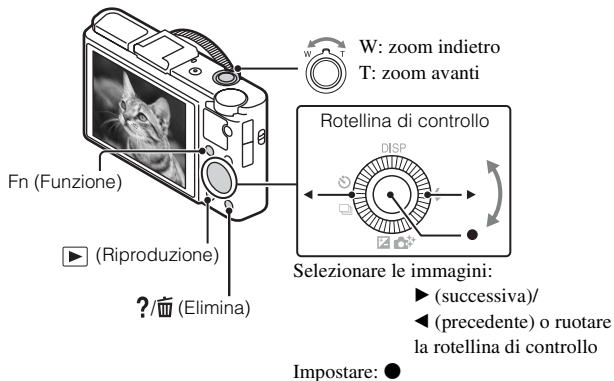

## 1 Premere il tasto ▶ (Riproduzione).

- È possibile cambiare la modalità del display tra fermi immagine e filmati selezionando MENU → ▶ 1 → [Sel.fermo imm./fil.].



## ■ Selezione dell'immagine successiva o precedente

Selezionare un'immagine premendo ► (successiva)/◄ (precedente) sulla rotellina di controllo o ruotando la rotellina di controllo. Premere ● al centro della rotellina di controllo per guardare i filmati.

## ■ Eliminazione di un'immagine

- ① Premere il tasto ?/🗑️ (Elimina).
- ② Selezionare [Canc.] con ▲ sulla rotellina di controllo, quindi premere ●.

## ■ Rotazione di un'immagine

Premere il tasto Fn (Funzione).

## ■ Ritorno alla ripresa di immagini

Premere parzialmente il pulsante di scatto.

## Introduzione di altre funzioni

Utilizzando la rotellina di controllo, il pulsante MENU e così via è possibile gestire altre funzioni.

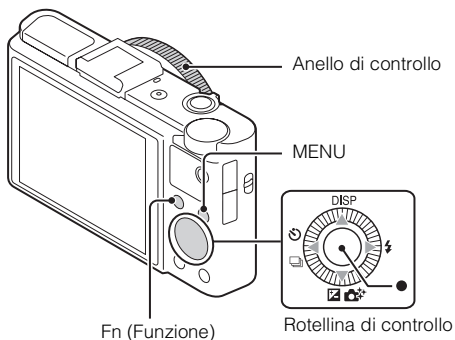

## ■ Rotellina di controllo

DISP (Contenuti visualizzaz.): consente di cambiare la visualizzazione della schermata.

 (Modo flash): consente di selezionare una modalità del flash per i fermi immagine.

 (Comp.esposiz./Creatività fotograf.): consente di regolare la luminosità dell'immagine. Consente di cambiare [Sfocatura sfondo], [Luminosità], [Colore], [Intensità] e [Effetto immagine] quando la modalità di ripresa è impostata su [Auto. intelligente] o [Autom. superiore].

 (Modo avanzam.): consente di utilizzare l'autoscatto e la modalità di ripresa a raffica.

● (Mes.fuo.con insegu.): la fotocamera segue il soggetto e regola automaticamente la messa a fuoco anche quando il soggetto è in movimento.

## ■ Tasto Fn (Funzione)

Consente di registrare sette funzioni e di richiamarle durante la ripresa.

- ① Premere il tasto Fn (Funzione).
- ② Selezionare la funzione desiderata premendo più volte il tasto Fn (Funzione) oppure utilizzando ◀/▶ sulla rotellina di controllo.
- ③ Selezionare il valore dell'impostazione ruotando la rotellina di controllo o l'anello di controllo.

## ■ Anello di controllo

All'anello di controllo è possibile assegnare le funzioni preferite; durante la ripresa è possibile modificare le impostazioni predefinite semplicemente ruotando l'anello di controllo.

## Voci di menu

### Menu di ripresa dei fermi immagine

Dimensione immagine	Consente di selezionare le dimensioni dei fermi immagine.
Rapp.aspetto	Consente di selezionare le proporzioni dei fermi immagine.
Qualità	Consente di impostare la qualità dell'immagine dei fermi immagine.
Foto panor.: dimens.	Consente di selezionare le dimensioni delle immagini panoramiche.
Foto panor.: direz.	Consente di impostare la direzione di ripresa delle immagini panoramiche.
Cntr con Smartphone	Consente di riprendere fermi immagine e filmati controllando la fotocamera a distanza con uno smartphone.
Modo avanzam.	Consente di impostare la modalità di avanzamento, ad esempio per la ripresa continua.
Modo flash	Consente di configurare le impostazioni del flash.
Modo di messa a fuoco	Consente di selezionare il metodo di messa a fuoco.
Area mes. fuo. aut.	Consente di selezionare l'area di messa a fuoco.
Effetto pelle morbida	Consente di impostare l'effetto Pelle morbida e il livello dell'effetto.
Sorriso/Rilev. visi	Consente di stabilire se rilevare i visi e di regolare automaticamente diverse impostazioni. Consente di impostare il rilascio automatico dell'otturatore quando viene rilevato un sorriso.
Inquadratura autom.	Consente di analizzare la scena durante l'acquisizione di visi, primi piani o soggetti seguiti dalla funzione Messa a fuoco con inseguimento e di ritagliare e salvare automaticamente un'altra copia dell'immagine con una composizione più avvincente.
ISO	Consente di regolare la sensibilità alla luce.
Modo mis.esp.	Consente di selezionare la modalità di misurazione esposimetrica, che stabilisce quale zona del soggetto misurare per determinare l'esposizione.

Compens.flash	Consente di regolare l'intensità del flash.
Bilanc.bianco	Consente di regolare i toni di colore di un'immagine.
DRO/HDR auto	Consente di compensare automaticamente la luminosità e il contrasto.
Stile personale	Consente di selezionare l'elaborazione desiderata per l'immagine.
Effetto immagine	Consente di selezionare il filtro per l'effetto desiderato, al fine di ottenere un'espressione artistica più avvincente.
Zoom Immag.nitida	Consente di ottenere un'immagine ingrandita di qualità superiore rispetto all'uso di Zoom digitale.
Zoom digitale	Consente di ottenere immagini con un ingrandimento superiore a quello offerto da Zoom Immag. nitida.
Espos.lunga NR	Consente di impostare l'elaborazione della riduzione dei disturbi per gli scatti con una velocità dell'otturatore pari o superiore a 1/3 di secondo.
ISO alta NR	Consente di impostare l'elaborazione della riduzione dei disturbi per le riprese ad alta sensibilità.
Illuminatore AF	Consente di impostare l'illuminatore AF, che illumina una scena buia per facilitare la messa a fuoco.
SteadyShot	Consente di impostare SteadyShot.
Spazio colore	Consente di cambiare l'intervallo di colori riproducibili.
Lista consigli ripresa	Consente di accedere a tutti i suggerimenti per la ripresa.
Scrittura data	Consente di stabilire se registrare la data di ripresa sul fermo immagine.
Selezione scena	Consente di selezionare le impostazioni predefinite per le diverse condizioni della scena.
Richiamo memoria	Consente di selezionare le impostazioni da richiamare quando il selettore della modalità è impostato su [Richiamo memoria].
Memoria	Consente di registrare le modalità o le impostazioni della fotocamera desiderate.

## Menu di ripresa dei filmati

Formato file	Consente di selezionare il formato del file di filmato.
Impostazione registraz.	Consente di selezionare le dimensioni dei fotogrammi del filmato registrato.
Dimens. imm.(Dual Rec)	Consente di impostare le dimensioni dei fermi immagine ripresi durante la registrazione di un filmato.
SteadyShot	Consente di impostare SteadyShot.
Registrazione audio	Consente di stabilire se registrare l'audio durante la ripresa di un filmato.
Riduz. rumore vento	Consente di ridurre il rumore del vento durante la registrazione di un filmato.
Filmato	Consente di selezionare la modalità di esposizione in base al soggetto o all'effetto desiderato.

## Menu personale

Impost. FINDER/LCD	Durante l'uso di un mirino elettronico (in vendita separatamente), consente di impostare il metodo di passaggio tra il mirino elettronico e lo schermo.
Rid.occ.rossi.	Consente di ridurre il fenomeno degli occhi rossi quando si utilizza il flash.
Linea griglia	Consente di visualizzare una griglia per facilitare l'allineamento strutturale.
Revis.autom.	Consente di impostare la revisione automatica per visualizzare l'immagine acquisita dopo la ripresa.
Tasto DISP	Consente di impostare le modalità di visualizzazione dello schermo selezionabili premendo DISP sulla rotellina di controllo.
Livello effetto contorno	Consente di migliorare il contorno degli intervalli a fuoco con un colore specifico durante la messa a fuoco manuale.
Colore effetto contorno	Consente di impostare il colore utilizzato per la funzione Eff. contorno.
Anello di controllo	Consente di assegnare le funzioni desiderate all'anello di controllo.

Funz. Zoom su anello	Consente di impostare la funzione di zoom dell'anello di controllo. Selezionando [Incremento], è possibile spostare la posizione di zoom a un incremento fisso della lunghezza focale.
Vis. Anello di controllo	Consente di stabilire se visualizzare l'animazione durante l'uso dell'anello di controllo.
Tasto Funzione	Consente di personalizzare le funzioni visualizzate quando viene premuto il tasto Fn (Funzione).
Funzione Tasto centrale	Consente di assegnare le funzioni desiderate al tasto centrale.
Funzione Tasto sinistro	Consente di assegnare le funzioni desiderate al tasto sinistro.
Funzione Tasto destro	Consente di assegnare le funzioni desiderate al tasto destro.
Pulsante MOVIE	Consente di stabilire se attivare sempre il tasto MOVIE.
MF assistita	Consente di visualizzare un'immagine ingrandita durante la messa a fuoco manuale.
Tempo ingran. mes. fuo.	Consente di impostare la durata della visualizzazione dell'immagine nel formato ingrandito.
Priorità visi con insegu.	Consente di stabilire se dare priorità ai visi nella fase di inseguimento.
Registrazione visi	Consente di registrare o cambiare la persona a cui è assegnata la priorità di messa a fuoco.

## Menu di riproduzione

Invia a Smartphone	Consente di trasferire le immagini da visualizzare su uno smartphone.
Invia a Computer	Consente di eseguire il backup delle immagini trasferendole su un computer collegato a una rete.
Visione su TV	È possibile visualizzare le immagini su un televisore abilitato e collegato in rete.
Sel.fermo imm./fil.	Consente di passare tra la visualizzazione di fermi immagine e filmati.
Canc.	Consente di eliminare un'immagine.

Proiez.diapo.	Consente di visualizzare una presentazione.
Indice immagini	Consente di visualizzare più immagini contemporaneamente.
Proteggi	Consente di proteggere le immagini.
Specifica stampa	Consente di aggiungere un contrassegno di ordine di stampa a un fermo immagine.
Effetto immagine	Consente di aggiungere varie texture alle immagini.
Impostazioni volume	Consente di regolare il volume.
Display riprod.	Consente di stabilire come riprodurre un'immagine registrata in verticale.

### ☐ Menu dello strumento Scheda di memoria

Formatta	Consente di formattare la scheda di memoria.
Numero file	Consente di impostare il metodo utilizzato per assegnare i numeri di file a fermi immagine e filmati.
Selez. cartella REG	Consente di cambiare la cartella selezionata per la memorizzazione delle immagini.
Nuova cartella	Consente di creare una nuova cartella per memorizzare fermi immagine e filmati (MP4).
Recupera DB immag.	Consente di ripristinare il file di database delle immagini e di abilitare la registrazione e la riproduzione.
Visual. spazio scheda	Consente di visualizzare il tempo di registrazione rimanente per i filmati e il numero di fermi immagine registrabili sulla scheda di memoria.

### ⌵ Menu di configurazione dell'orologio

Imp.data/ora	Consente di impostare la data, l'ora e l'ora legale.
Impostaz. fuso orario	Consente di impostare la località di utilizzo.

## Menu di configurazione

Inizio menu	Consente di impostare la posizione predefinita del cursore nel menu sulla prima voce o sull'ultima voce selezionata.
Guida manopola modo	Consente di attivare o disattivare la guida del selettore di modalità (con la spiegazione di ciascuna modalità di ripresa).
Luminosità LCD	Consente di impostare la luminosità dello schermo.
Luminosità mirino	Durante l'uso di un mirino elettronico (in vendita separatamente), consente di impostare la luminosità del mirino elettronico.
Risparmio energia	Consente di impostare il livello della funzionalità di risparmio energetico.
Tempo fino a Resp. ener.	Consente di impostare il tempo che deve trascorrere prima dello spegnimento automatico della fotocamera.
Selettore PAL/NTSC (solo per modelli compatibili con 1080 50i)	Cambiando il formato TV del dispositivo è possibile effettuare le riprese con un formato del filmato diverso.
Impostazioni caric.* <sup>1</sup>	Consente di impostare la funzione di caricamento della fotocamera quando è in uso una scheda Eye-Fi.
Risoluzione HDMI	Consente di impostare la risoluzione quando la fotocamera è collegata a un televisore HDMI.
CTRL PER HDMI	Consente di gestire la fotocamera da un televisore che supporta "BRAVIA" Sync.
Collegam.USB	Consente di impostare il metodo di collegamento USB.
Impost. LUN USB	Consente di migliorare la compatibilità limitando le funzioni del collegamento USB.
Alimentaz. con USB	Consente di stabilire se alimentare la fotocamera con un collegamento USB.
Segnali audio	Consente di impostare il suono di funzionamento della fotocamera.
Pressione WPS	È possibile registrare facilmente il punto di accesso sulla fotocamera premendo il pulsante WPS.



Impost. punto accesso	È possibile registrare manualmente il punto di accesso.
Modif. Nome Dispos.	È possibile cambiare il nome del dispositivo in Wi-Fi Direct e simili.
Visual. Indirizzo MAC	Consente di visualizzare l'indirizzo MAC della fotocamera.
Azzerà SSID/PW	Consente di reimpostare il SSID e la password della connessione smartphone.
Modo Aeroplano	È possibile impostare il dispositivo per non eseguire la comunicazione wireless.
Versione	Consente di visualizzare la versione del software della fotocamera.
Lingua	Consente di selezionare la lingua.
Sensore cad.	Consente di impostare la funzione [Sensore cad.].
Modo dimostrativo	Consente di attivare o disattivare la riproduzione dimostrativa di un filmato.
Inizializza	Consente di ripristinare le impostazioni predefinite.

\*<sup>1</sup> Viene visualizzato quando nella fotocamera è inserita una scheda Eye-Fi (in vendita separatamente).

## Funzionalità di “PlayMemories Home”

Il software “PlayMemories Home” consente di importare fermi immagine e filmati sul computer e di utilizzarli. “PlayMemories Home” è indispensabile per l’importazione di filmati AVCHD sul computer.



Importazione di immagini dalla fotocamera



### Organizzazione



Visualizzazione di immagini nel Calendario



Creazione di dischi di filmati

### Condivisione di immagini



Caricamento di immagini nei servizi di rete



Condivisione di immagini in “PlayMemories Online”



### Download di “PlayMemories Home” (solo per Windows)

È possibile scaricare “PlayMemories Home” dall’URL indicato di seguito:  
[www.sony.net/pm](http://www.sony.net/pm)

### Note

- È necessaria una connessione Internet per installare “PlayMemories Home”.
- La connessione Internet è necessaria per utilizzare “PlayMemories Online” o altri servizi di rete. “PlayMemories Online” e altri servizi di rete potrebbero non essere disponibili in alcuni paesi o aree geografiche.
- “PlayMemories Home” non è compatibile con Mac. Utilizzare le applicazioni installate sul computer Mac. Per i dettagli, visitare l’URL indicato di seguito:  
<http://www.sony.co.jp/imsoft/Mac/>

## ■ Installazione di “PlayMemories Home” su un computer

---

**1** Utilizzando il browser Internet sul computer, visitare l'URL indicato di seguito e fare clic su [Installa] → [Esegui].

[www.sony.net/pm](http://www.sony.net/pm)

**2** Seguire le istruzioni sullo schermo per completare l'installazione.

- Quando viene visualizzato il messaggio che invita a collegare la fotocamera a un computer, collegare la fotocamera e il computer utilizzando il cavo micro USB (in dotazione).

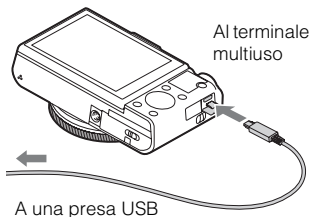

IT

## ■ Visualizzazione di “Guida d’aiuto PlayMemories Home”

Per i dettagli sull'utilizzo di “PlayMemories Home”, consultare “Guida d’aiuto PlayMemories Home”.

---

**1** Fare doppio clic sull'icona [Guida d’aiuto PlayMemories Home] sul desktop.

- Per accedere a “Guida d’aiuto PlayMemories Home” dal menu Start, fare clic su [start] → [Tutti i programmi] → [PlayMemories Home] → [Guida d’aiuto PlayMemories Home].
  - In Windows 8, selezionare l'icona [PlayMemories Home] dalla schermata Start per avviare [PlayMemories Home], quindi selezionare [Guida d’aiuto PlayMemories Home] dal menu [Guida].
  - Per i dettagli su “PlayMemories Home” è inoltre possibile consultare “Cyber-shot Manuale dell’utente” (pagina 2) o la pagina di supporto per PlayMemories Home (solo in inglese) indicata di seguito:  
<http://www.sony.co.jp/pmh-se/>
-

## Funzionalità di “Image Data Converter”

Di seguito sono riportati esempi delle funzioni disponibili in “Image Data Converter”.

- È possibile modificare le immagini RAW utilizzando molteplici funzioni di correzione, quali la curva tonale o la nitidezza.
- È possibile regolare le immagini utilizzando il bilanciamento del bianco, l'apertura, uno stile creativo e così via.
- È possibile salvare i fermi immagine visualizzati e modificati sul computer. Esistono due metodi per salvare le immagini RAW: salvarle conservando i dati RAW oppure salvarle in un formato di file generico.
- È possibile visualizzare e confrontare le immagini RAW/JPEG riprese con questa fotocamera.
- È possibile classificare le immagini utilizzando cinque livelli.
- È possibile impostare l'etichetta colorata.

## ■ Installazione di “Image Data Converter”

---

**1** Scaricare il software dall'URL indicato di seguito e installarlo sul computer.

Windows: <http://www.sony.co.jp/imsoft/Win/>

Mac: <http://www.sony.co.jp/imsoft/Mac/>

---

## ■ Visualizzazione di “Guida di Image Data Converter”

Per i dettagli sull'utilizzo di “Image Data Converter”, consultare “Guida di Image Data Converter”.

---

### 1 Per Windows:

Fare clic su [start] → [Tutti i programmi] → [Image Data Converter] → [Guida] → [Image Data Converter Ver.4].

Per Mac:

Avviare Finder → [Applicazioni] → [Image Data Converter] → [Image Data Converter Ver.4] → Sulla barra dei menu, scegliere “Guida” → “Guida di Image Data Converter”.

- In Windows 8, avviare “Image Data Converter Ver.4” → Sulla barra dei menu, scegliere “Guida” → “Guida di Image Data Converter”.
  - Per i dettagli su “Image Data Converter” è inoltre possibile consultare “Cyber-shot Manuale dell'utente” (pagina 2) o la seguente pagina di supporto per “Image Data Converter” (solo in inglese):  
<http://www.sony.co.jp/ids-se/>
-

## Numero di fermi immagine e tempo di registrazione dei filmati

Il numero di fermi immagine e il tempo di registrazione dipendono dalle condizioni di ripresa e dalla scheda di memoria.

### Fermi immagine

Dimensione immagine: L: 20M

Se [Rapp.aspetto] è impostato su [3:2]\*

Qualità \ Capacità	2 GB
Standard	295 immagini
Fine	170 immagini
RAW & JPEG	58 immagini
RAW	88 immagini

\* Se [Rapp.aspetto] è impostato su un valore diverso da [3:2], è possibile registrare un numero di immagini superiore a quello indicato (tranne quando [Qualità] è impostato su [RAW]).

### Filmati

Nella tabella di seguito sono riportati i tempi massimi approssimativi di registrazione. Sono i tempi totali per tutti i file di filmato. La ripresa continua è possibile per circa 29 minuti (limite imposto dalle caratteristiche del prodotto). Il tempo massimo di registrazione continua di un filmato in formato MP4 (12M) è di circa 15 minuti (limite imposto dalle dimensioni del file massime di 2 GB).

(h (ore), m (minuti))

Impostazione registraz. \ Capacità	2 GB
60i 24M(FX)/50i 24M(FX)	10 m
60i 17M(FH)/50i 17M(FH)	10 m
60p 28M(PS)/50p 28M(PS)	9 m
24p 24M(FX)/25p 24M(FX)	10 m
24p 17M(FH)/25p 17M(FH)	10 m
1440×1080 12M	15 m
VGA 3M	1 h 10 m

- Il tempo di registrazione dei filmati è variabile perché la fotocamera è dotata della funzione VBR (Variable Bit-Rate, velocità in bit variabile), che regola automaticamente la qualità dell'immagine in base alla scena ripresa. Durante la registrazione di un soggetto in movimento rapido, l'immagine risulta più nitida, ma il tempo di registrazione si riduce perché è richiesta più memoria per la registrazione.

Il tempo di registrazione dipende anche dalle condizioni di ripresa, dal soggetto e dalle impostazioni di qualità e dimensione dell'immagine.

## Note sull'uso della fotocamera

### Funzioni integrate nella fotocamera

- In questo manuale sono descritti dispositivi compatibili con 1080 60i e 1080 50i. Per verificare se la fotocamera in uso è un dispositivo compatibile con 1080 60i o con 1080 50i, verificare la presenza dei simboli riportati di seguito nella parte inferiore della fotocamera.

Dispositivo compatibile con 1080 60i: 60i

Dispositivo compatibile con 1080 50i: 50i

- Questa fotocamera è compatibile con i filmati in formato 1080 60p o 50p. A differenza delle modalità di registrazione standard utilizzate finora, che adottano il metodo interlacciato, questa fotocamera effettua la registrazione utilizzando un metodo progressivo. Viene così aumentata la risoluzione e si ottiene un'immagine più uniforme e realistica.

### Uso e manutenzione

Evitare l'abuso, lo smontaggio, la modifica, gli urti o gli impatti quali colpi, cadute o calpestamenti del prodotto. Prestare particolare attenzione all'obiettivo.

### Note sulla registrazione e sulla riproduzione

- Prima di iniziare a registrare, effettuare una registrazione di prova per accertarsi che la fotocamera funzioni correttamente.
- La fotocamera non è a prova di polvere o di spruzzi e non è impermeabile.
- Evitare di esporre la fotocamera all'acqua. Se l'acqua dovesse penetrare nella fotocamera potrebbero verificarsi problemi di funzionamento. In alcuni casi, la fotocamera non potrà essere riparata.
- Non puntare la fotocamera verso il sole o un'altra fonte luminosa. Potrebbero verificarsi problemi di funzionamento della fotocamera.
- Se si forma della condensa, rimuoverla prima di utilizzare la fotocamera.
- Non scuotere né urtare la fotocamera. Potrebbe verificarsi un problema di funzionamento e potrebbe essere impossibile registrare le immagini. Inoltre, il supporto di registrazione potrebbe diventare inutilizzabile o i dati delle immagini potrebbero subire danni.

## **Non utilizzare o conservare la fotocamera nei seguenti luoghi**

- In ambienti particolarmente caldi, freddi o umidi  
In ambienti quali un'auto parcheggiata al sole, il corpo della fotocamera potrebbe deformarsi con conseguenti problemi di funzionamento.
- Alla luce diretta del sole o in prossimità di un apparecchio per il riscaldamento  
Il corpo della fotocamera potrebbe scolorirsi o deformarsi e potrebbero verificarsi problemi di funzionamento.
- In un ambiente soggetto a forti vibrazioni
- In prossimità di un luogo che genera forti onde radio, emette radiazioni o presenta un magnetismo elevato. In caso contrario, la fotocamera potrebbe non registrare o riprodurre correttamente le immagini.
- In ambienti pieni di sabbia o polvere  
Evitare con attenzione che la sabbia o la polvere penetri nella fotocamera.  
Potrebbero verificarsi problemi di funzionamento della fotocamera e in alcuni casi la fotocamera non potrà essere riparata.

## **Trasporto**

Non sedersi su una sedia o in un altro posto con la fotocamera nella tasca posteriore dei pantaloni o della gonna, in quanto potrebbero verificarsi problemi di funzionamento o danni alla fotocamera.

## **Obiettivo Carl Zeiss**

La fotocamera è dotata di un obiettivo Carl Zeiss in grado di riprodurre immagini nitide con eccellente contrasto. L'obiettivo per la fotocamera è stato fabbricato con un sistema di qualità garantita certificato da Carl Zeiss in base agli standard per la qualità di Carl Zeiss in Germania.

## **Note sullo schermo**

Lo schermo è stato fabbricato utilizzando una tecnologia ad altissima precisione, in modo tale che oltre il 99,99% dei pixel siano operativi per l'uso effettivo. Tuttavia, sullo schermo potrebbero comparire minuscoli punti neri e/o luminosi (bianchi, rossi, blu o verdi). Questi punti sono il normale risultato del processo di fabbricazione e non influiscono sulla registrazione.

## **Note sul flash**

- Non trasportare la fotocamera sostenendola dall'unità flash e non esercitare una forza eccessiva su tale componente.
- L'acqua, la polvere o la sabbia eventualmente penetrate nell'unità flash aperta potrebbero causare problemi di funzionamento.

## **Temperatura della fotocamera**

La fotocamera e la batteria potrebbero riscaldarsi a causa dell'uso continuo, ma non si tratta di un malfunzionamento.



## **Protezione contro il surriscaldamento**

A seconda della temperatura della fotocamera e della batteria, potrebbe essere impossibile registrare filmati o l'alimentazione potrebbe essere interrotta automaticamente per proteggere la fotocamera.

Sarà visualizzato un messaggio sullo schermo prima dello spegnimento della fotocamera o dell'impossibilità di registrare filmati. In questo caso, lasciare la fotocamera spenta e attendere che la temperatura della fotocamera e della batteria scenda. Se si accende la fotocamera senza lasciare raffreddare abbastanza la fotocamera e la batteria, l'alimentazione potrebbe essere di nuovo interrotta o potrebbe essere impossibile registrare filmati.

## **Ricarica della batteria**

Se si carica una batteria rimasta inutilizzata per lungo tempo, potrebbe essere impossibile caricarla fino alla capacità massima.

Il problema è dovuto alle caratteristiche della batteria e non è indice di un problema di funzionamento. Caricare di nuovo la batteria.

## **Avviso sul copyright**

I programmi televisivi, i film, le videocassette e altri materiali possono essere protetti da copyright. La registrazione non autorizzata di tali materiali può essere contraria alle disposizioni delle leggi sul copyright.

## **Nessun risarcimento per contenuto danneggiato o errori di registrazione**

Sony non offrirà alcun risarcimento per la mancata registrazione, la perdita o il danneggiamento del contenuto registrato dovuti a un problema di funzionamento della fotocamera, del supporto di registrazione e così via.

## **Pulizia della superficie della fotocamera**

Pulire la superficie della fotocamera con un panno morbido leggermente inumidito con acqua, quindi asciugare la superficie con un panno asciutto. Per evitare danni alla finitura o al telaio:

– Non esporre la fotocamera a prodotti chimici quali solventi, benzina, alcol, panni usa e getta, repellenti per insetti, creme solari o insetticidi.

## **Manutenzione dello schermo**

- La crema per le mani o idratante rimasta sullo schermo potrebbe scioglierne il rivestimento. Eliminare immediatamente le eventuali tracce sullo schermo.
- Lo strofinamento con carta velina o altri materiali potrebbe danneggiare il rivestimento.
- Qualora sullo schermo restino impronte o residui, è consigliabile rimuoverli delicatamente e pulire lo schermo con un panno morbido.

## **Nota sulla LAN wireless**

Sony non si assume responsabilità per eventuali danni causati dall'accesso non autorizzato o dall'uso non autorizzato di destinazioni caricate sulla fotocamera a seguito di una perdita o di un furto.

## **Nota sullo smaltimento o sulla cessione della fotocamera**

Per proteggere i dati personali, effettuare la seguente procedura prima di smaltire o cedere la fotocamera.

- Reimpostare tutte le impostazioni della fotocamera eseguendo [Inizializza] (pagina 27).
- Eliminare tutti i visi delle persone registrati da [Registrazione visi] (pagina 24).

## Caratteristiche tecniche

### Fotocamera

#### [Sistema]

Dispositivo di acquisizione immagini:

sensore Exmor R CMOS da  
13,2 mm × 8,8 mm (tipo 1,0)

Numero totale di pixel della  
fotocamera:

circa 20,9 megapixel

Numero effettivo di pixel della  
fotocamera:

circa 20,2 megapixel

Obiettivo: obiettivo zoom Carl Zeiss

Vario-Sonnar T\* 3,6×

f = 10,4 mm - 37,1 mm (28 mm -  
100 mm (equivalente pellicola  
35 mm))

F1,8 (W) - F4,9 (T)

Durante la ripresa di filmati (16:9):

29 mm - 105 mm<sup>\*1</sup>

Durante la ripresa di filmati (4:3):

36 mm - 128 mm<sup>\*1</sup>

<sup>\*1</sup> Quando [SteadyShot] è  
impostato su [Standard]

SteadyShot: ottico

Controllo dell'esposizione:

Esposizione automatica, Priorità  
apertura, Priorità otturatore,  
Esposizione manuale, Selezione  
scena

Bilanciamento del bianco: Automatico,

Luce giorno, Ombra, Nuvoloso,

Incandescente, Fluorescente

(Bianco caldo/Bianco freddo/

Bianco giorno/Luce giorno), Flash,

Temperatura colore/Filtro colore,

Personale

Formato di file:

Fermi immagine: conforme a JPEG  
(DCF, Exif, MPF Baseline), RAW  
(formato Sony ARW 2.3) e  
compatibile con DPOF

Filmati (formato AVCHD):

compatibile con formato AVCHD  
ver. 2.0

Video: MPEG-4 AVC/H.264

Audio: Dolby Digital 2ch con  
Dolby Digital Stereo Creator

• Prodotto su licenza di Dolby  
Laboratories.

Filmati (formato MP4):

Video: MPEG-4 AVC/H.264

Audio: MPEG-4 AAC-LC 2ch

Supporto di registrazione: "Memory

Stick XC Duo", "Memory Stick

PRO Duo", "Memory Stick

Micro", schede SD, schede di  
memoria microSD

Flash: raggio d'azione del flash

(sensibilità ISO (Indice di  
esposizione consigliato) impostata  
su Auto):

Circa 0,3 m - 15,0 m (W)

Circa 0,55 m - 5,7 m (T)

#### [Connettori di ingresso e uscita]

Connettore HDMI: presa micro HDMI

Terminale multiuso\*:

comunicazione USB

Comunicazione USB: Hi-Speed USB

(USB 2.0)

\* Supporta dispositivi compatibili con  
micro USB.

IT

---

## [Schermo]

Schermo LCD:

unità TFT da 7,5 cm (tipo 3,0)

Numero totale di punti:

1 228 800 punti

---

## [Alimentazione, caratteristiche generiche]

Alimentazione: batteria ricaricabile

NP-BX1, 3,6 V

Alimentatore CA AC-UB10/  
UB10B/UB10C/UB10D, 5 V

Consumo energetico (durante la ripresa): circa 1,5 W

Temperatura di funzionamento:

0 °C - 40 °C

Temperatura di stoccaggio:

-20 °C - +60 °C

Dimensioni (conformi a CIPA):

101,6 mm × 58,1 mm × 38,3 mm  
(L/A/P)

Peso (conforme a CIPA, comprensivo di batteria NP-BX1 e "Memory Stick Duo"): circa 281 g

Microfono: stereo

Altoparlante: monofonico

Exif Print: compatibile

PRINT Image Matching III:  
compatibile

---

## [LAN wireless]

Standard supportato:

IEEE 802.11 b/g/n

Frequenza: 2,4 GHz

Protocolli di protezione supportati:

WEP/WPA-PSK/WPA2-PSK

Metodo di configurazione: WPS

(Wi-Fi Protected Setup) / manuale

Metodo di accesso: modalità  
infrastruttura

NFC: conforme a NFC Forum Type 3  
Tag

## Alimentatore CA AC-UB10/ UB10B/UB10C/UB10D

Requisiti di alimentazione: da 100 V a  
240 V CA, 50 Hz/60 Hz, 70 mA

Tensione in uscita: CC 5 V, 0,5 A

Temperatura di funzionamento:  
0 °C - 40 °C

Temperatura di stoccaggio:  
-20 °C - +60 °C

Dimensioni:

circa 50 mm × 22 mm × 54 mm  
(L/A/P)

Peso:

Per Stati Uniti e Canada: circa 48 g

Per altri paesi o aree geografiche:  
circa 43 g

## Batteria ricaricabile NP-BX1

Batteria in uso: batteria agli ioni di litio

Tensione massima: CC 4,2 V

Tensione nominale: CC 3,6 V

Tensione massima di carica: CC 4,2 V

Corrente massima di carica: 1,89 A

Capacità: 4,5 Wh (1 240 mAh)

Il design e le caratteristiche tecniche sono soggetti a modifica senza preavviso.

## Marchi

- I marchi riportati di seguito sono marchi di Sony Corporation.  
**Cyber-shot**, “Cyber-shot”, “Memory Stick XC-HG Duo”, “Memory Stick PRO Duo”, “Memory Stick PRO-HG Duo”, “Memory Stick Duo”, “Memory Stick Micro”
- “AVCHD Progressive” e il logotipo “AVCHD Progressive” sono marchi di Panasonic Corporation e Sony Corporation.
- Dolby e il simbolo della doppia D sono marchi di Dolby Laboratories.
- I termini HDMI e HDMI High-Definition Multimedia Interface, così come il logo HDMI, sono marchi o marchi registrati di HDMI Licensing LLC negli Stati Uniti e in altri paesi.
- Windows è un marchio registrato di Microsoft Corporation negli Stati Uniti e/o in altri paesi.
- Mac, App Store sono marchi registrati di Apple Inc.
- iOS è un marchio o un marchio registrato di Cisco Systems, Inc. e/o delle sue consociate negli Stati Uniti e in alcuni altri paesi.
- Il logo SDXC è un marchio di SD-3C, LLC.
- Android, Google Play sono marchi di Google Inc.
- Wi-Fi, il logo Wi-Fi e Wi-Fi PROTECTED SET-UP sono marchi registrati di Wi-Fi Alliance.
- N Mark è un marchio o un marchio registrato di NFC Forum, Inc. negli Stati Uniti e in altre nazioni.
- DLNA e DLNA CERTIFIED sono marchi di Digital Living Network Alliance.

- “PS” e “PlayStation” sono marchi registrati di Sony Computer Entertainment Inc.
- Facebook e il logo “f” sono marchi o marchi registrati di Facebook, Inc.
- YouTube e il logo YouTube sono marchi o marchi registrati di Google Inc.
- Eye-Fi è un marchio di Eye-Fi, Inc.
- Inoltre i nomi di sistemi e prodotti utilizzati in questo manuale sono generalmente marchi o marchi registrati dei rispettivi sviluppatori o produttori. Tuttavia, i simboli <sup>TM</sup> o <sup>®</sup> non sono utilizzati in tutti i casi in questo manuale.



- È possibile aumentare il divertimento con la propria PlayStation 3, scaricando l'applicazione per PlayStation 3 da PlayStation Store (ove disponibile).
- L'applicazione per PlayStation 3 richiede un account PlayStation Network e il download dell'applicazione. Accessibile nelle aree di disponibilità di PlayStation Store.

Ulteriori informazioni su questo prodotto e risposte alle domande più comuni sono reperibili sul nostro sito Web di Assistenza Clienti.

<http://www.sony.net/>

## Para saber más sobre la cámara (“Guía del usuario de Cyber-shot”)



La “Guía del usuario de Cyber-shot” es un manual on-line. Consúltela para ver instrucciones exhaustivas sobre las muchas funciones de la cámara.

- ① Acceda a la página de atención al cliente de Sony.  
<http://www.sony.net/SonyInfo/Support/>
- ② Seleccione su país o región.
- ③ Busque el nombre del modelo de su cámara en la página de atención al cliente.
  - Compruebe el nombre del modelo en la parte inferior de su cámara.

## Visionado de la guía

Esta cámara está equipada con una guía de instrucciones incorporada.

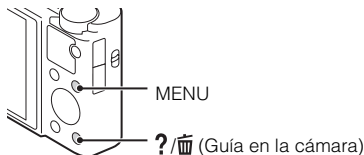

### Guía en la cámara

La cámara muestra explicaciones para los elementos de MENU y los valores de ajuste.

- ① Pulse el botón MENU.
- ② Seleccione el elemento de MENU deseado, después pulse el botón ?/GUIDE (Guía en la cámara).

### Consejo para la toma de imagen

La cámara muestra consejos para la toma de imagen para el modo de toma seleccionado.

- ① Pulse el botón ?/GUIDE (Guía en la cámara) en el modo de toma.
- ② Seleccione el consejo para la toma de imagen deseada, después pulse ● en la rueda de control.

Se muestra el consejo para la toma de imagen.

- Puede desplazar la pantalla utilizando ▲/▼ y cambiar los consejos para la toma de imagen utilizando ◀/▶.

Nombre del producto: Cámara Digital

Modelo: DSC-RX100M2

POR FAVOR LEA DETALLADAMENTE ESTE MANUAL DE INSTRUCCIONES ANTES DE CONECTAR Y OPERAR ESTE EQUIPO.

RECUERDE QUE UN MAL USO DE SU APARATO PODRÍA ANULAR LA GARANTÍA.

ES

## AVISO

**Para reducir el riesgo de incendio o descarga eléctrica, no exponga la unidad a la lluvia ni a la humedad.**

## INSTRUCCIONES DE SEGURIDAD IMPORTANTES

### -GUARDE ESTAS INSTRUCCIONES

### PELIGRO

**PARA REDUCIR EL RIESGO DE INCENDIO O DESCARGA ELÉCTRICA, SIGA ATENTAMENTE ESTAS INSTRUCCIONES**

## PRECAUCIÓN

### Batería

Si la batería se manipula indebidamente, puede explotar y causar un incendio o provocarle quemaduras químicas. Tenga en cuenta las siguientes precauciones.

- No desmonte el producto.
- No aplaste ni exponga la batería a impactos tales como golpes o caídas, ni la deje caer o la pise.
- No provoque un cortocircuito en la batería ni permita que objetos metálicos entren en contacto con sus terminales.
- No exponga la batería a temperaturas superiores a 60 °C como a la luz solar directa, o en el interior de un automóvil estacionado al sol.
- No la incinere ni la arroje al fuego.
- No manipule baterías de iones de litio dañadas o con fugas.
- Asegúrese de cargar la batería con un cargador de baterías original de Sony o con un dispositivo que pueda cargarla.
- Mantenga la batería fuera del alcance de niños pequeños.
- Mantenga la batería seca.
- Sustitúyala únicamente por otra del mismo tipo o equivalente recomendada por Sony.

- Deshágase de la batería usada lo antes posible según el procedimiento que se describe en las instrucciones.

## **Adaptador de alimentación de ca (FUENTE DE ALIMENTACIÓN)**

Utilice una toma de corriente de la pared cercana cuando utilice el adaptador de alimentación de ca (FUENTE DE ALIMENTACIÓN). Desconecte el adaptador de alimentación de ca (FUENTE DE ALIMENTACIÓN) de la toma de corriente de la pared inmediatamente si se produce algún malfuncionamiento mientras utiliza el aparato.

## **Atención para los clientes en Europa**

### **Aviso para los clientes de países en los que se aplican las directivas de la UE**

Este producto ha sido fabricado por, o en nombre de Sony Corporation, 1-7-1 Konan Minato-ku Tokyo, 108-0075 Japón. Las consultas relacionadas con la conformidad del producto basadas en la legislación de la Unión Europea deben dirigirse al representante autorizado, Sony Deutschland GmbH, Hedelfinger Strasse 61, 70327 Stuttgart, Alemania. Para cualquier asunto relacionado con el servicio o la garantía, por favor diríjase a la dirección indicada en los documentos de servicio o garantía adjuntados con el producto.



Por medio de la presente Sony Corporation declara que esta Cámara fotográfica digital DSC-RX100M2 cumple con los requisitos esenciales y cualesquiera otras disposiciones aplicables o exigibles de la Directiva 1999/5/CE. Para mayor información, por favor consulte el siguiente URL:

<http://www.compliance.sony.de/>

Este producto ha sido probado y cumple con los límites estipulados por el reglamento EMC para utilizar cables de conexión de menos de 3 metros de longitud.

### **Atención**

Los campos electromagnéticos a frecuencias específicas podrán influir en la imagen y el sonido de esta unidad.

### **Aviso**

Si la electricidad estática o el electromagnetismo interrumpen la transmisión de datos (fallo), reinicie la aplicación o desconecte el cable de comunicación (USB, etc.) y vuelva a conectarlo.



## **I Tratamiento de los equipos eléctricos y electrónicos al final de su vida útil (aplicable en la Unión Europea y en países europeos con sistemas de tratamiento selectivo de residuos)**



Este símbolo en el equipo o en su embalaje indica que el presente producto no puede ser tratado como residuos doméstico normal. Debe entregarse en el correspondiente punto de recogida de equipos eléctricos y electrónicos. Al asegurarse de que este producto se desecha correctamente, usted ayuda a prevenir las consecuencias potencialmente negativas para el medio ambiente y la salud humana que podrían derivarse de la incorrecta manipulación en el momento de deshacerse de este producto. El reciclaje de materiales ayuda a conservar los recursos

naturales. Para recibir información detallada sobre el reciclaje de este producto, póngase en contacto con el ayuntamiento, el punto de recogida más cercano o el establecimiento donde ha adquirido el producto.

## **I Tratamiento de las baterías al final de su vida útil (aplicable en la Unión Europea y en países europeos con sistemas de tratamiento selectivo de residuos)**



Este símbolo en la batería o en el embalaje indica que la batería proporcionada con este producto no puede ser tratada como un residuo doméstico normal.

En algunas baterías este símbolo puede utilizarse en combinación con un símbolo químico. El símbolo químico del mercurio (Hg) o del plomo (Pb) se añadirá si la batería contiene más del 0,0005% de mercurio o del

0,004% de plomo.

Al asegurarse de que estas baterías se desechan correctamente, usted ayuda a prevenir las consecuencias potencialmente negativas para el medio ambiente y la salud humana que podrían derivarse de la incorrecta manipulación en el momento de deshacerse de la batería. El reciclaje de materiales ayuda a conservar los recursos naturales.

En el caso de productos que por razones de seguridad, rendimiento o mantenimiento de datos sea necesaria una conexión permanente con la batería incorporada, esta batería solo deberá ser reemplazada por personal técnico cualificado para ello.

Para asegurarse de que la batería será tratada correctamente, entregue el producto al final de su vida útil en un punto de recogida para el reciclado de aparatos eléctricos y electrónicos.

Para las demás baterías, consulte la sección donde se indica cómo extraer la batería del producto de forma segura. Deposite la batería en el correspondiente punto de recogida para el reciclado de baterías.

Para recibir información detallada sobre el reciclaje de este producto o de la batería, póngase en contacto con el ayuntamiento, el punto de recogida más cercano o el establecimiento donde ha adquirido el producto.

## AVISO IMPORTANTE PARA COFETEL

La operación de este equipo está sujeta a las siguientes dos condiciones: (1) es posible que este equipo o dispositivo no cause interferencia perjudicial y (2) este equipo o dispositivo debe aceptar cualquier interferencia, incluyendo la que pueda causar su operación no deseada.

Para consultar la información relacionada al número del certificado de COFETEL, refiérase a la etiqueta del empaque y/o del producto.

## Comprobación de los artículos suministrados

El número entre paréntesis indica el número de piezas.

- Cámara (1)
- Batería recargable NP-BX1 (1)
- Cable micro USB (1)
- Adaptador de alimentación de ca (FUENTE DE ALIMENTACIÓN AC-UB10/UB10B/UB10C/UB10D (1)
- Cable de alimentación (no suministrado en EE. UU. y Canadá) (1)
- Correa para muñeca (1)
- Adaptador de correa (2)  
(Para colocar la correa de bandolera (se vende por separado), se utilizan adaptadores de correa, como se muestra en la ilustración.)

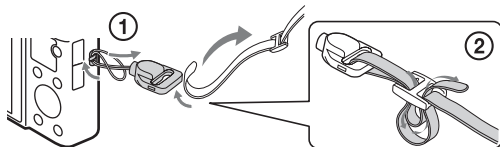



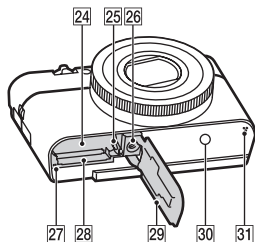
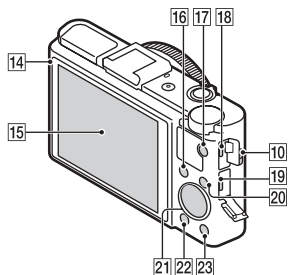
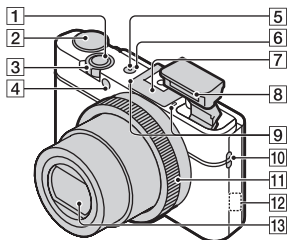

- Manual de instrucciones (este manual) (1)

## Identificación de las partes



- 1** Botón del disparador
- 2** Dial de modo
  - iA** (Auto. inteligente)/
  - iA+** (Automático superior)/
  - P** (Programa auto.)/
  - A** (Priorid. apertura)/
  - S** (Prior. tiempo expos.)/
  - M** (Exposición manual)/
  - MR** (Recuperar memoria)/
  - (Película)/
  - (Barrido panorámico)/
  - SCN** (Selección escena)
- 3** Para tomar imágenes: palanca W/T (zoom)  
Para visualizar: palanca de índice/zoom de reproducción
- 4** Lámpara del autodisparador/  
Lámpara del captador de sonrisas/Illuminador AF
- 5** Lámpara de alimentación/carga
- 6** Botón ON/OFF (Alimentación)
- 7** Zapata de interfaz múltiple\*
- 8** Flash
  - No cubra el flash con los dedos.
  - Cuando se utiliza el flash, el flash asoma de repente automáticamente. Si no está utilizando el flash, bájelo manualmente.
- 9** Micrófono
- 10** Gancho para correa
- 11** Anillo de control
- 12** Sensor Wi-Fi (incorporado)
- 13** Objetivo
- 14** Sensor de luz
- 15** Pantalla LCD
- 16** Botón Fn (Función)

- 17 Botón MOVIE (Película)
- 18 Terminal múltiple
  - Admite dispositivos micro USB compatibles.
- 19 Microtoma HDMI
- 20 Botón MENU
- 21 Rueda de control
- 22 Botón  (Reproducción)
- 23 Botón  /  (Guía en la cámara/  
Eliminar)
- 24 Ranura de inserción de la batería
- 25 Palanca de expulsión de la batería
- 26 Orificio roscado para el trípode
  - Utilice un trípode con un tornillo de menos de 5,5 mm de largo. De lo contrario, no podrá sujetar firmemente la cámara, y es posible que la cámara se dañe.
- 27 Lámpara de acceso
- 28 Ranura de tarjeta de memoria
- 29 Tapa de la batería/tarjeta de memoria
- 30  (marca N)
  - Toque la marca cuando conecte la cámara a un teléfono inteligente equipado con la función NFC.
  - NFC (Near Field Communication) es un estándar internacional de tecnología de comunicación inalámbrica de corto alcance.
- 31 Altavoz

\* Para obtener más información acerca de los accesorios compatibles para la zapata de interfaz múltiple, consulte la página web de Sony o póngase en contacto con el distribuidor de Sony o con el servicio de reparación autorizado de Sony. También puede utilizar accesorios compatibles con la zapata para accesorios. No se garantiza el funcionamiento con accesorios de otros fabricantes.



## Inserción de la batería

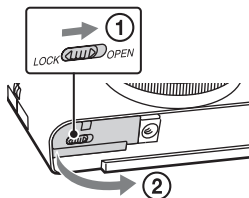

Palanca de expulsión de la batería

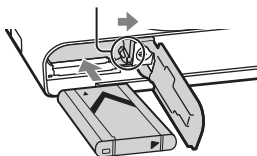

ES

**1** Abra la tapa.

**2** Inserte la batería.

- Mientras pulsa la palanca de expulsión de la batería, inserte la batería como se muestra en la ilustración. Asegúrese de que la palanca de expulsión de la batería se bloquea después de insertarla.
- El cerrar la tapa con la batería insertada incorrectamente podrá dañar la cámara.

## Carga de la batería

Para clientes en EE. UU. y Canadá

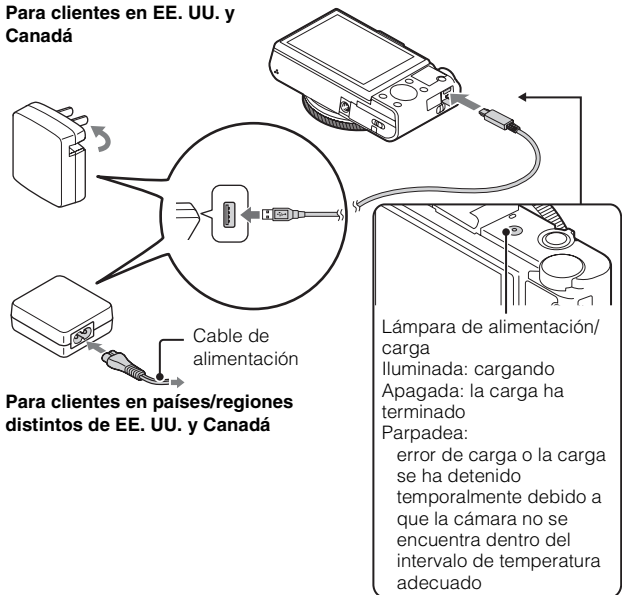

**1** Conecte la cámara al adaptador de alimentación de ca (FUENTE DE ALIMENTACIÓN) (suministrado) mediante el cable micro USB (suministrado).

**2** Conecte el adaptador de alimentación de ca (FUENTE DE ALIMENTACIÓN) a la toma de corriente de la pared.

Se ilumina en naranja la lámpara de alimentación/carga y comienza la carga.

- Apague la cámara mientras carga la batería.
- Puede cargar la batería incluso cuando esté parcialmente cargada.
- Cuando la lámpara de alimentación/carga parpadee y la carga no haya finalizado, extraiga la batería y vuelva a insertarla.

## Notas

- Si la lámpara de alimentación/carga de la cámara parpadea cuando el adaptador de alimentación de ca (FUENTE DE ALIMENTACIÓN) está conectado a la toma de corriente de la pared, indica que la carga se ha detenido temporalmente porque la temperatura está fuera del rango recomendado. Cuando la temperatura vuelve dentro del rango apropiado, se reanuda la carga. Le recomendamos cargar la batería a una temperatura ambiente de entre 10 °C a 30 °C
- Es posible que la batería no se cargue eficazmente si la sección del terminal de la batería está sucia. En este caso, quite el polvo ligeramente utilizando un paño suave o un bastoncillo de algodón para limpiar la sección del terminal de la batería.
- Conecte el adaptador de alimentación de ca (FUENTE DE ALIMENTACIÓN) (suministrado) a la toma de corriente de la pared más cercana. Si se produce algún fallo de funcionamiento mientras se utiliza el adaptador de alimentación de ca (FUENTE DE ALIMENTACIÓN), desenchufe la clavija de la toma de corriente de la pared inmediatamente para desconectarlo de la fuente de alimentación.
- Cuando termine la carga, desconecte el adaptador de alimentación de ca (FUENTE DE ALIMENTACIÓN) de la toma de corriente de la pared.
- Asegúrese de utilizar solamente baterías, cable micro USB (suministrado) y adaptador de alimentación de ca (FUENTE DE ALIMENTACIÓN) (suministrado) de la marca Sony genuinos.
- No se suministra alimentación durante la toma o reproducción de imágenes si la cámara está conectada a una toma de corriente de la pared con un adaptador de alimentación de ca (FUENTE DE ALIMENTACIÓN). Para suministrar alimentación a la cámara durante la toma o reproducción de imágenes, utilice el adaptador de alimentación de ca (FUENTE DE ALIMENTACIÓN) AC-UD10 (se vende por separado) o el AC-UD11 (se vende por separado).
- El adaptador de alimentación de ca (FUENTE DE ALIMENTACIÓN) AC-UD11 (se vende por separado) puede no estar disponible en algunos países o regiones.

## ■ Tiempo de carga (Carga completa)

El tiempo de carga es de aproximadamente 230 min utilizando el adaptador de alimentación de ca (FUENTE DE ALIMENTACIÓN) (suministrado).

## Notas

- El tiempo de carga anterior corresponde a la carga de la batería totalmente descargada a una temperatura de 25 °C La carga podrá llevar más tiempo dependiendo de las condiciones de utilización y las circunstancias.

## ■ Carga conectando a un ordenador

La batería se puede cargar conectando la cámara a un ordenador utilizando el cable micro USB.

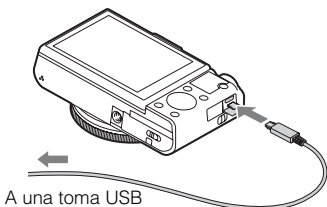

### Notas

- Tenga en cuenta los puntos siguientes cuando cargue a través de un ordenador:
  - Si conecta la cámara a un ordenador portátil que no está conectado a la fuente de corriente, el nivel de la batería del portátil disminuirá. No cargue durante un periodo de tiempo prolongado.
  - No encienda/apague o reinicie el ordenador, ni lo reanude desde el modo de ahorro de energía cuando se encuentre establecida una conexión USB entre el ordenador y la cámara. La cámara podría causar un mal funcionamiento. Antes de encender/apagar, o reiniciar el ordenador o reanudarlo desde el modo de ahorro de energía, desconecte la cámara y el ordenador.
  - No existen garantías para la carga utilizando un ordenador de diseño particular o un ordenador modificado.



## ■ Duración de la batería y número de imágenes que se pueden grabar y reproducir

	Duración de la batería	Número de imágenes
Tomar (imágenes fijas)	Aprox. 175 min	Aprox. 350 imágenes
Toma típica de película	Aprox. 45 min	—
Toma continua de película	Aprox. 80 min	—
Ver (imágenes fijas)	Aprox. 250 min	Aprox. 5000 imágenes

ES

### Notas

- El número de arriba de imágenes se aplica cuando la batería está completamente cargada. El número de imágenes podrá disminuir dependiendo de las condiciones de uso.
- El número de imágenes que se puede grabar es cuando las tomas se hacen en las condiciones siguientes:
  - Si se utiliza un “Memory Stick PRO Duo” (Mark2) de Sony (se vende por separado)
  - Si la batería se utiliza a una temperatura ambiente de 25 °C
- El número para “Tomar (imágenes fijas)” está basado en el estándar CIPA, y es tomando imágenes en las condiciones siguientes:  
(CIPA: Camera & Imaging Products Association)
  - DISP está ajustado en [Mostrar toda info.].
  - Tomando una imagen cada 30 segundo.
  - Se cambia el zoom alternativamente entre los extremos W y T.
  - El flash destella una de cada dos veces.
  - La alimentación se activa y desactiva una vez cada diez veces.
- El número de minuto para la toma de películas se basa en el estándar CIPA, y es para la toma en las condiciones siguientes:
  - Grabar ajuste: 60i 17M(FH)/50i 17M(FH)
  - Toma típica de película: la vida de la batería se basa en el inicio/parada repetidas de toma, zoom, encendido/apagado, etc.
  - Toma continua de película: la vida de la batería se basa en la toma sin detención hasta alcanzar el límite (29 minuto) y, a continuación, volver a pulsar el botón MOVIE. Otras funciones, como hacer zoom, no se activan.

## Inserción de una tarjeta de memoria (se vende por separado)

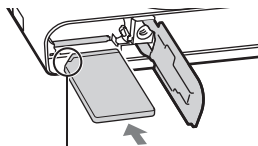
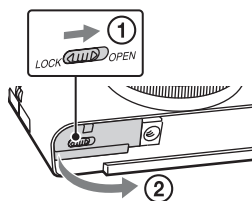

Asegúrese de que la esquina cortada está orientada correctamente.

---

**1** Abra la tapa.

**2** Inserte la tarjeta de memoria (se vende por separado).

- Con la esquina cortada orientada como en la ilustración, inserte la tarjeta de memoria hasta que encaje en su sitio con un chasquido.

**3** Cierre la tapa.

---

## ■ Tarjetas de memoria que se pueden utilizar

	Tarjeta de memoria	Para imágenes fijas	Para películas
<b>A</b>	Memory Stick XC-HG Duo	✓	✓
<b>B</b>	Memory Stick PRO Duo	✓	✓ (Mark2 solamente)
	Memory Stick PRO-HG Duo	✓	✓
<b>C</b>	Memory Stick Micro (M2)	✓	✓ (Mark2 solamente)
<b>D</b>	Tarjeta de memoria SD	✓	✓ (Clase 4 o más rápida)
	Tarjeta de memoria SDHC	✓	✓ (Clase 4 o más rápida)
	Tarjeta de memoria SDXC	✓	✓ (Clase 4 o más rápida)
<b>E</b>	Tarjeta de memoria microSD	✓	✓ (Clase 4 o más rápida)
	Tarjeta de memoria microSDHC	✓	✓ (Clase 4 o más rápida)
	Tarjeta de memoria microSDXC	✓	✓ (Clase 4 o más rápida)

ES

- En este manual, los productos en la tabla se conocen colectivamente con el nombre siguiente:

**A:** “Memory Stick XC Duo”

**B:** “Memory Stick PRO Duo”

**C:** “Memory Stick Micro”

**D:** tarjeta SD

**E:** tarjeta de memoria microSD

### Notas

- Cuando utilice “Memory Stick Micro” o tarjetas de memoria microSD con esta cámara, asegúrese de utilizar el adaptador apropiado.

## ■ Para extraer la tarjeta de memoria/batería

Tarjeta de memoria: empuje la tarjeta de memoria hacia dentro una vez para expulsar la tarjeta de memoria.

Batería: deslice la palanca de expulsión de la batería. Asegúrese de no dejar caer la batería.

- No extraiga nunca la tarjeta de memoria/batería cuando la lámpara de acceso (página 7) esté encendida. Esto podría ocasionar daños a los datos en la tarjeta de memoria.

## Ajuste del reloj

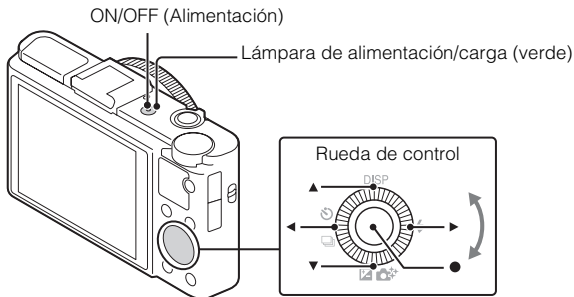

- 1** Pulse el botón ON/OFF (Alimentación).  
Cuando encienda la cámara por primera vez se visualizará el ajuste de Fecha y Hora.
  - Es posible que lleve algún tiempo en conectarse la alimentación y permitir realizar operaciones.
- 2** Compruebe que está seleccionado [Intro] en la pantalla, después pulse ● en la rueda de control.
- 3** Seleccione un lugar geográfico deseado siguiendo las instrucciones en pantalla, después pulse ●.
- 4** Ajuste [Horario verano:], fecha y [Formato fecha:], después pulse ●.
  - Medianoche se indica como 12:00 AM, y mediodía como 12:00 PM.

- 5 Compruebe que está seleccionado [Intro], después pulse ●.

## Toma de imágenes fijas/películas

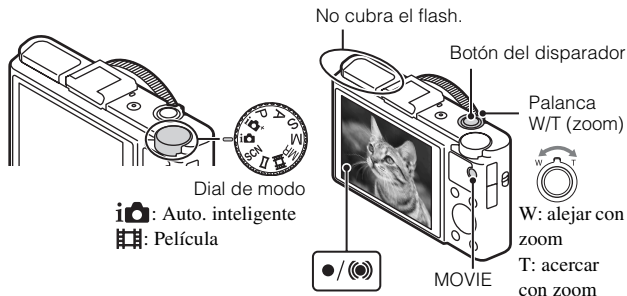

### Toma de imágenes fijas

- 1 Pulse el botón del disparador hasta la mitad para enfocar.  
Cuando la imagen está enfocada, suena un pitido y se ilumina el indicador ● o (●).
- 2 Pulse el botón del disparador a fondo para tomar una imagen.

### Toma de películas

- 1 Pulse el botón MOVIE (Película) para comenzar a grabar.
  - Utilice la palanca W/T (zoom) para cambiar la escala del zoom.
  - Pulse el botón del disparador para tomar imágenes fijas mientras continúa grabando la película.
- 2 Pulse el botón MOVIE otra vez para detener la grabación.

## Notas

- No levante el flash manualmente. Ello podría ocasionar un mal funcionamiento.
- Cuando utilice la función del zoom mientras toma una película, se grabará el sonido del funcionamiento de la cámara. Es posible que también se grabe el sonido del botón MOVIE funcionando cuando termine la grabación de película.
- Se puede filmar continuamente durante 29 minutos aproximadamente de una vez con los ajustes predeterminados de la cámara y cuando la temperatura es de aproximadamente 25 °C. Cuando termine la grabación de película, puede volver a grabar pulsando el botón MOVIE otra vez. Es posible que la grabación se detenga para proteger la cámara dependiendo de la temperatura ambiente.

## Visualización de imágenes

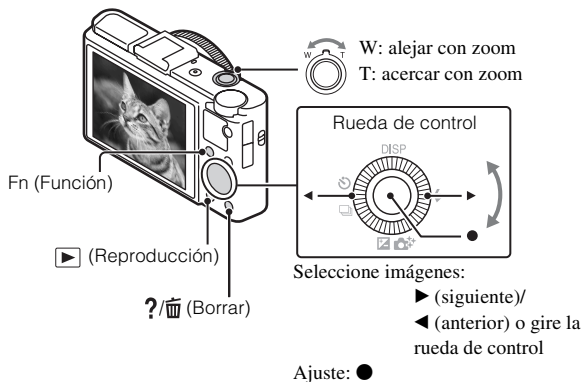

### 1 Pulse el botón ▶ (Reproducción).

- Puede cambiar el modo de visualización entre imágenes fija y películas seleccionando MENU → ▶ 1 → [Selec. im. fija/pelíc.].

### ■ Selección de la imagen siguiente/anterior

Seleccione una imagen pulsando ▶ (siguiente)/◀ (anterior) del rueda de control o girando la rueda de control. Pulse ● en el centro de la rueda de control para ver películas.

## ■ Eliminación de una imagen

- ① Pulse el botón ?/🗑️ (Borrar).
- ② Seleccione [Borrar] con ▲ de la rueda de control, después pulse ●.

## ■ Rotación de una imagen

Pulse el botón Fn (Función).

## ■ Para volver a la toma de imágenes

Pulse el botón del disparador hasta la mitad.

ES

## Presentación de otras funciones

Las otras funciones se pueden realizar utilizando la rueda de control, el botón MENU, etc.

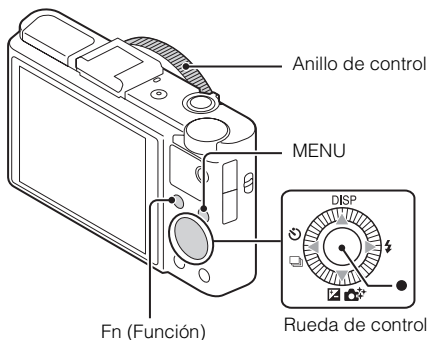

## ■ Rueda de control

DISP (Mostrar contenido): le permite cambiar la visualización en la pantalla.

⚡ (Modo flash): le permite seleccionar un modo de flash para imágenes fijas.

🖼️/📷\* (Compensar exp./Creatividad fotogr.): le permite ajustar el brillo de la imagen. Le permite cambiar [Desenf. del fondo], [Brillo], [Color], [Vividez] y [Efecto de foto] cuando el modo de toma está ajustado en [Auto. inteligente] o [Automático superior].

📷/📷 (Modo manejo): le permite utilizar el autodisparador y el modo de toma con ráfaga.

● (Enfoque seguido): la cámara sigue al motivo y ajusta el enfoque automáticamente incluso cuando el motivo se está moviendo.

## ■ Botón Fn (Función)

Le permite registrar siete funciones e invocar esas funciones cuando hace la toma.

- ① Pulse el botón Fn (Función).
- ② Seleccione la función deseada pulsando el botón Fn (Función) varias veces o utilizando ◀▶ en la rueda de control.
- ③ Seleccione el valor del ajuste girando la rueda de control o el anillo de control.

## ■ Anillo de control

Las funciones favoritas se pueden asignar al anillo control; al hacer la toma, los ajustes establecidos se pueden cambiar simplemente girando el anillo de control.



## Elementos del menú

### Menú de toma de imágenes fijas

Tamaño de imagen	Selecciona el tamaño de las imágenes fijas.
Relación de aspecto	Selecciona la relación de aspecto para las imágenes fijas.
Calidad	Ajusta la calidad de imagen para las imágenes fijas.
Panorama: tamaño	Selecciona el tamaño de las imágenes panorámicas.
Panorama: dirección	Ajusta la dirección de toma para las imágenes panorámicas.
Control. con smartph.	Toma imágenes fijas y películas controlando remotamente la cámara a través de un teléfono inteligente.
Modo manejo	Ajusta el modo de manejo, tal como para la toma continua.
Modo flash	Establece los ajustes del flash.
Modo de enfoque	Selecciona el método de enfoque.
Área enf. auto.	Selecciona el área de enfoque.
Efecto piel suave	Ajusta el Efecto piel suave y el nivel del efecto.
Sonrisa/Detec. cara	Selecciona la detección de caras y hace varios ajustes automáticamente. Ajusta para que la cámara accione automáticamente el obturador cuando se detecta una sonrisa.
Encuadre automático	Analiza la escena cuando se captura una cara, primeros planos o sujetos seguidos por la función Enfoque seguido, y automáticamente recorta y guarda otra copia de la imagen con una composición más impresionante.
ISO	Ajusta la sensibilidad luminosa.
Modo medición	Selecciona el modo de medición que establece qué parte del motivo se mide para determinar la exposición.
Compensac. flash	Ajusta la intensidad del destello del flash.
Balance blanco	Ajusta los tonos de color de una imagen.
DRO/HDR automat.	Compensa automáticamente el brillo y contraste.

Estilo creativo	Selecciona el procesamiento de imagen deseado.
Efecto de foto	Selecciona el filtro de efecto deseado para conseguir una expresión más impresionante y artística.
Zoom Imag. Clara	Ofrece una imagen acercada con zoom de mayor calidad que con el zoom digital.
Zoom digital	Ofrece imágenes acercadas con zoom de mayor aumento que con Zoom Imag. Clara.
RR Exp.Larga	Ajusta el procesamiento de reducción de ruido para tomas con un tiempo de exposición de 1/3 segundo o más.
RR ISO Alta	Ajusta el procesamiento de reducción de ruido para toma de imágenes de alta sensibilidad.
Iluminador AF	Ajusta el iluminador AF, que proporciona luz en entornos oscuros para facilitar el enfoque.
SteadyShot	Ajusta SteadyShot.
Rango color	Cambia la gama de colores reproducibles.
Consejos de toma	Accede a todos los consejos para la toma de imagen.
Inscribir fecha	Ajusta si debe grabarse la fecha de una toma en la imagen fija.
Selección escena	Selecciona ajustes preajustados para corresponder con varias condiciones de escena.
Recuperar memoria	Selecciona los ajustes que desea invocar cuando el dial de modo está ajustado en [Recuperar memoria].
Memoria	Registra los modos o ajustes de la cámara deseados.

## Menú de toma de película

Formato de archivo	Selecciona el formato de archivo de película.
Grabar ajuste	Selecciona el tamaño del fotograma de película grabado.
Tamaño imgn(Dual Rec)	Ajusta el tamaño de la imagen fija tomada cuando se graba una película.
SteadyShot	Ajusta SteadyShot.
Grabación de sonido	Ajusta si debe grabarse audio cuando se toma una película.

Reducc. ruido viento	Reduce el ruido del viento durante la grabación de película.
Película	Selecciona el modo de exposición de acuerdo con el motivo o el efecto.

## ⚙ Menú personalizado

Ajuste FINDER/ LCD	Cuando se utiliza un visor electrónico (se vende por separado), ajusta el método para cambiar entre el visor electrónico y la pantalla.
Reducción ojos rojos	Reduce el efecto ojos rojos causado por el flash.
Línea de cuadrícula	Ajusta la visualización de una línea de cuadrícula para permitir la alineación con el contorno de una estructura.
Rev.automática	Ajusta la revisión automática para visualizar la imagen capturada después de la toma.
Botón DISP	Ajusta los modos de visualización en pantalla que se pueden seleccionar pulsando DISP en la rueda de control.
Nivel de resalte	Realza el contorno de las gamas de enfoque con un color específico al enfocar manualmente.
Color de resalte	Ajusta el color utilizado para la función de resalte.
Anillo de control	Asigna las funciones deseadas al anillo de control.
Func. Zoom en anillo	Ajusta la función del zoom del anillo de control. Cuando seleccione [Paso], puede mover una posición de zoom a un paso ajustado de la distancia de enfoque.
Visual. anillo de control	Ajusta si debe visualizarse una animación cuando se utiliza el anillo de control.
Botón de función	Personaliza las funciones visualizadas cuando se pulsa el botón Fn (Función).
Función botón central	Asigna las funciones deseadas al botón central.
Función botón izquierdo	Asigna las funciones deseadas al botón izquierdo.
Función botón derecho	Asigna las funciones deseadas al botón derecho.

Botón MOVIE	Ajusta si debe activarse siempre el botón MOVIE.
Asistencia MF	Visualiza una imagen ampliada cuando se enfoca manualmente.
Tiempo aumento enfoque.	Ajusta el tiempo que se mostrará la imagen en forma ampliada.
Seguimiento prior. cara	Ajusta si deben seguirse las caras como prioridad cuando se hace el seguimiento.
Registro de rostros	Registra o cambia la persona a la que se dará prioridad en el enfoque.

### ► Menú de reproducción

Enviar a smartphone	Transfiere imágenes para visualizarlas en un teléfono inteligente.
Enviar a ordenador	Realiza copias de seguridad de las imágenes transfiriéndolas a un ordenador conectado a una red.
Ver en TV	Puede ver las imágenes en un televisor que permita acceso a la red.
Selecc. im. fija/pelíc.	Cambia entre la visualización de imágenes fijas/películas.
Borrar	Elimina una imagen.
Diapositivas	Muestra una presentación de diapositivas.
Índice imágenes	Visualiza múltiples imágenes al mismo tiempo.
Proteger	Protege las imágenes.
Específic. Impresión	Añade una marca de orden de impresión a una imagen fija.
Efecto de foto	Añade varias texturas a las imágenes.
Ajustes de volumen	Ajusta el volumen.
Visualización reprod.	Ajusta cómo reproducir una imagen grabada en retrato.

## Menú de Herramienta tarjeta memoria

Formatear	Formatea la tarjeta de memoria.
Número archivo	Ajusta el método utilizado para asignar números de archivo a imágenes fijas y películas.
Selec. carpeta grab.	Cambia la carpeta seleccionada para almacenar imágenes.
Carpeta nueva	Crea una carpeta nueva para almacenar imágenes fijas y películas (MP4).
Recuperar BD imág.	Recupera el archivo de base de datos de imágenes y habilita la grabación y reproducción.
Ver espacio tarjeta	Visualiza el tiempo de grabación restante de películas y el número de imágenes fijas que se pueden grabar en la tarjeta de memoria.

ES

## Menú de ajustes del reloj

Ajuste fecha/hora	Ajusta la fecha y la hora, y el horario de verano.
Configuración área	Ajusta el lugar de utilización.

## Menú de ajustes

Inicio menú	Ajusta la posición predeterminada del cursor en el menú en el elemento principal o en el último elemento seleccionado.
Guía del dial de modo	Activa o desactiva la guía del dial de modo (la explicación de cada modo de toma).
Brillo LCD	Ajusta el brillo de la pantalla.
Brillo del visor	Cuando se utiliza un visor electrónico (se vende por separado), ajusta el brillo del visor electrónico.
Ahorro de energía	Ajusta el nivel de la función de ahorro de energía.
Hora inicio ahorro ener.	Ajusta el tiempo hasta que la cámara se apaga automáticamente.
Selector PAL/NTSC (solo para modelos compatibles con 1080 50i)	Al cambiar el formato de televisión del dispositivo, se puede grabar en un formato de película distinto.

ES  
25

Ajustes de carga* <sup>1</sup>	Ajusta la función de carga de la cámara cuando se utiliza una tarjeta Eye-Fi.
Resolución HDMI	Ajusta la resolución cuando se conecta la cámara a un televisor HDMI.
CTRL.POR HDMI	Controla la cámara desde un televisor que admite "BRAVIA" Sync.
Conexión USB	Ajusta el método de conexión USB.
Ajuste USB LUN	Mejora la compatibilidad al limitar las funciones de la conexión USB.
Alimentación USB	Ajusta si debe suministrarse alimentación utilizando una conexión USB.
Señales audio	Ajusta el sonido de operación de la cámara.
WPS Push	Puede registrar el punto de acceso de la cámara fácilmente al pulsar el botón WPS.
Configur. punto acceso	Puede registrar su punto de acceso manualmente.
Edit. Nombre Dispos.	Puede cambiar el nombre del dispositivo en Wi-Fi Direct, etc.
Mostr. Direcc. MAC	Visualiza la dirección MAC de la cámara.
Rest. SSID/Cntrsñ	Restablece el SSID y la contraseña de la conexión del teléfono inteligente.
Modo avión	Puede ajustar este dispositivo para que no realice conexiones inalámbricas.
Versión	Visualiza la versión del software de la cámara.
Idioma	Selecciona el idioma.
Sensor caída	Ajusta la función [Sensor caída].
Modo demostración	Ajusta la reproducción de demostración de una película en activado o desactivado.
Inicializar	Restablece los ajustes a sus valores predeterminados.

\*<sup>1</sup> Aparece cuando se inserta una tarjeta Eye-Fi (se vende por separado) en la cámara.

## Características de “PlayMemories Home”

El software “PlayMemories Home” le permite importar imágenes fijas y películas a su ordenador y utilizarlas. Necesita “PlayMemories Home” para importar películas AVCHD a su ordenador.



Importar imágenes de la cámara

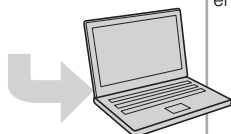

### Organizar



Ver imágenes en Calendario



Crear discos de películas

### Compartir imágenes



Cargar imágenes en las redes sociales



Compartir imágenes en “PlayMemories Online”

### 💡 Descarga de “PlayMemories Home” (para Windows solamente)

Puede descargar “PlayMemories Home” de la dirección URL siguiente:  
[www.sony.net/pm](http://www.sony.net/pm)

### Notas

- Se necesita una conexión a Internet para instalar “PlayMemories Home”.
- Se necesita una conexión a Internet para utilizar “PlayMemories Online” u otros servicios de red. Es posible que “PlayMemories Online” u otros servicios de red no estén disponibles en algunos países o regiones.
- “PlayMemories Home” no es compatible con ordenadores Mac. Utilice las aplicaciones que hay instaladas en su Mac. Para más detalles, visite la URL siguiente:  
<http://www.sony.co.jp/imsoft/Mac/>

## ■ Instalación de “PlayMemories Home” en un ordenador

---

- 1 A través del navegador web de su ordenador, vaya a la dirección URL siguiente y, a continuación, haga clic en [Instalación] → [Ejecutar].

[www.sony.net/pm](http://www.sony.net/pm)

- 2 Siga las instrucciones de la pantalla para completar la instalación.

- Cuando aparezca el mensaje para conectar la cámara al ordenador, conecte la cámara y el ordenador a través del cable micro USB (suministrado).

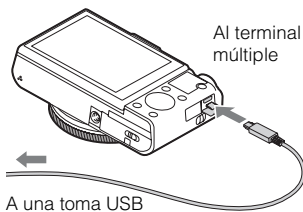

## ■ Visualización de la “Guía de ayuda de PlayMemories Home”

---

Para obtener detalles acerca de cómo utilizar “PlayMemories Home”, consulte la “Guía de ayuda de PlayMemories Home”.

- 1 Haga doble clic en el icono [Guía de ayuda de PlayMemories Home] en el escritorio.

- Para acceder a la “Guía de ayuda de PlayMemories Home” desde el menú de inicio: haga clic en [Inicio] → [Todos los programas] → [PlayMemories Home] → [Guía de ayuda de PlayMemories Home].
  - En Windows 8, seleccione el icono [PlayMemories Home] en la pantalla Inicio para iniciar [PlayMemories Home] y, a continuación, seleccione [Guía de ayuda de PlayMemories Home] en el menú [Ayuda].
  - Para obtener detalles sobre “PlayMemories Home”, también puede consultar la “Guía del usuario de Cyber-shot” (página 2) o la página de atención al cliente de PlayMemories Home siguiente (inglés solamente):  
<http://www.sony.co.jp/pmh-se/>
-



## Características de “Image Data Converter”

A continuación se muestran ejemplos de las funciones disponibles cuando utiliza “Image Data Converter”.

- Puede editar imágenes RAW utilizando múltiples funciones de corrección, tales como curva de tono o nitidez.
- Puede ajustar imágenes utilizando el balance blanco, apertura y Estilo creativo, etc.
- Puede guardar en su ordenador imágenes fijas visualizadas y editadas. Hay dos formas de guardar imágenes RAW: guardarlas y dejarlas como datos RAW o guardarlas en un formato de archivo de uso general.
- Puede visualizar y comparar las imágenes RAW/imágenes JPEG que se toman con esta cámara.
- Puede clasificar las imágenes en cinco niveles.
- Puede ajustar el nivel de color.

ES

## ■ Instalación de “Image Data Converter”

---

**1** Descargue el software en la URL siguiente e instálolo en su ordenador.

Windows: <http://www.sony.co.jp/imsoft/Win/>

Mac: <http://www.sony.co.jp/imsoft/Mac/>

---

## ■ Visualización de la “Guía de Image Data Converter”

Para obtener detalles acerca de cómo utilizar “Image Data Converter”, consulte la “Guía de Image Data Converter”.

---

### 1 En Windows:

Haga clic en [Inicio] → [Todos los programas] → [Image Data Converter] → [Ayuda] → [Image Data Converter Ver.4].

En Mac:

Inicie Finder → [Aplicaciones] → [Image Data Converter] → [Image Data Converter Ver.4] → En la barra de menú, seleccione “Ayuda” → “Guía de Image Data Converter”.

- En Windows 8, inicie “Image Data Converter Ver.4” → En la barra de menú, seleccione “Ayuda” → “Guía de Image Data Converter”.
- Para obtener más información acerca de “Image Data Converter”, también puede consultar la “Guía del usuario de Cyber-shot” (página 2) o la siguiente página de soporte técnico “Image Data Converter” (solamente en inglés):

<http://www.sony.co.jp/ids-se/>

---

## Número de imágenes fijas y tiempo grabable de películas

El número de imágenes fijas y el tiempo que se puede grabar podrán variar dependiendo de las condiciones de la toma y de la tarjeta de memoria.

### ■ Imágenes fijas

Tamaño de imagen: L: 20M

Cuando [Relación de aspecto] está ajustado en [3:2]\*

Calidad \ Capacidad	2 GB
Estándar	295 imágenes
Fina	170 imágenes
RAW & JPEG	58 imágenes
RAW	88 imágenes

\* Cuando [Relación de aspecto] está ajustado en otra opción distinta de [3:2], puede grabar más imágenes que las mostradas arriba. (Excepto cuando [Calidad] está ajustado en [RAW]).

### ■ Películas

La tabla de abajo muestra los tiempos de grabación máximos aproximados. Estos son los tiempos totales para todos los archivos de película. Se puede filmar continuamente durante 29 minutos aproximadamente (un límite de especificación del producto). El tiempo máximo de grabación continua de una película en formato MP4 (12M) es de aproximadamente 15 minutos (limitado por la restricción del tamaño de archivo de 2 GB)

(h (hora), min (minuto))

Grabar ajuste \ Capacidad	2 GB
60i 24M(FX)/50i 24M(FX)	10 min
60i 17M(FH)/50i 17M(FH)	10 min
60p 28M(PS)/50p 28M(PS)	9 min
24p 24M(FX)/25p 24M(FX)	10 min
24p 17M(FH)/25p 17M(FH)	10 min
1440x1080 12M	15 min
VGA 3M	1 h 10 min

- El tiempo grabable de películas varía porque la cámara está equipada con VBR (Velocidad de bits variable), que ajusta automáticamente la calidad de imagen dependiendo de la escena que se está tomando. Cuando grabe un motivo que se mueve rápidamente, la imagen será más clara pero el tiempo grabable será más corto porque se requiere más memoria para grabar. El tiempo grabable también varía dependiendo de las condiciones de la toma, el motivo o los ajustes de calidad/tamaño de imagen.

## Notas sobre la utilización de la cámara

### Funciones incorporadas en esta cámara

- Este manual describe los dispositivos compatibles con 1080 60i y dispositivos compatibles con 1080 50i.  
Para comprobar si su cámara es un dispositivo compatible con 1080 60i o un dispositivo compatible con 1080 50i, compruebe si hay las marcas siguientes en la parte inferior de la cámara.  
Dispositivo compatible con 1080 60i: 60i  
Dispositivo compatible con 1080 50i: 50i
- Esta cámara es compatible con películas de formato 1080 60p o 50p. A diferencia de los modos de grabación estándar hasta ahora, que graban en un método entrelazado, esta cámara graba utilizando un método progresivo. Esto aumenta la resolución, y proporciona una imagen más uniforme y más realística.

### Uso y cuidados

Evite un manejo brusco, desmontaje, modificación, golpes físicos, o impactos tales como golpear, dejar caer, o pisar el producto. Sea especialmente cuidadoso con el objetivo.

### Notas sobre la grabación/reproducción

- Antes de comenzar a grabar, haga una grabación a modo de prueba para asegurarse de que la cámara está funcionando correctamente.
- La cámara no está hecha a prueba de polvo, ni a prueba de salpicaduras, ni a prueba de agua.
- Evite exponer la cámara al agua. Si entra agua dentro de la cámara, podrá ocurrir un mal funcionamiento. En algunos casos, la cámara no podrá ser reparada.
- No dirija la cámara hacia el sol ni hacia otras luces intensas. Podrá ocasionar un mal funcionamiento de la cámara.
- Si se produce condensación de humedad, elimínela antes de utilizar la cámara.
- No agite ni golpee la cámara. Podría ocasionar un mal funcionamiento y no poder grabar imágenes. Además, el soporte de grabación podría quedar inutilizable o dañarse los datos de imagen.

## No utilice o almacene la cámara en los siguientes lugares

- En un lugar muy caluroso, frío o húmedo  
En lugares tales como en un automóvil aparcado al sol, es posible que el cuerpo de la cámara se deforme y esto podrá ocasionar un mal funcionamiento.
- Bajo la luz solar directa o cerca de una estufa  
El cuerpo de la cámara podrá decolorarse o deformarse, y esto podrá ocasionar un mal funcionamiento.
- En un lugar expuesto a vibración basculante
- Cerca de un lugar que genera ondas de radio intensas, emite radiación o tiene magnetismo fuerte. De lo contrario, es posible que la cámara no pueda grabar o reproducir imágenes correctamente.
- En lugares arenosos o polvorientos  
Tenga cuidado de no dejar entrar dentro de la cámara arena o polvo. Esto podrá ocasionar un mal funcionamiento en la cámara, y en algunos casos este mal funcionamiento no podrá repararse.

## Acerca del transporte

No se siente en una silla u otro lugar con la cámara en el bolsillo trasero de sus pantalones o falda, porque podrá ocasionar un mal funcionamiento de la cámara o dañarla.

## Objetivo Carl Zeiss

La cámara está equipada con un objetivo Carl Zeiss que puede reproducir imágenes nítidas con excelente contraste. El objetivo de la cámara ha sido fabricado bajo el sistema de garantía de calidad certificado por Carl Zeiss de acuerdo con las normas de calidad de Carl Zeiss en Alemania.

## Notas sobre la pantalla

La pantalla está fabricada utilizando tecnología de muy alta precisión por lo que más del 99,99 % de los píxeles son operativos para uso efectivo. Sin embargo, es posible que aparezcan algunos puntos diminutos negros y/o brillantes (de color blanco, rojo, azul o verde) en la pantalla. Estos puntos son un resultado normal del proceso de fabricación, y no afectan a la grabación.

## Notas acerca del flash

- No transporte la cámara cogiéndola por el flash, ni ejerza una fuerza excesiva en él.
- Si entra agua, polvo o arena en el flash cuando está abierto, podrá ocasionar un mal funcionamiento.

## Acerca de la temperatura de la cámara

Es posible que la cámara y la batería se sobrecalienten debido al uso continuo, pero no se trata de un fallo de funcionamiento.

## **Acerca de la protección contra el recalentamiento**

Dependiendo de la temperatura de la cámara y de la batería, es posible que no pueda grabar películas o que la alimentación se desconecte automáticamente para proteger la cámara.

Se visualizará un mensaje en la pantalla antes de que se desconecte la alimentación o ya no podrá grabar películas. En este caso, deje desconectada la alimentación y espere hasta que la temperatura de la cámara y la batería descienda. Si conecta la alimentación sin dejar que la cámara y la batería se enfríen suficientemente, es posible que la alimentación se desconecte otra vez o que no pueda grabar películas.

## **Acerca de la carga de la batería**

Si carga una batería que no ha sido utilizada durante largo tiempo, es posible que no pueda cargarla hasta la capacidad apropiada.

Esto se debe a las características de la batería, y no es un mal funcionamiento. Cargue la batería otra vez.

## **Aviso sobre los derechos de autor**

Los programas de televisión, películas, cintas de vídeo y demás materiales pueden estar protegidos por copyright. La grabación no autorizada de tales materiales puede ir en contra de los artículos de las leyes de copyright.

## **No hay compensación por daño del contenido o fallo de grabación**

Sony no compensará por no poder grabar o por la pérdida o daño del contenido grabado debido a un mal funcionamiento de la cámara o el soporte de grabación, etc.

## **Limpieza de la superficie de la cámara**

Limpie la superficie de la cámara con un paño suave ligeramente humedecido con agua, después limpie la superficie con un paño seco. Para evitar dañar el acabado o la envoltura:

– No exponga la cámara a productos químicos tales como diluyente, bencina, alcohol, paños desechables, repelente de insectos, bronceador o insecticida.

## **Mantenimiento de la pantalla**

- En caso de dejar crema de manos o hidratante en la pantalla, se podría disolver su revestimiento. Si entran en contacto con la pantalla, límpielas de inmediato.
- La limpieza enérgica con papel tisú u otros materiales puede dañar el revestimiento.
- Si detecta huellas dactilares o suciedad en la pantalla, recomendamos quitar suavemente la suciedad y, a continuación, limpiar la pantalla con un paño suave.

## **Nota sobre la LAN inalámbrica**

No asumimos responsabilidad de ningún tipo por los daños provocados por el acceso o el uso no autorizados de los destinos cargados en la cámara, como resultado del extravío o el robo.

## **Nota sobre la eliminación y la transferencia de la cámara**

Para proteger los datos personales, siga los pasos a continuación cuando elimine o transfiera la cámara.

- Siga el procedimiento [Inicializar] (página 26) para restablecer toda la configuración de la cámara.
- Elimine todas las caras de personas registradas en [Registro de rostros] (página 24).

# Especificaciones

## Cámara

---

### [Sistema]

Dispositivo de imagen: sensor Exmor R CMOS de 13,2 mm × 8,8 mm (tipo 1,0)

Número total de píxeles de la cámara:  
Aprox. 20,9 megapíxeles

Número efectivo de píxeles de la cámara:

Aprox. 20,2 megapíxeles

Objetivo: objetivo zoom 3,6× Carl

Zeiss Vario-Sonnar T\*

f = 10,4 mm – 37,1 mm (28 mm – 100 mm (equivalente a película de 35 mm))

F1,8 (W) – F4,9 (T)

Mientras se toman películas (16:9):  
29 mm – 105 mm<sup>\*1</sup>

Mientras se toman películas (4:3):  
36 mm – 128 mm<sup>\*1</sup>

<sup>\*1</sup> Cuando [SteadyShot] está ajustado a [Estándar]

SteadyShot: óptico

Control de exposición: Exposición automática, Prioridad a la apertura, Prioridad a la obturación, Exposición manual, Selección escena

Balance del blanco: Automático, Luz diurna, Sombra, Nublado, Incandescente, Fluorescente (Blanco cálido/Blanco frío/Blanco diurno/Luz diurna), Flash, Temperatura color/Filtro color, Personalizado

Formato de archivo:

Imágenes fijas: cumple con JPEG (DCF, Exif, MPF Baseline), RAW (formato Sony ARW 2.3), compatible con DPOF

Películas (formato AVCHD): compatible con formato AVCHD versión 2,0

Vídeo: MPEG-4 AVC/H.264

Audio: Dolby Digital 2 canales, equipado con Dolby Digital Stereo Creator

- Fabricado bajo licencia de Dolby Laboratories.

Películas (formato MP4):

Vídeo: MPEG-4 AVC/H.264

Audio: MPEG-4 AAC-LC 2 canales

Soporte de grabación: “Memory Stick XC Duo”, “Memory Stick PRO Duo”, “Memory Stick Micro”, tarjetas SD, tarjetas de memoria microSD

Flash: alcance del flash (sensibilidad ISO (Índice de exposición recomendado) ajustado en Auto):  
Aprox. 0,3 m a 15,0 m (W)  
Aprox. 0,55 m a 5,7 m (T)

---

### [Conectores de entrada y salida]

Conector HDMI: microtoma HDMI Terminal múltiple\*: comunicación USB

Comunicación USB: Hi-Speed USB (USB 2.0)

\* Admite dispositivos micro USB compatibles.



---

## [Pantalla]

Pantalla LCD:

7,5 cm (tipo 3,0) unidad TFT

Número total de puntos:

1 228 800 puntos

---

## [Alimentación, general]

Alimentación: batería recargable

NP-BX1, cc 3,6 V

Adaptador de alimentación de ca  
(FUENTE DE ALIMENTACIÓN)

AC-UB10/UB10B/UB10C/  
UB10D, cc 5 V

Consumo (durante la toma de imagen):

Aprox. 1,5 W

Temperatura de funcionamiento:

0 °C a 40 °C

Temperatura de almacenamiento:

-20 °C a +60 °C

Dimensiones (cumple con CIPA):

101,6 mm × 58,1 mm × 38,3 mm

(An/AI/Pr)

Peso (cumple con CIPA) (incluyendo  
la batería NP-BX1, "Memory Stick

Duo"): Aprox. 281 g

Micrófono: estéreo

Altavoz: monoaural

Exif Print: compatible

PRINT Image Matching III:

compatible

---

## [LAN inalámbrica]

Estándar admitido: IEEE 802.11 b/g/n

Frecuencia: 2,4 GHz

Protocolos de seguridad admitidos:

WEP/WPA-PSK/WPA2-PSK

Método de configuración: WPS (Wi-Fi  
Protected Setup) / manual

Método de acceso: modo de  
infraestructura

NFC: cumple con NFC Forum Type 3  
Tag

## Adaptador de alimentación de ca (FUENTE DE ALIMENTACIÓN) AC-UB10/ UB10B/UB10C/UB10D

Requisitos de alimentación: ca de

100 V a 240 V 50 Hz/60 Hz 70 mA

Tensión de salida: cc de 5 V 0,5 A

Temperatura de funcionamiento:

0 °C a 40 °C

Temperatura de almacenamiento:

-20 °C a +60 °C

Dimensiones:

Aprox. 50 mm × 22 mm × 54 mm

(An/AI/Pr)

Masa:

Para EE. UU. y Canadá:

Aprox. 48 g

Para países o regiones distintos de

EE. UU. y Canadá: Aprox. 43 g

## Batería recargable NP-BX1

Batería utilizada: batería de litio-ión

Tensión máxima: cc 4,2 V

Tensión nominal: cc 3,6 V

Tensión de carga máxima: cc 4,2 V

Corriente de carga máxima: 1,89 A

Capacidad: 4,5 Wh (1 240 mAh)

El diseño y las especificaciones están  
sujetos a cambios sin previo aviso.

ES

## Marcas comerciales

- Las marcas siguientes son marcas comerciales de Sony Corporation. **Cyber-shot**, “Cyber-shot”, “Memory Stick XC-HG Duo”, “Memory Stick PRO Duo”, “Memory Stick PRO-HG Duo”, “Memory Stick Duo”, “Memory Stick Micro”
- “AVCHD Progressive” y el logotipo de “AVCHD Progressive” son marcas comerciales de Panasonic Corporation y Sony Corporation.
- Dolby y el símbolo de la doble D son marcas comerciales de Dolby Laboratories.
- Los términos HDMI y HDMI High-Definition Multimedia Interface, y el logotipo de HDMI son marcas comerciales o marcas comerciales registradas de HDMI Licensing LLC en los Estados Unidos y en otros países.
- Windows es una marca comercial registrada de Microsoft Corporation en los Estados Unidos y/u otros países.
- Mac y App Store son marcas comerciales registradas de Apple Inc.
- iOS es una marca comercial registrada o marca comercial de Cisco Systems, Inc. y/o sus filiales en los Estados Unidos y en otros países.
- El logotipo de SDXC es una marca comercial de SD-3C, LLC.
- Android y Google Play son marcas comerciales de Google Inc.
- Wi-Fi, el logotipo de Wi-Fi y Wi-Fi PROTECTED SET-UP son marcas comerciales registradas de Wi-Fi Alliance.

- N Mark es una marca comercial o una marca comercial registrada de NFC Forum, Inc. en los Estados Unidos y en otros países.
- DLNA y DLNA CERTIFIED son marcas comerciales de Digital Living Network Alliance.
- “PS” y “PlayStation” son marcas comerciales registradas de Sony Computer Entertainment Inc.
- Facebook y el logotipo de “f” son marcas comerciales o marcas comerciales registradas de Facebook, Inc.
- YouTube y el logotipo de YouTube son marcas comerciales o marcas comerciales registradas de Google Inc.
- Eye-Fi es una marca comercial de Eye-Fi, Inc.
- Además, los nombres de sistemas y productos utilizados en este manual son, en general, marcas comerciales o marcas comerciales registradas de sus respectivos desarrolladores o fabricantes. Sin embargo, las marcas <sup>TM</sup> o ® no se utilizan en todos los casos en este manual.



- Disfrute aún más de su PlayStation 3 descargando la aplicación para PlayStation 3 en PlayStation Store (donde esté disponible).
- La aplicación en la PlayStation 3 requiere una cuenta PlayStation Network y la descarga de la aplicación. Podrá acceder a ella en las zonas donde la PlayStation Store esté disponible.

En la página Web de atención al cliente puede encontrar información adicional sobre este producto y respuesta a las preguntas hechas con más frecuencia.

<http://www.sony.net/>

ES

### Saber mais acerca da câmara (“Manual do utilizador da Cyber-shot”)



“Manual do utilizador da Cyber-shot” é um manual online. Consulte-o para obter instruções pormenorizadas sobre as muitas funções da câmara.

- ① Aceda à página de suporte da Sony.  
<http://www.sony.net/SonyInfo/Support/>
- ② Selecione o seu país ou região.
- ③ Pesquise o nome de modelo da sua câmara na página de suporte.
  - Verifique o nome do modelo na parte inferior da sua câmara.

### Visualizar o guia

Esta câmara está equipada com um manual de instruções incorporado.

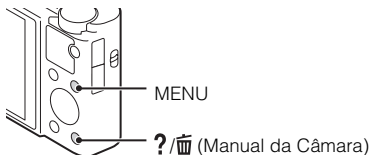

#### Manual da Câmera

A câmara apresenta explicações para os itens do MENU e valores de definição.

- ① Carregue no botão MENU.
- ② Selecione o item do MENU desejado e, em seguida, carregue no botão ? / Manual da Câmera.

#### Sugestão de fotografia/filmagem

A câmara apresenta sugestões de fotografia/filmagem para o modo de fotografia/filmagem selecionado.

- ① Carregue no botão ? / Manual da Câmera no modo de fotografia/filmagem.

- ② Selecione a sugestão de fotografia/filmagem desejada e, em seguida, carregue em ● na roda de controlo.
- A sugestão de fotografia/filmagem é apresentada.
- Pode percorrer o ecrã utilizando ▲/▼ e alternar as sugestões de fotografia/filmagem utilizando ◀/▶.

## AVISO

**Para reduzir o risco de incêndio ou choque elétrico, não exponha a unidade à chuva ou à humidade.**

PT

# INSTRUÇÕES DE SEGURANÇA IMPORTANTES -GUARDE ESTAS INSTRUÇÕES PERIGO PARA REDUZIR O RISCO DE INCÊNDIO OU CHOQUE ELÉTRICO, SIGA CUIDADOSAMENTE ESTAS INSTRUÇÕES

## ATENÇÃO

### | Bateria

Se a bateria for indevidamente utilizada, a mesma pode rebentar, provocar um incêndio ou queimaduras químicas. Tenha em atenção as seguintes precauções.

- Não desmonte.
- Não esmague nem exponha a bateria a nenhum choque ou força como martelar, deixar cair, ou pisar a bateria.
- Não cause curto-circuitos e não toque com objetos metálicos nos terminais da bateria.
- Não exponha a uma temperatura superior a 60 °C como, por exemplo, à luz solar direta ou dentro de um automóvel estacionado ao sol.
- Não proceda à incineração nem queime.
- Não manuseie baterias de íões de lítio danificadas ou que estejam a derramar líquido.
- Certifique-se de que carrega a bateria, utilizando um carregador de bateria Sony autêntico ou um dispositivo que possa fazê-lo.
- Mantenha a bateria fora do alcance das crianças.
- Não molhe a bateria.

- Substitua-a apenas por outra do mesmo tipo ou por um tipo equivalente recomendado pela Sony.
- Desfaça-se imediatamente de baterias usadas, tal como descrito nas instruções.

## **| Adaptador de CA**

Use a tomada de parede próxima quando usar o Adaptador de CA. Desligue imediatamente o Adaptador de CA da tomada de parede se ocorrer qualquer mau funcionamento durante a utilização do aparelho.

## **Aviso para os clientes na Europa**

### **| Nota para os clientes nos países que apliquem as Diretivas da UE**

Este produto foi fabricado por ou em nome da Sony Corporation, 1-7-1 Konan Minato-ku Tokyo, 108-0075 Japan. As questões relativas à conformidade dos produtos com base na legislação da União Europeia devem ser dirigidas ao representante autorizado, Sony Deutschland GmbH, Hedelfinger Strasse 61, 70327 Stuttgart, Alemanha. Para quaisquer assuntos de serviço ou garantia, consulte os endereços fornecidos nos documentos de serviço ou de garantia.



Sony Corporation declara que esta Câmara fotográfica digital DSC-RX100M2 está conforme com os requisitos essenciais e outras disposições da Diretiva 1999/5/CE. Para mais informações, por favor consulte a seguinte URL:

<http://www.compliance.sony.de/>

Este produto foi testado e está em conformidade com os limites estabelecidos no regulamento EMC relativamente à utilização de cabos com comprimento inferior a 3 metros.

### **| Atenção**

Os campos magnéticos em frequências específicas podem influenciar a imagem e o som desta unidade.

### **| Nota**

Se a transferência de dados for interrompida a meio (falhar) devido a interferências eletromagnéticas ou eletricidade estática, reinicie a aplicação ou desligue e volte a ligar o cabo de comunicação (USB, etc.) de novo.

## **| Tratamento de Equipamentos Elétricos e Eletrónicos no final da sua vida útil (Aplicável na União Europeia e em países Europeus com sistemas de recolha seletiva de resíduos)**



Este símbolo, colocado no produto ou na sua embalagem, indica que este não deve ser tratado como resíduo urbano indiferenciado. Deve sim ser colocado num ponto de recolha destinado a resíduos de equipamentos elétricos e eletrónicos. Assegurando-se que este produto é corretamente depositado, irá prevenir potenciais consequências negativas para o ambiente bem como para a saúde, que de outra forma poderiam ocorrer pelo mau manuseamento destes produtos. A reciclagem dos materiais contribuirá para a conservação dos recursos naturais. Para obter

informação mais detalhada sobre a reciclagem deste produto, por favor contacte o município onde reside, os serviços de recolha de resíduos da sua área ou a loja onde adquiriu o produto.

PT

## **| Tratamento de pilhas no final da sua vida útil (Aplicável na União Europeia e em países Europeus com sistemas de recolha seletiva de resíduos)**



Este símbolo, colocado na pilha ou na sua embalagem, indica que estes produtos não devem ser tratados como resíduos urbanos indiferenciados. Em determinadas pilhas este símbolo pode ser usado em combinação com um símbolo químico. Os símbolos químicos para o mercúrio (Hg) ou chumbo (Pb) são adicionados se a pilha contiver mais de 0,0005% em mercúrio ou 0,004% em chumbo.

Devem antes ser colocados num ponto de recolha destinado a resíduos de pilhas e acumuladores.

Assegurando-se que estas pilhas são corretamente depositadas, irá prevenir potenciais consequências negativas para o ambiente bem como para a saúde, que de outra forma poderiam ocorrer pelo mau manuseamento destas pilhas. A reciclagem dos materiais contribuirá para a conservação dos recursos naturais.

Se por motivos de segurança, desempenho ou proteção de dados, os produtos necessitarem de uma ligação permanente a uma pilha integrada, esta só deve ser substituída por profissionais qualificados.

Acabado o período de vida útil do aparelho, coloque-o no ponto de recolha de produtos elétricos/electrónicos de forma a garantir o tratamento adequado da bateria integrada.

Para as restantes pilhas, por favor, consulte as instruções do equipamento sobre a remoção da mesma. Deposite a bateria num ponto de recolha destinado a resíduos de pilhas e baterias.

Para informações mais detalhadas sobre a reciclagem deste produto, por favor contacte o município onde reside, os serviços de recolha de resíduos da sua área ou a loja onde adquiriu o produto.

## Verificar os itens fornecidos

O número entre parênteses indica o número de peças.

- Câmera (1)
- Bateria recarregável NP-BX1 (1)
- Cabo micro USB (1)
- Adaptador de CA AC-UB10/UB10B/UB10C/UB10D (1)
- Cabo de alimentação (não fornecido nos EUA e Canadá) (1)
- Correia para o pulso (1)
- Adaptador da correia (2)

(Os adaptadores da correia são utilizados para prender a correia de ombro (vendida separadamente), como ilustrado.)

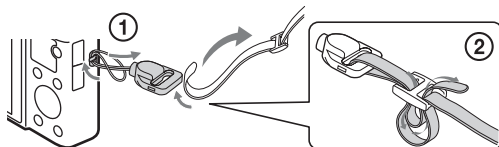

- Manual de instruções (este manual) (1)



## Identificar as peças

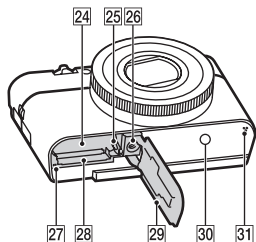
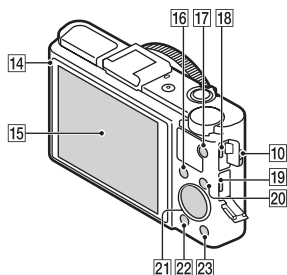
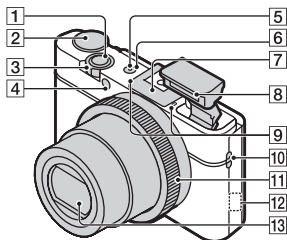

- 1 Botão do obturador
- 2 Seletor de modo  
**iA** (Auto inteligente)/  
**iA+** (Auto superior)/  
**P** (Programa auto)/  
**A** (Prioridade abertura)/  
**S** (Prioridade obturador)/  
**M** (Exposição manual)/  
**MR** (Rechamar memória)/  
**■** (Filme)/**■** (Varrer panorama)/**SCN** (Seleção de cena)

- 3 Para filmar/fotografar: Alavanca W/T (zoom)

Para visualizar: Alavanca de índice/zoom de reprodução

- 4 Luz do temporizador automático/Luz do obturador de sorriso/Iluminador AF

- 5 Luz de alimentação/carregamento

- 6 Botão ON/OFF (Alimentação)

- 7 Sapata multi-interface\*

- 8 Flash

- Não tape o flash com os dedos.
- Quando utiliza o flash, o flash sobe automaticamente. Se não utilizar o flash, empurre-o para baixo manualmente.

- 9 Microfone

- 10 Gancho da correia

- 11 Anel de controlo





- 12 Sensor Wi-Fi (incorporado)

- 13 Objetiva

- 14 Sensor de luz

- 15 Ecrã LCD

- 16 Botão Fn (Função)

- 17 Botão MOVIE (Filme)
- 18 Multi Terminal
  - Suporta dispositivos compatíveis com Micro USB.
- 19 Micro tomada HDMI
- 20 Botão MENU
- 21 Roda de controlo
- 22 Botão  (Reprodução)
- 23 Botão  /  (Manual da Câmara/Apagar)
- 24 Ranhura de inserção da bateria
- 25 Alavanca de ejeção da bateria
- 26 Orifício do recetáculo para o tripé
  - Utilize um tripé com um parafuso de comprimento inferior a 5,5 mm. Caso contrário, não conseguirá fixar devidamente a câmara e poderão ocorrer danos na mesma.
- 27 Luz de acesso
- 28 Ranhura do cartão de memória
- 29 Tapa da bateria/cartão de memória
- 30  (marca N)
  - Toque na marca quando ligar a câmara a um smartphone equipado com a função NFC.
  - NFC (Near Field Communication) é uma norma internacional relativa a tecnologia de comunicação sem fios de curto alcance.
- 31 Altifalante

\* Para obter mais informações sobre acessórios compatíveis com a sapata multi-interface, visite o Web site da Sony, ou consulte o seu representante Sony ou o serviço de assistência técnica autorizado da Sony na sua região. Pode também utilizar acessórios compatíveis com a base para acessórios. O funcionamento com acessórios de outros fabricantes não é garantido.



## Inserir a bateria

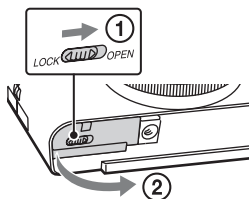

Alavanca de ejeção da bateria

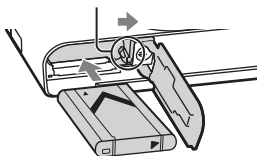

PT

**1** Abra a tampa.

**2** Insira a bateria.

- Enquanto carrega na alavanca de ejeção da bateria, insira a bateria conforme ilustrado. Certifique-se de que a alavanca de ejeção da bateria fica bloqueada após a inserção.
- Se fechar a tampa com a bateria inserida de forma incorreta, poderá danificar a câmara.

## Carregar a bateria

Para clientes nos EUA e Canadá

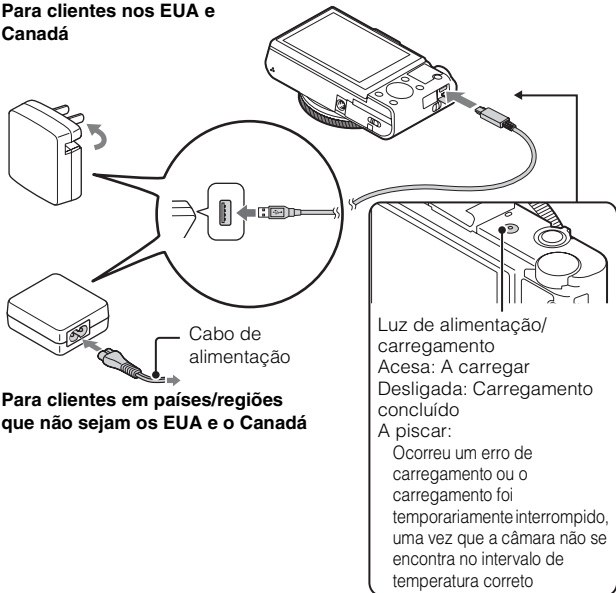

Para clientes em países/regiões  
que não sejam os EUA e o Canadá

**1** Ligue a câmara ao adaptador de CA (fornecido),  
utilizando o cabo micro USB (fornecido).

**2** Ligue o adaptador de CA à tomada de parede.

A luz de alimentação/carregamento acende-se a cor de laranja e o carregamento é iniciado.

- Desligue a câmara enquanto carrega a bateria.
- Pode carregar a bateria mesmo que esteja parcialmente carregada.
- Quando a luz de alimentação/carregamento piscar e o carregamento não tiver terminado, retire e volte a inserir a bateria.

## Notas

- Se a luz de alimentação/carregamento da câmara piscar quando o adaptador de CA estiver ligado à tomada de parede, isso indica que o carregamento parou temporariamente devido ao facto de a temperatura estar fora do intervalo recomendado. Quando a temperatura se encontrar novamente no intervalo correto, o carregamento é retomado. Recomendamos que carregue a bateria a uma temperatura ambiente entre 10 °C e 30 °C.
- A bateria poderá não carregar corretamente se a secção do terminal da bateria estiver suja. Neste caso, elimine o pó com um pano macio ou um cotonete para limpar a secção do terminal da bateria.
- Ligue o adaptador de CA (fornecido) à tomada de parede mais próxima. Se ocorrerem avarias enquanto utiliza o adaptador de CA, desligue imediatamente a ficha da tomada de parede para desligar da fonte de alimentação.
- Quando o carregamento terminar, desligue o adaptador de CA da tomada de parede.
- Certifique-se de que apenas utiliza uma bateria, um cabo micro USB (fornecido) e um adaptador de CA (fornecido) originais da Sony.
- Não é fornecida alimentação durante a fotografia/filmagem/reprodução se a câmara estiver ligada a uma tomada de parede com o adaptador de CA fornecido. Para fornecer alimentação à câmara durante a fotografia/filmagem/reprodução, utilize o adaptador de CA AC-UD10 (vendido separadamente) ou AC-UD11 (vendido separadamente).
- O adaptador de CA AC-UD11 (vendido separadamente) poderá não estar disponível em alguns países/regiões.

PT

## ■ Tempo de carregamento (Carga completa)

O tempo de carregamento é de aproximadamente 230 minutos, utilizando o adaptador de CA (fornecido).

## Notas

- O tempo de carregamento acima indicado aplica-se quando carregar uma bateria completamente descarregada a uma temperatura de 25 °C. O carregamento pode demorar mais tempo consoante as condições de utilização e circunstâncias.

## ■ Carregar ligando a um computador

A bateria pode ser carregada ligando a câmara a um computador através de um cabo micro USB.

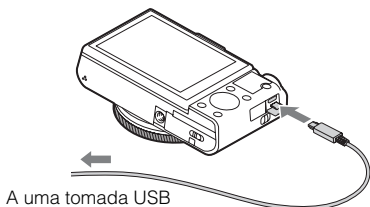

### Notas

- Tenha em atenção os seguintes pontos quando carregar através de um computador:
  - Se a câmara estiver ligada a um computador portátil que não esteja ligado a uma fonte de alimentação, o nível da bateria do portátil diminui. Não carregue durante um período de tempo alargado.
  - Não ligue/desligue nem reinicie o computador, ou desperte o computador do modo de hibernação quando tiver sido estabelecida uma ligação USB entre o computador e a câmara. A câmara pode originar uma avaria. Antes de ligar/desligar ou reiniciar o computador ou despertar o computador do modo de hibernação, desligue a câmara e o computador.
  - Não existem garantias quanto ao carregamento através de um computador personalizado ou um computador modificado.

## ■ Duração da bateria e número de imagens que podem ser gravadas e reproduzidas

	Duração da bateria	Número de imagens
Fotografar (imagens fixas)	Aprox. 175 min	Aprox. 350 imagens
Filmagem normal	Aprox. 45 min	—
Filmagem contínua	Aprox. 80 min	—
Visualização (imagens fixas)	Aprox. 250 min	Aprox. 5000 imagens

### Notas

- O número de imagens acima indicado aplica-se quando a bateria está totalmente carregada. O número de imagens pode diminuir consoante as condições de utilização.
- O número de imagens que podem ser gravadas aplica-se quando filmar/fotografar nas seguintes condições:
  - Utilizando um “Memory Stick PRO Duo” (Mark2) da Sony (vendido separadamente)
  - A bateria é utilizada a uma temperatura ambiente de 25 °C.
- O número para “Fotografar (imagens fixas)” baseia-se na norma CIPA e aplica-se quando fotografar nas seguintes condições:  
(CIPA: Camera & Imaging Products Association)
  - DISP está definido para [Visual. Todas Info.].
  - Fotografar uma vez a cada 30 segundos.
  - O zoom muda alternadamente entre os lados W e T.
  - O flash dispara uma vez em cada duas.
  - A alimentação liga-se e desliga-se uma vez em cada dez.
- O número de minutos para filmagem baseia-se na norma CIPA e aplica-se quando filmar nas seguintes condições:
  - Definição Gravação: 60i 17M(FH)/50i 17M(FH)
  - Filmagem normal: duração da bateria com base em operações repetidas de início/interrupção da filmagem, aplicação de zoom, ligar/desligar, etc.
  - Filmagem contínua: duração da bateria com base na filmagem sem interrupções até ao tempo limite (29 minutos) e, em seguida, retomada, carregando novamente no botão MOVIE. Outras funções, como a aplicação de zoom, não são utilizadas.

## Inserir um cartão de memória (vendido separadamente)

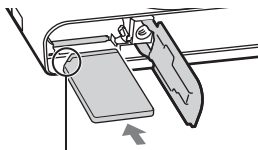
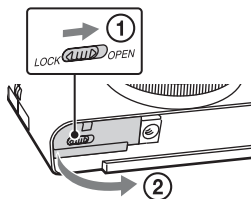

Certifique-se de que o canto recortado está virado para o lado correto.

---

**1** Abra a tampa.

**2** Insira o cartão de memória (vendido separadamente).

- Insira o cartão de memória com o canto recortado virado na direção ilustrada, até ouvir um estalido.

**3** Feche a tampa.

---



## ■ Cartões de memória que podem ser utilizados

	Cartão de memória	Para imagens fixas	Para filmes
<b>A</b>	Memory Stick XC-HG Duo	✓	✓
<b>B</b>	Memory Stick PRO Duo	✓	✓ (Mark2 apenas)
	Memory Stick PRO-HG Duo	✓	✓
<b>C</b>	Memory Stick Micro (M2)	✓	✓ (Mark2 apenas)
<b>D</b>	Cartão de memória SD	✓	✓ (Classe 4 ou superior)
	Cartão de memória SDHC	✓	✓ (Classe 4 ou superior)
	Cartão de memória SDXC	✓	✓ (Classe 4 ou superior)
<b>E</b>	Cartão de memória microSD	✓	✓ (Classe 4 ou superior)
	Cartão de memória microSDHC	✓	✓ (Classe 4 ou superior)
	Cartão de memória microSDXC	✓	✓ (Classe 4 ou superior)

- Neste manual, os produtos indicados na tabela são coletivamente referidos como se segue:

**A:** “Memory Stick XC Duo”

**B:** “Memory Stick PRO Duo”

**C:** “Memory Stick Micro”

**D:** Cartão SD

**E:** Cartão de memória microSD

### Notas

- Quando utilizar cartões de memória “Memory Stick Micro” ou microSD com esta câmara, certifique-se de que os utiliza com o adaptador adequado.

## ■ Para remover o cartão de memória/bateria

Cartão de memória: Empurre o cartão de memória para dentro uma vez para o ejetar.

Bateria: Faça deslizar a alavanca de ejeção da bateria. Certifique-se de que não deixa cair a bateria.

- Nunca remova o cartão de memória/bateria quando a luz de acesso (página 7) estiver acesa. Tal poderá provocar danos nos dados do cartão de memória.

## Acertar o relógio

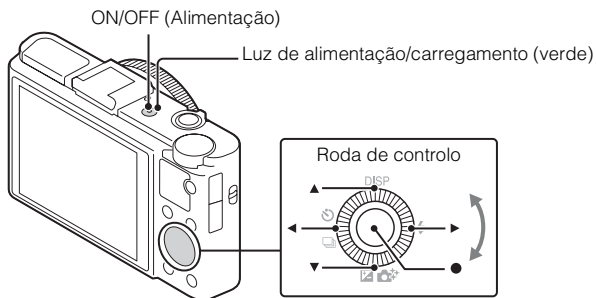

### 1 Carregue no botão ON/OFF (Alimentação).

A definição de Data e Hora é apresentada quando liga a câmara pela primeira vez.

- A alimentação poderá demorar algum tempo a ligar-se e a permitir a operação.

### 2 Verifique se [Confirmar] está seleccionado no ecrã e, em seguida, carregue em ● na roda de controlo.

### 3 Selecione uma localização geográfica desejada seguindo as instruções apresentadas no ecrã e, em seguida, carregue em ●.

### 4 Defina [Hora de verão:], a data e [Formato data:] e, em seguida, carregue em ●.

- Meia-noite é indicada como 12:00 AM e meio-dia como 12:00 PM.

- 5 Verifique se [Confirmar] está selecionado e, em seguida, carregue em ●.

## Captação de imagens fixas/filmes

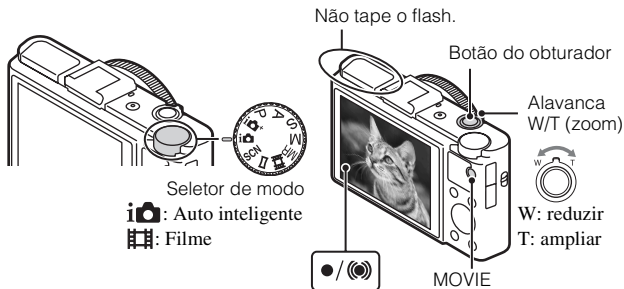

PT

### Fotografar imagens fixas

- 1 Carregue no botão do obturador até meio para focar. Quando a imagem estiver focada, é emitido um sinal sonoro e o indicador ● ou (●) acende-se.
- 2 Carregue no botão do obturador completamente até baixo para fotografar uma imagem.

### Filmar

- 1 Carregue no botão MOVIE (Filme) para iniciar a gravação.
  - Utilize a alavanca W/T (zoom) para mudar a escala de zoom.
  - Carregue no botão do obturador para fotografar imagens fixas enquanto continua a gravar o filme.
- 2 Carregue novamente no botão MOVIE para parar a gravação.

## Notas

- Não puxe o flash para cima manualmente. Tal poderá provocar avarias.
- Quando utilizar a função de zoom durante a filmagem, o som de funcionamento da câmara será gravado. O som de funcionamento do botão MOVIE pode também ser gravado quando a gravação do filme tiver terminado.
- A filmagem contínua é possível durante cerca de 29 minutos de cada vez, de acordo com as predefinições da câmara e quando a temperatura for aproximadamente de 25 °C. Quando a gravação do filme tiver terminado, pode reiniciar a gravação carregando novamente no botão MOVIE. A gravação poderá ser interrompida para proteger a câmara consoante a temperatura ambiente.

## Visualizar imagens

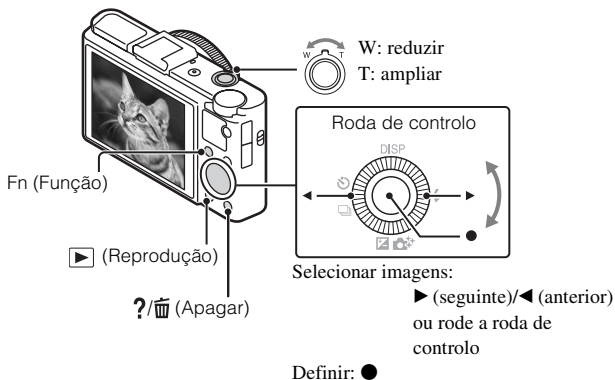

### 1 Carregue no botão ▶ (Reprodução).

- Pode alternar o modo de visualização entre imagens fixas e filmes selecionando MENU → ▶ 1 → [Sel.Imag.fixa/Filme].

### ■ Selecionar a imagem seguinte/anterior

Selecione uma imagem, carregando em ▶ (seguinte)/◀ (anterior) na roda de controlo ou rodando a mesma. Carregue em ● no centro da roda de controlo para ver filmes.

## ■ Apagar uma imagem

- ① Carregue no botão ?/🗑️ (Apagar).
- ② Selecione [Apagar] com ▲ na roda de controlo e, em seguida, carregue em ●.

## ■ Rodar uma imagem

Carregue no botão Fn (Função).

## ■ Voltar a fotografar imagens

Carregue no botão do obturador até meio.

PT

## Apresentação de outras funções

As outras funções podem ser operadas utilizando a roda de controlo, o botão MENU, etc.

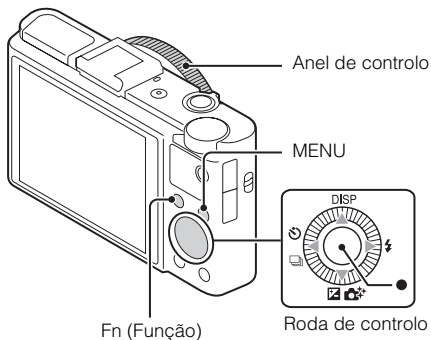

## ■ Roda de controlo

DISP (Ver conteúdo): Permite-lhe mudar a visualização do ecrã.

⚡ (Modo flash): Permite-lhe selecionar um modo de flash para imagens fixas.

 (Comp. exposição/Criatividade Foto): Permite-lhe ajustar a luminosidade da imagem. Permite-lhe alterar [Desf.fundo], [Luminosidade], [Cor], [Intensidade] e [Efeito de imagem] quando o modo de fotografia/filmagem estiver definido para [Auto inteligente] ou [Auto superior].

 (Modo de avanço): Permite-lhe utilizar o temporizador automático e o modo de fotografia burst.

● (Localizar foco): A câmara segue o motivo e ajusta automaticamente a focagem mesmo quando o motivo está em movimento.

## ■ Botão Fn (Função)

Permite-lhe registar sete funções e aceder a essas funções durante a fotografia/filmagem.

- ① Carregue no botão Fn (Função).
- ② Selecione a função desejada carregando repetidamente no botão Fn (Função), ou utilizando ◀▶ na roda de controlo.
- ③ Selecione o valor de definição rodando a roda de controlo ou o anel de controlo.

## ■ Anel de controlo

As suas funções favoritas podem ser atribuídas ao anel de controlo. Durante a fotografia/filmagem, as definições estabelecidas podem ser alteradas simplesmente rodando o anel de controlo.

## ■ Itens do menu

### 📷 Menu de imagens fixas

Tamanho de imagem	Seleciona o tamanho das imagens fixas.
Rácio aspeto	Seleciona o rácio de aspeto das imagens fixas.
Qualidade	Define a qualidade de imagem das imagens fixas.
Panorama: tamanho	Seleciona o tamanho das imagens panorâmicas.
Panorama: direção	Define a direção de fotografia das imagens panorâmicas.
Ctrl com Smartphone	Capta imagens fixas e filmes, controlando remotamente a câmara através de um smartphone.
Modo de avanço	Define o modo de acionamento, como na filmagem contínua.
Modo flash	Configura as definições de flash.
Modo de Focagem	Seleciona o método de focagem.
Área focag. auto	Seleciona a área de focagem.
Efeito Pele Suave	Define o Efeito de Pele Suave e o nível do efeito.
Sor./Det. cara	Seleciona a deteção de caras e ajusta automaticamente várias definições. Define o disparo automático do obturador quando for detetado um sorriso.
Enquadr. Automático	Analisa a cena durante a captação de caras, grandes planos, ou motivos seguidos através da função Localizar foco, e corta e guarda automaticamente outra cópia da imagem com uma composição mais incrível.
ISO	Ajusta a sensibilidade luminosa.
Modo do medidor	Seleciona o modo do medidor que define a parte do motivo a medir para determinar a exposição.
Compens. Flash	Ajusta a intensidade da saída de flash.
Equil brancos	Ajusta o tom de cor de uma imagem.
DRO/HDR Auto	Compensa automaticamente a luminosidade e o contraste.
Modo criativo	Seleciona o processamento de imagem desejado.

Efeito de imagem	Seleciona o filtro de efeito desejado para conseguir uma expressão mais artística e impressionante.
Zoom Imag. Clara	Proporciona uma imagem ampliada de qualidade superior à do zoom digital.
Zoom digital	Proporciona imagens ampliadas com uma ampliação superior à de Zoom Imagem Clara.
Long exp.RR	Define o processo de redução de ruído para fotografias com uma velocidade do obturador igual ou superior a 1/3 segundos.
Alta ISO RR	Define o processo de redução de ruído para fotografias de alta sensibilidade.
Iluminador AF	Define o iluminador AF, que fornece luz a uma cena mais escura para ajudar na focagem.
SteadyShot	Define SteadyShot.
Espaço de cor	Altera a gama de cores que podem ser reproduzidas.
Lista dicas fotografia	Accede a todas as sugestões de fotografia.
Escrever Data	Define se é ou não gravada uma data de fotografia na imagem fixa.
Seleção de cena	Seleciona predefinições adequadas a várias condições de cena.
Rechamar memória	Seleciona as definições às quais pretende aceder quando o seletor de modo está definido para [Rechamar memória].
Memória	Regista os modos ou definições da câmara desejados.

## Menu de filmagem

Formato ficheiro	Seleciona o formato do ficheiro de filme.
Definição Gravação	Seleciona o tamanho do fotograma de filme gravado.
Tam. Imag.(Dual Rec)	Define o tamanho da imagem fixa fotografada durante a gravação de um filme.
SteadyShot	Define SteadyShot.
Gravação Áudio	Define se é ou não gravado áudio durante a filmagem.



Redução Ruído Vento	Reduz o ruído do vento durante a filmagem.
Filme	Seleciona o modo de exposição adequado ao motivo ou efeito.

## ⚙ Menu personalizado

Defin. FINDER/LCD	Quando utilizar um visor eletrónico (vendido separadamente), define o método de comutação entre o visor eletrónico e o ecrã.
Red.olho verm.	Reduz o fenómeno de olhos vermelhos quando utilizar o flash.
Linha grelha	Define a visualização de linhas de grelha para permitir o alinhamento de acordo com uma estrutura.
Revisão auto	Define a Revisão auto para visualizar a imagem captada após fotografar.
Botão DISP	Define os modos de visualização do ecrã que podem ser selecionados carregando em DISP na roda de controlo.
Nível Saliência	Melhoro o contorno do campo de focagem com uma cor específica quando focar manualmente.
Cor Saliência	Define a cor utilizada pela função de saliência.
Anel de Controlo	Atribui as funções desejadas ao anel de controlo.
Fun. Zoom no Anel	Define a função de zoom do anel de controlo. Quando seleciona [Passo], pode deslocar uma função de zoom para uma posição fixa da distância focal.
Vis. Anel de Controlo	Define se é ou não apresentada uma animação durante a operação do anel de controlo.
Botão de Função	Personaliza as funções apresentadas quando carrega no botão Fn (Função).
Função do Botão Central	Atribui as funções desejadas ao botão central.
Função Botão Esquerdo	Atribui as funções desejadas ao botão da esquerda.
Função do Botão Direito	Atribui as funções desejadas ao botão da direita.
Botão MOVIE	Define se o botão MOVIE é ou não sempre ativado.

MF Assistida	Apresenta uma imagem ampliada quando focar manualmente.
Tempo Ampliação Foco	Define o período de tempo de apresentação da imagem em formato ampliado.
Seguim. Prio. Cara	Define se as caras são ou não seguidas como prioridade durante o seguimento.
Registo Caras	Regista ou altera a pessoa a quem é dada prioridade durante a focagem.

### ► Menu Reprodução

Env. p/ Smartphone	Transfere imagens para visualização num smartphone.
Enviar ao Computador	Faz cópia de segurança das imagens, transferindo-as para um computador ligado a uma rede.
Visualizar na TV	Pode visualizar as imagens num televisor ligado a uma rede.
Sel. Imag. fixa/Filme	Alterna entre a visualização de imagens fixas/filmes.
Apagar	Apaga uma imagem.
Apresen slides	Mostra uma apresentação de diapositivos.
Índice de imagens	Apresenta várias imagens ao mesmo tempo.
Proteger	Protege as imagens.
Marcar p/ impr.	Adiciona uma marca de ordem de impressão a uma imagem fixa.
Efeito de imagem	Adiciona várias texturas às imagens.
Definições volume	Ajusta o volume.
Visor reprod	Define como reproduzir uma imagem gravada em modo retrato.

## Menu Ferramenta cartão memória

Formatar	Formata o cartão de memória.
N.º ficheiro	Define o método utilizado para atribuir números de ficheiros a imagens fixas e filmes.
Selec.pasta GRAV	Altera a pasta selecionada para guardar imagens.
Nova pasta	Cria uma pasta nova para guardar imagens fixas e filmes (MP4).
Recuperar imag.DB	Recupera o ficheiro de base de dados de imagem e permite a gravação e reprodução.
Mostrar esp. cartão	Apresenta o tempo de gravação restante de filmes e o número de imagens fixas que podem ser gravadas no cartão de memória.

PT

## Menu Configuração do relógio

Conf Data/Hora	Define a data e a hora e a Hora de verão.
Definição de Área	Define o local de utilização.

## Menu Configuração

Início menu	Define a posição predefinida do cursor no menu para o item superior ou para o último item selecionado.
Guia do Selet. de Modo	Ativa ou desativa o guia do seletor de modo (a explicação de cada modo de fotografia/filmagem).
Brilho LCD	Define a luminosidade do ecrã.
Luminosidade visor.	Quando utilizar um visor eletrónico (vendido separadamente), define a luminosidade do visor eletrónico.
Economia Energia	Define o nível da função de poupança de energia.
Tempo In. Poup. Ener.	Define o período de tempo até a câmara se desligar automaticamente.
Seletor PAL/NTSC (apenas para modelos compatíveis com 1080 50i)	Alterando o formato de TV do dispositivo, é possível gravar num formato de filme diferente.

PT  
25

Carregar definições*1	Define a função de envio da câmara quando utiliza um cartão Eye-Fi.
Resolução HDMI	Define a resolução quando a câmara está ligada a um televisor HDMI.
CONTROL.P/ HDMI	Opera a câmara a partir de um televisor que suporte "BRAVIA" Sync.
Ligação USB	Define o método de ligação USB.
Definição LUN USB	Melhora a compatibilidade, limitando as funções de ligação USB.
Fornec. Energ. USB	Define se é ou não fornecida alimentação utilizando uma ligação USB.
Sinais áudio	Define o som de funcionamento da câmara.
Premir WPS	Pode registar facilmente o ponto de acesso da câmara carregando no botão WPS.
Defin. Ponto de Acesso	Pode registar manualmente o seu ponto de acesso.
Edit. Nome Disposit.	Pode alterar o nome do dispositivo em Wi-Fi Direct, etc.
Mostrar Ender. MAC	Apresenta o endereço MAC da câmara.
Repor SSID/Senha	Reinicia o SSID e a palavra-passe de ligação ao smartphone.
Modo avião	Pode definir este dispositivo para não efetuar comunicações sem fios.
Versão	Apresenta a versão de software da câmara.
Idioma	Seleciona o idioma.
Sensor Queda	Define a função [Sensor Queda].
Modo demo	Liga ou desliga a reprodução de demonstração de um filme.
Inicializar	Restaura as definições para as predefinições.

\*1 Aparece quando é inserido um cartão Eye-Fi (vendido separadamente) na câmara.

## Funcionalidades de “PlayMemories Home”

O software “PlayMemories Home” permite-lhe importar imagens fixas e filmes para o seu computador e utilizá-los. “PlayMemories Home” é necessário para importar filmes AVCHD para o seu computador.



Importar imagens a partir da sua câmara

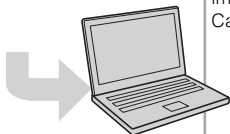

### Organizar



Visualizar imagens no Calendário



Criar discos de filmes

### Partilhar imagens



Carregar imagens para serviços de rede



Partilhar imagens no “PlayMemories Online”

### Transferir “PlayMemories Home” (apenas para o Windows)

Pode transferir o “PlayMemories Home” a partir do seguinte URL:  
[www.sony.net/pm](http://www.sony.net/pm)

### Notas

- É necessária uma ligação à Internet para instalar “PlayMemories Home”.
- É necessária uma ligação à Internet para utilizar o “PlayMemories Online” ou outros serviços de rede. O “PlayMemories Online” ou outros serviços de rede poderão não estar disponíveis em alguns países ou regiões.
- “PlayMemories Home” não é compatível com Mac. Utilize as aplicações que estão instaladas no seu Mac. Para obter detalhes, visite o URL seguinte:  
<http://www.sony.co.jp/imsoft/Mac/>

## ■ Instalar o “PlayMemories Home” num computador

---

1 Utilizando o browser da Internet no seu computador, visite o seguinte URL e, em seguida, clique em [Instalar] → [Executar].

[www.sony.net/pm](http://www.sony.net/pm)

2 Siga as instruções no ecrã para completar a instalação.

- Quando for apresentada a mensagem para ligar a câmara ao computador, ligue a câmara e o computador com o cabo micro USB (fornecido).

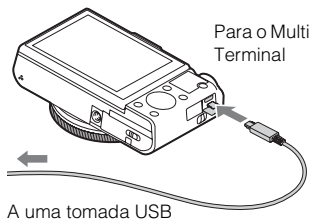

## ■ Visualizar o “Guia de Ajuda do PlayMemories Home”

---

Para obter mais informações sobre como utilizar o “PlayMemories Home”, consulte o “Guia de Ajuda do PlayMemories Home”.

1 Clique duas vezes no ícone do [Guia de Ajuda do PlayMemories Home] no ambiente de trabalho.

- Para aceder ao “Guia de Ajuda do PlayMemories Home” a partir do menu Iniciar: Clique em [Iniciar] → [Todos os programas] → [PlayMemories Home] → [Guia de Ajuda do PlayMemories Home].
  - Para Windows 8, selecione o ícone [PlayMemories Home] a partir do ecrã Iniciar para iniciar o [PlayMemories Home] e, em seguida, selecione [Guia de Ajuda do PlayMemories Home] a partir do menu [Ajuda].
  - Para obter mais informações sobre o “PlayMemories Home”, pode também consultar o “Manual do utilizador da Cyber-shot” (página 2) ou a seguinte página de suporte do PlayMemories Home (apenas em inglês): <http://www.sony.co.jp/pmh-se/>
-

## Funcionalidades de “Image Data Converter”

Abaixo encontram-se exemplos das funções disponíveis quando utiliza o “Image Data Converter”.

- Pode editar imagens RAW utilizando várias funções de correção, como curva de tonalidades ou nitidez.
- Pode ajustar imagens utilizando o equilíbrio de brancos, abertura e estilo criativo, etc.
- Pode guardar as imagens fixas apresentadas e editadas no seu computador. Existem duas formas de guardar imagens RAW: guarde e deixe como dados RAW ou guarde num formato de ficheiro geral.
- Pode apresentar e comparar as imagens RAW/imagens JPEG que são fotografias com esta câmara.
- Pode classificar as imagens em cinco níveis.
- Pode definir a etiqueta de cor.

PT

### ■ Instalar o “Image Data Converter”

---

**1** Transfira o software do URL seguinte e instale-o no seu computador.

Windows: <http://www.sony.co.jp/imsoft/Win/>

Mac: <http://www.sony.co.jp/imsoft/Mac/>

---

## ■ Visualizar o “Guia do Image Data Converter”

Para obter mais informações sobre como utilizar o “Image Data Converter”, consulte o “Guia do Image Data Converter”.

---

1 Para Windows:  
Clique em [Iniciar] → [Todos os programas] → [Image Data Converter] → [Ajuda] → [Image Data Converter Ver.4].

Para Mac:

Inicie o Finder → [Aplicativos] → [Image Data Converter] → [Image Data Converter Ver.4] → Na barra de menu, escolha “Ajuda” → “Guia do Image Data Converter”.

- Para Windows 8, inicie “Image Data Converter Ver.4” → Na barra de menu, escolha “Ajuda” → “Guia do Image Data Converter”.
  - Para obter mais informações sobre o “Image Data Converter”, pode consultar também o “Manual do utilizador da Cyber-shot” (página 2) ou a seguinte página de apoio “Image Data Converter” (apenas em inglês): <http://www.sony.co.jp/ids-se/>
-



## Número de imagens fixas e tempo de gravação de filmes

O número de imagens fixas que podem ser gravadas e o tempo de gravação podem variar em função das condições em que está a fotografar/filmar e do cartão de memória.

### ■ Imagens fixas

**Tamanho de imagem: L: 20M**

**Quando [Rácio aspeto] estiver definido para [3:2]\***

Capacidade / Qualidade	2 GB
Standard	295 imagens
Fina	170 imagens
RAW & JPEG	58 imagens
RAW	88 imagens

\* Quando [Rácio aspeto] está definido para outra definição que não [3:2], pode gravar mais imagens do que as apresentadas acima. (Exceto quando [Qualidade] estiver definido para [RAW].)

### ■ Filmes

A tabela abaixo apresenta os tempos máximos de gravação aproximados. Estes são os tempos totais para todos os ficheiros de filme. A filmagem contínua é possível durante aproximadamente 29 minutos (um limite de especificação do produto). O tempo máximo de gravação contínua de um filme no formato MP4 (12M) é de cerca de 15 minutos (de acordo com a restrição do tamanho de ficheiro de 2 GB).

(h (horas), m (minutos))

Capacidade / Definição Gravação	2 GB
60i 24M(FX)/50i 24M(FX)	10 m
60i 17M(FH)/50i 17M(FH)	10 m
60p 28M(PS)/50p 28M(PS)	9 m
24p 24M(FX)/25p 24M(FX)	10 m
24p 17M(FH)/25p 17M(FH)	10 m
1440×1080 12M	15 m
VGA 3M	1 h 10 m

- O tempo de gravação de filmes varia porque a câmara está equipada com VBR (taxa de bits variável), que ajusta automaticamente a qualidade da imagem dependendo da cena a filmar. Quando grava um motivo de movimento rápido, a imagem é mais nítida, mas o tempo de gravação é mais curto, pois é necessária mais memória para a gravação.  
O tempo de gravação também varia consoante as condições de filmagem, o motivo e as definições de tamanho da imagem.

## Notas sobre a utilização da câmara

### Funções incorporadas nesta câmara

- Este manual descreve os dispositivos compatíveis com 1080 60i e os dispositivos compatíveis com 1080 50i.  
Para verificar se a sua câmara é um dispositivo compatível com 1080 60i ou um dispositivo compatível com 1080 50i, verifique a existência das seguintes marcas na parte inferior da câmara.  
Dispositivo compatível com 1080 60i: 60i  
Dispositivo compatível com 1080 50i: 50i
- Esta câmara é compatível com filmes em formato 1080 60p ou 50p. Ao contrário dos modos de gravação standard até agora, que gravam num método entrelaçado, esta câmara grava utilizando um método progressivo. Isto aumenta a resolução e proporciona uma imagem mais realista e mais suave.

### Utilização e cuidados

Utilize a câmara com cuidado e não a desmonte, modifique nem exponha a choques físicos ou impactos, como martelar, deixar cair ou pisar. Tenha especial cuidado com a objetiva.

### Notas sobre a gravação/reprodução

- Antes de iniciar a gravação, faça um teste de gravação para se certificar de que a câmara está a funcionar corretamente.
- A câmara não é à prova de pó, de salpicos nem à prova de água.
- Evite a exposição da câmara à água. A entrada de água na câmara poderá provocar avarias. Em alguns casos, a câmara não pode ser reparada.
- Não aponte a câmara para o sol ou outra luz brilhante. Poderá provocar avarias na câmara.
- Se ocorrer condensação de humidade, remova-a antes de utilizar a câmara.
- Não abane nem sujeite a câmara a impactos. Poderá provocar avarias e impossibilitar a gravação de imagens. Para além disso, o suporte de gravação pode ficar inutilizável ou os dados da imagem danificados.

## **Não utilizar/guardar a câmara nos seguintes locais**

- Num local extremamente quente, frio ou húmido  
Em locais como num automóvel estacionado ao sol, o corpo da câmara pode ficar deformado, o que poderá provocar avarias.
- Num local exposto à luz solar direta ou perto de um aquecedor  
O corpo da câmara pode ficar sem cor ou deformado, o que poderá provocar avarias.
- Num local sujeito a vibrações
- Perto de um local que produza ondas de rádio intensas, emita radiações ou com forte magnetismo. Caso contrário, a câmara pode não gravar ou reproduzir imagens corretamente.
- Em locais com areia ou poeira  
Tenha cuidado para não permitir a entrada de areia ou pó na câmara. Se tal acontecer, poderão ocorrer avarias na câmara e, em alguns casos, estas avarias não poderão ser reparadas.

## **Sobre o transporte**

Não se sente numa cadeira ou outro local com a câmara no bolso traseiro das suas calças ou saia, uma vez que tal poderá provocar avarias ou danos na câmara.

## **Objetiva Carl Zeiss**

A câmara está equipada com uma objetiva Carl Zeiss, que é capaz de reproduzir imagens nítidas com excelente contraste. A objetiva da câmara foi produzida segundo um sistema de garantia de qualidade certificado pela Carl Zeiss, em conformidade com os padrões de qualidade da Carl Zeiss na Alemanha.

## **Notas sobre o ecrã**

O ecrã é fabricado com tecnologia de precisão extremamente elevada, pelo que mais de 99,99% dos píxeis estão operacionais para utilização efetiva. Contudo, podem aparecer no ecrã alguns pequenos pontos pretos e/ou pontos brilhantes (brancos, vermelhos, azuis ou verdes). Estes pontos são o resultado normal do processo de fabrico e não afetam a gravação.

## **Notas sobre o flash**

- Não transporte a câmara pela unidade de flash, nem exerça uma força excessiva sobre a mesma.
- Se água, poeira ou areia entrar na unidade de flash aberta, tal poderá provocar uma avaria.

## **Sobre a temperatura da câmara**

A sua câmara e bateria podem aquecer devido a uma utilização contínua, mas tal não se trata de uma avaria.

## **Sobre a proteção contra sobreaquecimento**

Dependendo da temperatura da câmara e da bateria, poderá não conseguir gravar filmes ou a alimentação poderá desligar-se automaticamente para proteger a câmara. Antes de a alimentação ser desligada ou de deixar de ser possível gravar filmes, será apresentada uma mensagem no visor. Neste caso, deixe a alimentação desligada e aguarde até a temperatura da câmara e da bateria baixar. Se ligar a alimentação sem aguardar que a câmara e a bateria arrefeçam o suficiente, a alimentação poderá desligar-se novamente ou poderá não ser possível gravar filmes.

## **Sobre o carregamento da bateria**

Se carregar uma bateria que não tenha sido utilizada durante um longo período de tempo, poderá não conseguir carregá-la até à capacidade adequada.

Tal deve-se às características da bateria e não se trata de uma avaria. Volte a carregar a bateria.

## **Aviso sobre direitos de autor**

Programas de televisão, filmes, cassetes de vídeo e outros materiais podem estar protegidos pelas leis dos direitos de autor. A gravação não autorizada destes materiais poderá contrariar o disposto nas leis de direitos de autor.

## **Não há lugar a indemnização por conteúdo danificado ou falha de gravação**

A Sony não concede qualquer indemnização pela falha de gravação ou pela ocorrência de perdas ou danos no conteúdo gravado devido a avarias da câmara ou dos suportes de gravação, etc.

## **Limpeza da superfície da câmara**

Limpe a superfície da câmara com um pano macio ligeiramente humedecido em água e, em seguida, limpe a superfície com um pano seco. Para evitar danos no acabamento ou na caixa:

– Não exponha a câmara a produtos químicos, como diluente, benzina, álcool, toalhetes, repelente de insetos, protetor solar ou inseticida.

## **Manutenção do ecrã**

- A presença de hidratante ou creme para as mãos no ecrã poderá dissolver o revestimento. Se detetar a presença dos mesmos no ecrã, limpe-o imediatamente.
- Se limpar com demasiada força, utilizando um lenço de papel ou outros materiais, poderá danificar o revestimento.
- Se existirem impressões digitais ou detritos no ecrã, recomendamos que remova cuidadosamente quaisquer detritos e, em seguida, limpe o ecrã com um pano macio.

## **Nota sobre a LAN sem fios**

A Sony não assume qualquer responsabilidade por danos provocados pelo acesso não autorizado a, ou pela utilização não autorizada de destinos carregados na câmara, resultantes de perda ou roubo.

## **Nota sobre a eliminação/transferência da câmara**

Para proteção de dados pessoais, execute os procedimentos seguintes quando eliminar ou transferir a câmara.

- Reponha todas as definições da câmara, executando [Inicializar] (página 26).
- Apague todas as caras de pessoas registadas de [Registo Caras] (página 24).

# Especificações

## Câmara

### [Sistema]

Dispositivo de imagem: 13,2 mm × 8,8 mm (tipo 1,0) Sensor Exmor R CMOS

Número total de píxeis da câmara:

Aprox. 20,9 Megapíxeis

Número efetivo de píxeis da câmara:

Aprox. 20,2 Megapíxeis

Objetiva: objetiva de zoom 3,6× Carl Zeiss Vario-Sonnar T\*

f = 10,4 mm – 37,1 mm (28 mm – 100 mm (equivalente a película de 35 mm))

F1,8 (W) – F4,9 (T)

Durante a filmagem (16:9):

29 mm – 105 mm<sup>\*1</sup>

Durante a filmagem (4:3):

36 mm – 128 mm<sup>\*1</sup>

<sup>\*1</sup> Quando [SteadyShot] estiver definido para [Normal]

SteadyShot: ótico

Controlo de exposição: Exposição automática, Prioridade de abertura, Prioridade do obturador, Exposição manual, Seleção de cena

Equilíbrio de brancos: Automático, Luz do dia, Sombreado, Nublado, Incandescente, Fluorescente (branco quente/branco frio/branco dia/luz do dia), Flash, Temperatura da cor/Filtro da cor, Personalizado

Formato do ficheiro:

Imagens fixas: em conformidade com JPEG (DCF, Exif, MPF Baseline), RAW (formato Sony ARW 2.3) e compatível com DPOF  
Filmes (formato AVCHD): formato AVCHD compatível com Ver. 2.0

Vídeo: MPEG-4 AVC/H.264

Áudio: Dolby Digital 2 canais, equipado com Dolby Digital Stereo Creator

• Fabricado sob licença da Dolby Laboratories.

Filmes (formato MP4):

Vídeo: MPEG-4 AVC/H.264

Áudio: MPEG-4 AAC-LC 2 canais

Suportes de gravação: “Memory Stick XC Duo”, “Memory Stick PRO Duo”, “Memory Stick Micro”, cartões SD, cartões de memória microSD

Flash: alcance do flash (sensibilidade ISO (Índice de Exposição Recomendado) ajustado para Auto):

Aprox. 0,3 m a 15,0 m (W)

Aprox. 0,55 m a 5,7 m (T)

### [Conectores de entrada e saída]

Conector HDMI: Micro tomada HDMI

Multi Terminal\*: Comunicação USB

Comunicação USB: Hi-Speed USB (USB 2.0)

\* Suporta dispositivos compatíveis com Micro USB.

### [Ecrã]

Ecrã LCD:

unidade TFT (tipo 3,0) de 7,5 cm

Número total de pontos:

1 228 800 pontos

---

## [Alimentação, geral]

Alimentação: Bateria recarregável

NP-BX1, 3,6 V

Adaptador de CA AC-UB10/  
UB10B/UB10C/UB10D, 5 V

Consumo de energia (durante a  
filmagem): Aprox. 1,5 W

Temperatura de funcionamento:  
0 °C a 40 °C

Temperatura de armazenamento:  
-20 °C a +60 °C

Dimensões (em conformidade com  
CIPA):

101,6 mm × 58,1 mm × 38,3 mm  
(L/A/P)

Peso (em conformidade com CIPA)  
(incluindo bateria NP-BX1,  
“Memory Stick Duo”):  
Aprox. 281 g

Microfone: estéreo

Altifalante: mono

Exif Print: compatível

PRINT Image Matching III:  
compatível

---

## [LAN sem fios]

Norma suportada: IEEE 802.11 b/g/n

Frequência: 2,4 GHz

Protocolos de segurança suportados:  
WEP/WPA-PSK/WPA2-PSK

Método de configuração: WPS (Wi-Fi  
Protected Setup)/manual

Método de acesso: modo de  
infraestrutura

NFC: Em conformidade com NFC  
Forum Type 3 Tag

## Adaptador de CA AC-UB10/ UB10B/UB10C/UB10D

Requisitos de alimentação: CA 100 V a  
240 V, 50 Hz/60 Hz, 70 mA

Tensão de saída: CC 5 V, 0,5 A

Temperatura de funcionamento:  
0 °C a 40 °C

Temperatura de armazenamento:  
-20 °C a +60 °C

Dimensões:

Aprox. 50 mm × 22 mm × 54 mm  
(L/A/P)

Peso:

Para os EUA e Canadá:  
aprox. 48 g

Para países ou regiões que não  
sejam os EUA e o Canadá:  
aprox. 43 g

## Bateria recarregável NP-BX1

Bateria utilizada: bateria de íões de lítio

Tensão máxima: CC 4,2 V

Tensão nominal: CC 3,6 V

Tensão de carga máxima: CC 4,2 V

Corrente de carga máxima: 1,89 A

Capacidade: 4,5 Wh (1 240 mAh)

Design e especificações sujeitos a  
alterações sem aviso prévio.

PT

## Marcas comerciais

- As seguintes marcas são marcas comerciais da Sony Corporation. **Cyber-shot**, “Cyber-shot”, “Memory Stick XC-HG Duo”, “Memory Stick PRO Duo”, “Memory Stick PRO-HG Duo”, “Memory Stick Duo”, “Memory Stick Micro”
- “AVCHD Progressive” e o logótipo “AVCHD Progressive” são marcas comerciais da Panasonic Corporation e Sony Corporation.
- Dolby e o símbolo com duplo D são marcas comerciais da Dolby Laboratories.
- Os termos HDMI e HDMI High-Definition Multimedia Interface e o logótipo HDMI são marcas comerciais ou marcas comerciais registadas da HDMI Licensing LLC nos Estados Unidos e noutros países.
- Windows é uma marca comercial registada da Microsoft Corporation nos Estados Unidos e/ou outros países.
- Mac, App Store são marcas comerciais registadas da Apple Inc.
- iOS é uma marca comercial ou uma marca comercial registada da Cisco Systems, Inc. e/ou respetivas filiais nos Estados Unidos e/ou outros países.
- O logótipo SDXC é uma marca comercial da SD-3C, LLC.
- Android, Google Play são marcas comerciais da Google Inc.
- Wi-Fi, o logótipo Wi-Fi, Wi-Fi PROTECTED SET-UP são marcas comerciais registadas da Wi-Fi Alliance.

- A Marca N é uma marca comercial ou uma marca comercial registada da NFC Forum, Inc. nos Estados Unidos da América e noutros países.
- DLNA e DLNA CERTIFIED são marcas comerciais da Digital Living Network Alliance.
- “PS” e “PlayStation” são marcas comerciais registadas da Sony Computer Entertainment Inc.
- Facebook e o logótipo “f” são marcas comerciais ou marcas comerciais registadas da Facebook, Inc.
- YouTube e o logótipo YouTube são marcas comerciais ou marcas comerciais registadas da Google Inc.
- Eye-Fi é uma marca comercial da Eye-Fi, Inc.
- Além disso, os nomes de produtos e sistemas utilizados neste manual são, em geral, marcas comerciais ou marcas comerciais registadas dos respetivos programadores ou fabricantes. No entanto, as marcas <sup>TM</sup> ou ® não são utilizadas em todos os casos neste manual.



- Aumente a diversão com a sua PlayStation 3, transferindo a aplicação para a PlayStation 3 a partir da PlayStation Store (se disponível).
- A aplicação para a PlayStation 3 requer uma conta PlayStation Network e a transferência da aplicação. Acessível em áreas em que a PlayStation Store está disponível.



Informação adicional sobre este produto e respostas a perguntas frequentes podem ser encontradas no Website do Apoio ao Cliente.

<http://www.sony.net/>

PT

## Mehr Informationen über die Kamera („Cyber-shot Benutzeranleitung“)



„Cyber-shot Benutzeranleitung“ ist eine Online-Anleitung. Schlagen Sie darin nach, um detaillierte Anweisungen zu den zahlreichen Funktionen der Kamera zu erhalten.

- ① Rufen Sie die Support-Website von Sony auf.  
<http://www.sony.net/SonyInfo/Support/>
- ② Wählen Sie Ihr Land oder Ihre Region aus.
- ③ Suchen Sie auf der Support-Website die Modellbezeichnung Ihrer Kamera.
  - Die Modellbezeichnung finden Sie auf der Unterseite Ihrer Kamera.

## Aufrufen des Kameraführers

Diese Kamera ist mit einer integrierten Bedienungsanleitung ausgestattet.

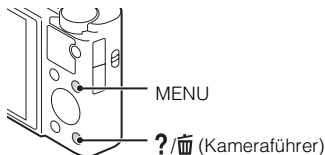

### Kameraführer

An der Kamera werden Erläuterungen zu MENU-Optionen und Einstellwerten angezeigt.

- ① Drücken Sie die Taste MENU.
- ② Wählen Sie die gewünschte MENU-Option aus und drücken Sie dann die Taste ?/📷 (Kameraführer).

### Aufnahmetipps

An der Kamera werden Aufnahmetipps zum ausgewählten Aufnahmemodus angezeigt.

- ① Drücken Sie im Aufnahmemodus die Taste ?/📷 (Kameraführer).
- ② Wählen Sie den gewünschten Aufnahmetipp und drücken Sie dann ● am Steuerrad.  
Der Aufnahmetipp wird angezeigt.

- Sie können den Bildschirm mit ▲/▼ scrollen und die Aufnahmetipps mit ◀/▶ wechseln.

## WARNUNG

Um Feuergefahr und die Gefahr eines elektrischen Schlags zu verringern, setzen Sie das Gerät weder Regen noch Feuchtigkeit aus.

## WICHTIGE SICHERHEITSANWEISUNGEN -BEWAHREN SIE DIESE ANWEISUNGEN AUF GEFAHR UM DIE GEFAHR VON BRAND ODER ELEKTRISCHEN SCHLÄGEN ZU VERRINGERN, SOLLTEN SIE DIESE ANWEISUNGEN GENAU BEFOLGEN

DE

## ACHTUNG

### | Akku

Bei unsachgemäßem Gebrauch des Akkus kann er explodieren oder es besteht Feuergefahr oder die Gefahr von Verätzungen. Beachten Sie bitte die folgenden Hinweise.

- Zerlegen Sie den Akku nicht.
- Setzen Sie den Akku keinen Stößen, Schlägen usw. aus, quetschen Sie ihn nicht, lassen Sie ihn nicht fallen und achten Sie darauf, nicht versehentlich auf den Akku zu treten.
- Halten Sie Gegenstände aus Metall von den Akkuanschlüssen fern. Es kann sonst zu einem Kurzschluss kommen.
- Setzen Sie den Akku keinen Temperaturen über 60 °C aus, wie sie z. B. bei direkter Sonneneinstrahlung oder in einem in der Sonne geparkten Auto auftreten können.
- Zünden Sie den Akku nicht an und werfen Sie ihn nicht ins Feuer.
- Berühren Sie beschädigte oder auslaufende Lithium-Ionen-Akkus nicht.
- Laden Sie den Akku unbedingt mit einem Originalladegerät von Sony oder einem Gerät mit Ladefunktion.
- Halten Sie den Akku von kleinen Kindern fern.
- Schützen Sie den Akku vor Feuchtigkeit.
- Tauschen Sie den Akku nur gegen den gleichen oder einen vergleichbaren Akkutyp aus, der von Sony empfohlen wird.
- Entsorgen Sie verbrauchte Akkus unverzüglich wie in den Anweisungen erläutert.

## **| Netzgerät**

Benutzen Sie eine nahe gelegene Netzsteckdose bei Verwendung des Netzgerätes. Trennen Sie das Netzgerät unverzüglich von der Netzsteckdose, falls eine Funktionsstörung während der Benutzung des Apparats auftritt.

## **Für Kunden in Europa**

### **| Hinweis für Kunden in Ländern, in denen EU-Richtlinien gelten**

Dieses Produkt wurde von oder für Sony Corporation, 1-7-1 Konan Minato-ku Tokio, 108-0075 Japan hergestellt.

Bei Fragen zur Produktkonformität auf Grundlage der Gesetzgebung der Europäischen Union kontaktieren Sie bitte den Bevollmächtigten Sony Deutschland GmbH, Hedelfinger Strasse 61, 70327 Stuttgart, Deutschland. Für Kundendienst oder Garantieangelegenheiten wenden Sie sich bitte an die in den Kundendienst- oder Garantiedokumenten genannten Adressen.



Hiermit erklärt Sony Corporation, dass sich das Gerät Digitale Fotokamera (DSC-RX100M2) in Übereinstimmung mit den grundlegenden Anforderungen und den übrigen einschlägigen Bestimmungen der Richtlinie 1999/5/EG befindet. Weitere Informationen erhältlich unter: <http://www.compliance.sony.de/>

Dieses Produkt wurde geprüft und erfüllt die Auflagen der EMV-Vorschriften für den Gebrauch von Verbindungskabeln, die kürzer als 3 m sind.

### **| Achtung**

Die elektromagnetischen Felder bei den speziellen Frequenzen können Bild und Ton dieses Gerätes beeinflussen.

### **| Hinweis**

Wenn eine Datenübertragung aufgrund statischer oder elektromagnetischer Störeinflüsse abbricht (fehlschlägt), starten Sie die entsprechende Anwendung neu, oder entfernen Sie das USB-Kabel, und schließen Sie es wieder an.

## **Entsorgung von gebrauchten elektrischen und elektronischen Geräten (anzuwenden in den Ländern der Europäischen Union und anderen europäischen Ländern mit einem separaten Sammelsystem für diese Geräte)**



Das Symbol auf dem Produkt oder seiner Verpackung weist darauf hin, dass dieses Produkt nicht als normaler Haushaltsabfall zu behandeln ist, sondern an einer Annahmestelle für das Recycling von elektrischen und elektronischen Geräten abgegeben werden muss. Durch Ihren Beitrag zum korrekten Entsorgen dieses Produkts schützen Sie die Umwelt und die Gesundheit Ihrer Mitmenschen. Umwelt und Gesundheit werden durch falsches Entsorgen gefährdet. Materialrecycling hilft, den Verbrauch von Rohstoffen zu verringern. Weitere Informationen zum Recycling dieses

Produkts erhalten Sie bei Ihrer Gemeindeverwaltung, den kommunalen Entsorgungsbetrieben oder dem Geschäft, in dem Sie das Produkt gekauft haben.

## **Entsorgung von gebrauchten Batterien und Akkus (anzuwenden in den Ländern der Europäischen Union und anderen europäischen Ländern mit einem separaten Sammelsystem für diese Produkte)**



Das Symbol auf der Batterie/dem Akku oder der Verpackung weist darauf hin, dass diese nicht als normaler Haushaltsabfall zu behandeln sind. Ein zusätzliches chemisches Symbol Pb (Blei) oder Hg (Quecksilber) unter der durchgestrichenen Mülltonne bedeutet, dass die Batterie/der Akku einen Anteil von mehr als 0,0005% Quecksilber oder 0,004% Blei enthält.

Durch Ihren Beitrag zum korrekten Entsorgen dieser Batterien/Akkus schützen Sie die Umwelt und die Gesundheit Ihrer Mitmenschen. Umwelt und Gesundheit werden durch falsches Entsorgen gefährdet. Materialrecycling hilft, den Verbrauch von Rohstoffen zu verringern.

Bei Produkten, die auf Grund ihrer Sicherheit, der Funktionalität oder als Sicherung vor Datenverlust eine ständige Verbindung zur eingebauten Batterie benötigen, sollte die Batterie nur durch qualifiziertes Servicepersonal ausgetauscht werden.

Um sicherzustellen, dass die Batterie korrekt entsorgt wird, geben Sie das Produkt zwecks Entsorgung an einer Annahmestelle für das Recycling von elektrischen und elektronischen Geräten ab.

Für alle anderen Batterien entnehmen Sie die Batterie bitte entsprechend dem Kapitel über die sichere Entfernung der Batterie. Geben Sie die Batterie an einer Annahmestelle für das Recycling von Batterien/Akkus ab.

Weitere Informationen über das Recycling dieses Produkts oder der Batterie erhalten Sie von Ihrer Gemeinde, den kommunalen Entsorgungsbetrieben oder dem Geschäft, in dem Sie das Produkt gekauft haben.

## Für Kunden in Deutschland

Entsorgungshinweis: Bitte werfen Sie nur entladene Batterien in die Sammelboxen beim Handel oder den Kommunen.

Entladen sind Batterien in der Regel dann, wenn das Gerät abschaltet und signalisiert „Batterie leer“ oder nach längerer Gebrauchsdauer der Batterien „nicht mehr einwandfrei funktioniert“.

Um sicherzugehen, kleben Sie die Batteriepole z.B. mit einem Klebestreifen ab oder geben Sie die Batterien einzeln in einen Plastikbeutel.

## Überprüfen der mitgelieferten Teile

Die Zahl in Klammern gibt die Stückzahl an.

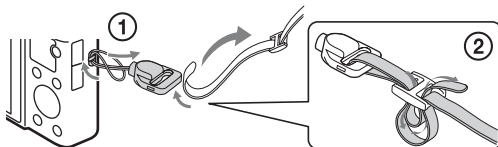

- Kamera (1)
- Akku NP-BX1 (1)
- Micro-USB-Kabel (1)
- Netzteil AC-UB10/UB10B/UB10C/UB10D (1)
- Netzkabel (in den USA und Kanada nicht mitgeliefert) (1)
- Handschlaufe (1)
- Riemenadapter (2)  
(Riemenadapter werden zur Anbringung des Schulterriemens (getrennt erhältlich) verwendet, wie abgebildet.)



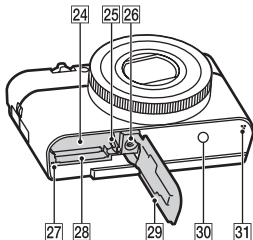
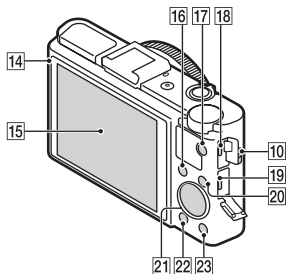
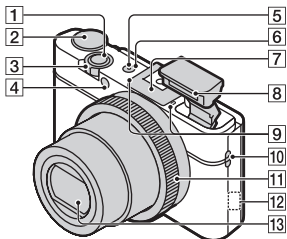

- Gebrauchsanleitung (diese Anleitung) (1)

## Lage und Funktion der Teile



- 1** Auslöser
- 2** Moduswahlknopf  
**iA** (Intelligente Automatik)/  
**iA+** (Überlegene Automatik)/  
**P** (Programmautomatik)/  
**A** (Blendenpriorität)/  
**S** (Zeitpriorität)/  
**M** (Manuelle Belichtung)/  
**MR** (Speicherabruf)/ (Film)/  
 (Schwenk-Panorama)/  
**SCN** (Szenenwahl)
- 3** Aufnahme: Drehring  
 W/T (Zoom)  
 Wiedergabe: Drehring für Index/  
 Wiedergabezoom
- 4** Selbstauslöseranzeige/Anzeige  
 für Auslösung bei Lächeln/AF-  
 Hilfslicht
- 5** Ein/Aus-/Ladeanzeige
- 6** Taste ON/OFF (Ein/Aus)
- 7** Multi-Interface-Schuh\*
- 8** Blitz
  - Decken Sie den Blitz nicht mit den Fingern ab.
  - Bei Blitzaufnahmen klappt der Blitz automatisch auf. Wenn Sie den Blitz nicht benutzen, drücken Sie ihn von Hand nach unten.
- 9** Mikrofon
- 10** Öse für Riemen
- 11** Steuerring
- 12** Wi-Fi-Sensor (eingebaut)
- 13** Objektiv
- 14** Lichtsensor
- 15** LCD-Bildschirm
- 16** Taste Fn (Funktion)
- 17** Taste MOVIE (Film)

DE

- 18** Mehrzweckanschluss
- Unterstützt Micro-USB-kompatibles Gerät.
- 19** HDMI-Mikrobuchse
- 20** Taste MENU
- 21** Steuerrad
- 22** Taste  (Wiedergabe)
- 23** Taste  (Kameraführer/Löschen)
- 24** Akkufach
- 25** Akku-Auswurfhebel
- 26** Stativgewinde
- Verwenden Sie ein Stativ mit einer Schraubenlänge von weniger als 5,5 mm. Andernfalls lässt sich die Kamera nicht sicher befestigen und kann beschädigt werden.
- 27** Zugriffsanzeige
- 28** Speicherkarteneinschub
- 29** Akku-/Speicherkartenabdeckung
- 30**  (N-Markierung)
- Halten Sie diese Markierung an ein Smartphone, das mit der NFC-Funktion ausgestattet ist, um eine Verbindung zwischen Kamera und Smartphone herzustellen.
  - NFC (Near Field Communication) ist ein internationaler Standard für die drahtlose Kommunikation mit kurzer Reichweite.
- 31** Lautsprecher

\* Einzelheiten zu kompatibelem Zubehör für den Multi-Interface-Schuh finden Sie auf der Sony-Website oder wenden Sie sich an Ihren Sony-Händler oder den autorisierten Sony-Kundendienst vor Ort. Sie können auch Zubehör verwenden, das mit dem Zubehörschuh kompatibel ist. Der Betrieb mit Zubehör von anderen Herstellern kann nicht gewährleistet werden.





## Einsetzen des Akkus

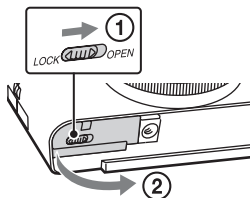

Akku-Auswurfhebel

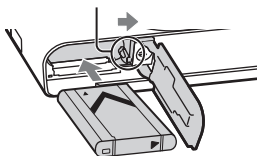

**1** Öffnen Sie die Abdeckung.

DE

**2** Setzen Sie den Akku ein.

- Halten Sie den Akku-Auswurfhebel gedrückt und schieben Sie den Akku wie abgebildet hinein. Vergewissern Sie sich, dass der Akku-Auswurfhebel nach dem Einsetzen einrastet.
- Wenn die Abdeckung bei falsch eingesetztem Akku geschlossen wird, kann die Kamera beschädigt werden.

## Laden des Akkus

Für Kunden in den USA und Kanada

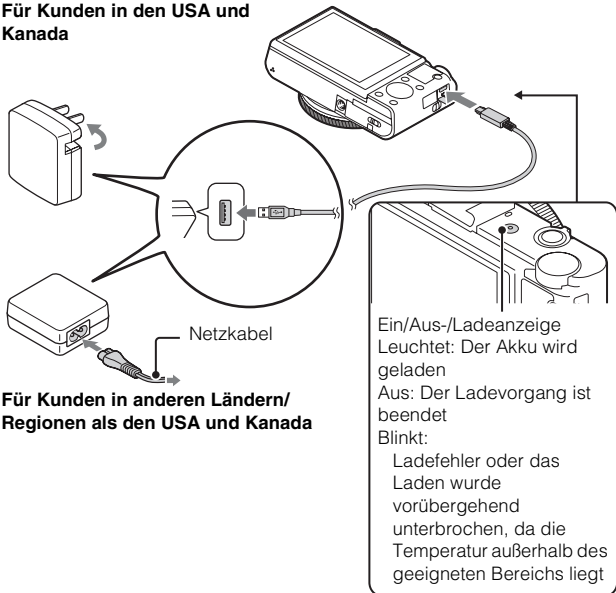

Für Kunden in anderen Ländern/  
Regionen als den USA und Kanada

- 1 Verbinden Sie Kamera und Netzteil (mitgeliefert) mit dem Micro-USB-Kabel (mitgeliefert).
- 2 Schließen Sie das Netzteil an eine Netzsteckdose an. Die Ein/Aus-/Ladeanzeige leuchtet orange und der Ladevorgang beginnt.
  - Schalten Sie die Kamera aus, während Sie den Akku laden.
  - Der Akku kann aufgeladen werden, selbst wenn er noch nicht ganz entladen ist.
  - Wenn die Ein/Aus-/Ladeanzeige blinkt und der Ladevorgang nicht beendet ist, nehmen Sie den Akku heraus und setzen ihn wieder ein.

## Hinweise

- Wenn das Netzteil an die Netzsteckdose angeschlossen ist und die Ein/Aus-/Ladeanzeige an der Kamera blinkt, bedeutet dies, dass der Ladevorgang vorübergehend unterbrochen wurde, weil die Temperatur außerhalb des empfohlenen Bereichs liegt. Sobald die Temperatur wieder den Sollbereich erreicht, wird der Ladevorgang fortgesetzt. Wir empfehlen, den Akku bei einer Umgebungstemperatur zwischen 10 °C und 30 °C zu laden.
- Der Akku wird u. U. nicht effektiv geladen, falls der Kontaktteil des Akkus verschmutzt ist. Wischen Sie in diesem Fall etwaigen Staub mit einem weichen Tuch oder Wattestäbchen vorsichtig ab, um den Kontaktteil des Akkus zu reinigen.
- Schließen Sie das Netzteil (mitgeliefert) an die am nächsten gelegene Netzsteckdose an. Sollten während der Benutzung des Netzteils irgendwelche Funktionsstörungen auftreten, ziehen Sie sofort den Stecker aus der Netzsteckdose, um die Verbindung zur Stromquelle zu trennen.
- Wenn der Ladevorgang beendet ist, trennen Sie das Netzteil von der Netzsteckdose.
- Verwenden Sie als Akku, Micro-USB-Kabel (mitgeliefert) und Netzteil (mitgeliefert) nur Originalteile der Marke Sony.
- Wenn die Kamera über das mitgelieferte Netzteil an eine Netzsteckdose angeschlossen ist, wird sie bei der Aufnahme/Wiedergabe nicht mit Strom versorgt. Verwenden Sie das Netzteil AC-UD10 (gesondert erhältlich) oder AC-UD11 (gesondert erhältlich), um die Kamera bei der Aufnahme/Wiedergabe mit Strom zu versorgen.
- Das Netzteil AC-UD11 (gesondert erhältlich) ist in manchen Ländern/Regionen eventuell nicht erhältlich.

DE

## ■ Ladedauer (Vollständige Ladung)

Die Ladedauer beträgt mit dem Netzteil (mitgeliefert) ungefähr 230 Min.

## Hinweise

- Die obige Ladedauer gilt für das Laden eines vollständig entladenen Akkus bei einer Temperatur von 25 °C. Je nach den Nutzungsbedingungen und anderen Umständen kann der Ladevorgang länger dauern.

## ■ Laden durch Anschluss an einen Computer

Der Akku kann geladen werden, indem die Kamera über ein Micro-USB-Kabel an einen Computer angeschlossen wird.

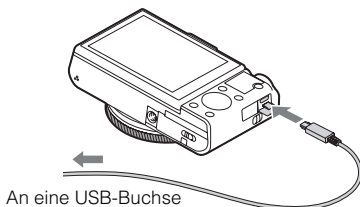

### Hinweise

- Beachten Sie die folgenden Punkte, wenn Sie den Akku über einen Computer laden:
  - Wird die Kamera an einen Laptop-Computer angeschlossen, der nicht mit einer Netzstromquelle verbunden ist, verringert sich die Akkuladung des Laptops. Laden Sie nicht über eine längere Zeitspanne hinweg.
  - Schalten Sie den Computer nicht ein/aus, starten Sie ihn nicht neu und schalten Sie ihn nicht vom Energiesparmodus in den normalen Betrieb zurück, wenn eine USB-Verbindung zwischen dem Computer und der Kamera besteht. Die Kamera kann sonst eine Funktionsstörung verursachen. Bevor Sie den Computer ein-/ausschalten, neu starten oder aus dem Energiesparmodus in den normalen Betrieb zurückschalten, trennen Sie die Kamera vom Computer.
  - Der einwandfreie Ladebetrieb mit einem selbst zusammengestellten oder modifizierten Computer kann nicht garantiert werden.

## ■ Akku-Nutzungsdauer und Anzahl von Bildern für Aufnahme und Wiedergabe

	Akku-Nutzungsdauer	Anzahl von Bildern
Aufnahme (Standbilder)	ca. 175 Min.	ca. 350 Bilder
Normale Filmaufnahme	ca. 45 Min.	—
Kontinuierliche Filmaufnahme	ca. 80 Min.	—
Wiedergabe (Standbilder)	ca. 250 Min.	ca. 5000 Bilder

### Hinweise

- Die obige Anzahl an Bildern gilt für den vollständig geladenen Akku. Die Anzahl der Bilder kann sich je nach den Nutzungsbedingungen verringern.
- Die Anzahl der aufnehmbaren Bilder gilt für die Aufnahme unter den folgenden Bedingungen:
  - Verwendung eines „Memory Stick PRO Duo“ (Mark2) von Sony (gesondert erhältlich)
  - Der Akku wird bei einer Umgebungstemperatur von 25 °C benutzt.
- Die Anzahl für „Aufnahme (Standbilder)“ basiert auf dem CIPA-Standard und gilt für die Aufnahme unter den folgenden Bedingungen:  
(CIPA: Camera & Imaging Products Association)
  - DISP ist auf [Alle Infos anzeigen] eingestellt.
  - Eine Aufnahme alle 30 Sekunden.
  - Der Zoom wird abwechselnd auf die W- und T-Seite eingestellt.
  - Der Blitz wird bei jeder zweiten Aufnahme ausgelöst.
  - Die Kamera wird alle zehn Mal ein- und ausgeschaltet.
- Die Anzahl der Minuten für die Filmaufnahme basiert auf dem CIPA-Standard und gilt für die Aufnahme unter den folgenden Bedingungen:
  - Aufnahmeeinstellung: 60i 17M(FH)/50i 17M(FH)
  - Normale Filmaufnahme: Akku-Nutzungsdauer basierend auf wiederholtem Starten/Stoppen der Aufnahme, Zoomen, Ein-/Ausschalten usw.
  - Kontinuierliche Filmaufnahme: Akku-Nutzungsdauer basierend auf ununterbrochener Aufnahme, bis die maximale Dauer (29 Minuten) erreicht ist, und anschließender Fortsetzung durch erneutes Drücken der Taste MOVIE. Andere Funktionen, wie z. B. Zoomen, werden nicht ausgeführt.

DE

## Einsetzen einer Speicherkarte (gesondert erhältlich)

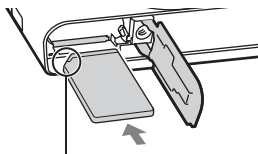
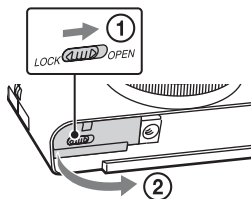

Achten Sie darauf, die schräge Ecke richtig auszurichten.

- 
- 1 Öffnen Sie die Abdeckung.
  - 2 Setzen Sie die Speicherkarte (gesondert erhältlich) ein.
    - Schieben Sie die Speicherkarte mit der schrägen Ecke wie in der Abbildung gezeigt hinein, bis sie mit einem Klicken einrastet.
  - 3 Schließen Sie die Abdeckung.
-

## ■ Geeignete Speicherkarten

	Speicherkarte	Für Standbilder	Für Filme
<b>A</b>	Memory Stick XC-HG Duo	✓	✓
<b>B</b>	Memory Stick PRO Duo	✓	✓ (nur Mark2)
	Memory Stick PRO-HG Duo	✓	✓
<b>C</b>	Memory Stick Micro (M2)	✓	✓ (nur Mark2)
<b>D</b>	SD-Speicherkarte	✓	✓ (Klasse 4 oder schneller)
	SDHC-Speicherkarte	✓	✓ (Klasse 4 oder schneller)
	SDXC-Speicherkarte	✓	✓ (Klasse 4 oder schneller)
<b>E</b>	microSD-Speicherkarte	✓	✓ (Klasse 4 oder schneller)
	microSDHC-Speicherkarte	✓	✓ (Klasse 4 oder schneller)
	microSDXC-Speicherkarte	✓	✓ (Klasse 4 oder schneller)

- In dieser Anleitung werden die Produkte in der Tabelle alle wie folgt bezeichnet:

**A:** „Memory Stick XC Duo“

**B:** „Memory Stick PRO Duo“

**C:** „Memory Stick Micro“

**D:** SD-Karte

**E:** microSD-Speicherkarte

### Hinweise

- Wenn Sie einen „Memory Stick Micro“ oder microSD-Speicherkarten mit dieser Kamera verwenden wollen, achten Sie darauf, sie in einem geeigneten Adapter zu verwenden.

## ■ So nehmen Sie die Speicherkarte/den Akku heraus

Speicherkarte: Drücken Sie die Speicherkarte einmal hinein, damit sie ausgeworfen wird.

Akku: Verschieben Sie den Akku-Auswurfhebel. Achten Sie darauf, den Akku nicht fallen zu lassen.

## Hinweise

- Nehmen Sie die Speicherkarte bzw. den Akku auf keinen Fall heraus, wenn die Zugriffsanzeige (Seite 7) leuchtet. Andernfalls können die Daten auf der Speicherkarte beschädigt werden.

## Einstellen der Uhr

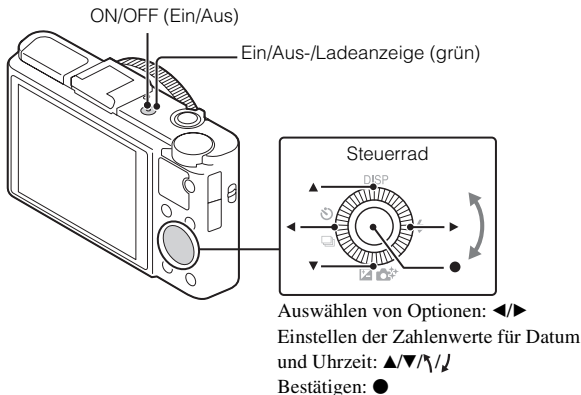

- 1 Drücken Sie die Taste ON/OFF (Ein/Aus).**  
Die Datums- und Uhrzeiteinstellung wird angezeigt, wenn Sie die Kamera zum ersten Mal einschalten.
  - Es kann eine Weile dauern, bis sich die Kamera einschaltet und betriebsbereit ist.
- 2 Überprüfen Sie, ob [Eingabe] auf dem Bildschirm ausgewählt ist, und drücken Sie dann ● am Steuerrad.**
- 3 Wählen Sie die gewünschte geografische Position gemäß den Anweisungen auf dem Bildschirm aus und drücken Sie dann ●.**



- 4 Stellen Sie [Sommerzeit:], das Datum und [Datumsformat:] ein und drücken Sie dann ●.
- Mitternacht wird als 12:00 AM und Mittag als 12:00 PM angezeigt.
- 5 Überprüfen Sie, ob [Eingabe] ausgewählt ist, und drücken Sie dann ●.
- 

## Aufnehmen von Standbildern/Filmen

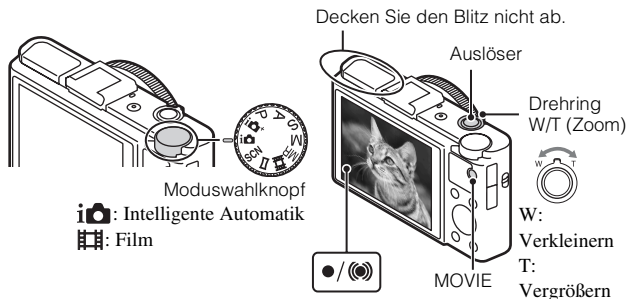

### Aufnehmen von Standbildern

---

- 1 Drücken Sie den Auslöser halb nach unten, um zu fokussieren.
- Wenn das Bild scharf ist, ertönt ein Signalton und die Anzeige ● oder ☉ leuchtet auf.
- 2 Drücken Sie den Auslöser ganz nach unten, um das Bild aufzunehmen.
- 

### Aufnehmen von Filmen

---

- 1 Drücken Sie die Taste MOVIE (Film), um die Aufnahme zu starten.
- Ändern Sie mit dem Drehring W/T (Zoom) den Zoomfaktor.
  - Drücken Sie den Auslöser, um Standbilder aufzunehmen, während die Filmaufnahme fortgesetzt wird.

## 2 Drücken Sie die Taste MOVIE erneut, um die Aufnahme zu stoppen.

### Hinweise

- Ziehen Sie den Blitz nicht von Hand heraus. Andernfalls kann es zu einer Fehlfunktion kommen.
- Wenn Sie die Zoomfunktion während einer Filmaufnahme verwenden, werden die Betriebsgeräusche der Kamera aufgenommen. Das Betriebsgeräusch der Taste MOVIE wird möglicherweise auch am Ende der Filmaufnahme aufgenommen.
- Mit den Standardeinstellungen der Kamera und bei einer Temperatur von etwa 25 °C ist die kontinuierliche Aufnahme jeweils ungefähr 29 Minuten lang möglich. Wenn die Filmaufnahme endet, können Sie die Aufnahme durch erneutes Drücken der Taste MOVIE fortsetzen. Je nach der Umgebungstemperatur wird die Aufnahme u. U. gestoppt, um die Kamera zu schützen.

## Anzeigen von Bildern

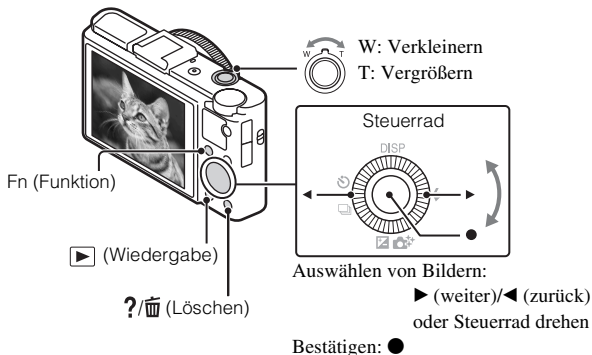

## 1 Drücken Sie die Taste ▶ (Wiedergabe).

- Sie können zwischen dem Anzeigemodus für Standbilder und Filme wechseln, indem Sie MENU → ▶ 1 → [Standbild/Film-Auswahl] auswählen.

## ■ Auswählen des nächsten/vorherigen Bilds

Wählen Sie ein Bild aus, indem Sie ► (weiter)/◄ (zurück) am Steuerrad drücken oder das Steuerrad drehen. Drücken Sie ● in der Mitte des Steuerrads, um Filme wiederzugeben.

## ■ Löschen eines Bilds

- ① Drücken Sie die Taste ?/🗑️ (Löschen).
- ② Wählen Sie [Löschen] mit ▲ am Steuerrad aus und drücken Sie dann ●.

## ■ Drehen eines Bildes

Drücken Sie die Taste Fn (Funktion).

DE

## ■ Zurückschalten zur Bildaufnahme

Drücken Sie den Auslöser halb nach unten.

## Kurzanleitung zu weiteren Funktionen

Weitere Funktionen können mit dem Steuerrad, der Taste MENU usw. ausgeführt werden.

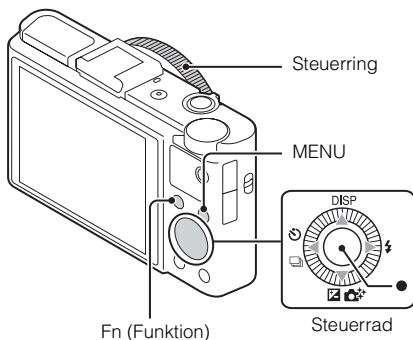

## ■ Steuerrad

DISP (Inhalt anzeigen): Zum Ändern der Bildschirmanzeige.

⚡ (Blitzmodus): Zum Auswählen eines Blitzmodus für Standbilder.

 (Belichtungskorr./Fotogestaltung): Zum Einstellen der Bildhelligkeit. Zum Ändern von [Hintergr.defokus.], [Helligkeit], [Farbe], [Lebendigkeit] und [Bildeffekt], wenn [Intelligente Automatik] oder [Überlegene Automatik] als Aufnahmemodus eingestellt ist.

 (Bildfolgemodus): Zum Verwenden des Selbstauslösers und des Serienmodus.

● (Fokusnachführung): Die Kamera folgt dem Motiv und stellt den Fokus automatisch ein, selbst wenn sich das Motiv bewegt.

## ■ Taste Fn (Funktion)

Damit können Sie sieben Funktionen registrieren und diese Funktionen während der Aufnahme abrufen.

- ① Drücken Sie die Taste Fn (Funktion).
- ② Zum Auswählen der gewünschten Funktion drücken Sie mehrmals die Taste Fn (Funktion) oder verwenden ◀/▶ am Steuerrad.
- ③ Wählen Sie den Einstellwert durch Drehen des Steuerrads oder des Steuerrings aus.

## ■ Steuerring

Häufig benutzte Funktionen können dem Steuerring zugewiesen werden und bei der Aufnahme können die gespeicherten Einstellungen durch Drehen des Steuerrings einfach geändert werden.

## Menüoptionen

### Menü für Standbildaufnahmen

Bildgröße	Damit wählen Sie die Größe der Standbilder aus.
Seitenverhält.	Damit wählen Sie das Bildseitenverhältnis für Standbilder aus.
Qualität	Damit stellen Sie die Bildqualität für Standbilder ein.
Panorama: Größe	Damit wählen Sie die Größe von Panoramabildern aus.
Panorama: Ausricht.	Damit legen Sie die Aufnahme­richtung für Panoramabilder fest.
Strg. mit Smartphone	Damit können Sie die Kamera zum Aufnehmen von Standbildern und Filmen über ein Smartphone fernsteuern.
Bildfolgemodus	Damit legen Sie den Bildfolgemodus, z. B. für Serienaufnahmen, fest.
Blitzmodus	Damit legen Sie die Blitzeinstellungen fest.
Fokusmodus	Damit wählen Sie die Fokussiermethode aus.
AF-Feld	Damit wählen Sie den Fokussierbereich aus.
Soft Skin-Effekt	Damit stellen Sie den Soft Skin-Effekt und die Intensität des Effekts ein.
Lächel-/Ges.-Erk.	Damit lassen sich automatisch Gesichter erkennen und verschiedene Einstellungen vornehmen. Die Kamera löst automatisch den Verschluss aus, wenn sie ein Lächeln erkennt.
Automat. Rahmung	Damit wird bei der Aufnahme von Gesichtern, bei Nahaufnahmen oder bei für die Fokuspachführung ausgewählten Motiven die Szene analysiert, das Bild wird automatisch beschnitten und eine weitere Kopie des Bilds wird mit einem eindrucksvolleren Bildausschnitt gespeichert.
ISO	Damit stellen Sie die Lichtempfindlichkeit ein.
Messmodus	Damit wählen Sie den Messmodus aus, der festlegt, welcher Teil des Motivs zum Ermitteln der Belichtung gemessen wird.
Blitzkompens.	Damit stellen Sie die Blitzstärke ein.

DE

Weißabgleich	Damit stellen Sie die Farbtöne eines Bildes ein.
DRO/Auto HDR	Damit werden Helligkeit und Kontrast automatisch kompensiert.
Kreativmodus	Damit wählen Sie die gewünschte Bildverarbeitung.
Bildeffekt	Damit wählen Sie den gewünschten Effektfilter für ausdrucksstarke, künstlerische Aufnahmen aus.
Klarbild-Zoom	Damit wird ein Zoombild von höherer Qualität als mit dem Digitalzoom erzeugt.
Digitalzoom	Damit werden Zoombilder mit stärkerer Vergrößerung als mit dem Klarbild-Zoom erzeugt.
Langzeit-RM	Damit legen Sie die Rauschunterdrückungsverarbeitung für Aufnahmen mit einer Verschlusszeit von 1/3 Sekunde oder länger fest.
Hohe ISO-RM	Damit legen Sie die Rauschunterdrückungsverarbeitung für Aufnahmen mit hoher Empfindlichkeit fest.
AF-Hilfslicht	Damit aktivieren Sie das AF-Hilfslicht, das dunkle Szenen erhellt, um die Fokussierung zu erleichtern.
SteadyShot	Damit wird SteadyShot aktiviert.
Farbraum	Damit ändern Sie den Bereich der reproduzierbaren Farben.
Aufnahmetipps	Damit können Sie alle Aufnahmetipps aufrufen.
Datum schreiben	Damit legen Sie fest, ob das Aufnahmedatum auf dem Standbild aufgezeichnet wird.
Szenenwahl	Damit wählen Sie vorprogrammierte Einstellungen für Szenen mit verschiedenen Aufnahmebedingungen aus.
Speicherabruf	Damit wählen Sie Einstellungen aus, die durch Einstellen des Moduswahlknopfs auf [Speicherabruf] abgerufen werden sollen.
Speicher	Damit speichern Sie die gewünschten Modi oder Kameraeinstellungen.

## Menü für Filmaufnahmen

Dateiformat	Damit wählen Sie das Filmdateiformat aus.
Aufnahmeeinstellung	Damit wählen Sie die Größe des aufgezeichneten Filmbilds aus.
Bildgröße(Dual Rec)	Damit legen Sie die Größe des Standbilds, das während einer Filmaufnahme aufgenommen wird, fest.
SteadyShot	Damit wird SteadyShot aktiviert.
Audioaufnahme	Damit legen Sie fest, ob während einer Filmaufnahme Ton aufgezeichnet wird.
Windgeräuschreduz.	Damit wird das Windgeräusch während der Filmaufnahme reduziert.
Film	Damit wählen Sie den für Ihr Motiv oder den gewünschten Effekt geeigneten Belichtungsmodus aus.

DE

## Benutzermenü

FINDER/LCD-Einst.	Damit stellen Sie die Methode zum Wechseln zwischen dem elektronischen Sucher und dem Bildschirm ein, wenn Sie einen elektronischen Sucher (gesondert erhältlich) verwenden.
Rot-Augen-Reduz	Damit reduzieren Sie den Rote-Augen-Effekt bei Blitzaufnahmen.
Gitterlinie	Damit aktivieren Sie Gitterlinien, an denen Sie das Motiv ausrichten können.
Bildkontrolle	Damit wird die Bildkontrolle aktiviert, mit der das aufgenommene Bild nach der Aufnahme angezeigt wird.
Taste DISP	Damit legen Sie die Bildschirmanzeigemodi fest, die durch Drücken von DISP am Steuerrad gewählt werden können.
Kantenanhebungsstufe	Damit heben Sie beim manuellen Fokussieren die Konturen von scharfen Bereichen mit einer bestimmten Farbe hervor.
Kantenanhebungsfarbe	Damit legen Sie die für die Kantenanhebung verwendete Farbe fest.
Steuerring	Damit können Sie dem Steuerring die gewünschten Funktionen zuweisen.

DE  
23

Zoomfunkt. am Ring	Damit legen Sie die Zoomfunktion des Steuerrings fest. Wenn Sie [Stufe] auswählen, können Sie die Zoomposition in einer festen Stufe der Brennweite verschieben.
Steuerring-Anzeige	Damit legen Sie fest, ob bei der Betätigung des Steuerrings eine Animation angezeigt wird.
Funktionstaste	Damit können Sie die Funktionen einstellen, die beim Drücken der Taste Fn (Funktion) angezeigt werden.
Funktion der Mitteltaste	Damit können Sie der mittleren Taste die gewünschten Funktionen zuweisen.
Funkt. der Linkstaste	Damit können Sie der linken Taste die gewünschten Funktionen zuweisen.
Funkt. der Rechtstaste	Damit können Sie der rechten Taste die gewünschten Funktionen zuweisen.
MOVIE-Taste	Damit legen Sie fest, ob die Taste MOVIE immer aktiviert sein soll.
MF-Unterstützung	Damit wird bei der manuellen Fokussierung ein vergrößertes Bild angezeigt.
Fokusvergrößerungszeit	Damit legen Sie fest, wie lange das Bild vergrößert angezeigt wird.
Gesichtsverfolgung	Damit legen Sie fest, ob Gesichter bei der Fokussierung Vorrang haben.
Gesichtsregistrierung	Damit registrieren oder wechseln Sie die Person, die bei der Fokussierung Vorrang hat.

## ► Wiedergabemenü

An Smartph. senden	Damit werden Bilder zur Anzeige auf einem Smartphone übertragen.
An Computer senden	Damit können Sie Bilder auf einen Computer, der mit einem Netzwerk verbunden ist, übertragen und sichern.
Auf TV wiedergeben	Damit können Sie Bilder auf einem netzwerktauglichen Fernsehgerät anzeigen.
Standbild/Film-Auswahl	Damit wechseln Sie zwischen Standbildanzeige und Filmwiedergabe.
Löschen	Damit löschen Sie ein Bild.



Diaschau	Damit zeigen Sie eine Diaschau an.
Bildindex	Damit können Sie mehrere Bilder gleichzeitig anzeigen.
Schützen	Damit schützen Sie Bilder.
Ausdrucken	Damit versehen Sie ein Standbild mit einem Druckauftragssymbol.
Bildeffekt	Damit können Sie Bilder mit verschiedenen Effekten versehen.
Lautstärkeeinst.	Damit stellen Sie die Lautstärke ein.
Wiederg.anzeige	Damit legen Sie fest, wie ein im Hochformat aufgenommenes Bild wiedergegeben wird.

DE

### ☐ Menü für Speicherkarten-Tool

Formatieren	Damit wird die Speicherkarte formatiert.
Dateinummer	Damit legen Sie fest, wie Standbildern und Filmen Dateinummern zugewiesen werden.
REC-Ordner wählen	Damit wechseln Sie den zum Speichern von Bildern ausgewählten Ordner.
Neuer Ordner	Damit erstellen Sie einen neuen Ordner zum Speichern von Standbildern und Filmen (MP4).
Bild-DB wiederherst.	Damit können Sie die Bilddatenbankdatei wiederherstellen, damit wieder aufgenommen und wiedergegeben werden kann.
Speicher a. Karte anz.	Damit zeigen Sie die verbleibende Aufnahmedauer von Filmen und die noch speicherbare Anzahl von Standbildern auf der Speicherkarte an.

### ⌵ Uhreinstellmenü

Datum/Uhrzeit	Damit stellen Sie Datum und Uhrzeit sowie die Sommerzeit ein.
Gebietseinstellung	Damit stellen Sie den Einsatzort ein.

## Einstellungsmenü

Menüanfang	Damit legen Sie als Standardposition des Cursors im Menü die erste Option oder die zuletzt gewählte Option fest.
Hilfe zum Moduswahlkn.	Damit schalten Sie die Informationen zum Moduswahlknopf (Erläuterung des jeweiligen Aufnahmemodus) ein oder aus.
LCD-Helligkeit	Damit stellen Sie die Bildschirmhelligkeit ein.
Sucherhelligkeit	Damit stellen Sie bei Verwendung eines elektronischen Suchers (gesondert erhältlich) die Helligkeit des elektronischen Suchers ein.
Strom sparen	Damit stellen Sie die Stufe der Energiesparfunktion ein.
Energiesparen-Startzeit	Damit stellen Sie ein, wie lange es dauert, bis sich die Kamera automatisch ausschaltet.
PAL/NTSC-Auswahl (nur bei 1080 50i-kompatiblen Modellen)	Damit können Sie die Fernsehnorm des Geräts wechseln und in einem anderen Filmformat aufnehmen.
Upload-Einstell. *1	Damit stellen Sie die Upload-Funktion der Kamera ein, wenn Sie eine Eye-Fi-Karte benutzen.
HDMI-Auflösung	Damit stellen Sie die Auflösung ein, wenn die Kamera über HDMI an ein Fernsehgerät angeschlossen wird.
STRG FÜR HDMI	Damit können Sie die Kamera über ein Fernsehgerät bedienen, das „BRAVIA“ Sync unterstützt.
USB-Verbindung	Damit legen Sie die USB-Verbindungsmethode fest.
USB-LUN-Einstlg.	Damit können Sie die Funktionen der USB-Verbindung einschränken und dadurch die Kompatibilität erhöhen.
USB-Stromzufuhr	Damit legen Sie fest, ob die Stromversorgung über eine USB-Verbindung erfolgt.
Signaltöne	Damit legen Sie die akustischen Signale beim Bedienen der Kamera fest.
WPS-Tastendruck	Damit können Sie den Zugangspunkt einfach durch Drücken der Taste WPS in der Kamera registrieren.
Zugriffspunkt-Einstlg.	Damit können Sie Ihren Zugangspunkt manuell registrieren.

Gerätename bearb.	Damit können Sie den Gerätenamen unter Wi-Fi Direct usw. ändern.
MAC-Adresse anz.	Damit zeigen Sie die MAC-Adresse der Kamera an.
SSID/PW zurücks.	Damit werden die SSID und das Passwort der Smartphone-Verbindung zurückgesetzt.
Flugzeug-Modus	Damit stellen Sie das Gerät so ein, dass keine Funkkommunikation stattfindet.
Version	Damit wird die Version der Kamerasoftware angezeigt.
Sprache	Damit wählen Sie die Sprache aus.
Fallsensor	Damit aktivieren Sie die Funktion [Fallsensor].
Demo-Modus	Damit schalten Sie die Demo-Wiedergabe eines Films ein oder aus.
Initialisieren	Damit setzen Sie die Einstellungen auf ihre Standardwerte zurück.

DE

\*1 Erscheint, wenn eine Eye-Fi-Karte (gesondert erhältlich) in die Kamera eingesetzt ist.

## Funktionen von „PlayMemories Home“

Mit der Software „PlayMemories Home“ können Sie Standbilder und Filme auf Ihren Computer importieren und dort verwenden. „PlayMemories Home“ ist zum Importieren von AVCHD-Filmen auf den Computer erforderlich.



Importieren von Bildern von der Kamera

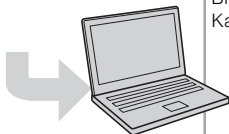

### Anordnen



Anzeigen von Bildern in einem Kalender



Erstellen von Discs mit Filmen

### Freigeben von Bildern



Hochladen von Bildern zu Netzwerkdiensten



Freigeben von Bildern auf „PlayMemories Online“



### Herunterladen von „PlayMemories Home“ (nur bei Windows)

Sie können „PlayMemories Home“ von der folgenden Webseite herunterladen:  
[www.sony.net/pm](http://www.sony.net/pm)

### Hinweise

- Zum Installieren von „PlayMemories Home“ ist eine Internetverbindung erforderlich.
- Zum Verwenden von „PlayMemories Online“ oder anderen Netzwerkdiensten ist eine Internetverbindung erforderlich. „PlayMemories Online“ oder andere Netzwerkdienste stehen in manchen Ländern oder Regionen möglicherweise nicht zur Verfügung.
- „PlayMemories Home“ ist nicht mit Macs kompatibel. Verwenden Sie die auf dem Mac installierten Anwendungen. Einzelheiten finden Sie auf der folgenden Webseite:  
<http://www.sony.co.jp/imsoft/Mac/>

## ■ Installieren von „PlayMemories Home“ auf einem Computer

---

- 1 Rufen Sie über den Internet-Browser an Ihrem Computer die folgende Webseite auf und klicken Sie dann auf [Installieren] → [Ausführen].

[www.sony.net/pm](http://www.sony.net/pm)

- 2 Befolgen Sie die Anweisungen auf dem Bildschirm, um die Installation durchzuführen.

- Wenn die Meldung angezeigt wird, dass die Kamera an einen Computer angeschlossen werden soll, schließen Sie die Kamera über das Micro-USB-Kabel (mitgeliefert) an einen Computer an.

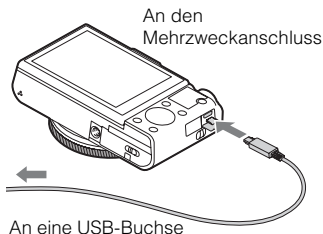

## ■ Anzeigen von „PlayMemories Home-Hilfetext“

Einzelheiten zum Verwenden von „PlayMemories Home“ finden Sie im „PlayMemories Home-Hilfetext“.

---

- 1 Doppelklicken Sie auf dem Desktop auf das Symbol [PlayMemories Home-Hilfetext].

- Wenn Sie vom Startmenü aus auf den „PlayMemories Home-Hilfetext“ zugreifen: Klicken Sie auf [Start] → [Alle Programme] → [PlayMemories Home] → [PlayMemories Home-Hilfetext].
  - Bei Windows 8 wählen Sie das Symbol [PlayMemories Home] auf dem Startbildschirm, um [PlayMemories Home] zu starten, und wählen dann [PlayMemories Home-Hilfetext] aus dem Menü [Hilfe].
  - Einzelheiten zu „PlayMemories Home“ finden Sie auch in der „Cyber-shot Benutzeranleitung“ (Seite 2) oder auf der folgenden Support-Webseite zu PlayMemories Home (nur in englischer Sprache):  
<http://www.sony.co.jp/pmh-se/>
-

## Funktionen von „Image Data Converter“

Im Folgenden finden Sie Beispiele für Funktionen, die bei Verwendung von „Image Data Converter“ verfügbar sind.

- Sie können RAW-Bilder mit verschiedenen Korrekturfunktionen, z. B. Farbtonkurve und Schärfe, bearbeiten.
- Sie können die Qualität von Bildern mit Weißabgleich, Blende, Kreativmodus usw. einstellen.
- Sie können angezeigte und bearbeitete Standbilder auf dem Computer speichern.  
Sie haben zwei Möglichkeiten, RAW-Bilder zu speichern: Speichern unter Beibehaltung der RAW-Daten oder Speichern in einem Universal-Dateiformat.
- Sie können die mit dieser Kamera aufgenommenen RAW-Bilder/JPEG-Bilder anzeigen und vergleichen.
- Sie können Bilder in fünf Stufen einordnen.
- Sie können das Farbetikett einstellen.

## ■ Installieren von „Image Data Converter“

---

**1** Laden Sie die Software von der folgenden URL herunter und installieren Sie sie auf Ihrem Computer.

Windows: <http://www.sony.co.jp/imsoft/Win/>

Mac: <http://www.sony.co.jp/imsoft/Mac/>

---

## ■ Anzeigen der „Anleitung für Image Data Converter“

Einzelheiten zum Verwenden von „Image Data Converter“ finden Sie in der „Anleitung für Image Data Converter“.

---

1 Bei Windows:  
Klicken Sie auf [Start] → [Alle Programme] → [Image Data Converter] → [Hilfe] → [Image Data Converter Ver.4].

Bei Mac:

Starten Sie Finder → [Anwendungen] → [Image Data Converter] → [Image Data Converter Ver.4] → wählen Sie in der Menüleiste die Option „Hilfe“ → „Anleitung für Image Data Converter“.

- Bei Windows 8 starten Sie „Image Data Converter Ver.4“ → wählen Sie in der Menüleiste die Option „Hilfe“ → „Anleitung für Image Data Converter“.
- Einzelheiten zu „Image Data Converter“ finden Sie auch in der „Cyber-shot Benutzeranleitung“ (Seite 2) oder auf der folgenden Support-Webseite zu „Image Data Converter“ (nur in englischer Sprache):  
<http://www.sony.co.jp/ids-se/>

DE

## Anzahl an aufnehmbaren Standbildern und Aufnahmedauer für Filme

Die Anzahl der Standbilder und die Aufnahmedauer hängen von den Aufnahmebedingungen und der Speicherkarte ab.

### ■ Standbilder

**Bildgröße: L: 20M**

**Bei Einstellung von [Seitenverhält.] auf [3:2]\***

Qualität \ Kapazität	2 GB
Standard	295 Bilder
Fein	170 Bilder
RAW & JPEG	58 Bilder
RAW	88 Bilder

\* Wenn Sie [Seitenverhält.] auf eine andere Option als [3:2] einstellen, können Sie mehr Bilder als oben angegeben aufnehmen. (Außer bei Einstellung von [Qualität] auf [RAW].)

### ■ Filme

Die Tabelle unten gibt die ungefähren Werte für die maximale Aufnahmedauer an. Dabei handelt es sich um die Gesamtdauer für alle Filmdateien. Die kontinuierliche Aufnahme ist für etwa 29 Minuten möglich (produktspezifischer Höchstwert). Die maximale kontinuierliche Aufnahmedauer für einen Film im MP4 (12M)-Format beträgt etwa 15 Minuten (begrenzt durch die maximale Dateigröße von 2 GB).

(h (Stunden), m (Minuten))

Aufnahmeeinstellung \ Kapazität	2 GB
60i 24M(FX)/50i 24M(FX)	10 m
60i 17M(FH)/50i 17M(FH)	10 m
60p 28M(PS)/50p 28M(PS)	9 m
24p 24M(FX)/25p 24M(FX)	10 m
24p 17M(FH)/25p 17M(FH)	10 m
1440×1080 12M	15 m
VGA 3M	1 h 10 m



- Die verfügbare Filmaufnahmedauer variiert, weil die Kamera mit VBR (Variable Bit Rate) aufnimmt. Bei diesem Verfahren wird die Bildqualität je nach Aufnahmeszene automatisch eingestellt. Wenn Sie ein sich schnell bewegendes Motiv aufnehmen, wird das Bild schärfer, aber die Aufnahmedauer kürzer, weil für die Aufnahme mehr Speicherplatz erforderlich ist. Die Aufnahmedauer hängt auch von den Aufnahmebedingungen, dem Motiv und den Einstellungen für Bildqualität und -größe ab.

## Hinweise zur Verwendung der Kamera

### In diese Kamera integrierte Funktionen

- In dieser Anleitung werden 1080 60i- und 1080 50i-kompatible Geräte beschrieben.  
Um festzustellen, ob Ihre Kamera mit 1080 60i oder 1080 50i kompatibel ist, sehen Sie nach, ob eins der folgenden Zeichen an der Unterseite der Kamera vorhanden ist.  
1080 60i-kompatibles Gerät: 60i  
1080 50i-kompatibles Gerät: 50i
- Diese Kamera ist mit dem 1080 60p- oder 50p-Format für Filme kompatibel. Anders als bei bisherigen Standardaufnahmemodi, bei denen mit der Interlace-Methode aufgenommen wird, arbeitet diese Kamera mit der progressiven Methode. Dadurch wird die Auflösung höher und das Bild wird ruckfreier und naturgetreuer wiedergegeben.

### Betrieb und Pflege

Gehen Sie sorgsam mit dem Gerät um und zerlegen und modifizieren Sie es nicht. Schützen Sie es vor heftigen Stößen und Erschütterungen, lassen Sie es nicht fallen und treten Sie nicht darauf. Behandeln Sie das Objektiv mit besonderer Sorgfalt.

### Hinweise zu Aufnahme/Wiedergabe

- Vor der eigentlichen Aufnahme sollten Sie eine Probeaufnahme machen, um sich zu vergewissern, dass die Kamera einwandfrei funktioniert.
- Die Kamera ist nicht staubdicht, spritzwassergeschützt oder wasserdicht.
- Lassen Sie die Kamera nicht nass werden. Falls Wasser in die Kamera eindringt, kann eine Funktionsstörung auftreten. In manchen Fällen kann die Kamera nicht repariert werden.
- Richten Sie die Kamera nicht auf die Sonne oder eine andere helle Lichtquelle. Es kann sonst zu einer Funktionsstörung der Kamera kommen.
- Falls Feuchtigkeitskondensation auftritt, warten Sie vor der Benutzung der Kamera, bis die Feuchtigkeit wieder verdunstet ist.
- Schütteln oder stoßen Sie die Kamera nicht. Andernfalls kann es zu Funktionsstörungen kommen und Sie können keine Aufnahmen machen. Darüber hinaus können die Speichermedien unbrauchbar und Bilddaten beschädigt werden.

## **Verwenden bzw. lagern Sie die Kamera nicht an folgenden Orten**

- An sehr heißen, kalten oder feuchten Orten  
An sehr heißen Orten, wie z. B. in einem in der Sonne geparkten Auto, kann sich das Kameragehäuse verformen, was zu einer Funktionsstörung führen kann.
- In direktem Sonnenlicht oder in der Nähe eines Heizkörpers  
Das Kameragehäuse kann sich verfärben oder verformen, was eine Funktionsstörung verursachen kann.
- An Orten, die starken Vibrationen ausgesetzt sind
- In der Nähe von Orten, an denen starke Funkwellen erzeugt werden oder Strahlung abgegeben wird oder in der Nähe von starken Magnetfeldern.  
Andernfalls kann die Kamera Bilder eventuell nicht richtig aufnehmen oder wiedergeben.
- An sandigen oder staubigen Orten  
Achten Sie darauf, dass kein Sand oder Staub in die Kamera gelangt. Es könnte sonst zu einer Funktionsstörung der Kamera kommen, die in manchen Fällen irreparabel ist.

## **Transportieren der Kamera**

Setzen Sie sich nicht auf einen Stuhl oder eine andere Sitzgelegenheit, wenn sich die Kamera in der Gesäßtasche Ihrer Hose oder Ihres Rocks befindet, weil dadurch Funktionsstörungen oder Schäden an der Kamera verursacht werden können.

## **Carl Zeiss-Objektiv**

Diese Kamera ist mit einem hochwertigen Carl Zeiss-Objektiv ausgestattet, das scharfe Bilder mit ausgezeichnetem Kontrast reproduziert. Das Objektiv dieser Kamera wurde unter einem von Carl Zeiss zertifizierten Qualitätssicherungssystem hergestellt und entspricht den Qualitätsstandards von Carl Zeiss in Deutschland.

## **Hinweise zum Bildschirm**

Der Bildschirm wird in einer Hochpräzisionstechnologie hergestellt, so dass der Anteil der effektiven Bildpunkte bei über 99,99% liegt. Trotzdem sind möglicherweise einige winzige schwarze und/oder helle Punkte (weiße, rote, blaue oder grüne) auf dem Bildschirm zu sehen. Diese Punkte gehen auf das Herstellungsverfahren zurück und haben keinen Einfluss auf die Aufnahme.

## **Hinweise zum Blitz**

- Tragen Sie die Kamera nicht am Blitz und setzen Sie diesen auch keiner übermäßigen Kraft aus.
- Falls Wasser, Staub oder Sand in den ausgeklappten Blitz gelangt, kann dies eine Funktionsstörung verursachen.

## **Hinweis zur Betriebstemperatur der Kamera**

Ihre Kamera und der Akku können bei Dauereinsatz heiß werden, was aber kein Anzeichen für eine Funktionsstörung ist.

## Hinweis zum Überhitzungsschutz

Je nach der Temperatur der Kamera und des Akkus kann es vorkommen, dass keine Filme aufgenommen werden können oder dass sich die Kamera zum eigenen Schutz automatisch ausschaltet.

Eine Meldung erscheint auf dem Bildschirm, bevor sich die Kamera ausschaltet oder Sie keine Filme mehr aufnehmen können. Lassen Sie die Kamera in diesem Fall ausgeschaltet und warten Sie, bis sich die Temperatur von Kamera und Akku normalisiert hat. Falls Sie die Kamera einschalten, ohne Kamera und Akku ausreichend abkühlen zu lassen, schaltet sich die Kamera u. U. erneut aus oder Filmaufnahmen sind eventuell nicht möglich.

## Hinweise zum Laden des Akkus

Wenn Sie einen Akku laden, der lange Zeit nicht benutzt wurde, wird er u. U. nicht auf die korrekte Kapazität aufgeladen.

Dies ist auf die Akku-Eigenschaften zurückzuführen und stellt keine Funktionsstörung dar. Laden Sie den Akku erneut auf.

## Warnung zum Urheberrecht

Fernsehprogramme, Filme, Videobänder und andere Materialien können urheberrechtlich geschützt sein. Unerlaubtes Aufnehmen solcher Materialien kann gegen die Bestimmungen des Urheberrechts verstoßen.

## Keine Entschädigung für beschädigte Inhalte oder nicht erfolgte Aufnahmen

Sony übernimmt keine Haftung für nicht erfolgte Aufnahmen oder verloren gegangene oder beschädigte Aufnahmeinhalte, die auf eine Funktionsstörung der Kamera oder des Speichermediums usw. zurückzuführen sind.

## Reinigen des Kameragehäuses

Reinigen Sie das Kameragehäuse mit einem weichen, leicht mit Wasser angefeuchteten Tuch und wischen Sie anschließend das Gehäuse mit einem trockenen Tuch ab. Beachten Sie Folgendes, um Schäden an der Oberfläche oder am Gehäuse zu verhindern:

- Schützen Sie die Kamera vor Chemikalien, wie z. B. Verdüner, Benzin, Alkohol, Feuchttüchern, Insektenbekämpfung- oder -vernichtungsmitteln und Sonnenschutzmitteln.

## Pflege des Bildschirms

- Handcreme oder Feuchtigkeitscreme auf dem Bildschirm kann die Beschichtung auflösen. Falls solche Substanzen auf den Bildschirm gelangen, wischen Sie sie umgehend ab.
- Wenn Sie mit Papiertaschentüchern o. Ä. zu stark über den Bildschirm wischen, kann die Beschichtung beschädigt werden.
- Wenn sich Fingerabdrücke oder Schmutzpartikel auf dem Bildschirm befinden, empfiehlt es sich, die Verschmutzungen vorsichtig zu entfernen und den Bildschirm dann mit einem weichen Tuch abzuwischen.

## **Hinweis zu WLAN**

Für Schäden durch Verlust oder Diebstahl aufgrund von unberechtigtem Zugriff auf oder unbefugter Nutzung von auf der Kamera gespeicherten Daten wird keinerlei Haftung übernommen.

## **Hinweis zum Entsorgen/Weitergeben der Kamera**

Zum Schutz von persönlichen Daten gehen Sie beim Entsorgen oder Weitergeben der Kamera folgendermaßen vor.

- Setzen Sie alle Kameraeinstellungen zurück, indem Sie [Initialisieren] ausführen (Seite 27).
- Löschen Sie aus [Gesichtsregistrierung] alle gespeicherten Gesichter von Menschen (Seite 24).

# Technische Daten

## Kamera

---

### [System]

Bildwandler: 13,2 mm × 8,8 mm  
(Typ 1,0), Exmor R CMOS-Sensor

Gesamtpixelzahl der Kamera:  
ca. 20,9 Megapixel

Effektive Pixelzahl der Kamera:  
ca. 20,2 Megapixel

Objektiv: Carl Zeiss Vario-Sonnar T\*  
3,6x-Zoomobjektiv

f = 10,4 mm – 37,1 mm (28 mm –  
100 mm bei Umrechnung auf  
35-mm-Kleinbildkamera)

F1,8 (W) – F4,9 (T)

Beim Aufnehmen von Filmen  
(16:9): 29 mm – 105 mm<sup>\*1</sup>

Beim Aufnehmen von Filmen  
(4:3): 36 mm – 128 mm<sup>\*1</sup>

<sup>\*1</sup> Bei Einstellung von  
[SteadyShot] auf [Standard]

SteadyShot: Optisch

Belichtungsregelung: Automatische  
Belichtung, Blendenpriorität,  
Verschlusszeitpriorität, Manuelle  
Belichtung, Szenenauswahl

Weißabgleich: Automatik, Tageslicht,  
Schatten, Bewölkt, Glühlampe,  
Leuchtstofflampe (Warmweiß/  
Kaltweiß/Tageslichtweiß/  
Tageslicht), Blitz, Farbtemperatur/  
Farbfilter, Anpassung

Dateiformat:

Standbilder: JPEG-konform (DCF,  
Exif, MPF Baseline), RAW (Sony  
ARW 2.3-Format), DPOF-  
kompatibel

Filme (AVCHD-Format): Mit dem  
Format AVCHD Ver. 2.0  
kompatibel

Video: MPEG-4 AVC/H.264

Audio: Dolby Digital, 2 Kanäle,  
mit Dolby Digital Stereo Creator  
ausgestattet

• Hergestellt unter Lizenz von  
Dolby Laboratories.

Filme (MP4-Format):

Video: MPEG-4 AVC/H.264

Audio: MPEG-4 AAC-LC,  
2 Kanäle

Aufnahmemedium: „Memory Stick XC  
Duo“, „Memory Stick PRO Duo“,  
„Memory Stick Micro“, SD-  
Karten, microSD-Speicherkarten

Blitz: Blitzreichweite (Einstellung der  
ISO-Empfindlichkeit (Index für  
empfohlene Belichtung) auf Auto):  
ca. 0,3 m bis 15,0 m (W)  
ca. 0,55 m bis 5,7 m (T)

---

### [Ein- und Ausgangsbuchsen]

HDMI-Anschluss:

HDMI-Mikrobuchse

Mehrzweckanschluss\*:

USB-Kommunikation

USB-Kommunikation: Hi-Speed USB  
(USB 2.0)

\* Unterstützt Micro-USB-kompatibles  
Gerät.

---

### [Bildschirm]

LCD-Bildschirm:

7,5 cm (3,0-Typ), TFT-  
Ansteuerung

Gesamtzahl der Bildpunkte:  
1 228 800 Punkte

DE

---

## [Stromversorgung, Allgemeines]

Stromversorgung: Akku NP-BX1,  
3,6 V

Netzteil AC-UB10/UB10B/  
UB10C/UB10D, 5 V

Leistungsaufnahme (während der  
Aufnahme): ca. 1,5 W

Betriebstemperatur: 0 °C bis 40 °C

Lagertemperatur: -20 °C bis +60 °C

Abmessungen (CIPA-konform):  
101,6 mm × 58,1 mm × 38,3 mm  
(B/H/T)

Gewicht (CIPA-konform)  
(einschließlich Akku NP-BX1,  
„Memory Stick Duo“):  
ca. 281 g

Mikrofon: Stereo

Lautsprecher: Monaural

Exif Print: Kompatibel

PRINT Image Matching III:  
Kompatibel

---

## [WLAN]

Unterstützter Standard:

IEEE 802.11 b/g/n

Frequenz: 2,4 GHz

Unterstützte Sicherheitsprotokolle:

WEP/WPA-PSK/WPA2-PSK

Konfigurationsmethode: WPS (Wi-Fi  
Protected Setup)/manuell

Zugriffsmethode: Infrastrukturmodus

NFC: konform mit NFC Forum Type 3  
Tag

## Netzteil AC-UB10/UB10B/ UB10C/UB10D

Betriebsspannung: 100 V bis 240 V  
Wechselstrom, 50 Hz/60 Hz,  
70 mA

Ausgangsspannung: 5 V Gleichstrom,  
0,5 A

Betriebstemperatur: 0 °C bis 40 °C

Lagertemperatur: -20 °C bis +60 °C

Abmessungen:  
ca. 50 mm × 22 mm × 54 mm  
(B/H/T)

Gewicht:  
USA und Kanada: ca. 48 g  
Andere Länder oder Regionen als  
die USA und Kanada: ca. 43 g

## Akku NP-BX1

Verwendeter Akku: Lithium-Ionen-  
Akku

Maximalspannung: 4,2 V Gleichstrom

Nennspannung: 3,6 V Gleichstrom

Maximale Ladespannung: 4,2 V  
Gleichstrom

Maximaler Ladestrom: 1,89 A

Kapazität: 4,5 Wh (1 240 mAh)

Änderungen, die dem technischen  
Fortschritt dienen, bleiben vorbehalten.

## Markenzeichen

- Die folgenden Zeichen sind Markenzeichen der Sony Corporation.  
**Cyber-shot**, „Cyber-shot“, „Memory Stick XC-HG Duo“, „Memory Stick PRO Duo“, „Memory Stick PRO-HG Duo“, „Memory Stick Duo“, „Memory Stick Micro“
- „AVCHD Progressive“ und der „AVCHD Progressive“-Schriftzug sind Markenzeichen der Panasonic Corporation und der Sony Corporation.
- Dolby und das Doppel-D-Symbol sind Markenzeichen von Dolby Laboratories.
- HDMI und HDMI High-Definition Multimedia Interface sowie das HDMI-Logo sind Markenzeichen oder eingetragene Markenzeichen von HDMI Licensing LLC in den Vereinigten Staaten und anderen Ländern.
- Windows ist ein eingetragenes Markenzeichen der Microsoft Corporation in den Vereinigten Staaten und/oder anderen Ländern.
- Mac und App Store sind eingetragene Markenzeichen der Apple Inc.
- iOS ist ein Markenzeichen oder eingetragenes Markenzeichen von Cisco Systems, Inc., und/oder ihrer Tochtergesellschaften in den USA und bestimmten anderen Ländern.
- Das SDXC-Logo ist ein Markenzeichen von SD-3C, LLC.
- Android und Google Play sind Markenzeichen der Google Inc.
- Wi-Fi, das Wi-Fi-Logo und Wi-Fi PROTECTED SET-UP sind eingetragene Markenzeichen der Wi-Fi Alliance.

- Das Zeichen N ist ein Markenzeichen oder eingetragenes Markenzeichen von NFC Forum, Inc. in den USA und in anderen Ländern.
- DLNA und DLNA CERTIFIED sind Markenzeichen der Digital Living Network Alliance.
- „PS“ und „PlayStation“ sind eingetragene Markenzeichen der Sony Computer Entertainment Inc.
- Facebook und das „f“-Logo sind Markenzeichen oder eingetragene Markenzeichen von Facebook, Inc.
- YouTube und das YouTube-Logo sind Markenzeichen oder eingetragene Markenzeichen von Google Inc.
- Eye-Fi ist ein Markenzeichen von Eye-Fi, Inc.
- Außerdem sind die in dieser Anleitung verwendeten System- und Produktbezeichnungen im Allgemeinen Markenzeichen oder eingetragene Markenzeichen ihrer jeweiligen Entwickler oder Hersteller. Die Zeichen <sup>TM</sup> oder ® werden in dieser Anleitung jedoch nicht in allen Fällen verwendet.



- Nutzen Sie außerdem die vielfältigen Möglichkeiten der PlayStation 3, indem Sie die entsprechende Anwendung für PlayStation 3 aus dem PlayStation Store herunterladen (falls verfügbar).

- Um die Anwendung für die PlayStation 3 nutzen zu können, benötigen Sie ein PlayStation Network-Konto und müssen die Anwendung herunterladen. Zugriff haben Sie überall dort, wo der PlayStation Store zur Verfügung steht.

Zusätzliche Informationen zu diesem Produkt und Antworten zu häufig gestellten Fragen können Sie auf unserer Kundendienst-Website finden.

<http://www.sony.net/>





## Meer leren over de camera ("Gebruikershandleiding voor Cyber-shot")



De "Gebruikershandleiding voor Cyber-shot" is een online-handleiding. Raadpleeg de handleiding voor gedetailleerde instructies over de talrijke functies van de camera.

- ① Ga naar de ondersteuningspagina van Sony.  
<http://www.sony.net/SonyInfo/Support/>
- ② Selecteer uw land of regio.
- ③ Zoek op de ondersteuningspagina naar de modelnaam van uw camera.
  - Controleer de modelnaam op de onderkant van de camera.

## De handleiding raadplegen

Deze camera is uitgerust met een ingebouwde helpfunctie.

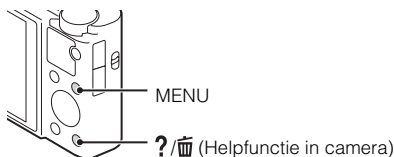

### Helpfunctie in camera

De camera geeft uitleg over MENU-items en instelwaarden weer.

- ① Druk op de MENU-toets.
- ② Selecteer het gewenste MENU-item en druk daarna op de ?/🗑️ (Helpfunctie in camera)-toets.

### Opnametips

De camera geeft opnametips weer voor de geselecteerde opnamefunctie.

- ① Druk op de ?/🗑️ (Helpfunctie in camera)-toets in de opnamefunctie.
- ② Selecteer de gewenste opnametip en druk vervolgens op ● op het besturingswiel.

De opnametip wordt weergegeven.

- U kunt door het scherm scrollen met ▲/▼ en de opnametips wijzigen met ◀/▶.

## WAARSCHUWING

Om het gevaar van brand of elektrische schokken te verkleinen, mag het apparaat niet worden blootgesteld aan regen of vocht.

## BELANGRIJKE VEILIGHEIDSINSTRUCTIES

### -BEWAAR DEZE INSTRUCTIES

### GEVAAR

**OM DE KANS OP BRAND EN ELEKTRISCHE SCHOKKEN TE VERKLEINEN, HOUDT U ZICH NAUWGEZET AAN DEZE INSTRUCTIES.**

NL

## LET OP

### Accu

Bij onjuist gebruik van de accu, kan de accu barsten, brand veroorzaken en chemische brandwonden tot gevolg hebben. Houd rekening met de volgende voorzorgsmaatregelen.

- Demonteer de accu niet.
- Plet de accu niet en stel deze niet bloot aan schokken of stoten, laat deze niet vallen en ga er niet op staan.
- Veroorzaak geen kortsluiting en zorg dat er geen metalen voorwerpen in aanraking komen met de aansluitpunten.
- Stel de accu niet bloot aan hoge temperaturen boven 60 °C, zoals direct zonlicht of in een auto die in de zon geparkeerd staat.
- Verbrand de accu niet en gooi deze niet in het vuur.
- Gebruik geen beschadigde of lekkende lithiumion batterijen.
- Laad de accu op met een echte Sony-acculader of een apparaat waarmee de accu kan worden opgeladen.
- Houd de accu buiten het bereik van kleine kinderen.
- Houd de accu droog.
- Vervang de accu alleen door hetzelfde accutype of een vergelijkbaar accutype dat door Sony wordt aanbevolen.
- Gooi de gebruikte accu zo snel mogelijk weg volgens de instructies.

## **| Netspanningsadapter**

Als u de netspanningsadapter gebruikt, sluit u deze aan op een stopcontact in de buurt. Koppel de netspanningsadapter onmiddellijk los van het stopcontact als een storing optreedt tijdens het gebruik van het apparaat.

## **Voor klanten in Europa**

### **| Kennisgeving voor klanten in de landen waar EU-richtlijnen van toepassing zijn**

Dit product werd geproduceerd door of in opdracht van Sony Corporation, 1-7-1 Konan Minato-ku Tokyo, 108-0075 Japan. Vragen met betrekking tot product conformiteit gebaseerd op EU-wetgeving kunnen worden gericht aan de gemachtigde vertegenwoordiger, Sony Deutschland GmbH, Hedelfinger Strasse 61, 70327 Stuttgart, Duitsland. Voor service- of garantiezaken verwijzen wij u door naar de adressen in de afzonderlijke service of garantie documenten.



Hierbij verklaart Sony Corporation dat het toestel DSC-RX100M2 (digitale camera) in overeenstemming is met de essentiële eisen en de andere relevante bepalingen van richtlijn 1999/5/EG. Nadere informatie kunt u vinden op:  
<http://www.compliance.sony.de/>

Dit product is getest en voldoet aan de beperkingen die zijn uiteengezet in de EMC-regels voor het gebruik van een verbindingkabel van minder dan 3 meter.

### **| Let op**

De elektromagnetische velden bij de specifieke frequenties kunnen het beeld en het geluid van dit apparaat beïnvloeden.

### **| Kennisgeving**

Als de gegevensoverdracht halverwege wordt onderbroken (mislukt) door statische elektriciteit of elektromagnetische storing, moet u de toepassing opnieuw starten of de verbindingkabel (USB, enzovoort) loskoppelen en opnieuw aansluiten.

## **I Verwijdering van oude elektrische en elektronische apparaten (van toepassing in de Europese Unie en andere Europese landen met gescheiden inzamelingsystemen)**



Dit symbool op het product of op de verpakking wijst erop dat dit product niet als huishoudelijk afval mag worden behandeld. Het moet echter naar een inzamelingspunt worden gebracht waar elektrische en elektronische apparatuur wordt gerecycled. Als u ervoor zorgt dat dit product op de correcte manier wordt verwerkt, helpt u mogelijke negatieve gevolgen voor mens en milieu die zouden kunnen veroorzaakt worden in geval van verkeerde afvalbehandeling te voorkomen. Het recyclen van materialen draagt bij tot het behoud van natuurlijke bronnen. Voor meer details in

verband met het recyclen van dit product, kan u contact opnemen met de gemeentelijke instanties, de organisatie belast met de verwijdering van huishoudelijk afval of de winkel waar u het product hebt gekocht.

## **I Verwijdering van oude batterijen (van toepassing in de Europese Unie en andere Europese landen met afzonderlijke inzamelingsystemen)**

NL



Dit symbool op de batterij of op de verpakking wijst erop dat de batterij, meegeleverd met van dit product niet als huishoudelijk afval behandeld mag worden.

Op sommige batterijen kan dit symbool gebruikt worden in combinatie met een chemisch symbool. Het chemisch symbool voor kwik (Hg) of lood (Pb) wordt toegevoegd wanneer de batterij meer dan 0,0005 % kwik of 0,004 % lood bevat.

Door deze batterijen op juiste wijze af te voeren, helpt u mogelijke negatieve gevolgen voor mens en milieu die zouden kunnen veroorzaakt worden in geval van verkeerde afvalbehandeling te voorkomen. Het recyclen van materialen draagt bij tot het behoud van natuurlijke bronnen.

In het geval dat de producten om redenen van veiligheid, prestaties dan wel in verband met data-integriteit een permanente verbinding met een ingebouwde batterij vereisen, mag deze batterij enkel door gekwalificeerd servicepersoneel vervangen te worden. Om ervoor te zorgen dat de batterij op een juiste wijze zal worden behandeld, dient het product aan het eind van zijn levenscyclus overhandigd te worden aan het desbetreffende inzamelingspunt voor de recyclage van elektrisch en elektronisch materiaal.

Voor alle andere batterijen verwijzen we u naar het hoofdstuk over hoe de batterij veilig uit het product te verwijderen. Overhandig de batterij aan het desbetreffende inzamelingspunt voor de recyclage van batterijen.

Voor meer details in verband met het recyclen van dit product of batterij, kan u contact opnemen met de gemeentelijke instanties, de organisatie het belast met de verwijdering van huishoudelijk afval of de winkel waar u het product hebt gekocht.

## De bijgeleverde items controleren

Het cijfer tussen haakjes geeft het aantal stuks aan.

- Camera (1)
- Oplaadbare accu NP-BX1 (1)
- Micro-USB-kabel (1)
- Netspanningsadapter AC-UB10/UB10B/UB10C/UB10D (1)
- Netsnoer (niet bijgeleverd in de Verenigde Staten en Canada) (1)
- Polsriem (1)
- Riemadapter (2)

(Riemadapters worden gebruikt om de schouderriem (los verkrijgbaar) te bevestigen, zoals afgebeeld.)

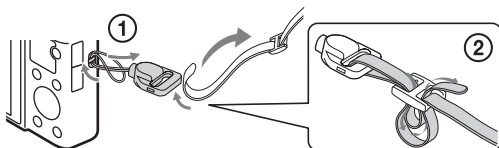

- Gebruiksaanwijzing (deze handleiding) (1)

## Onderdelen en bedieningselementen

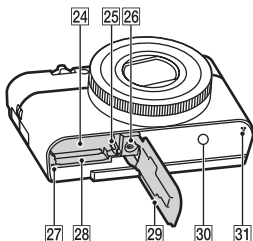
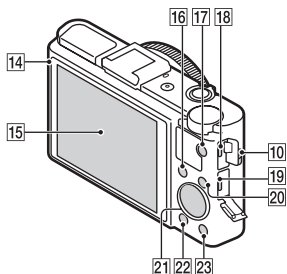
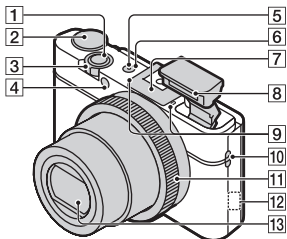

- 1** Ontspanknop  
**2** Functietoets  
**iA** (Slim automatisch)/  
**iA+** (Superieur automatisch)/  
**P** (Autom. programma)/  
**A** (Diafragmavoorkeuze)/  
**S** (Sluiterijdvoorkeuze)/  
**M** (Handm. belichting)/  
**MR** (Geheugenr. oproepen)/  
**[Film]** (Film)/**[Panorama d. beweg.]**/**SCN** (Scènekeuze)

- 3** Voor opnemen: W/T (zoom)-hendel  
 Voor weergeven: index-/weergavezoomhendel

- 4** Zelfontspannerlampje/  
 lachsluiterlampje/AF-verlichting

- 5** Aan-uit/laden-lampje

- 6** ON/OFF (aan/uit)-toets

- 7** Multi-interfaceschoen\*

- 8** Flitser

- Zorg ervoor dat u de flitser niet bedekt met uw vingers.
- Bij gebruik van de flitser klapt deze automatisch uit. Als u de flitser niet gebruikt, klapt u deze handmatig weer weg.

- 9** Microfoon

- 10** Bevestigingssoog voor de polsriem

- 11** Bedieningsring

- 12** Wi-Fi-sensor (ingebouwd)



- 13** Lens

- 14** Lichtsensor

- 15** LCD-scherm

- 16** Fn (functie)-toets

NL

- 17 MOVIE (bewegende beelden)-toets
- 18 Multifunctionele aansluiting
  - Biedt ondersteuning voor een apparaat dat compatibel is met micro-USB.
- 19 HDMI-microaansluiting
- 20 MENU-toets
- 21 Besturingswiel
- 22  (weergave)-toets
- 23  (Helpfunctie in camera/wissen)-toets
- 24 Accusleuf
- 25 Accuontgrendelknop
- 26 Bevestigingsopening voor statief
  - Gebruik een statief met een schroef die minder dan 5,5 mm lang is. Doet u dit niet, dan kunt u de camera niet stevig bevestigen en kan de camera beschadigd raken.
- 27 Toegangslampje
- 28 Geheugenkaartsleuf
- 29 Klepje voor accu/geheugenkaart
- 30  (N-markering)
  - Raak deze markering aan om de camera te verbinden met een smartphone die uitgerust is met de NFC-functie.
  - NFC (Near Field Communication) is een internationale standaard die gebruikmaakt van technologie voor draadloze communicatie binnen een kort bereik.
- 31 Luidspreker

\* Meer informatie over compatibele accessoires voor de multi-interfaceschoen vindt u op de Sony-website. U kunt hiervoor ook uw Sony-handelaar of een plaatselijke, erkende onderhoudsdienst van Sony contacteren. Het is ook mogelijk om accessoires te gebruiken die compatibel zijn met de accessoireschoen. De werking met accessoires van andere fabrikanten wordt niet gegarandeerd.





## De accu plaatsen

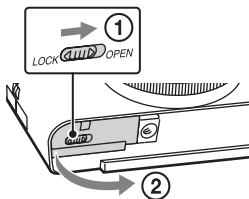

Accuontgrendelknop

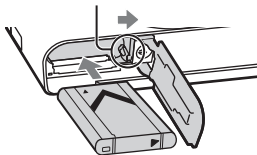

**1** Open het klepje.

**2** Plaats de accu.

- Houd de accuontgrendelknop ingedrukt en plaats de accu zoals weergegeven. Zorg ervoor dat de accuontgrendelknop gesloten is na het plaatsen.
- Als u het klepje sluit terwijl de accu verkeerd is geplaatst, kunt u de camera beschadigen.

NL

## De accu opladen

Voor klanten in de Verenigde Staten en Canada

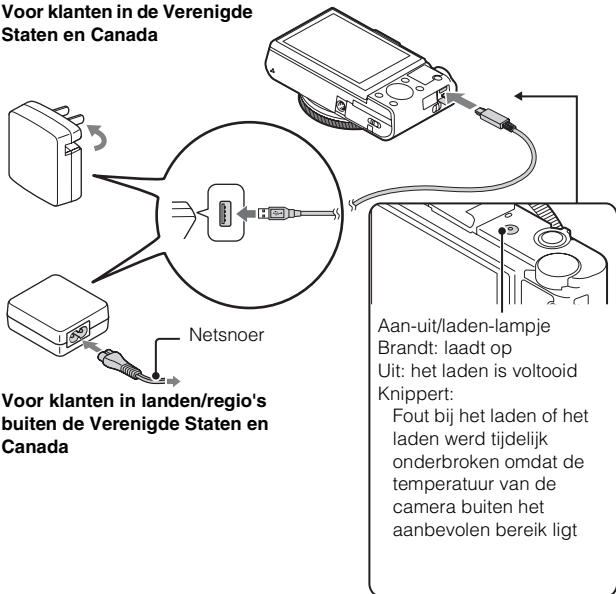

Voor klanten in landen/regio's buiten de Verenigde Staten en Canada

- 1 Sluit de camera met behulp van de micro-USB-kabel (bijgeleverd) aan op de netspanningsadapter (bijgeleverd).
- 2 Sluit de netspanningsadapter aan op een stopcontact. Het aan-uit/laden-lampje licht oranje op en het laden begint.
  - Schakel de camera uit tijdens het opladen van de accu.
  - U kunt de accu ook opladen als deze nog gedeeltelijk geladen is.
  - Wanneer het aan-uit/laden-lampje knippert en het laden nog niet voltooid is, verwijdert u de accu en plaatst u deze terug.

## Opmerkingen

- Wanneer het aan-uit/laden-lampje van de camera knippert terwijl de netspanningsadapter aangesloten is op het stopcontact, betekent dit dat het opladen tijdelijk is onderbroken omdat de temperatuur buiten het aanbevolen bereik ligt. Wanneer de temperatuur weer binnen het bedrijfstemperatuurbereik ligt, wordt het laden hervat. We raden u aan de accu op te laden bij een omgevingstemperatuur tussen 10 °C en 30 °C.
- Het is mogelijk dat de accu niet efficiënt wordt opgeladen als de aansluitingen van de accu vuil zijn. In dat geval veegt u eventueel stof voorzichtig af met behulp van een zachte doek of een wattenstaafje om de aansluitingen van de accu schoon te maken.
- Sluit de netspanningsadapter (bijgeleverd) aan op het dichtstbijzijnde stopcontact. Als er een storing optreedt tijdens het gebruik van de netspanningsadapter, trekt u onmiddellijk de stekker van het netsnoer uit het stopcontact om de voeding los te koppelen.
- Wanneer het opladen voltooid is, trekt u de netspanningsadapter uit het stopcontact.
- Gebruik uitsluitend een accu, micro-USB-kabel (bijgeleverd) en netspanningsadapter (bijgeleverd) van het merk Sony.
- Als de camera aangesloten is op een stopcontact met behulp van de bijgeleverde netspanningsadapter, wordt er geen voeding geleverd tijdens het opnemen/weergeven. Om voeding te leveren aan de camera tijdens het opnemen/weergeven, gebruikt u de netspanningsadapter AC-UD10 (los verkrijgbaar) of AC-UD11 (los verkrijgbaar).
- De netspanningsadapter AC-UD11 (los verkrijgbaar) is mogelijk niet beschikbaar in sommige landen/regio's.

NL

## ■ Laadtijd (Volledige lading)

De laadtijd bedraagt ongeveer 230 minuten bij gebruik van de netspanningsadapter (bijgeleverd).

## Opmerkingen

- De bovenstaande laadtijd is van toepassing bij het opladen van een volledig ontladen accu bij een temperatuur van 25 °C. Het opladen kan langer duren afhankelijk van de gebruiksomstandigheden.

## ■ Opladen door aan te sluiten op een computer

De accu kan worden opgeladen door de camera met behulp van een micro-USB-kabel aan te sluiten op een computer.

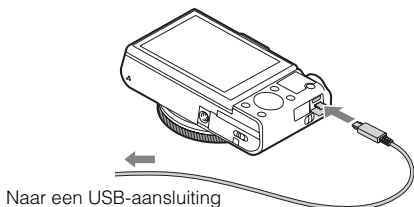

### Opmerkingen

- Houd rekening met de volgende punten bij het opladen via een computer:
  - Wanneer u de camera aansluit op een laptop die niet verbonden is met een stopcontact, raakt de batterij van de laptop leeg. Laad in dat geval de camera niet langdurig op.
  - Schakel de computer niet uit of in, herstart de computer niet en wek de computer niet uit de slaapstand nadat de USB-verbinding tot stand is gekomen tussen de camera en de computer. De camera kan een storing veroorzaken. Voor u de computer in- of uitschakelt, opnieuw opstart of de slaapstand deactiveert, dient u de verbinding tussen de camera en de computer te verbreken.
  - Wij kunnen niet garanderen dat de camera correct wordt geladen bij gebruik van een zelfgebouwde of aangepaste computer.

## ■ Levensduur van de accu en het aantal beelden dat kan worden opgenomen en weergegeven

	Levensduur van de accu	Aantal beelden
Opnemen (stilstaande beelden)	Ong. 175 min.	Ong. 350 beelden
Normale opnames van bewegende beelden	Ong. 45 min.	—
Doorlopend opnemen van bewegende beelden	Ong. 80 min.	—
Weergeven (stilstaande beelden)	Ong. 250 min.	Ong. 5000 beelden

NL

### Opmerkingen

- Het bovenstaande aantal beelden geldt bij een volledig opgeladen accu. Afhankelijk van de gebruiksomstandigheden kan het aantal beelden lager zijn.
- Het aantal beelden dat kan worden opgenomen, geldt bij opnemen onder de volgende omstandigheden:
  - Gebruik van een "Memory Stick PRO Duo" (Mark2) van Sony (los verkrijgbaar)
  - De batterij wordt gebruikt bij een omgevingstemperatuur van 25 °C.
- Het aantal van "Opnemen (stilstaande beelden)" is gebaseerd op de CIPA-norm, en geldt bij opnemen onder de volgende omstandigheden:  
(CIPA: Camera & Imaging Products Association)
  - DISP is ingesteld op [Alle info weergeven].
  - Er wordt elke 30 seconden één keer opgenomen.
  - De zoomfunctie wordt beurtelings tussen de uiterste W- en T-kant geschakeld.
  - De flitser gaat elke twee keer eenmaal af.
  - De stroom wordt elke tien keer eenmaal in- en uitgeschakeld.
- Het aantal minuten voor het opnemen van bewegende beelden is gebaseerd op de CIPA-norm, en geldt bij opnemen onder de volgende omstandigheden:
  - Opname-instelling: 60i 17M(FH)/50i 17M(FH)
  - Normale opnames van bewegende beelden: de levensduur van de accu is gebaseerd op herhaaldelijk starten/stoppen met opnemen, zoomen, in- en uitschakelen enz.
  - Doorlopend opnemen van bewegende beelden: de levensduur van de accu is gebaseerd op ononderbroken opnemen tot de limiet (29 minuten) bereikt is, waarna er opnieuw op de MOVIE-toets wordt gedrukt. Andere functies zoals zoomen worden niet gebruikt.

## Een geheugenkaart plaatsen (los verkrijgbaar)

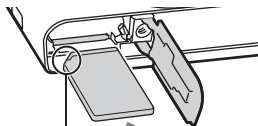
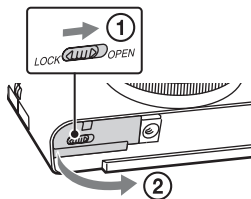

Zorg ervoor dat de afgeplatte hoek juist georiënteerd is.

---

**1** Open het klepje.

**2** Plaats de geheugenkaart (los verkrijgbaar).

- Plaats de geheugenkaart tot deze vastklikt, met de afgeplatte hoek gericht zoals weergegeven.

**3** Sluit het klepje.

---

## ■ Geheugenkaarten die kunnen worden gebruikt

	Geheugenkaart	Voor stilstaande beelden	Voor bewegende beelden
<b>A</b>	Memory Stick XC-HG Duo	✓	✓
<b>B</b>	Memory Stick PRO Duo	✓	✓ (alleen Mark2)
	Memory Stick PRO-HG Duo	✓	✓
<b>C</b>	Memory Stick Micro (M2)	✓	✓ (alleen Mark2)
<b>D</b>	SD-geheugenkaart	✓	✓ (klasse 4 of sneller)
	SDHC-geheugenkaart	✓	✓ (klasse 4 of sneller)
	SDXC-geheugenkaart	✓	✓ (klasse 4 of sneller)
<b>E</b>	microSD-geheugenkaart	✓	✓ (klasse 4 of sneller)
	microSDHC-geheugenkaart	✓	✓ (klasse 4 of sneller)
	microSDXC-geheugenkaart	✓	✓ (klasse 4 of sneller)

- In deze gebruiksaanwijzing worden de producten in de tabel gezamenlijk als volgt benoemd:

- A:** "Memory Stick XC Duo"
- B:** "Memory Stick PRO Duo"
- C:** "Memory Stick Micro"
- D:** SD-kaart
- E:** microSD-geheugenkaart

### Opmerkingen

- Wanneer u een "Memory Stick Micro" of microSD-geheugenkaarten gebruikt in deze camera, dient u ervoor te zorgen dat u de juiste adapter gebruikt.

## ■ De geheugenkaart/accu verwijderen

Geheugenkaart: druk één keer op de geheugenkaart om de geheugenkaart uit te werpen.

Accu: verschuif de accuontgrendelknop. Zorg ervoor dat u de accu niet laat vallen.

## Opmerkingen

- Verwijder de geheugenkaart/accu niet wanneer het toegangslampje (pagina 7) brandt. Hierdoor kunnen de gegevens op de geheugenkaart beschadigd raken.

## De klok instellen

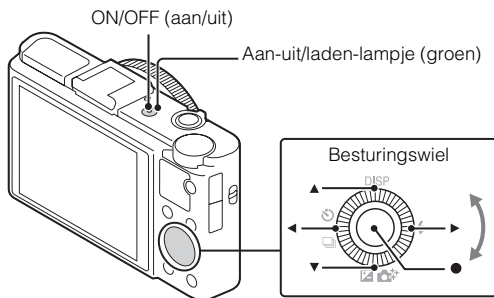

Items selecteren: ◀/▶

De numerieke waarde instellen van de datum en de tijd: ▲/▼/↖/↗

Instellen: ●

### 1 Druk op de ON/OFF (aan/uit)-toets.

Wanneer u de camera voor het eerst inschakelt, wordt de instelling voor datum en tijd afgebeeld.

- Het kan even duren voor het toestel wordt ingeschakeld en u bewerkingen kunt uitvoeren.

### 2 Controleer of [Enter] geselecteerd is op het scherm en druk vervolgens op ● op het besturingswiel.

### 3 Volg de instructies op het scherm om een gewenste geografische locatie te selecteren en druk vervolgens op ●.



4 Stel [Zomertijd:], de datum en [Datumformaat:] in en druk vervolgens op ●.

- Middernacht wordt aangeduid als 12:00 AM en het middaguur als 12:00 PM.

5 Controleer of [Enter] geselecteerd is en druk vervolgens op ●.

## Stilstaande beelden/bewegende beelden opnemen

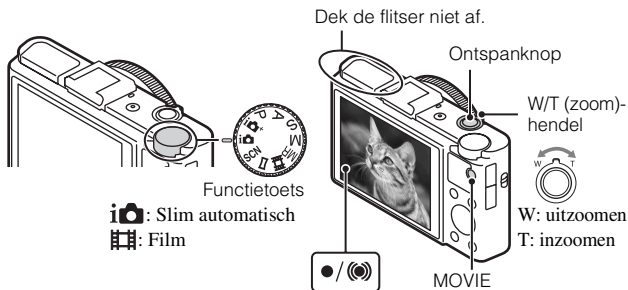

NL

### Stilstaande beelden opnemen

1 Druk de ontspanknop half in om scherp te stellen.

Wanneer het beeld scherp wordt weergegeven, hoort u een pieptoon en licht de ●- of (⊙)-aanduiding op.

2 Druk de ontspanknop helemaal in om een beeld op te nemen.

### Bewegende beelden opnemen

1 Druk op de MOVIE (bewegende beelden)-toets om te beginnen met opnemen.

- Gebruik de W/T (zoom)-hendel om de zoomvergrotingsfactor te wijzigen.
- Druk op de ontspanknop om stilstaande beelden op te nemen en tegelijkertijd door te gaan met het opnemen van bewegende beelden.

NL  
17

## 2 Druk nogmaals op de MOVIE-toets om het opnemen te stoppen.

### Opmerkingen

- U mag de flitser niet handmatig omhoog trekken. Dit kan een storing veroorzaken.
- Wanneer u de zoomfunctie gebruikt tijdens het opnemen van bewegende beelden, wordt het bedieningsgeluid van de camera ook opgenomen. Het bedieningsgeluid van de MOVIE-toets wordt mogelijk ook opgenomen wanneer het opnemen van de bewegende beelden klaar is.
- Ononderbroken opnemen is mogelijk gedurende ongeveer 29 minuten bij de standaardinstellingen van de camera en bij een omgevingstemperatuur van ongeveer 25 °C. Als het opnemen van bewegende beelden afgelopen is, kunt u het opnemen hervatten door nogmaals op de MOVIE-toets te drukken. Afhankelijk van de omgevingstemperatuur is het mogelijk dat de opname wordt gestopt om de camera te beschermen.

### Beelden weergeven

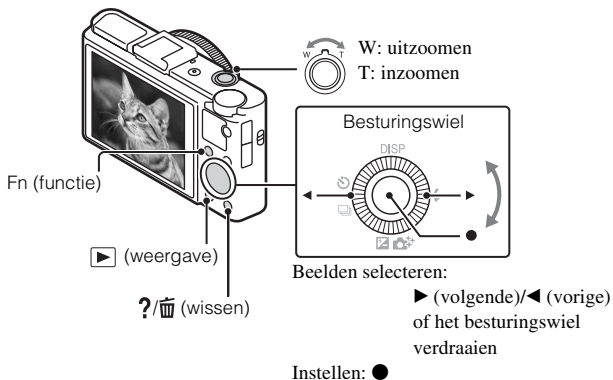

## 1 Druk op de ▶ (weergave)-toets.

- U kunt de weergavefunctie schakelen tussen stilstaande en bewegende beelden door MENU → ▶ 1 → [Stilst.b./film select.] te selecteren.

## ■ Het volgende/vorige beeld selecteren

Selecteer een beeld door op het besturingswiel op ► (volgende)/◀ (vorige) te drukken of door het besturingswiel te verdraaien. Druk op ● in het midden van het besturingswiel om de bewegende beelden weer te geven.

## ■ Een beeld verwijderen

- ① Druk op de ?/🗑️ (wissen)-toets.
- ② Selecteer [Wissen] met ▲ op het besturingswiel en druk daarna op ●.

## ■ Een beeld draaien

Druk op de Fn (functie)-toets.

## ■ Verder gaan met het opnemen van beelden

Druk de ontspanknop half in.

NL

## Inleiding tot andere functies

Andere functies kunnen bediend worden met het besturingswiel, de MENU-toets enz.

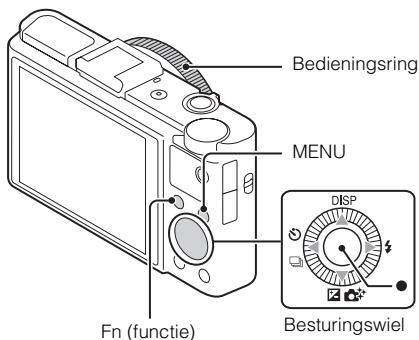

## ■ Besturingswiel

DISP (Inhoud weergeven): voor het wijzigen van de schermweergave.

⚡ (Flitsfunctie): voor het selecteren van een flitsfunctie voor stilstaande beelden.

 (Belicht.comp./Creatief met foto's): voor het aanpassen van de helderheid van het beeld. Hiermee kunt u [Achterg. onsch.], [Helderheid], [Kleur], [Levendigheid] en [Foto-effect] veranderen wanneer de opnamefunctie ingesteld is op [Slim automatisch] of [Superieur automatisch].

 (Transportfunctie): voor het gebruiken van de zelfontspanner en burstopnamefunctie.

● (Scherpst.-volgen): de camera volgt het onderwerp en stelt automatisch scherp, ook wanneer het onderwerp beweegt.

## ■ Fn (functie)-toets

Voor het registreren van zeven functies en het oproepen van deze functies tijdens het opnemen.

- ① Druk op de Fn (functie)-toets.
- ② Selecteer de gewenste functie door herhaaldelijk op de Fn (functie)-toets te drukken of met ◀▶ op het besturingswiel.
- ③ Selecteer de instelwaarde door aan het besturingswiel of aan de bedieningsring te draaien.

## ■ Bedieningsring

U kunt uw favoriete functies toewijzen aan de bedieningsring. Tijdens het opnemen kunnen de gekozen instellingen aangepast worden door eenvoudig de bedieningsring te verdraaien.

## Menu-items

### Opnamemenu voor stilstaande beelden

Beeldformaat	Hiermee kunt u het formaat voor stilstaande beelden selecteren.
Beeldverhouding	Hiermee kunt u de beeldverhouding voor stilstaande beelden selecteren.
Kwaliteit	Hiermee kunt u de beeldkwaliteit voor stilstaande beelden instellen.
Panorama: formaat	Hiermee kunt u het formaat voor panoramabeelden selecteren.
Panorama: richting	Hiermee kunt u de opnamerichting voor panoramabeelden instellen.
Besturen m. smartph.	Hiermee kunt u stilstaande en bewegende beelden opnemen door de camera op afstand via een smartphone te bedienen.
Transportfunctie	Hiermee kunt u de transportfunctie instellen, bv. voor doorlopende opnames.
Flitsfunctie	Hiermee kunt u de flitserinstellingen configureren.
Scherpstelfunctie	Hiermee kunt u de scherpstellingsmethode selecteren.
AF-gebied	Hiermee kunt u het scherpstelgebied selecteren.
Zachte-huideffect	Hiermee kunt u de functie Zachte-huideffect en het niveau ervan instellen.
Lach-/Gezichtsherk.	Hiermee kunt u automatisch gezichten detecteren en verschillende instellingen aanpassen. De sluitser wordt automatisch geactiveerd wanneer er een glimlach wordt gedetecteerd.
Automat. kaderen	Hiermee kunt u de scène analyseren voor het fotograferen van gezichten, maken van close-ups of volgen van onderwerpen met de functie scherpstellen-volgen. Er wordt ook automatisch een kopie gemaakt van de afbeelding, die bijgesneden wordt en een indrukwekkendere compositie meekrijgt.
ISO	Hiermee kunt u de lichtgevoeligheid aanpassen.
Lichtmeetfunctie	Hiermee kunt u de lichtmeetfunctie kiezen die bepaalt welk deel van het onderwerp wordt gemeten voor de berekening van de belichting.

Flitscompensatie	Hiermee kunt u de intensiteit van de flitser aanpassen.
Witbalans	Hiermee kunt u de kleurtinten van een beeld aanpassen.
DRO/Auto HDR	Hiermee kunt u automatisch compenseren voor helderheid en contrast.
Creatieve stijl	Hiermee kunt u de gewenste beeldverwerking selecteren.
Foto-effect	Hiermee kunt u de gewenste effectfilter selecteren voor indrukwekkendere en kunstzinnigere opnames.
Helder Beeld Zoom	Deze functie zorgt voor een kwaliteitsvoller ingezoomd beeld dan de functie Digitale zoom.
Digitale zoom	Hiermee kunt u verder inzoomen dan met de functie Helder Beeld Zoom.
NR lang-belicht	Hiermee kunt u ruisonderdrukking inschakelen voor opnames met een sluitertijd van 1/3 seconde of langer.
NR bij hoge-ISO	Hiermee kunt u ruisonderdrukking inschakelen voor het maken van opnames met een hoge gevoeligheid.
AF-hulplicht	Hiermee kunt u de AF-verlichting instellen. Deze zorgt voor extra licht bij donkere scènes om beter te kunnen scherpstellen.
SteadyShot	Hiermee kunt u SteadyShot instellen.
Kleurenruimte	Hiermee kunt u het bereik van de reproduceerbare kleuren wijzigen.
Lijst met opnametips	Hiermee krijgt u toegang tot alle opnametips.
Datum schrijven	Hiermee kunt u instellen om de opnamedatum al dan niet op te nemen op een stilstaand beeld.
Scènekeuze	Hiermee kunt u voorgeprogrammeerde instellingen selecteren die aansluiten bij de scèneomstandigheden.
Geheugennr. oproepen	Hiermee kunt u de instellingen selecteren om op te roepen wanneer [Geheugennr. oproepen] ingesteld is voor de functietoets.
Geheugen	Hiermee kunt u de gewenste functies of camera-instellingen registreren.

## Opnamemenu voor bewegende beelden

Bestandsindeling	Hiermee kunt u het bestandsformaat voor bewegende beelden selecteren.
Opname-instelling	Hiermee kunt u de verhouding voor het opgenomen filmframe selecteren.
Beeldformaat(Dual Rec)	Hiermee kunt u het beeldformaat instellen voor stilstaande beelden die worden opgenomen tijdens het opnemen van bewegende beelden.
SteadyShot	Hiermee kunt u SteadyShot instellen.
Geluid opnemen	Hiermee kunt u instellen om al dan niet geluid op te nemen tijdens het opnemen van bewegende beelden.
Windruis reductie	Hiermee wordt windruis gedempt tijdens het opnemen van bewegende beelden.
Film	Hiermee kunt u de belichtingsfunctie selecteren die het best past bij het onderwerp of effect.

NL

## Aangepast menu

Inst. FINDER/LCD	Wanneer u een elektronische beeldzoeker (los verkrijgbaar) gebruikt, kunt u hiermee de methode instellen om te schakelen tussen de elektronische beeldzoeker en het scherm.
Rode ogen verm.	Hiermee kunt u het rodeogeneffect beperken bij gebruik van de flitser.
Stramienlijn	Hiermee kunt u een raster weergeven om het beeld mooi uit te lijnen met een bepaalde structuur.
Autom.weergave	Hiermee kunt u het opgenomen beeld na de opname controleren.
DISP-knop	Hiermee kunt u de schermweergavefuncties instellen die geselecteerd kunnen worden door te drukken op DISP op het besturingswiel.
Reliëfniveau	Hiermee kunt u tijdens het handmatig scherppstellen de contouren van scherpgestelde delen met een specifieke kleur benadrukken.
Reliëfkleur	Hiermee kunt u de gebruikte kleur voor de reliëffunctie instellen.

NL  
23

Draairing	Hiermee kunt u de gewenste functies toewijzen aan de bedieningsring.
Zoomfunctie op ring	Hiermee kunt u de zoomfunctie van de bedieningsring instellen. Wanneer u [Stap] selecteert, kunt u een zoompositie verplaatsen naar een vaste stap van de brandpuntsafstand.
Draairingweergave	Hiermee kunt u instellen om al dan niet een animatie weer te geven bij het gebruiken van de bedieningsring.
Functietoets	Hiermee kunt u de functies aanpassen die weergegeven worden wanneer u op de Fn (functie)-toets drukt.
Functie centrale knop	Hiermee kunt u de gewenste functies toewijzen aan de middenknop.
Functie van linkerknop	Hiermee kunt u de gewenste functies toewijzen aan de linkerknop.
Functie van rechterknop	Hiermee kunt u de gewenste functies toewijzen aan de rechterknop.
Knop MOVIE	Hiermee kunt u instellen of de MOVIE-toets altijd geactiveerd moet zijn.
MF Assist	Hiermee kunt u een vergroot beeld weergeven tijdens het handmatig scherpstellen.
Schpstelvergrotingstijd	Hiermee kunt u instellen hoe lang het beeld vergroot weergegeven wordt.
Gezichtsprioriteit volgen	Hiermee kunt u instellen om al dan niet prioriteit te geven aan gezichten bij scherpstellen-volgen.
Gezichtsregistratie	Hiermee kunt u de persoon aan wie scherpstellingsprioriteit wordt gegeven, registreren of wijzigen.

## Weergavemenu

Naar smartph verznd	Hiermee kunt u beelden overzetten om deze weer te geven op een smartphone.
Naar computer verzenden	Hiermee kunt u een reservekopie van de beelden maken door ze over te zetten naar een computer die verbonden is met een netwerk.



Op TV bekijken	Hiermee kunt u beelden bekijken op een televisie die verbonden is met een netwerk.
Stilst.b./film select.	Hiermee kunt u schakelen tussen de weergave van stilstaande of bewegende beelden.
Wissen	Hiermee kunt u een beeld verwijderen.
Diavoorstelling	Hiermee kunt u een diavoorstelling weergeven.
Beeldindex	Hiermee kunt u meerdere beelden tegelijk weergeven.
Beveiligen	Hiermee kunt u beelden beveiligen.
Printen opgeven	Hiermee kunt u een afdrukmarkering toevoegen aan een stilstaand beeld.
Foto-effect	Hiermee kunt u diverse texturen toevoegen aan beelden.
Volume-instellingen	Hiermee kunt u het volume regelen.
Af speelweergave	Hiermee kunt u instellen hoe een portretopname weergegeven wordt.

NL

## Menu voor het geheugenkaartprogramma

Formatteren	Hiermee kunt u de geheugenkaart formatteren.
Bestandsnummer	Hiermee kunt u de methode selecteren voor het toewijzen van bestandsnummers aan stilstaande en bewegende beelden.
OPN.-map kiezen	Hiermee kunt u de map voor het opslaan van beelden wijzigen.
Nieuwe map	Hiermee kunt u een nieuwe map aanmaken voor het opslaan van stilstaande en bewegende beelden (MP4).
Beeld-DB herstellen	Hiermee kunt u het beelddatabasebestand herstellen en opnemen en weergeven mogelijk maken.
Kaartruimte weerg.	Hiermee kunt u de resterende opnameduur voor bewegende beelden en het resterende aantal stilstaande beelden dat opgenomen kan worden op de geheugenkaart weergeven.

## Menu voor de klokinstellingen

Datum/tijd instellen	Hiermee kunt u de datum, de tijd en de zomertijd instellen.
Tijdzone instellen	Hiermee kunt u de regio instellen waarin u de camera gebruikt.

## Instelmenu

Menustartpositie	Hiermee kunt u de standaardpositie van de cursor in het menu instellen op het bovenste item of op het laatst geselecteerde item.
Modusknopscherm	Hiermee kunt u de functietoetsgids (uitleg over elke opnamefunctie) in- of uitschakelen.
LCD-helderheid	Hiermee kunt u de helderheid van het scherm instellen.
Helderheid zoeker	Wanneer u een elektronische beeldzoeker (los verkrijgbaar) gebruikt, kunt u hiermee de helderheid van de elektronische beeldzoeker instellen.
Stroombesparing	Hiermee kunt u het niveau van de energiebesparingsfunctie instellen.
Begintijd energiebespar.	Hiermee kunt u de tijdsduur instellen die moet verstrijken voordat de camera automatisch wordt uitgeschakeld.
PAL/NTSC schakelaar (alleen voor modellen die 1080 50i ondersteunen)	Door het tv-formaat van het apparaat te wijzigen, kunt u bewegende beelden met een ander formaat opnemen.
Inst. uploaden*1	Hiermee kunt u de uploadfunctie van de camera instellen bij gebruik van een Eye-Fi-kaart.
HDMI-resolutie	Hiermee kunt u de resolutie instellen wanneer de camera aangesloten is op een HDMI-tv.
CTRL.VOOR HDMI	Hiermee kunt u de camera bedienen via een tv die ondersteuning biedt voor "BRAVIA" Sync.
USB-verbinding	Hiermee kunt u de USB-verbindingmethode instellen.
USB LUN-instelling	Hiermee kunt u de compatibiliteit verbeteren door de functionaliteit van de USB-verbinding te beperken.

USB-voeding	Hiermee kunt u instellen of er al dan niet voeding wordt geleverd via de USB-verbinding.
Audiosignalen	Hiermee kun u het bedieningsgeluid van de camera instellen.
WPS-Push	U kunt het toegangspunt eenvoudig registreren bij de camera door op de WPS-toets te drukken.
Toegangspunt instell.	Hiermee kunt u het toegangspunt handmatig registreren.
Naam Appar. Bewerk	Hiermee kunt u de naam van het apparaat onder Wi-Fi Direct enz. veranderen.
MAC-adres weergvn	Hiermee kunt u het MAC-adres van de camera weergeven.
SSID/WW terugst.	Hiermee kunt u het SSID en het wachtwoord voor verbinding met een smartphone resetten.
Vliegtuig-stand	Hiermee kunt u instellen dat het apparaat geen draadloze communicatie gebruikt.
Versie	Hiermee kunt u de softwareversie van de camera weergeven.
Taal	Hiermee kunt u de taal selecteren.
Valsensor	Hiermee kunt u de functie [Valsensor] instellen.
Demomodus	Hiermee kunt u de demoweergave voor bewegende beelden in- of uitschakelen.
Initialiseren	Hiermee kunt u de fabrieksinstellingen herstellen.

NL

\*1 Wordt weergegeven wanneer er een Eye-Fi-kaart (los verkrijgbaar) in de camera geplaatst is.

## Functies van "PlayMemories Home"

Met het softwareprogramma "PlayMemories Home" kunt u stilstaande en bewegende beelden op uw computer importeren en deze gebruiken.

"PlayMemories Home" is vereist om bewegende AVCHD-beelden op uw computer te importeren.



Beelden importeren  
vanaf uw camera

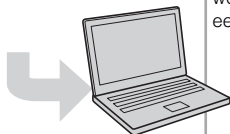

### Organiseren



Beelden  
weergeven op  
een kalender



Discs met  
bewegende  
beelden  
aanmaken

### Beelden delen



Beelden uploaden  
naar netwerkdiensten



Beelden delen via  
"PlayMemories  
Online"



### "PlayMemories Home" downloaden (alleen voor Windows)

U kunt "PlayMemories Home" downloaden via de volgende URL:

[www.sony.net/pm](http://www.sony.net/pm)

### Opmerkingen

- Er is een internetverbinding nodig om "PlayMemories Home" te installeren.
- Er is een internetverbinding nodig om "PlayMemories Online" of andere netwerkdiensten te kunnen gebruiken. "PlayMemories Online" of andere netwerkdiensten zijn mogelijk niet beschikbaar in bepaalde landen of regio's.
- "PlayMemories Home" is niet compatibel met Macs. Gebruik de toepassingen die op uw Mac geïnstalleerd zijn. Ga naar de volgende URL voor meer informatie:  
<http://www.sony.co.jp/imsoft/Mac/>

## ■ "PlayMemories Home" installeren op een computer

---

- 1 Ga via de internetbrowser op uw computer naar de volgende URL en klik vervolgens op [Installeren] → [Uitvoeren].

[www.sony.net/pm](http://www.sony.net/pm)

- 2 Volg de aanwijzingen op het scherm om de installatie te voltooien.

- Wanneer de melding weergegeven wordt om de camera aan te sluiten op een computer, verbindt u de camera via de micro-USB-kabel (bijgeleverd) met de computer.

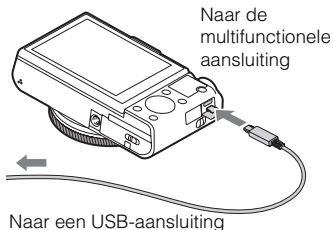

NL

## ■ "PlayMemories Home help-gids" weergeven

---

Raadpleeg de "PlayMemories Home help-gids" voor meer informatie over het gebruik van "PlayMemories Home".

- 1 Dubbelklik op het pictogram [PlayMemories Home help-gids] op het bureaublad.

- Klik op [start] → [Alle programma's] → [PlayMemories Home] → [PlayMemories Home help-gids] om de "PlayMemories Home help-gids" te openen via het startmenu.
  - In Windows 8 selecteert u het pictogram [PlayMemories Home] op het Start-scherm om [PlayMemories Home] te starten en selecteert u vervolgens [PlayMemories Home help-gids] in het menu [Help].
  - Voor meer informatie over "PlayMemories Home" raadpleegt u de "Gebruikershandleiding voor Cyber-shot" (pagina 2) of de volgende PlayMemories Home-ondersteuningspagina (alleen in het Engels): <http://www.sony.co.jp/pmh-se/>
-

## Functies van "Image Data Converter"

Hieronder vindt u voorbeelden van de functies die beschikbaar zijn wanneer "Image Data Converter" in gebruik is.

- U kunt RAW-beelden bewerken door verschillende correcties door te voeren (bv. tintcurve en scherpte).
- U kunt de witbalans, belichting, creatieve stijl enz. van beelden aanpassen.
- U kunt weergegeven en bewerkte stilstaande beelden opslaan op uw computer.

Er bestaan twee manieren om RAW-beelden op te slaan: opslaan als RAW-gegevens of opslaan met een bestandsformaat voor algemene doeleinden.

- U kunt de RAW-beelden/JPEG-beelden die opgenomen zijn met deze camera weergeven en vergelijken.
- U kunt beelden in vijf niveaus rangschikken.
- U kunt een kleurenlabel instellen.

### ■ "Image Data Converter" installeren

---

**1** Download de software via de volgende URL en installeer deze op uw computer.

Windows: <http://www.sony.co.jp/imsoft/Win/>

Mac: <http://www.sony.co.jp/imsoft/Mac/>

---

## ■ "Bedieningshandleiding Image Data Converter" weergeven

Raadpleeg de "Bedieningshandleiding Image Data Converter" voor meer informatie over het gebruik van "Image Data Converter".

---

### 1 Voor Windows:

Klik op [start] → [Alle programma's] → [Image Data Converter] → [Help] → [Image Data Converter Ver.4].

Voor Mac:

Start Finder → [Toepassingen] → [Image Data Converter] → [Image Data Converter Ver.4] → Op de menubalk selecteert u "Help" → "Bedieningshandleiding Image Data Converter".

- Voor Windows 8 start u "Image Data Converter Ver.4" → Op de menubalk selecteert u "Help" → "Bedieningshandleiding Image Data Converter".
- Meer informatie over "Image Data Converter" vindt u ook in de "Gebruikershandleiding voor Cyber-shot" (pagina 2) of op de volgende ondersteuningspagina voor "Image Data Converter" (alleen Engels): <http://www.sony.co.jp/ids-se/>

NL

## Aantal stilstaande beelden en opnameduur voor bewegende beelden

Het aantal foto's dat kan worden opgenomen en de opnameduur verschilt afhankelijk van de opnameomstandigheden en de geheugenkaart.

### ■ Stilstaande beelden

**Beeldformaat: L: 20M**

**Wanneer [Beeldverhouding] ingesteld is op [3:2]\***

Kwaliteit \ Capaciteit	2 GB
Standaard	295 beelden
Fijn	170 beelden
RAW en JPEG	58 beelden
RAW	88 beelden

\* Wanneer [Beeldverhouding] ingesteld is op iets anders dan [3:2], kunt u meer beelden opnemen dan hierboven getoond. (Behalve wanneer [Kwaliteit] ingesteld is op [RAW].)

### ■ Bewegende beelden

De onderstaande tabel toont de maximale opnametijd (bij benadering). Dit is de totale duur van alle bestanden met bewegende beelden. Ononderbroken opnemen is mogelijk gedurende ongeveer 29 minuten (een productspecificatielimit). De maximale doorlopende opnameduur voor bewegende beelden in MP4 (12M)-formaat bedraagt ongeveer 15 minuten (met een maximale bestandsgrootte van 2 GB).

(h (uur), m (minuut))

Opname-instelling \ Capaciteit	2 GB
60i 24M(FX)/50i 24M(FX)	10 m
60i 17M(FH)/50i 17M(FH)	10 m
60p 28M(PS)/50p 28M(PS)	9 m
24p 24M(FX)/25p 24M(FX)	10 m
24p 17M(FH)/25p 17M(FH)	10 m
1440×1080 12M	15 m
VGA 3M	1 h 10 m



- De opnameduur voor bewegende beelden verschilt omdat de camera uitgerust is met VBR (variabele bitsnelheid), waardoor de beeldkwaliteit automatisch wordt aangepast aan de hand van de opnamescène. Wanneer u een snel bewegend onderwerp opneemt, is het beeld helderder maar is de beschikbare opnameduur korter omdat dergelijke opnames erg veel geheugen in beslag nemen. De opnameduur verschilt ook afhankelijk van de opnameomstandigheden, het onderwerp en de instellingen van de beeldkwaliteit en het beeldformaat.

## Opmerkingen bij het gebruik van de camera

### Functies ingebouwd in deze camera

- Deze handleiding beschrijft 1080 60i-compatibele apparaten en 1080 50i-compatibele apparaten.  
Om te controleren of uw camera een 1080 60i-compatibel apparaat of een 1080 50i-compatibel apparaat is, controleert u of de volgende merktekens op de onderkant van de camera staan.  
1080 60i-compatibel apparaat: 60i  
1080 50i-compatibel apparaat: 50i
- De camera is compatibel met bewegende beelden van het formaat 1080 60p of 50p. Anders dan bij standaardopnamefuncties tot nu toe, die opnemen volgens de geïnterlineerde methode, neemt deze camera op volgens de progressieve methode. Dit verhoogt de resolutie en geeft een vloeiender, realistischer beeld.

### Gebruik en onderhoud

Vermijd ruwe behandeling, demontage, aanpassing en schokken door op het toestel te slaan, het te laten vallen of erop te trappen. Wees vooral voorzichtig met de lens.

### Opmerkingen over opnemen/weergeven

- Maak een proefopname om te controleren of de camera juist werkt voordat u start met opnemen.
- De camera is niet stofdicht, spatbestendig of waterdicht.
- Vermijd dat de camera in contact komt met water. Als er water in de camera terecht komt, kunnen er storingen optreden. In bepaalde gevallen kan de camera niet worden gerepareerd.
- Richt de camera niet naar de zon of een andere felle lichtbron. Dit kan storingen veroorzaken in de camera.
- Als er vocht op de camera condenseert, moet u dit verwijderen voordat u de camera gebruikt.
- Schud de camera niet en sla er niet tegen. Dit kan storingen veroorzaken waardoor u mogelijk geen beelden kunt opnemen. Bovendien kan het opnamemedium onbruikbaar worden of kunnen beeldgegevens beschadigd raken.

## **Gebruik/bewaar de camera niet op de volgende plaatsen**

- Op zeer warme, koude of vochtige plaatsen  
Op plaatsen, zoals een in de zon geparkeerde auto, kan de behuizing van de camera door de hitte vervormen, waardoor er een storing kan optreden.
- In direct zonlicht of in de buurt van een verwarmingsbron  
De behuizing van de camera kan verkleuren of vervormen, waardoor er een storing kan optreden.
- Op plaatsen die worden blootgesteld aan trillingen
- In de buurt van sterke radiogolven, straling of sterke magnetische velden. Als u dit toch doet, is het mogelijk dat de camera beelden niet correct opneemt of afspeelt.
- Op zanderige of stoffige plaatsen  
Let op dat er geen zand of stof in de camera terechtkomt. Hierdoor kan er in de camera een storing optreden en in bepaalde gevallen kan deze storing niet worden verholpen.

## **De camera meenemen**

Ga niet neerzitten in een stoel of op een andere plaats met de camera in de achterzak van uw broek of rok. Dit kan een defect veroorzaken of de camera beschadigen.

## **Carl Zeiss-lens**

De camera is uitgerust met een Carl Zeiss-lens die in staat is scherpe beelden met een uitstekend contrast te reproduceren. De lens van de camera is geproduceerd onder een kwaliteitswaarborgsysteem dat is gecertificeerd door Carl Zeiss in overeenstemming met de kwaliteitsnormen van Carl Zeiss in Duitsland.

## **Opmerkingen betreffende het scherm**

Het scherm is vervaardigd met behulp van uiterst nauwkeurige technologie zodat meer dan 99,99% van de beeldpunten effectief werkt. Enkele kleine zwarte en/of heldere punten (wit, rood, blauw of groen) kunnen echter zichtbaar zijn op het scherm. Deze punten zijn een normaal resultaat van het productieproces en hebben geen invloed op het opgenomen beeld.

## **Opmerkingen over de flitser**

- Draag de camera niet door de flitser vast te nemen en oefen er geen buitensporige kracht op uit.
- Als er water, stof of zand via de geopende flitser binnendringt, kan er een defect optreden.

## **Over de temperatuur van de camera**

Uw camera en de accu kunnen heet worden als gevolg van ononderbroken gebruik, maar dit duidt niet op een defect.

## Beveiliging tegen oververhitting

Afhankelijk van de temperatuur van de camera en de accu is het mogelijk dat u geen bewegende beelden kunt opnemen of dat de camera ter bescherming automatisch wordt uitgeschakeld.

In dat geval wordt er een bericht weergegeven op het scherm voordat het toestel wordt uitgeschakeld of wanneer u geen bewegende beelden meer kunt opnemen. Schakel in dit geval de camera uit en wacht tot de camera en de accu volledig afgekoeld zijn. Als u de camera opnieuw inschakelt vooraleer de camera en de accu volledig afgekoeld zijn, is het mogelijk dat deze opnieuw uitgeschakeld wordt of dat u geen bewegende beelden kunt opnemen.

## De accu opladen

Als u een accu oplaadt die een lange tijd niet is gebruikt, lukt het mogelijk niet om de accu tot de normale capaciteit op te laden.

Dit is het gevolg van de eigenschappen van de accu en is geen defect. Laad de accu opnieuw op.

NL

## Waarschuwing betreffende auteursrechten

Televisieprogramma's, films, videobanden en ander materiaal zijn mogelijk beschermd door auteursrechten. Het zonder toestemming opnemen van dergelijk materiaal kan in strijd zijn met de auteursrechtwetgeving.

## Geen compensatie voor beschadigde inhoud of opnamefouten

Sony biedt geen compensatie voor het niet opnemen van beelden of verlies of beschadiging van opgenomen inhoud door een storing in de camera of het opnamemedium enz.

## De buitenkant van de camera reinigen

Maak de buitenkant van de camera schoon met een zachte doek bevochtigd met water en veeg het oppervlak daarna droog met een droge doek. Ter voorkoming van beschadiging van de afwerkingslaag of behuizing:

- Stel de camera niet bloot aan chemische producten zoals verfverdunder, wasbenzine, alcohol, reinigingsdoekjes, insectenspray, zonnecrème of insecticiden.

## Het scherm onderhouden

- Handcrème of vochtinbrengende crème kunnen de coating van het scherm beschadigen. Als dergelijke crèmes op het scherm terechtkomen, moet u deze meteen verwijderen.
- Als u het scherm te ruw schoonwrijft met een zakdoek of een ander materiaal, kan de coating beschadigd raken.
- Als er vingerafdrukken of vuil aan het scherm kleven, raden wij u aan het vuil voorzichtig te verwijderen en het scherm vervolgens schoon te wrijven met een zachte doek.

### **Opmerking bij draadloos LAN**

Wij zijn op geen enkele manier aansprakelijk voor schade veroorzaakt door ongemachtigde toegang tot, of ongemachtigd gebruik van, bestemmingen op de camera, voortvloeiend uit verlies of diefstal.

### **Opmerking over weggoien/doorgeven van de camera**

Om persoonlijke gegevens te beschermen, voert u de volgende handelingen uit wanneer u de camera weggooit of doorgeeft.

- Reset alle instellingen van de camera door [Initialiseren] (pagina 27) uit te voeren.
- Wis alle geregistreerde gezichten bij [Gezichtsregistratie] (pagina 24).

# Specificaties

## Camera

---

### [Systeem]

Beeldapparaat: 13,2 mm × 8,8 mm

(type 1,0) Exmor R CMOS-sensor

Totaal aantal pixels van de camera:

Ong. 20,9 megapixel

Effectief aantal pixels van de camera:

Ong. 20,2 megapixel

Lens: Carl Zeiss Vario-Sonnar T\*

3,6x-zoomlens

f = 10,4 mm – 37,1 mm (28 mm – 100 mm (equivalent met 35 mm-film))

F1,8 (W) – F4,9 (T)

Bij opname van bewegende beelden (16:9): 29 mm – 105 mm<sup>\*1</sup>

Bij opname van bewegende beelden (4:3): 36 mm – 128 mm<sup>\*1</sup>

<sup>\*1</sup> Wanneer [SteadyShot] is ingesteld op [Standaard]

SteadyShot: optisch

Belichtingsregeling: automatische belichting, diafragma voorkeur, sluitertijd voorkeur, handmatige belichting, scènekeuze

Witbalans: automatisch, daglicht, schaduw, bewolkt, gloeilamp, fluorescerend (warm wit/koel wit/dagwit/daglicht), flitser, kleurtemperatuur/kleurenfilter, aangepast

Bestandsformaat:

Stilstaande beelden: conform JPEG (DCF, Exif, MPF Baseline),

RAW (Sony ARW 2.3-formaat), compatibel met DPOF

Bewegende beelden (AVCHD-formaat): compatibel met AVCHD-formaat ver. 2.0

Video: MPEG-4 AVC/H.264

Audio: Dolby Digital

2-kanaalsgeluid, uitgerust met

Dolby Digital Stereo Creator

• Gefabriceerd onder licentie van Dolby Laboratories.

Bewegende beelden

(MP4-formaat):

Video: MPEG-4 AVC/H.264

Audio: MPEG-4 AAC-LC

2-kanaalsgeluid

Opnamemedium: "Memory Stick XC Duo", "Memory Stick PRO Duo", "Memory Stick Micro", SD-

kaarten, microSD-geheugenkaarten

Flitser: flitsbereik (ISO-gevoeligheid (Aanbevolen belichtingsindex)

ingesteld op Auto):

Ong. 0,3 m tot 15,0 m (W)

Ong. 0,55 m tot 5,7 m (T)

---

### [Ingangen en uitgangen]

HDMI-aansluiting:

HDMI-microaansluiting

Multifunctionele aansluiting\*:

USB-communicatie

USB-communicatie: Hi-Speed USB (USB 2.0)

\* Biedt ondersteuning voor een apparaat dat compatibel is met micro-USB.

---

### [Scherm]

LCD-scherm:

7,5 cm (type 3,0) TFT-aansturing

Totaal aantal beeldpunten:

1 228 800 beeldpunten

---

### [Stroomvoorziening, algemeen]

Voeding: oplaadbare accu

NP-BX1, 3,6 V

Netspanningsadapter AC-UB10/  
UB10B/UB10C/UB10D, 5 V

Stroomverbruik (tijdens opnemen):

Ong. 1,5 W

Bedrijfstemperatuur: 0 °C tot 40 °C

Opslagtemperatuur: -20 °C tot +60 °C

Afmetingen (conform CIPA):

101,6 mm × 58,1 mm × 38,3 mm  
(B/H/D)

Gewicht (conform CIPA) (inclusief de

accu NP-BX1, "Memory Stick  
Duo"): Ong. 281 g

Microfoon: stereo

Luidspreker: mono

Exif Print: compatibel

PRINT Image Matching III:  
compatibel

---

### [Draadloos LAN]

Ondersteunde standaard:

IEEE 802.11 b/g/n

Frequentie: 2,4 GHz

Ondersteunde beveiligingsprotocollen:

WEP/WPA-PSK/WPA2-PSK

Configuratiemethode: WPS (Wi-Fi  
Protected Setup)/handmatig

Toegangsmethode:

infrastructuurmodus

NFC: conform NFC Forum Type 3 Tag

### Netspanningsadapter AC-UB10/UB10B/UB10C/ UB10D

Voeding: 100 V tot 240 V AC, 50 Hz/  
60 Hz, 70 mA

Uitgangsspanning: 5 V gelijkstroom,  
0,5 A

Bedrijfstemperatuur: 0 °C tot 40 °C

Opslagtemperatuur: -20 °C tot +60 °C

Afmetingen:

Ong. 50 mm × 22 mm × 54 mm

(B/H/D)

Gewicht:

Voor de VS en Canada: Ong. 48 g

Voor landen en regio's buiten de

VS en Canada: Ong. 43 g

### Oplaadbare accu NP-BX1

Gebruikte accu: lithium-ionaccu

Maximale spanning: 4,2 V  
gelijkstroom

Nominale spanning: 3,6 V gelijkstroom

Maximale laadspanning: 4,2 V  
gelijkstroom

Maximale laadstroom: 1,89 A

Capaciteit: 4,5 Wh (1 240 mAh)

Ontwerp en specificaties kunnen  
zonder kennisgeving gewijzigd  
worden.

## Handelsmerken

- De volgende merken zijn handelsmerken van Sony Corporation.  
**Cyber-shot**, "Cyber-shot", "Memory Stick XC-HG Duo", "Memory Stick PRO Duo", "Memory Stick PRO-HG Duo", "Memory Stick Duo", "Memory Stick Micro"
- "AVCHD Progressive" en het "AVCHD Progressive"-logotype zijn handelsmerken van Panasonic Corporation en Sony Corporation.
- Dolby en het dubbele D-symbool zijn handelsmerken van Dolby Laboratories.
- De termen HDMI en HDMI High-Definition Multimedia Interface en het HDMI-logo zijn handelsmerken of gedeponeerde handelsmerken van HDMI Licensing LLC in de Verenigde Staten en andere landen.
- Windows is een gedeponeerde handelsmerk van Microsoft Corporation in de Verenigde Staten en/of andere landen.
- Mac en App Store zijn gedeponeerde handelsmerken van Apple Inc.
- iOS is een gedeponeerde handelsmerk of een handelsmerk van Cisco Systems, Inc. en/of zijn dochterondernemingen in de Verenigde Staten en bepaalde andere landen.
- Het SDXC-logo is een handelsmerk van SD-3C, LLC.
- Android en Google Play zijn handelsmerken van Google Inc.
- Wi-Fi, het Wi-Fi-logo en Wi-Fi PROTECTED SET-UP zijn gedeponeerde handelsmerken van Wi-Fi Alliance.

- Het merkteken N is een handelsmerk of geregistreerd handelsmerk van NFC Forum, Inc. in de VS en andere landen.
- DLNA en DLNA CERTIFIED zijn handelsmerken van Digital Living Network Alliance.
- "PS" en "PlayStation" zijn gedeponeerde handelsmerken van Sony Computer Entertainment Inc.
- Facebook en het "f"-logo zijn handelsmerken of gedeponeerde handelsmerken van Facebook, Inc.
- YouTube en het YouTube-logo zijn handelsmerken of gedeponeerde handelsmerken van Google Inc.
- Eye-Fi is een handelsmerk van Eye-Fi, Inc.
- Alle andere in deze handleiding vermelde systeem- en productnamen zijn in het algemeen handelsmerken of gedeponeerde handelsmerken van de betreffende ontwikkelaars of fabrikanten. In deze handleiding worden de aanduidingen <sup>TM</sup> en ® niet in alle gevallen gebruikt.



- Geniet nog meer van uw PlayStation 3 door de PlayStation 3-toepassing te downloaden van de PlayStation Store (indien beschikbaar).
- Om de PlayStation 3-toepassing te kunnen downloaden, hebt u een PlayStation Network-account nodig. Verkrijgbaar in gebieden waar de PlayStation Store verkrijgbaar is.

Extra informatie over deze camera en antwoorden op veelgestelde vragen vindt u op onze Customer Support-website voor klantenondersteuning.

<http://www.sony.net/>





## Poznananie funkcji aparatu („Przewodnik użytkownika aparatu Cyber-shot”)



„Przewodnik użytkownika aparatu Cyber-shot” to instrukcja internetowa. Zawiera ona szereg szczegółowych opisów wielu funkcji aparatu.

- ① Przejdź do witryny pomocy Sony.  
<http://www.sony.net/SonyInfo/Support/>
- ② Wybierz kraj lub region.
- ③ Wpisz nazwę modelu swojego aparatu w polu na stronie pomocy.
  - Sprawdź nazwę modelu na dolnej części aparatu.

## Przeglądanie instrukcji

Aparat posiada wbudowany system instrukcji użytkownika.

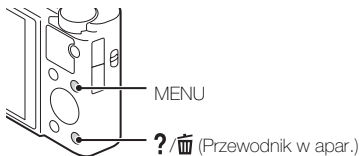

### Przewodnik w apar.

Aparat wyświetli objaśnienia pozycji MENU i wartości ustawień.

- ① Naciśnij przycisk MENU.
- ② Wybierz odpowiednią pozycję MENU, a następnie naciśnij przycisk ?/Przewodnik (Przewodnik w apar.).

### Wskazówki dotyczące fotografowania

Aparat wyświetla wskazówki dotyczące fotografowania dla wybranego trybu fotografowania.

- ① Naciśnij przycisk ?/Przewodnik (Przewodnik w apar.) w trybie fotografowania.
- ② Wybierz żądaną wskazówkę dotyczącą fotografowania, a następnie naciśnij ● na pokrętle sterowania.

Wyświetlona zostanie wskazówka dotycząca fotografowania.

- Można przewijać ekran za pomocą ▲/▼ i zmienić wskazówki dotyczące fotografowania za pomocą ◀/▶.

## Ostrzeżenie

Aby zmniejszyć ryzyko pożaru lub porażenia prądem, nie wystawiać urządzenia na deszcz i chronić je przed wilgocią.

# WAŻNE INSTRUKCJE DOTYCZĄCE BEZPIECZEŃSTWA -ZACHOWAJ TE INSTRUKCJE NIEBEZPIECZEŃSTWO ABY ZMNIEJSZYĆ RYZYKO POŻARU I PORAŻENIA PRĄDEM, POSTĘPUJ ZGODNIE Z TYMI INSTRUKCJAMI

## OSTRZEŻENIE

PL

### I Akumulator

Nieprawidłowe obchodzenie się z akumulatorem może doprowadzić do jego wybuchu, pożaru lub nawet poparzenia chemicznego. Należy przestrzegać następujących uwag.

- Akumulatora nie należy demontować.
- Nie należy zgniatać ani narażać akumulatora na zderzenia lub działanie sił takich, jak uderzenie, upuszczanie lub nadeptanie.
- Nie należy doprowadzać do zwarcia ani do zetknięcia obiektów metalowych ze stykami akumulatora.
- Akumulatora nie należy wystawiać na działanie wysokich temperatur powyżej 60°C spowodowanych bezpośrednim działaniem promieni słonecznych lub pozostawieniem w nasłonecznionym samochodzie.
- Akumulatora nie należy podpalać ani wrzucać do ognia.
- Nie należy używać uszkodzonych lub przeciekających akumulatorów litowo-jonowych.
- Należy upewnić się, że akumulator jest ładowany przy użyciu oryginalnej ładowarki firmy Sony lub urządzenia umożliwiającego jego naładowanie.
- Akumulator należy przechowywać w miejscu niedostępnym dla małych dzieci.
- Należy chronić akumulator przed wilgocią i zamoczeniem.
- Akumulator należy wymienić tylko na akumulator tego samego lub zbliżonego typu, zgodnie z zaleceniami firmy Sony.
- Zużytych akumulatorów należy pozbyć się szybko, tak jak opisano w instrukcji.

## **| Zasilacz sieciowy**

Aby skorzystać z zasilacza sieciowego, należy podłączyć go do pobliskiego gniazda sieciowego. Jeśli wystąpią jakiegokolwiek problemy podczas korzystania z zasilacza sieciowego, natychmiast wyjmij wtyczkę z gniazda zasilania.

## **Uwaga dla klientów w Europie**

### **| Uwaga dla klientów w krajach stosujących dyrektywę UE**

Produkt ten został wyprodukowany przez lub na zlecenie Sony Corporation, 1-7-1 Konan Minato-ku Tokio, 108-0075 Japonia. Przedsiębiorcą wprowadzającym produkt do obrotu na terytorium Rzeczypospolitej Polskiej jest Sony Europe Limited, The Heights, Brooklands, Weybridge, Surrey KT13 0XW, Wielka Brytania. Zapytania dotyczące zgodności produktu z wymaganiami prawa Unii Europejskiej należy kierować do Sony Deutschland GmbH, Hedelfinger Strasse 61, 70327 Stuttgart, Niemcy. W kwestiach dotyczących usług serwisowych lub gwarancji należy korzystać z adresów kontaktowych podanych w oddzielnych dokumentach dotyczących usług serwisowych lub gwarancji.



Niniejszym Sony Corporation oświadcza, że cyfrowy aparat fotograficzny DSC-RX100M2 jest zgodne z zasadniczymi wymaganiami oraz innymi stosownymi postanowieniami Dyrektywy 1999/5/WE. Szczegółowe informacje znaleźć można pod następującym adresem URL:  
<http://www.compliance.sony.de/>

Urządzenie przetestowano i stwierdzono jego zgodność z limitami określonymi w przepisach dotyczących zgodności elektromagnetycznej dotyczących wykorzystania przewodów połączeniowych krótszych niż 3 metry.

### **| Uwaga**

Na obraz i dźwięk z urządzenia może wpływać pole elektromagnetyczne o określonej częstotliwości.

### **| Uwaga**

Jeśli ładunki elektrostatyczne lub pola elektromagnetyczne spowodują przerwanie przesyłania danych, należy uruchomić ponownie aplikację lub odłączyć, a następnie ponownie podłączyć kabel komunikacyjny (USB itp.).

## **! Pozbywanie się zużytego sprzętu (stosowane w krajach Unii Europejskiej i w pozostałych krajach europejskich stosujących własne systemy zbiórki)**



Ten symbol na produkcie lub jego opakowaniu oznacza, że produkt nie może być traktowany jako odpad komunalny, lecz powinno się go dostarczyć do odpowiedniego punktu zbiórki sprzętu elektrycznego i elektronicznego, w celu recyklingu. Odpowiednie zadysponowanie zużytego produktu zapobiega potencjalnym negatywnym wpływom na środowisko oraz zdrowie ludzi, jakie mogłyby wystąpić w przypadku niewłaściwego zagospodarowania odpadów. Recykling materiałów pomaga chronić środowisko

naturalne. W celu uzyskania bardziej szczegółowych informacji na temat recyklingu tego produktu, należy skontaktować się z lokalną jednostką samorządu terytorialnego, ze służbami zagospodarowywania odpadów lub ze sklepem, w którym zakupiony został ten produkt.

## **! Pozbywanie się zużytych baterii (stosowane w krajach Unii Europejskiej i w pozostałych krajach europejskich mających własne systemy zbiórki)**



Ten symbol umieszczony na baterii lub na jej opakowaniu oznacza, że nie może być ona traktowana jako odpad komunalny.

Symbol ten dla pewnych rodzajów baterii może być stosowany w kombinacji z symbolem chemicznym. Symbole chemiczne rtęci (Hg) lub ołowiu (Pb) stosuje się jako dodatkowe oznaczenie, jeśli bateria zawiera więcej niż 0,0005% rtęci lub 0,004% ołowiu.

Odpowiednio gospodarując zużytymi bateriami, możesz zapobiec potencjalnym negatywnym wpływom na środowisko oraz zdrowie ludzi, jakie mogłyby wystąpić w przypadku niewłaściwego obchodzenia się z tymi odpadami. Recykling baterii pomoże chronić środowisko naturalne.

W przypadku produktów, w których ze względu na bezpieczeństwo, poprawne działanie lub integralność danych wymagane jest stałe podłączenie do baterii, wymianę zużytej baterii należy zlecić wyłącznie wykwalifikowanemu personelowi stacji serwisowej.

Aby mieć pewność, że bateria znajdująca się w zużytym sprzęcie elektrycznym i elektronicznym będzie właściwie zagospodarowana, należy dostarczyć sprzęt do odpowiedniego punktu zbiórki.

W odniesieniu do wszystkich pozostałych zużytych baterii, prosimy o zapoznanie się z rozdziałem instrukcji obsługi produktu o bezpiecznym demontażu baterii. Zużyta baterię należy dostarczyć do właściwego punktu zbiórki.

W celu uzyskania bardziej szczegółowych informacji na temat zbiórki i recyklingu baterii należy skontaktować się z lokalną jednostką samorządu terytorialnego, ze służbami zajmującymi się zagospodarowywaniem odpadów lub ze sklepem, w którym zakupiony został ten produkt.

## Sprawdzanie zawartości zestawu

Liczba w nawiasach oznacza liczbę sztuk.

- Aparat (1)
- Akumulator NP-BX1 (1)
- Przewód micro USB (1)
- Zasilacz sieciowy AC-UB10/UB10B/UB10C/UB10D (1)
- Przewód zasilający (brak w zestawie w USA i Kanadzie) (1)
- Pasek na nadgarstek (1)
- Klamra paska (2)

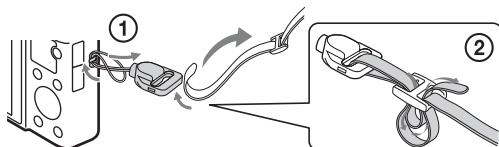

(Do przymocowania paska na ramię służą klamry paska (sprzedawane oddzielnie), jak to pokazano na rysunku.)





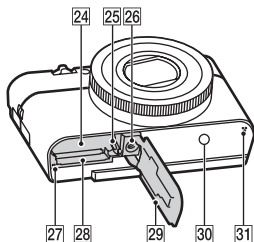
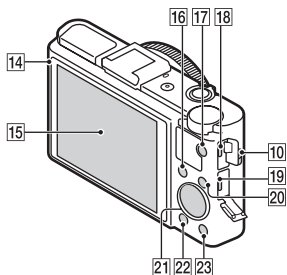
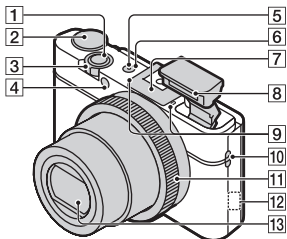

- Instrukcja obsługi (ta instrukcja) (1)

## Elementy aparatu



- 1** Spust migawki
- 2** Pokrętko trybu  
**iA** (Inteligentna auto)/  
**iA+** (Lepsza automatyka)/  
**P** (Program Auto)/  
**A** (Priorytet przysłony)/  
**S** (Priorytet migawki)/  
**M** (Ekspozycji ręcznej)/  
**MR** (Przywołanie pamięci)/  
 (Film)/ (Rozległa panorama)/**SCN** (Wybór sceny)
- 3** Fotografowanie: Dźwignia W/T (zoom)  
 Podgląd: Dźwignia Indeks/  
 Zoom odtwarzania
- 4** Lampka samowyzwalacza/  
 Lampka zdjęcia z uśmiechem/  
 Wspomaganie AF
- 5** Wskaźnik Zasilanie/  
 Ładowanie
- 6** Przycisk ON/OFF (Zasilanie)
- 7** Stopka multiinterfejsowa\*
- 8** Lampa błyskowa
  - Nie zakrywaj lampy błyskowej palcami.
  - Gdy używana jest lampa błyskowa, otwierana jest ona automatycznie. Gdy lampa błyskowa nie jest używana, należy wcisnąć ją ręcznie.
- 9** Mikrofon
- 10** Zaczep na pasek
- 11** Pierścień sterowania
- 12** Czujnik Wi-Fi (wbudowany)
- 13** Obiektyw
- 14** Czujnik światła
- 15** Ekran LCD

PL

- 16 Przycisk Fn (Funkcja)
- 17 Przycisk MOVIE (Film)
- 18 Złącze wielofunkcyjne
  - Obsługuje urządzenia zgodne z micro USB.
- 19 Złącze mikro-HDMI
- 20 Przycisk MENU
- 21 Pokrętko sterowania
- 22 Przycisk  (Odtwarzanie)
- 23 Przycisk  /  (Przewodnik w apar./Kasuj)
- 24 Otwór do wkładania akumulatora
- 25 Dźwignia wyjmowania akumulatora
- 26 Otwór gniazda statywu
  - Użyj statywu ze śrubą o długości mniejszej niż 5,5 mm. W przeciwnym wypadku aparat nie daje się pewnie umocować i może ulec uszkodzeniu.
- 27 Lampka aktywności
- 28 Otwór karty pamięci
- 29 Osłona akumulatora/karty pamięci
- 30  (Symbol N)
  - Dotknij symbolu po podłączeniu aparatu do smartfona wyposażonego w funkcję NFC.
  - NFC (Near Field Communication) to międzynarodowy standard technologii bezprzewodowej komunikacji krótkiego zasięgu.
- 31 Głośnik

\* Aby uzyskać szczegółowe informacje na temat akcesoriów kompatybilnych ze stopką multiinterfejsową, patrz strona internetowa Sony lub skonsultuj się ze sprzedawcą Sony lub miejscową autoryzowaną placówką serwisową Sony. Można również użyć akcesoriów kompatybilnych ze stopką do akcesoriów. Nie można zagwarantować działania z akcesoriami innych producentów.





## Wkładanie akumulatora

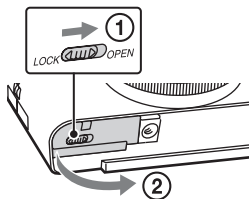

Dźwignia wyjmowania akumulatora

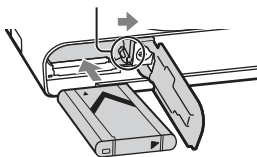

**1** Otwórz osłonę.

**2** Włóż akumulator.

- Naciskając dźwignię wyjmowania akumulatora włóż akumulator zgodnie z rysunkiem. Sprawdź, czy dźwignia wyjmowania akumulatora zablokuje się po włożeniu akumulatora.
- Zamknięcie osłony gdy akumulator jest włożony nieprawidłowo może prowadzić do uszkodzenia aparatu.

PL

## Ładowanie akumulatora

Dla klientów w USA i Kanadzie

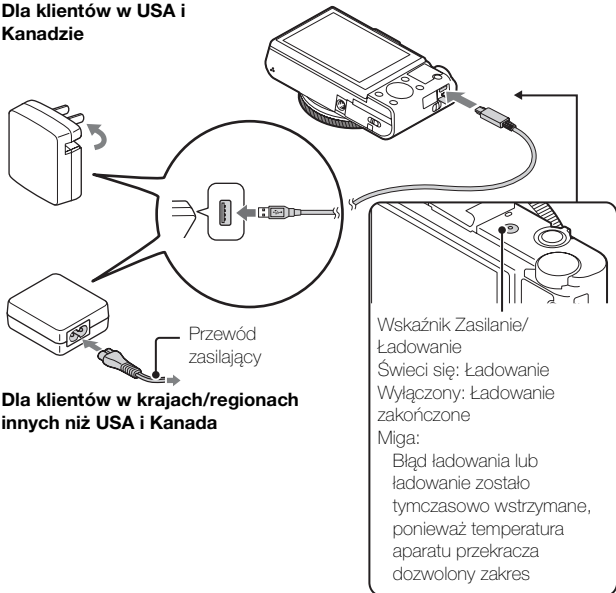

Dla klientów w krajach/regionach  
innych niż USA i Kanada

**1** Podłącz aparat do zasilacza sieciowego (w zestawie) przy pomocy przewodu micro USB (w zestawie).

**2** Podłącz zasilacz sieciowy do gniazda zasilania. Wskaźnik Zasilanie/Ładowanie zapala się na pomarańczowo i rozpoczyna się ładowanie.

- Wyłącz aparat podczas ładowania akumulatora.
- Możesz naładować akumulator nawet wtedy, gdy jest częściowo naładowany.
- Gdy wskaźnik Zasilanie/Ładowanie miga, a ładowanie nie zakończyło się, wyjmij i włóż ponownie akumulator.

## Uwagi

- Jeśli wskaźnik Zasilanie/Ładowanie aparatu miga, gdy zasilacz sieciowy jest podłączony do gniazda zasilania, oznacza to, że ładowanie zostało chwilowo przerwane, ponieważ temperatura przekracza zalecany zakres. Gdy temperatura powróci do odpowiedniego zakresu, ładowanie zostaje wznowione. Zalecane jest ładowanie akumulatora w temperaturze otoczenia od 10°C do 30°C.
- Ładowanie akumulatora może być nieskuteczne, jeśli styki akumulatora są zabrudzone. W takim przypadku delikatnie oczyść styki akumulatora, wycierając kurz przy użyciu miękkiej ściereczki lub patyczka kosmetycznego.
- Podłącz zasilacz sieciowy (w zestawie) do najbliższego gniazda zasilania. Jeśli wystąpią problemy podczas korzystania z zasilacza sieciowego, natychmiast wyjmij wtyczkę z gniazda zasilania, aby odłączyć aparat od źródła zasilania.
- Po zakończeniu ładowania odłącz zasilacz sieciowy od gniazda zasilania.
- Należy stosować tylko oryginalne akumulatory, przewód micro USB (w zestawie) oraz zasilacz sieciowy (w zestawie) firmy Sony.
- Zasilanie nie jest dostarczane podczas fotografowania/odtworzenia, jeśli aparat podłączony jest do gniazda zasilania za pomocą znajdującego się w zestawie zasilacza sieciowego. Aby dostarczyć zasilanie do aparatu podczas fotografowania/odtworzenia należy użyć zasilacza sieciowego AC-UD10 (sprzedawany oddzielnie) lub AC-UD11 (sprzedawany oddzielnie).
- Zasilacz sieciowy AC-UD11 (sprzedawany oddzielnie) może nie być dostępny w niektórych krajach/regionach.

PL

## ■ Czas ładowania (Pełne naładowanie)

Czas ładowania wynosi w przybliżeniu 230 min. przy użyciu zasilacza sieciowego (w zestawie).

## Uwagi

- Powyższy czas ładowania odpowiada ładowaniu całkowicie rozładowanego akumulatora w temperaturze 25°C. Ładowanie może trwać dłużej, zależnie od warunków i okoliczności użytkowania.

## Ładowanie przez połączenie do komputera

Akumulator można naładować, podłączając aparat do komputera przy użyciu przewodu micro USB.

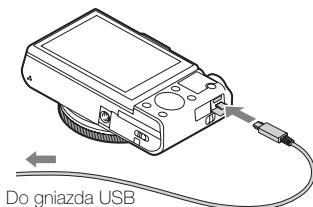

### Uwagi

- W przypadku ładowania z użyciem komputera należy pamiętać o następujących kwestiach:
  - Jeśli aparat jest podłączony do komputera typu laptop, który nie jest podłączony do zasilania sieciowego, to będzie wyczerpywany akumulator komputera. Nie należy ładować akumulatora bardzo długo.
  - Nie włączaj/wyłączaj oraz nie uruchamiaj ponownie komputera, ani nie budź komputera z hibernacji, gdy pomiędzy aparatem a komputerem ustanowiono połączenie USB. Aparat może spowodować usterkę. Przed włączeniem/wyłączeniem, ponownym uruchomieniem komputera lub wybudzeniem komputera z hibernacji należy rozłączyć aparat i komputer.
  - Ładowanie przy pomocy komputera składanego/modyfikowanego we własnym zakresie nie jest objęte gwarancją.

## Okres użytkowania akumulatora i liczba obrazów, które można zapisać i przeglądać

	Trwałość akumulatora	Liczba zdjęć
Wykonywanie (zdjęć)	Okolo 175 min.	Okolo 350 zdjęć
Typowe nagrywanie filmu	Okolo 45 min.	—
Ciągłe nagrywanie filmu	Okolo 80 min.	—
Przeglądanie (zdjęć)	Okolo 250 min.	Okolo 5000 zdjęć

### Uwagi

- Podana powyżej liczba obrazów dotyczy sytuacji, gdy akumulator jest w pełni naładowany. Liczba dostępnych obrazów może zmniejszyć ze względu na warunki użytkowania.
- Liczba obrazów, które można wykonać dotyczy fotografowania w następujących warunkach:
  - Używając Sony „Memory Stick PRO Duo” (Mark2) (sprzedawane oddzielnie)
  - Akumulator jest wykorzystywany w temperaturze otoczenia 25°C.
- Liczba zdjęć, które można wykonać w danych warunkach „Wykonywanie (zdjęć)”, została wyliczona według normy CIPA i dotyczy wykonywania zdjęć w następujących warunkach:  
(CIPA: Camera & Imaging Products Association)
  - Opcja DISP jest ustawiona na [Wyśw. wszystk. inf.].
  - Fotografowanie co 30 sekund.
  - Zoom jest przełączany na przemian na stronę W i T.
  - Lampa błyskowa błyska co drugi raz.
  - Zasilanie jest włączane i wyłączane co dziesięć zdjęć.
- Liczba minut nagrywania filmu została wyliczona według normy CIPA i dotyczy nagrywania w następujących warunkach:
  - Ustawienie nagrywania: 60i 17M(FH)/50i 17M(FH)
  - Typowe nagrywanie filmu: Okres użytkowania akumulatora wyliczony przy wielokrotnym uruchamianiu/zatrzymaniu nagrywania, używaniu funkcji zoom, włączaniu/wyłączaniu zasilania itd.
  - Ciągłe nagrywanie filmu: Okres użytkowania akumulatora wyliczony przy nagrywaniu ciąglym, do osiągnięcia limitu (29 minut), a następnie ponownym naciśnięciu przycisku MOVIE. Inne funkcje, takie jak zoom, nie są używane.

## Wkładanie karty pamięci (sprzedawana oddzielnie)

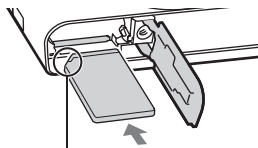
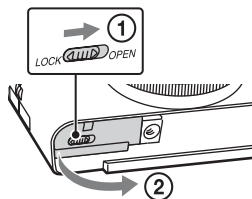

Upewnij się, że ścięty narożnik jest właściwie skierowany.

---

**1** Otwórz osłonę.

**2** Włóż kartę pamięci (sprzedawana oddzielnie).

- Kartę pamięci z obciętym rogiem skierowanym jak pokazano na rysunku, włóż tak głęboko, aby usłyszeć kliknięcie.

**3** Zamknij osłonę.

---

## ■ Karty pamięci, jakie można wykorzystywać w aparacie

	Karta pamięci	Do zdjęć	Do filmów
<b>A</b>	Memory Stick XC-HG Duo	✓	✓
<b>B</b>	Memory Stick PRO Duo	✓	✓ (tylko Mark2)
	Memory Stick PRO-HG Duo	✓	✓
<b>C</b>	Memory Stick Micro (M2)	✓	✓ (tylko Mark2)
<b>D</b>	Karta pamięci SD	✓	✓ (klasa 4 lub szybsza)
	Karta pamięci SDHC	✓	✓ (klasa 4 lub szybsza)
	Karta pamięci SDXC	✓	✓ (klasa 4 lub szybsza)
<b>E</b>	Karta pamięci microSD	✓	✓ (klasa 4 lub szybsza)
	Karta pamięci microSDHC	✓	✓ (klasa 4 lub szybsza)
	Karta pamięci microSDXC	✓	✓ (klasa 4 lub szybsza)

- W niniejszej instrukcji produkty opisane w tabeli są łącznie określane mianem:

**A:** „Memory Stick XC Duo”

**B:** „Memory Stick PRO Duo”

**C:** „Memory Stick Micro”

**D:** Karta SD

**E:** Karta pamięci microSD

### Uwagi

- W przypadku użycia w aparacie kart pamięci „Memory Stick Micro” lub microSD należy upewnić się, że użyto odpowiedniego adaptera.

## ■ Aby wyjąć kartę pamięci/akumulator

Karta pamięci: Wciśnij raz kartę pamięci, aby ją wysunąć.

Akumulator: Przesuń dźwignię wyjmowania akumulatora. Należy uważać, aby nie upuścić akumulatora.

## Uwagi

- Nie wolno wyjmować karty pamięci/akumulatora, gdy świeci się lampka aktywności (strona 7). Może to spowodować uszkodzenie danych na karcie pamięci.

## Nastawianie zegara

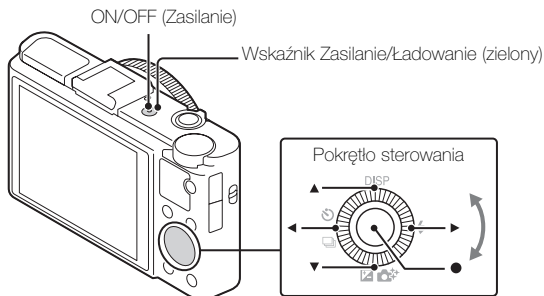

Wybierz pozycję: ◀▶

Ustaw wartość daty i godziny:

▲/▼/↖/↘

Ustaw: ●

- 1** Naciśnij przycisk ON/OFF (Zasilanie).  
Opcja ustawiania daty i godziny pojawia się, gdy aparat zostanie włączony po raz pierwszy.
  - Chwilę potrwa zanim włączy się zasilanie i operacje będą możliwe.
- 2** Sprawdź, czy na ekranie wybrana jest opcja [Enter], a następnie naciśnij ● na pokrętkle sterowania.
- 3** Wybierz odpowiednią lokalizację geograficzną, postępując zgodnie ze wskazówkami na ekranie, a następnie naciśnij ●.
- 4** Ustaw opcję [Zmiana czasu:], datę oraz opcję [Format daty:], a następnie naciśnij ●.
  - Północ jest oznaczona jako 12:00 AM, a południe jako 12:00 PM.



- 5 Sprawdź, czy wybrana jest opcja [Enter], a następnie naciśnij ●.

## Robienie zdjęć/Nagrywanie filmów

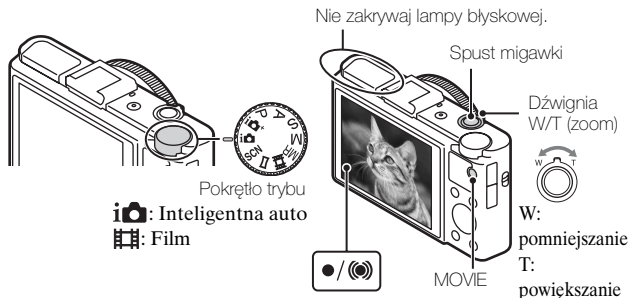

### Wykonywanie zdjęć

- 1 Naciśnij spust migawki do połowy, aby nastawić ostrość.  
Kiedy obraz jest zogniskowany, słychać sygnał dźwiękowy i zapala się wskaźnik ● lub ⊙.
- 2 Naciśnij spust migawki do końca, aby wykonać zdjęcie.

### Nagrywanie filmów

- 1 Naciśnij przycisk MOVIE (Film), aby rozpocząć nagrywanie.
  - Zmień skalę powiększenia przy użyciu dźwigni W/T (zoom).
  - Wciśnij spust migawki, aby wykonać zdjęcie w czasie, gdy ciągle nagrywany jest film.
- 2 Naciśnij ponownie przycisk MOVIE, aby zatrzymać nagrywanie.

## Uwagi

- Nie wyciągaj ręcznie lampy błyskowej. Grozi to awarią.
- Podczas korzystania z funkcji zoomu podczas nagrywania filmu, zapisany zostanie dźwięk działającego aparatu. Dźwięk przycisku MOVIE może zostać również zapisany przy zatrzymaniu nagrywania filmu.
- Ciągłe nagrywanie jest możliwe przez ok. 29 minut za jednym razem przy domyślnych ustawieniach aparatu i temperaturze otoczenia ok. 25°C. Po zakończeniu nagrywania filmu można wznowić nagrywanie ponownie naciskając przycisk MOVIE. Zapis może zostać przerwany automatycznie, aby zapobiec uszkodzeniu aparatu przez temperaturę otoczenia.

## Oglądanie obrazów

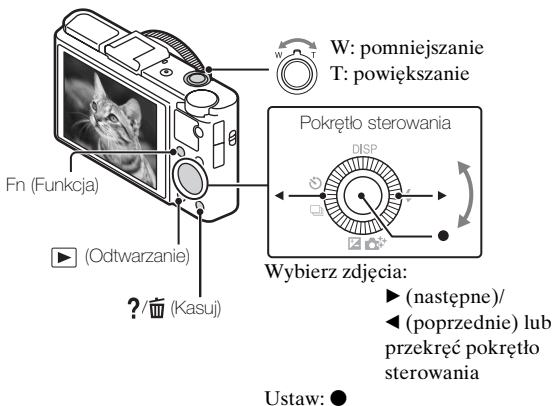

### 1 Naciśnij przycisk ▶ (Odtwarzanie).

- Można przełączyć tryb wyświetlania pomiędzy zdjęciami i filmami, wybierając MENU → ▶ 1 → [Wybierz zdjęcie/film].

### Wybieranie następnego/poprzedniego obrazu

Wybierz odpowiednią pozycję przy użyciu ▶ (następne)/◀ (poprzednie) na pokrętkle sterowania lub przekręcając pokrętko. Naciśnij ● na środku pokrętkła sterowania, aby obejrzeć film.

## ■ Kasowanie obrazu

- ① Naciśnij przycisk **?**/**🗑️** (Kasuj).
- ② Wybierz [Kasuj] za pomocą **▲** na pokrętle sterowania, a następnie naciśnij **●**.

## ■ Obracanie obrazu

Naciśnij przycisk Fn (Funkcja).

## ■ Powracanie do nagrywania obrazów

Wciśnij spust migawki do połowy.

## Omówienie innych funkcji

Inne funkcje można obsługiwać za pomocą pokręła sterowania, przycisku MENU itd.

PL

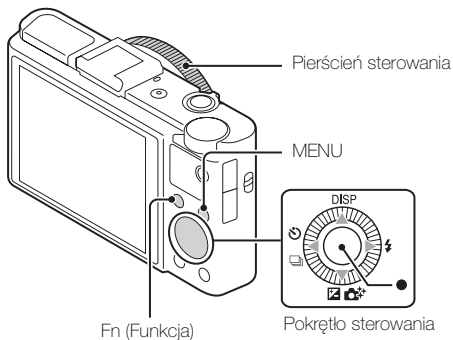

## ■ Pokręło sterowania

**DISP** (Wyświetlane dane): Pozwala zmienić ustawienia wyświetlacza.

**⚡** (Tryb błysku): Pozwala wybrać tryb lampy błyskowej podczas wykonywania zdjęć.

**📷/🔧** (Kompens. eksp./Kreatywność fotogr.): Pozwala dostosować jasność obrazu. Pozwala zmienić ustawienia [Nico. tło], [Jasność], [Kolor], [Jaskrawość] i [Efekt wizualny], gdy tryb fotografowania ustawiony jest na [Inteligentna auto] lub [Lepsza automatyka].

PL  
19

- ☺/📄 (Tryb pracy): Umożliwia użycie samowyzwalacza i trybu serii.
- (Śledzenie ostrości): Aparat śledzi obiekt i automatycznie reguluje ostrość, nawet gdy obiekt się porusza.

## ■ Przycisk Fn (Funkcja)

Umożliwia zarejestrowanie siedmiu funkcji i przywołanie ich podczas fotografowania.

- ① Naciśnij przycisk Fn (Funkcja).
- ② Wybierz żądaną funkcję, naciskając kilkakrotnie przycisk Fn (Funkcja) lub za pomocą ◀/▶ na pokrętle sterowania.
- ③ Wybierz wartość ustawienia, obracając pokrętło sterowania lub pierścień sterowania.

## ■ Pierścień sterowania

Ulubione funkcje można przypisać do pierścienia sterowania; podczas fotografowania określone ustawienia można zmienić obracając pierścień sterowania.

## ■ Opcje menu

### 📷 Menu fotografowania

Rozm. Obrazu	Wybiera rozmiar zdjęć.
Format obrazu	Wybiera proporcje zdjęć.
Jakość	Ustawia jakość obrazu zdjęć.
Panorama: Rozmiar	Wybiera rozmiar zdjęć panoramicznych.
Panorama: Kierunek	Ustawia kierunek fotografowania zdjęć panoramicznych.
Steruj ze smartfonu	Pozwala na robienie zdjęć i nagrywanie filmów poprzez zdalne sterowanie aparatu za pomocą smartfonu.
Tryb pracy	Ustawia tryb napędu, na przykład na zdjęcia seryjne.
Tryb błysku	Wprowadza ustawienia lampy błyskowej.
Tryb ostrości	Wybiera metodę ustawiania ostrości.
Obszar autofokusa	Wybiera obszar ostrości.

Efekt gładkiej skóry	Ustawia efekt gładkiej skóry i poziom efektu.
Uśmiech/Wykr. tw.	Włącza wykrywania twarzy i dokonuje automatycznych ustawień. Ustawia automatyczne zwolnienie migawki w przypadku wykrycia uśmiechu.
Automat. kadrowanie	Analizuje scenę podczas przechwytywania twarzy, zbliżeń lub obiektów śledzonych przez funkcję śledzenia ostrości i automatycznie przycina i zapisuje kolejną kopię obrazu z bardziej wyrazistym kadrem.
ISO	Ustawia czułość na światło.
Tryb pomiaru	Wybiera tryb pomiaru, określający tę część obiektu, na której dokonany zostanie pomiar wyznaczający ekspozycję.
Korekcja błysku	Ustawia intensywność błysku lampy błyskowej.
Balans bieli	Ustawia odcienie obrazu.
DRO/Auto HDR	Automatycznie kompensuje jasność i kontrast.
Strefa twórcza	Wybiera żądane przetwarzanie obrazu.
Efekt wizualny	Wybiera żądany filtr efektów, aby uzyskać bardziej wyrazisty i artystyczny efekt.
Wyraźny zoom obr.	Umożliwia uzyskanie powiększonego obrazu o jakości wyższej niż w przypadku opcji Zoom cyfrowy.
Zoom cyfrowy	Umożliwia uzyskanie obrazów powiększonych bardziej niż w przypadku opcji Wyraźny zoom obr.
Red.sz.dł.naśw.	Ustawia przetwarzanie redukcji szumów dla zdjęć o czasie otwarcia migawki 1/3 sekundy lub dłuższym.
Red.sz.wys.ISO	Ustawia przetwarzanie redukcji szumów w przypadku fotografowania przy dużej czułości.
Wspomaganie AF	Ustawia wspomaganie AF zapewniające oświetlenie ciemnej sceny, pomagające w ustawieniu ostrości.
SteadyShot	Ustawia opcję SteadyShot.
Przestrzeń barw	Zmienia zakres odwzorowywanych kolorów.
Wskaz. dot. fotograf.	Umożliwia dostęp do wszystkich wskazówek dotyczących fotografowania.

Wpisz datę	Określa, czy zapisać datę wykonania na zdjęciu.
Wybór sceny	Wybiera gotowe ustawienia, odpowiadające różnym warunkom otoczenia.
Przywołanie pamięci	Gdy pokrętko trybu ustawione jest w pozycji [Przywołanie pamięci], wybiera ustawienie, które ma być przywołane.
Pamięć MR	Zapisuje żądane tryby lub ustawienia aparatu.

## Menu filmowania

Format pliku	Wybiera format pliku filmu.
Ustawienie nagrywania	Wybiera rozmiar nagrywanych klatek filmu.
Rozm. obrazu(Dual Rec)	Ustawia rozmiar zdjęcia wykonywanego podczas nagrywania filmu.
SteadyShot	Ustawia opcję SteadyShot.
Nagrywanie dźwięku	Określa, czy podczas nagrywania filmu ma być rejestrowany dźwięk.
Reduk. szumu wiatru	Zmniejsza szum wiatru podczas nagrywania filmu.
Film	Wybiera tryb ekspozycji pasujący do obiektu lub efektu.

## Menu niestandardowe

Ustaw. FINDER/LCD	W przypadku korzystania z wizjera elektronicznego (sprzedawany oddzielnie), ustawia metodę przełączania pomiędzy wizjerem elektronicznym a ekranem.
Red.czerw.oczu	Zmniejsza zjawisko czerwonych oczu w przypadku używania lampy błyskowej.
Linia siatki	Ustawia wyświetlanie linii siatki, pozwalając na wyrównywanie do kompozycji kadru.
Auto podgląd	Ustawia automatyczne wyświetlanie podglądu zdjęć po ich wykonaniu.
Przycisk DISP	Ustawia tryby wyświetlania ekranu, które można wybrać naciskając DISP na pokrętkę sterowania.

Poziom zarysu	W przypadku ręcznego ustawiania ostrości, poprawia zarysy obszarów znajdujących się w zakresie ostrości przy użyciu określonego koloru.
Kolor zarysu	Ustawia kolor używany przez funkcję zarysu.
Pierścień sterujący	Przypisuje żądane funkcje do pierścienia sterowania.
Fun. Zoom na pierśc.	Ustawia funkcję zoomu pierścienia sterowania. Po wybraniu opcji [Stopień] można przesunąć pozycję zoomu na ustalony krok długości ogniskowej.
Wyśw. pierścienia ster.	Określa, czy podczas korzystania z pierścienia sterowania mają być wyświetlane animacje.
Przycisk funkcji	Dostosowuje funkcje wyświetlane po naciśnięciu przycisku Fn (Funkcja).
Funkcja środ. przycisku	Przypisuje żądane funkcje do przycisku środkowego.
Funkcja lew. przycisku	Przypisuje żądane funkcje do przycisku w lewo.
Funkcja praw. przycisku	Przypisuje żądane funkcje do przycisku w prawo.
Przycisk MOVIE	Określa, czy przycisk MOVIE ma być zawsze aktywny.
Wspomaganie MF	Wyświetla powiększony obraz podczas ręcznego ustawiania ostrości.
Czas pow. przy ust. ostr.	Ustawia czas przez jaki obraz będzie wyświetlany w postaci powiększonej.
Prioryt. śledzenie twarzy	Określa, czy podczas śledzenia priorytet mają mieć twarze.
Rejestracja twarzy	Rejestruje lub zmienia osobę priorytetową podczas ustawiania ostrości.

## ▶ Menu odtwarzania

Wyślij do smartfonu	Przesyła obrazy w celu ich wyświetlenia na smartfonie.
Wyślij do komputera	Archiwizuje obrazy, przysyłając je do komputera podłączonego do sieci.
Oglądaj przez TV	Pozwala na oglądanie obrazów na telewizorze podłączonym do sieci.
Wybierz zdjęcie/film	Przełącza pomiędzy wyświetlaniem zdjęcia/filmu.
Kasuj	Kasuje obraz.
Pokaz zdjęć	Wyświetla pokaz slajdów.
Indeks obrazów	Wyświetla wiele obrazów jednocześnie.
Chroń	Chroni zdjęcia.
Określ wydruk	Dodaje znacznik druku do zdjęcia.
Efekt wizualny	Dodaje różne tekstury na obrazach.
Nastaw. głośności	Reguluje głośność.
Wyświetl.odtw.	Określa, jak ma być wyświetlany obraz zarejestrowany w pionie.

## ☐ Menu narzędzia karty pamięci

Formatuj	Formatuje kartę pamięci.
Numer pliku	Ustawia metodę, która będzie używana do oznaczania obrazów i filmów numerami plików.
Wybierz kat. NAGR.	Zmienia folder wybrany do zapisywania obrazów.
Nowy katalog	Tworzy nowy folder do przechowywania zdjęć i filmów (MP4).
Odz. bazę dan. obr.	Przywraca plik bazy danych obrazów i włącza nagrywanie i odtwarzanie.
Wyś. miej. na karcie	Wyświetla pozostały czas nagrywania filmów oraz liczbę zdjęć możliwych do zarejestrowania na karcie pamięci.



## Menu konfiguracji zegara

Ust. daty/czasu	Ustawia datę i godzinę oraz czas letni/zimowy.
Nastawia region	Ustawia lokalizację, w której używany jest aparat.

## Menu konfiguracji

Start menu	Ustawia domyślne położenie kursora w menu na pierwszą lub ostatnio wybraną pozycję.
Pomoc pokrętki trybu	Włącza lub wyłącza opis pokrętki trybu (objaśnienie każdego z trybów fotografowania).
Jasność LCD	Ustawia jasność ekranu.
Jasność wizjera	W przypadku korzystania z wizjera elektronicznego (sprzedawany oddzielnie), ustawia jasność wizjera elektronicznego.
Oszczędzanie energii	Ustawia poziom funkcji oszczędzania energii.
Czas rozp. oszcz. energii	Ustawia czas, po jakim aparat wyłączy się automatycznie.
Selektor PAL/NTSC (tylko dla modeli z obsługą trybu 1080 50i)	Po zmianie formatu TV urządzenia możliwe jest nagrywanie filmu w innym formacie.
Ustaw. przesyłania*1	Ustawia funkcję przesyłania aparatu w przypadku korzystania z karty Eye-Fi.
Rozdzielczość HDMI	Ustawia rozdzielczość w przypadku, gdy aparat podłączony jest do telewizora przez HDMI.
STER.PRZEZ HDMI	Umożliwia obsługę aparatu z telewizora obsługującego funkcję „BRAVIA” Sync.
Połączenie USB	Ustawia metodę połączenia USB.
Ustawienia USB LUN	Zwiększa kompatybilność, ograniczając funkcje połączenia USB.
Zasilanie USB	Określa, czy zasilanie ma być dostarczane w przypadku użycia połączenia USB.
Sygnaly audio	Ustawia dźwięk obsługi aparatu.

WPS przycisk	Naciskając przycisk WPS można z łatwością zarejestrować w aparacie punkt dostępu.
Ustawienia punktu dost.	Można zarejestrować punkt dostępu ręcznie.
Edytuj nazwę urząd.	Można zmienić nazwę urządzenia w opcji Wi-Fi Direct itd.
Wyświetl adres MAC	Wyświetla adres MAC aparatu.
Reset SSID/hasła	Resetuje SSID i hasło połączenia ze smartfonem.
Tryb samolotowy	Można wyłączyć w tym urządzeniu komunikację bezprzewodową.
Wersja	Wyświetla wersję oprogramowania aparatu.
Język	Wybiera język.
Czuj. upadku	Ustawia funkcję [Czuj. upadku].
Tryb demonstracyjny	Włącza lub wyłącza odtwarzanie filmu demonstracyjnego.
Inicjalizuj	Przywraca ustawienia do wartości fabrycznych.

\*1 Wyświetlane po włożeniu do aparatu karty Eye-Fi (sprzedawana oddzielnie).

## Funkcje programu „PlayMemories Home”

Oprogramowanie „PlayMemories Home” umożliwia importowanie zdjęć i filmów do komputera oraz ich używanie. Program „PlayMemories Home” jest wymagany do importowania filmów AVCHD do komputera.



Importowanie zdjęć z aparatu

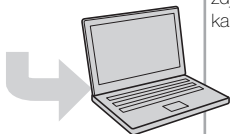

### Organizowanie



Wyświetlanie zdjęć w kalendarzu



Tworzenie płyt z filmami

### Udostępnianie zdjęć



Wysyłanie zdjęć do usług sieciowych



Udostępnianie zdjęć w usłudze „PlayMemories Online”

PL

### **Pobieranie „PlayMemories Home” (tylko dla Windows)**

Program „PlayMemories Home” można pobrać na następującej stronie:  
[www.sony.net/pm](http://www.sony.net/pm)

### **Uwagi**

- Do instalacji programu „PlayMemories Home” wymagane jest połączenie z Internetem.
- Do korzystania z usługi „PlayMemories Online” lub innych usług sieciowych wymagane jest połączenie z Internetem. Usługa „PlayMemories Online” oraz inne usługi sieciowe mogą nie być dostępne w niektórych krajach lub regionach.
- Program „PlayMemories Home” nie jest kompatybilny z komputerami Mac. Należy użyć aplikacji zainstalowanych w komputerze Mac. Aby uzyskać szczegółowe informacje, odwiedź następujący adres URL:  
<http://www.sony.co.jp/imsoft/Mac/>

PL  
27

## ■ Instalowanie programu „PlayMemories Home” na komputerze

---

- 1 Korzystając z przeglądarki internetowej na komputerze, przejdź pod poniższy adres, a następnie kliknij [Zainstaluj] → [Uruchom].  
[www.sony.net/pm](http://www.sony.net/pm)

- 2 Postępuj zgodnie z instrukcjami na ekranie, aby zakończyć instalację.

- Po wyświetleniu komunikatu z poleceniem podłączenia aparatu do komputera, podłącz aparat do komputera z pomocą kabla micro USB (w zestawie).



## ■ Oglądanie „Przewodnika pomocniczego PlayMemories Home”

Szczegółowe informacje na temat korzystania z programu „PlayMemories Home” zawiera „Przewodnik pomocniczy PlayMemories Home”.

---

- 1 Kliknij dwukrotnie ikonę [Przewodnik pomocniczy PlayMemories Home] na pulpicie.
  - Aby uzyskać dostęp do „Przewodnika pomocniczego PlayMemories Home” z menu Start: kliknij [Start] → [Wszystkie programy] → [PlayMemories Home] → [Przewodnik pomocniczy PlayMemories Home].
  - W systemie Windows 8 wybierz ikonę [PlayMemories Home] na ekranie Start, aby uruchomić program [PlayMemories Home], a następnie wybierz pozycję [Przewodnik pomocniczy PlayMemories Home] z menu [Pomoc].
  - Aby uzyskać szczegółowe informacje na temat programu „PlayMemories Home”, zapoznaj się z „Przewodnikiem użytkownika aparatu Cyber-shot” (strona 2) lub następującą stroną pomocy PlayMemories Home (tylko w języku angielskim):  
<http://www.sony.co.jp/pmh-se/>

## Funkcje programu „Image Data Converter”

Poniżej podano przykłady funkcji dostępnych w programie „Image Data Converter”.

- Można edytować zdjęcia RAW przy pomocy wielu funkcji korygujących, takich jak krzywa barw lub ostrość.
- Można dostosować zdjęcia przy użyciu balansu bieli, przysłony i funkcji Strefa twórcza itd.
- Można zapisać wyświetlane i edytowane zdjęcia na komputerze. Możliwe są dwa sposoby zapisania zdjęć RAW: zapisanie i pozostawienie w postaci danych RAW lub zapisanie w formacie pliku ogólnego przeznaczenia.
- Można wyświetlić i porównać zdjęcia RAW/JPEG wykonane za pomocą tego aparatu.
- Można oceniać zdjęcia przy użyciu pięciu poziomów.
- Można ustawić kolorową etykietę.

PL

## ■ Instalowanie programu „Image Data Converter”

---

**1** Pobierz oprogramowanie z następującego adresu URL i zainstaluj je na swoim komputerze.

Windows: <http://www.sony.co.jp/imsoft/Win/>

Mac: <http://www.sony.co.jp/imsoft/Mac/>

---

## ■ Oglądanie „Instrukcja programu Image Data Converter”

Szczegółowe informacje na temat korzystania z programu „Image Data Converter” zawiera „Instrukcja programu Image Data Converter”.

---

- 1 W systemie Windows:  
Kliknij polecenie [Start] → [Wszystkie programy] → [Image Data Converter] → [Pomoc] → [Image Data Converter Ver.4].  
Na komputerach Mac:  
Uruchom Finder → [Aplikacje] → [Image Data Converter] → [Image Data Converter Ver.4] → Z paska menu wybierz „Pomoc” → „Instrukcja programu Image Data Converter”.
    - W systemie Windows 8, uruchom „Image Data Converter Ver.4” → Z paska menu wybierz „Pomoc” → „Instrukcja programu Image Data Converter”.
    - Aby uzyskać szczegółowe informacje na temat programu „Image Data Converter”, zapoznaj się z „Przewodnikiem użytkownika aparatu Cyber-shot” (strona 2) lub następującą stroną pomocy „Image Data Converter” (tylko w języku angielskim):  
<http://www.sony.co.jp/ids-se/>
-

## Liczba zdjęć i dostępny czas nagrywania filmów

Liczba zdjęć i dopuszczalny czas nagrywania mogą być różne, zależnie od warunków nagrywania i karty pamięci.

### Zdjęcia

Rozm. Obrazu: L: 20M

Gdy opcja [Format obrazu] jest ustawiona na [3:2]\*

Jakość \ Pojemność	2 GB
Standard	295 zdjęć
Wysoka	170 zdjęć
RAW & JPEG	58 zdjęć
RAW	88 zdjęć

\* Gdy opcja [Format obrazu] ustawiona jest na wartość inną niż [3:2], można zarejestrować więcej zdjęć niż podano powyżej. (Z wyjątkiem sytuacji, w której opcja [Jakość] jest ustawiona na [RAW].)

### Filmy

Poniższa tabela pokazuje przybliżone, maksymalne czasy nagrywania. Są to całkowite czasy dla wszystkich plików filmowych. Nagrywanie ciągle może trwać przez około 29 minut (limit wynikający ze specyfikacji produktu). Maksymalny czas ciągłego nagrywania dla formatu filmu MP4 (12M) wynosi około 15 minut (ograniczenie wynika z ograniczenia rozmiaru pliku do 2 GB).

(h (godziny), m (minuty))

Ustawienie nagrywania \ Pojemność	2 GB
60i 24M(FX)/50i 24M(FX)	10 m
60i 17M(FH)/50i 17M(FH)	10 m
60p 28M(PS)/50p 28M(PS)	9 m
24p 24M(FX)/25p 24M(FX)	10 m
24p 17M(FH)/25p 17M(FH)	10 m
1440x1080 12M	15 m
VGA 3M	1 h 10 m

- Dostępna długość filmu zmienia się, ponieważ aparat stosuje opcję zmiennej prędkości bitowej (VBR), która automatycznie dostosowuje jakość obrazu do filmowanej sceny. Podczas filmowania szybko poruszającego się obiektu obraz jest wyraźniejszy, ale dostępna długość filmu zmniejsza się, ponieważ do rejestracji potrzeba więcej pamięci. Dostępna długość filmu zmienia się również w zależności od warunków, obiektu lub ustawień jakości/rozmiaru obrazu.

## Uwagi o używaniu aparatu

### Wbudowane funkcje tego aparatu

- Niniejsza instrukcja opisuje urządzenia z obsługą trybu 1080 60i oraz trybu 1080 50i.  
Aby dowiedzieć się, czy aparat obsługuje tryb 1080 60i lub 1080 50i, sprawdź następujące oznaczenia na spodzie aparatu.  
Urządzenie z obsługą trybu 1080 60i: 60i  
Urządzenie z obsługą trybu 1080 50i: 50i
- Niniejszy aparat obsługuje filmy w formacie 1080 60p lub 50p. W przeciwieństwie do dotychczasowych standardowych trybów nagrywania wykorzystujących metodę nagrywania z przeplotem, ten aparat nagrywa w trybie progresywnym. Powoduje to zwiększenie rozdzielczości i zapewnia płynniejszy, bardziej realistyczny obraz.

### Informacje o użytkowaniu i konserwacji

Należy uważać, aby urządzenie nie było narażone na: nieostrożne obchodzenie się, demontaż, modyfikacje, wstrząsy oraz uderzenie, upadek lub nastąpienie na urządzenie. Szczególnie ostrożnie należy postępować z obiektywem.

### Uwagi o nagrywaniu/odtworzeniu

- Przed rozpoczęciem nagrywania należy wykonać nagranie próbne, aby upewnić się, że aparat działa prawidłowo.
- Aparat nie jest odporny na pyły, na ochlapanie, ani nie jest wodoszczelny.
- Unikać sytuacji, w których aparat wejdzie w kontakt z wodą. Woda wewnątrz aparatu może spowodować uszkodzenia. W niektórych przypadkach aparat będzie nienaprawialny.
- Nie celować aparatem w stronę słońca lub innego źródła jasnego światła. Może to spowodować awarię aparatu.
- Jeśli nastąpi skroplenie wilgoci, przed użyciem aparatu należy je usunąć.
- Nie potrząsać aparatem ani go nie uderzać. Może to spowodować uszkodzenie uniemożliwiające nagrywanie obrazów. Ponadto nośniki danych mogą stać się niezdatne do użytku, lub dane obrazów mogą zostać uszkodzone.



## **Nie używać/przechowywać aparatu w następujących miejscach**

- W bardzo gorącym, zimnym lub wilgotnym miejscu  
W miejscach takich, jak zaparkowany na słońcu samochód korpus aparatu może się zdeformować, co może być przyczyną awarii.
- Pod bezpośrednim działaniem światła słonecznego lub w pobliżu grzejnika  
Korpus aparatu może się odbarwić lub zdeformować, co może być przyczyną awarii.
- W miejscu narażonym na kołyszące wstrząsy
- W pobliżu występowania silnych fal elektromagnetycznych, promieniowania lub silnej magnetyczności. W przeciwnym razie aparat może nieprawidłowo nagrywać lub odtwarzać obrazy.
- W miejscach piaszczystych lub zapyłonych  
Należy uważać, aby piasek lub pył nie dostały się do aparatu. Może to spowodować awarię, w niektórych przypadkach nieusuwalną.

## **O przenoszeniu**

Nie należy siadać na krześle itp., mając aparat w tylnej kieszeni spodni lub spódnicy, ponieważ może to spowodować awarię lub uszkodzenie aparatu.

## **Obiektyw Carl Zeiss**

Aparat jest wyposażony w obiektyw Carl Zeiss, który umożliwia robienie ostрых zdjęć o doskonałym kontraście. Obiektyw tego aparatu został wyprodukowany w systemie kontroli jakości posiadającym certyfikat Carl Zeiss, zgodnie ze standardami kontroli jakości firmy Carl Zeiss w Niemczech.

## **Uwagi dotyczące ekranu**

Ekran wykonano przy użyciu niezwykle precyzyjnej technologii tak, że ponad 99,99% pikseli działa prawidłowo. Jednakże na ekranie mogą pojawić się małe czarne i/lub jasne kropki (białe, czerwone, niebieskie lub zielone). Te kropki są normalnym rezultatem procesu produkcyjnego i nie wpływają na nagranie.

## **Uwagi dotyczące lampy błyskowej**

- Nie należy nosić aparatu trzymając za lampę błyskową ani używać do obsługi nadmiernej siły.
- Jeśli woda, błotno lub piasek dostanie się do otwartej lampy błyskowej, może to być przyczyną awarii.

## **O temperaturze aparatu**

Aparat i akumulator mogą osiągnąć wysoką temperaturę w wyniku ciągłego użytkowania; nie jest to usterka.

## **O ochronie przed przegrzaniem**

Zależnie od temperatury aparatu i akumulatora, nagrywanie filmów może być niemożliwe lub zasilanie może wyłączyć się automatycznie w celu ochrony aparatu.

Przed wyłączeniem zasilania na ekranie pojawi się komunikat, albo nagrywanie filmów nie będzie możliwe. W takim przypadku należy pozostawić zasilanie wyłączone i poczekać, aż aparat i akumulator ostygną. Jeśli włączysz zasilanie, nie pozwalając na obniżenie temperatury aparatu i akumulatora, może się ono ponownie samo wyłączyć, lub nagrywanie filmów będzie niemożliwe.

## **Ładowanie akumulatora**

Jeśli ładujesz akumulator, który nie był używany przez dłuższy czas, naładowanie go do pełnej pojemności może być niemożliwe.

Wynika to z charakterystyki akumulatora i nie stanowi usterki. Ponownie naładuj akumulator.

## **Ostrzeżenie dotyczące praw autorskich**

Programy telewizyjne, filmy, taśmy wideo i inne materiały mogą być chronione prawami autorskimi. Rejestracja takich materiałów bez zezwolenia może stanowić naruszenie przepisów dotyczących ochrony praw autorskich.

## **Brak odszkodowania za uszkodzoną zawartość lub brak nagrania**

Sony nie może zrekompensować braku nagrania lub utraty czy uszkodzenia nagranych danych na skutek awarii aparatu, nośnika nagrania itp.

## **Czyszczenie powierzchni aparatu**

Powierzchnię aparatu czyścić miękką szmatką, lekko zwilżoną w wodzie, a następnie wytrzeć suchą. Aby zapobiec uszkodzeniu wykończenia lub obudowy:

- Nie narażaj aparatu na kontakt z takimi chemicznymi produktami jak rozcieńczalnik, benzyna, alkohol, ściereczki jednorazowe, środki przeciw owadom, środki przeciwsłoneczne lub środki owadobójcze.

## **Konserwacja ekranu**

- Krem do rąk lub krem nawilżający pozostawiony na ekranie może rozpuścić jego powłokę. Jeśli taka substancja znajdzie się na ekranie, należy ją niezwłocznie zetrzeć.
- Wycieranie na siłę papierową chusteczką lub innymi materiałami może uszkodzić powłokę.
- Jeśli odciski palców lub zabrudzenia pozostaną na ekranie, zalecamy delikatne ich usunięcie, a następnie wytarcie ekranu do czysta za pomocą miękkiej ściereczki.

### **Uwaga dotycząca bezprzewodowej sieci LAN**

Nie ponosimy odpowiedzialności za jakiegokolwiek szkody spowodowane nieupoważnionym dostępem do lub użyciem miejsc docelowych załadowanych w aparacie, w wyniku którego dojdzie do strat lub kradzieży.

### **Uwaga dotycząca utylizacji/przekazywania aparatu**

W celu ochrony danych osobistych przed utylizacją lub przekazaniem aparatu należy wykonać następujące czynności.

- Zresetuj wszystkie ustawienia aparatu wybierając [Inicjalizuj] (strona 26).
- Usuń wszystkie twarze zarejestrowane w opcji [Rejestracja twarzy] (strona 23).

## Dane techniczne

### Aparat

---

#### [System]

Przetwornik obrazu: Sensor Exmor

R CMOS 13,2 mm × 8,8 mm  
(typ 1,0)

Całkowita liczba pikseli aparatu:

Około 20,9 megapikseli

Efektywna liczba pikseli aparatu:

Około 20,2 megapikseli

Obiektyw: Obiektyw Carl Zeiss

Vario-Sonnar T\* 3,6× z  
zoomem

f = 10,4 mm – 37,1 mm (28 mm –  
100 mm (w przeliczeniu dla  
filmu 35 mm))

F1,8 (W) – F4,9 (T)

Nagrywanie filmów (16:9):

29 mm – 105 mm<sup>\*1</sup>

Nagrywanie filmów (4:3):

36 mm – 128 mm<sup>\*1</sup>

<sup>\*1</sup> Gdy opcja [SteadyShot] jest  
ustawiona na [Standardowy]

SteadyShot: Optyczny

Sterowanie ekspozycją:

Automatyczna ekspozycja,  
Priorytet przysłony, Priorytet  
migawki, Ekspozycja ręczna,  
Wybór sceny

Balans bieli: Automatyczny, Światło

dzienne, W cieniu, Pochmurnie,  
Światło żarowe, Światło  
jarzeniowe (Ciepła biel/Zimna  
biel/Dzienna biel/Światło  
dzienne), Lampa błyskowa,  
Temperatura barwowa/Filtr  
barw, Własne

Format pliku:

Zdjęcia: Zgodny z JPEG (DCF,  
Exif, MPF Baseline), RAW

(format Sony ARW 2.3),  
kompatybilny z DPOF

Filmy (format AVCHD):

Kompatybilny z formatem  
AVCHD ver. 2.0

Wideo: MPEG-4 AVC/H.264

Dźwięk: Dolby Digital 2 kan.,  
wyposażony w Dolby Digital  
Stereo Creator

• Wyprodukowano na licencji  
firmy Dolby Laboratories.

Filmy (format MP4):

Wideo: MPEG-4 AVC/H.264

Dźwięk: MPEG-4 AAC-LC  
2 kan.

Nośnik nagrywania: „Memory Stick

XC Duo”, „Memory Stick PRO  
Duo”, „Memory Stick Micro”,  
karty SD, karty pamięci  
microSD

Lampa błyskowa: Zasięg lampy  
błyskowej (czułość ISO

(Zalecany wskaźnik ekspozycji)  
ustawiony na Auto):

Około 0,3 m do 15,0 m (W)

Około 0,55 m do 5,7 m (T)

---

#### [Złącze wejścia i wyjścia]

Złącze HDMI: Złącze mikro-HDMI

Złącze wielofunkcyjne\*:

Połączenie USB

Połączenie USB: Hi-Speed USB  
(USB 2.0)

\* Obsługuje urządzenia

kompatybilne z micro USB.

---

## [Ekran]

Ekran LCD:

7,5 cm (typ 3,0) napęd TFT

Całkowita liczba punktów:

1 228 800 punktów

---

## [Zasilanie, dane ogólne]

Zasilanie: Akumulator NP-BX1,  
3,6 V

Zasilacz sieciowy AC-UB10/  
UB10B/UB10C/UB10D, 5 V

Pobór mocy (podczas

fotografowania): Około 1,5 W

Temperatura pracy: 0 °C do 40 °C

Temperatura przechowywania:

-20 °C do +60 °C

Wymiary (zgodnie z CIPA):

101,6 mm × 58,1 mm × 38,3 mm  
(szer./wys./głęb.)

Masa (zgodnie z CIPA) (wraz z  
akumulatorem NP-BX1,

„Memory Stick Duo”):  
Około 281 g

Mikrofon: Stereofoniczny

Głośnik: Monofoniczny

Exif Print: Kompatybilny

PRINT Image Matching III:

Kompatybilny

---

## [Bezprzewodowa sieć LAN]

Obsługiwany standard:

IEEE 802.11 b/g/n

Częstotliwość: 2,4GHz

Obsługiwane protokoły

zabezpieczeń: WEP/WPA-PSK/  
WPA2-PSK

Metoda konfiguracji: WPS (Wi-Fi  
Protected Setup) / ręczna

Metoda dostępu: Tryb  
infrastruktury

NFC: Zgodny z NFC Forum Type 3  
Tag

## Zasilacz sieciowy AC-UB10/ UB10B/UB10C/UB10D

Zasilanie: Prąd zmienny 100 V do  
240 V, 50 Hz/60 Hz, 70 mA

Napięcie wyjścia: prąd stały 5 V,  
0,5 A

Temperatura pracy: 0 °C do 40 °C

Temperatura przechowywania:  
-20 °C do +60 °C

Wymiary:

Około 50 mm × 22 mm × 54 mm  
(szer./wys./głęb.)

Masa:

Dla USA i Kanady: Około 48 g

Dla krajów i regionów poza  
USA i Kanadą: Około 43 g

## Akumulator NP-BX1

Używany akumulator: Akumulator  
litowo-jonowy

Napięcie minimalne: prąd stały  
4,2 V

Napięcie nominalne: prąd stały  
3,6 V

Maksymalne napięcie ładowania:  
prąd stały 4,2 V

Maksymalny prąd ładowania: 1,89 A

Pojemność: 4,5 Wh (1 240 mAh)

Konstrukcja i dane techniczne mogą  
ulec zmianie bez uprzedzenia.

## Znaki towarowe

- Następujące znaki są znakami towarowymi Sony Corporation. **Cyber-shot**, „Cyber-shot”, „Memory Stick XC-HG Duo”, „Memory Stick PRO Duo”, „Memory Stick PRO-HG Duo”, „Memory Stick Duo”, „Memory Stick Micro”
- „AVCHD Progressive” i logotyp „AVCHD Progressive” są znakami towarowymi Panasonic Corporation i Sony Corporation.
- Dolby i podwójne D to znaki towarowe Dolby Laboratories.
- Określenia HDMI i HDMI High-Definition Multimedia Interface oraz logo HDMI to znaki towarowe lub zarejestrowane znaki towarowe HDMI Licensing LLC w Stanach Zjednoczonych i innych krajach.
- Windows to zarejestrowany znak towarowy Microsoft Corporation w Stanach Zjednoczonych i/lub innych krajach.
- Mac, App Store to zarejestrowane znaki towarowe Apple Inc.
- iOS to zarejestrowany znak towarowy lub znak towarowy Cisco Systems, Inc. i/lub jej spółek zależnych w Stanach Zjednoczonych i/lub innych krajach.
- Logo SDXC to znak towarowy SD-3C, LLC.
- Android i Google Play to znaki towarowe Google Inc.
- Wi-Fi, logo Wi-Fi i Wi-Fi PROTECTED SET-UP są zarejestrowanymi znakami towarowymi Wi-Fi Alliance.

- Znak N jest znakiem towarowym lub zastrzeżonym znakiem towarowym firmy NFC Forum, Inc. w Stanach Zjednoczonych i innych krajach.
- DLNA i DLNA CERTIFIED to znaki towarowe Digital Living Network Alliance.
- „PS” i „PlayStation” to zarejestrowane znaki towarowe firmy Sony Computer Entertainment Inc.
- Facebook i logo „f” to znaki towarowe lub zarejestrowane znaki towarowe Facebook, Inc.
- YouTube i logo YouTube to znaki towarowe lub zarejestrowane znaki towarowe Google Inc.
- Eye-Fi to znak towarowy Eye-Fi, Inc.
- Ponadto używane w instrukcji nazwy systemów i produktów są zwykle znakami towarowymi lub zarejestrowanymi znakami towarowymi odpowiednich twórców lub producentów. Jednakże w niniejszej instrukcji symbole <sup>TM</sup> lub <sup>®</sup> nie są zawsze używane.



- Aby korzystanie z PlayStation 3 było jeszcze przyjemniejsze, pobierz aplikację do PlayStation 3 z PlayStation Store (jeśli jest dostępna).
- Aplikacja dla konsoli PlayStation 3 wymaga konta w sieci PlayStation Network oraz pobrania aplikacji. Dostęp jest możliwy w obszarach, w których jest sklep PlayStation Store.

Dodatkowe informacje o tym produkcie i odpowiedzi na najczęściej zadawane pytania znajdują się na naszej witrynie pomocy technicznej.

<http://www.sony.net/>

## Jak se dozvědět o fotoaparátu více („Uživatelská příručka Cyber-shot“)



„Uživatelská příručka Cyber-shot“ je online příručka. Najdete v ní podrobné instrukce k mnoha funkcím fotoaparátu.

- ① Otevřete stránky podpory Sony.  
<http://www.sony.net/SonyInfo/Support/>
- ② Vyberte si svoji zemi nebo region.
- ③ Na stránce podpory vyhledejte název modelu svého fotoaparátu.
  - Název modelu najdete na spodní straně fotoaparátu.

## Prohlížení příručky

Fotoaparát je vybaven zabudovaným návodem k použití.

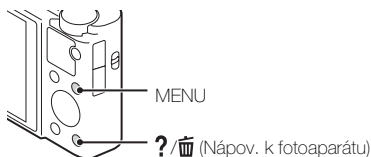

### Nápv. k fotoaparátu

Fotoaparát zobrazuje vysvětlení položek MENU a hodnot nastavení.

- ① Stiskněte tlačítko MENU.
- ② Vyberte požadovanou položku MENU a pak stiskněte tlačítko ?/INFO (Nápv. k fotoaparátu).

### Tip pro snímání

Fotoaparát zobrazuje tipy pro snímání pro zvolený režim snímání.

- ① V režimu snímání stiskněte tlačítko ?/INFO (Nápv. k fotoaparátu).
- ② Zvolte požadovaný tip pro snímání, potom stiskněte ● na řídicím kolečku.

Zobrazí se tip pro snímání.

- Obrazovkou můžete rolovat pomocí tlačítek ▲/▼, tipy pro snímání můžete měnit pomocí ◀/▶.



## VAROVÁNÍ

Nevystavujte přístroj dešti ani vlhkosti; omezíte tak nebezpečí požáru nebo úrazu elektrickým proudem.

## DŮLEŽITÉ BEZPEČNOSTNÍ INSTRUKCE -TYTO INSTRUKCE USCHOVEJTE NEBEZPEČÍ ŘÍDTE SE TĚMITO INSTRUKCEMI, ABYSTE OMEZILI NEBEZPEČÍ POŽÁRU NEBO ÚRAZU ELEKTRICKÝM PROUDEM

## UPOZORNĚNÍ

### Modul akumulátoru

Při nesprávném zacházení s modulem akumulátoru může dojít k výbuchu, zapálení ohně nebo dokonce chemickému popálení. Věnujte pozornost níže uvedeným upozorněním.

- Nerozebírejte jej.
- Nesnažte se modul akumulátoru zdeformovat, ani jej nevystavujte působení síly nebo nárazům, např. tlučení, upuštění na zem nebo šlapání na něj.
- Nezkratujte jej, kontakty akumulátoru by neměly přijít do styku s kovovými předměty.
- Nevystavujte modul akumulátoru teplotě vyšší než 60 °C, např. na přímém slunci nebo v automobilu zaparkovaném na slunci.
- Nespalujte jej a nevhazujte do ohně.
- Nepoužívejte poškozené nebo vytékající lithium-iontové akumulátory.
- Modul akumulátoru dobíjejte vždy pomocí značkové nabíječky Sony nebo pomocí zařízení určeného k nabíjení akumulátoru.
- Nenechávejte modul akumulátoru v dosahu malých dětí.
- Uchovávejte modul akumulátoru v suchu.
- Vyměňte akumulátor pouze za stejný typ nebo ekvivalentní typ doporučený společností Sony.
- Použité moduly akumulátoru urychleně zlikvidujte v souladu s pokyny.

CZ

## **| Síťový adaptér**

Při používání síťového adaptéru využijte nejbližší síťové zásuvky. Pokud se při používání přístroje vyskytne nějaký problém, okamžitě síťový adaptér ze síťové zásuvky vytáhněte.

## **Pro zákazníky v Evropě**

### **| Upozornění pro zákazníky v zemích, na které se vztahují směrnice ES**

Tento výrobek byl vyroben buď přímo nebo v zastoupení společností Sony Corporation, 1-7-1 Konan Minato-ku Tokyo, 108-0075 Japan. Žádosti týkající se technických požadavků na výrobky danými směrnicemi Evropské unie je třeba adresovat na zplnomocněného zástupce, kterým je Sony Deutschland GmbH, Hedelfinger Strasse 61, 70327 Stuttgart, Germany. Pro záležitosti servisu a záručních podmínek se obraťte na adresy uvedené v servisních a záručních dokumentech.



Sony Corporation tímto prohlašuje, že tento Digitální fotoaparát DSC-RX100M2 je ve shodě se základními požadavky a dalšími příslušnými ustanoveními směrnice 1999/5/ES. Podrobnosti lze získat na následující

URL: <http://www.compliance.sony.de/>

Tento výrobek byl testován a bylo shledáno, že splňuje omezení stanovená předpisy EMC pro používání propojovacích kabelů kratších než 3 metry.

### **| Upozornění**

Elektromagnetické pole může při specifických frekvencích ovlivnit obraz a zvuk tohoto přístroje.

### **| Upozornění**

Pokud statická elektřina nebo elektromagnetismus způsobí přerušování přenosu dat v polovině (selhání), restartujte aplikaci a znovu připojte komunikační kabel (kabel USB apod.).

## **! Likvidace nepotřebného elektrického a elektronického zařízení (platné v Evropské unii a dalších evropských státech uplatňujících oddělený systém sběru)**



Tento symbol umístěný na výrobku nebo jeho balení upozorňuje, že by s výrobkem po ukončení jeho životnosti nemělo být nakládáno jako s běžným odpadem z domácnosti. Je nutné ho odvézt do sběrného místa pro recyklaci elektrického a elektronického zařízení. Zajištěním správné likvidace tohoto výrobku pomůžete zabránit případným negativním dopadům na životní prostředí a lidské zdraví, které by jinak byly způsobeny nevhodnou likvidací výrobku.

Recyklováním materiálů, z nichž je vyroben, pomůžete ochránit přírodní zdroje. Podrobnější informace o recyklaci tohoto výrobku zjistíte u příslušného místního obecního úřadu, podniku pro likvidaci domovních odpadů nebo v obchodě, kde jste výrobek zakoupili.

## **! Nakládání s nepotřebnými bateriemi (platí v Evropské unii a dalších evropských státech využívajících systém odděleného sběru)**



Tento symbol umístěný na baterii nebo na jejím obalu upozorňuje, že s baterií opatřenou tímto označením by se nemělo nakládat jako s běžným domácím odpadem.

Symbol nacházející se na určitých typech baterií může být použit v kombinaci s chemickou značkou. Značky pro rtuť (Hg) nebo olovo (Pb) se použijí, pokud baterie obsahuje více než 0,0005 % rtuti nebo

0,004 % olova.

Správným nakládáním s těmito nepotřebnými bateriemi pomůžete zabránit možným negativním dopadům na životní prostředí a lidské zdraví, k nimž by mohlo docházet v případech nevhodného zacházení s vyřazenými bateriemi. Materiálová recyklace pomůže chránit přírodní zdroje.

V případě, že výrobek z důvodů bezpečnosti, funkce nebo uchování dat vyžaduje trvalé spojení s vloženou baterií, je třeba, aby takovou baterii vyjmul z přístroje pouze kvalifikovaný personál.

K tomu, aby s baterií bylo správně naloženo, předejte výrobek, který je na konci své životnosti na místo, jenž je určené ke sběru elektrických a elektronických zařízení za účelem jejich recyklace.

Pokud jde o ostatní baterie, prosím, nahlédněte do té části návodu k obsluze, která popisuje bezpečné vyjmutí baterie z výrobku. Nepotřebnou baterii odevzdejte k recyklaci na příslušné sběrné místo.

Pro podrobnější informace o recyklaci tohoto výrobku či baterii kontaktujte, prosím, místní obecní úřad, podnik zabezpečující místní odpadové hospodářství nebo prodejnu, kde jste výrobek zakoupili.

CZ

## Kontrola dodaných položek

Číslo v závorce udává počet kusů.

- Fotoaparát (1)
- Dobíjecí modul akumulátoru NP-BX1 (1)
- Kabel mikro USB (1)
- Síťový adaptér AC-UB10/UB10B/UB10C/UB10D (1)
- Napájecí kabel (v USA a Kanadě není součástí dodávky) (1)
- Řemínek na zápěstí (1)
- Adaptér pro popruh (2)

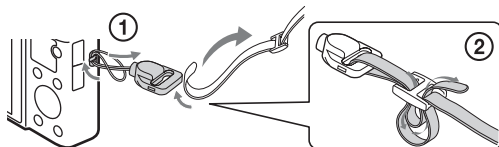

(Adaptéry pro popruh se používají pro připevnění ramenního popruhu (prodává se samostatně), jak je vidět na obrázku.)



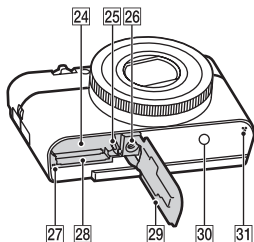
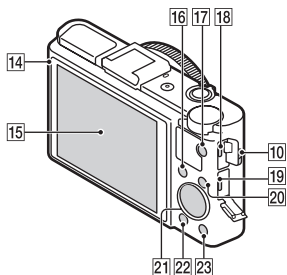
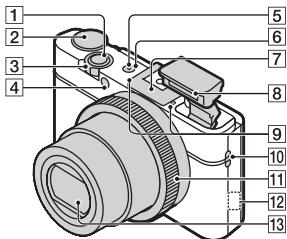

- Návod k obsluze (tato příručka) (1)

## Popis součástí



- 1** Tlačítko spouště
- 2** Ovladač režimů  
**iA** (Inteligentní automatika)/  
**iA+** (Super auto)/  
**P** (Program auto)/  
**A** (Priorita clony)/  
**S** (Priorita závěrky)/  
**M** (Ruční expozice)/  
**MR** (Vyvolat paměť)/  
 (Video)/  
 (Plynulá panoráma)/  
**SCN** (Volba scény)
- 3** Pro snímání: páčka W/T (Zoom)  
 Pro prohlížení: přehled/páčka zoomu při přehrávání
- 4** Kontrolka samospouště/  
 Kontrolka snímání úsměvu/  
 Iluminátor AF
- 5** Kontrolka Napájení/Nabíjení
- 6** Tlačítko ON/OFF (Napájení)
- 7** Patice na různá rozhraní\*
- 8** Blesk
  - Nezakrývejte blesk prsty.
  - Když používáte blesk, blesk vyskočí automaticky. Pokud blesk nebudete používat, zatlačte ho dolů ručně.
- 9** Mikrofon
- 10** Háček na řemínek
- 11** Ovládací kroužek
- 12** Příjemář Wi-Fi (zabudovaný)
- 13** Objektiv
- 14** Senzor osvětlení
- 15** LCD displej
- 16** Tlačítko Fn (Funkce)

CZ

- 17 Tlačítko MOVIE (Video)
- 18 Multifunkční terminál
  - Podporuje zařízení kompatibilní s mikro USB.
- 19 Mikro konektor HDMI
- 20 Tlačítko MENU
- 21 Řídicí kolečko
- 22 Tlačítko  (Přehrávání)
- 23 Tlačítko  (Nápov. k fotoaparátu/Vymazat)
- 24 Slot akumulátoru
- 25 Páčka pro vysunutí akumulátoru
- 26 Otvor na šroub stativu
  - Použijte šroub stativ se šroubem kratším než 5,5 mm. V opačném případě nebude možné správně připevnit fotoaparát a mohlo by dojít k jeho poškození.
- 27 Kontrolka přístupu
- 28 Slot paměťové karty
- 29 Kryt akumulátoru/paměťové karty
- 30  (Značka N)
  - Těto značky se dotkněte, když budete připojovat fotoaparát ke smartphonu vybavenému funkcí NFC.
  - NFC (Near Field Communication) je mezinárodní standard technologie bezdrátové komunikace na krátký dosah.
- 31 Reproduktor

\* Podrobnosti o příslušenství kompatibilním s patiči na různá rozhraní naleznete na internetových stránkách Sony, případně se můžete obrátit na svého prodejce Sony nebo na místní autorizovaný servis Sony. Můžete také používat příslušenství, které je kompatibilní s patiči na příslušenství. Fungování s příslušenstvím jiných výrobců není zaručeno.



## Vložení modulu akumulátoru

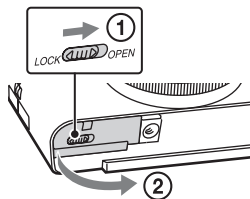

Páčka pro vysunutí akumulátoru

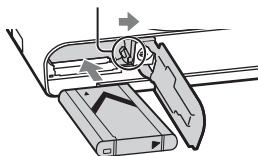

**1** Otevřete kryt.

**2** Vložte modul akumulátoru.

- Se stisknutou páčkou pro vysunutí akumulátoru vložte modul akumulátoru, jak je znázorněno na obrázku. Zkontrolujte, že páčka pro vysunutí akumulátoru po vložení zacvakne.
- Zavření krytu s nesprávně vloženým akumulátorem může poškodit fotoaparát.

CZ

## Nabíjení modulu akumulátoru

Pro zákazníky v USA a  
Kanadě

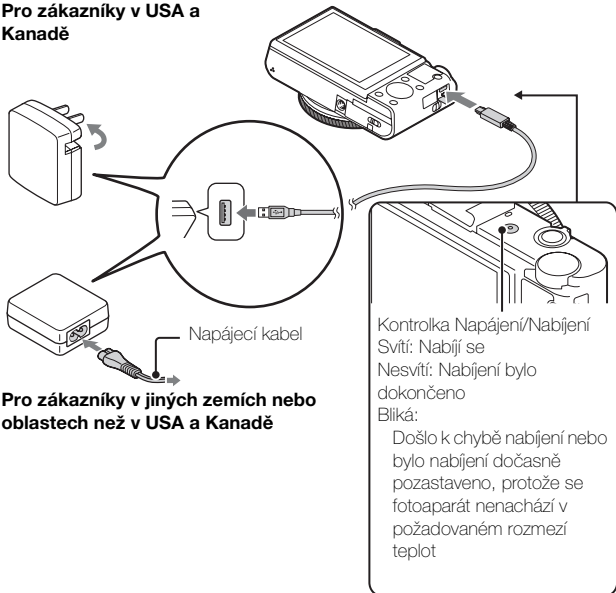

Pro zákazníky v jiných zemích nebo  
oblastech než v USA a Kanadě

**1** Připojte fotoaparát k síťovému adaptéru (je součástí  
dodávky) kabelem mikro USB (je součástí dodávky).

**2** Připojte síťový adaptér k síťové zásuvce.

Kontrolka Napájení/Nabíjení se rozsvítí oranžově a nabíjení bude  
zahájeno.

- Při nabíjení akumulátoru vypněte fotoaparát.
- Modul akumulátoru můžete nabíjet, i když není zcela vybitý.
- Když kontrolka Napájení/Nabíjení bliká a nabíjení není  
dokončeno, modul akumulátoru vyjměte a znovu vložte.



## Poznámky

- Pokud kontrolka Napájení/Nabíjení bliká, když je síťový adaptér připojen do síťové zásuvky, znamená to, že nabíjení je dočasně zastaveno, protože teplota je mimo doporučený rozsah. Když se teplota opět dostane do vhodného rozsahu, nabíjení se znovu spustí. Modul akumulátoru doporučujeme nabíjet při okolní teplotě v rozsahu od 10 °C do 30 °C.
- Modul akumulátoru nemusí být možné nabít, pokud je část s konektory špinavá. V takovém případě z části akumulátoru s konektory lehce otřete prach měkkým hadříkem nebo vatovým tampónem.
- Připojte síťový adaptér (je součástí dodávky) do nejbližší síťové zásuvky. Pokud dojde při používání síťového adaptéru k poruše, okamžitě vytáhněte zástrčku ze síťové zásuvky, abyste odpojili zdroj napájení.
- Když je nabíjení dokončeno, vytáhněte síťový adaptér ze síťové zásuvky.
- Dbejte na to, abyste používali výhradně moduly akumulátoru, kabel mikro USB (je součástí dodávky) a síťový adaptér (je součástí dodávky) značky Sony.
- Pokud je fotoaparát připojen k síťové zásuvce dodaným síťovým adaptérem, není během snímání/přehrávání napájen. Chcete-li fotoaparát napájet během snímání/přehrávání, použijte síťový adaptér AC-UD10 (prodává se samostatně) nebo AC-UD11 (prodává se samostatně).
- Síťový adaptér AC-UD11 (prodává se samostatně) nemusí být v některých zemích/oblastech k dispozici.

CZ

## ■ Doba nabíjení (Úplné nabití)

Doba nabíjení při použití síťového adaptéru (je součástí dodávky) je přibližně 230 minut.

## Poznámky

- Výše uvedená doba nabíjení platí při nabíjení zcela vybitého modulu akumulátoru při teplotě 25 °C. Nabíjení může v závislosti na podmínkách použití a okolnostech trvat déle.

## ■ Nabíjení připojením k počítači

Modul akumulátoru lze nabíjet připojením fotoaparátu k počítači kabelem mikro USB.

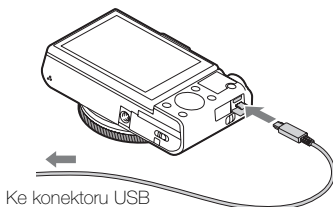

### Poznámky

- Při nabíjení přes počítač zkontrolujte následující:
  - Když je fotoaparát připojen k laptopu, který není připojen ke zdroji napájení, akumulátor laptopu se bude vybíjet. Nenabíjejte po příliš dlouhou dobu.
  - Když bylo vytvořeno připojení USB mezi počítačem a fotoaparátem, nezapínejte, nevypínejte ani nerestartujte počítač, ani jej nebuďte z režimu spánku. Mohlo by dojít k poruše fotoaparátu. Než počítač zapnete, vypnete, restartujete nebo probudíte z režimu spánku, odpojte fotoaparát od počítače.
  - Na nabíjení přes počítač postavený na zakázku nebo jinak modifikovaný se neposkytuje žádná záruka.

## ■ Výdrž akumulátoru a počet snímků, které lze zaznamenat a přehrát

	Výdrž akumulátoru	Počet snímků
Snímání (fotografie)	Přibl. 175 min.	Přibl. 350 snímků
Běžné nahrávání videa	Přibl. 45 min.	—
Nepřetržitě nahrávání videa	Přibl. 80 min.	—
Prohlížení (fotografie)	Přibl. 250 min.	Přibl. 5000 snímků

### Poznámky

- Výše uvedený počet snímků platí pro plně nabitý modul akumulátoru. Počet snímků může být nižší v závislosti na podmínkách používání.
- Počet snímků, které lze nahrát, platí pro snímání za následujících podmínek:
  - Použití karty Sony „Memory Stick PRO Duo“ (Mark2) (prodává se samostatně)
  - Modul akumulátoru se používá při okolní teplotě 25 °C.
- Hodnota u „Snímání (fotografie)“ je založena na standardu CIPA a platí pro snímání za následujících podmínek:  
(CIPA: Camera & Imaging Products Association)
  - Funkce DISP je nastavena na [Zobrazení všech inf.].
  - Snímání jednou za 30 sekund.
  - Zoom je střídavě přepínán mezi stranami W a T.
  - Blesk je použit na každý druhý snímek.
  - Napájení je zapnuto a vypnuto po každých deseti snímcích.
- Počet minut u nahrávání videa je založen na standardu CIPA a platí pro snímání za následujících podmínek:
  - Nastavení záznamu: 60i 17M(FH)/50i 17M(FH)
  - Běžné nahrávání videa: Výdrž akumulátoru založená na opakovaném spuštění/zastavování nahrávání, zoomování, zapínání/vypínání apod.
  - Nepřetržitě nahrávání videa: Výdrž akumulátoru založená na nepřetržitě nahrávání až do dosažení limitu (29 minut), po kterém je nahrávání znovu spuštěno stiskem tlačítka MOVIE. Další funkce, například zoom, nejsou používány.

CZ

## Vložení paměťové karty (prodává se samostatně)

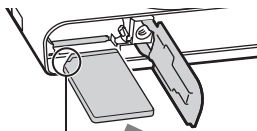
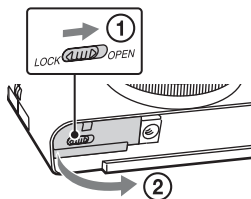

Ujistěte se, že oříznutý roh je umístěn správně.

---

**1** Otevřete kryt.

**2** Vložte paměťovou kartu (prodává se samostatně).

- Paměťovou kartu vložte oříznutým rohem jako na obrázku tak, aby zaklapla na místo.

**3** Zavřete kryt.

---

## ■ Paměťové karty, které lze použít

	Paměťová karta	Pro fotografie	Pro videoklipy
<b>A</b>	Memory Stick XC-HG Duo	✓	✓
<b>B</b>	Memory Stick PRO Duo	✓	✓ (pouze Mark2)
	Memory Stick PRO-HG Duo	✓	✓
<b>C</b>	Memory Stick Micro (M2)	✓	✓ (pouze Mark2)
<b>D</b>	Paměťová karta SD	✓	✓ (Třída 4 nebo rychlejší)
	Paměťová karta SDHC	✓	✓ (Třída 4 nebo rychlejší)
	Paměťová karta SDXC	✓	✓ (Třída 4 nebo rychlejší)
<b>E</b>	Paměťová karta microSD	✓	✓ (Třída 4 nebo rychlejší)
	Paměťová karta microSDHC	✓	✓ (Třída 4 nebo rychlejší)
	Paměťová karta microSDXC	✓	✓ (Třída 4 nebo rychlejší)

CZ

- V této příručce jsou produkty v tabulce hromadně nazývány následovně:

- A:** „Memory Stick XC Duo“
- B:** „Memory Stick PRO Duo“
- C:** „Memory Stick Micro“
- D:** karta SD
- E:** paměťová karta microSD

### Poznámky

- Když v tomto fotoaparátu používáte „Memory Stick Micro“ nebo paměťové karty microSD, nezapomeňte použít příslušný adaptér.

## ■ Vyjmutí paměťové karty/modulu akumulátoru

Paměťová karta: Abyste paměťovou kartu vysunuli, jednou ji stiskněte směrem dovnitř.

Modul akumulátoru: Posuňte páčku pro vysunutí akumulátoru. Dávejte pozor, abyste modul akumulátoru neupustili.

## Poznámky

- Nikdy nevyjímejte paměťovou kartu ani modul akumulátoru, pokud svítí kontrolka přístupu (strana 7). Mohlo by dojít k poškození dat na paměťové kartě.

## Nastavení hodin

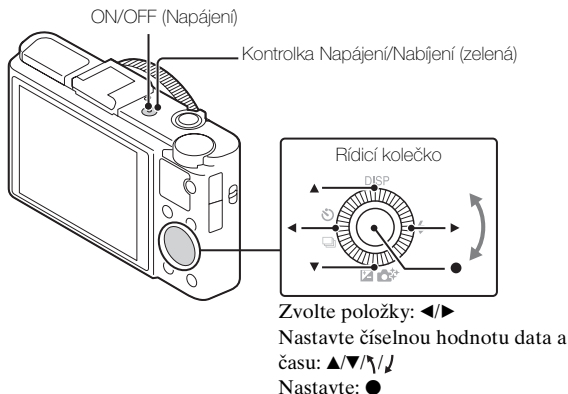

### 1 Stiskněte tlačítko ON/OFF (Napájení).

Když poprvé zapnete fotoaparát, zobrazí se nastavení data a času.

- Může chvíli trvat, než bude zahájeno napájení a než bude možné s fotoaparátem pracovat.

### 2 Zkontrolujte, zda je na displeji zvoleno [Zadat], potom stiskněte ● na řídicím kolečku.

### 3 Pomocí pokynů na displeji si vyberte požadovanou zeměpisnou polohu a pak stiskněte ●.

### 4 Nastavte [Letní čas:], datum a [Formát data:], potom stiskněte ●.

- Půlnoc je zobrazena jako 12:00 AM a poledne jako 12:00 PM.

5 Zkontrolujte, zda je zvoleno [Zadat], potom stiskněte ●.

## Pořizování fotografií/videoklipů

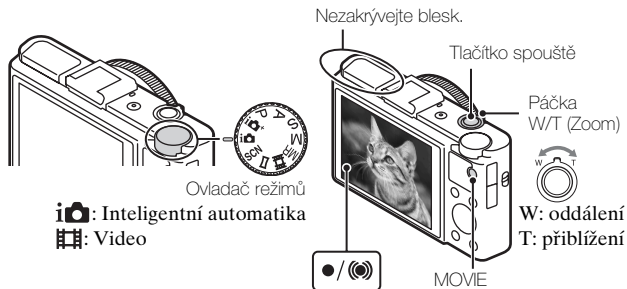

### Pořizování fotografií

- 1 Zaostřete namáčknutím tlačítka spouště.  
Když je obraz zaostřený, ozve se pípnutí a rozsvítí se kontrolka ● nebo (●).
- 2 Domáčkněte tlačítko spouště a pořídte snímek.

### Nahrávání videa

- 1 Nahrávání spustíte stisknutím tlačítka MOVIE (Video).
  - Ke změně měřítka zoomu použijte páčku W/T (Zoom).
  - Stisknutím tlačítka spouště můžete pořizovat fotografie při současném snímání videa.
- 2 Nahrávání ukončíte opětovným stisknutím tlačítka MOVIE.

## Poznámky

- Neotvírejte blesk ručně. Mohlo by dojít k poruše.
- Když používáte funkci zoomu při nahrávání videoklipu, zaznamenají se provozní zvuky fotoaparátu. Zvuk činnosti tlačítka MOVIE při ukončení nahrávání se také může nahrát.
- Ve výchozím nastavení fotoaparátu a při okolní teplotě přibližně 25 °C je nepřetržitě nahrávání možné po dobu přibližně 29 minut v kuse. Když je nahrávání videa ukončeno, můžete je znovu spustit opětovným stisknutím tlačítka MOVIE. Nahrávání se může v závislosti na okolní teplotě zastavit z důvodu ochrany fotoaparátu.

## Prohlížení snímků

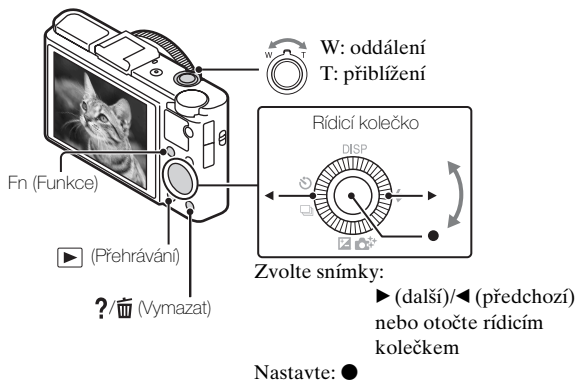

### 1 Stiskněte tlačítko ▶ (Přehrávání).

- Režim zobrazení můžete mezi fotografiemi a videoklipy řídicím pomocí MENU → ▶ 1 → [Vybrat stat. sn./film].

### ■ Výběr následujícího/předchozího snímku

Snímek vyberte stisknutím tlačítka ▶ (další)/◀ (předchozí) na řídicím kolečku nebo otočením řídicího kolečka. Chcete-li prohlížet videoklipy, stiskněte tlačítko ● ve středu řídicího kolečka.



## ■ Vymazání snímku

- ① Stiskněte tlačítko ?/🗑️ (Vymazat).
- ② Vyberte [Vymazat] pomocí ▲ na řídicím kolečku, potom stiskněte ●.

## ■ Otáčení snímku

Stiskněte tlačítko Fn (Funkce).

## ■ Návrat k pořizování snímků

Namáčkněte tlačítko spouště.

## Úvod do dalších funkcí

Další funkce můžete ovládat pomocí řídicího kolečka, tlačítka MENU apod.

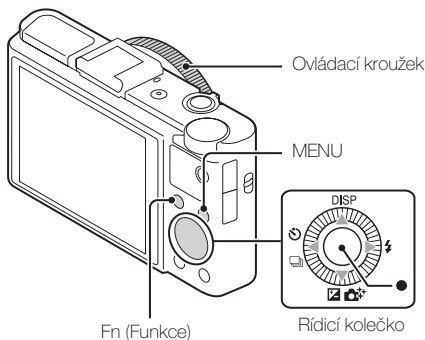



CZ

## ■ Řídicí kolečka

DISP (Zobrazit obsah): Umožňuje změnit zobrazení na displeji.

⚡ (Režim blesku): Umožňuje výběr režimu blesku pro fotografie.

 (Komp.expozice/Kreativní fotografie): Umožňuje nastavit jas obrazu. Umožňuje změnit [Rozostř. pozadí], [Jas], [Barva], [Živost] a [Obrazový efekt], když je režim snímání nastaven na [Inteligentní automatika] nebo [Super auto].

 (Režim pohonu): Umožňuje použít časovač a režim sériového snímání.

● (Zaměřené ostření): Fotoaparát sleduje objekt a přizpůsobí ostření automaticky, i když se objekt pohybuje.

## ■ Tlačítko Fn (Funkce)

Umožňuje zaregistrovat sedm funkcí, které potom můžete během snímání vyvolat.

- ① Stiskněte tlačítko Fn (Funkce).
- ② Zvolte požadovanou funkci opakovaným stisknutím tlačítka Fn (Funkce) nebo použitím ◀/▶ na řídicím kolečku.
- ③ Zvolte hodnotu nastavení otočením řídicího kolečka nebo pomocí ovládacího kroužku.

## ■ Ovládací kroužek

Ovládacímu kroužku můžete přiřadit své oblíbené funkce; při snímání lze provedená nastavení měnit pouhým otočením ovládacího kroužku.

## ■ Položky menu

### 📷 Nabídka pořizování fotografií

Velik. snímku	Volí velikost fotografií.
Poměr stran	Volí poměr stran pro fotografie.
Kvalita	Volí kvalitu obrazu pro fotografie.
Panoráma: Velikost	Volí velikost panoramatických snímků.
Panoráma: Směr	Nastavuje směr snímání pro panoramatické snímky.
Ovl. smartphonem	Pořizuje fotografie a videoklipy pomocí smartphonu, který dálkově ovládá fotoaparát.
Režim pohonu	Nastavuje způsob snímání, například kontinuální snímání.
Režim blesku	Nastavuje nastavení blesku.
Režim ostření	Volí způsob ostření.
Oblast aut. zaost.	Volí oblast ostření.
Efekt hladké pleti	Nastavuje efekt hladké pleti a úroveň efektu.
Úsměvu/ Det.obličej.	Volí rozpoznání obličejů a automatickou úpravu různých nastavení. Nastavuje automatické pořízení snímku při rozpoznání úsměvu.
Automat. rámování	Analyzuje scénu při zachycování obličejů, záběrů zblízka nebo objektů sledovaných pomocí funkce Zaměřené ostření a automaticky ořízne kopii snímku a uloží ji s působivější kompozicí.
ISO	Upraví citlivost na světlo.
Režim měření	Volí režim měření, který stanoví, jaká část objektu se bude měřit pro určení expozice.
Kompenz.blesku	Upraví intenzitu záblesku blesku.
Vyvážení bílé	Upraví barevný odstín snímku.
DRO/Auto HDR	Automaticky kompenzuje jas a kontrast.
Kreativní styl	Volí požadované zpracování snímku.
Obrazový efekt	Volí filtr požadovaného efektu pro dosažení působivějšího a umělečtějšího dojmu.

Zoom s jas. obraz.	Poskytuje přiblížený snímek vyšší kvality než s funkcí digitálního zoomu.
Digitální zoom	Poskytuje přiblížené snímky s větším zvětšením než s funkcí Zoom s jasným obrazem.
RŠ u dl.exp.	Nastaví zpracování redukce šumu pro snímky s rychlostí závěrky 1/3 sekundy a delší.
RŠ při vys.ISO	Nastaví zpracování redukce šumu pro snímky pořízené s vysokou citlivostí.
Iluminátor AF	Nastaví iluminátor AF, který osvítl tmavou scénu a napomůže tak ostření.
SteadyShot	Nastaví funkci SteadyShot.
Barevný prostor	Změní rozsah reprodukovatelných barev.
Sezn. tipů ke snímání	Zobrazí všechny tipy pro snímání.
Zapsat datum	Nastaví, zda se bude na snímek zaznamenávat datum pořízení.
Volba scény	Volí přednastavená nastavení vhodná pro různé podmínky scény.
Vyvolat paměť	Volí nastavení, která chcete vyvolat, když je ovladač režimů nastaven na [Vyvolat paměť].
Paměť	Registruje požadované režimy nebo nastavení fotoaparátu.

## Nabídka nahrávání videoklipů

Formát souboru	Volí formát souboru videoklipu.
Nastavení záznamu	Volí velikost políčka nahraného videoklipu.
Velik. snímku(Dual Rec)	Nastaví velikost fotografie pořízené při nahrávání videa.
SteadyShot	Nastaví funkci SteadyShot.
Nahrávání zvuku	Nastaví, zda se bude při nahrávání videoklipu nahrávat i zvuk.
Redukce zvuku větru	Omezuje během nahrávání videoklipu zvuk větru.
Video	Volí režim expozice, který se bude hodit k danému objektu nebo efektu.

## 🔧 Uživatelská nabídka

Nastav. FINDER/ LCD	Při používání elektronického hledáčku (prodává se samostatně) nastaví způsob přepínání mezi elektronickým hledáčkem a displejem.
Bez červ.očí	Omezuje jev červených očí při používání blesku.
R. Mřížky	Nastaví zobrazení mřížky, která umožní snímek řádně zarovnat.
Auto prohlíž.	Nastaví automatické prohlížení snímku po jeho pořízení.
Tlačítko DISP	Nastaví režimy prohlížení displeje, které lze zvolit stisknutím tlačítka DISP na řídicím kolečku.
Úroveň obrysů	Při ručním ostření zvýrazní zvolenou barvou obrys zaostřených objektů.
Barva obrysů	Nastaví barvu použitou pro funkci zobrazení obrysů.
Ovládací kroužek	Přiřadí ovládacímu kroužku požadované funkce.
Fce Zoom na kroužku	Nastaví pro ovládací kroužek funkci zoomování. Když zvolíte [Krok], můžete polohu zoomu přesunout na pevně stanovený krok ohniskové vzdálenosti.
Zobr. ovlád. kroužku	Nastaví, zda se bude při používání ovládacího kroužku zobrazovat animace.
Tlačítko funkce	Upraví funkce zobrazené při stisknutí tlačítka Fn (Funkce).
Funkce prostřed. tlačítka	Přiřadí požadované funkce prostřednímu tlačítku.
Funkce levého tlačítka	Přiřadí požadované funkce levému tlačítku.
Funkce pravého tlačítka	Přiřadí požadované funkce pravému tlačítku.
Tlačítko MOVIE	Nastaví, zda se bude vždy aktivovat tlačítko MOVIE.
Asistent MF	Při ručním ostření zobrazí zvětšený snímek.
Doba zvětš. ostření	Nastaví časový úsek, po který se bude obraz zobrazovat ve zvětšené formě.

CZ

Prior. sledování obličejů	Nastaví, zda se při sledování budou prioritně sledovat obličejů.
Registrace obličejů	Registruje nebo změní osobu, na kterou bude fotoaparát ostřit prioritně.

### ▶ Nabídka přehrávání

Odes. do smartphonu	Přenesení snímků, které se mají zobrazit na smartphonu.
Poslat do počítače	Provede zálohu snímků jejich přenesením do počítače připojeného k síti.
Zobrazit na televizoru	Umožňuje prohlížení snímků na televizoru s připojením k síti.
Vybrat stat. sn./film	Přepíná mezi zobrazením fotografií/videoklipů.
Vymazat	Vymaže snímek.
Prezentace	Zobrazí prezentaci.
Přehled snímků	Zobrazí více snímků najednou.
Chránit	Nastaví pro snímky ochranu.
Specifikace tisku	Přidá na fotografii značku objednávky tisku.
Obrazový efekt	Přidává na snímky různé textury.
Nastavení hlasitosti	Upraví hlasitost.
Zobr.přehr.	Nastaví, jak se budou přehrávat snímky pořízené na výšku.

### ◀ Nabídka Nástroj paměťové karty

Formátovat	Zformátuje paměťovou kartu.
Číslo souboru	Nastaví způsob přiřazování čísla souborů fotografiím a videoklipům.
Výběr složky záz. n.	Změní zvolenou složku pro ukládání snímků.
Nová složka	Vytvoří novou složku pro ukládání fotografií a videoklipů (MP4).

Obnovit DB snímků	Obnoví soubor obrazové databáze a umožní nahrávání a přehrávání.
Zobraz místo na kartě	Zobrazí zbývající dobu nahrávání pro videoklipy a počet fotografií, které lze ještě na paměťovou kartu nahrát.

## Nabídka nastavení hodin

Nast.data/času	Nastaví datum, čas a letní čas.
Nastavení oblasti	Nastaví místo používání.

## Nabídka nastavení

Start menu	Nastaví výchozí polohu kurzoru v nabídce na první položku, nebo na naposledy zvolenou položku.
Vodítko režimu snímání	Zapne nebo vypne vodítko režimu snímání (vysvětlení jednotlivých režimů snímání).
Jas LCD	Nastaví jas displeje.
Jas hledáčku	Při používání elektronického hledáčku (prodává se samostatně) nastaví jas elektronického hledáčku.
Úspora energie	Nastaví úroveň funkce pro úsporu energie.
Zahájení úspory energie	Nastaví časový úsek, za jaký se fotoaparát automaticky vypne.
Volič PAL/NTSC (pouze pro modely kompatibilní s 1080 50i)	Změnou televizního formátu zařízení umožní nahrávání v jiném formátu videa.
Nastavení nahrání*1	Nastaví funkci nahrávání fotoaparátu při používání karty Eye-Fi.
Rozlišení HDMI	Nastaví rozlišení, když je fotoaparát připojen k televizoru HDMI.
OVLÁDÁNÍ HDMI	Ovládá fotoaparát z televizoru, který podporuje funkci „BRAVIA“ Sync.
Spojení USB	Nastaví způsob připojení USB.
Nastavení USB LUN	Rozšíří kompatibilitu omezením funkcí připojení USB.

Napájení USB	Nastaví, zda bude fotoaparát napájen pomocí připojení USB.
Zvukové signály	Nastaví provozní zvuk fotoaparátu.
Stisk WPS	Umožňuje registraci přístupového bodu ve fotoaparátu jednoduchým stisknutím tlačítka WPS.
Nastavení přístup. Bodu	Umožňuje ruční registraci přístupového bodu.
Uprav. Název zařízení	Umožňuje změnu názvu zařízení pod funkcí Wi-Fi Direct apod.
Zobrazit adresu MAC	Zobrazí adresu MAC fotoaparátu.
Reset SSID/Hesla	Resetuje SSID a heslo připojení ke smartphonu.
Režim letadlo	Můžete nastavit, aby toto zařízení nenavazovalo bezdrátovou komunikaci.
Verze	Zobrazí verzi softwaru fotoaparátu.
Jazyk	Zvolí jazyk.
Snímač Pádu	Nastaví funkci [Snímač Pádu].
Režim demo	Zapne nebo vypne přehrávání videa demonstrace.
Inicializace	Obnoví nastavení na jejich výchozí hodnoty.

\*<sup>1</sup> Objeví se, když je do fotoaparátu vložena karta Eye-Fi (prodává se samostatně).



## Vlastnosti „PlayMemories Home“

Aplikace „PlayMemories Home“ vám umožňuje importovat fotografie a videoklipy do počítače a používat je. Pro import videoklipů AVCHD do počítače je zapotřebí „PlayMemories Home“.



Import snímků z fotoaparátu



### Organizace



Prohlížení snímků v kalendáři



Vytváření disků s videoklipy

### Sdílení snímků



Nahrávání snímků na síťové služby



Sdílení snímků pomocí „PlayMemories Online“

### Stažení aplikace „PlayMemories Home“ (pouze pro Windows)

Aplikaci „PlayMemories Home“ si můžete stáhnout z následující URL:  
[www.sony.net/pm](http://www.sony.net/pm)

### Poznámky

- Pro instalaci aplikace „PlayMemories Home“ je zapotřebí připojení k internetu.
- Aby bylo možné používat „PlayMemories Online“ nebo jiné síťové služby, je zapotřebí připojení k internetu. „PlayMemories Online“ nebo jiné síťové služby nemusí být v některých zemích nebo oblastech k dispozici.
- Aplikace „PlayMemories Home“ není kompatibilní s počítači Mac. Použijte aplikace, které máte na počítači Mac nainstalované. Podrobnosti naleznete na následující URL:  
<http://www.sony.co.jp/imsoft/Mac/>

## ■ Instalace aplikace „PlayMemories Home“ na počítač

---

- 1 Pomocí internetového prohlížeče na počítači přejděte na následující URL, potom klepněte na [Install] → [Run].

[www.sony.net/pm](http://www.sony.net/pm)

- 2 Pro dokončení instalace se řiďte pokyny na obrazovce.

- Když se zobrazí výzva, abyste připojili fotoaparát k počítači, propojte fotoaparát a počítač kabelem mikro USB (je součástí dodávky).

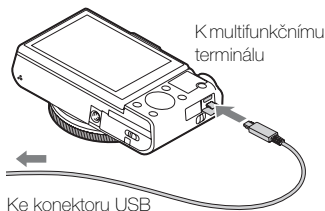

## ■ Prohlížení dokumentu „PlayMemories Home Help Guide“

Podrobnosti o používání aplikace „PlayMemories Home“ naleznete v dokumentu „PlayMemories Home Help Guide“.

---

- 1 Poklepejte na ikonu [PlayMemories Home Help Guide] na ploše.

- Takto dokument „PlayMemories Home Help Guide“ otevřete z nabídky Start: Klepněte na [Start] → [All Programs] → [PlayMemories Home] → [PlayMemories Home Help Guide].
- Ve Windows 8 zvolte na Úvodní obrazovce ikonu [PlayMemories Home] pro spuštění [PlayMemories Home], potom zvolte [PlayMemories Home Help Guide] v nabídce [Help].
- Podrobnosti o aplikaci „PlayMemories Home“ naleznete také v dokumentu „Uživatelská příručka Cyber-shot“ (strana 2) nebo na následujících stránkách podpory PlayMemories Home (pouze anglicky):

<http://www.sony.co.jp/pmh-se/>

---

## Vlastnosti „Image Data Converter“

Níže naleznete příklady funkcí, které jsou k dispozici, když používáte „Image Data Converter“.

- Můžete editovat snímky ve formátu RAW pomocí různých korekčních funkcí, jako je tónová křivka nebo ostrost.
- Můžete upravovat snímky pomocí vyvážení bílé, clony, kreativních stylů apod.
- Můžete ukládat zobrazené a upravené fotografie do počítače. Existují dva způsoby, jak můžete snímky RAW ukládat: můžete je uložit a ponechat jako RAW data, nebo je uložit do souboru ve formátu určeném k běžnému použití.
- Můžete zobrazit a porovnat snímky RAW/snímky JPEG pořízené tímto fotoaparátem.
- Můžete snímky hodnotit v pěti úrovních.
- Můžete jim také přiřadit barevný štítek.

CZ

## ■ Instalace aplikace „Image Data Converter“

---

**1** Stáhněte si software z následující adresy URL a nainstalujte si ho do počítače.

Windows: <http://www.sony.co.jp/imsoft/Win/>

Mac: <http://www.sony.co.jp/imsoft/Mac/>

---

## ■ Prohlížení dokumentu „Image Data Converter Guide“

Podrobnosti o používání aplikace „Image Data Converter“ naleznete v dokumentu „Image Data Converter Guide“.

---

### 1 Pro Windows:

Klepněte na [Start] → [All Programs] → [Image Data Converter] → [Help] → [Image Data Converter Ver.4].

Pro Mac:

Spusťte Finder → [Applications] → [Image Data Converter] → [Image Data Converter Ver.4] → V liště nabídky zvolte „Help“ → „Image Data Converter Guide“.

- Ve Windows 8 spusťte „Image Data Converter Ver.4“ → V liště nabídky zvolte „Help“ → „Image Data Converter Guide“.
- Podrobnosti k aplikaci „Image Data Converter“ naleznete také v dokumentu „Uživatelská příručka Cyber-shot“ (strana 2) nebo na následujících stránkách podpory „Image Data Converter“ (pouze v angličtině):

<http://www.sony.co.jp/ids-se/>

---

## Počet fotografií a doba záznamu videoklipů

Počet snímků a doba nahrávání se mohou lišit v závislosti na podmínkách snímání a paměťové kartě.

### Fotografie

Velik. snímku: L: 20M

Když je funkce [Poměr stran] nastavena na [3:2]\*

Kapacita	2 GB
Kvalita	
Standard	295 snímků
Jemné	170 snímků
RAW & JPEG	58 snímků
RAW	88 snímků

\* Když je funkce [Poměr stran] nastavena na jiné nastavení než [3:2], můžete nahrát více snímků, než je zobrazeno výše. (Kromě situace, kdy je funkce [Kvalita] nastavena na [RAW].)

### Videoklipy

Tabulka níže uvádí přibližné maximální doby záznamu videoklipů. Jedná se o celkovou dobu pro všechny soubory videoklipů. Nepřetržitě snímání je možné po dobu asi 29 minut (omezení dané specifikacemi produktu). Maximální nepřetržitá doba nahrávání videoklipu ve formátu MP4 (12M) je asi 15 minut (omezeno velikostí souboru 2 GB).

(h (hodiny), m (minuty))

Kapacita	2 GB
Nastavení záznamu	
60i 24M(FX)/50i 24M(FX)	10 m
60i 17M(FH)/50i 17M(FH)	10 m
60p 28M(PS)/50p 28M(PS)	9 m
24p 24M(FX)/25p 24M(FX)	10 m
24p 17M(FH)/25p 17M(FH)	10 m
1440×1080 12M	15 m
VGA 3M	1 h 10 m

- Délka videoklipů, které lze nahrát, se liší, protože je fotoaparát vybaven funkcí VBR (variabilní přenosová rychlost), která automaticky upravuje kvalitu videoklipu v závislosti na snímání scéně. Když nahráváte rychle se pohybující objekt, je obraz jasnější, dostupný čas nahrávání je ale kratší, protože videoklip zabere více místa v paměti. Dostupný čas nahrávání se také liší v závislosti na podmínkách snímání, objektu nebo na nastavení kvality/velikosti obrazu.

## Poznámky k používání fotoaparátu

### Funkce zabudované v tomto fotoaparátu

- Tato příručka popisuje zařízení kompatibilní s 1080 60i a zařízení kompatibilní s 1080 50i.  
Pokud si chcete ověřit, zda je fotoaparát zařízení kompatibilní s 1080 60i, nebo zařízení kompatibilní s 1080 50i, zkontrolujte následující značky na spodní straně fotoaparátu.  
Zařízení kompatibilní s 1080 60i: 60i  
Zařízení kompatibilní s 1080 50i: 50i
- Tento fotoaparát je kompatibilní s videoklipy ve formátu 1080 60p nebo 50p. Na rozdíl od dosavadních standardních režimů nahrávání, které nahrávají metodou s prokládáním, nahrává tento fotoaparát pomocí progresivní metody. Zvyšuje se tak rozlišení a výsledkem je plynulejší a realističtější obraz.

### Používání a péče

S přístrojem nezacházejte hrubě, nerozebírejte ho a neupravujte, chraňte jej před nárazy nebo otřesy a dávejte pozor, abyste ho neupustili a nešlápli na něj. Zvláště opatrně zacházejte s objektivem.

### Poznámky k nahrávání/přehrávání

- Než začnete nahrávat, vyzkoušejte si práci s fotoaparátem a ověřte si, že funguje správně.
- Fotoaparát není prachotěsný, není odolný vůči postříkání ani vodotěsný.
- Nevystavujte fotoaparát působení vody. Pokud se do fotoaparátu dostane voda, může dojít k jeho poškození. V některých případech pak nelze fotoaparát opravit.
- Nemiřte fotoaparátem do slunce ani jiného přímého světla. Mohli byste způsobit poruchu fotoaparátu.
- Jestliže dochází ke kondenzaci vlhkosti, před použitím fotoaparátu ji odstraňte.
- Nevystavujte fotoaparát otřesům a úderům. Může dojít k poruše a je možné, že pak nebudete moci správně nahrávat snímky. Záznamová média by navíc mohla být nepoužitelná a mohlo by dojít k poškození dat snímků.

## **Nepoužívejte ani neukládejte fotoaparát na následujících místech**

- Na extrémně horkých, chladných a vlhkých místech  
Na místech, jako je automobil zaparkovaný na slunci, může dojít k deformaci těla fotoaparátu, což může vést k jeho poruše.
- Na přímém slunci nebo v blízkosti topného tělesa  
Může dojít ke změně barvy nebo k deformaci těla fotoaparátu, což může způsobit jeho poruchu.
- Na místech vystavených silným vibracím
- V blízkosti míst se silnými rádiovými vlnami, zářením nebo magnetismem.  
Fotoaparát by pak nemusel správně nahrávat nebo přehrávat snímky.
- Na písčitéch nebo prašných místech  
Dbejte na to, aby do fotoaparátu nevnikl písek nebo prach. Mohlo by dojít k poruše fotoaparátu, kterou v některých případech nemusí být možné opravit.

### **Při přenášení**

Nesedějte si na židli nebo jiné povrchy s fotoaparátem v zadní kapse kalhot nebo sukně, mohlo by dojít k jeho poškození nebo k poruše.

### **Objektiv Carl Zeiss**

Fotoaparát je vybaven objektivem Carl Zeiss schopným reprodukovat ostré obrazy s vynikajícím kontrastem. Objektiv pro tento fotoaparát byl vyroben v Německu certifikovaným systémem Carl Zeiss zaručujícím prvotřídní kvalitu v souladu s normami jakosti Carl Zeiss.

### **Poznámky k displeji**

Displej je vyroben za použití extrémně přesné technologie, díky které je více než 99,99% pixelů efektivně použitelných. Přesto se na displeji mohou objevovat nepatrné černé a/nebo jasné tečky (bílé, červené, modré nebo zelené). Tyto tečky vznikají běžně ve výrobě a nijak neovlivňují nahrávání.

### **Poznámky k blesku**

- Nenoste fotoaparát za jednotku blesku, ani na ni nepůsobte přílišnou silou.
- Pokud se do otevřené jednotky blesku dostane voda, prach nebo písek, mohlo by dojít k poruše.

### **Teplota fotoaparátu**

Fotoaparát a akumulátor se mohou při delším používání velmi zahřát, nejedná se však o závadu.

## Ochrana před přehřátím

V závislosti na teplotě fotoaparátu a akumulátoru může být nahrávání videoklipů znemožněno, nebo se může fotoaparát automaticky vypnout za účelem ochrany fotoaparátu.

Než dojde k vypnutí napájení nebo když již nebude možné nahrávat videoklipy, zobrazí se na displeji upozornění. V takovém případě ponechte napájení vypnuto a počkejte, dokud teplota fotoaparátu a akumulátoru neklesne. Pokud zapnete napájení, aniž byste nechali fotoaparát a akumulátor dostatečně vychladnout, napájení se může znovu vypnout nebo se může stát, že nebudete moci nahrávat videoklipy.

## Nabíjení akumulátoru

Pokud nabijete akumulátor, který jste dlouho nepoužívali, nemusí být možné jej nabít na jeho řádnou kapacitu.

Je to způsobeno vlastnostmi akumulátoru, nejedná se o závadu. Znovu akumulátor nabijte.

## Varování k autorským právům

Televizní programy, filmy, videokazety a další materiály mohou být chráněny autorskými právy. Nepovolené nahrávání takových materiálů může být v rozporu s ustanoveními zákonů na ochranu autorských práv.

## Za poškozený obsah nebo selhání při nahrávání se neposkytuje žádná náhrada

Společnost Sony nemůže nahradit ztráty, chyby v záznamu nebo poškození zaznamenaného obsahu způsobené poruchou fotoaparátu nebo záznamových médií.

## Čištění těla fotoaparátu

Tělo fotoaparátu jemně otřete navlhčeným měkkým hadříkem, pak povrch otřete suchým hadříkem. Poškození povrchové úpravy nebo pouzdra přístroje zamezíte takto:

– Na fotoaparát nepoužívejte chemikálie, jako jsou ředidla, benzín, alkohol, jednorázové čisticí ubrusky, repelenty, opalovací krémy nebo insekticidy.

## Údržba displeje

- Krém na ruce nebo zvlhčující prostředek na displeji může narušit jeho povrchovou vrstvu. Pokud se na displej dostane, okamžitě ho otřete.
- Pokud byste displej otírali papírovým kapesníkem nebo jiným materiálem silou, mohlo by dojít k poškození povrchové vrstvy.
- Pokud se na displej dostanou otisky prstů nebo nečistoty, doporučujeme, abyste nečistoty jemně odstranili a potom displej očistili měkkým hadříkem.

## Poznámka k bezdrátové síti LAN

Neneseme žádnou zodpovědnost za škody způsobené nepovoleným přístupem nebo nepovoleným používáním destinací zaznamenaných fotoaparátem, jež jsou výsledkem ztráty nebo krádeže.



## **Poznámka k likvidaci/předávání fotoaparátu**

Abyste ochránili svá osobní data, proveďte před likvidací fotoaparátu nebo jeho předáním jiné osobě následující.

- Resetujte všechna nastavení fotoaparátu spuštěním funkce [Inicializace] (strana 26).
- Vymažte všechny zaregistrované obličejové lidi z funkce [Registrace obličejů] (strana 24).

# Specifikace

## Fotoaparát

---

### [Systém]

Obrazový snímač: 13,2 mm × 8,8 mm

Snímač Exmor R CMOS  
(typ 1,0)

Celkový počet pixelů fotoaparátu:

Přibl. 20,9 megapixelů

Efektivní počet pixelů fotoaparátu:

Přibl. 20,2 megapixelů

Objektiv: Objektiv Carl Zeiss

Vario-Sonnar T\* s 3,6× zoomem  
f = 10,4 mm – 37,1 mm (28 mm –  
100 mm (ekvivalent 35mm  
filmu))

F1,8 (W) – F4,9 (T)

Při nahrávání videoklipů (16:9):

29 mm – 105 mm<sup>\*1</sup>

Při nahrávání videoklipů (4:3):

36 mm – 128 mm<sup>\*1</sup>

<sup>\*1</sup> Když je funkce [SteadyShot]  
nastavena na [Standardní]

SteadyShot: Optický

Řízení expozice: Automatická  
expozice, Priorita clony, Priorita  
rychlosti závěrky, Ruční  
nastavení expozice, Volba scény

Vyvážení bílé: Automatické, Denní  
světlo, Stín, Oblačno, Žárovky,  
Žárovka (Teplá bílá/Chladná  
bílá/Denní bílá/Denní světlo),  
Blesk, Teplota barvy/Barevný  
filtr, Vlastní

Formát souborů:

Fotografie: Vyhovující JPEG  
(DCF, Exif, MPF Baseline),  
RAW (formát Sony ARW 2.3),  
kompatibilní s DPOF  
Videoklipy (formát AVCHD):  
kompatibilní s formátem  
AVCHD Ver. 2.0

Obraz: MPEG-4 AVC/H.264

Zvuk: Dolby Digital 2kan.,  
vybavený funkcí Dolby Digital  
Stereo Creator

• Vyrobeno podle licence  
společnosti Dolby  
Laboratories.

Videoklipy (formát MP4):

Obraz: MPEG-4 AVC/H.264

Zvuk: MPEG-4 AAC-LC 2kan.

Záznamová média: „Memory Stick  
XC Duo“, „Memory Stick PRO  
Duo“, „Memory Stick Micro“,  
karty SD, paměťové karty  
microSD

Blesk: Rozsah blesku (citlivost ISO  
(Doporučený index expozice)  
nastavena na Auto):

Přibl. 0,3 m až 15,0 m (W)

Přibl. 0,55 m až 5,7 m (T)

---

### [Vstupní a výstupní konektory]

Konektor HDMI: Mikro konektor  
HDMI

Multifunkční terminál\*:

Komunikace USB

Komunikace USB: Hi-Speed USB  
(USB 2.0)

\* Podporuje zařízení kompatibilní s  
mikro USB.

---

### [Displej]

LCD displej:

7,5 cm (typ 3,0) podsvícení TFT

Celkový počet bodů:

1 228 800 bodů

---

## [Napájení, obecné]

Napájení: Dobíjecí modul  
akumulátoru NP-BX1, 3,6 V  
Síťový adaptér AC-UB10/  
UB10B/UB10C/UB10D, 5 V

Příkon (během snímání):  
Přibl. 1,5 W

Provozní teplota: 0 °C až 40 °C  
Skladovací teplota: -20 °C až +60 °C

Rozměry (vyhovující CIPA):  
101,6 mm × 58,1 mm × 38,3 mm  
(Š/V/H)

Hmotnost (vyhovující CIPA)  
(včetně modulu akumulátoru  
NP-BX1, „Memory Stick Duo“):  
Přibl. 281 g

Mikrofon: Stereofonní  
Reproduktor: Monofonní  
Exif Print: Kompatibilní  
PRINT Image Matching III:  
Kompatibilní

---

## [Bezdrátové připojení LAN]

Podporovaný standard:  
IEEE 802.11 b/g/n

Frekvence: 2,4 GHz

Podporované bezpečnostní  
protokoly: WEP/WPA-PSK/  
WPA2-PSK

Způsob konfigurace: WPS (Wi-Fi  
Protected Setup) / ruční

Metoda přístupu: Režim  
infrastruktury

NFC: Vyhovující NFC Forum  
Type 3 Tag

## Síťový adaptér AC-UB10/ UB10B/UB10C/UB10D

Požadavky na napájení: AC 100 V  
až 240 V, 50 Hz/60 Hz, 70 mA

Výstupní napětí: 5 V DC, 0,5 A

Provozní teplota: 0 °C až 40 °C  
Skladovací teplota: -20 °C až +60 °C

Rozměry:  
Přibl. 50 mm × 22 mm × 54 mm  
(Š/V/H)

Hmotnost:  
Pro USA a Kanadu: Přibl. 48 g  
Pro země a oblasti mimo USA a  
Kanadu: Přibl. 43 g

## Dobíjecí modul akumulátoru NP-BX1

Použitý akumulátor: lithium-iontový  
akumulátor

Maximální napětí: 4,2 V DC  
Jmenovité napětí: 3,6 V DC  
Maximální nabíjecí napětí: 4,2 V DC  
Maximální nabíjecí proud: 1,89 A  
Kapacita: 4,5 Wh (1 240 mAh)

Vzhled a specifikace se mohou  
měnit bez upozornění.

CZ

## Ochranné známky

- Následující známky jsou ochranné známky společnosti Sony Corporation.  
**Cyber-shot**, „Cyber-shot“, „Memory Stick XC-HG Duo“, „Memory Stick PRO Duo“, „Memory Stick Duo“, „Memory Stick Micro“
- „AVCHD Progressive“ a logotyp „AVCHD Progressive“ jsou ochranné známky společností Panasonic Corporation a Sony Corporation.
- Dolby a symbol dvojitého písmene D jsou ochranné známky společnosti Dolby Laboratories.
- Termíny HDMI a HDMI High-Definition Multimedia Interface a logo HDMI jsou ochranné známky nebo registrované ochranné známky společnosti HDMI Licensing LLC ve Spojených státech a dalších zemích.
- Windows je registrovaná ochranná známka společnosti Microsoft Corporation ve Spojených státech a/nebo dalších zemích.
- Mac, App Store jsou registrované ochranné známky společnosti Apple Inc.
- iOS je registrovaná ochranná známka nebo ochranná známka společnosti Cisco Systems, Inc. a/ nebo jejich poboček ve Spojených státech a některých dalších zemích.
- Logo SDXC je ochrannou známkou společnosti SD-3C, LLC.
- Android, Google Play jsou ochranné známky společnosti Google Inc.

- Wi-Fi, logo Wi-Fi, Wi-Fi PROTECTED SET-UP jsou registrované ochranné známky společnosti Wi-Fi Alliance.
- N Mark je ochranná známka nebo registrovaná ochranná známka společnosti NFC Forum, Inc. ve Spojených státech amerických a v dalších zemích.
- DLNA a DLNA CERTIFIED jsou ochranné známky společnosti Digital Living Network Alliance.
- „PS“ a „PlayStation“ jsou registrované ochranné známky společnosti Sony Computer Entertainment Inc.
- Facebook a logo „f“ jsou ochranné známky nebo registrované ochranné známky společnosti Facebook, Inc.
- YouTube a logo YouTube jsou ochranné známky nebo registrované ochranné známky společnosti Google Inc.
- Eye-Fi je ochranná známka společnosti Eye-Fi, Inc.
- Tento návod dále obsahuje názvy systémů a produktů, které jsou obecně ochrannými nebo registrovanými ochrannými známkami příslušných autorů či výrobců. Symboly <sup>TM</sup> nebo © však v tomto návodu nejsou uvedeny ve všech případech.



- Další funkce pro PlayStation 3 získáte stažením aplikace pro PlayStation 3 z PlayStation Store (pokud je k dispozici).

- Aplikace pro PlayStation 3 vyžaduje účet PlayStation Network a stažení aplikace. Dostupné v oblastech, kde je k dispozici PlayStation Store.

Další informace o produktu a odpovědi na často kladené dotazy naleznete na našich internetových stránkách zákaznické podpory.

<http://www.sony.net/>

## Még több a fényképezőgépről („Cyber-shot felhasználói útmutató”)



A „Cyber-shot felhasználói útmutató” egy online kézikönyv. Ebben megtalálhatja a fényképezőgép funkcióinak részletes ismertetését.

- ① Látogasson el a Sony támogatási oldalára.  
<http://www.sony.net/SonyInfo/Support/>
- ② Válassza ki az országot vagy régiót.
- ③ A támogatási oldalon keresse meg a fényképezőgép modellnevét.
  - A modellnév megtalálható a fényképezőgép alján.

## Az útmutató megtekintése

A fényképezőgép beépített használati útmutatóval rendelkezik.

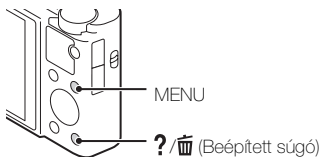

### Beépített súgó

A fényképezőgép megjeleníti a MENU elemek és a beállításértékek magyarázatát.

- ① Nyomja meg a MENU gombot.
- ② Válassza ki a kívánt MENU elemet, majd nyomja meg a ?/🛈 (Beépített súgó) gombot.

### Fényképezési tipp

A fényképezőgép a kiválasztott felvételi módnak megfelelő fényképezési tippeket jelenít meg.

- ① Nyomja meg a ?/🛈 (Beépített súgó) gombot felvétel üzemmódban.
- ② Válassza ki a kívánt fényképezési tippet, majd nyomja meg a vezérlőtárcsa ● gombját.

Megjelenik a fényképezési tipp.

- A kijelzőn a ▲/▼ gombokkal görgethet, a fényképezési tippek között pedig a ◀/▶ gombokkal lépegethet.

## VIGYÁZAT

Tűz és áramütés veszélyének csökkentése érdekében ne tegye ki a készüléket eső vagy nedvesség hatásának.

# FONTOS BIZTONSÁGI UTASÍTÁSOK -ŐRIZZE MEG ŐKET VESZÉLY A TŰZVESZÉLY VAGY AZ ELEKTROMOS ÁRAMKÜTÉS VESZÉLYÉNEK ELKERÜLÉSE ÉRDEKÉBEN PONTOSAN KÖVESSE A KÖVETKEZŐ UTASÍTÁSOKAT

HU

## FIGYELEM!

### | Akkumulátor

Ha nem megfelelően bánik az akkumulátorral, az felrobbanhat, tüzet, sőt a kikerülő vegyi anyag sérülést is okozhat. Tartsa szem előtt az alábbiakat.

- Ne szedje szét.
- Ne törje össze az akkumulátort, és óvja az ütéstől és az erős fizikai hatásoktól, többek között ne kalapálja, ne ejtse le, ne lépjen rá.
- Ne zárja rövidre az akkumulátor pólusait, és ügyeljen arra is, hogy érintkezőihez ne érjen fémtárgy.
- Óvja a 60 °C fölötti hőmérséklettől: ne tegye ki közvetlen napsugárzásnak, ne hagyja tűző napon parkoló gépkocsiban.
- Ne gyújtsa meg és ne dobja tűzbe.
- Ne használjon se sérült, se olyan lítium ion akkumulátort/elemet, amelyből folyik az elektrolit.
- Ügyeljen arra, hogy az akkumulátort eredeti Sony akkumulátortöltővel, illetve olyan készülékkel töltsen, amely fel tudja tölteni az akkumulátort.
- Kisgyerekektől elzárva tárolja az akkumulátort.
- Tartsa szárazon az akkumulátort.
- Az akkumulátort/elemet csak azonos típusú vagy a Sony által javasolt helyettesítő akkumulátorra/elemre cserélje.

HU  
3

- Az elhasználadott akkumulátort azonnal, a használati útmutatóban ismertetett módon dobja ki.

## **| AC adapter**

Az AC adapter használatakor használja a legközelebbi fali aljzatot. Ha a készülék használata közben valamilyen üzemzavart tapasztal, akkor azonnal húzza ki az AC adapter csatlakozódugóját a fali aljzattól.

## **Az európai vásárlók figyelmébe**

### **| Megjegyzés az EU-s irányelveket követő országokban élő vásárlóink számára**

Ezt a terméket a Sony Corporation (Japán, 108-0075 Tokió, 1-7-1 Konan, Minato-ku), vagy megbízottja gyártotta. Az Európai Unió jogszabályai alapján a termékbiztonsággal kapcsolatban a Sony Deutschland GmbH (Németország, 70327 Stuttgart, Hedelfinger Strasse 61.) a jogosult képviselő. Kérjük, bármely szervizeléssel vagy garanciával kapcsolatos ügyben, a különálló szerviz- vagy garanciadokumentumokban megadott címekhez forduljon.



Alulírott, Sony Corporation nyilatkozom, hogy a DSC-RX100M2 Digitális fényképezőgép megfelel a vonatkozó alapvető követelményeknek és az 1999/5/EC irányelv egyéb előírásainak. További információkat a következő weboldalon találhat:

<http://www.compliance.sony.de/>

Ezt a terméket bevizsgálták, és úgy találták, hogy az EMC előírásokban meghatározott korlátokon belül esik, ha 3 méternél rövidebb átjátszókábelrel használják.

### **| Figyelem**

Bizonyos frekvenciájú elektromágneses mezők e készülék kép- és hangminőségét befolyásolhatják.

### **| Megjegyzés**

Ha statikus elektromosság vagy elektromágneses erőter miatt az adatátvitel megszakad, indítsa újra az alkalmazást, vagy húzza ki, majd csatlakoztassa ismét az adatátviteli (USB stb.) kábelt.



## **I Feleslegessé vált elektromos és elektronikus készülékek hulladékként való eltávolítása (Használható az Európai Unió és egyéb európai országok szelektív hulladékgyűjtési rendszereiben)**



Ez a szimbólum a készüléken vagy a csomagolásán azt jelzi, hogy a terméket ne kezelje háztartási hulladékként. Kérjük, hogy az elektromos és elektronikai hulladék gyűjtésére kijelölt gyűjtőhelyen adja le. A feleslegessé vált termék helyes kezelésével segít megelőzni a környezet és az emberi egészség károsodását, mely bekövetkezhetne, ha nem követi a hulladékkezelés helyes módját.



Az anyagok újrahasznosítása segít a természeti erőforrások megőrzésében. A termék újrahasznosítása érdekében további

információért forduljon a lakhelyén az illetékesekhez, a helyi hulladékgyűjtő szolgáltatóhoz vagy ahhoz az üzlethez, ahol a terméket megvásárolta.

## **I Feleslegessé vált elemek hulladékként való eltávolítása (Használható az Európai Unió és egyéb európai országok szelektív hulladékgyűjtési rendszereiben)**



Ez a szimbólum az elemen vagy annak csomagolásán azt jelzi, hogy a terméket ne kezelje háztartási hulladékként.

Egyes elemeken vagy azok csomagolásán ez a szimbólum együtt szerepelhet a higany (Hg) vagy az ólom (Pb) vegyjelével akkor, ha az elem 0,0005%-nál több higanyt vagy 0,004%-nál több ólmot tartalmaz.

HU

Kérjük, hogy azt a használt elemek gyűjtésére kijelölt gyűjtőhelyen adja le. A feleslegessé vált elemek helyes kezelésével segít megelőzni a környezet és az emberi egészség károsodását, mely bekövetkezhetne, ha nem követi a hulladékkezelés helyes módját. Az anyagok újrahasznosítása segít a természeti erőforrások megőrzésében.

Olyan berendezéseknél alkalmazott elemeket, ahol biztonsági, teljesítményi, illetve adatok megőrzése érdekében elengedhetetlen az energiaellátás folyamatosságának biztosítása, csak az arra felkészült szerviz állomány cserélheti ki.

Beépített elem esetén, hogy biztosítható legyen az elem megfelelő kezelése, a termékének elhasználódásakor juttassa el azt az arra kijelölt elektromos és elektronikus hulladékgyűjtő pontra.

Minden más elem esetén kérjük, hogy tanulmányozza, milyen módon lehet biztonságosan az elemet a készülékből eltávolítani. Az elemet a használt elemek megfelelő begyűjtőhelyén adja le.

A termék újrahasznosítása érdekében további információért forduljon a lakhelyén az illetékesekhez, a helyi hulladékgyűjtő szolgáltatóhoz vagy ahhoz az üzlethez, ahol a terméket megvásárolta.

## A mellékelt elemek ellenőrzése

A zárójelekben feltüntetett számok a darabszámot jelölik.

- Fényképezőgép (1)
- NP-BX1 újratölthető akkumulátor (1)
- Micro USB-kábel (1)
- AC adapter AC-UB10/UB10B/UB10C/UB10D (1)
- Hálózati tápkábel (nem mellékelt tartozék az USA-ban és Kanadában) (1)
- Csuklósíj (1)
- Pántadapter (2)



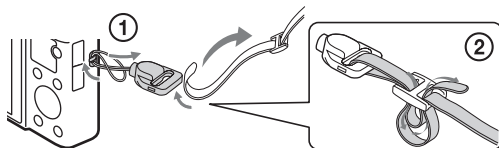

(A pántadapterek a vállpánt (külön megvásárolható) csatlakoztatására használhatók, ahogy az ábrán látható.)

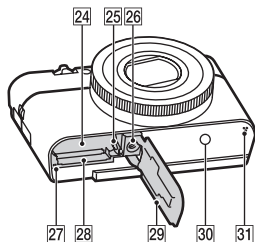
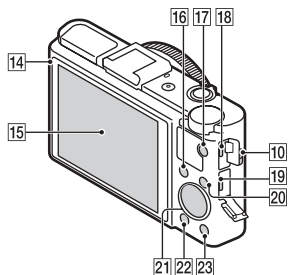
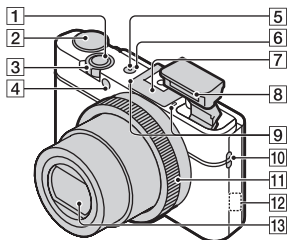

- Használati útmutató (ez az útmutató) (1)

## A fényképezőgép részei



- 1** Exponálógomb
- 2** Üzemeltetőcsapa
- 3**  (Intelligens autom.)/  
 (Kiváló automatikus)/  
**P** (Autom. Program)/  
**A** (Rekesz elsőbbség)/  
**S** (Zárseb elsőbbség)/  
**M** (Kézi expozíció)/  
**MR** (Memória behívás)/  
 (Mozgókép)/  
 (Panorámapasztázás)/  
**SCN** (Jelenet)
- 3** Felvételkedészítéshez:  
W/T (zoom) kar  
Megtekintéshez: Index/  
lejátszás zoom kar
- 4** Önkioldó jelzője/Mosoly  
exponálás-lámpa/AF-  
segédfény
- 5** Bekapcsolt állapot/töltés  
jelzőfénye
- 6** ON/OFF (Bekapcsoló) gomb
- 7** Vakualjzat\*
- 8** Vaku
  - Ne takarja el a vakut az ujjával.
  - A vaku használatakor a vaku automatikusan felugrik. Ha nem használja a vakut, nyomja le kézzel.
- 9** Mikrofon
- 10** Szíjrögzítő fül
- 11** Vezérlőgyűrű
- 12** Wi-Fi érzékelő (beépített)
- 13** Lencse
- 14** Fényérzékelő
- 15** LCD-képernyő
- 16** Fn (Funkció) gomb

HU

- 17 MOVIE (Mozgóképek) gomb
- 18 Többcélú csatlakozó
  - A Micro USB-kompatibilis eszközöket támogatja.
- 19 HDMI micro aljzat
- 20 MENU gomb
- 21 Vezérlőtárcsa
- 22 ▶ (Lejátszás) gomb
- 23 ?/🗑️ (Beépített súgó/Törlés) gomb
- 24 Akkumulátorbehelyező nyílás
- 25 Akkumulátorkioldó kar
- 26 Állványcsatlakozó-furat
  - Az állványcsavar hossza ne haladja meg az 5,5 mm-t. Egyébként nem lehet szilárdan rögzíteni a fényképezőgépet, és az meg is sérülhet.
- 27 Memóriaműködés-jelző
- 28 Memóriakártya-hely
- 29 Akkumulátor/memóriakártya védőfedele
- 30  (N jelzés)
  - A fényképezőgép csatlakoztatásakor érintse hozzá a jelzést az NFC funkcióval rendelkező okostelefonhoz.
  - Az NFC (Near Field Communication) a rövidtávú vezeték nélküli kommunikációs technológia egyik nemzetközi szabványa.
- 31 Hangszóró

\* A vakuljzattal kompatibilis eszközök listájának megtekintéséhez látogasson el a Sony webhelyére, vagy forduljon Sony márkakereskedőjéhez, illetve a megbízott helyi Sony szervizhez. Használhat a tartozékaljzattal kompatibilis kiegészítőket is. Más gyártóktól származó kellékek használata esetén a működés nem garantált.



## Az akkumulátoregység behelyezése

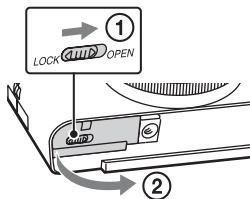

Akkumulátorkioldó kar

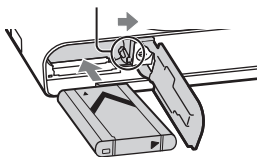

**1** Nyissa fel a fedelet.

**2** Helyezze be az akkumulátoregységet.

- Nyomja le az akkumulátorkioldó kart, és helyezze be az akkumulátoregységet, ahogy az ábrán látható. A behelyezés után ellenőrizze, hogy az akkumulátorkioldó kar a helyére záródott-e.
- Ha a fedelet nem megfelelően behelyezett akkumulátorral próbálja lezárni, a fényképezőgép károsodhat.

HU

## Az akkumulátoregység feltöltése

Az USA-ban és Kanadában élő vásárlóknak

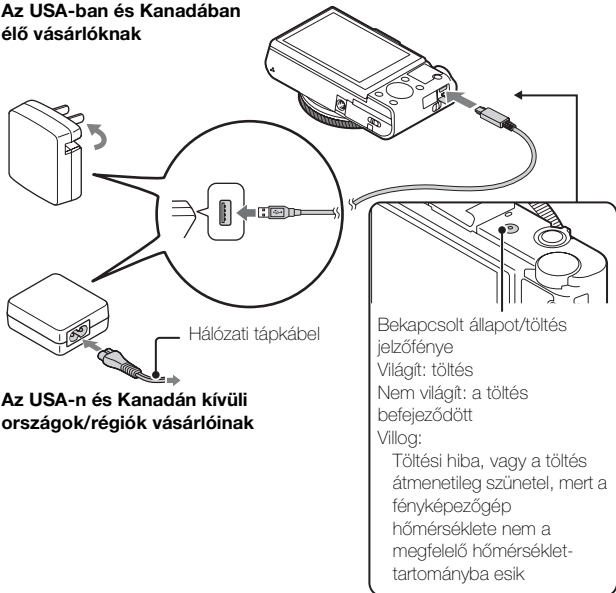

Az USA-n és Kanadán kívüli országok/régiók vásárlóinak

**1** Csatlakoztassa a fényképezőgépet az AC adapterhez (mellékelve) a micro USB-kábellel (mellékelve).

**2** Csatlakoztassa az AC adaptert a fali aljzathoz.

A Bekapcsolt állapot/töltés jelzőfénye narancssárga színnel világít, és megkezdődik a töltés.

- Az akkumulátor töltése közben kapcsolja ki a fényképezőgépet.
- Az akkumulátoregységet részlegesen töltött állapotból is feltöltheti.
- Ha villog a Bekapcsolt állapot/töltés jelzőfénye, és a töltés még nem fejeződött be, távolítsa el, majd helyezze vissza az akkumulátort.

## Megjegyzések

- Ha a fényképezőgép Bekapcsolt állapot/töltés jelzőfénye villog, amikor az AC adapter a fali aljzatba van csatlakoztatva, az azt jelzi, hogy a töltés ideiglenesen leállt, mert a hőmérséklet a javasolt tartományon kívül esik. Ha a hőmérséklet visszatér a megfelelő tartományba, a töltés folytatódik. Javasoljuk, hogy az akkumulátort 10 °C és 30 °C közötti környezeti hőmérsékleten töltsé.
- Az akkumulátor kivezetéseinek bepiszkolódása esetén előfordulhat, hogy nem tudja megfelelően feltölteni az akkumulátoregységet. Ilyen esetben a szennyeződést óvatosan, puha ruhával vagy vattapamaccsal finoman letörölve tisztítsa meg az akkumulátor kivezetéseinek környezetét.
- Csatlakoztassa az AC adapter csatlakozóját (mellékelve) a legközelebbi fali aljzatba. Ha az AC adapter használata közben valamilyen üzemzavart tapasztal, akkor azonnal húzza ki a csatlakozódugót a fali aljzattól, leválasztva ezzel a tápfeszültségről.
- Ha a töltés befejeződött, húzza ki az AC adaptert a fali aljzattól.
- Bizonyosodjon meg arról, hogy kizárólag eredeti Sony márkájú akkumulátort, micro USB-kábelt (mellékelve) és AC adaptert (mellékelve) használ.
- Az áramellátás nincs biztosítva felvétel/lejátszás közben, ha a fényképezőgép a fali aljzathoz van csatlakoztatva a mellékelt AC adapterrel. Ha szeretné biztosítani a fényképezőgép áramellátását felvétel/lejátszás közben, használja az AC-UD10 (külön megvásárolható) vagy az AC-UD11 (külön megvásárolható) AC adaptert.
- Előfordulhat, hogy egyes országokban/térségekben az AC-UD11 (külön megvásárolható) AC adapter nem érhető el.

HU

## ■ Töltési idő (Teljes feltöltés)

A töltési idő körülbelül 230 perc az AC adapter (mellékelve) használatával.

## Megjegyzések

- A fenti töltési idő egy teljesen lemerült akkumulátor 25 °C hőmérsékleten való töltésére vonatkozik. A töltés a használati feltételek és a körülmények függvényében hosszabb ideig is tarthat.

## ■ Feltöltés számítógéphez csatlakoztatással

Az akkumulátoregységet úgy is feltöltheti, hogy a fényképezőgépet egy számítógéphez csatlakoztatja a micro USB-kábellel.

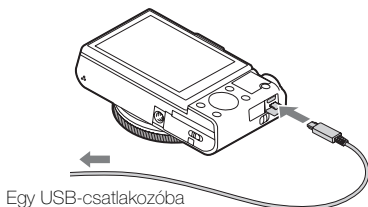

### Megjegyzések

- A számítógépről való feltöltéssel kapcsolatban ügyeljen a következőkre:
  - Ha a fényképezőgép olyan hordozható számítógéphez csatlakozik, amely nincs a tápfeszültséghez csatlakoztatva, akkor feltöltés a hordozható számítógép akkumulátorát meríti. Ne töltsen túl hosszú ideig.
  - Ne kapcsolja be/ki a számítógépet, ne indítsa újra, és ne ébressze fel a számítógépet alvó üzemmódból, ha USB-kapcsolat van a számítógép és a fényképezőgép között. A fényképezőgép üzemzavart okozhat. Mielőtt a számítógépet be-/kikapcsolná, újraindítaná vagy felébresztené alvó üzemmódból, válassza le a fényképezőgépet a számítógépről.
  - Nincs garancia arra, hogy a feltöltés egyedi kialakítású vagy átépített számítógépről is működik.



## Az akkumulátor üzemideje, a rögzíthető és a lejátszható képek száma

	Akkumulátor üzemideje	Képek száma
Fényképezés (állóképek)	Kb. 175 perc	Kb. 350 kép
Szokásos mozgóképfelvétel	Kb. 45 perc	—
Folyamatos mozgóképfelvétel	Kb. 80 perc	—
Megtekintés (állóképek)	Kb. 250 perc	Kb. 5000 kép

### Megjegyzések

- A képek fent megadott száma teljesen feltöltött akkumulátoregység esetén érvényes. A rögzíthető képek száma a használat körülményeitől függően csökkenhet.
- A rögzíthető képek száma fényképezéskor, az alábbi használati feltételek mellett:
  - Sony „Memory Stick PRO Duo” (Mark2) van a gépben (külön megvásárolható)
  - Az akkumulátort 25 °C-os hőmérsékletű környezetben használják.
- A „Fényképezés (állóképek)” mellett szereplő szám a CIPA szabvány alapján lett kiszámítva, és az alábbi körülmények közötti fényképezésre érvényes:  
(CIPA: Camera & Imaging Products Association)
  - A DISP beállítása [Alapinf. Megjel.].
  - Fényképfelvétel minden 30. másodpercben.
  - A zoom felváltva kapcsolódik a W és a T végállapotok között.
  - A vaku minden második felvételnél villan.
  - A fényképezőgép tíz alkalmanként ki-, majd bekapcsol.
- A rögzíthető mozgóképfelvétel hossza a CIPA szabvány alapján lett kiszámítva, és az alábbi körülmények közötti felvételkészítésre érvényes:
  - Rögzítési Beállítás: 60i 17M(FH)/50i 17M(FH)
  - Szokásos mozgóképfelvétel: ismételt felvételindítás, -megállítás, zoomolás, ki-/bekapcsolás stb. esetén jellemző akkumulátor-üzemidő.
  - Folyamatos mozgóképfelvétel: a korlát (29 perc) eléréséig megszakítás nélkül rögzített mozgóképfelvétel, majd a felvételnek a MOVIE gomb ismételt megnyomásával való folytatása esetén jellemző akkumulátor-üzemidő. Egyéb funkciók, például a zoomolás nincs használatban.

## Memóriakártya behelyezése (külön megvásárolható)

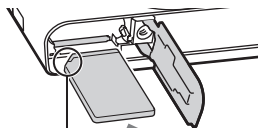
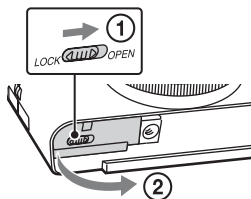

Ügyeljen rá, hogy a bevágott sarok jó irányba nézzen.

- 1 Nyissa fel a fedelet.
- 2 Helyezze be a memóriakártyát (külön megvásárolható).
  - Tolja be a memóriakártyát a bevágott sarkával olyan irányba, ahogy az ábrán látható, amíg a helyére nem kattann.
- 3 Csukja le a fedelet.

## ■ Használható memóriakártyák

	Memóriakártya	Fényképekhez	Mozgóképekhez
<b>A</b>	Memory Stick XC-HG Duo	✓	✓
<b>B</b>	Memory Stick PRO Duo	✓	✓ (csak a Mark2 esetében)
	Memory Stick PRO-HG Duo	✓	✓
<b>C</b>	Memory Stick Micro (M2)	✓	✓ (csak a Mark2 esetében)
<b>D</b>	SD memóriakártya	✓	✓ (Class 4 vagy gyorsabb)
	SDHC memóriakártya	✓	✓ (Class 4 vagy gyorsabb)
	SDXC memóriakártya	✓	✓ (Class 4 vagy gyorsabb)
<b>E</b>	microSD memóriakártya	✓	✓ (Class 4 vagy gyorsabb)
	microSDHC memóriakártya	✓	✓ (Class 4 vagy gyorsabb)
	microSDXC memóriakártya	✓	✓ (Class 4 vagy gyorsabb)

HU

- Ebben az útmutatóban a következő közös megnevezést használjuk a táblázatban felsorolt termékekre:

**A:** „Memory Stick XC Duo”

**B:** „Memory Stick PRO Duo”

**C:** „Memory Stick Micro”

**D:** SD kártya

**E:** microSD memóriakártya

### Megjegyzések

- Ha „Memory Stick Micro” vagy microSD memóriakártyát használ a fényképezőgéphez, mindenképpen a megfelelő illesztőkeretet használja.

## ■ A memóriakártya/akkumulátoregység eltávolítása

**Memóriakártya:** Az eltávolításhoz egy mozdulattal nyomja be a memóriakártyát.

**Akkumulátor:** Tolja el az akkumulátorkioldó kart. Ügyeljen, hogy ne ejtse le az akkumulátoregységet.

## Megjegyzések

- Soha ne vegye ki a memóriakártyát/akkumulátoregységet, ha világít a memóriaműködés-jelző lámpa (7. oldal). Ez a memóriakártyán tárolt adatok sérülését okozhatja.

## Az óra beállítása

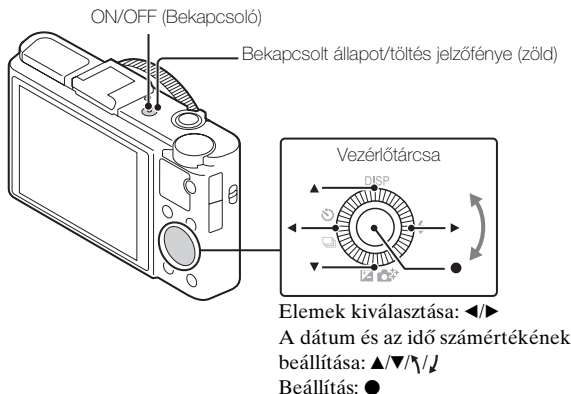

- 1 Nyomja meg az ON/OFF (Bekapcsoló) gombot.  
A fényképezőgép első bekapcsolásakor a dátumot és időt beállító képernyő jelenik meg.
  - Egy kis időbe telhet, míg a gép bekapcsol, és lehetővé teszi a működést.
- 2 Ellenőrizze, hogy valóban a [Bevitel] lehetőség van-e kiválasztva a képernyőn, majd nyomja meg a vezérlőtárcsa ● gombját.
- 3 A képernyőn megjelenő utasításokat követve válassza ki a kívánt földrajzi helyet, majd nyomja le a ● gombot.

- 4 Állítsa be a [Téli-nyári időszak] értékét, a dátumot és a [Dátumform.] értékét, majd nyomja meg a ● gombot.
- Az éjfél a 12:00 AM, a délután a 12:00 PM jelöli.
- 5 Ellenőrizze, hogy valóban a [Bevitel] lehetőség van-e kiválasztva, majd nyomja meg a ● gombot.

## Fényképek és mozgóképek készítése

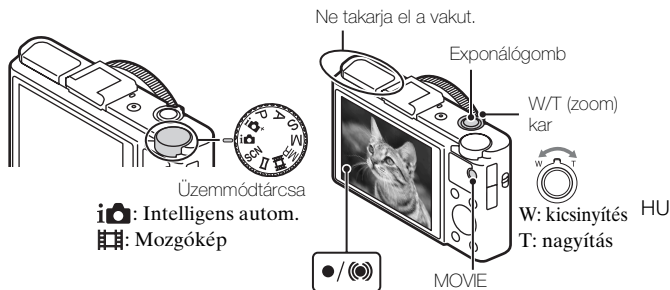

### Fényképezéskor

- 1 Nyomja le félig az exponálógombot, hogy fókuszáljon. Amikor a kép a fókuszban van, sípolás hallható, és a ● vagy a (●) jelzés világítani kezd.
- 2 Nyomja le teljesen az exponálógombot, és készítse el a felvételt.

- 1** A felvétel indításához nyomja le a MOVIE (Mozgóképek) gombot.
    - A zoomolás mértékét a W/T (zoom) karral változtathatja meg.
    - Az exponálógomb megnyomásával állóképeket rögzíthet anélkül, hogy megszakadna a mozgóképek felvétele.
  - 2** A felvétel leállításához nyomja meg ismét a MOVIE gombot.
- 

### Megjegyzések

- Ne húzza fel kézzel a vakuegységet. Ez hibás működést okozhat.
- Ha mozgóképek rögzítése közben használja a zoom funkciót, a fényképezőgép a saját működésének hangját is rögzíti. Előfordulhat, hogy a felvétel végén a MOVIE gomb működésének zaja is hallható.
- Egyszerre folyamatosan körülbelül 29 percig készíthet felvételt a fényképezőgép alapbeállításával, ha a hőmérséklet körülbelül 25°C. A mozgóképrögzítés befejeztével újból elkezdheti a felvételt, ha ismét megnyomja a MOVIE gombot. A felvételi környezet hőmérsékletétől függően előfordulhat, hogy a fényképezőgép védelme érdekében a felvétel automatikusan leáll.

## Képek megtekintése

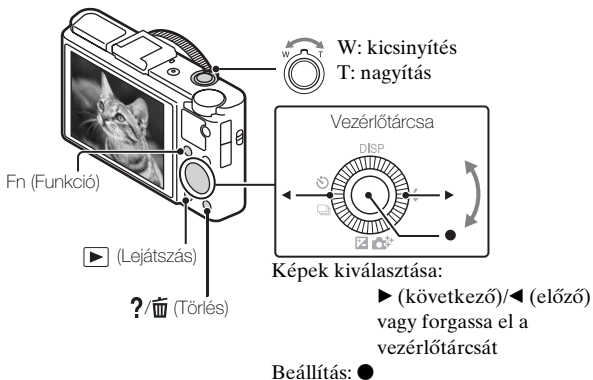

HU

### 1 Nyomja meg a ► (Lejátszás) gombot.

- Az állóképek vagy mozgóképek megjelenítési módja közötti váltáshoz válassza a következőket: MENU → ► 1 → [Állókép/ mozi kivál.].

### ■ A következő/előző kép kiválasztása

Válasszon ki egy képet a ► (következő)/◄ (előző) gomb megnyomásával a vezérlőtárcsán vagy a vezérlőtárcsa elforgatásával. A mozgóképek megtekintéséhez nyomja meg a ● gombot a vezérlőtárcsa közepén.

### ■ Kép törlése

- ① Nyomja meg a ?/🗑️ (Törlés) gombot.
- ② Válassza ki a [Töröl] lehetőséget a ▲ gombbal a vezérlőtárcsán, majd nyomja meg a ● gombot.

### ■ Kép elforgatása

Nyomja meg az Fn (Funkció) gombot.

## ■ Visszatérés fényképezéshez

Az exponálógombot félig nyomja le.

## Egyéb funkciók bemutatása

Az egyéb funkciók többek között a vezérlőtárcsával vagy a MENU gombbal vezérelhetők.

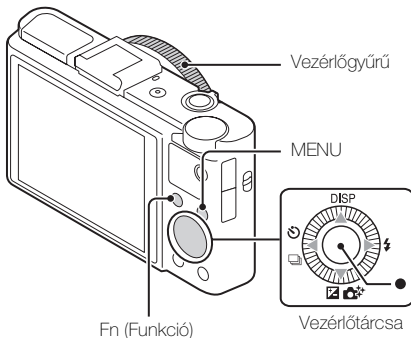

## ■ Vezérlőtárcsa

**DISP (Tartalom megjelenít.):** Lehetővé teszi a képernyő megjelenítési beállításainak módosítását.

**⚡ (Vaku üzemmód):** Lehetővé teszi a vaku üzemmód kiválasztását állóképekhez.

**📷/🌟 (Expoz. kompenzáció/Kreatív fényképez.):** Lehetővé teszi a kép fényerejének beállítását. Lehetővé teszi a [Háttér defókuszál.], a [Fényerő], a [Szín], az [Élénkség] és a [Kép effektus] beállítások módosítását [Intelligens autom.] és [Kiváló automatikus] felvételi módban.

**📷/📷 (Képtovább.mód):** Lehetővé teszi az időzítő és a sorozatkép üzemmód használatát.

**● (Követőfókusz):** A fényképezőgép követi a fotóalanyt, és automatikusan beállítja hozzá a fókuszot, akkor is, ha a fotóalany elmozdul.



## ■ Fn (Funkció) gomb

Lehetővé teszi hét funkció regisztrálását, és ezek előhívását a felvételek készítése közben.

- ① Nyomja meg az Fn (Funkció) gombot.
- ② Válassza ki a kívánt funkciót az Fn (Funkció) gomb többszöri megnyomásával, vagy a vezérlőtárcsa ◀▶ gombjaival.
- ③ A vezérlőtárcsa vagy a vezérlőgyűrű forogtatásával válassza ki a beállításértéket.

## ■ Vezérlőgyűrű

A vezérlőgyűrűhöz hozzárendelheti kedvenc funkcióit, így felvételkészítés közben ennek forogtatásával módosíthatja az érvényes beállításokat.

## ■ Menüelemek

### 📷 Állóképkészítés menü

Képméret	Kiválasztja az állóképek méretét.
Méretarány	Kiválasztja az állóképek képarányát.
Minőség	Beállítja az állóképek képminőségét.
Panoráma: Képméret	Kiválasztja a panorámaképek méretét.
Panoráma: Irány	Beállítja a panorámaképek felvételének irányát.
Irányítás o.telefonnal	Állóképeket és mozgóképeket rögzít a fényképezőgép távoli, okostelefonról történő vezérlésével.
Képtovább.mód	Beállítja a képtovábbítási módot, például folyamatos felvételhez.
Vaku üzemmód	Beállítja a vakut.
Fókusz mód	Kiválasztja a fókuszálási módot.
Autofókusz terület	Kiválasztja a fókuszterületet.
Sima bőr effektus	Beállítja a Sima bőr effektus használatát és a hatás erősségét.

HU

Mosoly-/Arcfelism.	Kiválasztja az alanyok arcának érzékelését és különféle beállítások automatikus megadását. Beállítja a zár automatikus kioldását, ha a fényképezőgép mosolyt érzékel.
Auto. Kompozíció	Arcok, közelképek vagy a követőfókusz funkció által követett tárgyak rögzítésekor elemzi az adott jelenetet, majd automatikusan kivág és elment egy hatásosabb kompozíciójú másolatot a képből.
ISO	A fényérzékenység beállítása.
Fénymérési mód	Kiválaszthatja a fénymérési üzemmódot, amely meghatározza, hogy a fényképezőgép a tárgy mely részére mérjen az expozíció beállításakor.
Vaku kompenz.	Beállítja a vaku villanásának intenzitását.
Fehéregyensúly	A kép színtónusainak beállítására szolgál.
DRO/Auto. HDR	Automatikusan kompenzálja a fényerőt és a kontrasztot.
Saját beállít.	Kiválasztja a kívánt képfeldolgozást.
Kép effektus	Kiválasztja a kívánt effektusszűrőt, ezzel hatásosabb és művészebb kifejezést tesz lehetővé.
Tiszta kép zoom	Jobb minőségű nagyított képeket biztosít, mint a Digitális zoom.
Digitális zoom	Lehetővé teszi a Tiszta kép zoomnál erősebb nagyítású képek készítését.
Hosszú exp.z.cs	Beállítja a zajcsökkentés feldolgozását 1/3 másodperces vagy annál hosszabb zársebességű felvételekhez.
Nagy ISO zajcs.	A zajcsökkentés feldolgozását magas érzékenységű fényképezésre állítja.
AF segédfény	Beállítja az AF segédfényt, amely sötét helyszíneken világítva segíti a fókuszálást.
SteadyShot	A SteadyShot beállítása.
Szintér	Módosítja a reprodukálható színek tartományát.
Felvételi tippek listája	Megnyitja a fényképezési tippeket.

Dátumot ír	Beállíthatja, hogy látható legyen-e a készítés dátuma a fényképen.
Jelenet	Kiválasztja a különféle helyszíni körülményeknek megfelelő, előre meghatározott beállításokat.
Memória behívás	Kiválasztja az előhívni kívánt beállítást, ha az üzemmódtárca [Memória behívás] állásban van.
Memória	Menti a kívánt módokat vagy fényképezőgép-beállításokat.

## Mozgóképek-készítési menü

Fájlformátum	Kiválasztja a mozgókép fájlformátumát.
Rögzítési Beállítás	Kiválasztja a rögzített mozgókép keretének méretét.
Képméret(Dual Rec)	Beállítja a mozgóképfelvétel közben történő fényképezéskor érvényes képméretet.
SteadyShot	A SteadyShot beállítása.
Hangfelvétel	A mozgóképkészítés során történő hangrögzítést kapcsolja be vagy ki.
Szélzaj csökkentése	Csökkenti a szélzajt mozgóképkészítés közben.
Mozgóképek	A fotóalanynak vagy az effektusnak megfelelő expozíciós mód kiválasztása.

## Egyéni menü

FINDER/LCD váltása	Elektronikus kereső (külön megvásárolható) használata esetén az elektronikus kereső és a képernyő közötti váltás módját állítja be.
Vörösszem cs.	Csökkenti a vörösszemhatást a vaku használatakor.
Rácsvonal	Rácsvonalas megjelenítést állít be, amely lehetővé teszi az egy tereptárgy körvonalához való igazítást.
Auto visszanéz.	Beállítja az automatikus visszanézést, amellyel a kép a készítését követően megjeleníthető.
DISP Gomb	A vezérlőtárca DISP gombjával kiválasztható megjelenítési módokat állítja be a képernyőhöz.

Csúcsérték szint	Kézi fókuszálás esetén kiemeli a fókuszon belüli tartományok körvonalait egy speciális színnel.
Színcsúcsérték	Beállítja a csúcsérték funkcióhoz használt szint.
Vezérlő gyűrű	Hozzárendeli a vezérlőgyűrűhöz a kívánt funkciókat.
Zoom funk. a gyűrűn	A vezérlőgyűrű zoomolás funkcióját állítja be. A [Lépés] lehetőség kiválasztása esetén beállíthatja a zoom helyzetét a fókusz távolság valamely rögzített pontjára.
Vezérlő gyűrű megjelen.	A vezérlőgyűrű működtetését kísérő animáció be- vagy kikapcsolása.
Funkció gomb	Testreszabja az Fn (Funkció) gomb megnyomásakor megjelenő funkciókat.
Középső gomb funkciója	Hozzárendeli a kívánt funkciókat a középső gombhoz.
Bal gomb funkciója	Hozzárendeli a kívánt funkciókat a bal oldali gombhoz.
Jobb gomb funkciója	Hozzárendeli a kívánt funkciókat a jobb oldali gombhoz.
MOVIE gomb	Beállítja, hogy a MOVIE gomb mindig aktiválódjon-e.
MF segéd	Kézi fókuszáláskor nagyított képet jelenít meg.
Fókusz nagyítási idő	Beállítja a nagyított kép megjelenítési idejét.
Tárgyköv. arcelőválaszt.	Beállítja, hogy követéskor az arcok követése legyen-e a prioritás.
Arc Regisztráció	Regisztrálja vagy módosítja a fókuszban prioritást kapó személyt.

## Lejátszás menü

Okostelefonra küld	A képeket áttölti és megjeleníti egy okostelefonon.
Küldés számítógépre	Képek biztonsági mentését végzi egy hálózatra csatlakozó számítógépre.
Megtekintés TV-n	Megtekintheti a képeket egy hálózati kapcsolattal rendelkező tv-n.

Állókép/mozi kivál.	Vált az állóképek és a mozgóképek megjelenítése között.
Töröl	Töröl egy fényképet.
Diabemutató	Diavetítést játszik le.
Kép index	Egyszerre több képet jelenít meg.
Védelem	Törlés elleni védelemmel látja el a képeket.
Nyomt. Megadása	Nyomatási rendelés jelet ad egy állóképhez.
Kép effektus	Különböző mintázatokat ad a képekhez.
Hangerő beállítások	A hangerő beállítására szolgál.
Lejátsz.Kijelz.	A portré üzemmódban készített képek lejátszásának módját állítja be.

## Memóriakártya eszköz menü

Formázás	Formázza a memóriakártyát.
Fájlszámozás	Az álló- és mozgóképekhez rendelt fájlnevek számozási módszerét állítja be.
Felv. mappa kiválasz.	Módosítja a képek tárolására kiválasztott mappát.
Új mappa	Új mappát hoz létre az álló- és mozgóképek tárolásához (MP4).
Képez. fájl helyreáll.	Helyreállítja a képkezelő fájlt, és engedélyezi a felvételkedészítést és a lejátszást.
Szab. tárhely megjel.	Megjeleníti a mozgóképek hátralévő rögzítési idejét és a rögzíthető állóképek számát a memóriakártya alapján.

## Órabeállítás menü

Dát./Idő beáll.	Beállítja a dátumot és az időt, valamint a téli-nyári időszámítást.
Zóna beállítás	Beállítja a használat helyét.

## Beállítás menü

Menü indítás	Beállítja a mutató alapértelmezett pozícióját a menüben a legfelső elemre vagy a legutóbb kiválasztott elemre.
Üzem mód-tárca sűgő	Be- vagy kikapcsolja az üzemmódtárca útmutatóját (az egyes felvételi módokhoz fűzött magyarázatoknak).
LCD fényerő	Beállítja a képernyő fényerejét.
Kereső fényereje	Elektronikus kereső (külön megvásárolható) használata esetén beállítja az elektronikus kereső fényerejét.
Energiatakarékos	Beállítja az energiatakarékossági funkció szintjét.
Energiatakar. ü.mód kezd.	Beállítja a fényképezőgép automatikus kikapcsolásáig hátralévő időt.
PAL/NTSC választó (csak az 1080 50i kompatibilis modellek esetében)	Az eszköz tv-formátumának módosítása lehetővé teszi a más mozgóképfarmátumban történő felvételt.
Feltöltési beállítások*1	Beállítja a fényképezőgép feltöltési funkcióját Eye-Fi kártya használata esetén.
HDMI felbontás	Beállítja a felbontást abban az esetben, amikor a fényképezőgép HDMI televíziókészülékhez van csatlakoztatva.
HDMI-VEZÉRLÉS	A fényképezőgépet működteti egy „BRAVIA” Sync funkciót támogató televízióról.
USB csatlakozás	Beállítja az USB-kapcsolat módját.
USB LUN Beállítás	Az USB-kapcsolat funkcióinak korlátozásával növeli a kompatibilitást.
USB töltés	USB-kapcsolat használatakor be- vagy kikapcsolja az áramellátást.
Audió jelek	Beállítja a fényképezőgép működési hangját.
WPS nyom	A fényképezőgép hozzáférési pontját könnyedén regisztrálhatja a WPS gomb megnyomásával.

Csatlakozási pont beállít.	A hozzáférési pont kézzel regisztrálható.
Eszköz nevét szerk.	Az eszköznevet többek között a Wi-Fi Direct alatt módosíthatja.
MAC cím megjelenít.	Megjeleníti a fényképezőgép MAC-címét.
SSID/Jelsz. vissza.	Visszaállítja az okostelefon-kapcsolat SSID azonosítóját és jelszavát.
Repülési mód	Beállíthatja az eszközt úgy is, hogy az ne folytasson vezeték nélküli kommunikációt.
Verzió	Megjeleníti a fényképezőgép szoftverének verzióját.
Nyelv	Kiválasztja a nyelvet.
Leesésérzék.	Beállítja a [Leesésérzék.] funkciót.
Bemutató mód	Be- vagy kikapcsolja a mozgóképek bemutató lejátszását.
Inicializál	Visszaállítja az alapértelmezett beállításokat.

HU

\*<sup>1</sup> Akkor jelenik meg, amikor a felhasználó egy Eye-Fi kártyát (külön megvásárolható) helyez a fényképezőgépbe.

## A „PlayMemories Home” jellemzői

A „PlayMemories Home” szoftver lehetővé teszi, hogy állóképeket és mozgóképeket importáljon a számítógépre, és használja azokat. Az AVCHD mozgóképek számítógépre importálásához a „PlayMemories Home” szükséges.



Képek importálása a fényképezőgépről

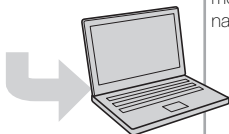

### Rendszerezés



Képek megtekintése a naptárban



Mozgóképlemezek készítése

### Képek megosztása



Képek feltöltése hálózati szolgáltatásokba



Képek megosztása a „PlayMemories Online” szolgáltatásban



### A „PlayMemories Home” letöltése (csak Windows rendszer esetében)

A „PlayMemories Home” alkalmazás a következő URL-címről tölthető le:

[www.sony.net/pm](http://www.sony.net/pm)



## Megjegyzések

- A „PlayMemories Home” telepítéséhez internetkapcsolat szükséges.
- A „PlayMemories Online” és egyéb hálózati szolgáltatások használatához internetkapcsolat szükséges. Előfordulhat, hogy a „PlayMemories Online” vagy egyéb hálózati szolgáltatások bizonyos országokban vagy régiókban nem érhetők el.
- A „PlayMemories Home” alkalmazás nem kompatibilis a Mac számítógépekkel. Használja a Mac számítógépre telepített alkalmazásokat. További információkat a következő weboldalon találhat:  
<http://www.sony.co.jp/imsoft/Mac/>

## A „PlayMemories Home” telepítése számítógépen

1 A számítógépen található internetböngésző használatával nyissa meg a következő URL-címet, majd kattintson az [Install] → [Run] lehetőségre.  
[www.sony.net/pm](http://www.sony.net/pm)

2 A telepítés végrehajtásához kövesse a képernyőn megjelenő utasításokat.

- Amikor megjelenik a fényképezőgép számítógéphez való csatlakoztatását kérő üzenet, csatlakoztassa a fényképezőgépet és a számítógépet a micro USB-kábellel (mellékelve).

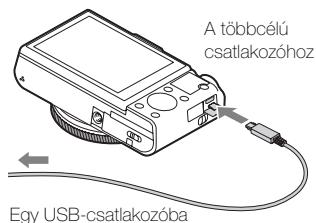

HU

## ■ „PlayMemories Home Help Guide” megtekintése

A „PlayMemories Home” használatáról további információt a „PlayMemories Home Help Guide” biztosít.

---

### 1 Kattintson duplán az asztalon található [PlayMemories Home Help Guide] ikonra.

- A „PlayMemories Home Help Guide” elérése a Start menüből: Kattintson a [Start] → [All Programs] → [PlayMemories Home] → [PlayMemories Home Help Guide] lehetőségre.
  - Windows 8 rendszer esetén válassza a kezdőképernyőn található [PlayMemories Home] ikont a [PlayMemories Home] elindításához, majd válassza a [PlayMemories Home Help Guide] lehetőséget a [Help] menüből.
  - A „PlayMemories Home” szolgáltatással kapcsolatos további információkért tekintse meg a „Cyber-shot felhasználói útmutató” (2. oldal) útmutatót, vagy látogasson el a PlayMemories Home támogatási oldalára (csak angol nyelven):  
<http://www.sony.co.jp/pmh-se/>
- 

## Az „Image Data Converter” jellemzői

Alább felsorolunk néhány példát az „Image Data Converter” funkciói közül.

- A RAW képeket többféle javító funkcióval is szerkesztheti, például a szintónus vagy az élesség beállításával.
- Módosíthatja a képeket például a fehéregyensúly, a rekesznyílás vagy a kreatív stílus funkció beállításával.
- A megjelenített és szerkesztett állóképeket számítógépre mentheti. A RAW képeket kétféle módon mentheti: vagy RAW adatként, vagy általános célú fájlformátumban.
- Megjelenítheti és összehasonlíthatja a fényképezőgéppel készült RAW és JPEG képeket.
- Öt szinten rangsorolhatja a képeket.
- Beállíthatja a színcímkrét.

## ■ Az „Image Data Converter” telepítése

---

**1** Töltse le a szoftvert az alábbi URL-címről, majd telepítse a számítógépre.

Windows: <http://www.sony.co.jp/imsoft/Win/>

Mac: <http://www.sony.co.jp/imsoft/Mac/>

---

## ■ Az „Image Data Converter Guide” megtekintése

Az „Image Data Converter” használatáról további információt az „Image Data Converter Guide” biztosít.

---

**1** Windows esetében:

Kattintson a [Start] → [All Programs] → [Image Data Converter] → [Help] → [Image Data Converter Ver.4] lehetőségre.

Mac esetében:

Indítsa el a Finder alkalmazást → [Applications] → [Image Data Converter] → [Image Data Converter Ver.4] → A menüsoron válassza a „Help” → „Image Data Converter Guide” lehetőséget.

- Windows 8 esetében indítsa el az „Image Data Converter Ver.4” programot. → A menüsoron válassza a „Help” → „Image Data Converter Guide” lehetőséget.
  - Az „Image Data Converter” szolgáltatással kapcsolatos további információkért tekintse meg a „Cyber-shot felhasználói útmutató” (2. oldal) útmutatót vagy az alábbi „Image Data Converter” támogatási oldalt (csak angol nyelven):  
<http://www.sony.co.jp/ids-se/>
-

## Rögzíthető képek száma és rögzíthető mozgóképek hossza

A készített képek száma és a felvételi idő változhat a fényképezés körülményeitől és a memóriakártyától függően.

### ■ Fényképek

Képméret: L: 20M

Ha a [Méretarány] beállítása [3:2]\*

Tárkapacitás	2 GB
Minőség	
Normál	295 kép
Finom	170 kép
RAW & JPEG	58 kép
RAW	88 kép

\* Ha a [Méretarány] beállítása nem [3:2], akkor a fent említettől több képet is rögzíthet. (Kivéve, ha a [Minőség] beállítása [RAW].)

### ■ Mozgóképek

Az alábbi táblázatban a maximális felvételi idők megközelítő értékei láthatók. Ezek az összes mozgóképfájl teljes idejére vonatkoznak. Folyamatos felvétel kb. 29 percig lehetséges (a termékleírásban meghatározott korlát). Az MP4 (12M) formátumú mozgóképfelvétel folyamatosan rögzíthető maximális hossza körülbelül 15 perc (a 2 GB-os fájlméret-korlátozás által meghatározott korlát).

(h (óra), m (perc))

Tárkapacitás	2 GB
Rögzítési Beállítás	
60i 24M(FX)/50i 24M(FX)	10 m
60i 17M(FH)/50i 17M(FH)	10 m
60p 28M(PS)/50p 28M(PS)	9 m
24p 24M(FX)/25p 24M(FX)	10 m
24p 17M(FH)/25p 17M(FH)	10 m
1440×1080 12M	15 m
VGA 3M	1 h 10 m

- A mozgóképek elérhető felvételi ideje változó, mert a fényképezőgép VBR (változó bitráta) technológiát használ, amely a kép minőségét automatikusan a rögzített jelenethez igazítja. Gyorsan mozgó tárgy felvételekor a kép élesebb, de az elérhető felvételi idő rövidebb, mert a felvételhez több memóriára van szükség. Az elérhető felvételi idő változhat a felvételkészítés körülményeitől, a tárgytól vagy a kép minőségi és méretbeállításaitól függően is.

## A fényképezőgép használatával kapcsolatos megjegyzések

### A fényképezőgép funkciói

- Ez a kézikönyv az 1080 60i-kompatibilis és az 1080 50i-kompatibilis eszközöket ismerteti.

Annak meghatározásához, hogy a fényképezőgép az 1080 60i rendszerrel kompatibilis vagy az 1080 50i rendszerrel kompatibilis eszköz-e, ellenőrizze a következő jeleket a fényképezőgép alján.

1080 60i-kompatibilis eszköz: 60i

1080 50i-kompatibilis eszköz: 50i

- A fényképezőgép kompatibilis az 1080 60p vagy 50p formátumú mozgóképekkel. A korábban szabványos rögzítési módokkal szemben ez a fényképezőgép progresszív módszert használ a rögzítés során a váltott soros módszer helyett. Ez növeli a felbontást, és lágyabb, valóságghűbb képeket biztosít.

### Használat és gondozás

Bánjon óvatosan a készülékkel: ne szerelje szét, ne alakítsa át, és ne tegye ki túlzott fizikai igénybevételnek (például ütögetés, leejtés, rálépés). Különösen ügyeljen az objektív kezelésekor.

### A felvétellel/lejátszással kapcsolatos megjegyzések

- A felvétel megkezdése előtt próbafelvétellel ellenőrizze a fényképezőgép hibátlan működését.
- A fényképezőgép nem porálló, nem cseppálló és nem vízálló.
- Óvja a fényképezőgépet a víztől. A fényképezőgép belsejébe jutó víz hibás működést okozhat. Előfordulhat, hogy a fényképezőgép nem javítható meg.
- Ne fordítsa a fényképezőgépet a Nap vagy más fényes fényforrás felé. Ez a fényképezőgép hibás működését okozhatja.
- Ha pára csapódik le rá, a fényképezőgép használata előtt távolítsa el azt.
- Ne rázza vagy ütögesse a fényképezőgépet. Ez meghibásodást okozhat, és előfordulhat, hogy nem tud képeket rögzíteni. Ezenkívül az adathordozó használhatatlanná válhat, vagy a képadatok sérülhetnek.

## **Ne használja/tárolja a fényképezőgépet az alábbi helyeken**

- Rendkívül meleg, hideg vagy párás helyen  
Bizonyos helyeken, például napon parkoló autóban a fényképezőgép burkolata deformálódhat, és ez hibás működést okozhat.
- Közvetlen napsütésben vagy fűtőberendezés közelében tárolva  
A fényképezőgép burkolata elszíneződhet vagy deformálódhat, és ez hibás működést okozhat.
- Erős rázkódásnak kitett helyen
- Erős rádióhullámokat gerjesztő, sugárzást kibocsátó vagy erősen mágneses helyek közelében. Ellenkező esetben a fényképezőgép nem rögzíti és nem játssza le hibátlanul a fényképeket.
- Homokos vagy poros helyen  
Ügyeljen arra, nehogy homok vagy por kerüljön a fényképezőgépbe. Ez a fényképezőgép hibás működését okozhatja, ami néhány esetben nem javítható.

## **A hordozásról**

Ne üljön le székre vagy más helyre a nadrágjának vagy szoknyájának hátsó zsebében lévő fényképezőgéppel, mivel ez a fényképezőgép hibás működését vagy károsodását okozhatja.

## **Carl Zeiss lencse**

A fényképezőgép Carl Zeiss lencsével rendelkezik, mely éles képek kiváló kontrasztú visszaadására alkalmas. A fényképezőgép lencséje a németországi Carl Zeiss minőségi szabványok szerint, a Carl Zeiss által hitelesített minőségbiztosítási rendszer felügyeletével készült.

## **Megjegyzések a képernyővel kapcsolatban**

A képernyő rendkívül nagy pontosságú gyártástechnológiával készült, így a képpontok legalább 99,99%-a ténylegesen működőképes. Ennek ellenére néhány apró fekete és/vagy fényes (fehér, piros, kék vagy zöld színű) pont jelenhet meg a képernyőn. Ezek a pontok a gyártási folyamat velejárói, és nem befolyásolják a felvétel minőségét.

## **Megjegyzések a vakuval kapcsolatban**

- Ne hordozza a fényképezőgépet a vakuegység nélkül fogva, és ne fejtse ki rá túlzott mértékű erőt.
- A nyitott vakuegységbe jutó víz, por vagy homok meghibásodást okozhat.

## **A fényképezőgép hőmérséklete**

A folyamatos használat következtében a fényképezőgép és az akkumulátor felmelegedhet. Ez azonban nem jelent hibás működést.

## **A túlmelegedés elleni védelemről**

A fényképezőgép és az akkumulátor hőmérsékletétől függően előfordulhat, hogy nem tud mozgóképeket készíteni, vagy a fényképezőgép a saját védelme érdekében automatikusan kikapcsol.

A kikapcsolódás vagy a mozgóképfelvétel leállása előtt figyelmeztető üzenet jelenik meg a képernyőn. Ilyenkor hagyja a fényképezőgépet kikapcsolva, és várjon, amíg a fényképezőgép és az akkumulátor hőmérséklete lecsökken. Ha anélkül kapcsolja be a fényképezőgépet, hogy az akkumulátor és maga a készülék kellőképpen lehűlt volna, akkor előfordulhat, hogy a fényképezőgép automatikusan újra kikapcsol, vagy nem tud mozgóképeket készíteni.

## **Az akkumulátor feltöltéséről**

Ha egy régóta nem használt akkumulátort tölt fel, előfordulhat, hogy nem tudja a megfelelő kapacitásra feltölteni.

Ez az akkumulátor tulajdonságai miatt fordulhat elő, és nem jelent meghibásodást. Töltse fel újra az akkumulátort.

## **Szerzői jogokra vonatkozó figyelmeztetés**

A televíziós műsorok, filmek, videoszalagok és egyéb anyagok a szerzői jog által védettek lehetnek. Ilyen anyagok engedély nélküli felvétele a vonatkozó jogszabályokba ütközhet.

## **A felvételek sérüléséért, illetve a felvételi hibákért nem vállalunk felelősséget**

A Sony nem vállalja a felvétel tartalmának ellentételezését, ha a felvétel vagy a lejátszás elmaradása a készülék vagy az adathordozó stb. hibájából következik be.

## **A fényképezőgép felületének tisztítása**

A fényképezőgép burkolatát puha, vízzel enyhén benedvesített ruhadarabbal tisztítsa, majd törölje meg egy száraz ruhadarabbal. Hogy megelőzze a külső felület vagy burkolat károsodását:

– Ne tegye ki a fényképezőgépet vegyszerek, például higító, benzin, alkohol, eldobható törölkendő, rovarriasztó, napolaj vagy rovarölő szer hatásának.

## **A képernyő karbantartása**

- A képernyőre kerülő kézkrém vagy egyéb hidratálókrém feloldhatja a képernyő bevonatát. Ha ilyen anyag kerül a képernyőre, azonnal törölje le.
- A papírtörölővel vagy egyéb anyagokkal végzett erőteljes törlés megsértheti a bevonatot.
- Ha ujjlenyomat vagy szennyeződés kerül a képernyőre, javasoljuk, hogy óvatosan távolítsa el a szennyeződést, majd egy puha ruhadarabbal törölje tisztára a képernyőt.

## **Megjegyzések a vezeték nélküli LAN-hálózattal kapcsolatban**

Semmilyen felelősséget nem vállalunk a fényképezőgéphez való jogosulatlan hozzáférésből, a fényképezőgép jogosulatlan használatából, a célhelyek fényképezőgépen való betöltéséből, illetve az elvesztésből vagy a lopásból eredő károkért.

## **Megjegyzés a fényképezőgép kidobásával/átadásával kapcsolatban**

A személyes adatok megóvása érdekében a fényképezőgép kidobása vagy átadása előtt végezze el a következőket.

- Állítsa vissza a fényképezőgép minden beállítását a következő elvégzésével: [Inicializál] (27. oldal).
- Töröljön minden mentett arcot az [Arc Regisztráció] (24. oldal) beállításból.



## Műszaki adatok

### Fényképezőgép

#### [Rendszer]

Képkalkotó eszköz: 13,2 mm × 8,8 mm (1,0 típus) Exmor R CMOS érzékelő

A fényképezőgép képpontjainak teljes száma:

Kb. 20,9 megapixel

A fényképezőgép hatásos képpontjainak száma:

Kb. 20,2 megapixel

Objektív: Carl Zeiss Vario-Sonnar

T\* 3,6× zoom objektív

f = 10,4 mm – 37,1 mm (28 mm – 100 mm (35 mm-es film-egyenérték))

F1,8 (W) – F4,9 (T)

Mozgóképek rögzítésekor

(16:9): 29 mm – 105 mm<sup>\*1</sup>

Mozgóképek rögzítésekor (4:3):

36 mm – 128 mm<sup>\*1</sup>

<sup>\*1</sup> Ha a [SteadyShot] beállítása [Normál]

SteadyShot: optikai

Expozíció vezérlés: automatikus expozíció, rekesznyílás prioritás, zársebesség prioritás, kézi expozíció, jelenetválasztás

Fehéregyensúly: automatikus, nappali fény, árnyék, felhős, izzólámpa, fénycső (meleg fehér/ hideg fehér/nappali fehér/nappali fény), vaku, színhőmérséklet/színszűrő, egyéni

Fájlformátum:

Állóképek: A JPEG (DCF, Exif, MPF Baseline) szabványak megfelelően, RAW (Sony ARW 2.3 formátum), DPOF-kompatibilis

Mozgóképek (AVCHD formátum): AVCHD 2.0 verziójú formátumával kompatibilis

Videó: MPEG-4 AVC/H.264

Hang: Dolby Digital

kétsaternás, Dolby Digital

Stereo Creator szolgáltatással

• Készült a Dolby Laboratories licence alapján.

Mozgóképek (MP4 formátum):

Videó: MPEG-4 AVC/H.264

Hang: MPEG-4 AAC-LC

kétsaternás

Felvételi adathordozó: „Memory Stick XC Duo”, „Memory Stick PRO Duo”, „Memory Stick Micro”, SD kártyák, microSD memóriakártyák

Vaku: Vakutartomány (ISO-érzékenység (ajánlott expozíciós index) beállítása Auto):

Kb. 0,3 m – 15,0 m (W)

Kb. 0,55 m – 5,7 m (T)

#### [Bemeneti és kimeneti csatlakozók]

HDMI-csatlakozó: HDMI micro aljzat

Többcélu csatlakozó\*:

USB-kommunikáció

USB-kommunikáció: Hi-Speed USB (USB 2.0)

\* A Micro USB-kompatibilis eszközöket támogatja.

HU

---

## [Képernyő]

LCD képernyő:

7,5 cm (3,0-es típusú) TFT-  
meghajtó

Képpontok teljes száma:

1 228 800 képpont

---

## [Tápellátás, általános]

Aramellátás: Újratölthető

akkumulátor NP-BX1, 3,6 V

AC adapter AC-UB10/UB10B/  
UB10C/UB10D, 5 V

Teljesítményfelvétel (fényképezés  
közben): kb. 1,5 W

Üzemi hőmérséklet: 0 °C – 40 °C

Tárolási hőmérséklet:

–20 °C és +60 °C között

Méreték (A CIPA szabványnak  
megfelelően):

101,6 mm × 58,1 mm × 38,3 mm  
(szé/ma/mé)

Tömeg (A CIPA szabványnak  
megfelelően)

(NP-BX1 akkumulátorral,

„Memory Stick Duo”  
adathordozóval együtt):

Kb. 281 g

Mikrofon: sztereó

Hangszóró: monó

Exif Print: Kompatibilis

PRINT Image Matching III:

Kompatibilis

---

## [Vezeték nélküli LAN]

Támogatott szabvány:

IEEE 802.11 b/g/n

Frekvencia: 2,4 GHz

Támogatott biztonsági protokollok:

WEP/WPA-PSK/WPA2-PSK

Konfigurációs mód: WPS (Wi-Fi  
Protected Setup) / kézi

Elérési módszer: Infrastruktúra  
üzemmód

NFC: Az NFC Forum Type 3 Tag  
specifikációnak megfelelően

## AC adapter AC-UB10/UB10B/ UB10C/UB10D

Tápfeszültség: AC 100 V – 240 V,  
50 Hz/60 Hz, 70 mA

Kimeneti feszültség: 5 V egyenáram,  
0,5 A

Üzemi hőmérséklet: 0 °C – 40 °C

Tárolási hőmérséklet:

–20 °C és +60 °C között

Méreték:

Kb. 50 mm × 22 mm × 54 mm  
(szé/ma/mé)

Tömeg:

Az egyesült államokbeli és  
kanadai modellek esetében:

kb. 48 g

Az Egyesült Államokon vagy  
Kanadán kívüli modellek  
esetében: kb. 43 g

## Újratölthető akkumulátor NP-BX1

Akkumulátor fajtája: lítiumion-  
akkumulátor

Maximális feszültség: 4,2 V  
egyenáram

Névleges feszültség: 3,6 V  
egyenáram

Maximális töltőfeszültség: 4,2 V  
egyenáram

Maximális töltőáram: 1,89 A

Kapacitás: 4,5 Wh (1 240 mAh)

A formavilág és a műszaki adatok  
előzetes bejelentés nélkül  
változhatnak.

## Védjegyek

- A következők a Sony Corporation védjegyei.

**Cyber-shot**, „Cyber-shot”, „Memory Stick XC-HG Duo”, „Memory Stick PRO Duo”, „Memory Stick PRO-HG Duo”, „Memory Stick Duo”, „Memory Stick Micro”

- Az „AVCHD Progressive” és az „AVCHD Progressive” embléma a Panasonic Corporation és a Sony Corporation védjegye.
- A Dolby és a dupla D szimbólum a Dolby Laboratories védjegye.
- A HDMI és a HDMI High-Definition Multimedia Interface megnevezés, valamint a HDMI embléma a HDMI Licensing LLC védjegye vagy bejegyzett védjegye az Egyesült Államokban és más országokban.
- A Windows a Microsoft Corporation bejegyzett védjegye az Egyesült Államokban és/vagy más országokban.
- A Mac és az App Store az Apple Inc. bejegyzett védjegye.
- Az iOS a Cisco Systems, Inc. és/vagy leányvállalatainak bejegyzett védjegye vagy védjegye az Egyesült Államokban és egyes más országokban.
- Az SDXC embléma az SD-3C, LLC védjegye.
- Az Android és a Google Play a Google Inc. védjegye.
- A Wi-Fi, a Wi-Fi embléma és a Wi-Fi PROTECTED SET-UP a Wi-Fi Alliance bejegyzett védjegye.

- Az N-jel az NFC Forum, Inc. védjegye vagy bejegyzett védjegye az Egyesült Államokban és más országokban.
- A DLNA és a DLNA CERTIFIED a Digital Living Network Alliance védjegye.
- A „PS” és a „PlayStation” a Sony Computer Entertainment Inc. bejegyzett védjegye.
- A Facebook és az „f” embléma a Facebook, Inc. védjegye vagy bejegyzett védjegye.
- A YouTube és a YouTube embléma a Google Inc. védjegye vagy bejegyzett védjegye
- Az Eye-Fi az Eye-Fi, Inc. védjegye.
- Az útmutatóban előforduló egyéb rendszer- és terméknevek azok fejlesztőinek vagy gyártóinak védjegyei vagy bejegyzett védjegyei. Viszont a <sup>TM</sup> vagy az ® szimbólumok nem minden esetben jelennek meg az útmutatóban.

HU



- PlayStation 3 konzollal más szolgáltatásokat is igénybe vehet, ha letölti a PlayStation 3 alkalmazást a PlayStation Store áruházból (ha elérhető).
- A PlayStation 3-alkalmazáshoz PlayStation Network-fiókra és az alkalmazás letöltésére van szükség. Hozzáférhető mindenhol, ahol a PlayStation Store elérhető.

Az e termékkel kapcsolatos további információk és a gyakran feltett kérdésekre adott válaszok a Vevőszolgálat honlapján olvashatók.

<http://www.sony.net/>



## Bližšie oboznámenie sa s fotoaparátom („Návod pre používateľa Cyber-shot“)



„Návod pre používateľa Cyber-shot“ je príručka online. Nájdete v nej podrobný návod na používanie mnohých funkcií tohto fotoaparátu.

- ① Prejdite na stránku podpory spoločnosti Sony.  
<http://www.sony.net/SonyInfo/Support/>
- ② Zvoľte svoju krajinu alebo oblasť.
- ③ Na stránke podpory vyhľadajte názov modelu svojho fotoaparátu.
  - Názov modelu nájdete na spodnej strane fotoaparátu.

## Zobrazenie sprievodcu

Tento fotoaparát je vybavený zabudovaným sprievodcom s pokynmi.

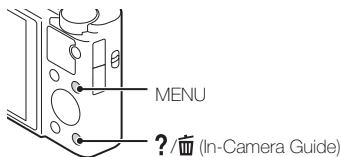

### In-Camera Guide

Vo fotoaparáte sa zobrazujú vysvetlenia k položkám ponuky MENU a hodnotám nastavení.

- ① Stlačte tlačidlo MENU.
- ② Vyberte požadovanú položku ponuky MENU a potom stlačte tlačidlo ?/🗑️ (In-Camera Guide).

### Tip na snímání

Vo fotoaparáte sa zobrazujú tipy na snímání vo vybranom režime.

- ① Stlačte tlačidlo ?/🗑️ (In-Camera Guide) v režime snímání.
- ② Vyberte požadovaný tip na snímání a stlačte tlačidlo ● na otočnom ovládači.

Zobrazí sa tip na snímání.

- Pomocou tlačidiel ▲/▼ môžete posúvať zobrazenie a pomocou tlačidiel ◀/▶ môžete meniť tipy snímání.

## VÝSTRAHA

Aby ste znížili riziko vzniku požiaru alebo úrazu elektrickým prúdom, nevystavujte zariadenie dažďu ani vlhkosti.

## DÔLEŽITÉ BEZPEČNOSTNÉ POKYNY – USCHOVAJTE TIETO POKYNY NEBEZPEČENSTVO TIETO POKYNY DÔSLEDNE DODRŽUJTE, ABY SA ZABRÁNILO NEBEZPEČENSTVU POŽIARU ALEBO ÚRAZU ELEKTRICKÝM PRÚDOM

### POZOR

#### ! Batéria

Pri nesprávnom zaobchádzaní s batériou môže vybuchnúť, spôsobiť požiar alebo i chemické popáleniny. Dodržiavajte nasledovné opatrenia.

- Batériu nerozoberajte.
- Batériu nedeformujte ani nevystavujte nárazom či silovému pôsobeniu, ako napríklad úderom, pádom alebo pošliapaniu.
- Batériu neskratujte a nedovoľte, aby sa kovové objekty dostali do styku s kontaktmi.
- Nevystavujte batériu vysokým teplotám nad 60 °C, ako napríklad na priamom slnečnom svetle alebo v aute zaparkovanom na slnku.
- Batériu nespaujajte ani neodhadzujte do ohňa.
- Nemanipulujte s poškodenými alebo tečúcimi lítium-iónovými batériami.
- Batériu nabíjajte pomocou pravej nabíjačky batérií od spoločnosti Sony alebo pomocou zariadenia na nabíjanie batérií.
- Batérie uchovávajte mimo dosahu malých detí.
- Batérie uchovávajte suché.
- Na výmenu používajte iba rovnaký alebo ekvivalentný typ batérie odporúčaný spoločnosťou Sony.
- Použitú batériu likvidujte promptne podľa pokynov.

SK

## **| Sieťový adaptér**

Pri použití sieťového adaptéra použite najbližšiu sieťovú napájaciu zásuvku. Ak sa počas používania zariadenia vyskytne akákoľvek porucha činnosti, okamžite odpojte sieťový adaptér od sieťovej napájacej zásuvky.

## **Informácie pre európskych spotrebiteľov**

### **| Poznámka pre zákazníkov v krajinách podliehajúcich smerniciam EÚ**

Tento výrobok je vyrobený priamo alebo v mene Sony Corporation, 1-7-1 Konan Minato-ku, Tokyo, 108-0075 Japonsko. Otázky či výrobok vyhovuje požiadavkám podľa legislatívy Európskej únie treba adresovať na autorizovaného zástupcu Sony Deutschland GmbH, Hedelfinger Strasse 61, 70327 Stuttgart, Nemecko. V akýchkoľvek servisných alebo záručných záležitostiach prosím kontaktujte adresy uvedené v separátnych servisných alebo záručných dokumentoch.



Sony Corporation týmto vyhlasuje, že digitálny fotoaparát DSC-RX100M2 spĺňa základné požiadavky a všetky príslušné ustanovenia Smernice 1999/5/ES.

Podrobnosti získate na nasledovnej webovej adrese:

<http://www.compliance.sony.de/>

Tento výrobok sa vyskúšal a zistilo sa, že vyhovuje obmedzeniam stanoveným v smernici o elektromagnetickej kompatibilite pri používaní spojovacích káblov kratších ako 3 metre.

### **| Upozornenie**

Elektromagnetické pole pri určitých frekvenciách môže na tomto zariadení ovplyvniť kvalitu obrazu a zvuku.

### **| Poznámka**

Ak statická elektrina alebo elektromagnetické pole spôsobia prerušenie prenosu údajov (zlyhanie), reštartujte aplikáciu alebo odpojte a znovu pripojte komunikačný kábel (kábel USB atď.).



## **I Likvidácia starých elektrických a elektronických prístrojov (vzťahuje sa na Európsku úniu a európske krajiny so systémami oddeleného zberu)**



Tento symbol na výrobku alebo na jeho obale znamená, že výrobok nesmie byť spracovávaný ako komunálny odpad. Musí sa odovzdať do príslušnej zberne na recykláciu elektrických a elektronických zariadení. Zaručením správnej likvidácie tohto výrobku pomôžete pri predchádzaní potenciálnych negatívnych dopadov na životné prostredie a na zdravie človeka, ktoré by mohli byť zapríčinené nevhodným zaobchádzaním s odpadmi z tohto výrobku.

Recyklovaním materiálov pomôžete zachovať prírodné zdroje.

Podrobnejšie informácie o recyklácii tohto výrobku vám na požiadanie poskytne miestny úrad, služba likvidácie komunálneho odpadu alebo predajňa, v ktorej ste si tento výrobok zakúpili.

## **I Zneškodňovanie použitých batérií (platí v Európskej únii a ostatných európskych krajinách so zavedeným separovaným zberom)**



Tento symbol na batérii alebo obale znamená, že batéria dodaná s týmto výrobkom nemôže byť spracovaná s domovým odpadom. Na niektorých batériách môže byť tento symbol použitý v kombinácii s chemickými značkami. Chemické značky ortute (Hg) alebo olova (Pb) sú pridané, ak batéria obsahuje viac ako 0,0005% ortute alebo 0,004% olova.

Tým, že zaistíte správne zneškodnenie týchto batérií, pomôžete zabrániť potenciálne negatívne vplyvy na životné prostredie a ľudské zdravie, ktorý by v opačnom prípade mohol byť spôsobený pri nesprávnom nakladaní s použitou batériou. Recyklácia materiálov pomáha uchovávať prírodné zdroje.

V prípade, že výrobok, ktorý si z dôvodu bezpečnosti, výkonu alebo integrity údajov vyžaduje trvalé pripojenie zabudovanej batérie, túto batériu môže vymeniť iba kvalifikovaný personál.

Aby ste zaručili, že batéria bude správne spracovaná, odovzdajte tento výrobok na konci jeho životnosti na vhodnom zbernom mieste na recykláciu elektrických a elektronických zariadení.

V prípade všetkých ostatných batérií, postupujte podľa časti, ako vybrať bezpečne batériu z výrobku. Odovzdajte batériu na vhodnom zbernom mieste na recykláciu použitých batérií.

Ak chcete získať podrobnejšie informácie o recyklácii tohto výrobku alebo batérie, kontaktuje váš miestny alebo obecný úrad, miestnu službu pre zber domového odpadu alebo predajňu, kde ste výrobok zakúpili.

## **⚠ UPOZORNENIE**

- NEBEZPEČENSTVO ÚRAZU ELEKTRICKÝM PRÚDOM. NEOTVÁRAŤ!
- POUŽÍVAŤ LEN NA SUCHÝCH MIESTACH.
- NEVYSTAVUJTE OHŇU!
- NEVYSTAVUJTE VYSOKÝM TEPLOTÁM (60°).
- NEROZOBERAŤ!
- NESKRATOVAŤ!

## **Kontrola dodaného príslušenstva**

Číslo v zátvorkách uvádza počet kusov.

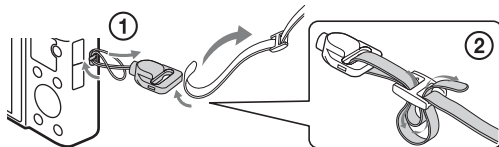

- Fotoaparát (1)
- Nabíjateľná batéria NP-BX1 (1)
- Kábel micro USB (1)
- Sieťový adaptér AC-UB10/UB10B/UB10C/UB10D (1)
- Napájací kábel (nedodáva sa v USA a Kanade) (1)
- Remienok na zápästie (1)
- Adaptér remienka (2)  
(Adaptéry remienka sa používajú na pripevnenie remienka na rameno (predáva sa osobitne) tak, ako je to znázornené.)



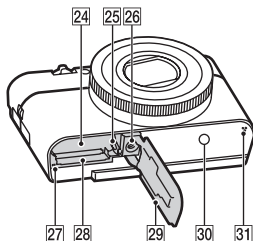
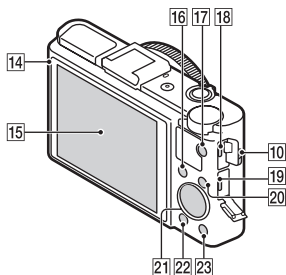
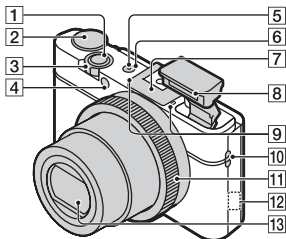

- Návod na používanie (tento návod) (1)

## Popis jednotlivých častí



- 1** Spúšť
- 2** Volič režimov  
**iA** (Intelligent Auto)/  
**iA+** (Superior Auto)/  
**P** (Program Auto)/  
**A** (Aperture Priority)/  
**S** (Shutter Priority)/  
**M** (Manual Exposure)/  
**MR** (Memory recall)/  
 (Movie)/  
 (Sweep Panorama)/  
**SCN** (Scene Selection)
- 3** Snímanie: páčka  
 W/T (priblíženie)  
 Prezeranie: páčka Miniatúrne  
 náhľady/Priblíženie počas  
 prehrávania
- 4** Kontrolka samospúšte/  
 Kontrolka režimu snímania  
 úsmevu/AF iluminátor
- 5** Kontrolka napájania/nabíjania
- 6** Tlačidlo ON/OFF (Napájanie)
- 7** Sánky pre rôzne rozhrania\*
- 8** Blesk
  - Nezakrývajte blesk prstami.
  - Pri použití blesku sa blesk  
 vysunie automaticky. Ak blesk  
 nepoužívate, zatlačte ho nadol  
 rukou.
- 9** Mikrofón
- 10** Háčik na remienok
- 11** Ovládací prsteneč
- 12** Snímač Wi-Fi (zabudovaný)
- 13** Objektív
- 14** Svetelný snímač
- 15** Displej LCD
- 16** Tlačidlo Fn (Funkcia)

SK

- 17 Tlačidlo MOVIE (Videozáznam)
- 18 Viacúčelová koncovka
  - Podporuje zariadenia kompatibilné s rozhraním Micro USB.
- 19 Mikro konektor HDMI
- 20 Tlačidlo MENU
- 21 Otočný ovládač
- 22 Tlačidlo  (Prehrávanie)
- 23 Tlačidlo  (In-Camera Guide/Vymazať)
- 24 Priestor pre vloženie batérie
- 25 Páčka uvoľnenia batérie
- 26 Objímka pre statív
  - Používajte statív so skrutkou kratšou než 5,5 mm. V opačnom prípade sa fotoaparát nebude dať riadne upevniť a môže sa poškodiť.
- 27 Kontrolka prístupu
- 28 Slot pre pamäťovú kartu
- 29 Kryt priestoru pre batériu/pamäťovú kartu
- 30  (Značka N)
  - Dotknite sa tejto značky, keď fotoaparát pripájate k smartfónu vybavenému funkciou NFC.
  - NFC (Near Field Communication) je medzinárodný štandard bezdrôtovej komunikačnej technológie s krátkym dosahom.
- 31 Reproduktor

\* Podrobné informácie o príslušenstve kompatibilnom so sánkami pre rôzne rozhrania nájdete na webovej lokalite spoločnosti Sony alebo sa obráťte na predajcu produktov od spoločnosti Sony alebo na miestne autorizované servisné stredisko spoločnosti Sony. Použití môžete aj príslušenstvo kompatibilné s držiakom na príslušenstvo. Fungovanie príslušenstva od iných výrobcov nie je zaručené.



## Vkladanie batérie

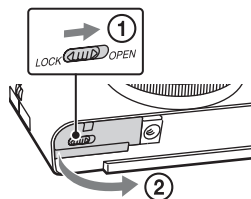

Páčka uvoľnenia batérie

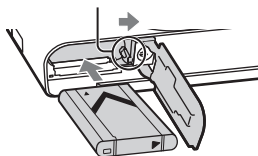

**1** Otvorte kryt.

**2** Vložte batériu.

- Stlačte páčku uvoľnenia batérie a vložte batériu tak, ako je to znázornené na obrázku. Uistite sa, že sa páčka uvoľnenia batérie po vložení batérie zaistí.
- Zatvorením krytu s nesprávne vloženou batériou sa môže fotoaparát poškodiť.

SK

## Nabíjanie batérie

Pre zákazníkov v USA a Kanade

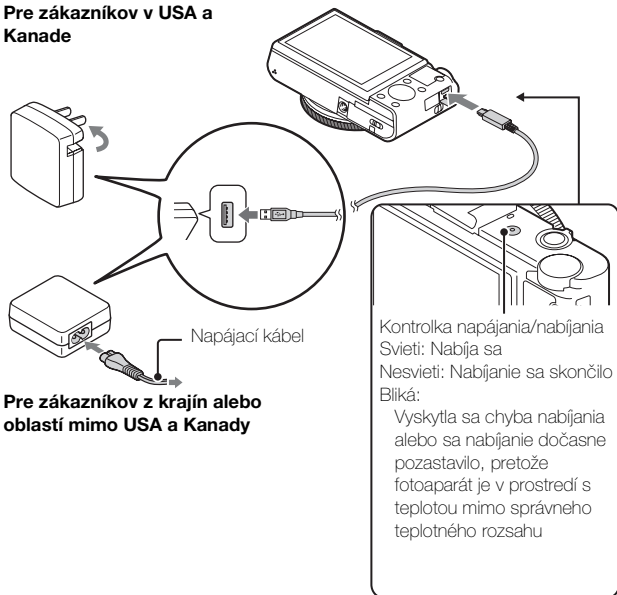

Pre zákazníkov z krajín alebo oblastí mimo USA a Kanady

**1** Pripojte fotoaparát k sieťovému adaptéru (dodáva sa) pomocou kábla micro USB (dodáva sa).

**2** Sieťový adaptér pripojte k sieťovej zásuvke.

Kontrolka napájania/nabíjania sa rozsvieti naoranžovo a spustí sa nabíjanie.

- Počas nabíjania batérie vypnite fotoaparát.
- Batériu môžete nabíjať aj vtedy, keď je čiastočne nabitá.
- Keď kontrolka napájania/nabíjania bliká, pričom nabíjanie nie je dokončené, vyberte a znova vložte batériu.

## Poznámky

- Ak kontrolka napájania/nabíjania na fotoaparáte bliká, keď je sieťový adaptér pripojený k sieťovej zásuvke, znamená to, že sa nabíjanie dočasne zastavilo, pretože teplota je mimo odporúčaného rozsahu. Keď sa teplota vráti do požadovaného rozsahu, nabíjanie sa obnoví. Batériu odporúčame nabíjať pri okolitej teplote 10 °C až 30 °C.
- Batéria sa nemusí účinne nabiť, ak je jej časť s konektormi znečistená. V takomto prípade jemne zotrite všetok prach pomocou mäkkej handričky alebo vatového tampónu tak, aby bola časť s konektormi batérie čistá.
- Sieťový adaptér (dodáva sa) pripojte k najbližšej sieťovej zásuvke. Ak sa počas používania sieťového adaptéra vyskytne nesprávna činnosť, ihneď odpojte zástrčku od sieťovej zásuvky, aby sa odpojil od zdroja napájania.
- Po dokončení nabíjania odpojte sieťový adaptér od sieťovej zásuvky.
- Používajte len originálne batérie značky, kábel micro USB (dodáva sa) a sieťový adaptér (dodáva sa) značky Sony.
- Fotoaparát nie je počas snímania/prehrávania napájaný, ak je pripojený k sieťovej zásuvke prostredníctvom dodaného sieťového adaptéra. Ak chcete fotoaparát napájať počas snímania/prehrávania, použite sieťový adaptér AC-UD10 (predáva sa osobitne) alebo AC-UD11 (predáva sa osobitne).
- Sieťový adaptér AC-UD11 (predáva sa osobitne) nemusí byť dostupný v niektorých krajinách alebo oblastiach.

SK

## ■ Čas nabíjania (Plné nabitie)

Čas nabíjania pomocou sieťového adaptéra (dodáva sa) je približne 230 minút.

## Poznámky

- Vyššie uvedená hodnota času nabíjania platí pri nabíjaní úplne vybitej batérie pri teplote 25 °C. V závislosti od podmienok používania a iných okolností môže nabíjanie trvať dlhšie.

## ■ Nabíjanie pomocou pripojenia k počítaču

Batériu je možné nabiť pripojením fotoaparátu k počítaču pomocou kábla micro USB.

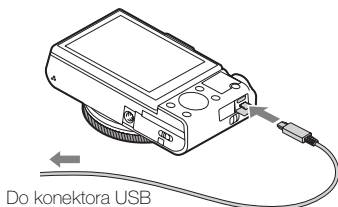

### Poznámky

- Pri nabíjaní pomocou počítača berte do úvahy nasledujúce:
  - Ak sa fotoaparát pripojí k prenosnému počítaču, ktorý nie je pripojený k zdroju napájania, úroveň nabitia batérie prenosného počítača klesne. Nabíjanie nevykonávajte dlhodobo.
  - Počítač nezapínajte, nevypínajte, nereštartujte ani neobnovujte jeho činnosť z režimu spánku, keď je fotoaparát pripojený k počítaču prostredníctvom rozhrania USB. Fotoaparát by mohol spôsobiť poruchu. Pred zapnutím, vypnutím alebo reštartovaním počítača, či obnovením jeho činnosti z režimu spánku odpojte fotoaparát od počítača.
  - Pri použití počítača zhotoveného na zákazku alebo upraveného počítača nie je nabíjanie zaručené.



## ■ Výdrž batérie a počet záberov, ktoré je možné nasnímať a prezerat'

	Výdrž batérie	Počet záberov
Snímanie (statické zábery)	Pribl. 175 min.	Pribl. 350 záberov
Typické snímanie videozáznamu	Pribl. 45 min.	—
Nepretržité snímanie videozáznamu	Pribl. 80 min.	—
Prezeranie (statické zábery)	Pribl. 250 min.	Pribl. 5000 záberov

### Poznámky

- Vyššie uvedený počet záberov platí pri plne nabitej batérii. Počet záberov sa môže znížiť v závislosti od podmienok pri používaní.
- Počet záberov, ktoré je možné nasnímať, platí pre snímanie za nasledujúcich podmienok:
  - Použitie pamäťovej karty „Memory Stick PRO Duo“ (Mark2) od spoločnosti Sony (predáva sa osobitne)
  - Batéria sa používa pri teplote okolia 25 °C.
- Hodnota pre režim „Snímanie (statické zábery)“ je založená na norme CIPA, pričom platí pre snímanie v nasledujúcich podmienkach: (CIPA: Camera & Imaging Products Association)
  - Položka DISP je nastavená na možnosť [Display All Info.].
  - Snímanie každých 30 sekúnd.
  - Priblíženie sa striedavo prepína medzi koncovými hodnotami W a T.
  - Blesk blyсне pri každom druhom zábere.
  - Napájanie sa vypína a zapína po každom desiatom zábere.
- Počet minút pre snímanie videozáznamu je založený na norme CIPA, pričom platí pre snímanie pri nasledujúcich podmienkach:
  - Record Setting: 60i 17M(FH)/50i 17M(FH)
  - Typické snímanie videozáznamu: Výdrž batérie je založená na opakovanom spúšťaní a zastavovaní snímania, približovaní, zapínaní a vypínaní a podobne.
  - Nepretržité snímanie videozáznamu: Výdrž batérie je založená na nepretržitom snímaní, kým sa nedosiahne limit (29 minút), a následnom pokračovaní opätovným stlačením tlačidla MOVIE. Ďalšie funkcie, ako napríklad približovanie, sa nepoužívajú.

SK

## Vkladanie pamäťovej karty (predáva sa osobitne)

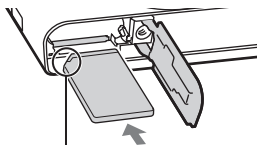
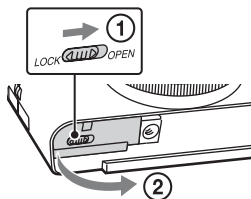

Uistite sa, že zrezaný roh smeruje správne.

**1** Otvorte kryt.

**2** Vložte pamäťovú kartu (predáva sa osobitne).

- Pamäťovú kartu so zrezaným rohom smerujúcim tak, ako je to zobrazené na obrázku, vsúvajte, až kým nezacvakne na miesto.

**3** Zatvorte kryt.

## ■ Pamäťové karty, ktoré možno použiť

	Pamäťová karta	Pre statické zábery	Pre videozáznamy
<b>A</b>	Memory Stick XC-HG Duo	✓	✓
<b>B</b>	Memory Stick PRO Duo	✓	✓ (len Mark2)
	Memory Stick PRO-HG Duo	✓	✓
<b>C</b>	Memory Stick Micro (M2)	✓	✓ (len Mark2)
<b>D</b>	Pamäťová karta SD	✓	✓ (trieda 4 alebo rýchlejšia)
	Pamäťová karta SDHC	✓	✓ (trieda 4 alebo rýchlejšia)
	Pamäťová karta SDXC	✓	✓ (trieda 4 alebo rýchlejšia)
<b>E</b>	Pamäťová karta microSD	✓	✓ (trieda 4 alebo rýchlejšia)
	Pamäťová karta microSDHC	✓	✓ (trieda 4 alebo rýchlejšia)
	Pamäťová karta microSDXC	✓	✓ (trieda 4 alebo rýchlejšia)

- V tomto návode sú výrobky v tabuľke uvádzané pod nasledujúcim spoločným názvom:

**A:** „Memory Stick XC Duo“

**B:** „Memory Stick PRO Duo“

**C:** „Memory Stick Micro“

**D:** karta SD

**E:** karta microSD

### Poznámky

- Pri použití pamäťových kariet „Memory Stick Micro“ alebo microSD s týmto fotoaparátom použite vhodný adaptér.

## ■ Vybratie pamäťovej karty/batérie

**Pamäťová karta:** Zatláčením pamäťovej karty sa pamäťová karta vysunie.

**Batéria:** Posuňte páčku uvoľnenia batérie. Dajte pozor, aby vám batéria nevypadla.

## Poznámky

- Nikdy nevyberajte pamäťovú kartu ani batériu, keď svieti kontrolka prístupu (strana 7). Môže to spôsobiť poškodenie údajov na pamäťovej karte.

## Nastavenie hodín

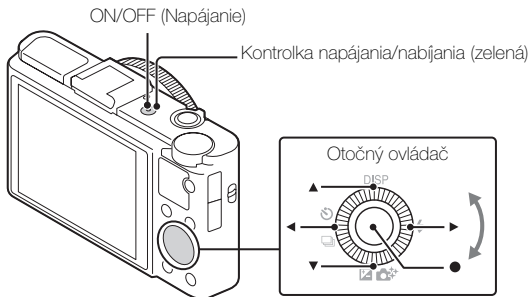

Výber položky: ◀/▶

Nastavenie číselnej hodnoty  
dátumu a času: ▲/▼/↖/↗

Nastavenie: ●

### 1 Stlačte tlačidlo ON/OFF (Napájanie).

Po prvom zapnutí fotoaparátu sa zobrazí nastavenie dátumu a času.

- Môže trvať určitú dobu, kým sa zapne napájanie a s fotoaparátom bude možné pracovať.

### 2 Skontrolujte, či je na obrazovke vybraná možnosť [Enter], a potom stlačte tlačidlo ● na otočnom ovládači.

### 3 Vyberte požadovanú zemepisnú polohu podľa pokynov na displeji a potom stlačte tlačidlo ●.

4 Nastavte položku [Daylight Svg.:], dátum a [Date Format:] a potom stlačte tlačidlo ●.

- Polnoc sa zobrazuje ako 12:00 AM a pravé poludnie sa zobrazuje ako 12:00 PM.

5 Overte, či je vybraná položka [Enter], a potom stlačte tlačidlo ●.

## Snímanie statických záberov alebo videozáznamov

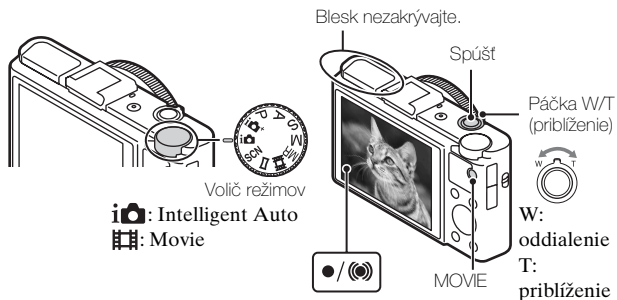

SK

### Snímanie statických záberov

1 Stlačením tlačidla spúšte do polovice zaostríte.

Keď je záber zaostrovaný, zaznie pípnutie a rozsvieti sa indikátor ● alebo (●).

2 Stlačením tlačidla spúšte nadoraz nasnímajte záber.

### 1 Stlačením tlačidla MOVIE (Videozáznam) spustíte snímanie.

- Pomocou páčky W/T (priblíženie) zmeníte mieru priblíženia.
- Stlačením spúšte môžete nasnímať statické zábery počas snímania videozáznamu.

### 2 Opätovným stlačením tlačidla MOVIE zastavte snímanie.

---

#### Poznámky

- Blesk nevysúvajte manuálne. Mohlo by to spôsobiť poruchu.
- Ak počas snímania videozáznamu používate funkciu priblíženia, zaznamená sa zvuk fotoaparátu. Pri ukončení snímania videozáznamu sa môže zaznamenať aj zvuk tlačidla MOVIE.
- Nepretržite možno snímať videozáznam približne 29 minút pri predvolených nastaveniach fotoaparátu a v prípade, ak je teplota približne 25 °C. Keď sa snímanie videozáznamu ukončí, môžete ho znovu spustiť stlačením tlačidla MOVIE. Snímanie sa môže v závislosti od teploty okolia kvôli ochrane fotoaparátu zastaviť.

## Prezeranie záberov

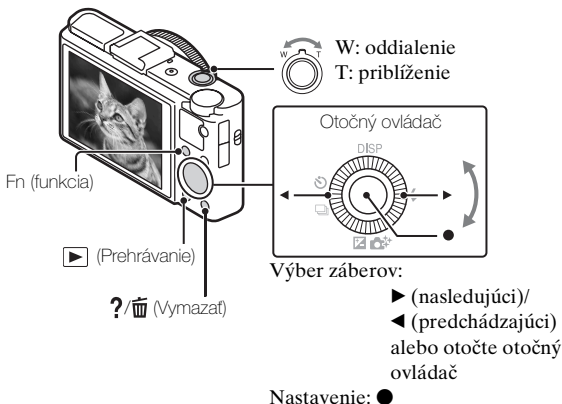

### 1 Stlačte tlačidlo ▶ (Prehrávanie).

- Režim zobrazenia môžete prepínať medzi statickými zábermi a videozáznamami postupným výberom položiek MENU → ▶ 1 → [Still/Movie Select].

### ■ Výber nasledujúceho alebo predchádzajúceho záberu

Záber zvolíte stlačením tlačidla ▶ (nasledujúci)/◀ (predchádzajúci) na otočnom ovládači alebo otočením otočného ovládača. Stlačením ● v strede otočného ovládača si môžete prezrieť videozáznamy tlačidla.

### ■ Vymazanie záberu

- ① Stlačte tlačidlo ?/ (Vymazať).
- ② Pomocou tlačidla ▲ na otočnom ovládači vyberte položku [Delete] a potom stlačte tlačidlo ●.

### ■ Otočenie záberu

Stlačte tlačidlo Fn (Funkcia).

## ■ Návrat k snímaniu záberov

Zatlačte spúšť do polovice.

## Popis ďalších funkcií

Ďalšie funkcie možno ovládať pomocou otočného ovládača, tlačidla MENU atď.

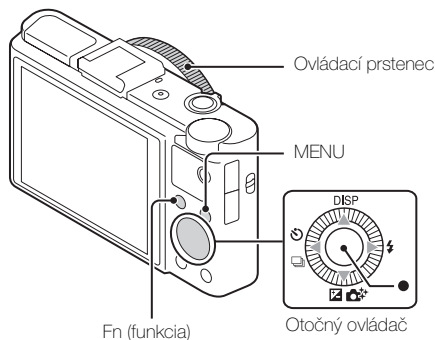

## ■ Otočný ovládač

**DISP** (Display Contents): Umožňuje zmenu zobrazenia displeja.

**⚡** (Flash Mode): Umožňuje voľbu režimu blesku pre statické zábery.

**📷/📷+** (Exposure Comp./Photo Creativity): Umožňuje nastaviť jas záberu. Umožňuje zmeniť nastavenia [Bkground Defocus], [Brightness], [Color], [Vividness] a [Picture Effect], keď je režim snímania nastavený na možnosť [Intelligent Auto] alebo [Superior Auto].

**📷/📷** (Drive Mode): Umožňuje použitie režimu samospúšte a sekvenčného snímania.

**●** (Tracking Focus): Fotoaparát sleduje snímaný objekt a automaticky nastavuje zaostrenie, aj keď sa daný objekt pohybuje.



## ■ Tlačidlo Fn (Funkcia)

Toto tlačidlo umožňuje zaregistrovať sedem funkcií a pri snímaní ich vyvolať.

- ① Stlačte tlačidlo Fn (Funkcia).
- ② Vyberte požadovanú funkciu opakovaným stláčaním tlačidla Fn (Funkcia) alebo pomocou tlačidiel ◀▶ na otočnom ovládači.
- ③ Vyberte hodnotu nastavenia otočením otočného ovládača alebo ovládacieho prstenca.

## ■ Ovládací prsteneč

Oblíbené funkcie možno priradiť ovládacímu prstencu. Pri snímaní možno určené nastavenia meniť jednoduchým otočením ovládacieho prstenca.

## ■ Položky ponuky

### 📷 Ponuka snímania statických záberov

Image Size	Výber veľkosti statických záberov.
Aspect Ratio	Výber pomeru strán statických záberov.
Quality	Nastavenie kvality statických záberov.
Panorama: Size	Výber veľkosti panoramatických záberov.
Panorama: Direction	Nastavenie smeru snímania panoramatických záberov.
Ctrl with Smartphone	Snímanie statických záberov a videozáznamov ovládaním fotoaparátu pomocou smartfónu na diaľku.
Drive Mode	Nastavenie režimu uzávierky, napríklad pre nepretržité snímanie.
Flash Mode	Úprava nastavení blesku.
Focus Mode	Výber spôsobu zaostrovania.
Autofocus Area	Výber oblasti zaostrenia.
Soft Skin Effect	Nastavenie efektu mäkkého podania pleti a úrovne efektu.
Smile/Face Detect.	Voľba rozpoznania tváří a automatického upravenia rôznych nastavení. Nastavenie na automatické uvoľnenie spúšte po rozpoznaní úsmevu.

Auto Object Framing	Analýza scény pri snímaní tváří, detailov alebo objektov sledovaných pomocou funkcie zaostrovania sledovaného objektu a automatické orezanie a uloženie ďalšej kópie záberu s výraznejšou kompozíciou.
ISO	Nastavenie svetelnej citlivosti.
Metering Mode	Výber režimu merania expozície, ktorým sa nastaví to, ktorá časť snímaného objektu sa má odmerať na určenie expozície.
Flash Comp.	Nastavenie intenzity výkonu blesku.
White Balance	Nastavenie farebných tónov záberu.
DRO/Auto HDR	Automatická kompenzácia jasu a kontrastu.
Creative Style	Výber požadovaného spracovania záberu.
Picture Effect	Výber požadovaného filtra efektu na dosiahnutie impozantnejšieho a umeleckejšieho výrazu.
Clear Image Zoom	Vyššia kvalita priblíženého záberu ako pri použití digitálneho priblíženia.
Digital Zoom	Priblížené zábery s väčším zväčšením ako pri použití funkcie Clear Image Zoom.
Long Exposure NR	Nastavenie redukcie šumu pre zábery s rýchlosťou uzávierky 1/3 alebo pomalšou.
High ISO NR	Nastavenie redukcie šumu pre snímanie s vysokou citlivosťou.
AF Illuminator	Nastavenie AF iluminátora, ktorý poskytuje svetlo pre tmavú scénu, ktoré pomáha pri zaostraní.
SteadyShot	Nastavenie funkcie SteadyShot.
Color Space	Zmena rozsahu reprodukovateľných farieb.
Shooting Tip List	Prístup ku všetkým tipom na snímanie.
Write Date	Nastavenie zaznamenania dátumu snímania na statický záber.
Scene Selection	Výber predvolených nastavení, ktoré zodpovedajú podmienkam pri snímaní rôznych scén.

Memory recall	Výber nastavení, ktoré sa majú vyvolať pri otočení voliča režimov do polohy [Memory recall].
Memory	Registrácia požadovaných režimov alebo nastavení fotoaparátu.

## Ponuka snímania videozáznamov

File Format	Výber formátu súborov videozáznamov.
Record Setting	Výber veľkosti zaznamenaného videozáznamu.
Image Size(Dual Rec)	Nastavenie veľkosti statického záberu nasnímaného počas snímania videozáznamu.
SteadyShot	Nastavenie funkcie SteadyShot.
Audio Recording	Nastavenie záznamu zvuku počas snímania videozáznamu.
Wind Noise Reduct.	Redukcia šumu vetra počas snímania videozáznamov.
Movie	Výber režimu expozície vhodný pre daný objekt alebo efekt.

SK

## Vlastná ponuka

FINDER/LCD Setting	Nastavenie spôsobu prepínania medzi elektronickým hľadáčikom a displejom pri použití elektronického hľadáča (predáva sa osobitne).
Red Eye Reduction	Redukcia efektu červených očí pri použití blesku.
Grid Line	Nastavenie zobrazenia mriežky, ktorá umožní zarovnanie podľa symetrických obrysov.
Auto Review	Nastavenie zobrazenia automatickej ukážky nasnímaného záberu po nasnímaní.
DISP Button	Nastavenie režimov zobrazenia na obrazovke, ktoré možno vybrať stlačením tlačidla DISP na otočnom ovládači.
Peaking Level	Zvýraznenie obrysu zaostrených rozsahov určitou farbou pri manuálnom zaostrovaní.
Peaking Color	Nastavenie farby použitej pre funkciu reguláciu ostrosti obrazu.

SK  
23

Control Ring	Priradenie požadovaných funkcií ovládacímu prstencu.
Zoom Func. on Ring	Nastavenie funkcie približovania ovládacím prstencom. Ak vyberiete položku [Step], môžete presúvať pozíciu približenia na pevne stanovený bod ohniskovej vzdialenosti.
Control Ring Display	Nastavenie zobrazenia animácie počas používania ovládacieho prstencu.
Function Button	Prispôsobenie funkcií, ktoré sa zobrazujú po stlačení tlačidla Fn (Funkcia).
Func. of Center Button	Priradenie požadovaných funkcií stredovému tlačidlu.
Func. of Left Button	Priradenie požadovaných funkcií ľavému tlačidlu.
Func. of Right Button	Priradenie požadovaných funkcií pravému tlačidlu.
MOVIE Button	Nastavenie, či sa má vždy aktivovať tlačidlo MOVIE.
MF Assist	Zobrazenie zväčšeného záberu pri manuálnom zaostrovaní.
Focus Magnif. Time	Nastavenie doby, počas ktorej bude zobrazený zväčšený záber.
Face Priority Tracking	Nastavenie sledovania tvárí ako prioritného sledovania.
Face Registration	Registrácia alebo zmena osoby, ktorá je pri zaostrovaní prioritná.

### Ponuka prezerania

Send to Smartphone	Prenos záberov na zobrazenie v smartfóne.
Send to Computer	Zálohovanie záberov prenesením do počítača pripojeného k sieti.
View on TV	Prezeranie záberov prostredníctvom TV prijímača pripojeného k sieti.

Still/Movie Select	Prepínanie medzi zobrazením statických záberov/ videozáznamov.
Delete	Vymazanie záberu.
Slide Show	Zobrazenie prezentácie.
Image Index	Zobrazenie viacerých záberov súčasne.
Protect	Ochrana záberov proti vymazaniu.
Specify Printing	Pridanie značky poradia tlače k statickému záberu.
Picture Effect	Pridanie rôznych textúr na zábery.
Volume Settings	Nastavenie hlasitosti.
Playback Display	Nastavenie zobrazenia záberov zaznamenaných na výšku.

### Ponuka nástroja pamäťovej karty Memory Card Tool

Format	Formátovanie pamäťovej karty.
File Number	Nastavenie spôsobu priradzovania čísel súborov statickým záberom a videozáznamom.
Select REC Folder	Zmena priečinka vybraného na ukladanie záberov.
New Folder	Vytvorenie nového priečinka na ukladanie statických záberov a videozáznamov (MP4).
Recover Image DB	Obnovenie obrazového databázového súboru a povolenie zaznamenávania a prezerania.
Display Card Space	Zobrazenie zostávajúceho času záznamu pre videozáznamy a počet statických záberov, ktoré je možné zaznamenať na pamäťovú kartu.

SK

### Ponuka nastavenia hodín

Date/Time Setup	Nastavenie dátumu, času a letného času.
Area Setting	Nastavenie miesta používania.

## Ponuka nastavenia

Menu start	Nastavenie predvolenej polohy kurzora v ponuke na prvú položku alebo poslednú vybratú položku.
Mode Dial Guide	Zapnutie alebo vypnutie sprievodcu voliča režimov (vysvetlenie jednotlivých režimov snímania).
LCD Brightness	Nastavenie jasnosti displeja.
Viewfinder Bright.	Nastavenie jasnosti elektronického hľadáča (predáva sa osobitne).
Power Save	Nastavenie úrovne funkcie úspory energie.
Power Saving Start Time	Nastavenie doby, po ktorej sa fotoaparát automaticky vypne.
PAL/NTSC Selector (len pre modely kompatibilné s formátom 1080 50i)	Výmenou formátu TV zariadenia je možné snímať v inom formáte videozáznamov.
Upload Settings*1	Nastavenie funkcie odovzdávania pri použití karty Eye-Fi.
HDMI Resolution	Nastavenie rozlíšenia, keď je fotoaparát pripojený k TV prijímaču s rozhraním HDMI.
CTRL FOR HDMI	Ovládanie fotoaparátu prostredníctvom TV prijímača, ktorý podporuje funkciu „BRAVIA“ Sync.
USB Connection	Nastavenie spôsobu pripojenia USB.
USB LUN Setting	Vylepšenie kompatibility obmedzením funkcií pripojenia USB.
USB Power Supply	Nastavenie napájania prostredníctvom pripojenia USB.
Audio signals	Nastavenie ovládania zvuku fotoaparátu.
WPS Push	Registrácia prístupového bodu vo fotoaparáte jednoduchým stlačením tlačidla WPS.
Access Point Settings	Manuálna registrácia prístupového bodu.

Edit Device Name	Zmena názvu zariadenia v rámci funkcie Wi-Fi Direct atď.
Disp MAC Address	Zobrazenie adresy MAC fotoaparátu.
SSID/PW Reset	Obnovenie identifikátora SSID a hesla pripojenia smartfónu.
Airplane Mode	Nastavenie tohto zariadenia na uskutočnenie bezdrôtovej komunikácie.
Version	Zobrazenie verzie softvéru fotoaparátu.
Language	Výber jazyka.
Drop Sensor	Nastavenie funkcie [Drop Sensor].
Demo Mode	Zapnutie alebo vypnutie prehrávania ukážkového videozáznamu.
Initialize	Obnovenie predvolených nastavení.

\*1 Zobrazí sa, keď sa do fotoaparátu vloží karta Eye-Fi (predáva sa osobitne).

## Funkcie softvéru „PlayMemories Home“

Softvér „PlayMemories Home“ umožňuje importovanie statických záberov a videozáznamov do počítača a ich používanie. Softvér „PlayMemories Home“ je potrebný na importovanie videozáznamov vo formáte AVCHD do počítača.



Importovanie záberov z fotoaparátu

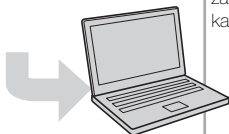

### Organizovanie



Zobrazenie záberov v kalendári



Vytváranie diskov s videozáznamami

### Zdieľanie záberov



Odvzdanie záberov do sieťových služieb



Zdieľanie záberov v službe „PlayMemories Online“



### Prevzatie softvéru „PlayMemories Home“ (len pre systém Windows)

Softvér „PlayMemories Home“ možno prevziať z nasledujúcej adresy URL:

[www.sony.net/pm](http://www.sony.net/pm)



## Poznámky

- Na inštaláciu softvéru „PlayMemories Home“ sa vyžaduje internetové pripojenie.
- Na používanie služby „PlayMemories Online“ alebo iných sieťových služieb sa vyžaduje internetové pripojenie. Služba „PlayMemories Online“ alebo iné sieťové služby nemusia byť v niektorých krajinách alebo oblastiach dostupné.
- Softvér „PlayMemories Home“ nie je kompatibilný s počítačmi Mac. Používajte aplikácie inštalované vo vašom počítači Mac. Podrobnosti nájdete na nasledujúcej adrese URL:  
<http://www.sony.co.jp/imsoft/Mac/>

## ■ Inštalácia softvéru „PlayMemories Home“ do počítača

**1** Pomocou internetového prehľadávača v počítači prejdite na nasledujúcu adresu URL a potom kliknite na položky [Install] → [Run].

[www.sony.net/pm](http://www.sony.net/pm)

**2** Inštaláciu dokončíte podľa pokynov na obrazovke.

- Keď sa zobrazí hlásenie na pripojenie fotoaparátu k počítaču, pripojte fotoaparát k počítaču pomocou kábla micro USB (dodáva sa).

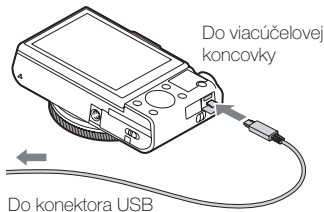

SK

## ■ Zobrazenie dokumentu „PlayMemories Home Help Guide“

Podrobné informácie o používaní softvéru „PlayMemories Home“ nájdete v dokumente „PlayMemories Home Help Guide“.

---

### 1 Dvakrát kliknite na ikonu [PlayMemories Home Help Guide] na pracovnej ploche.

- Ak chcete dokument „PlayMemories Home Help Guide“ otvoriť z ponuky Štart, postupne kliknite na položky [Start] → [All Programs] → [PlayMemories Home] → [PlayMemories Home Help Guide].
  - Ak používate systém Windows 8, výberom ikony [PlayMemories Home] na domovskej obrazovke spustíte softvér [PlayMemories Home] a potom vyberte položku [PlayMemories Home Help Guide] z ponuky [Help].
  - Podrobnosti o programe „PlayMemories Home“ nájdete aj v dokumente „Návod pre používateľa Cyber-shot“ (strana 2) alebo na nasledujúcej stránke podpory softvéru PlayMemories Home (len v angličtine):  
<http://www.sony.co.jp/pmh-se/>
- 

## Funkcie softvéru „Image Data Converter“

Nižšie sú uvedené príklady funkcií dostupných pri použití softvéru „Image Data Converter“.

- Môžete upravovať zábery vo formáte RAW pomocou rôznych funkcií úprav, napríklad krivky odtieňa a ostrosti.
- Môžete upravovať zábery pomocou funkcie vyváženia bielej farby, hodnoty clony a funkcie kreatívneho štýlu.
- Môžete ukladať zobrazené a uložené statické zábery do počítača. K dispozícii sú dva spôsoby ukladania záberov vo formáte RAW: uloženie a zachovanie záberu ako údajov RAW alebo uloženie vo viacúčelovom formáte súborov.
- Môžete zobrazovať a porovnávať zábery vo formáte RAW/JPEG nasnímané týmto fotoaparátom.
- Môžete hodnotiť zábery na päťstupňovej stupnici.
- Môžete nastaviť farebnú značku.

## ■ Inštalácia programu „Image Data Converter“

---

- 1 Prevezmite program z nasledujúcej adresy URL a nainštalujte ho do svojho počítača.

Windows: <http://www.sony.co.jp/imsoft/Win/>

Mac: <http://www.sony.co.jp/imsoft/Mac/>

---

## ■ Zobrazenie dokumentu „Image Data Converter Guide“

Podrobné informácie o používaní softvéru „Image Data Converter“ nájdete v dokumente „Image Data Converter Guide“.

---

- 1 **System Windows:**

Postupne kliknite na položky [Start] → [All Programs] → [Image Data Converter] → [Help] → [Image Data Converter Ver.4].

**System Mac:**

Spustite program Finder → [Applications] → [Image Data Converter] → [Image Data Converter Ver.4] → na paneli ponúk postupne vyberte položky „Help“ → „Image Data Converter Guide“.

- Ak používate systém Windows 8, spustite program „Image Data Converter Ver.4“ → na paneli ponúk postupne vyberte položky „Help“ → „Image Data Converter Guide“.
- Podrobnosti o programe „Image Data Converter“ nájdete aj v dokumente „Návod pre používateľa Cyber-shot“ (strana 2) alebo na nasledujúcej stránke podpory softvéru „Image Data Converter“ (len v angličtine):

<http://www.sony.co.jp/ids-se/>

---

## Počet statických záberov a čas záznamu pre videozáznamy

Počet statických záberov a maximálny čas záznamu sa môže líšiť v závislosti od podmienok snímania a pamäťovej karty.

### ■ Statické zábery

Image Size: L: 20M

Keď je položka [Aspect Ratio] nastavená na možnosť [3:2]\*

Quality \ Kapacita	2 GB
Standard	295 záberov
Fine	170 záberov
RAW & JPEG	58 záberov
RAW	88 záberov

\* Ak je položka [Aspect Ratio] nastavená na inú možnosť ako [3:2], môžete nasnímať viac záberov ako je uvedené vyššie. (Okrem prípadu, keď je položka [Quality] nastavená na možnosť [RAW].)

### ■ Videozáznamy

V nasledujúcej tabuľke sú uvedené približné maximálne časy záznamu. Ide o celkové časy pre všetky súbory videozáznamov. Nepretržité snímanie je možné počas približne 29 minút (limit na základe technických parametrov). Maximálny čas nepretržitého snímania videozáznamu vo formáte MP4 (12M) je približne 15 minút (obmedzené 2 GB veľkosťou súboru).

(h (hodiny), m (minúty))

Record Setting \ Kapacita	2 GB
60i 24M(FX)/50i 24M(FX)	10 m
60i 17M(FH)/50i 17M(FH)	10 m
60p 28M(PS)/50p 28M(PS)	9 m
24p 24M(FX)/25p 24M(FX)	10 m
24p 17M(FH)/25p 17M(FH)	10 m
1440x1080 12M	15 m
VGA 3M	1 h 10 m

- Čas záznamu videozáznamov sa mení, pretože tento fotoaparát je vybavený funkciou VBR (Variable Bit-Rate – premenlivá prenosová rýchlosť), ktorou sa automaticky nastavuje kvalita záberu v závislosti od snímanej scény. Pri zaznamenávaní rýchlo sa pohybujúcich objektov je obraz čistejší, ale čas záznamu sa skrúti, pretože zaberá viac pamäte. Čas záznamu sa líši aj v závislosti od podmienok snímania alebo objektu alebo od nastavení kvality/veľkosti záberu.

## Informácie o používaní fotoaparátu

### Vstavané funkcie tohto fotoaparátu

- V tomto návode sú popísané zariadenia kompatibilné s formátom 1080 60i a 1080 50i.  
Ak chcete overiť, či je váš fotoaparát kompatibilný s formátom 1080 60i alebo 1080 50i, skontrolujte, či sa v spodnej časti fotoaparátu nachádzajú nasledujúce značky.  
Zariadenie kompatibilné s formátom 1080 60i: 60i  
Zariadenie kompatibilné s formátom 1080 50i: 50i
- Tento fotoaparát je kompatibilný s videozáznamami vo formáte 1080 60p alebo 50p. Na rozdiel od súčasných štandardných režimov snímania, ktoré snímajú metódou prekladaného riadkovania, využíva tento fotoaparát progresívnu metódu. Tým zvyšuje rozlíšenie a poskytuje kvalitnejší, realistickejší obraz.

SK

### Informácie o používaní a údržbe

Vyhýbajte sa hrubému zaobchádzaniu s výrobkom, nerozoberajte ho ani ho neupravujte a dbajte na to, aby nedošlo k fyzickým otrasom alebo nárazom, napríklad pri údere, páde alebo šliapnutí na výrobok. Obzvlášť dávajte pozor na objektív.

### Informácie o snímaní a prehrávaní

- Pred začatím snímania vykonajte testovací záber, ktorým overíte, či fotoaparát pracuje správne.
- Fotoaparát nie je odolný voči prachu, voči ošplechnutiu a nie je vodotesný.
- Nevystavujte fotoaparát vode. Pri vniknutí vody do vnútra fotoaparátu môže nastať porucha. V niektorých prípadoch fotoaparát nie je možné opraviť.
- Fotoaparátom nemierte do slnka, ani do iného zdroja silného svetla. Môže to spôsobiť poruchu fotoaparátu.
- Ak dôjde ku kondenzácii vlhkosti, odstráňte ju pred použitím fotoaparátu.
- Fotoaparátom netraste ani nebúchajte. Môže to spôsobiť poruchu a znemožniť zaznamenávanie záberov. Navyše sa môže záznamové médium stať nepoužiteľným alebo sa môžu poškodiť obrazové údaje.

## **Fotoaparát nepoužívajte ani neskladujte na nasledujúcich miestach**

- Na príliš horúcom, studenom alebo vlhkom mieste  
Ak, napríklad, fotoaparát ponecháte vo vozidle zaparkovanom na slnku, môže sa deformovať, čo môže viesť k poruche.
- Na priamom slnečnom svetle alebo v blízkosti ohrievača  
Telo fotoaparátu môže zmeniť farbu alebo sa môže deformovať, čo môže spôsobiť poruchu.
- Na miestach vystavených otrasom
- V blízkosti miest, kde dochádza ku generovaniu silných rádiových vln, vyžarovaniu rádiácie alebo na miestach, kde sú silné magnetické polia. V opačnom prípade fotoaparát nemusí zaznamenávať alebo prehrávať zábery správne.
- Na piesočnatých alebo prašných miestach  
Dbajte na to, aby sa do fotoaparátu nedostal piesok ani prach. Môže to poškodiť fotoaparát, pričom toto poškodenie sa v niektorých prípadoch nemusí dať opraviť.

### **Poznámka k noseniu**

Nesadajte si na stoličku ani iné miesto, keď máte fotoaparát v zadnom vrecku nohavíc alebo sukne. Môže to spôsobiť poruchu alebo poškodenie fotoaparátu.

### **Objektív Carl Zeiss**

Tento fotoaparát je vybavený objektívom Carl Zeiss, ktorý produkuje ostrý obraz vysokej kvality s vynikajúcim kontrastom. Objektív tohto fotoaparátu bol vyrobený v rámci systému zaistenia kvality s osvedčením od spoločnosti Carl Zeiss v súlade s normami kvality spoločnosti Carl Zeiss v Nemecku.

### **Poznámky k displeju**

Displej je vyrobený použitím veľmi presnej technológie, vďaka ktorej správne funguje viac ako 99,99 % pixelov. Na displeji sa však môžu objavovať malé čierne alebo jasné body (biele, červené, modré alebo zelené). Tieto body sú normálnym výsledkom výrobného procesu a nemajú vplyv na snímánie.

### **Poznámky k blesku**

- Fotoaparát pri prenášaní nedržte za blesk ani naň nevyvíjajte nadmernú silu.
- Ak sa do otvoreného blesku dostane voda, prach alebo piesok, môže dôjsť k poruche.

### **Informácie o teplote fotoaparátu**

Pri nepretržitom používaní sa fotoaparát a batéria môžu zohriať, nejde však o poruchu.

## Informácie o ochrane proti prehrievaniu

V závislosti od teploty fotoaparátu a batérie sa nemusia dať zaznamenávať videozáznamy alebo sa môže automaticky vypnúť napájanie s cieľom chrániť fotoaparát.

Pred vypnutím napájania alebo zablokovaním snímania videozáznamov sa na displeji zobrazí hlásenie. V takomto prípade nechajte fotoaparát vypnutý a počkajte, kým sa teplota fotoaparátu a batérie nezníži. Ak zapnete napájanie bez toho, aby ste fotoaparát a batériu nechali dostatočne vychladnúť, fotoaparát sa môže znovu vypnúť alebo snímame videozáznamov nebude možné.

## Informácie o nabíjaní batérie

Ak nabíjate batériu, ktorú ste dlhšiu dobu nepoužívali, nemusí sa nabiť na správnu kapacitu.

Je to zapríčinené vlastnosťami batérie, nie je to porucha. Batériu znovu nabite.

## Upozornenie na ochranu autorských práv

Televízne programy, filmy, videokazety a ďalšie materiály môžu byť chránené autorskými právami. Neautorizovaným zaznamenávaním takýchto materiálov sa môžete dopustiť viacerých porušení zákonov o autorských právach.

## Žiadna kompenzácia poškodeného obsahu alebo zlyhania záznamu

Spoločnosť Sony nemôže kompenzovať zlyhanie záznamu ani stratu alebo poškodenie zaznamenaného obsahu spôsobené poruchou fotoaparátu alebo záznamového média, atď.

## Čistenie povrchu fotoaparátu

Povrch fotoaparátu čistite jemnou handričkou mierne navlhčenou vo vode a potom prípadnú vlhkosť utrite suchou jemnou handričkou. Ochrana povrchovej úpravy a krytu pred poškodením:

– Nevystavujte fotoaparát chemickým výrobkom, napríklad riedidlám, benzínu, liehu, jednorazovým handričkám, odpudivým hmyzu, opaľovacím krémom ani insekticídom.

## Údržba displeja

- Krém na ruky alebo zvlhčujúci prípravok, ktorý ostane na displeji, môže rozpustiť jeho povrchovú vrstvu. Ak sa prípravok dostane na displej, okamžite ho zmažte.
- Pri príliš silnom utieraní obrúskom alebo inými materiálmi sa môže poškodiť povrchová úprava.
- Ak na displeji ostanú odtlačky prstov alebo nečistoty, odporúčame jemne zotrieť všetky nečistoty a potom utrieť displej dočista mäkkou handričkou.

### **Poznámka k bezdrôtovej sieti LAN**

Nepreberáme žiadnu zodpovednosť za škody spôsobené neoprávneným prístupom alebo používaním cieľových umiestnení vo fotoaparáte spôsobených stratou alebo krádežou.

### **Poznámka k likvidácii alebo prenosu fotoaparátu**

V záujme ochrany osobných údajov vykonajte pred likvidáciou alebo prenosom fotoaparátu nasledujúce úkony.

- Vynulujte všetky nastavenia fotoaparátu vykonaním [Initialize] (strana 27).
- Vymažte všetky tváre osôb registrované v nastavení [Face Registration] (strana 24).



## Technické údaje

### Fotoaparát

#### [Systém]

Zobrazovacie zariadenie: 13,2 mm × 8,8 mm snímač Exmor R CMOS (typ 1,0)

Celkový počet pixelov fotoaparátu: Pribl. 20,9 megapixela

Počet efektívnych pixelov fotoaparátu: Pribl. 20,2 megapixela

Objektív: Carl Zeiss Vario-Sonnar T\* s 3,6× priblížením  
f = 10,4 mm – 37,1 mm (28 mm – 100 mm (ekvivalent 35 mm filmu))

F1,8 (W) – F4,9 (T)

Pri snímaní videozáznamov (16:9): 29 mm – 105 mm<sup>\*1</sup>

Pri snímaní videozáznamov (4:3): 36 mm – 128 mm<sup>\*1</sup>

<sup>\*1</sup> Keď je položka [SteadyShot] nastavená na možnosť [Standard]

SteadyShot: Optický

Ovládanie expozície: Automatická expozícia, Priorita clony, Priorita uzávierky, Manuálna expozícia, Výber scény

Vyváženie bielej farby:

Automatické, Denné svetlo, Tieň, Zamračené, Žiarivka, Žiarovka (Teplá biela/Chladná biela/Denná biela/Denné svetlo), Blesk, Teplota farieb/Farebný filter, Vlastné

Formát súborov:

Statické zábery: v súlade s formátom JPEG (DCF, Exif, MPF Baseline), RAW (formát Sony ARW 2.3), kompatibilný s formátom DPOF

Videozáznamy (formát AVCHD): kompatibilný s formátom AVCHD Ver. 2.0

Video: MPEG-4 AVC/H.264

Zvuk: 2-kanálový Dolby Digital, vybavený systémom Dolby Digital Stereo Creator

- Vyrobené podľa licencie spoločnosti Dolby Laboratories.

Videozáznamy (formát MP4):

Video: MPEG-4 AVC/H.264

Zvuk: 2-kanálový MPEG-4 AAC-LC

Záznamové médiá: „Memory Stick XC Duo“, „Memory Stick PRO Duo“, „Memory Stick Micro“, karty SD, pamäťové karty microSD

Blesk: Rozsah blesku (citlivosť ISO (Odporúčaný index expozície) nastavená na možnosť Auto): Pribl. 0,3 m až 15,0 m (W)  
Pribl. 0,55 m až 5,7 m (T)

#### [Vstupné a výstupné konektory]

Konektor HDMI: Mikrokonektor HDMI

Viacúčelová koncovka\*: Komunikácia USB

Komunikácia USB: Hi-Speed USB (USB 2.0)

\* Podporuje zariadenia kompatibilné s rozhraním Micro USB.

SK

---

## [Displej]

Displej LCD:

7,5 cm (typ 3,0) TFT

Celkový počet bodov:

1 228 800 bodov

---

## [Napájanie, všeobecne]

Napájanie: Nabíjateľná batéria

NP-BX1, 3,6 V

Sieťový adaptér AC-UB10/  
UB10B/UB10C/UB10D, 5 V

Príkon (počas snímania):

Pribl. 1,5 W

Prevádzková teplota: 0 °C až 40 °C

Skladovacia teplota:

-20 °C až +60 °C

Rozmery (v súlade so štandardom

CIPA):

101,6 mm × 58,1 mm × 38,3 mm  
(Š/V/H)

Hmotnosť (v súlade so štandardom

CIPA) (vrátane batérie NP-BX1  
a pamäťovej karty „Memory  
Stick Duo“): Pribl. 281 g

Mikrofón: Stereofónny

Reproduktor: Monofónny

Exif Print: Kompatibilný

PRINT Image Matching III:

Kompatibilný

---

## [Bezdrôtová sieť LAN]

Podporovaný štandard:

IEEE 802.11 b/g/n

Frekvencia: 2,4 GHz

Podporované protokoly

zabezpečenia: WEP/WPA-PSK/  
WPA2-PSK

Spôsob konfigurácie: WPS (Wi-Fi  
Protected Setup) / manuálne

Spôsob prístupu: Režim  
infraštruktúry

NFC: V súlade s rozhraním NFC

Forum Type 3 Tag

## Sieťový adaptér AC-UB10/ UB10B/UB10C/UB10D

Požiadavky na napájanie: 100 V až  
240 V striedavého prúdu, 50 Hz/  
60 Hz, 70 mA

Výstupné napätie: 5 V

jednosmerného prúdu, 0,5 A

Prevádzková teplota: 0 °C až 40 °C

Skladovacia teplota:

-20 °C až +60 °C

Rozmery:

Pribl. 50 mm × 22 mm × 54 mm  
(Š/V/H)

Hmotnosť:

Pre USA a Kanadu: Pribl. 48 g

Pre krajiny alebo oblasti mimo  
USA a Kanady: Pribl. 43 g

## Nabíjateľná batéria NP-BX1

Použitá batéria: Lítium-iónová  
batéria

Maximálne napätie: 4,2 V  
jednosmerného prúdu

Menovité napätie: 3,6 V  
jednosmerného prúdu

Maximálne nabíjacie napätie: 4,2 V  
jednosmerného prúdu

Maximálny nabíjací prúd: 1,89 A

Kapacita: 4,5 Wh (1 240 mAh)

Vzhľad a technické údaje sa môžu  
zmeniť bez upozornenia.

## Ochranné známky

- Nasledujúce označenia sú ochranné známky spoločnosti Sony Corporation.  
**Cyber-shot**, „Cyber-shot“, „Memory Stick XC-HG Duo“, „Memory Stick PRO Duo“, „Memory Stick PRO-HG Duo“, „Memory Stick Duo“, „Memory Stick Micro“
- „AVCHD Progressive“ a logotyp „AVCHD Progressive“ sú ochranné známky spoločnosti Panasonic Corporation a Sony Corporation.
- Dolby a symbol dvojitého D sú ochranné známky spoločnosti Dolby Laboratories.
- Výrazy HDMI a HDMI High-Definition Multimedia Interface a logo HDMI sú ochranné známky alebo registrované ochranné známky spoločnosti HDMI Licensing LLC v USA a v iných krajinách.
- Windows je registrovaná ochranná známka spoločnosti Microsoft Corporation v USA a/alebo ďalších krajinách.
- Mac a App Store sú registrované ochranné známky spoločnosti Apple Inc.
- iOS je ochranná známka alebo registrovaná ochranná známka spoločnosti Cisco Systems, Inc. a/alebo jej dcérskych spoločností v USA a v iných krajinách.
- Logo SDXC je ochranná známka spoločnosti SD-3C, LLC.
- Android a Google Play sú ochranné známky spoločnosti Google Inc.
- Wi-Fi, logo Wi-Fi a Wi-Fi PROTECTED SET-UP sú registrované ochranné známky spoločnosti Wi-Fi Alliance.
- N Mark je obchodná značka alebo registrovaná obchodná značka spoločnosti NFC Forum, Inc. v Spojených štátoch a iných krajinách.
- DLNA a DLNA CERTIFIED sú ochranné známky spoločnosti Digital Living Network Alliance.
- „“ a „PlayStation“ sú registrované ochranné známky spoločnosti Sony Computer Entertainment Inc.
- Facebook a logo „f“ sú ochranné známky alebo registrované ochranné známky spoločnosti Facebook, Inc.
- YouTube a logo „YouTube“ sú ochranné známky alebo registrované ochranné známky spoločnosti Google Inc.
- Eye-Fi je registrovaná ochranná známka spoločnosti Eye-Fi, Inc.
- Ďalej všeobecne platí, že názvy produktov a systémov uvedené v tomto návode sú ochranné známky alebo registrované ochranné známky príslušných vývojárskych alebo výrobných spoločností. Označenia <sup>TM</sup> alebo ® však nie sú v tomto návode uvedené vo všetkých prípadoch.



- Získajte ďalšie potešenie z konzoly PlayStation 3 po prevzatí aplikácie pre konzolu PlayStation 3 z obchodu PlayStation Store (ak je k dispozícii).

- Ak chcete prevziať aplikáciu pre PlayStation 3, musíte mať účet na PlayStation Network. Dostupné v oblastiach, kde je k dispozícii PlayStation Store.

Bližšie informácie o tomto výrobku a odpovede na časté otázky nájdete na našej webovej stránke v sekcii Služby Zákazníkom.

<http://www.sony.net/>

SK

## Lära dig mer om kameran ("Bruksanvisning för Cyber-shot")



"Bruksanvisning för Cyber-shot" är en handbok som finns online. Använd de fördjupade anvisningarna om de många olika funktionerna på kameran.

- ① Gå till Sonys supportsida.  
<http://www.sony.net/SonyInfo/Support/>
- ② Välj ditt land eller område.
- ③ Leta reda på modellnamnet på din kamera inom supportsidan.
  - Kontrollera modellnamnet på undersidan av kameran.

## Visa guiden

Den här kameran har en inbyggd instruktionsguide.

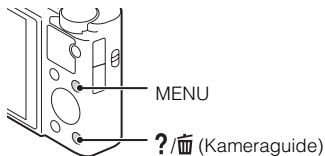

### Kameraguide

Kameran visar förklaringar för MENU-alternativ och inställningsvärden.

- ① Tryck på MENU-knappen.
- ② Välj önskat MENU-alternativ, tryck sedan på ?/📖 -knappen (Kameraguide).

### Tagningstips

Kameran visar tagningstips för valt tagningssläge.

- ① Tryck på ?/📖 -knappen (Kameraguide) i tagningssläge.
- ② Välj önskat tagningstips, tryck sedan på ● på styrratten.  
Tagningstipset visas.
  - Du kan bläddra på skärmen med ▲/▼ och ändra tagningstipset med ◀/▶.

## **VARNING**

**Utsätt inte enheten för regn eller fukt eftersom det kan medföra risk för brand eller elstötar.**

## **VIKTIGA SÄKERHETSANVISNINGAR**

### **-SPARA DESSA ANVISNINGAR**

## **VARNING**

## **FÖLJ DESSA ANVISNINGAR NOGGRANT FÖR ATT MINSKA RISKEN FÖR BRAND OCH ELSTÖTAR**

## **VARNING!**

### **| Batteri**

Batteriet kan brista om det hanteras ovarsamt, vilket kan leda till brand eller risk för kemiska brännskador. Vidta följande försiktighetsåtgärder.

- Plocka inte isär.
- Se till att inte batteriet kommer i kläm och skydda det mot våld och stötar och se upp så att du inte utsätter det för slag, tappar det eller trampar på det.
- Kortslut inte batteriet och låt inte metallföremål komma i kontakt med batteriets kontakter.
- Utsätt inte batteriet för temperaturer som överstiger 60 °C. Sådana temperaturer kan uppstå t.ex. i direkt solljus eller i en bil som står parkerad i solen.
- Bränn inte upp det eller kasta in det i en eld.
- Använd inte skadade eller läckande litiumjonbatterier.
- Ladda upp batteriet med en batteriladdare från Sony eller med en enhet som kan ladda upp batteriet.
- Förvara batteriet utom räckhåll för små barn.
- Håll batteriet torrt.
- Byt bara ut batteriet mot ett batteri av samma typ, eller mot en typ som rekommenderas av Sony.
- Kassera förbrukade batterier omedelbart på det sätt som beskrivs i instruktionerna.

### **| Nätadapter**

Använd närmaste vägguttag för att ansluta nätadaptern. Dra genast ut nätadapterns stickkontakt ur vägguttaget om det skulle uppstå något problem medan apparaten används.

SE

## För kunder i Europa

### I Anmärkning för kunder i de länder som följer EU-direktiv

Denna produkt har tillverkats av eller på uppdrag av Sony Corporation, 1-7-1 Konan Minato-ku Tokyo, 108-0075 Japan. Frågor som rör produkternas överensstämmelse, grundar sig på Europeiska unionens lagstiftning skall ställas till den auktoriserade representanten, Sony Deutschland GmbH, Hedelfinger Strasse 61, 70327 Stuttgart, Tyskland. För service och garantiärenden, vänligen se de adresser som finns i de separata service och garantihandlingarna.



Härmed intygar Sony Corporation att denna DSC-RX100M2 Digital stillbildskamera står i överensstämmelse med de väsentliga egenskapskrav och övriga relevanta bestämmelser som framgår av direktiv 1999/5/EG. För ytterligare information gå in på följande hemsida: <http://www.compliance.sony.de/>

Denna produkt har testats och befunnits motsvara kraven som ställs i EMC-reglerna för anslutningskablar på upp till 3 meter.

### I Observera

Elektromagnetiska fält med vissa frekvenser kan påverka bilden och ljudet på den här produkten.

### I Obs!

Om statisk elektricitet eller elektromagnetism gör att informationsöverföringen avbryts (överföringen misslyckas) startar du om programmet eller kopplar loss kommunikationskabeln (USB-kabel eller liknande) och sätter tillbaka den igen.

### I Omhändertagande av gamla elektriska och elektroniska produkter (Användbar i den Europeiska Unionen och andra Europeiska länder med separata insamlingsystem)



Symbolen på produkten eller emballaget anger att produkten inte får hanteras som hushållsavfall. Den skall i stället lämnas in på uppsamlingsplats för återvinning av el- och elektronikkomponenter. Genom att säkerställa att produkten hanteras på rätt sätt bidrar du till att förebygga eventuella negativa miljö- och hälsoeffekter som kan uppstå om produkten kasseras som vanligt avfall. Återvinning av material hjälper till att bibehålla naturens resurser. För ytterligare upplysningar om återvinning bör du kontakta lokala myndigheter eller sophämtningstjänst eller affären där du köpte varan.



## I Avfallsinstruktion rörande förbrukade batterier (gäller i EU och andra europeiska länder med separata insamlingsystem)



Denna symbol på batteriet eller på förpackningen betyder att batteriet inte skall behandlas som vanligt hushållsavfall.

På vissa batterier kan denna symbol användas i kombination med en kemisk symbol. Den kemiska symbolen för kvicksilver (Hg) eller bly (Pb) läggs till om batteriet innehåller mer än 0,0005% kvicksilver eller 0,004% bly.

För att säkerställa för att dessa batterier blir kastade på ett riktigt sätt, kommer du att bidra till att skydda miljön och människors hälsa från potentiella negativa konsekvenser som annars kunnat blivit orsakat av felaktig avfallshantering. Återvinning av materialet vill bidra till att bevara naturens resurser.

När det gäller produkter som av säkerhet, prestanda eller dataintegritetsskäl kräver permanent anslutning av ett inbyggt batteri, bör detta batteri bytas av en auktoriserad servicetekniker.

För att försäkra att batteriet blir behandlat korrekt skall det levereras till återvinningsstation för elektriska produkter när det är förbrukat.

För alla andra batterier, vänligen se avsnittet om hur man tar bort batteriet på ett säkert sätt. Lämna batteriet på en återvinningsstation för förbrukade batterier.

För mer detaljerad information rörande korrekt avfallshantering av denna produkt eller batterier, vänligen kontakta ditt kommunkontor, din avfallsstation eller din återförsäljare där du köpt produkten.

## Kontroll av de medföljande delarna

SE

Siffrorna inom parentes anger antalet delar.

- Kamera (1)
- Laddningsbart batteri NP-BX1 (1)
- Mikro-USB-kabel (1)
- Nätadapter AC-UB10/UB10B/UB10C/UB10D (1)
- Nätkabel (medföljer ej i USA och Kanada) (1)
- Handlovsrem (1)
- Remadaptrar (2)  
(Remadaptrarna används för att sätta fast en axelrem (säljs separat) på det sätt som visas i figuren.)

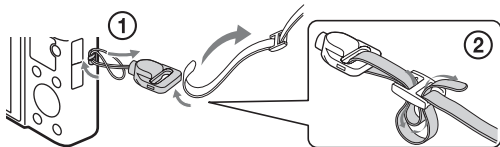

- Handledning (denna manual) (1)

## Delarnas namn

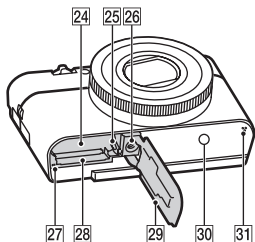
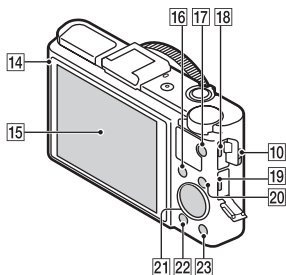
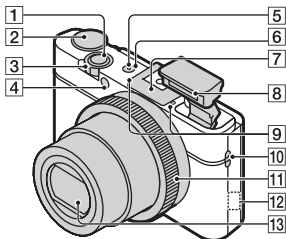

- 1 Avtryckare
- 2 Lägesratt
  - i (Intelligent auto)/
  - i+ (Bättre autojustering)/
  - P (Autoprogram)/
  - A (Bländarprioritet)/
  - S (Slutarprioritet)/
  - M (Manuell exponering)/
  - MR (Hämta från minnet)/
  - ☐ (Film)/☐ (Panorering)/
  - SCN (Scenval)
- 3 För tagning: W/T-spak (zoom)  
För visning: Index-/  
uppspelningszoomspak
- 4 Självutlösarlampa/  
leendeavkänningslampa/  
AF-lampa
- 5 Ström-/laddningslampa
- 6 ON/OFF-knapp (Strömbrytare)
- 7 Multitillbehörssko\*
- 8 Blixt
  - Undvik att täcka för blixten med dina fingrar.
  - Blixten matas ut automatiskt när den ska användas. Tryck ner blixten manuellt om den inte ska användas.
- 9 Mikrofon
- 10 Ögla för rem
- 11 Kontrollring
- 12 Wi-Fi-sensor (inbyggd)
- 13 Objektiv
- 14 Ljussensor
- 15 LCD-skärm
- 16 Fn-knapp (Funktion)
- 17 MOVIE-knapp (Film)

- 18 Multiterminal
  - Stöder Mikro-USB-kompatibla enheter.
- 19 HDMI-mikrouttag
- 20 MENU-knapp
- 21 Styrratten
- 22 ▶-knapp (Uppspelning)
- 23 ?/📖-knapp (Kameraguide/Radera)
- 24 Batterifack
- 25 Batteriutmatningsknapp
- 26 Hål för stativfäste
  - Använd ett stativ med en skruv som är kortare än 5,5 mm. I annat fall kan du inte fästa kameran ordentligt och du riskerar även att skada kameran.
- 27 Åtkomstlampa
- 28 Minneskortsfack
- 29 Batteri-/minneskortslock
- 30 N (N-märke)
  - Peka på märket när du ansluter kameran till en smartphone som är utrustad med NFC-funktionen.
  - NFC (Near Field Communication) är en internationell standard för trådlös teknik på kortdistans för trådlös kommunikation.
- 31 Högtalare

\* För mer information om kompatibla tillbehör för multitillbehörsskon, se Sonys webbplats eller rådgör med din Sony-återförsäljare eller den lokala behöriga Sony-serviceanläggningen. Du kan också använda tillbehör som är kompatibla med tillbehörsskon. Användning av tillbehör från andra tillverkare garanteras inte.



## Sätta i batteriet

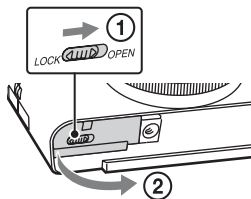

Batteriutmatningsknapp

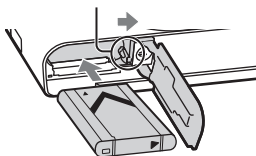

1 Öppna locket.

2 Sätt i batteriet.

- Håll batteriutmatningsknappen tryckt åt sidan och sätt i batteriet på det sätt som visas i figuren. Kontrollera att batteriutmatningsknappen låses igen när du har satt i batteriet.
- Om man försöker stänga locket med batteriet felaktigt isatt kan kameran skadas.

## Ladda batteriet

För kunder i USA och Kanada

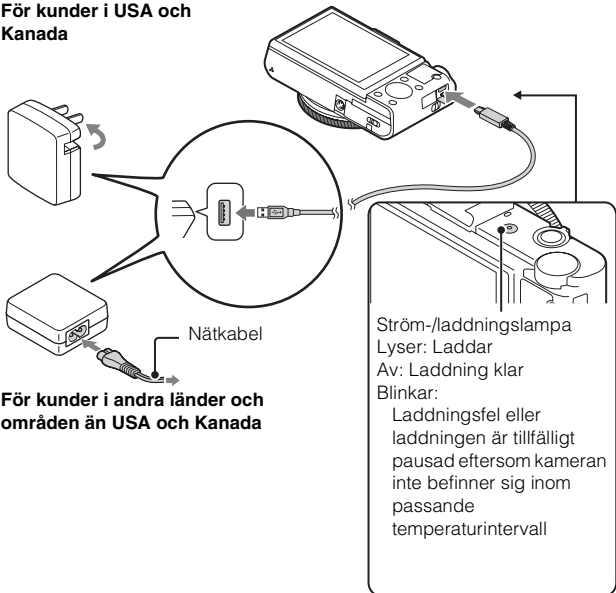

**1** Anslut kameran till nätadaptorn (medföljer) med hjälp av mikro-USB-kabeln (medföljer).

**2** Anslut nätadaptorn till ett vägguttag.

Ström-/laddningslampan lyser orange och uppladdningen startar.

- Stäng av kameran vid uppladdning av batteriet.
- Batteriet går att ladda upp även om det redan är delvis laddat.
- Plocka ur och sätt tillbaka batteriet när ström-/laddningslampan blinkar och laddningen inte är slutförd.

SE

## Observera

- Om ström-/laddningslampan på kameran börjar blinka medan nätadaptern är ansluten till vägguttaget betyder det att uppladdningen har avbrutits tillfälligt på grund av att temperaturen är utanför det rekommenderade området. När temperaturen kommit tillbaka inom det lämpliga området återupptas uppladdningen. Vi rekommenderar att batteriet laddas upp vid en omgivningstemperatur på mellan 10°C och 30°C.
- Om batteriets kontaktdel är smutsig kan det hända att batteriet inte går att ladda upp ordentligt. Torka i så fall försiktigt bort allt damm och all smuts från batteriets kontaktdel med en mjuk duk eller en bomullspinne.
- Anslut nätadaptern (medföljer) till närmaste vägguttag. Om det skulle uppstå något problem medan nätadaptern används, så dra genast ut stickkontakten ur vägguttaget för att bryta strömmen.
- Koppla loss nätadaptern från vägguttaget när uppladdningen är färdig.
- Var noga med att bara använda batterier, mikro-USB-kabel (medföljer) och nätadapter (medföljer) från Sony.
- Om kameran är ansluten till ett vägguttag via medföljande nätadapter, ges kameran ingen ström vid tagning/uppspelning. Använd nätadapter AC-UD10 (säljs separat) eller AC-UD11 (säljs separat) för att ge kameran ström vid tagning/uppspelning.
- Nätadaptern AC-UD11 (säljs separat) kanske inte finns tillgänglig i vissa länder eller områden.

## ■ Laddningstid (Fullt uppladdning)

Laddningstiden är ungefär 230 min. när nätadaptern används (medföljer).

## Observera

- Ovannämnda laddningstid gäller vid laddning av ett helt urladdat batteri vid en temperatur på 25°C. Uppladdningen kan ta längre tid under vissa förhållanden eller beroende på användningssättet.

## ■ Uppladdning genom att ansluta kameran till en dator

Batteriet går att ladda upp genom att ansluta kameran till en dator via en mikro-USB-kabel.

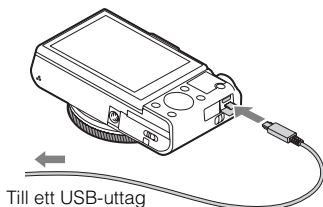

### Observera

- Observera följande vid uppladdning via en dator:
  - Om kameran ansluts till en bärbar dator som inte är ansluten till en strömkälla förbrukas datorns batteriström. Undvik att ladda upp batteriet alltför länge i taget.
  - Undvik att slå på, stänga av eller starta om datorn, eller väcka den från viloläge, när kameran är ansluten till den via USB. Det kan leda till fel på kameran. Koppla loss kameran från datorn innan du slår på/stänger av datorn, startar om den eller väcker den från viloläget.
  - Vi garanterar inte att uppladdning fungerar med hembyggda eller ombyggda datorer.

SE

## ■ Batteriets brukstid och antalet bilder som går att lagra och visa

	Batteritid	Antal bilder
Tagning (stillbilder)	Cirka 175 min.	Cirka 350 bilder
Vanlig filminspelning	Cirka 45 min.	—
Oavbruten filminspelning	Cirka 80 min.	—
Uppspelning (stillbilder)	Cirka 250 min.	Cirka 5000 bilder

### Observera

- Ovanstående antal bilder gäller när batteriet är fullt uppladdat. Antalet bilder kan minska beroende på användningsförhållandena.
- Antalet bilder som går att lagra gäller vid tagning under följande förhållanden:
  - När du använder Sony ”Memory Stick PRO Duo” (Mark2) (säljs separat)
  - Batteriet används vid en omgivande temperatur på 25°C.
- Antalet som visas under ”Tagning (stillbilder)” är baserat på CIPA-normerna och gäller vid tagning under följande förhållanden:  
(CIPA: Camera & Imaging Products Association)
  - DISP är inställt på [Visa all info].
  - Kameran tar en bild var 30:e sekund.
  - Zoomen växlar mellan W-sidan och T-sidan.
  - Blixten utlöses för varannan bild.
  - Kameran stängs av och slås på igen för var tionde bild.
- Antalet minuter för filminspelning är baserat på CIPA-standarden och gäller vid tagning under följande förhållanden:
  - Inspelningsinställning: 60i 17M(FH)/50i 17M(FH)
  - Vanlig filminspelning: Batteriets livslängd är baserat på att du startar/stoppar inspelningen upprepade gånger, zoomar, stänger av/på osv.
  - Oavbruten filminspelning: Batteriets livslängd är baserat på oavbruten inspelning tills gränsen (29 minuter) har uppnåtts och fortsätter sedan genom att du trycker på MOVIE-knappen igen. Andra funktioner som t.ex. zoomning används inte.



## Sätta in ett minneskort (säljs separat)

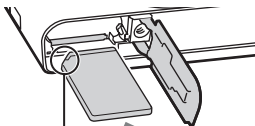
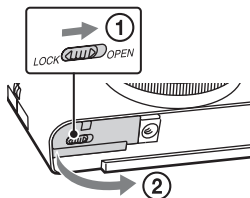

Kontrollera att det fasade hörnet är vänt åt rätt håll.

**1** Öppna locket.

**2** Sätt in ditt minneskort (säljs separat).

- Håll minneskortet med det fasade hörnet på det sätt som visas i figuren och stick in det tills det klickar till på plats.

**3** Stäng locket.

## ■ Minneskort som går att använda

	Minneskort	För stillbilder	För filmer
<b>A</b>	Memory Stick XC-HG Duo	✓	✓
<b>B</b>	Memory Stick PRO Duo	✓	✓ (endast Mark2)
	Memory Stick PRO-HG Duo	✓	✓
<b>C</b>	Memory Stick Micro (M2)	✓	✓ (endast Mark2)
<b>D</b>	SD-minneskort	✓	✓ (Klass 4 eller snabbare)
	SDHC-minneskort	✓	✓ (Klass 4 eller snabbare)
	SDXC-minneskort	✓	✓ (Klass 4 eller snabbare)
<b>E</b>	microSD-minneskort	✓	✓ (Klass 4 eller snabbare)
	microSDHC-minneskort	✓	✓ (Klass 4 eller snabbare)
	microSDXC-minneskort	✓	✓ (Klass 4 eller snabbare)

- I denna bruksanvisning används följande beteckningar gemensamt för alla produkterna i respektive grupp i tabellen:

**A:** "Memory Stick XC Duo"

**B:** "Memory Stick PRO Duo"

**C:** "Memory Stick Micro"

**D:** SD-kort

**E:** microSD-minneskort

### Observera

- När "Memory Stick Micro" eller microSD-minneskort används tillsammans med denna kamera ska du se till att rätt adapter används.

## ■ För att ta ut minneskortet/batteriet

Minneskort: Tryck in minneskortet en gång för att mata ut det.

Batteriet: Skjut batteriutmatningsknappen åt sidan. Var försiktig så att du inte tappar batteriet.

### Observera

- Ta aldrig ut minneskortet eller batteriet medan åtkomstlampan (sidan 6) lyser. Det kan skada informationen på minneskortet.

## Hur man ställer klockan

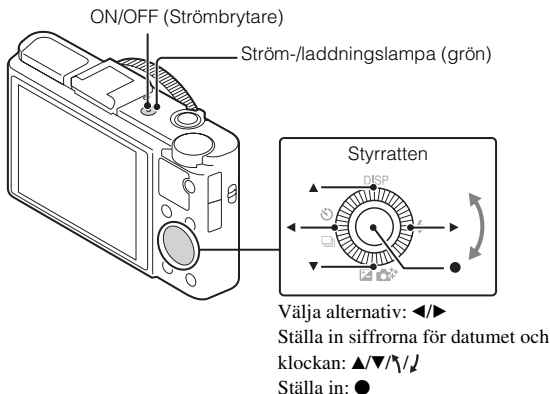

- 1 Tryck på ON/OFF-knappen (Strömbrytaren).  
Den allra första gången man slår på kameran tänds en datum- och klockinställningsskärm.
  - Det kan ta en liten stund innan kameran slås på och går att använda.
- 2 Kontrollera att du valt [Enter] på skärmen, tryck sedan på ● på styrratten.
- 3 Välj det geografiska läget som önskas genom att följa anvisningarna på skärmen, tryck sedan på ●.
- 4 Ställ in [Sommartid:], datum och [Datumformat:], tryck sedan på ●.
  - Klockan 12 på natten visas som 12:00 AM, och klockan 12 på dagen som 12:00 PM.
- 5 Välj [Enter], tryck sedan på ●.

## Tagning av stillbilder/inspelning av filmer

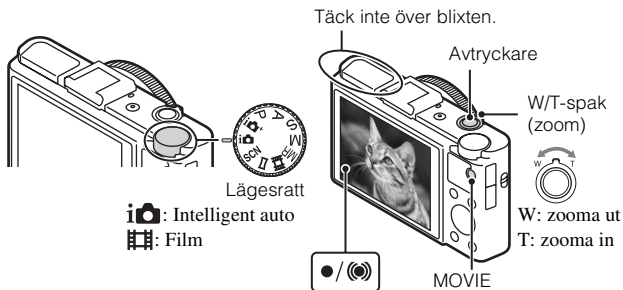

### Tagning av stillbilder

- 1 Tryck ner avtryckaren halvvägs för att ställa in skärpan. När bilden är skarp hörs det ett pip och indikatorn ● eller (●) tänds.
- 2 Tryck ner avtryckaren helt för att ta en bild.

### Inspelning av filmer

- 1 Tryck på MOVIE-knappen (Film) för att starta inspelningen.
  - Använd W/T-spaken (zoom) för att ändra zoomskalan.
  - Tryck på avtryckaren för att ta stillbilder samtidigt som filminspelningen fortsätter.
- 2 Tryck på MOVIE-knappen igen för att avsluta inspelningen.

### Observera

- Dra inte upp blixten manuellt. Detta kan orsaka ett fel.
- Ljudet från kameran spelas in om du använder zoomfunktionen vid inspelning av en film. Det kan även hända att ljudet när man trycker på MOVIE-knappen för att avsluta inspelningen kommer med i filmen.
- Med kamerans standardinställningar går det att spela in ungefär 29 minuter i taget vid kontinuerlig tagning och en temperatur på ungefär 25°C. När filminspelningen avslutas går det att starta om inspelningen genom att trycka på MOVIE-knappen igen. Det kan hända att inspelningen avbryts för att skydda kameran beroende på den omgivande temperaturen.

## Uppspelning av bilder

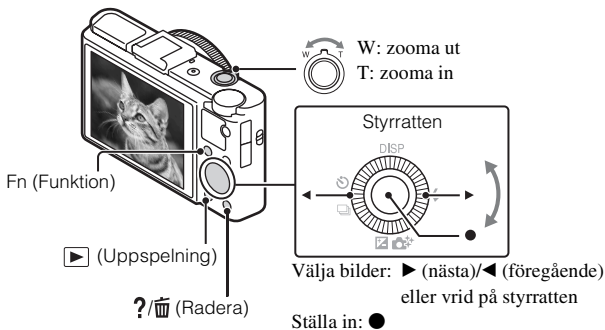

### 1 Tryck på ►-knappen (Uppspelning).

- Du kan växla visningsläge mellan stillbilder och filmer genom att välja MENU → ► 1 → [Stillbilds-/filmval].

### ■ Välja nästa/föregående bild

Välj en bild genom att trycka på ► (nästa)/◄ (föregående) på styrratten eller genom att vrida på styrratten. Tryck på ● mitt på styrratten för att spela upp filmer.

### ■ Radera en bild

- ① Tryck på ?/☒-knappen (Radera).
- ② Välj [Radera] med ▲ på styrratten, och tryck sedan på ●.

### ■ Roterar en bild

Tryck på Fn-knappen (Funktion).

### ■ För att återgå till tagningsläget

Tryck ner avtryckaren halvvägs.

## Inledning till övriga funktioner

Övriga funktioner kan manövreras genom att använd styrratten, MENU-knappen osv.

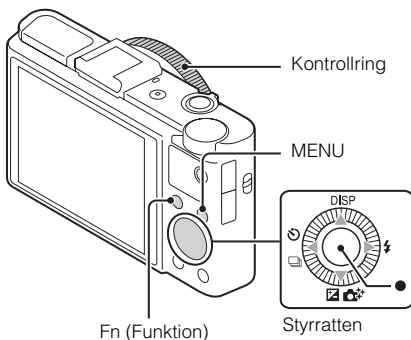

### Styrratten

**DISP** (Visa innehåll): Används för att ändra vad som visas på skärmen.

**⚡** (Blixtläge): Används för att välja blixtläge för stillbilder.

**📷/⊕** (Expon.kompens./Fotokreativitet): Används för att justera ljusstyrkan i bilden. Används för att ändra inställningen för [Bakgrundsdefokus], [Ljusstyrka], [Färg], [Livfullhet] och [Bildeffekt] när tagningsläget är inställt på [Intelligent auto] eller [Bättre autojustering].

**🔋/📷** (Matningsläge): Används för att använda självutlösaren och burstagningsläget.

**●** (Fokusföljning): Kameran följer motivet och ställer hela tiden in skärpan automatiskt, även om motivet rör sig.

## ■ Fn-knapp (Funktion)

Används för att registrera sju funktioner och återkalla dessa funktioner vid tagning.

- ① Tryck på Fn-knappen (Funktion).
- ② Välj önskad funktion genom att trycka upprepade gånger på Fn-knappen (Funktion) eller använda ◀/▶ på styrratten.
- ③ Välj inställningsvärdet genom att vrida på styrratten eller kontrollringen.

## ■ Kontrollring

Du kan tilldela dina favoritfunktioner till kontrollringen. Vid tagning kan upprättade inställningar ändras genom att bara vrida på kontrollringen.

## ■ Menyalternativ

### 📷 Meny Stillbildstaging

Bildstorlek	Används för att välja storleken på stillbilderna.
Aspekt	Används för att välja bildförhållande för stillbilder.
Kvalitet	Används för att ställa in bildkvalitet för stillbilder.
Panorama: Storlek	Används för att välja storleken på panoramabilder.
Panorama: Riktning	Används för att ställa in tagningsriktning för panoramabilder.
Ktrl med Smartphone	Används för att ta stillbilder och filmer genom att fjärmanövrera kameran via en smartphone.
Matningsläge	Används för att ställa in enhetsläge t.ex. vid kontinuerlig tagning.
Blixtläge	Används för att ställa in blixtinställningar.
Fokusläge	Används för att välja skärpeinställningsmetod.
Autofokusområde	Används för att välja skärpeinställningsområdet.
Förskönings effekt	Används för att ställa in förskönings effekten och effektnivån.
Leende/Ans.avkän.	Används för att upptäcka ansikten och göra olika inställningar automatiskt. Låter kameran ta bilder automatiskt när den upptäcker ett leende.

SE

Automatisk inramn.	Används för att analysera scenen när ansikten, närbilder eller motiv som spårats med funktionen Fokusföljning fångas, och beskär och sparar automatiskt en annan kopia av bilden med en förbättrad bildkomposition.
ISO	Används för att justera ljuskänsligheten.
Mätmetod	Används för att välja vilken mätmetod som ska användas för att avgöra vilken del av motivet som ska mätas för att ställa in exponeringen.
Blixtkompensering	Används för att justera blixtens intensitet.
Vitbalans	Används för att justera bildens färgton.
DRO/Auto HDR	Används för att kompensera ljusstyrka och kontrast automatiskt.
Kreativa inst.	Används för att välja önskad bildbehandling.
Bildeffekt	Används för att välja önskat effektfiler för att få en mer imponerade och artistisk bild.
Klarbildszoom	Används för att ge en zoomad bild med högre kvalitet än med digital zoom.
Digital zoom	Används för att ge en zoomad bild med större förstoring än med klarbildszoom.
Långexp.brusred	Används för att ställa in brusreduceringsbearbetning för tagningar med en slutartid på 1/3 sekund eller längre.
Hög-ISO brusred	Används för att ställa in brusreduceringsbearbetning för tagningar med hög känslighet.
AF-belysning	Används för att aktivera AF-lampan för att ge belysning i mörka omgivningar, för att underlätta skärpeinställningen.
SteadyShot	Används för att ställa in SteadyShot.
Färgrymd	Används för att ändra urvalet av färger som kan återges.
Fotograferingstips	Används för att visa alla tagningstips.
Skriv datum	Används för att ställa in om tagningsdatumet ska läggas in på stillbilder.
Scenval	Används för att välja olika förinställningar för olika sorters scener och tagningsförhållanden.



Hämta från minnet	Används för att välja en förlagrad inställning som du vill ställa in igen när lägesratten är inställd på [Hämta från minnet].
Minne	Används för att registrera önskade tagningslägen eller kamerainställningar.

## Menyn Filminspelning

Filformat	Används för att välja filmformatsformat.
Inspelningsinställning	Används för att välja bildrutans storlek på inspelad film.
Bildstorlek(Dual Rec)	Används för att ställa in storleken för stillbilder som tas under pågående filminspelning.
SteadyShot	Används för att ställa in SteadyShot.
Ljudinspelning	Används för att ställa in om ljudet ska spelas in vid filminspelning.
Reducera vindbrus	Används för att minska vindbrus vid filminspelning.
Film	Används för att välja det exponeringsläge som passar bäst för motivet eller effekten.

## Menyn Anpassa

FINDER/LCD-inställn	Används för att ange metod för att växla mellan elektronisk sökare och skärm när elektronisk sökare används (säljs separat).
Rödögereducering	Används för att minska risken för röda ögon när du använder blix.
Rutnät	Används för att ställa in visning av rutnät för inriktning efter en strukturlinje.
Snabbgranskning	Används för att ställa in automatisk granskning för att visa tagna bilder.
DISP-knapp	Används för att ställa in skärmvisningslägen som går att välja genom att trycka på DISP på styrratten.
Konturframhåvningsnivå	Används för att förstärka konturerna med en specifik färg vid manuell skärpeinställning.
Konturframhåvningsfärg	Används för att ange färgerna som används för peakingfunktionen.

Kontrollring	Används för att tilldela önskade funktioner till kontrollringen.
Zoomfunkt. på ring	Används för att ställa in kontrollringens zoomfunktioner. När du väljer [Steg] kan du flytta ett zoomläge till en fast punkt i brännvidden.
Visning av kontrollring	Används för att ställa in om animering ska visas när kontrollringen manövreras.
Funktionsknapp	Används för att anpassa funktionerna som visas när du trycker på Fn-knappen (Funktion).
Mittenknappens funkt.	Används för att tilldela önskade funktioner till mittenknappen.
Vänsterknappens funkt.	Används för att tilldela önskade funktioner till vänsterknappen.
Högerknappens funktion	Används för att tilldela önskade funktioner till högerknappen.
MOVIE-knapp	Används för att ställa in om MOVIE-knappen alltid ska aktiveras.
MF-hjälp	Används för att visa en förstorad bild vid manuell skärpeinställning.
Tid för fokusförstoring	Används för att ställa in under hur lång tid bilden ska visas i ett förstorat format.
Ansiktspri.spårn.	Används för att ställa in om ansikten ska prioriteras vid fokusföljning.
Ansiktsregistrering	Används för att registrera eller ändra vilken person som ska prioriteras.

## ► Meny Uppspelning

Sänd till Smartphone	Används för att överföra bilder för visning på en smartphone.
Skicka till dator	Används för att säkerhetskopiera bilder genom att överföra dem till en dator ansluten till ett nätverk.
Visa på TV	Används för att titta på bilder på en TV med nätverksfunktion.
Stillbilds-/filmval	Används för att växla mellan visning av stillbild/film.
Radera	Används för att radera en bild.

Bildspel	Används för att visa ett bildspel.
Indexvisning	Används för att se flera bilder på en gång.
Skydda	Används för att skydda bilder.
Markera utskrift	Används för att lägga till en utskriftsmarkering på en stillbild.
Bildeffekt	Används för att lägga till olika sorters struktur till bilder.
Volyminställning	Används för att justera volymen.
Uppspelningsskärm	Används för att ställa in hur en bild som spelats in i porträttläge ska visas.

### **Menyn Minneskortsvrtyg**

Formatera	Används för att formatera minneskortet.
Filnummer	Används för att välja den metod som används för att tilldela bilderna och filmerna filnummer.
Välj lagringsmapp	Används för att ändra vald mapp för lagring av bilder.
Ny mapp	Används för att skapa en ny mapp för lagring av stillbilder och filmer (MP4).
Återställ bilddatabas	Används för att återställa bilddatabasfilen och möjliggöra inspelning och uppspelning.
Visa kortutrymme	Används för att visa återstående inspelningstid för filmer och antalet stillbilder som går att lagra på minneskortet.

SE

### **Menyn Klockinställning**

Datum/klockinst	Används för att ställa in datum och klockan samt sommartid.
Områdesinställning	Används för att ange användningsområde.

## Menyn Inställning

Menystartpunkt	Används för att ställa in markörens läge i menyn till det översta alternativet eller det senast valda alternativet.
Guide för lägesratt	Används för att aktivera eller avaktivera lägesrattens guide (en förklaring av varje tagningsläge).
LCD-ljusstyrka	Används för att ställa in skärmens ljusstyrka.
Sökarens ljusstyrka	Används för att ange ljusstyrkan på den elektroniska sökaren om en sådan används (säljs separat).
Strömsparläge	Används för att ange energisparfunktionens effektnivå.
Starttid f. energisparläge	Används för att ställa in den tid det tar innan kameran stängs av automatiskt.
PAL/NTSC-väljare (endast för 1080 50i-kompatibla modeller)	Genom att ändra enhetens TV-format är tagning möjlig i ett annat filmformat.
Överföringsinställn.*1	Används för att ställa in kamerans uppladdningsfunktion när ett Eye-Fi-kort används.
HDMI-upplösning	Används för att ange upplösningen när kameran är ansluten till en HDMI-TV.
KONTR. FÖR HDMI	Används för att manövrera en kamera via en TV som stöder "BRAVIA" Sync.
USB-anslutning	Används för att ställa in metod för USB-anslutning.
USB LUN-inställn.	Används för att förbättra kompatibiliteten genom att begränsa USB-anslutningsfunktionerna.
USB-strömförsörjn.	Används för att ange om ström ska förses via en USB-anslutning.
Ljudsignaler	Används för att ställa in ljudet som hörs från kameran.
Tryck på WPS	Används för att enkelt registrera åtkomstpunkt till kameran genom att trycka på WPS-knappen.
Inställn. Åtkomstpunkt	Används för att registrera din åtkomstpunkt manuellt.
Red. enhetsnamn	Används för att ändra enhetsnamnet under Wi-Fi Direct etc.
Visa MAC-adress	Används för att visa kamerans MAC-adress.

Årst SSID/lösen	Används för att återställa SSID och lösenord för smartphone-anslutningen.
Flygplansläge	Används för att ställa in att enheten inte ska upprätta trådlös kommunikation.
Version	Används för att visa kamerans programversion.
Språk	Används för att välja språk.
Tappsensor	Används för att ställa in [Tappsensor]-funktionen.
Demoläge	Används för att aktivera eller avaktivera demonstrationsuppspelning av en film.
Initialisera	Används för att återställa till ursprungliga inställningar.

\*<sup>1</sup> Visas när du satt i ett Eye-Fi-kort (säljs separat) i kameran.

## Funktioner i "PlayMemories Home"

Med programvaran "PlayMemories Home" kan du importera stillbilder och filmer till din dator och använda dem. "PlayMemories Home" krävs för att importera AVCHD-filmer till din dator.



Importera bilder från din kamera

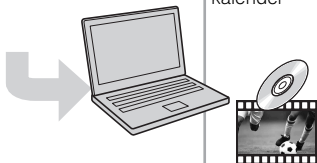

### Organisera



Visa bilder i en kalender



Skapa filmskivor

### Dela bilder



Ladda upp bilder till en nätverkstjänst



Dela bilder på "PlayMemories Online"



### Ladda ner "PlayMemories Home" (endast för Windows)

Du kan ladda ner "PlayMemories Home" från följande webbplats:  
[www.sony.net/pm](http://www.sony.net/pm)

### Observera

- Det krävs en Internetanslutning för att kunna installera "PlayMemories Home".
- Det krävs en Internetanslutning för att kunna använda "PlayMemories Online" eller andra nätverkstjänster. Det kan hända att "PlayMemories Online" eller andra nätverkstjänster inte är tillgängliga i vissa länder eller områden.
- "PlayMemories Home" är inte kompatibelt med Mac-datorer. Använd programmen som finns installerade på din Mac. Se följande webbadress för mer information:  
<http://www.sony.co.jp/imsoft/Mac/>

## ■ Installera ”PlayMemories Home” på en dator

---

- 1 Gå till följande webbplats genom att använda webbläsaren på din dator och klicka sedan på [Installera] → [Kör].

[www.sony.net/pm](http://www.sony.net/pm)

- 2 Följ anvisningarna på skärmen för att fullborda installationen.

- När meddelandet som ber dig ansluta kameran till en dator visas, ansluter du kameran till datorn med mikro-USB-kabeln (medföljer).

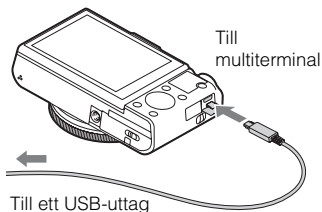

## ■ Visa ”Hjälpguide för PlayMemories Home”

Mer information om hur du använder ”PlayMemories Home” finns i ”Hjälpguide för PlayMemories Home”.

SE

- 1 Dubbelklicka på ikonen [Hjälpguide för PlayMemories Home] på skrivbordet.

- För att öppna ”Hjälpguide för PlayMemories Home” från startmenyn: Klicka på [Start] → [Alla program] → [PlayMemories Home] → [Hjälpguide för PlayMemories Home].
- För Windows 8, välj ikonen [PlayMemories Home] på startskärmen för att starta [PlayMemories Home], välj sedan [Hjälpguide för PlayMemories Home] i menyn [Hjälp].
- För information om ”PlayMemories Home” kan du också se ”Bruksanvisning för Cyber-shot” (sidan 2) eller följande support sida för PlayMemories Home (endast på engelska):

<http://www.sony.co.jp/pmh-se/>

## Funktioner i ”Image Data Converter”

Här nedan är några exempel på funktionerna som går att använda i ”Image Data Converter”.

- Du kan redigera RAW-bilder med flera korrigeringsfunktioner, t.ex. nyanskurva eller skärpa.
- Du kan justera bilder med hjälp av vitbalans, bländare och Kreativ stil etc.
- Du kan spara visade och redigerade stillbilder på din dator.  
Det finns två sätt att spara RAW-bilder på: spara som RAW-data eller spara i ett vanligt filformat.
- Du kan visa och jämföra RAW-bilderna/JPEG-bilderna som tagits med kameran.
- Du kan ranka bilderna i fem nivåer.
- Du kan ställa in färgetikett.

## ■ Installera ”Image Data Converter”

---

**1** Ladda ner programvaran från följande webbsida och installera den på datorn.

Windows: <http://www.sony.co.jp/imsoft/Win/>

Mac: <http://www.sony.co.jp/imsoft/Mac/>

---

## ■ Visa ”Guide för Image Data Converter”

Mer information om hur du använder ”Image Data Converter” finns i ”Guide för Image Data Converter”.

---

**1** För Windows:

Klicka på [Start] → [Alla program] → [Image Data Converter] → [Hjälp] → [Image Data Converter Ver.4].

För Mac:

Starta Finder → [program] → [Image Data Converter] → [Image Data Converter Ver.4] → Välj ”Hjälp” → ”Guide för Image Data Converter” i menyfältet.

- För Windows 8, starta ”Image Data Converter Ver.4” → Välj ”Hjälp” → ”Guide för Image Data Converter” i menyfältet.
  - Mer information om ”Image Data Converter” hittar du i ”Bruksanvisning för Cyber-shot” (sidan 2) eller följande supportsida för ”Image Data Converter” (endast på engelska):  
<http://www.sony.co.jp/ids-se/>
-



## Antal stillbilder och inspelningstiden för filmer

Antalet stillbilder som går att lagra och hur länge det går att spela in kan variera beroende på tagningsförhållandena och minneskortet.

### ■ Stillbilder

**Bildstorlek: L: 20M**

**När [Aspekt] är inställt på [3:2]\***

Kapacitet	2 GB
Kvalitet	
Standard	295 bilder
Fin	170 bilder
RAW & JPEG	58 bilder
RAW	88 bilder

\* När [Aspekt] är inställt på annat än [3:2], kan du lagra fler bilder än vad som visas ovan. (Förutom när [Kvalitet] är inställt på [RAW].)

### ■ Filmer

I nedanstående tabell anges den ungefärliga maximala inspelningstiden. Detta är den sammanlagda tiden för alla filmfiler. Det går att spela in kontinuerligt i ungefär 29 minuter (en produktspecifikationsbegränsning). Maximala kontinuerliga inspelningstiden för en film i MP4-format (12M) är ungefär 15 minuter (begränsas av filstorleken på 2 GB).

(h (timmar), m (minuter))

Kapacitet	2 GB
Inspelningsinställning	
60i 24M(FX)/50i 24M(FX)	10 m
60i 17M(FH)/50i 17M(FH)	10 m
60p 28M(PS)/50p 28M(PS)	9 m
24p 24M(FX)/25p 24M(FX)	10 m
24p 17M(FH)/25p 17M(FH)	10 m
1440×1080 12M	15 m
VGA 3M	1 h 10 m

- Den inspelningsbara tiden för filmer varierar eftersom den här kameran är utrustad med VBR (variabel bithastighet) som gör att bildkvaliteten automatiskt justeras i förhållande till scenen som tas. När du spelar in snabbvärliga motiv blir bilden tydligare men den inspelningsbara tiden blir kortare eftersom mer minne används för inspelningen.

Den inspelningsbara tiden kan också variera beroende på tagningsförhållandena, motivet och bildkvalitets-/bildstorleksinställningarna.

## Att observera när kameran används

### Funktioner som byggs in i denna kamera

- Denna handbok beskriver funktionerna för 1080 60i-kompatibla enheter och 1080 50i-kompatibla enheter.

För att kontrollera om din kamera är en 1080 60i-kompatibel eller 1080 50i-kompatibel enhet, kan du se efter om följande märken finns på undersidan av kameran.

1080 60i-kompatibel enhet: 60i

1080 50i-kompatibel enhet: 50i

- Den här kameran är kompatibel med filmer i 1080 60p- eller 50p-format. Till skillnad från tidigare vanliga kameramodeller som använt en interlace-metod för att lagra bilder, använder den här kameran en progressiv metod. Det ger bättre upplösning, och jämnare och mer naturtroga bilder.

### Användning och underhåll

Hantera kameran försiktigt, försök inte ta isär eller bygga om den, och utsätt den inte för slag eller stötar t.ex. genom att slå på den, tappa den eller trampa på den. Var speciellt försiktig med objektivet.

### Angående inspelning/uppspelning

- Ta ett par provbilder för att kontrollera att kameran fungerar som den ska innan du börjar ta bilder på riktigt.
- Kameran är varken dammtät, stänksäker eller vattentät.
- Undvik att utsätta kameran för vatten. Om det kommer in vatten i kameran kan det bli fel på den. I vissa fall går kameran inte att reparera.
- Rikta aldrig kameran mot solen eller andra starka ljuskällor. Det kan orsaka fel på kameran.
- Om det bildas kondens inuti kameran så vänta tills den avdunstat innan du använder kameran.
- Undvik att skaka eller stöta till kameran. Det kan göra att kameran går sönder så att den inte längre kan lagra bilder. Det kan även hända att lagringsmediet blir oanvändbart eller att bilddata blir förstörda.

## Undvik att använda/förvara kameran på följande platser

- Där det är extremt varmt, kallt eller fuktigt  
I t.ex. en bil som står parkerad i solen kan kamerahuset bli deformerat, vilket i sin tur kan leda till funktionsstörningar.
- I direkt solljus eller nära ett värmeelement  
Kamerahuset kan bli missfärgat eller deformerat, vilket i sin tur kan leda till funktionsstörningar.
- På platser där den utsätts för vibration
- Nära platser som genererar starka radiovågor, strålning eller starka magnetfält. Det kan hända att kameran inte kan lagra eller spela upp bilder på rätt sätt.
- Där det är sandigt eller dammigt  
Se upp så att det inte kommer in sand eller damm i kameran. Det kan leda till fel på kameran som eventuellt inte går att reparera.

## När du bär med dig kameran

Undvik att sätta dig med kameran i bakfickan på byxorna eller kjolen, eftersom kameran då kan gå sönder.

## Carl Zeiss-objektiv

Den här kameran är utrustad med ett Carl Zeiss-objektiv som ger skarpa bilder med utmärkt kontrast. Objektivet i den här kameran är tillverkat enligt ett kvalitetsgarantisystem som godkänts av Carl Zeiss och motsvarar kvalitetsstandarden hos Carl Zeiss i Tyskland.

## Angående skärmen

Skärmen är tillverkad med teknik med extrem hög precision, vilket gör att minst 99,99% av bildpunkterna är praktiskt användbara. Det kan dock förekomma små punkter som alltid är svarta eller alltid lyser (vitt, rött, blått eller grönt) på skärmen. Dessa punkter är inget fel utan beror på tillverkningsprocessen och påverkar inte bilderna som lagras.

## Angående blixten

- Bär aldrig omkring kameran genom att hålla den i blixtenheten, och undvik att trycka onödigt hårt på blixten.
- Om det kommer in vatten, damm eller sand i blixtenheten när den är öppen kan det bli fel på den.

## Angående kamerans temperatur

Kameran och batteriet kan bli varma när de används länge i taget, men det är inget fel.

## Om överhettningsskyddet

Beroende på kamerans eller batteriets temperatur kan det hända att det inte går att filma eller att kameran automatiskt stängs av för att skydda den.

Ett meddelande visas på skärmen innan strömmen stängs av eller om du inte längre kan spela in film. Låt i så fall kameran vara avstängd och vänta tills kameran och batteriet har svalnat. Om man slår på kameran innan kameran och batteriet har hunnit svalna ordentligt kan det hända att den stängs av igen eller att det inte går att spela in filmer.

## Om uppladdning av batteriet

Om du laddar ett batteri som inte har använts under en längre tid kanske du inte kommer att kunna ladda upp det till full kapacitet.

Detta beror på batteriets egenskaper och det är inte ett fel. Ladda upp batteriet igen.

## Varning angående upphovsrätt

TV-program, filmer, videokassetter och annat material kan vara upphovsrättskyddat. Kopiering av sådant material utan särskilt tillstånd kan strida mot upphovsrättslagen.

## Ingen kompensation för skadat inspelningsinnehåll eller inspelningsfel

Sony kan inte kompensera för om det inte går att ta bilder eller om lagrat innehåll går förlorat på grund av fel på kameran, lagringsmediet eller liknande.

## Rengöring av kamerahuset

Rengör kamerans yta med en mjuk duk som fuktats med vatten, och torka sedan av den med en torr duk. För att undvika skador på finishen eller höljet:

– Utsätt inte kameran för kemikalier som thinner, bensin, alkohol, engångstrasor, insektsmedel, solskyddsmedel eller bekämpningsmedel.

## Underhåll av skärmen

- Om det hamnar handkräm eller fuktkräms på skärmen kan ytan lösas upp. Torka av det omedelbart om det hamnar på skärmen.
- Ytan på skärmen kan skadas om du är för hårdhänt när du torkar av den med papper eller annat material.
- Om fingeravtryck eller smuts råkar hamna på skärmen bör du försiktig ta bort smuts och sedan torka av skärmen med en mjuk trasa.

## Angående trådlöst LAN

Vi påtar oss inget ansvar överhuvudtaget för skador som orsakats av obehörig tillgång till, eller obehörig användning av, information som laddats ner på kameran, på grund av förlust eller stöld.

## Angående kassering/överlåtelse av kamera

Gör följande när kameran ska kasseras eller överlåtas, för att skydda din personliga information.

• Återställ alla kamerainställningar genom att utföra [Initialisera] (sidan 25).

• Radera alla registrerade ansikten från [Ansiktsregistrering] (sidan 22).

## Tekniska data

### Kamera

#### [System]

Bildenhet: 13,2 mm × 8,8 mm

(1,0 -typ) Exmor R CMOS-sensor

Kamerans totala antal bildpunkter:

Ungefär 20,9 Megapixelar

Kamerans antal effektiva bildpunkter:

Ungefär 20,2 Megapixelar

Objektiv: Carl Zeiss Vario-Sonnar T\*

3,6 × zoomobjektiv

f = 10,4 mm – 37,1 mm (28 mm –

100 mm (motsvarande 35 mm

film))

F1,8 (W) – F4,9 (T)

Vid inspelning av film (16:9):

29 mm – 105 mm<sup>\*1</sup>

Vid inspelning av film (4:3):

36 mm – 128 mm<sup>\*1</sup>

<sup>\*1</sup> När [SteadyShot] är inställd på

[Standard]

SteadyShot: Optisk

Exponeringskontroll: Automatisk

exponering, Bländarprioritet,

Slutartidsprioritet, Manuell

exponering, Scenval

Vitbalans: Automatisk, Dagsljus,

Skuggigt, Molnigt, Lysrör,

Glödlampa (Varm vit/

Kall vit/Dagsljusvit/Dagsljus),

Blixt, Färgtemperatur/Färgfilter,

Anpassa

Filformat:

Stillbilder: JPEG-kompatibel

(DCF, Exif, MPF Baseline), RAW

(Sony ARW 2.3-format), DPOF-

kompatibel

Filmer (AVCHD-format):

AVCHD-format ver. 2.0-

kompatibel

Video: MPEG-4 AVC/H.264

Ljud: Dolby Digital 2-kanals,

utrustad med Dolby Digital Stereo

Creator

• Tillverkad under licens från

Dolby Laboratories.

Filmer (MP4-format):

Video: MPEG-4 AVC/H.264

Ljud: MPEG-4 AAC-LC 2-kanals

Inspelningsmedia: "Memory Stick XC

Duo", "Memory Stick PRO Duo",

"Memory Stick Micro", SD-kort,

microSD-minneskort

Blixt: Blixtomfång (ISO-känslighet

(Rekommenderat

exponeringsindex) inställd på

Auto):

Ungefär 0,3 m till 15,0 m (W)

Ungefär 0,55 m till 5,7 m (T)

#### [In- och utgångar]

HDMI-anslutning: HDMI-mikrouttag

Multiterminal\*:

USB-kommunikation

USB-kommunikation: Hi-Speed USB

(USB 2.0)

\* Stöder Mikro-USB-kompatibla

enheter.

#### [Skärm]

LCD-skärm:

7,5 cm (3,0-typ) TFT-enhet

Totalt antal bildpunkter:

1 228 800 punkter

SE

---

### [Strömförsörjning, allmänt]

Ström: Laddningsbart batteri

NP-BX1, 3,6 V

Nätadapter AC-UB10/UB10B/  
UB10C/UB10D, 5 V

Effektförbrukning (under tagning):

Ungefär 1,5 W

Drifttemperatur: 0 °C till 40 °C

Förvaringstemperatur:

-20 °C till + 60 °C

Ytermått (CIPA-kompatibelt):

101,6 mm × 58,1 mm × 38,3 mm  
(B/H/D)

Vikt (CIPA-kompatibel) (inklusive

batteri av typ NP-BX1 och  
"Memory Stick Duo"):

Ungefär 281 g

Mikrofon: Stereo

Högtalare: Mono

Exif Print: Kompatibel

PRINT Image Matching III:

Kompatibel

---

### [Trådlöst LAN]

Standardöverensstämmelse:

IEEE 802.11 b/g/n

Frekvens: 2,4GHz

Säkerhetsprotokoll som stöds:

WEP/WPA-PSK/WPA2-PSK

Konfigureringsmetod: WPS (Wi-Fi

Protected Setup)/manuell

Åtkomstmetod: Infrastrukturläge

NFC: NFC Forum Type 3 Tag-

kompatibel

### Nätadapter AC-UB10/UB10B/ UB10C/UB10D

Strömkrav: 100 V till 240 V

växelström, 50 Hz/60 Hz, 70 mA

Utspanning: 5 V likström, 0,5 A

Drifttemperatur: 0 °C till 40 °C

Förvaringstemperatur:

-20 °C till + 60 °C

Mått:

Ungefär 50 mm × 22 mm × 54 mm  
(B/H/D)

Vikt:

För USA och Kanada:

Ungefär 48 g

För övriga länder förutom USA  
och Kanada: Ungefär 43 g

### Uppladdningsbart batteri NP-BX1

Använd batterityp: Litium-jonbatteri

Max.spänning: 4,2 V likström

Nominell spänning: 3,6 V likström

Max. laddningsspänning: 4,2 V  
likström

Max. laddningsström: 1,89 A

Kapacitet: 4,5 Wh (1 240 mAh)

Rätt till ändringar förbehålles.

## Varumärken

- Följande märken är varumärken som tillhör Sony Corporation.  
**Cyber-shot**, "Cyber-shot", "Memory Stick XC-HG Duo", "Memory Stick PRO Duo", "Memory Stick PRO-HG Duo", "Memory Stick Duo", "Memory Stick Micro"
- "AVCHD Progressive" och "AVCHD Progressive"-logotypen är varumärken som tillhör Panasonic Corporation och Sony Corporation.
- Dolby och dubbel-D-symbolen är varumärken som tillhör Dolby Laboratories.
- Termerna HDMI och HDMI High-Definition Multimedia Interface och HDMI-logotypen är varumärken eller registrerade varumärken som tillhör HDMI Licensing and LLC i USA och andra länder.
- Windows är ett registrerat varumärke som tillhör Microsoft Corporation i USA och/eller andra länder.
- Mac, App Store är registrerade varumärken som tillhör Apple Inc.
- iOS är ett registrerat varumärke eller ett varumärke som tillhör Cisco Systems, Inc. och/eller dotterbolag i USA och vissa andra länder.
- SDXC-logotypen är ett varumärke som tillhör SD-3C, LLC.
- Android, Google Play är varumärken som tillhör Google Inc.
- Wi-Fi, Wi-Fi-logotypen, Wi-Fi PROTECTED SET-UP är registrerade varumärken som tillhör Wi-Fi Alliance.
- N-märket är ett varumärke eller ett registrerat varumärke som tillhör NFC Forum, Inc. i USA och andra länder.

- DLNA och DLNA CERTIFIED är varumärken som tillhör Digital Living Network Alliance.
- "PS" och "PlayStation" är registrerade varumärken som tillhör Sony Computer Entertainment Inc.
- Facebook och "f"-logotypen är varumärken eller registrerade varumärken som tillhör Facebook, Inc.
- YouTube och YouTube-logotypen är varumärken eller registrerade varumärken som tillhör Google Inc.
- Eye-Fi är ett varumärke som tillhör Eye-Fi, Inc.
- Även alla andra system- och produktnamn som omnämns i denna bruksanvisning är i regel varumärken eller registrerade varumärken för respektive utvecklare eller tillverkare. Symbolerna <sup>TM</sup> och ® har dock i allmänhet utelämnats i denna bruksanvisning.



- Ha ännu mer kul med din PlayStation 3 genom att ladda ner applikationen för PlayStation 3 från PlayStation Store (där den finns).
- Programmet för PlayStation 3 kräver PlayStation Network-konto och programnerladdning. Kan användas i områden där PlayStation Store är tillgänglig.

Ytterligare information om den här produkten och svar på vanliga frågor återfinns på vår kundtjänsts webbplats.

<http://www.sony.net/>

## Lisätietojen saaminen kamerasta ("Cyber-shot-käyttöohjeet")



"Cyber-shot-käyttöohjeet" on online-käyttöopas. Siinä on yksityiskohtaisempia tietoja kameran lukuisista toiminnoista.

- ① Siirry Sonyn tukisivulle.  
<http://www.sony.net/SonyInfo/Support/>
- ② Valitse maa tai alue.
- ③ Etsi tukisivulta kamerasi mallinimeä.
  - Katso mallinimi kameran pohjasta.

## Oppaan näyttäminen

Kamerassa on sisäänrakennettu käyttöopas.

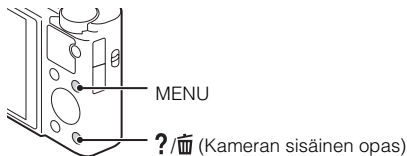

### Kameran sisäinen opas

Kamera näyttää MENU-kohteiden ja asetusten arvojen selitykset.

- ① Paina painiketta MENU.
- ② Valitse haluamasi MENU-kohde ja paina sitten ?/☰ (Kameran sisäinen opas) -painiketta.

### Kuvausvinkki

Kamera näyttää kuvausvinkkejä valitulle kuvaustilalle.

- ① Paina ?/☰ (Kameran sisäinen opas) -painiketta kuvaustilassa.
- ② Valitse haluttu kuvausvinkki ja paina sitten säädinpyörästä ●.  
Kuvausvinkki näytetään.
  - Voit vierittää näyttöä painamalla ▲/▼ ja vaihtaa kuvausvinkkiä painamalla ◀/▶.



## VAROITUS

Suojaa laite sateelta ja kosteudelta tulipalo- ja sähköiskuvaaran pienentämiseksi.

### TÄRKEITÄ TURVALLISUUSOHJEITA

### – SÄILYÄ NÄMÄ OHJEET

### VAARA

**NOUDATA NÄITÄ OHJEITA HUOLELLISESTI TULIPALON  
TAI SÄHKÖISKUN VAARAN PIENENTÄMISEKSI.**

## VAROITUS

### Akku

Epäasiallinen käsittely saattaa vahingoittaa akkua, minkä seurauksena voi olla tulipalo tai palovammoja. Huomioi seuraavat varoitukset.

- Akkua ei saa purkaa.
- Akkua ei saa murskata eikä siihen saa kohdistaa iskuja. Älä lyö akkua vasaralla, pudota sitä tai astu sen päälle.
- Akku on suojattava oikosuluilta. Suojaa akun navat siten, että ne eivät pääse kosketuksiin metalliesineiden kanssa.
- Akku on säilytettävä alle 60 °C:n lämpötilassa. Akku on suojattava suoralta auringonvalolta. Akkua ei saa jättää autoon, joka on pysäköity aurinkoon.
- Akkua ei saa hävittää polttamalla.
- Älä käsittele vahingoittuneita tai vuotavia litium-ioniakkuja.
- Lataa akku käyttämällä alkuperäistä Sony-akkulaturia tai muuta sopivaa laturia.
- Säilytä akku poissa pienten lasten ulottuvilta.
- Säilytettävä kuivassa paikassa.
- Vaihda vain samanlaiseen akkuun tai Sonyn suosittelemaan vastaavaan tuotteeseen.
- Hävitä käytetyt akut viipymättä ohjeissa kuvatulla tavalla.

### Verkkolaite

Käytä lähellä olevaa pistorasiaa verkkolaitetta käytettäessä. Irrota verkkolaite pistorasiasta välittömästi, jos laitteen käytön aikana ilmenee toimintahäiriöitä.

## Euroopassa oleville asiakkaille

### Ilmoitus EU-maiden asiakkaille

Tämä tuote on valmistettu Sony Corporationin puolesta, Sony Corporation, 1-7-1 Konan Minato-ku Tokyo, 108-0075 Japan. Tämän tuotteen Euroopan Unionin lainsäädännön vaatimustenmukaisuutta koskevat kyselyt tulee osoittaa valtuutetulle edustajalle, Sony Deutschland GmbH:lle, Hedelfinger Strasse 61, 70327 Stuttgart, Germany. Huolto tai takuu asioita koskevat kyselyt pyydämme ystävällisesti osoittamaan takuu tai huolto dokumenteissa mainituille edustajille.



Sony Corporation vakuuttaa täten että DSC-RX100M2 Digitaalikamera tyyppinen laite on direktiivin 1999/5/EY oleellisten vaatimusten ja sitä koskevien direktiivin muiden ehtojen mukainen. Halutessasi lisätietoja, käy osoitteessa:  
<http://www.compliance.sony.de/>

Tämä tuote on testattu ja sen on todettu olevan EMC-määräyksen raja-arvojen mukainen käytettäessä liitäntäkaapelia, jonka pituus on alle 3 metriä.

### Huomautus

Tietyntäajuiset sähkömagneettiset kentät voivat vaikuttaa tämän kameras kuvaa ja ääneen.

### Huomautus

Jos staattinen sähkö tai sähkömagneettinen kenttä aiheuttaa tiedonsiirron keskeytymisen (epäonnistumisen), käynnistä sovellusohjelma uudelleen tai irrota tiedonsiirtokaapeli (esimerkiksi USB-kaapeli) ja kytke se uudelleen.

### Käytöstä poistettujen sähkö- ja elektroniikkalaitteiden hävittäminen (koskee Euroopan yhteisön ja muiden Euroopan maiden jätehuoltoa)



Tämä laitteeseen tai sen pakkaukseen merkitty symboli tarkoittaa, että laitetta ei saa käsitellä kotitalousjätteenä. Sen sijaan laite on toimitettava sähkö ja elektroniikkalaitteiden kierrätyksestä huolehtivaan keräys- ja kierrätyspisteeseen. Varmistamalla, että tämä laite hävitetään asianmukaisesti, voit auttaa estämään mahdollisia ympäristö- ja terveyshaittoja, joita muuten voi aiheutua laitteen epäasianmukaisesta käsittelystä. Materiaalien kierrätys säästää luonnonvaroja. Lisätietoja laitteen käsittelystä, talteenotosta ja kierrätyksestä on saatavilla

paikallisilta ympäristöviranomaisilta, jätehuoltokeskuksesta tai liikkeestä, josta laite on ostettu.

## **I Käytöstä poistettujen paristojen hävitys (koskee Euroopan unionia sekä muita Euroopan maita, joissa on erillisiä keräysjärjestelmiä)**



Tämä symboli paristossa tai sen pakkauksessa tarkoittaa, ettei paristoa lasketa normaalisti kotitalousjätteeksi.

Tietyissä paristoissa tätä symbolia voidaan käyttää yhdessä kemikaalia ilmaisevan symbolin kanssa. Paristoon on lisätty kemikaaleja elohopea (Hg) ja lyijyä (Pb) ilmaisevat symbolit, jos paristo sisältää enemmän kuin 0,0005 % elohopeaa tai enemmän kuin 0,004 % lyijyä.

Varmistamalla, että paristo poistetaan käytöstä asiaan kuuluvalla tavalla, estetään mahdollisia negatiivisia vaikutuksia luonnolle ja ihmisten terveydelle, joita paristojen väärä hävittäminen saattaa aiheuttaa. Materiaalien kierrätys auttaa säästämään luonnonvaroja.

Mikäli tuotteen turvallisuus, suorituskyky tai tietojen säilyminen vaatii, että paristo on kiinteästi kytketty laitteeseen, tulee pariston vaihto suorittaa valtuutetun huollon toimesta. Jotta varmistetaan, että käytöstä poistettu tuote käsitellään asianmukaisesti, tulee tuote viedä käytöstä poistettujen sähkö- ja elektroniikkalaitteiden vastaanottopisteeseen. Muiden paristojen osalta tarkista käyttöohjeesta miten paristo irroitetaan tuotteesta turvallisesti. Toimita käytöstä poistettu paristo paristojen vastaanottopisteeseen. Lisätietoja tuotteiden ja paristojen kierrätyksestä saa paikallisilta viranomaisilta, jäteyhdistyksiltä tai liikkeestä, josta tuote on ostettu.

## **Toimitettujen tuotteiden tarkistaminen**

Sulkeissa oleva numero osoittaa kappalemäärän.

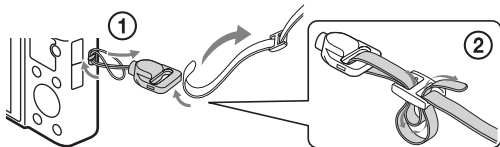

- Kamera (1)
- Ladattava akku NP-BX1 (1)
- Micro USB -kaapeli (1)
- Verkkolaite AC-UB10/UB10B/UB10C/UB10D (1)
- Verkkovirtajohto (ei mukana Yhdysvalloissa ja Kanadassa) (1)
- Rannehihna (1)
- Hihnan sovitin (2)  
(Hihnan sovittimia käytetään olkahihnan (myydään erikseen) kiinnittämiseen kuvan mukaisesti.)

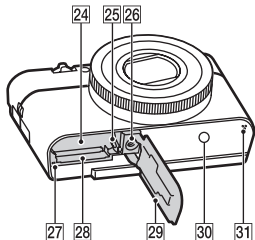
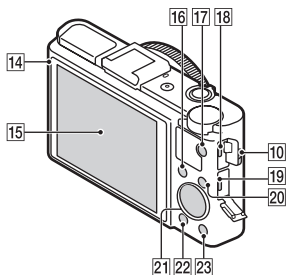
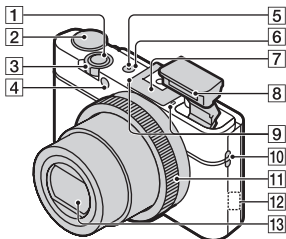

- Käyttöopas (tämä opas) (1)

## Osien tunnistaminen



- 1 Suljinpainike
- 2 Tilavalitsin  
**iA** (Älykäs automaatti)/  
**iA+** (Paras automaattisäätö)/  
**P** (Ohjelmoitava)/  
**A** (Aukko etusijalla)/  
**S** (Suljinaika etusijalla)/  
**M** (Käsivalotus)/  
**MR** (Palauta rekisteri)/  
 (Video)/  
 (Pyyhkäisypanori)/  
**SCN** (Valotusohjelma)
- 3 Kuvattaessa: W/T (Zoom) -vipu  
 Katseltaessa: Hakemisto/  
 Toistozoomaus-vipu
- 4 Itselaukaisimen valo/  
 hymysulkimen valo/AF-apuvalo
- 5 Virran/latauksen merkkivalo
- 6 ON/OFF (Virta) -painike
- 7 Moniliitäntäkenkä\*
- 8 Salama
  - Älä peitä salamaa sormillasi.
  - Kun käytät salamaa, salama kohoaa automaattisesti. Jos et käytä salamaa, paina se alas käsin.
- 9 Mikrofoni
- 10 Hihnan koukku
- 11 Säädinrenkas
- 12 Wi-Fi-anturi (sisäänrakennettu)
- 13 Objektiivi
- 14 Valoanturi
- 15 Nestekidenäyttö
- 16 Fn (Toiminto) -painike
- 17 MOVIE (Video) -painike

- 18 Moniliitin
  - Tukee micro USB -yhteensopivia laitteita.
- 19 HDMI-mikroliitin
- 20 MENU-painike
- 21 Säädinpyörä
- 22 ▶ (Toisto) -painike
- 23 ?/⏏ (Kameran sisäinen opas/Poisto) -painike
- 24 Akkulokero
- 25 Akun poistovipu
- 26 Jalustan liitäntäreikä
  - Käytä jalustaa, jonka ruuvi on alle 5,5 mm pitkä. Muuten et voi kiristää kameraa tukevasti ja kamera voi vahingoittua.
- 27 Käytön merkkivalo
- 28 Muistikorttipaikka
- 29 Akun/muistikortin kansi
- 30 N (N-merkki)
  - Kosketa merkkiä, kun kytket kameran älypuhelimeen, joka on varustettu NFC-toiminnolla.
  - NFC (Near Field Communication) on kansainvälinen lyhyen kantaman langaton tiedonsiirtotekniikka.
- 31 Kaiutin

\* Jos haluat lisätietoja moniliitäntäkengän kanssa yhteensopivista varusteista, käy yhteensopivista varusteista, käy Sony-verkkosivustolla tai kysy Sony-jälleenmyyjältä tai paikalliselta valtuutetulta Sony-huollolta. Voit käyttää myös varusteita, jotka ovat yhteensopivia varustekengän kanssa. Muiden valmistajien varusteiden toimintaa ei taata.



## Akun asentaminen

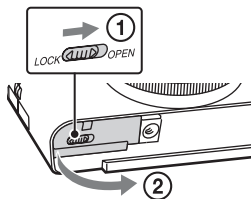

Akun poistovipu

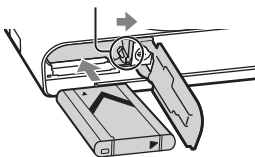

**1** Avaa kansi.

**2** Työnnä akku sisään.

- Samalla kun painat akun poistovipua, aseta akku paikalleen kuvan osoittamalla tavalla. Varmista, että akun poistovipu lukittuu, kun akku on paikallaan.
- Jos kansi suljetaan, kun akku ei ole kunnolla paikallaan, kamera voi vahingoittua.

## Akun lataaminen

**Yhdysvalloissa ja  
Kanadassa olevat asiakkaat**

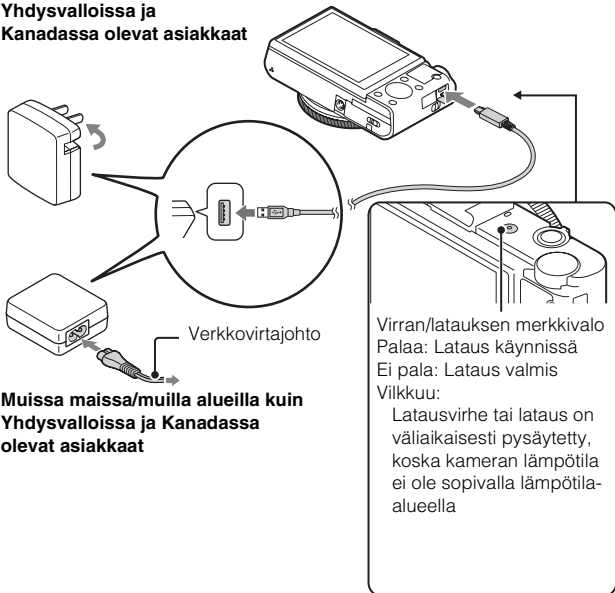

**Muissa maissa/muilla alueilla kuin  
Yhdysvalloissa ja Kanadassa  
olevat asiakkaat**

**1** Liitä kamera verkkolaitteeseen (mukana) micro USB-kaapelilla (mukana).

**2** Liitä verkkolaite seinäpistorasiaan.

Virran/latauksen merkkivalo näkyy oranssina, ja lataus käynnistyy.

- Sammuta kamera akun latauksen ajaksi.
- Akku voidaan ladata, vaikka sen varausta olisi vielä jäljellä.
- Jos virran/latauksen merkkivalo vilkkuu ja lataus ei ole päättynyt, irrota akku ja aseta se uudelleen.

## Huomautuksia

- Jos kameran virran/latauksen merkkivalo vilkkuu, kun verkkolaite on liitetty pistorasiaan, se tarkoittaa, että lataus on keskeytetty tilapäisesti, koska lämpötila on suositellun alueen ulkopuolella. Kun lämpötila palaa asianmukaiselle alueelle, lataus jatkuu. Suosittelemme, että akku ladataan ympäristön lämpötilan ollessa 10 °C–30 °C.
- Akkua ei ehkä voi ladata tehokkaasti, jos sen liitinosa on likainen. Puhdista tällöin akun liitinosa pyyhkimällä pöly kevyesti pois pehmeällä liinalla tai vanupuikolla.
- Liitä verkkolaite (mukana) lähimpään seinäpistorasiaan. Jos verkkolaitteen käytön aikana ilmenee toimintahäiriöitä, kytke virtalähde välittömästi irti irrottamalla pistoke pistorasiasta.
- Kun lataus on päättynyt, irrota verkkolaite pistorasiasta.
- Käytä vain aitoja Sony-merkkisiä akkuja, micro USB -kaapelia (mukana) ja verkkolaitetta (mukana).
- Virtaa ei syötetä kuvauksen/toiston aikana, jos kamera on kytketty pistorasiaan mukana toimitetulla verkkolaitteella. Jos haluat syöttää virtaa kameraan kuvauksen/toiston aikana, käytä AC-UD10- (myydään erikseen) tai AC-UD11-verkkolaitetta (myydään erikseen).
- Verkkolaite AC-UD11 (myydään erikseen) ei välttämättä ole saatavilla kaikissa maissa/kaikilla alueilla.

## ■ Latausaika (Täysi lataus)

Latausaika on noin 230 min. verkkolaitetta (mukana) käytettäessä.

## Huomautuksia

- Edellä oleva latausaika pätee, kun ladataan kokonaan tyhjentyntä akkua lämpötilassa 25 °C. Lataukseen voi kulua kauemmin käyttöolojen ja olosuhteiden mukaan.



## ■ Lataus tietokoneeseen liittämällä

Akku voidaan ladata liittämällä kamera tietokoneeseen micro USB -kaapelilla.

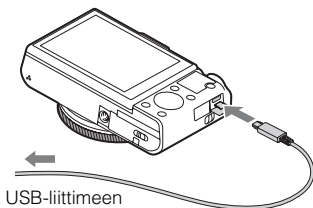

### Huomautuksia

- Huomaa seuraavat seikat, kun lataat tietokoneen kautta:
  - Jos kamera liitetään kannettavaan tietokoneeseen, jota ei ole liitetty virtalähteeseen, tietokoneen akku tyhjenee. Älä lataa pitkiä aikoja.
  - Älä käynnistä/sammuta tietokonetta, käynnistä sitä uudelleen tai palauta sitä lepotilasta, kun tietokoneen ja kameran välille on muodostettu USB-yhteys. Kamera voi aiheuttaa toimintahäiriön. Irrota kamera tietokoneesta ennen tietokoneen käynnistämistä/sammuttamista, uudelleenkäynnistämistä tai palauttamista lepotilasta.
  - Lataus itse kootulla tai muunnellulla tietokoneella ei välttämättä onnistu.

## Akun kesto aika sekä tallennettävien ja toistettävien kuvien määrä

	Akun kesto aika	Kuvien määrä
Kuvaus (valokuvat)	Noin 175 min.	Noin 350 kuvaa
Tyypillinen videokuvaus	Noin 45 min.	—
Jatkuva videokuvaus	Noin 80 min.	—
Katselu (valokuvat)	Noin 250 min.	Noin 5000 kuvaa

### Huomautuksia

- Edellä oleva kuvien määrä on voimassa, kun akku on ladattu täyteen. Kuvien määrä voi pienentyä käyttöolosuhteiden mukaan.
- Tallennettävien kuvien määrä koskee kuvausta seuraavissa olosuhteissa:
  - Sony'n "Memory Stick PRO Duo" (Mark2) -muistikortin (myydään erikseen) käyttö
  - Akkua käytetään ympäristön lämpötilan ollessa 25 °C.
- "Kuvaus (valokuvat)" -määrä perustuu CIPA-standardiin ja koskee kuvausta seuraavissa olosuhteissa:  
(CIPA: Camera & Imaging Products Association)
  - DISP-asetuksena on [Näytä kaikki tiedot.].
  - Kuva otetaan 30 sekunnin välein.
  - Zoom kytketään vuorotellen ääriasentoihin W ja T.
  - Salama välähtää joka toisella kerralla.
  - Virta kytketään päälle ja pois joka kymmenennellä kerralla.
- Videokuvauksen minuuttimäärät perustuvat CIPA-standardiin ja ne koskevat kuvausta seuraavissa olosuhteissa:
  - Tallennusasetus: 60i 17M(FH)/50i 17M(FH)
  - Tyypillinen videokuvaus: Akun kesto perustuu toistuvaan kuvauksen aloittamiseen/lopettamiseen, zoomaukseen, sammuttamiseen ja käynnistämiseen jne.
  - Jatkuva videokuvaus: Akun kesto perustuu jatkuvaan kuvaukseen, kunnes rajoitus (29 minuuttia) saavutetaan, minkä jälkeen kuvausta jatketaan painamalla MOVIE-painiketta uudelleen. Muita toimintoja, kuten zoomausta, ei käytetä.

## Muistikortin (myydään erikseen) asettaminen

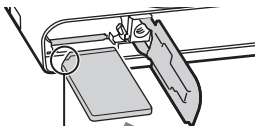
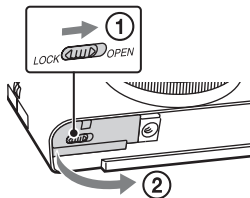

Varmista, että lovettu kulma osoittaa oikeaan suuntaan.

**1** Avaa kansi.

**2** Aseta muistikortti (myydään erikseen).

- Kun lovettu kulma osoittaa kuvan mukaiseen suuntaan, aseta muistikortti paikalleen, kunnes se napsahtaa.

**3** Sulje kansi.

## ■ Muistikortit, joita voidaan käyttää

	Muistikortti	Valokuvat	Videot
<b>A</b>	Memory Stick XC-HG Duo	✓	✓
<b>B</b>	Memory Stick PRO Duo	✓	✓ (vain Mark2)
	Memory Stick PRO-HG Duo	✓	✓
<b>C</b>	Memory Stick Micro (M2)	✓	✓ (vain Mark2)
<b>D</b>	SD-muistikortti	✓	✓ (Luokka 4 tai nopeampi)
	SDHC-muistikortti	✓	✓ (Luokka 4 tai nopeampi)
	SDXC-muistikortti	✓	✓ (Luokka 4 tai nopeampi)
<b>E</b>	microSD-muistikortti	✓	✓ (Luokka 4 tai nopeampi)
	microSDHC-muistikortti	✓	✓ (Luokka 4 tai nopeampi)
	microSDXC-muistikortti	✓	✓ (Luokka 4 tai nopeampi)

- Tässä oppaassa taulukon tuotteista käytetään nimeä:

**A:** ”Memory Stick XC Duo”

**B:** ”Memory Stick PRO Duo”

**C:** ”Memory Stick Micro”

**D:** SD-kortti

**E:** microSD-muistikortti

### **Huomautuksia**

- Kun käytät ”Memory Stick Micro”- tai microSD-muistikorttia tämän kameran kanssa, varmista, että käytät oikeanlaista sovitinta.

## ■ Muistikortin/akun poistaminen

Muistikortti: Poista muistikortti painamalla sitä sisään kerran.

Akku: Työnnä akun poistovipua. Varo, että et pudota akkua.

### **Huomautuksia**

- Älä koskaan irrota muistikorttia/akkua käytön merkkivalon (sivu 6) palaessa. Muutoin muistikortissa olevat tiedot voivat vahingoittua.

## Kellonajan asettaminen

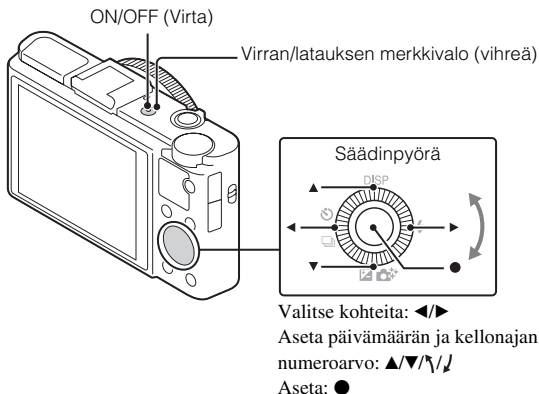

### 1 Paina ON/OFF (Virta) -painiketta.

Päivämäärän ja ajan asetus näytetään, kun kameran virta kytketään päälle ensimmäisen kerran.

- Virran kytkeytyminen ja käytön salliminen voi kestää jonkin aikaa.

### 2 Tarkista, että [Syötä] on valittu näytössä ja paina sitten säädinpyörässä ●.

### 3 Valitse haluamasi maantieteellinen sijainti noudattamalla näytössä näkyviä ohjeita ja paina sitten ●.

### 4 Aseta [Kesäaika:], päivämäärä ja [Pvm-muoto:], ja paina sitten ●.

- Keskiyö on 12:00 AM ja keskipäivä on 12:00 PM.

### 5 Varmista, että [Syötä] on valittu ja paina sitten ●.

## Valokuvien tai videoiden ottaminen

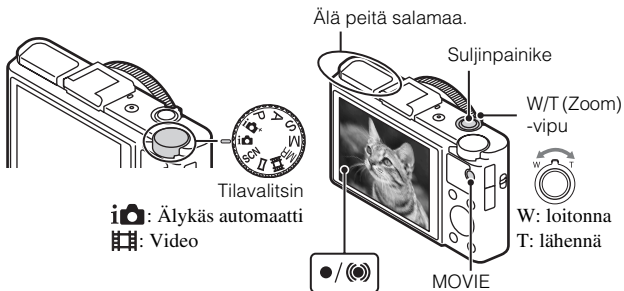

### Kuvaus (valokuvat)

**1** Tarkenna painamalla suljinpainike puoliväliin.  
Kun kuva on tarkennettu, kuuluu äänimerkki ja ●- tai (●)-merkkivalo syttyy.

**2** Ota kuva painamalla suljinpainike pohjaan.

### Kuvaus (videot)

**1** Aloita tallennus painamalla MOVIE (Video) -painiketta.

- Muuta zoomauskerrointa W/T (Zoom) -vivulla.
- Paina suljinpainiketta, kun haluat ottaa valokuvia samalla, kun jatkat videon tallentamista.

**2** Lopeta tallennus painamalla MOVIE-painiketta uudelleen.

### Huomautuksia

- Älä nosta salamaa manuaalisesti. Tämä voi aiheuttaa toimintahäiriön.
- Kun käytät zoomaustoimintoa videota kuvatessa, kameran käyttöääni tallennetaan. Myös MOVIE-painikkeen toimintaääni voi tallentua, kun videon tallennus lopetetaan.
- Jatkuva tallennus on mahdollista noin 29 minuutin ajan kerrallaan kameran oletusasetuksilla ja kun lämpötila on noin 25 °C. Kun videon tallennus on lopetettu, voit aloittaa tallennuksen uudelleen painamalla MOVIE-painiketta uudelleen. Tallennus saattaa pysähtyä kameran suojaamiseksi ympäristön lämpötilan mukaan.

## Kuvien katselu

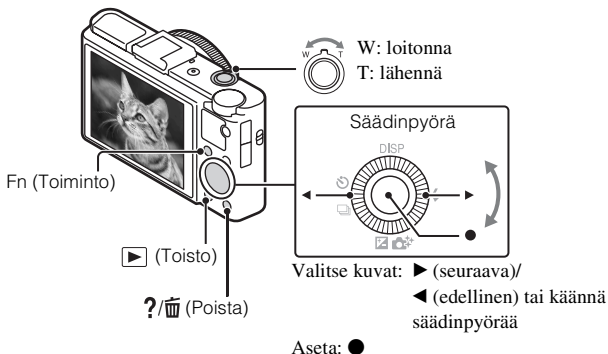

### 1 Paina ▶ (Toisto) -painiketta.

- Voit vaihtaa näyttötilaa valokuvien ja videoiden välillä valitsemalla MENU → ▶ 1 → [Yksittäisk./vid. valin.].

### ■ Edellisen/seuraavan kuvan valitseminen

Valitse kuva painamalla säädinpyörässä ▶ (seuraava)/◀ (edellinen) tai kääntämällä säädinpyörää. Katsele videoita painamalla säädinpyörän keskeltä ●.

### ■ Kuvan poistaminen

- ① Paina ?/🗑️ (Poista) -painiketta.
- ② Valitse [Poista] painamalla säädinpyörässä ▲ ja paina sitten ●.

### ■ Kuvan kääntäminen

Paina Fn (Toiminto) -painiketta.

### ■ Palaaminen kuvien ottamiseen

Paina suljinpainike puoliväliin asti.

## Muiden toimintojen esittely

Muita toimintoja voidaan käyttää säädinpyörällä, MENU-painikkeella jne.

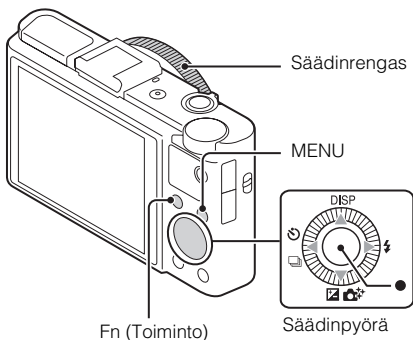

### ■ Säädinpyörä

DISP (Näytä sisältö): Voit vaihtaa ruutunäytön.

⚡ (Salamen tila): Voit valita valokuvien salamatilan.

📷/📷+ (Valituksen korjaus/Valokuv. luov. aset.): Voit säätää kuvan kirkkautta. Voit muuttaa asetuksia [Taustaepät.], [Kirkkaus], [Väri], [Eloisuus] ja [Kuvatehoste], kun kuvaustilana on [Älykäs automaatti] tai [Paras automaattisäätö].

📷/📷 (Kuvanottotapa): Voit käyttää itselaukaisinta ja sarjakuvaustilaa.

● (Seurantatarkennus): Kamera seuraa kohdetta ja säätää tarkennusta automaattisesti, vaikka kohde liikkuisi.

### ■ Fn (Toiminto) -painike

Voit rekisteröidä seitsemän toimintoa ja käyttää niitä toimintoja kuvauksen aikana.

① Paina Fn (Toiminto) -painiketta.

② Valitse haluttu toiminto painamalla toistuvasti Fn (Toiminto) -painiketta tai painamalla säädinpyörässä ◀/▶.

③ Valitse asetusarvo kääntämällä säädinpyörää tai säädinrenkasta.



## Säädinrengas

Suosikkitoimintosi voidaan määrittää säädinrenkaaseen. Kuvauksen aikana määritettyjä asetuksia voidaan muuttaa kääntämällä säädinrenkasta.

## Valikkokohteet

### Valokuvausvalikko

Kuvakoko	Valitsee valokuvien koon.
Kuvasuhde	Valitsee valokuvien kuvasuhteen.
Laatu	Asettaa valokuvien kuvanlaadun.
Panoraama: Koko	Valitsee panoraamakuvien koon.
Panoraama: Suunta	Asettaa panoraamakuvien kuvaussuunnan.
Ohjaa älypuhelimella	Ottaa valokuvia ja videoita etäohjaamalla kameraa älypuhelimella.
Kuvanottotapa	Asettaa kuvaustavan, esimerkiksi jatkuva kuvaus.
Salaman tila	Asettaa salaman asetukset.
Tarkennustila	Valitsee tarkennustavan.
Autom.tark.alue	Valitsee tarkennusalueen.
Pehmeä iho -tehoste	Asettaa Pehmeä iho -tehosteen ja tehosteen tason.
Hymyn/ Kasvontunn.	Valitsee kasvojen tunnistamisen ja eri asetusten automaattisen säädön. Asettaa kamerasuljimen vapauttamaan suljimen automaattisesti, kun hymy havaitaan.
Automaattinen rajaus	Analysoi tapahtuman kuvausolosuhteet, kun kuvataan kasvoja, lähikuvia tai Seurantatarkennus-toiminnon seuraamia kohteita, ja automaattisesti rajaa ja tallentaa kuvasta toisen kopion, jossa on vaikuttavampi sommittelu.
ISO	Säätää valoisuusherkkyyttä.
Mittausmuoto	Valitsee mittausmuodon, jonka avulla asetetaan se, mistä kohteen osasta valotus määritetään.
Salamakorjaus	Säätää salaman tehoa.
Valkotasapaino	Säätää kuvan värisävyjä.
DRO/Autom. HDR	Kompensoi automaattisesti kirkkautta ja kontrastia.

Luova asetus	Valitsee halutun kuvankäsittelyn.
Kuvatehoste	Valitsee halutun tehostesuodattimen vaikuttavampaa ja taiteellisempaa ilmiä varten.
Zoomaus selk. kuv.	Tarjoaa parempilaatuisen zoomatun kuvan kuin digitaalinen zoomaus.
Digitaalizoomaus	Tarjoaa zoomatun kuvat suuremmalla suurennoksella kuin Zoomaus selkeällä kuvalla.
Pitkän valotuksen KV	Asettaa kuvakohinan vaimennuksen kuville, joiden suljinnopeus on 1/3 sekuntia tai enemmän.
Suuren ISO:n KV	Asettaa kuvakohinan vaimennuksen herkällä kuvaukselle.
AF-valaisin	Asettaa AF-apuvalon, joka tarjoaa valoa pimeässä tarkennuksen helpottamiseksi.
SteadyShot	Asettaa toiminnon SteadyShot.
Väriavaruus	Muuttaa tuotettavien värien aluetta.
Kuvausvihjeet	Näyttää kaikki kuvausvihjeet.
Kirjoita päiväys	Asettaa tallennetaanko kuvauspäivämäärä valokuviiin.
Valotusohjelma	Valitsee ennalta säädetyt asetukset eri kuvausolosuhteita varten.
Palauta rekisteri	Valitsee asetukset, jotka haluat palauttaa, kun tilavalitsin on tilassa [Palauta rekisteri].
Muisti	Rekisteröi halutut tilat tai kameran asetukset.

## Videokuvausvalikko

Tiedostomuoto	Valitsee videotiedoston muodon.
Tallennusasetus	Valitsee tallennettavan videokuvan koon.
Kuvakoko (Dual Rec)	Asettaa videon tallennuksen aikana otettavien valokuvien koon.
SteadyShot	Asettaa toiminnon SteadyShot.
Ääniasetus	Asettaa tallennetaanko ääni videota kuvattaessa.
Tuulen äänen vaim.	Vähentää tuulen kohinaa videota kuvattaessa.
Video	Valitsee valotustilan, joka sopii valitulle kohteelle tai tehosteelle.

## ⚙️ Omat asetukset -valikko

FINDER/LCD-asetus	Kun käytetään sähköistä etsintä (myydään erikseen), asettaa tavan, jolla vaihdetaan sähköisen etsimen ja näytön välillä.
Punasilm. vähennys	Vähentää punasilmäisyyttä, joka aiheutuu salaman käytöstä.
Apuviiva	Asettaa ruutuviivat, joka helpottaa rakenteiden ääriviivojen mukaista sommittelua.
Automaatt. katselu	Asettaa kuvan automaattisen tarkastelun kuvaamisen jälkeen.
DISP-painike	Asettaa näyttötilat, jotka voidaan valita painamalla säädinpyörässä DISP.
Korostustaso	Korostaa tarkennetun alueen ääriviivoja tietyllä värillä, kun tarkennetaan manuaalisesti.
Korostusväri	Asettaa värin, jota käytetään korostukseen.
Säätörengas	Määrittää halutut toiminnot säädinrenkaaseen.
Renkaan Zoom-toim.	Asettaa säädinrenkaan zoomaustoiminnon. Kun valitset [Askel], voit siirtää zoomaussijainnin polttovälin kiinteään kohtaan.
Säätörengaan näyttö	Asettaa näytetäänkö animaatio, kun säädinrengasta käytetään.
Toimintopainike	Mukauttaa toimintoja, jotka näytetään kun Fn (Toiminto) -painiketta painetaan.
Keskispain. toiminto	Määrittää halutut toiminnot keskipainikkeeseen.
Vas. painikkeen toiminto	Määrittää halutut toiminnot vasempaan painikkeeseen.
Oik. painikkeen toiminto	Määrittää halutut toiminnot oikeaan painikkeeseen.
MOVIE-painike	Asettaa, aktivoidaanko MOVIE-painike aina.
Käsitarkennusapu	Näyttää suurennetun kuvan manuaalisesti tarkennettaessa.
Tarkenn. suurennusaika	Asettaa ajan, jonka verran kuva näkyy suurennetuissa tilassa.
Kasvot etusijalla -seur.	Asettaa seurataanko kasvoja ensisijaisesti seurannan aikana.
Kasvojen rekisteröinti	Rekisteröi tai vaihtaa henkilön, johon tarkennetaan ensisijaisesti.

## ▶ Toistovalikko

Läh. älypuhelimeen	Siirtää kuvat älypuhelimessa näytettäväiksi.
Lähetä tietokoneeseen	Varmuuskopioi kuvat siirtämällä ne verkkoon kytkettyyn tietokoneeseen.
Katso TV:stä	Voit katsella kuvia televisiosta, jossa on verkkoyhteys.
Yksittäisk./vid. valin.	Vaihtaa valokuva-/videonäytön välillä.
Poista	Poistaa kuvan.
Kuvaesitys	Näyttää kuvaesityksen.
Hakemistonäyttö	Näyttää useita kuvia samanaikaisesti.
Suojaa	Suojaa kuvat.
Määritä tulostus	Lisää kuvatilausmerkin valokuvaan.
Kuvatehoste	Lisää erilaisia pintoja kuviin.
Äänenvoimakkuusas.	Säätää äänenvoimakkuutta.
Toistonäyttö	Asettaa kuinka pystyasennossa kuvattu kuva toistetaan.

## ◀ Muistikorttityökalun valikko

Alusta	Alustaa muistikortin.
Tiedoston numero	Asettaa tavan, jolla määritetään tiedostonumerot valokuville ja videoille.
Val. tallennuskansio	Vaihtaa kuvien tallennukseen valittua kansiota.
Uusi kansio	Luo uuden kansion valokuvien ja videoiden (MP4) tallentamiseen.
Pal. kuvatietokanta	Palauttaa kuvatietokantatiedoston ja mahdollistaa tallennuksen ja toiston.
Näytä kortin tila	Näyttää muistikortilla jäljellä olevan videoiden tallennusajan ja tallennettavien valokuvien määrän.

## ⬇ Kelloasetusvalikko

Pvm/aika-asetus	Asettaa päivämäärän ja ajan sekä kesäajan.
Alueasetus	Asettaa käyttöpaikan.

## Asetusvalikko

Valikon aloitus	Asettaa kohdistimen oletussijainnin valikossa ylimpään kohteeseen tai viimeksi valittuun kohteeseen.
Tilaopas	Kytkee tilavalitsimen oppaan (kuvaustilojen selityksen) päälle tai pois.
LCD:n kirkkaus	Asettaa näytön kirkkauden.
Etsimen kirkkaus	Kun käytetään sähköistä etsintä (myydään erikseen), asettaa sähköisen etsimen kirkkauden.
Virransäästö	Asettaa virransäästöominaisuuden tason.
Virransääst. aloitusaika	Asettaa ajan, jonka jälkeen kamera sammuu automaattisesti.
PAL/NTSC-valitsin (vain 1080 50i -yhteensopivat mallit)	Kuvaaminen eri videomuodossa on mahdollista muuttamalla laitteen televisiomuotoa.
Latausasetukset*1	Asettaa kamerasen lähetystoiminnon Eye-Fi-korttia käytettäessä.
HDMI-tarkkuus	Asettaa tarkkuuden, kun kamera on kytketty HDMI-televisioon.
HDMI-OHJAUS	Käyttää kameraa televisiosta, joka tukee ”BRAVIA” Sync -toimintoa.
USB-liitäntä	Asettaa USB-yhteystavan.
USB LUN -asetus	Parantaa yhteensopivuutta rajoittamalla USB-yhteyden toimintoja.
USB-virtalähde	Asettaa syötetäänkö virtaa USB-yhteydellä.
Äänimerkit	Asettaa kamerasen käyttöäänien.
WPS-painallus	Voit rekisteröidä tukiaseman kameraan helposti painamalla WPS-painiketta.
Tukiaseman asetukset	Voit rekisteröidä tukiaseman manuaalisesti.
Muokkaa lait. nimi	Voit vaihtaa laitenimeä kohdasta Wi-Fi Direct.
Näytä MAC-osoite	Näyttää kamerasen MAC-osoitteen.
Nollaa SSID/salas.	Nollaa älypuhelin-yhteyden SSID-tunnuksen ja salasanan.

Lentokonetila	Voit asettaa tämän laitteen niin, että se ei suorita langatonta tiedonsiirtoa.
Versio	Näyttää kameran ohjelmistoversion.
Kieli	Valitsee kielen.
Pudotusanturi	Asettaa [Pudotusanturi]-toiminnon.
Esittelytila	Asettaa esittelyvideon toiston päälle tai pois.
Palauta	Palauttaa oletusasetukset.

\*1 Näkyy, kun Eye-Fi-kortti (myydään erikseen) asetetaan kameraan.

## ”PlayMemories Home” -sovelluksen ominaisuudet

”PlayMemories Home” -sovelluksen avulla voit tuoda valokuvia ja videoita tietokoneeseen ja käyttää niitä. ”PlayMemories Home” vaaditaan AVCHD-videoiden tuomiseen tietokoneeseen.



Kuvien vieminen kamerasta

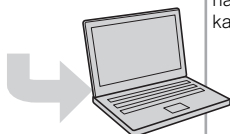

### Organisointi



Kuvien näyttäminen kalenterissa



Videolevyjen luominen

### Kuvien jakaminen



Kuvien lähettäminen verkkopalveluihin



Kuvien jakaminen ”PlayMemories Online” -palvelussa



### ”PlayMemories Home” -sovelluksen lataaminen (vain Windows)

Voit ladata ”PlayMemories Home” -sovelluksen seuraavasta osoitteesta:  
[www.sony.net/pm](http://www.sony.net/pm)

### Huomautuksia

- Internet-yhteys vaaditaan ”PlayMemories Home” -sovelluksen asentamiseen.
- ”PlayMemories Online” -palvelun tai muiden verkkopalveluiden käyttämiseen vaaditaan Internet-yhteys. ”PlayMemories Online” tai muut verkkopalvelut eivät välttämättä ole saatavilla kaikissa maissa tai kaikilla alueilla.
- ”PlayMemories Home” ei ole yhteensopiva Mac-tietokoneiden kanssa. Käytä sovelluksia, jotka on asennettu Mac-tietokoneeseen. Katso lisätietoja seuraavasta osoitteesta:  
<http://www.sony.co.jp/imsoft/Mac/>

## ■ ”PlayMemories Home” -sovelluksen asentaminen tietokoneeseen

---

1 Mene seuraavaan osoitteeseen tietokoneesi Internet-selaimella ja napsauta [Install] → [Run].

[www.sony.net/pm](http://www.sony.net/pm)

2 Suorita asennus loppuun noudattamalla näytön ohjeita.

- Kun näkyviin tulee viesti, joka kehottaa liittämään kameran tietokoneeseen, liitä kamera tietokoneeseen micro USB-kaapelilla (mukana).

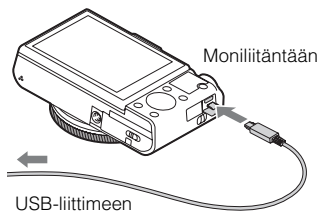

## ■ ”PlayMemories Home Help Guide” -ohjeen katselu

---

Katso lisätietoja ”PlayMemories Home” -sovelluksen käytöstä ”PlayMemories Home Help Guide” -ohjeesta.

1 Kaksoisnapsauta työpöydällä olevaa [PlayMemories Home Help Guide] -kuvaketta.

- ”PlayMemories Home Help Guide” -ohjeen käyttö Käynnistä-valikosta: Valitse [Start] → [All Programs] → [PlayMemories Home] → [PlayMemories Home Help Guide].
  - Windows 8:ssa valitse [PlayMemories Home] -kuvake Käynnistä-valikosta [PlayMemories Home] -sovelluksen käynnistämiseksi ja valitse sitten [PlayMemories Home Help Guide] [Help]-valikosta.
  - Lisätietoja ”PlayMemories Home” -sovelluksesta voit katsoa myös ”Cyber-shot-käyttöohjeet” -ohjeesta (sivu 2) tai seuraavalta PlayMemories Home -tukisivulta (vain englanniksi):  
<http://www.sony.co.jp/pmh-se/>
-



## ”Image Data Converter” -sovelluksen ominaisuudet

Seuraavat ovat esimerkkejä käytettävistä toiminnoista, kun käytät ”Image Data Converter” -sovellusta.

- Voit muokata RAW-kuvia monilla korjaustoiminnoilla, kuten sävykäyrä ja terävyys.
- Voit säätää kuvien valkotasapainoa, aukkoa, luovia asetuksia jne.
- Voit tallentaa näytetyt ja muokatut valokuvat tietokoneeseen. RAW-kuvien tallentamiseen on kaksi tapaa: ne voidaan tallentaa ja jättää RAW-muotoon tai ne voidaan tallentaa yleiseen käyttöön tarkoitettuun muotoon.
- Voit näyttää ja verrata RAW-kuvia/JPEG-kuvia, jotka on otettu tällä kameralla.
- Voit arvostella kuvat viidellä tasolla.
- Voit asettaa värinimikkeen.

## ■ ”Image Data Converter” -sovelluksen asentaminen

**1** Lataa ohjelmisto seuraavasta osoitteesta ja asenna se tietokoneellesi.

Windows: <http://www.sony.co.jp/imsoft/Win/>

Mac: <http://www.sony.co.jp/imsoft/Mac/>

FI

## ■ ”Image Data Converter Guide” -ohjeen katselu

Katso lisätietoja ”Image Data Converter” -sovelluksen käytöstä ”Image Data Converter Guide” -ohjeesta.

---

### 1 Windows:

Valitse [Start] → [All Programs] → [Image Data Converter] → [Help] → [Image Data Converter Ver.4].

Mac:

Käynnistä Finder → [Applications] → [Image Data Converter] → [Image Data Converter Ver.4] → Valitse valikkopalkista ”Help” → ”Image Data Converter Guide”.

- Windows 8:ssa käynnistä ”Image Data Converter Ver.4” → Valitse valikkopalkista ”Help” → ”Image Data Converter Guide”.
  - Lisätietoja ”Image Data Converter” -sovelluksesta voi katsoa myös ”Cyber-shot-käyttöohjeet” (sivu 2) -ohjeesta tai seuraavalta ”Image Data Converter” -tukisivulta (vain englanniksi):  
<http://www.sony.co.jp/ids-se/>
-

## Kuvien määrä ja videoiden tallennusaika

Valokuvien määrä ja tallennusaika saattavat vaihdella kuvausolosuhteiden ja muistikortin mukaan.

### ■ Valokuvat

**Kuvakoko: L: 20M**

**Kun [Kuvasuhte]-asetukseksi on valittu [3:2]\***

Laatu \ Kapasiteetti	2 Gt
Vakio	295 kuvaa
Hieno	170 kuvaa
RAW ja JPEG	58 kuvaa
RAW	88 kuvaa

\* Kun [Kuvasuhte]-asetuksena on muu kuin [3:2], voit tallentaa enemmän kuvia kuin edellä näytetään. (Paisi jos [Laatu]-asetukseksi on valittu [RAW].)

### ■ Videot

Alla oleva taulukko näyttää likimääräiset enimmäistallennusajat. Nämä ovat kaikkien videotiedostojen kokonaisajat. Jatkuva kuvaus on mahdollista noin 29 minuutin ajan (tuotemääritysraja). MP4 (12M) -muotoisen videon jatkuvan kuvauksen enimmäiskuvausaika on noin 15 minuuttia (sitä rajoittaa 2 Gt:n tiedostokokorajoitus).

(h (tunti), m (minuutti))

Tallennusasetus \ Kapasiteetti	2 Gt
60i 24M(FX)/50i 24M(FX)	10 m
60i 17M(FH)/50i 17M(FH)	10 m
60p 28M(PS)/50p 28M(PS)	9 m
24p 24M(FX)/25p 24M(FX)	10 m
24p 17M(FH)/25p 17M(FH)	10 m
1440×1080 12M	15 m
VGA 3M	1 h 10 m

- Videoiden tallennusaika vaihtelee, koska kamerassa on VBR (muuttuva bittinopeus), joka säätää automaattisesti kuvanlaatua kuvausolosuhteiden mukaan. Nopeasti liikkuvaa kohdetta tallennettaessa kuva on tarkempi mutta tallennusaika on lyhyempi, koska tallennukseen tarvitaan enemmän muistia. Tallennusaika voi vaihdella myös kuvausolosuhteiden, kohteen tai kuvan laatu/kokoasetusten mukaan.

## Kameran käyttöön liittyviä huomautuksia

### Kameran sisältämät toiminnot

- Tässä oppaassa kuvataan sekä 1080 60i- että 1080 50i -yhteensopivat laitteet. Jos haluat tarkistaa, onko kamera 1080 60i- vai 1080 50i -yhteensopiva laite, katso seuraavat merkit kameran pohjasta.  
1080 60i -yhteensopivat laitteet: 60i  
1080 50i -yhteensopivat laitteet: 50i
- Tämä kamera on yhteensopiva 1080 60p- tai 50p-muotoisten videoiden kanssa. Toisin kuin tavalliset tähänastiset tallennustilat, jotka tallentavat lomitetussa tilassa, tämä kamera tallentaa kuvan progressiivisena. Tämä parantaa tarkkuutta ja tuottaa sulavamman, aidomman kuvan.

### Käyttö ja hoito

Vältä tuotteen kovakouraista käsittelyä, purkamista, muuttamista, fyysistä iskuja tai lyömistä esim. vasaralla, pudottamista tai sen päälle astumista. Ole erityisen varovainen objektiivin kanssa.

### Kuvaamista ja toistoa koskevia huomautuksia

- Varmista koekuvaamalla ennen varsinaista kuvaamista, että kamera toimii oikein.
- Kamera ei ole pöly-, roiske- eikä vesitiivis.
- Suojaa kamera vedelle altistumiselta. Jos kameran sisään pääsee vettä, se voi mennä epäkuntoon. Joissakin tapauksissa kameraa ei voi korjata.
- Älä suuntaa kameraa aurinkoa tai muuta kirkasta valoa kohti. Se saattaa aiheuttaa kameran toimintahäiriöitä.
- Jos kameraan tiivistyy kosteutta, poista se ennen kameran käyttöä.
- Älä ravastele tai iske kameraa. Se voi aiheuttaa toimintahäiriön, etkä ehkä pysty tallentamaan kuvia. Lisäksi tallennusväline voi rikkoutua käyttökelvottomaksi tai kuvatiedot voivat vioittua.

### Älä käytä tai säilytä kameraa seuraavissa paikoissa

- Erittäin kuumat, kylmät tai kosteat paikat  
Paikoissa, kuten aurinkoon pysäköidyssä autossa, kameran runko voi epämuodostua, mikä saattaa aiheuttaa toimintahäiriön.
- Säilytys suorassa auringonvalossa tai lämmittimen lähellä  
Kameran rungon väri voi muuttua tai runko voi epämuodostua, mikä voi aiheuttaa toimintahäiriön.
- Paikat, joihin voi kohdistua tärinää

- Lähellä paikkaa, joka tuottaa voimakkaita radioaaltoja, lähettää säteilyä tai on erittäin magneettinen paikka. Muussa tapauksessa kamera ei ehkä pysty kuvaamaan tai toistamaan kuvia oikein.
- Hiekkaiset tai pölyiset paikat  
Varo, ettei kameran sisään pääse hiekkaa tai pölyä. Tämä voi aiheuttaa toimintahäiriöitä, joita ei aina voi korjata.

## **Kantaminen**

Älä istu, jos kamera on housujesi tai hameesi takataskussa, sillä kamera voi vioittua tai mennä rikki.

## **Carl Zeiss -objektiivi**

Tässä kamerassa on Carl Zeiss -objektiivi, jolla saadaan aikaan teräviä kuvia, joissa on erinomainen kontrasti. Kameran objektiivi on valmistettu saksalaisen Carl Zeiss -yhtiön hyväksymän laadunvarmistusjärjestelmän ja laatustandardien mukaisesti.

## **Näyttöä koskevia huomautuksia**

Näyttö on valmistettu erittäin hienoa tarkkuustekniikkaa käyttäen niin, että yli 99,99 % kuvapisteistä on toimivia. Näytössä voi kuitenkin näkyä joitakin hyvin pieniä mustia tai kirkkaita pisteitä (valkoisia, punaisia, sinisiä tai vihreitä). Nämä valmistuksessa syntyneet pisteet ovat normaaleja eivätkä vaikuta kuvaamiseen.

## **Salamaa koskevia huomautuksia**

- Älä kannu kameraa salamayksiköstä tai kohdistu siihen paljoa voimaa.
- Jos avoimeen salamayksikköön joutuu vettä, pölyä tai hiekkaa, se voi aiheuttaa toimintahäiriön.

## **Kameran lämpötila**

Kamera ja akku voivat kuumentua jatkuvan käytön takia, mutta se ei ole vika.

## **Ylikuumenemissuoja**

Kameran ja akun lämpötilan mukaan et ehkä voi tallentaa videoita tai virta voi katketa automaattisesti kameran suojaamiseksi.

Näytössä näkyy ilmoitus ennen virran katkeamista tai kun videoita ei voi enää tallentaa. Jätä tässä tapauksessa virta katkaistuksi ja odota, kunnes kameran ja akun lämpötila laskee. Jos virta kytketään ilman, että kamera ja akku ovat jäähtyneet tarpeeksi, virta voi katketa uudelleen tai videoita ei voi tallentaa.

## **Tietoja akun lataamisesta**

Jos ladataan akkua, jota ei ole käytetty pitkään aikaan, sitä ei välttämättä voi ladata täyteen.

Tämä johtuu akun ominaisuuksista, eikä se ole vika. Lataa akku uudelleen.

## **Tekijänoikeutta koskeva varoitus**

Televisio-ohjelmat, elokuvat, videonauhut ja muut materiaalit voivat olla tekijänoikeuksien suojaamia. Niiden luvaton tallentaminen voi olla tekijänoikeuslakien vastaista.

## **Vioittunutta sisältöä tai epäonnistunutta kuvausta ei korvata**

Sony ei voi korvata tallennuksen epäonnistumista tai tallennettujen tietojen katoamista tai vahingoittumista, joiden syynä on kameran, tallennusvälineen tai muun toimintahäiriö.

## **Kameran pinnan puhdistaminen**

Puhdista kameran pinta kevyesti vedellä kostutetulla pehmeällä kangaspyyhkeellä ja pyyhi pinta sitten kuivaksi puhtaalla kangaspyyhkeellä. Viimeistelyn tai kotelon vahingoittumisen ehkäiseminen:

– Älä altista kameraa kemiallisille tuotteille, kuten tinnerille, bensiinille, alkoholille, kertakäyttöpyyhkeille, hyönteiskarkotteelle, aurinkovoiteelle tai hyönteismyrkylle.

## **Näytön kunnossapito**

- Näyttöön jäänyt käsivoide tai kosteusvoide voi liuottaa sen pinnoitteen. Jos sellaista joutuu näyttöön, pyyhi se välittömästi pois.
- Voimakas pyyhkiminen talouspaperilla tai muulla materiaalilla voi vahingoittaa pinnoitetta.
- Jos näytössä on sormenjälkiä tai likaa, suosittelemme lian varovaista poistamista ja sen jälkeen näytön pyyhkimistä pehmeällä liinalla.

## **WLAN-yhteyttä koskeva huomautus**

Emme ole missään vastuussa vahingoista, joita menetyksestä tai varkaudesta aiheutuva valtuuttamaton kameraan ladattujen kohteiden käyttö voi aiheuttaa.

## **Kameran hävittämistä/kamerasta luopumista koskeva huomautus**

Suorita seuraavat toiminnot henkilökohtaisten tietojen suojaamiseksi, kun hävität kameran tai luovut siitä.

- Nollaa kaikki kameran asetukset valitsemalla [Palauta] (sivu 24).
- Poista kaikki rekisteröidyt ihmisten kasvat kohdasta [Kasvojen rekisteröinti] (sivu 21).

## Tekniset tiedot

### Kamera

#### [Järjestelmä]

Kuvailmaisin: 13,2 mm × 8,8 mm  
(1,0-tyyppinen) Exmor R CMOS  
-kenno

Kameran kuvapisteiden  
kokonaismäärä:

Noin 20,9 megapikseliä

Kameran tehollisten kuvapisteiden  
määrä:

Noin 20,2 megapikseliä

Objektiivivi: Carl Zeiss Vario-Sonnar

T\* 3,6× -zoom-objektiivivi

f = 10,4 mm – 37,1 mm (28 mm –  
100 mm (35 mm:n

kinofilmikameran polttoväliksi  
muunnettuna))

F1,8 (W) – F4,9 (T)

Videokuvauksen aikana (16:9):  
29 mm – 105 mm<sup>\*1</sup>

Videokuvauksen aikana (4:3):  
36 mm – 128 mm<sup>\*1</sup>

<sup>\*1</sup> Jos [SteadyShot] -asetukseksi on  
valittu [Normaali]

SteadyShot: Optinen

Valotuksen säätö: automaattivalotus,  
aukko etusijalla, suljinaika etusijalla,  
käsivalotus, valotusohjelma

Valkotasapaino: automaattinen,  
päivänvalo, varjo, pilvinen,  
hehkulamppu, loistevalo (lämmin  
valkoinen/viileä valkoinen/  
päivänvalkoinen/päivänvalo),  
salama, värilämpötila/värisuodatin,  
oma asetus

Tiedostomuoto:

Valokuvat: JPEG (DCF, Exif, MPF  
Baseline) -standardin mukainen,  
RAW (Sony ARW 2.3 -muoto),  
DPOF-yhteensopiva

Videot (AVCHD-muoto):

AVCHD-muoto versio 2.0

-yhteensopiva

Video: MPEG-4 AVC/H.264

Audio: Dolby Digital 2ch, mukana

Dolby Digital Stereo Creator

• Valmistettu Dolby Laboratoriesin  
lisenssillä.

Videot (MP4-muoto):

Video: MPEG-4 AVC/H.264

Ääni: MPEG-4 AAC-LC 2ch

Tallennusväline: "Memory Stick XC  
Duo", "Memory Stick PRO Duo",  
"Memory Stick Micro", SD-kortit,  
microSD-muistikortit

Salama: Salaman kantama (ISO-  
herkkyys (Suositeltu  
valotusindeksi) -asetuksena Auto):  
Noin 0,3 m – 15,0 m (W)  
Noin 0,55 m – 5,7 m (T)

#### [Tulo- ja lähtöliittimet]

HDMI-liitin: HDMI-mikroliitin

Moniliitin\*:

USB-tiedonsiirto

USB-tiedonsiirto: Hi-Speed USB  
(USB 2.0)

\* Tukee micro USB -yhteensopivia  
laitteita.

#### [Näyttö]

LCD-näyttö:

7,5 cm (3,0-tyyppinen) TFT-ohjain

Pisteiden kokonaismäärä:

1 228 800 pistettä

---

## [Virtalähde, yleistä]

Virtalähde: Ladattava akku

NP-BX1, 3,6 V

Verkkolaite AC-UB10/UB10B/  
UB10C/UB10D, 5 V

Tehtonkulutus (kuvauksen aikana):

Noin 1,5 W

Käyttölämpötila: 0 °C – 40 °C

Säilytyslämpötila: –20 °C – +60 °C

Mitat (CIPA-standardin mukainen):

101,6 mm × 58,1 mm × 38,3 mm

(L/K/S)

Paino (CIPA-standardin mukainen)

(mukaan lukien NP-BX1-akku,

”Memory Stick Duo”): Noin 281 g

Mikrofoni: Stereo

Kaiutin: Mono

Exif Print: Yhteensopiva

PRINT Image Matching III:

Yhteensopiva

---

## [WLAN]

Tuettu standardi: IEEE 802.11 b/g/n

Taajuus: 2,4 GHz

Tuetut salausprotokollat:

WEP/WPA-PSK/WPA2-PSK

Määrittystapa: WPS (Wi-Fi Protected  
Setup) / manuaalinen

Käyttötapa: Infrastruktuuritila

NFC: NFC Forum Type 3 Tag

-standardin mukainen

## Verkkolaite AC-UB10/UB10B/ UB10C/UB10D

Käyttöjännite: AC 100 V – 240 V,  
50 Hz/60 Hz, 70 mA

Lähtöjännite: DC 5 V, 0,5 A

Käyttölämpötila: 0 °C – 40 °C

Säilytyslämpötila: –20 °C – +60 °C

Mitat:

Noin 50 mm × 22 mm × 54 mm  
(L/K/S)

Paino:

USA ja Kanada: Noin 48 g

Muut maat tai alueet kuin USA ja

Kanada: Noin 43 g

## Ladattava akku NP-BX1

Käytettävä akku: Litiumioniakku

Enimmäisjännite: DC 4,2 V

Nimellisjännite: DC 3,6 V

Enimmäislatausjännite: DC 4,2 V

Enimmäislatausvirta: 1,89 A

Kapasiteetti: 4,5 Wh (1 240 mAh)

Rakenne ja tekniset tiedot voivat  
muuttua ilman, että siitä ilmoitetaan  
erikseen.



## Tavaramerkit

- Seuraavat merkit ovat Sony Corporationin tavaramerkkejä.  
**Cyber-shot**, ”Cyber-shot”, ”Memory Stick XC-HG Duo”, ”Memory Stick PRO Duo”, ”Memory Stick PRO-HG Duo”, ”Memory Stick Duo”, ”Memory Stick Micro”
- ”AVCHD Progressive” ja ”AVCHD Progressive” -logotyyppi ovat Panasonic Corporationin ja Sony Corporationin tavaramerkkejä.
- Dolby ja kaksois-D-symboli ovat Dolby Laboratoriesin tavaramerkkejä.
- Termit HDMI ja HDMI High-Definition Multimedia Interface sekä HDMI-logo ovat HDMI Licensing LLC:n tavaramerkkejä tai rekisteröityjä tavaramerkkejä Yhdysvalloissa ja muissa maissa.
- Windows on Microsoft Corporationin rekisteröity tavaramerkki Yhdysvalloissa ja/tai muissa maissa.
- Mac ja App Store ovat Apple Inc. -yhtiön rekisteröityjä tavaramerkkejä.
- iOS on Cisco Systems, Inc. -yhtiön ja/tai sen tytäryhtiöiden tavaramerkki tai rekisteröity tavaramerkki Yhdysvalloissa ja joissakin muissa maissa.
- SDXC on SD-3C, LLC:n tavaramerkki.
- Android ja Google Play ovat Google Inc. -yhtiön tavaramerkkejä.
- Wi-Fi, Wi-Fi-logo ja Wi-Fi PROTECTED SET-UP ovat Wi-Fi Alliance -yhtiön rekisteröityjä tavaramerkkejä.
- N Mark on NFC Forum, Inc. -yhtiön tavaramerkki tai rekisteröity tavaramerkki Yhdysvalloissa ja muualla maailmassa.
- DLNA ja DLNA CERTIFIED ovat Digital Living Network Alliancen tavaramerkkejä.
- ”PS” ja ”PlayStation” ovat rekisteröityjä tavaramerkkejä, jotka omistaa Sony Computer Entertainment Inc.
- Facebook ja ”f”-logo ovat Facebook, Inc. -yhtiön tavaramerkkejä tai rekisteröityjä tavaramerkkejä.
- YouTube ja YouTube-logo ovat Google Inc. -yhtiön tavaramerkkejä tai rekisteröityjä tavaramerkkejä.
- Eye-Fi on Eye-Fi, Inc. -yhtiön rekisteröity tavaramerkki.
- Lisäksi muut tässä oppaassa käytetyt järjestelmien ja tuotteiden nimet ovat yleensä niiden kehittäjien tai valmistajien tavaramerkkejä tai rekisteröityjä tavaramerkkejä. Merkkejä <sup>TM</sup> ja © ei ole kuitenkaan käytetty kaikissa tapauksissa tässä oppaassa.



- Lisää PlayStation 3 -nautintoa lataamalla PlayStation 3 -sovellus PlayStation Store -palvelusta (jos saatavilla).
- PlayStation 3:n sovellus vaatii PlayStation Network -tilin ja sovelluksen lataamisen. Saatavana alueilla, joissa PlayStation Store on käytettävissä.

Tätä tuotetta koskevia lisätietoja ja vastauksia usein esitettyihin kysymyksiin on asiakastuen [www-sivustolla](http://www.sony.net).

[http://www.sony.net/](http://www.sony.net)

## Lære mer om kameraet ("Cyber-shot Brukerveiledning")



"Cyber-shot Brukerveiledning" er en nettbasert brukerveiledning. Her finner du detaljerte instruksjoner for de mange forskjellige funksjonene til kameraet.

- ① Gå til Sony-støttesiden.  
<http://www.sony.net/SonyInfo/Support/>
- ② Velg land eller region.
- ③ Søk etter kameramodellen gjennom støttesiden.
  - Kontroller navnet på modellen som står oppført på undersiden av kameraet.

## Vise veiledningen

Dette kameraet er utstyrt med en innebygd bruksanvisning.

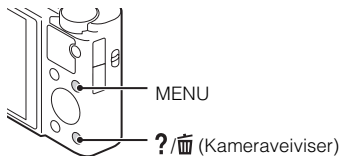

### Kameraveiviser

Kameraet viser forklaringer for MENU-elementer og innstillingsverdiene.

- ① Trykk på MENU-knappen.
- ② Trykk på MENU-elementet du ønsker, og trykk deretter på ?/Info (Kameraveiviser)-knappen.

### Opptakstips

Kameraet viser opptakstips for opptaksmodusen som er valgt.

- ① Trykk på ?/Info (Kameraveiviser)-knappen i opptaksmodus.
- ② Velg ønsket opptakstips, trykk deretter på ● på kontrollhjulet.
  - Opptakstipset vises.
  - Du kan rulle skjermen ved å bruke ▲/▼ og endre opptakstips med ◀/▶.

## ADVARSEL!

For å redusere brannfaren og faren for å få elektrisk støt, må du ikke utsette denne enheten for regn eller fuktighet.

## VIKTIGE SIKKERHETSINSTRUKSER -TA VARE PÅ DISSE INSTRUKSENE

### FARE

## FOR Å REDUSERE FAREN FOR BRANN ELLER ELEKTRISK STØT, MÅ DU FØLGE DISSE INSTRUKSENE NØYE

### Forsiktig

#### | Batteri

Hvis batteriet feilbehandles, kan det sprekke, forårsake brann eller til og med kjemiske brannskader. Ivareta følgende forholdsregler:

- Ikke demonter det.
- Ikke knus batteriet, og ikke utsett det for slag eller støt, som f.eks. hammerslag, at det faller ned eller at noen tramper på det.
- Ikke kortslutt batterikontaktene og ikke la metallgjenstander berøre dem.
- Ikke utsett batteriet for høye temperaturer over 60 °C, som f.eks. direkte sollys eller i en bil som er parkert i solen.
- Ikke sett fyr på batteriet eller kast det på bålet.
- Ikke håndter ødelagte eller lekkende litiumionbatterier.
- Batteriet må kun lades med en ekte Sonybatterilader eller en enhet som kan lade batteriet.
- Oppbevar batteriet utilgjengelig for små barn.
- Hold batteriet tørt.
- Bytt det ut kun med samme eller tilsvarende type anbefalt av Sony.
- Kasser brukte batterier omgående, som beskrevet i instruksene.

NO

## | Vekselstrømadapter

Bruk nærmeste stikkontakt når du bruker vekselstrømadapteren. Koble vekselstrømadapteren fra stikkontakten omgående hvis det oppstår feil på apparatet under bruk.

## For kunder i Europa

### | Merknad for kunder i land som benytter EU direktiver

Dette produktet er produsert av eller på vegne av Sony Corporation 1-7-1 Konan Minato-ku Tokyo, 108-0075 Japan. Henvendelser relatert til produkt samsvar basert på Europeisk Unions lovgivning skal adresseres til autorisert representant, Sony Deutschland GmbH, Hedelfinger Strasse 61, 70327 Stuttgart, Germany. For service eller garanti saker, vennligst referer til adresse som nevnt i separat service eller garanti dokument.



Sony Corporation erklærer herved at utstyret DSC-RX100M2 Digitalt stillkamera er i samsvar med de grunnleggende krav og øvrige relevante krav i direktiv 1999/5/EF. For flere detaljer, vennligst se: <http://www.compliance.sony.de/>

Dette produktet er testet og funnet å være kompatibelt med grenseverdiene i EMC-direktivet for bruk av tilkoblingskabler som er kortere enn 3 meter.

### | NB!

De elektromagnetiske feltene ved spesifikke frekvenser kan påvirke bilde og lyd i denne enheten.

### | Merk

Hvis statisk elektrisitet eller elektromagnetisme forårsaker brudd på dataoverføringen, må du starte programmet om igjen eller koble fra og koble til igjen kommunikasjonskabelen (USB e.l.).

## **I Kassering av gamle elektriske og elektroniske apparater (gjelder i den Europeiske Unionen og andre europeiske land med separat innsamlingsystem)**



Dette symbolet på produktet eller emballasjen indikerer at dette produktet ikke må behandles som husholdningsavfall. I stedet skal det leveres til spesiell innsamlingsstasjon for gjenvinning av elektrisk og elektronisk utstyr. Ved å sørge for at dette produktet avhentes på korrekt måte, vil du være med på å forhindre mulige negative følger for miljøet og helse, som ellers kan forårsakes av feilaktig avfallshåndtering av dette produktet.



Gjenvinning av disse materialene vil være med på å ta vare på våre naturressurser. For mer informasjon om gjenvinning av dette produktet,

kan du kontakte lokale myndigheter, renovasjonsverket der du bor eller butikken der du kjøpte produktet.

## **I Avfallsinstruksjon vedrørende oppbrukte batterier (gjelder i EU og andre europeiske land med separate resirkuleringsrutiner)**



Dette symbolet på batteriet eller på forpakningen betyr at batteriet ikke skal behandles som vanlig husholdningsavfall.

På visse batterier kan dette symbolet brukes i kombinasjon med et kjemisk symbol. Symbolet for kvikksølv (Hg) eller bly (Pb) er lagt til dersom batteriet inneholder mer enn 0,0005% kvikksølv eller 0,004% bly.

Ved å sørge for at disse batteriene blir kastet riktig vil du bidra til å beskytte miljøet og menneskers helse fra potensielt negative konsekvenser som ellers kunne ha blitt forårsaket av ukorrekt avfallshåndtering. Resirkulering av materialene vil bidra til å bevare naturlige ressurser.

Hva gjelder produkter som av sikkerhets-, ytelses- eller dataintegritetsgrunner krever permanent tilkobling til et inkorporert batteri, bør dette batteriet skiftes kun av autorisert servicepersonell.

For å forsikre at batteriet blir behandlet korrekt skal det leveres til en resirkuleringsstasjon for elektriske produkter når det er oppbrukt. NO

Hva gjelder alle andre batterier, vennligst se informasjonen om hvordan man fjerner batteriet på riktig måte. Lever batteriet på en resirkuleringsstasjon for oppbrukte batterier.

For mer detaljert informasjon vedrørende korrekt avfallsmetode av dette produktet og av andre batterier, vennligst kontakt ditt kommunekontor, din avfallstjeneste eller forhandleren hvor du kjøpte produktet.

## Kontrollere inkluderte elementer

Tallet i parentes angir antall deler.

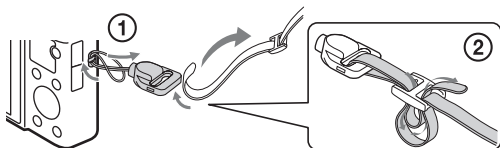

- Kamera (1)
- Oppladbar batteripakke NP-BX1 (1)
- Micro-USB-kabel (1)
- Strømadapter AC-UB10/UB10B/UB10C/UB10D (1)
- Nettledning (ikke inkludert i USA og Canada) (1)
- Håndleddsrem (1)
- Remadapter (2)  
(Remadaptere brukes til å feste skulderremmen (selges separat), som vist.)

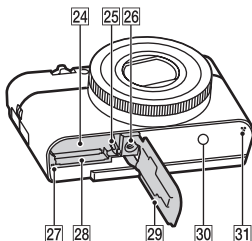
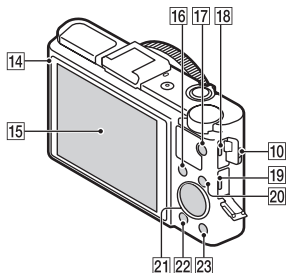
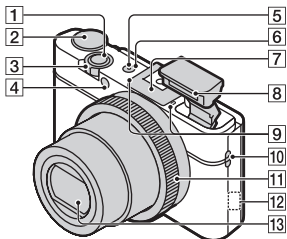

- Bruksanvisning (denne håndboken) (1)

## Identifisere deler



- 1** Lukkerknapp
- 2** Modushjul  
**iA** (Intelligent Auto)/  
**iA+** (Fremragende auto)/  
**P** (Program Auto)/  
**A** (Blenderprioritet)/  
**S** (Lukkerprioritet)/  
**M** (Man. Eksponering)/  
**MR** (Hent minne)/ (Film)/  
 (Panoramafotografer.)/  
**SCN** (Scenevalg)

- 3** For opptak: W/T (zoom)-spak  
 For visning: Indeks-/  
 avspillingszoom-spak

- 4** Selvtløserlampe/  
 smilutløserlampe/AF-lys

- 5** Strøm-/ladelampe

- 6** ON/OFF-knapp (strøm)

- 7** Multigrensesnittsko\*

- 8** Blits

- Ikke dekk til blitsen med fingrene dine.
- Når du bruker blitsen, spretter blitsen opp automatisk. Dersom du ikke bruker blitsen, trykker du den ned manuelt.

- 9** Mikrofon

- 10** Krok for rem

- 11** Kontrollring

- 12** Wi-Fi-sensor (innebygd)

- 13** Linse

- 14** Lyssensor

- 15** LCD-skjerm

- 16** Fn-knapp (funksjon)

- 17** MOVIE-knapp (film)

NO

- 18 Multiterminal
  - Støtter Micro USB-kompatibel enhet.
- 19 HDMI-mikrokontakt
- 20 MENU-knapp
- 21 Kontrollhjul
- 22 ▶-knapp (avspilling)
- 23 ?/☒-knapp (Kameraveiviser/slett)
- 24 Spor for innsetting av batteri
- 25 Batteriutkaster
- 26 Kontakthull for stativ
  - Bruk et stativ med en skrue som er kortere enn 5,5 mm. Ellers kan du ikke feste kameraet på en sikker måte, og kameraet kan bli skadet.
- 27 Tilgangslampe
- 28 Minnekortspor
- 29 Batteri-/minnekortdeksel
- 30  (N-merke)
  - Berør merket når du kobler kameraet til en smarttelefon utstyrt med NFC-funksjonen.
  - NFC (Near Field Communication) er en internasjonal standard for trådløs kommunikasjonsteknologi over et kort område.
- 31 Høytaler

\* For detaljer om kompatible tilbehør for multigrensesnittsskoen, besøk du Sony-websiden, eller tar kontakt med Sony-forhandleren eller en lokal autorisert Sony-servicestasjon. Du kan også bruke tilbehør som er kompatible med tilbehørsskoen. Operasjoner med tilbehør fra andre produsenter garanteres ikke.





## Sette inn batteripakken

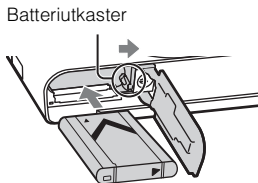
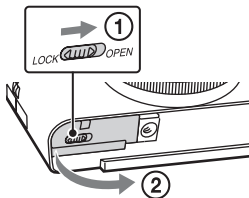

**1** Åpne dekslet.

**2** Sett inn batteripakken.

- Sett inn batteripakken som vist, mens du trykker på batteriutkasteren. Pass på at batteriutkasteren går i lås etter at batteripakken er satt inn.
- Hvis du lukker dekslet uten at batteripakken er satt riktig inn, kan kameraet bli ødelagt.

## Lade batteripakken

For kunder i USA og Canada

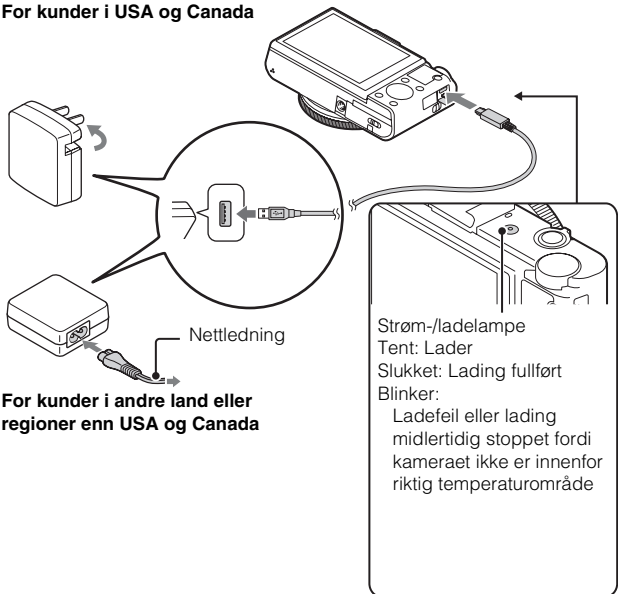

For kunder i andre land eller regioner enn USA og Canada

**1** Koble kameraet til strømadapteren (inkludert) ved hjelp av micro-USB-kabelen (inkludert).

**2** Koble strømadapteren til stikkontakten.

Strøm-/ladelampen begynner å lyse oransje, og ladingen begynner.

- Slå av kameraet mens batteriet lades.
- Du kan lade batteripakken selv om den er delvis oppladet.
- Hvis strøm-/ladelampen blinker før ladingen er fullført, må du ta ut batteripakken og sette den inn igjen.

## **Merknader**

- Hvis strøm-/ladelampen på kameraet blinker når strømadapteren er koblet til stikkontakten, indikerer dette at ladingen er midlertidig stoppet fordi temperaturen er utenfor det anbefalte området. Når temperaturen er innenfor det anbefalte området igjen, gjenopptas ladingen. Vi anbefaler at batteripakken lades opp i omgivelsestemperaturer på mellom 10 °C og 30 °C.
- Hvis terminaldelen på batteripakken blir skittent, er det mulig at batteriladingen ikke vil være effektiv. I så fall rengjør du terminaldelen på batteripakken ved forsiktig å tørke av støvet med en myk klut eller bomullspinne.
- Koble strømadapteren (inkludert) til nærmeste stikkontakt. Hvis det oppstår feil ved bruk av strømadapteren, skal du umiddelbart koble kontakten fra stikkontakten.
- Når ladingen er fullført, må du koble strømadapteren fra stikkontakten.
- Kontroller at batteripakkene, micro-USB-kabelen (inkludert) og strømadapteren (inkludert) du bruker, utelukkende er ekte Sony-produkter.
- Strøm forsynes ikke under opptak/avspilling dersom kameraet er koblet til en stikkontakt med den inkluderte strømadapteren. For å forsyne kameraet med strøm under opptak/avspilling, bruker du strømadapteren AC-UD10 (selges separat) eller AC-UD11 (selges separat).
- Strømadapteren AC-UD11 (selges separat) er kanskje ikke tilgjengelig i noen land/regioner.

## **Ladetid (Fullading)**

Ved lading med strømadapteren (inkludert) er ladetiden ca. 230 min.

## **Merknader**

- Ovennevnte ladetid gjelder for lading av en helt utladet batteripakke ved en temperatur på 25 °C. Ladeprosessen kan ta lenger tid, avhengig av bruksforhold og andre omstendigheter.

NO

## ■ Lade ved å koble til en datamaskin

Batteripakken kan lades ved å koble kameraet til en datamaskin ved hjelp av en micro-USB-kabel.

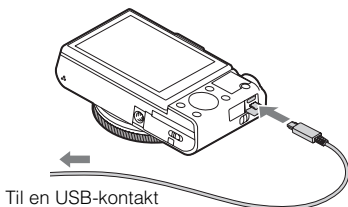

### **Merknader**

- Legg merke til følgende punkter når du lader via en datamaskin:
  - Hvis kameraet er koblet til en bærbar datamaskin som ikke er koblet til en strømkilde, tappes batteriet på den bærbare datamaskinen. Ikke la ladingen pågå over en lengre tidsperiode.
  - Datamaskinen må ikke slås av eller på eller aktiveres fra dvalemodus når det er opprettet en USB-tilkobling mellom datamaskinen og kameraet. Kameraet kan da forårsake en feil. Før du slår på/av, starter datamaskinen på nytt eller aktiverer datamaskinen fra dvalemodus, må du bryte forbindelsen mellom kameraet og datamaskinen.
  - Det gis ingen garantier for lading med en spesiallaget eller modifisert datamaskin.

## Batterilevetid og antall bilder som kan tas og spilles av

	Batterilevetid	Antall bilder
Opptak (stillbilder)	Ca. 175 min	Ca. 350 bilder
Typisk filmopptak	Ca. 45 min	—
Kontinuerlig filmopptak	Ca. 80 min	—
Visning (stillbilder)	Ca. 250 min	Ca. 5000 bilder

### Merknader

- Ovenstående antall bilder gjelder når batteripakken er fulladet. Antall bilder kan bli redusert, avhengig av bruksforholdene.
- Det oppgitte antallet bilder som kan tas, er basert på opptak under følgende forhold:
  - Bruk av Sony "Memory Stick PRO Duo" (Mark2) (selges separat)
  - Når batteripakken brukes ved en omgivelsestemperatur på 25 °C.
- Antallet angitt under "Opptak (stillbilder)" baseres på CIPA-standard, og gjelder opptak under følgende forhold:  
(CIPA: Camera & Imaging Products Association)
  - DISP er satt til [Vis alle info.].
  - Ett opptak hvert 30. sekund.
  - Zoomen reguleres vekselvis fra W til T.
  - Blitsen blinker én gang for annethvert bilde.
  - Strømmen slås på og av én gang for hvert tiende bilde.
- Antall minutter for filmopptak er basert på CIPA-standard, og er for opptak under følgende forhold:
  - Opptaksinnstilling: 60i 17M(FH)/50i 17M(FH)
  - Typisk filmopptak: Batterilevetid basert på gjentatt start/stopping av opptak, zooming, avstenging/påslåing, osv.
  - Kontinuerlig filmopptak: Batterilevetid basert på opptak uten stopp til grensen (29 minutter) har blitt nådd, og deretter fortsatt ved gjentatt trykk på MOVIE-knappen. Andre funksjoner, som zooming, brukes ikke.

NO

## Sette inn et minnekort (selges separat)

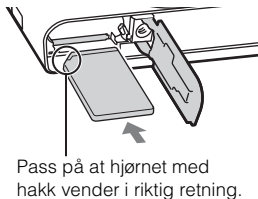
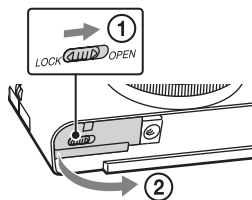

**1** Åpne dekkelet.

**2** Sett inn minnekortet (selges separat).

- Hold minnekortet med det avkuttete hjørnet i den retningen som vises på bildet, og sett det inn til det går på plass med et klikk.

**3** Lukk dekkelet.

## ■ Minnekort som støttes

	Minnekort	For stillbilder	For film
<b>A</b>	Memory Stick XC-HG Duo	✓	✓
<b>B</b>	Memory Stick PRO Duo	✓	✓ (kun Mark2)
	Memory Stick PRO-HG Duo	✓	✓
<b>C</b>	Memory Stick Micro (M2)	✓	✓ (kun Mark2)
<b>D</b>	SD-minnekort	✓	✓ (klasse 4 eller raskere)
	SDHC-minnekort	✓	✓ (klasse 4 eller raskere)
	SDXC-minnekort	✓	✓ (klasse 4 eller raskere)
<b>E</b>	microSD-minnekort	✓	✓ (klasse 4 eller raskere)
	microSDHC-minnekort	✓	✓ (klasse 4 eller raskere)
	microSDXC-minnekort	✓	✓ (klasse 4 eller raskere)

- I denne håndboken blir følgende fellesbetegnelser brukt for produktene i tabellen:

**A:** "Memory Stick XC Duo"  
**B:** "Memory Stick PRO Duo"  
**C:** "Memory Stick Micro"  
**D:** SD-kort  
**E:** microSD-minnekort

NO

### Merknader

- Når du bruker "Memory Stick Micro"- eller microSD-minnekort med dette kameraet, må du bruke riktig adapter.

## ■ Ta ut minnekortet/batteripakken

Minnekort: Trykk minnekortet inn med ett enkelt trykk for å løse det ut.

Batteripakke: Skyv batteriutkasteren. Pass på at du ikke mister batteripakken.

### Merknader

- Minnekortet/batteripakken må ikke tas ut mens tilgangslampen (side 7) lyser. Dette kan skade dataene i minnekortet.

## Stille klokken

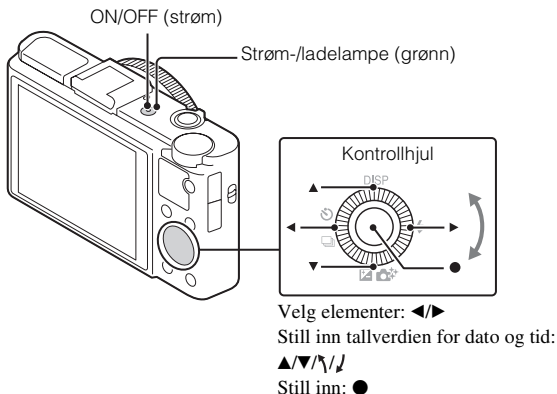

- 1** Trykk på ON/OFF-knappen (strøm).  
Innstillingen for dato og tidspunkt vises når du slår på kameraet for første gang.
  - Det kan ta en liten stund før kameraet er slått helt på og kan brukes.
- 2** Kontroller at [Enter] er valgt på skjermen, trykk deretter på ● på kontrollhjulet.
- 3** Velg det geografiske området du ønsker ved å følge anvisningene på skjermen, og trykk deretter på ●.
- 4** Still inn [Sommertid:], dato og [Datoformat:], trykk deretter på ●.
  - Midnatt vises som 12:00 AM, og klokken 12 på dagen som 12:00 PM.
- 5** Kontroller at [Enter] er valgt, trykk deretter på ●.



## Ta stillbilder/ta opp film

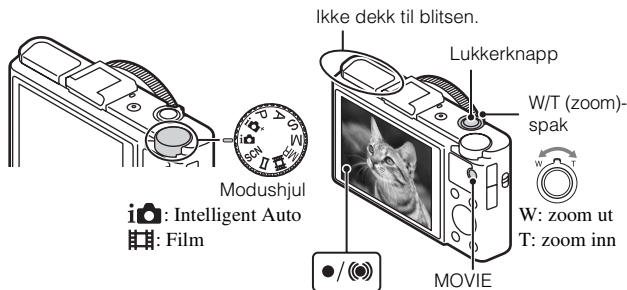

### Ta stillbilder

- 1 Trykk lukkerknappen halvveis ned for å fokusere.  
Når bildet er i fokus, høres en pipetone, og indikatoren ● eller (●) tennes.
- 2 Trykk lukkerknappen helt ned for å ta bildet.

### Ta opp film

- 1 Trykk på MOVIE-knappen (film) for å starte opptak.
  - Bruk W/T (zoom)-spaken til å endre zoomeskalaen.
  - Trykk på lukkerknappen hvis du ønsker å ta stillbilder mens det pågår et filmopptak.
- 2 Trykk på MOVIE-knappen igjen for å stoppe opptaket.

### Merknader

- Ikke dra opp blitsen manuelt. Dette kan forårsake en feil.
- Når du bruker zoomfunksjonen under opptak av en film, tas lyder fra kameraets operasjon opp. Lyden av arbeidsoperasjoner med MOVIE-knappen kan også tas opp når filmopptaket avsluttes.
- Kontinuerlig opptak er mulig i ca. 29 minutter av gangen med kameraets standardinnstillinger og ved en temperatur på ca. 25 °C. Når filmopptaket er avsluttet, kan du starte opptaket igjen ved å trykke på MOVIE-knappen på nytt. Hvis temperaturen er for lav eller for høy, kan det hende at opptaket stoppes for å beskytte kameraet.

## Vise bilder

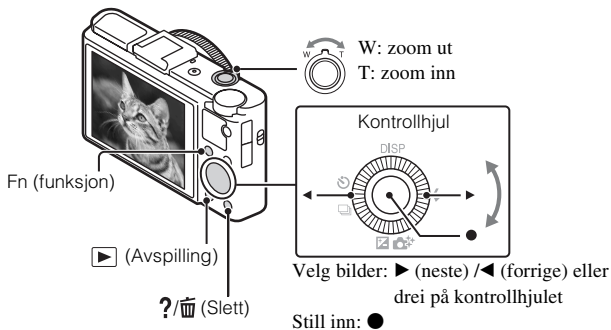

### 1 Trykk på ▶-knappen (avspilling).

- Du kan bytte visningsmodusen mellom stillbilder og filmer ved å velge MENU → ▶ 1 → [Velg stillbilde/film].

### ■ Velg neste/forrige bilde

Velg et bilde ved å trykke på ▶ (neste) / ◀ (forrige) på kontrollhjulet, eller ved å dreie på kontrollhjulet. Trykk på ● på midten av kontrollhjulet for å vise filmer.

### ■ Slette et bilde

- ① Trykk på ?/🗑️-knappen (slett).
- ② Velg [Slett] med ▲ på kontrollhjulet, og trykk deretter på ●.

### ■ Rotere et bilde

Trykk på Fn-knappen (funksjon).

### ■ Gå tilbake til bildeopptak

Trykk lukkerknappen halvveis ned.

## Introduksjon av andre funksjoner

Andre funksjoner kan betjenes med kontrollhjulet, MENU-knappen, osv.

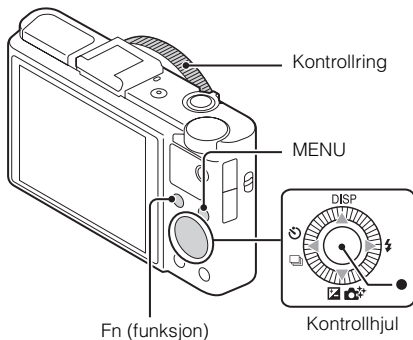

### ■ Kontrollhjul

DISP (Vis innhold): Lar deg endre skjermvisningen.

⚡ (Blitsmodus): Lar deg velge en blitsmodus for stillbilder.

📷/📷 (Eksp.-komp./Fotokreativitet): Lar deg justere bildelysstyrke. Lar deg endre [Bakgr. uskarp], [Lysstyrke], [Farge], [Livlightet] og [Bildeeffekt] når opptaksmodus er satt til [Intelligent Auto] eller [Fremragende auto].

📷/📷 (Bruksmodus): Lar deg bruke selvutløseren og serieopptaksmodusen.

● (Følgefokus): Kameraet følger motivet og justerer automatisk fokus, selv når motivet beveger seg.

NO

## ■ Fn-knapp (funksjon)

Lar deg registrere syv funksjoner og hente frem disse funksjonene under opptak.

- ① Trykk på Fn-knappen (funksjon).
- ② Velg ønsket funksjon ved å trykke gjentatte ganger på Fn-knappen (funksjon), eller ved å bruke ◀/▶ på kontrollhjulet.
- ③ Velg innstillingsverdien ved å dreie kontrollhjulet eller kontrollringen.

## ■ Kontrollring

Favorittfunksjonene dine kan tilordnes kontrollringen. Under opptak kan etablerte innstillinger endres ved å bare dreie på kontrollringen.

## ■ Menyelementer

### 📷 Opptaksmeny for stillbilder

Bildestørr.	Velger størrelsen på stillbilder.
Bildeforhold	Velger sideforholdet for stillbilder.
Kvalitet	Stiller inn bildekvaliteten for stillbilder.
Panorama: Størrelse	Velger størrelsen på panoramabilder.
Panorama: Retning	Stiller inn opptaksretningen for panoramabilder.
Kontr. m smarttelefon	Tar stillbilder og filmer ved å kontrollere kameraet eksternt med en smarttelefon.
Bruksmodus	Stiller inn bruksmodusen, som for kontinuerlig opptak.
Blitsmodus	Stiller inn blitsinnstillingene.
Fokusmodus	Velger fokusmetoden.
Autofokusområde	Velger området med fokus.
Myke hudtoner- effekt	Stiller inn myke hudtoner-effekten, og effektnivået.
Smil/Ansiktsregistr.	Velger registrering av ansikter og juster ulike innstillinger automatisk. Stiller inn kameraet på å utløse lukkeren automatisk når et smil oppdages.

Autom. innramming	Analyserer scenen ved opptak av ansikter, nærbilder eller motiver som følges med Følgfokus-funksjonen, og trimmer og lagrer automatisk en annen kopi av bildet med en mer imponerende komposisjon.
ISO	Justerer lysfølsomheten.
Målemodus	Velger målemetoden som stiller inn hvilken del av motivet som skal måles for å bestemme riktig eksponering.
Blitskompenser.	Justerer intensiteten til blitseffekten.
Hvitbalanse	Justerer fargetonene i et bilde.
DRO/Auto HDR	Kompenserer automatisk for lysstyrke og kontrast.
Kreative innst.	Velger ønsket bildebehandling.
Bildeeffekt	Velger ønsket effektfilter for å oppnå et mer imponerende og artistisk uttrykk.
Klart bilde-zoom	Gir et forstørret bilde av høyere kvalitet enn med digital zoom.
Digital zoom	Gir forstørrede bilder med en større forstørrelse enn med Klart bilde-zoom.
Støyred.lang	Stiller inn støyreduksjonsbehandling for bilder med en lukkerhastighet på 1/3 sekund eller lengre.
Høy ISO Støyred.	Stiller inn støyreduksjonsbehandling for opptak med høy følsomhet.
AF-lys	Stiller inn AF-lyset, som gir lys i en mørk scene for å hjelpe til med fokusering.
SteadyShot	Stiller inn SteadyShot.
Fargerom	Endrer utvalget farger som kan reproduseres.
Opptakstipsliste	Gir tilgang til alle opptakstips.
Skriv dato	Stiller inn hvorvidt en opptaksdato lagres på stillbildet.
Scenevalg	Velger forhåndsinnstilte innstillinger som passer til forskjellige sceneforhold.
Hent minne	Velger innstillinger som du vil hente tilbake når modushjulet er satt til [Hent minne].
Minne	Registrerer ønskede moduser eller kamerainnstillinger.

NO

## Opptaksmeny for film

Filformat	Velger filformatet for film.
Opptaksinnstilling	Velger størrelsen på den innspilte filmrammen.
Bildestørrelse(Dual Rec)	Stiller inn størrelsen på stillbilder som blir fotografert under opptak av en film.
SteadyShot	Stiller inn SteadyShot.
Lydopptak	Stiller inn hvorvidt lyd spilles inn under opptak av en film.
Vindstøyreduksjon	Reduserer vindstøy under filmopptak.
Film	Velger eksponeringsmodusen for å passe motivet eller effekten.

## Egendefinert meny

FINDER/LCD-innstill.	Når du bruker en elektronisk søker (selges separat), stiller du inn metoden for bytting mellom den elektroniske søkeren og skjermen.
Røddøyereduksj.	Reduserer røde øyne når blits brukes.
Rutenettlinje	Stiller inn en rasterlinjevisning for å muliggjøre innretting med et strukturelt omriss.
Autovisning	Stiller inn automatisk gjennomgang for å vise det tatte bildet etter opptak.
DISP-knapp	Stiller inn skjermvisningsmodusene som kan velges ved å trykke DISP på kontrollhjulet.
Fremhevingsnivå	Fremmer omrisset av områder i fokus med en spesifikk farge ved manuell fokusering.
Fremhevingsfarge	Stiller inn fargen som brukes for toppfunksjonen.
Kontrollring	Tilordner ønskede funksjoner til kontrollringen.
Zoomfunksj. på ring	Stiller inn zoomfunksjonen for kontrollringen. Når du velger [Trinn], kan du flytte en zoomposisjon til et fast trinn av den fokale lengden.
Kontrollringvisning	Stiller inn hvorvidt animasjon vises ved betjening av kontrollringen.
Funksjonsknapp	Tilpasser funksjonene som vises når Fn-knappen (funksjon) trykkes.

Senterknappens funk.	Tilordner ønskede funksjoner til midtre knapp.
Venstre knapps funk.	Tilordner ønskede funksjoner til venstre knapp.
Høyre knapps funk.	Tilordner ønskede funksjoner til høyre knapp.
MOVIE-knapp	Stiller inn hvorvidt MOVIE-knappen alltid aktiveres.
MF-assistent	Viser et forstørret bilde ved manuell fokusering.
Fokusforstørrelsestid	Stiller inn hvor lenge bildet vises i et forstørret format.
Ansiktprioritetssporing	Stiller inn hvorvidt ansikter følges som en prioritering ved følgning.
Ansiktregistrering	Registrerer eller endrer personen som skal prioriteres i fokuset.

### ► **Avspillingsmeny**

Send til smarttelefon	Overfører bilder for visning på en smarttelefon.
Send til datamaskin	Tar sikkerhetskopier av bilder ved å overføre dem til en datamaskin som er koblet til et nettverk.
Se på en TV	Du kan vise bilder på en nettverksaktivert TV.
Velg stillbilde/film	Bytter mellom visning av stillbilde/film.
Slett	Sletter et bilde.
Lysbildevisning	Viser en lydbildefremvisning.
Bildeindeks	Viser flere bilder på samme tid.
Beskytt	Beskytter bildene.
Spesif. Utskrift	Legger til et utskriftsbestillingsmerke på et stillbilde.
Bildeeffekt	Legger til forskjellige teksturer på bilder.
Voluminnstillinger	Justerer volumet.
Avspill.visning	Stiller inn hvordan et bilde tatt i stående stilling spilles av.

NO

## Minnekortverktøy-meny

Formater	Formaterer minnekortet.
Filnummer	Stiller inn metoden som brukes til å tilordne filnumre til stillbilder og filmer.
Velg opptaksmappe	Endrer den valgte mappen for lagring av bilder.
Ny mappe	Lager en ny mappe for lagring av stillbilder og filmer (MP4).
Gjenopprett bilde-DB	Gjenoppretter bildedatabasefilen og muliggjør opptak og avspilling.
Vise ledig kortplass	Viser gjenværende opptakstid for filmer og antall stillbilder som kan tas opp på minnekortet.

## Klokkeoppsett-meny

Dato/tid-innst.	Stiller inn dato og tid, og sommertid.
Områdeinnstilling	Stiller inn bruksstedet.

## Oppsettsmeny

Menystart	Stiller inn standardposisjonen til markøren på menyen til øverste element eller sist valgte element.
Modushjelp	Slår på eller av veiledningen for modushjulet (forklaringen om hver opptaksmodus).
LCD-lysstyrke	Stiller inn skjermlysstyrken.
Søker-lysstyrke	Når du bruker en elektronisk søker (selges separat), stilles lysstyrken til den elektroniske søkeren inn.
Strømsparer	Stiller inn nivået til strømsparingsfunksjonen.
Starttid for strømsparing	Stiller inn hvor lang tid det skal gå før kameraet slår seg av automatisk.
PAL/NTSC-velger (bare for 1080 50i-kompatible modeller)	Ved endring av enhetens TV-format, er opptak i et annet filmformat mulig.
Laste opp innstilling.*1	Stiller inn opplastingsfunksjonen til kameraet ved bruk av et Eye-Fi-kort.



HDMI-oppløsning	Stiller inn oppløsningen når kameraet er koblet til en HDMI TV.
KTRL for HDMI	Betjener kameraet fra en TV som støtter "BRAVIA" Sync.
USB-tilkobling	Stiller inn USB-tilkoblingsmetoden.
USB LUN-innstilling	Forbedrer kompatibilitet ved å begrense funksjonene til USB-forbindelsen.
Strømfors. via USB	Stiller inn hvorvidt strøm skal forsynes med en USB-forbindelse.
Lydsignaler	Stiller inn operasjonslyden til kameraet.
WPS-trykk	Du kan enkelt registrere tilgangspunktet til kameraet ved å trykke på WPS-knappen.
Innst. for tilgangspunkt	Du kan registrere tilgangspunktet ditt manuelt.
Red. navn på enhet	Du kan endre enhetsnavnet under Wi-Fi Direct, osv.
Vis MAC-adresse	Viser MAC-adressen til kameraet.
SSID/Tilbakest. PO	Nullstiller SSID og passord for tilkobling til smarttelefon.
Flymodus	Du kan stille inn denne enheten til ikke å bruke trådløse kommunikasjonsmetoder.
Versjon	Viser kameraets programvareversjon.
Språk	Velger språket.
Fallsensor	Stiller inn [Fallsensor]-funksjonen.
Demomodus	Setter demonstrasjonsavspilling av en film til på eller av.
Initialiser	Gjenoppretter innstillingers standardverdier.

\*1 Viser når et Eye-Fi-kort (selges separat) er satt inn i kameraet.

NO

## Funksjoner i "PlayMemories Home"

Programvaren "PlayMemories Home" lar deg importere stillbilder og filmer til datamaskinen og bruke dem. "PlayMemories Home" kreves for importering av AVCHD-filmer til datamaskinen.



Importere bilder fra kameraet

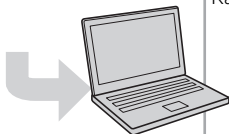

### Organisere



Vise bilder på Kalender



Lage filmdisker

### Dele bilder



Laste opp bilder til nettverkstjenester



Dele bilder på "PlayMemories Online"



### Laste ned "PlayMemories Home" (kun for Windows)

Du kan laste ned "PlayMemories Home" fra følgende URL-adresse:

[www.sony.net/pm](http://www.sony.net/pm)

### Merknader

- En Internett-forbindelse kreves for å installere "PlayMemories Home".
- En Internett-forbindelse kreves for å bruke "PlayMemories Online" eller andre nettverkstjenester. "PlayMemories Online" eller andre nettverkstjenester er kanskje ikke tilgjengelige i noen land eller regioner.
- "PlayMemories Home" er ikke kompatibel med Mac-datamaskiner. Bruk programmene som er installert på Mac-datamaskinen. For detaljer, kan du besøke følgende URL-adresse:  
<http://www.sony.co.jp/imsoft/Mac/>

## ■ Installere "PlayMemories Home" på en datamaskin

- 1 Med nettleseren på datamaskinen, går du til følgende URL-adresse og klikker deretter på [Install] → [Run].  
[www.sony.net/pm](http://www.sony.net/pm)

- 2 Fullfør installasjonen ved å følge anvisningene på skjermen.

- Når meldingen om å koble kameraet til en datamaskin vises, kobler du kameraet og datamaskinen sammen med micro-USB-kabelen (inkludert).

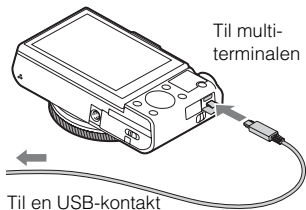

## ■ Visning av "PlayMemories Home Help Guide"

For detaljer om hvordan du bruker "PlayMemories Home", henvis til "PlayMemories Home Help Guide".

- 1 Dobbelklikk [PlayMemories Home Help Guide]-ikonet på skrivebordet.

- For tilgang til "PlayMemories Home Help Guide" fra Start-menyen: Klikk på [Start] → [All Programs] → [PlayMemories Home] → [PlayMemories Home Help Guide].
- For Windows 8, velg [PlayMemories Home]-ikonet fra Start-skjermen for å starte [PlayMemories Home], velg deretter [PlayMemories Home Help Guide] fra [Help]-menyen.
- For detaljer om "PlayMemories Home", kan du også se "Cyber-shot Brukerveiledning" (side 2) eller følgende PlayMemories Home-støtteside (kun på engelsk):  
<http://www.sony.co.jp/pmh-se/>

NO

## Funksjoner i "Image Data Converter"

Under er eksempler på funksjonene som er tilgjengelige når du bruker "Image Data Converter".

- Du kan redigere RAW-bilder med flere korrigeringsfunksjoner, som tonekurve eller skarphet.
- Du kan tilpasse bilder med hvitbalanse, blenderåpning, kreativ stil, osv.
- Du kan lagre viste og redigerte stillbilder på datamaskinen.  
Det finnes to metoder for lagring av RAW-bilder: fortsette å lagre som RAW-data eller lagre i et filformat for generelt formål.
- Du kan vise og sammenligne RAW-bildene / JPEG-bildene som er tatt med dette kameraet.
- Du kan rangere bilder i fem nivåer.
- Du kan sette fargeetiketten.

## ■ Installere "Image Data Converter"

---

1 Last ned programvaren fra følgende URL-adresse og installer den på datamaskinen.

Windows: <http://www.sony.co.jp/imsoft/Win/>

Mac: <http://www.sony.co.jp/imsoft/Mac/>

---

## ■ Visning av "Image Data Converter Guide"

---

For detaljer om hvordan du bruker Image Data Converter, henvis til "Image Data Converter Guide".

---

1 For Windows:

Klikk på [Start] → [All Programs] → [Image Data Converter] → [Help] → [Image Data Converter Ver.4].

For Mac:

Start Finder → [Applications] → [Image Data Converter] → [Image Data Converter Ver.4] → I menylinjen, velg "Help" → "Image Data Converter Guide".

- For Windows 8, start "Image Data Converter Ver.4" → I menylinjen, velg "Help" → "Image Data Converter Guide".
  - For detaljer om "Image Data Converter", kan du også se "Cyber-shot Brukerveiledning" (side 2) eller følgende "Image Data Converter"-støtteside (kun på engelsk):  
<http://www.sony.co.jp/ids-se/>
-

## Antall stillbilder og mulig opptakstid for film

Antallet stillbilder og mulig opptakstid kan variere med opptaksforholdene og minnekortet.

### ■ Stillbilder

**Bildestør.: L: 20M**

**Når [Bildeforhold] er stilt inn til [3:2]\***

Kapasitet	2 GB
Kvalitet	
Standard	295 bilder
Fin	170 bilder
RAW og JPEG	58 bilder
RAW	88 bilder

\* Når [Bildeforhold] er stilt inn til noe annet enn [3:2], kan du ta opp flere bilder enn det som vises over. (Unntatt når [Kvalitet] er stilt inn til [RAW].)

### ■ Filmer

Tabellen nedenfor viser de omtrentlige maksimale opptakstidene. Dette er de totale tidene for alle filmfiler. Kontinuerlig opptak er mulig i ca. 29 minutter (en produktspesifikasjonsgrense). Maksimal kontinuerlig opptakstid for en film i MP4 (12M)-format er omtrent 15 minutter (begrenset av restriksjonen på 2 GB filstørrelse).

(h (time), m (minutt))

Kapasitet	2 GB
Opptaksinnstilling	
60i 24M(FX)/50i 24M(FX)	10 m
60i 17M(FH)/50i 17M(FH)	10 m
60p 28M(PS)/50p 28M(PS)	9 m
24p 24M(FX)/25p 24M(FX)	10 m
24p 17M(FH)/25p 17M(FH)	10 m
1440×1080 12M	15 m
VGA 3M	1 h 10 m

NO

NO  
29

- Opptakstiden for filmer varierer, fordi kameraet er utstyrt med VBR (Variable Bit Rate, eller variabel bit-hastighet), som automatisk justerer bilde kvaliteten etter scenen som tas opp. Når du tar opp film av et motiv i rask bevegelse, er bildet klarere, men den gjenværende opptakstiden er kortere fordi det kreves mer minne til opptaket.

Den gjenværende opptakstiden varierer også med opptaksforholdene, motivet og innstillingene for bildekvalitet og bildestørrelse.

## Om bruk av kameraet

### Funksjoner som er innebygd i dette kameraet

- Denne håndboken beskriver 1080 60i- og 1080 50i-kompatible enheter. For å finne ut hvorvidt kameraet er en 1080 60i- eller 1080 50i-kompatibel enhet, ser du etter følgende merker under kameraet.  
1080 60i-kompatibel enhet: 60i  
1080 50i-kompatibel enhet: 50i
- Dette kameraet er kompatibelt med 1080 60p- eller 50p-formatfilmer. Til forskjell fra tradisjonelle opptaksmoduser frem til nå, som tar opp med en sammenflettet metode, tar dette kameraet opp med en progressiv metode. Dette øker oppløsningen, og gir et jevnere, mer realistisk bilde.

### Om bruk og stell

Unngå røff behandling, demontering, modifisering, fysiske støt eller slag, som f.eks. hammerslag, at produktet faller ned eller at noen tramper på det. Vær spesielt forsiktig med objektivet.

### Om opptak/avspilling

- Før du begynner å gjøre opptak, bør du gjøre et prøveopptak for å forvise deg om at kameraet virker som det skal.
- Kameraet er verken støvtett, sprutbestandig eller vanntett.
- Unngå at kameraet kommer i kontakt med vann. Hvis det kommer vann inn i kameraet, kan det slutte å virke som det skal. I enkelte tilfeller vil kameraet ikke kunne repareres.
- Ikke rett kameraet mot solen eller andre sterke lyskilder. Det kan få kameraet til å slutte å virke som det skal.
- Hvis det skulle oppstå kondens på kameraet, må denne fjernes før du bruker kameraet.
- Ikke rist eller slå på kameraet. Dette kan medføre funksjonsfeil, og du vil kanskje ikke kunne ta bilder. I tillegg kan opptaksmediene bli ubrukelige, eller bildedata kan bli ødelagt.

## **Ikke bruk/oppbevar kameraet på følgende steder**

- På svært varme, kalde eller fuktige steder  
På steder som i en bil som er parkert i solen, kan kamerahuset bli deformert, noe som kan føre til at kameraet slutter å virke som det skal.
- Oppbevaring i direkte sollys eller nær en varmeovn  
Kamerahuset kan bli misfarget eller deformert, noe som kan føre til at kameraet slutter å virke som det skal.
- På et sted som er utsatt for vuggende bevegelser
- I nærheten av et sted som genererer kraftige radiobølger, sender ut stråling eller er svært magnetisk. I så fall vil kameraet kanskje ikke ta opp eller spille av bilder på riktig måte.
- På steder med sand eller støv  
Vær forsiktig så det ikke kommer sand eller støv inn i kameraet. Dette kan få kameraet til å slutte å virke som det skal, og i enkelte tilfeller vil det kunne oppstå feil som ikke kan repareres.

## **Om transportering**

Ikke sett deg i en stol eller på et annet sted med kameraet i baklommen på bukser eller skjørt, da dette kan føre til skader på kameraet.

## **Carl Zeiss-linse**

Kameraet er utstyrt med en Carl Zeiss-linse som er i stand til å reproducere skarpe bilder med glimrende kontrast. Kameralinse er produsert med et kvalitetssikringssystem sertifisert av Carl Zeiss i samsvar med kvalitetsstandardene til Carl Zeiss i Tyskland.

## **Merknader om skjermen**

Skjermen er utviklet ved hjelp av avansert presisjonsteknologi som sikrer at over 99,99 % av pikslene er aktivt i bruk. Du vil imidlertid kunne oppleve at enkelte små mørke og/eller lyse (hvite, røde, blå eller grønne) punkter vises på skjermen. Disse punktene er en normal følge av produksjonsprosessen og påvirker ikke opptaket.

NO

## **Merknader om blitsen**

- Ikke bær kameraet etter blitsenheten, eller bruk overdreven kraft på den.
- Dersom vann, støv eller sand kommer inn i den åpne blitsenheten, kan dette føre til feil.

## **Om kameraets temperatur**

Kameraet og batteriet kan bli varme som følge av kontinuerlig bruk, men det er ikke en funksjonsfeil.

## Om beskyttelse mot overoppheting

Hvis kameraet eller batteriet har feil temperatur, vil du kanskje ikke kunne spille inn film, eller strømmen kan bli slått av automatisk for å beskytte kameraet.

Det vises en melding på skjermen før kameraet blir slått av eller du ikke lenger kan ta opp film. I dette tilfellet må du la kameraet være avslått og vente til kamera- og batteritemperaturen synker. Hvis du slår på kameraet uten at kameraet og batteriet har fått avkjølt seg nok, kan det hende kameraet slås av igjen, eller at du ikke vil kunne ta opp film.

## Om lading av batteriet

Dersom du lader et batteri som ikke har vært i bruk på lenge, kan det hende du ikke vil kunne lade det helt opp.

Dette skyldes egenskaper ved batteriet, og er ikke en feil. Lad batteriet igjen.

## Advarsel om opphavsrettigheter

TV-programmer, filmer, videobånd og annet materiale kan være opphavsrettslig beskyttet. Uautoriserte opptak av slikt materiale kan stride mot bestemmelsene i Åndsverkloven.

## Ingen erstatning for ødelagt innhold eller opptaksfeil

Sony kan ikke gi erstatning for opptaksfeil, tap av eller skade på innspilt innhold som følge av funksjonsfeil i kameraet eller opptaksmediene e.l.

## Rengjøre kameraoverflaten

Rengjør kameraoverflaten med en myk klut som er lett fuktet med vann, og tørk deretter av overflaten med en tørr klut. For å forhindre skade på overflaten eller huset:

- Ikke utsett kameraet for kjemiske produkter som tynner, bensin, alkohol, engangskluter, insektmiddel, solkrem eller insektgift.

## Vedlikeholde skjermen

- Håndkrem eller fuktighetskrem som sitter igjen på skjermen kan løse opp belegget. Tørk derfor dette av med en gang dersom du får det på skjermen.
- Kraftig tørking med lommetørklepapir eller andre materialer kan skade belegget.
- Dersom fingeravtrykk eller smuss sitter fast på skjermen, anbefaler vi at du forsiktig fjerner smuss og deretter tørker skjermen ren med en myk klut.

## Merknad om trådløst LAN

Vi påtar oss ikke noe som helst ansvar for eventuell skade forårsaket av uautorisert tilgang til, eller uautorisert bruk av, destinasjoner lastet inn på kameraet, som skyldes tap eller tyveri.

## Merknad om kasting/overføring av kameraet

For å beskytte personlig data, kan du gjøre følgende når du kaster eller overfører kameraet.

- Nullstill alle kamerainnstillinger ved å utføre [Initialiser] (side 25).
- Slett alle registrerte personers ansikter fra [Ansiktregistrering] (side 23).



# Spesifikasjoner

## Kamera

### [System]

Bildeenheter: 13,2 mm × 8,8 mm  
(1,0 type) Exmor R CMOS-sensor

Totalt antall piksler på kamera:

Ca. 20,9 megapiksler

Effektivt antall piksler på kamera:

Ca. 20,2 megapiksler

Linse: Carl Zeiss Vario-Sonnar T\*

3,6× zoomlinse

f = 10,4 mm – 37,1 mm (28 mm –  
100 mm (tilsvarende 35 mm film))

F1,8 (W) – F4,9 (T)

Under opptak av filmer (16:9):

29 mm – 105 mm<sup>\*1</sup>

Under opptak av filmer (4:3):

36 mm – 128 mm<sup>\*1</sup>

<sup>\*1</sup> Når [SteadyShot] er stilt inn til  
[Standard]

SteadyShot: Optisk

Eksponeringskontroll: Automatisk  
eksponering, Blenderprioritet,  
Lukkerprioritet, Man. eksponering,  
Scenevalg

Hvitbalanse: Automatisk, Dagslys,  
Skygge, Overskyet, Hvitglødende,  
Fluorescerende (varm hvitt /  
kjølig hvitt / dagslyshvitt /  
dagslys), Blits, Fargetemperatur/  
fargefilter, Kundetilpasset

Filformat:

Stillbilder: JPEG-ettermgivende  
(DCF, Exif, MPF Baseline), RAW  
(Sony ARW 2.3-format) og DPOF-  
kompatibel

Filmer (AVCHD-format):

AVCHD-format ver. 2.0-  
kompatibel

Video: MPEG-4 AVC/H.264

Lyd: Dolby Digital 2 kanals, utstyrt  
med Dolby Digital Stereo Creator

• Produsert med lisens fra Dolby  
Laboratories.

Filmer (MP4-format):

Video: MPEG-4 AVC/H.264

Lyd: MPEG-4 AAC-LC 2 kanal

Opptaksmedia: "Memory Stick XC  
Duo", "Memory Stick PRO Duo",  
"Memory Stick Micro", SD-kort,  
microSD-minnekort

Blits: Blitsområde (ISO-følsomhet  
(anbefalt eksponeringsindeks) stilt  
inn til Auto):

Ca. 0,3 m til 15,0 m (W)

Ca. 0,55 m til 5,7 m (T)

### [Inngangs- og utgangskontakter]

HDMI-kontakt: HDMI-mikrokontakt  
Multiterminal\*:

USB-kommunikasjon

USB-kommunikasjon: Hi-Speed USB  
(USB 2.0)

\* Støtter Micro USB-kompatibel enhet. NO

### [Skjerm]

LCD-skjerm:

7,5 cm (3,0 type) TFT-stasjon

Totalt antall prikker:

1 228 800 prikker

### [Strøm, generelt]

Strøm: Oppladbar batteripakke

NP-BX1, 3,6 V

Strømadapter AC-UB10/UB10B/  
UB10C/UB10D, 5 V

Strømforbruk (under opptak):

Ca. 1,5 W

Driftstemperatur: 0 °C til 40 °C

Lagringstemperatur: -20 °C til +60 °C

Mål (CIPA-ettergivende):

101,6 mm × 58,1 mm × 38,3 mm  
(B/H/D)

Vekt (CIPA-ettergivende) (inkludert  
NP-BX1-batteripakke og "Memory  
Stick Duo"): Ca. 281 g

Mikrofon: Stereo

Høytaler: Monolyd

Exif Print: Kompatibel

PRINT Image Matching III:  
Kompatibel

---

### [Trådløs LAN]

Støttet standard: IEEE 802.11 b/g/n

Frekvens: 2,4 GHz

Støttede sikkerhetsprotokoller: WEP/  
WPA-PSK/WPA2-PSK

Konfigurasjonsmetode: WPS (Wi-Fi  
Protected Setup) / manuelt

Tilgangsmetode: Infrastrukturmodus

NFC: NFC Forum Type 3 Tag-  
ettergivende

### Strømadapter AC-UB10/ UB10B/UB10C/UB10D

Strømkrav: AC 100 V til 240 V,  
50 Hz / 60 Hz, 70 mA

Utgangsspenning: DC 5 V, 0,5 A

Driftstemperatur: 0 °C til 40 °C

Lagringstemperatur: -20 °C til +60 °C

Mål:

Ca. 50 mm × 22 mm × 54 mm  
(B/H/D)

Vekt:

For USA og Canada: Ca. 48 g

For land eller regioner utenom  
USA og Canada: Ca. 43 g

### Oppladbar batteripakke NP-BX1

Brukt batteri: Litium-ion batteri

Maksimal spenning: DC 4,2 V

Nominell spenning: DC 3,6 V

Maksimal ladespenning: DC 4,2 V

Maksimal ladestrøm: 1,89 A

Kapasitet: 4,5 Wh (1 240 mAh)

Forbehold om endringer i design og  
spesifikasjoner uten nærmere varsel.

## Varemerker

- Følgende merker er varemerker for Sony Corporation.  
**Cyber-shot**, "Cyber-shot", "Memory Stick XC-HG Duo", "Memory Stick PRO Duo", "Memory Stick PRO-HG Duo", "Memory Stick Duo", "Memory Stick Micro"
- "AVCHD Progressive" og "AVCHD Progressive"-logoskriften er varemerker for Panasonic Corporation og Sony Corporation.
- Dolby og det doble D-symbolet er varemerker for Dolby Laboratories.
- Begrepe HDMI og HDMI High-Definition Multimedia Interface, og HDMI-logoen er varemerker eller registrerte varemerker for HDMI Licensing LLC i USA og andre land.
- Windows er et registrert varemerke for Microsoft Corporation i USA og/eller andre land.
- Mac, App Store er registrerte varemerker for Apple Inc.
- iOS er et registrert varemerke eller et varemerke for Cisco Systems, Inc. og/eller dets underselskaper i USA og i visse andre land.
- SDXC-logoen er et varemerke for SD-3C, LLC.
- Android, Google Play er varemerker for Google Inc.
- Wi-Fi, Wi-Fi-logoen, Wi-Fi PROTECTED SET-UP er registrerte varemerker for Wi-Fi Alliance.
- N-merket er et varemerke eller registrert varemerke som tilhører NFC Forum, Inc. i USA og andre land.
- DLNA og DLNA CERTIFIED er varemerker for Digital Living Network Alliance.

- "PS" og "PlayStation" er registrerte varemerker for Sony Computer Entertainment Inc.
- Facebook og "f"-logoen er varemerker eller registrerte varemerker for Facebook, Inc.
- YouTube og YouTube-logoen er varemerker eller registrerte varemerker for Google Inc.
- Eye-Fi er et varemerke for Eye-Fi, Inc.
- I tillegg er system- og produktnavn som brukes i denne håndboken som regel varemerker eller registrerte varemerker for sine respektive utviklere eller produsenter. Merkene <sup>TM</sup> eller ® brukes imidlertid ikke i alle tilfeller i denne håndboken.



- Få det enda morsommere med din PlayStation 3 ved å laste ned programmet for PlayStation 3 fra PlayStation Store (der det er tilgjengelig.)
- Applikasjonen for PlayStation 3 krever PlayStation Network-konto og applikasjonsnedlasting. Tilgjengelig i områder hvor PlayStation Store er tilgjengelig.

Ytterligere informasjon om dette produktet og svar på vanlige spørsmål finner du på kundeservice-sidene våre på Internett (Customer Support Website).

<http://www.sony.net/>

NO

NO  
35

## Lær mere om kameraet ("Cyber-shot-brugervejledning")



"Cyber-shot-brugervejledning" er en online-vejledning. Se i vejledningen angående detaljerede forklaringer om kameraets mange funktioner.

- ① Adgang til Sony supportsiden.  
<http://www.sony.net/SonyInfo/Support/>
- ② Vælg dit land eller region.
- ③ Søg efter modelnavnet på dit kamera på supportsiden.
  - Se modelnavnet i bunden af dit kamera.

## Visning af vejledningen

Dette kamera er udstyret med en indbygget instruktionsvejledning.

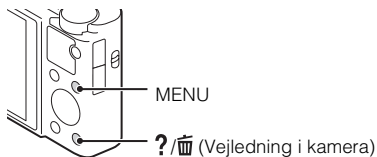

### Vejledning i kamera

Dette kamera viser forklaringer MENU-punkter og indstillingsværdier.

- ① Tryk på MENU-knappen.
- ② Vælg det ønskede MENU-punkt og tryk derefter på ?/Help (Vejledning i kamera)-knappen.

### Optagetip

Kameraet viser optagetip for den valgte optagetilstand.

- ① Tryk på knappen ?/Help (Vejledning i kamera) i optagetilstand.
- ② Vælg det ønskede optagetip og tryk derefter på ● på kontrolhjulet.  
Optagetippet bliver vist.
  - Du kan rulle gennem skærmen ved at bruge ▲/▼ og skifte optagetip ved hjælp af ◀/▶.

## ADVARSEL

Apparatet må ikke udsættes for regn eller fugt af hensyn til risiko for brand eller elektrisk stød.

## VIGTIGE SIKKERHEDSINSTRUKTIONER

### -GEM DISSE INSTRUKTIONER

### FARE

## LÆS OMHYGGELIGT DISSE INSTRUKTIONER FOR AT REDUCERE RISIKOEN FOR BRAND ELLER ELEKTRISK STØD

## FORSIGTIG

### | Batteri

Hvis batteriet håndteres forkert, kan det eksplodere og foårsage brand eller endog kemiske forbrændinger. Bemærk følgende advarsler.

- Skil ikke enheden ad.
- Knus ikke batteriet, og udsæt det ikke for stød eller belastning såsom at hamre på det, tabe det eller træde på det.
- Kortslut det ikke, og lad ikke metalgenstande komme i kontakt med batteriterminalerne.
- Udsæt det ikke for høje temperaturer over 60 °C, f.eks. direkte sollys eller i en bil, der er parkeret i solen.
- Brænd ikke batteriet, og udsæt det ikke for ild.
- Undgå at håndtere beskadigede eller lækkende Lithium-Ion-batterier.
- Sørg at oplade batteriet ved hjælp af en ægte Sony batterioplader eller en enhed, som kan oplade batteriet.
- Opbevar batteriet uden for små børns rækkevidde.
- Hold batteriet tørt.
- Udskift kun batteriet med et batteri af samme type eller en tilsvarende type, som anbefales af Sony.
- Bortskaf brugte batterier omgående som beskrevet i vejledningen.

DK

## | Lysnetadapter

Brug en stikkontakt i nærheden når du bruger lysnetadapteren. Afbryd straks lysnetadapteren fra stikkontakten, hvis der opstår funktionsfejl under brug af apparatet.

## Til kunder i Europa

### | Bemærkning til kunder i lande, hvor EU-direktiverne gælder

Dette produkt er fremstillet af eller på vegne af Sony Corporation, 1-7-1 Konan Minato-ku Tokyo, 108-0075 Japan. Forespørgsler relateret til produkt overensstemmelse i henhold til EU lovgivning skal adresseres til den autoriserede repræsentant, Sony Deutschland GmbH, Hedelfinger Strasse 61, 70327 Stuttgart, Germany. For service eller garanti henviser vi til de adresser, som fremgår af vedlagte service- eller garantidokumenter.



Undertegnede Sony Corporation erklærer herved, at følgende udstyr DSC-RX100M2 Digitalt stillbilledkamera overholder de væsentlige krav og øvrige relevante krav i direktiv 1999/5/EF. For yderligere information gå ind på følgende hjemmeside:  
<http://www.compliance.sony.de/>

Dette produkt er blevet testet og fundet i overensstemmelse med de grænser, som er afstukket i EMC-regulativet for anvendelse af kabler, som er kortere end 3 meter.

### | OBS!

De elektromagnetiske felter ved de specifikke frekvenser kan påvirke apparatets lyd og billede.

### | Bemærk!

Genstart programmet, eller afbryd forbindelsen, og tilslut kommunikationskablet igen (USB osv.), hvis statisk elektricitet eller elektromagnetisk interferens bevirker, at dataoverførslen afbrydes midtvejs (fejl).

## **I Håndtering af udtjente elektriske og elektroniske produkter (Gælder for den Europæiske Union og andre europæiske lande med separate indsamlingssystemer)**



Dette symbol på produktet eller emballagen angiver, at produktet ikke må behandles som husholdningsaffald. Det skal i stedet indleveres på en genbrugsplads specielt indrettet til modtagelse og oparbejdning af elektriske og elektroniske produkter. Ved at sikre at produktet bortskaffes korrekt, forebygges de eventuelle negative miljø- og sundhedsskadelige påvirkninger, som en ukorrekt affaldshåndtering af produktet kan forårsage. Genindvinding af materialer vil medvirke til at bevare naturens ressourcer. Yderligere information om genindvindingen af dette produkt

kan fås hos kommunen, det lokale renovationselskab eller butikken, hvor produktet blev købt.

## **I Fjernelse af udtjente batterier (gælder for den Europæiske Union og andre europæiske lande med separate indsamlingssystemer)**



Dette symbol på batteriet eller emballagen betyder, at batteriet leveret med dette produkt ikke må bortskaffes som husholdningsaffald.

På visse batterier kan dette symbol anvendes i kombination med et kemisk symbol. Det kemiske symbol for kviksølv (Hg) eller bly (Pb) er anført hvis batteriet indeholder mere end 0,0005% kviksølv eller 0,004% bly.

Ved at sikre at sådanne batterier bortskaffes korrekt, tilsikres det, at de mulige negative konsekvenser for sundhed og miljø, som kunne opstå ved en forkert affaldshåndtering af batteriet, forebygges. Materiale genindvindingen bidrager ligeledes til at beskytte naturens ressourcer.

Hvis et produkt kræver vedvarende elektricitetsforsyning af hensyn til sikkerheden samt ydeevnen eller data integritet, må batteriet kun fjernes af dertil uddannet personale.

For at sikre en korrekt håndtering af batteriet bør det udtjente produkt kun afleveres på dertil indrettede indsamlingspladser beregnet til affaldshåndtering af elektriske og elektroniske produkter.

Med hensyn til øvrige batterier, se venligst afsnittet der omhandler sikker fjernelse af batterier. Batteriet skal derefter afleveres på et indsamlingsted beregnet til affaldshåndtering og genindvinding af batterier.

Yderligere information om genindvinding af dette produkt eller batteri kan fås ved at kontakte den kommunale genbrugsstation eller den butik, hvor produktet blev købt.

## Kontrol af de medfølgende dele

Tallet i parentes angiver antallet.

- Kamera (1)
- Genopladeligt batteri NP-BX1 (1)
- Mikro-USB-kabel (1)
- AC-UB10/UB10B/UB10C/UB10D-lysnetadapter (1)
- Netledning (medfølger ikke i USA og Canada) (1)
- Håndledsrem (1)
- Stropadapter (2)

(Stropadaptere anvendes som illustreret til at fastgøre skulderstroppen (sælges separat).)

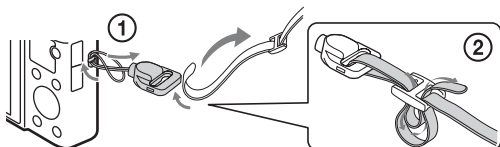

- Betjeningsvejledning (denne vejledning) (1)



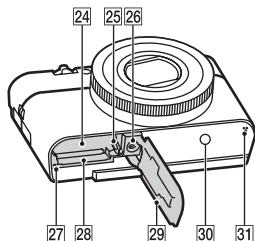
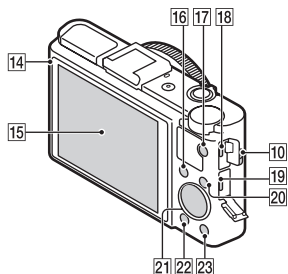
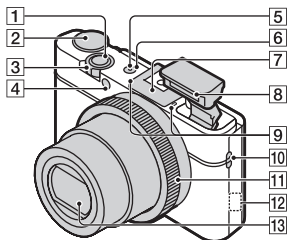

## Identifikation af kameraets dele



- 1** Udløserknap
- 2** Tilstandsknap  
**iA** (Intelligent auto)/  
**iA+** (Bedste auto)/  
**P** (Auto programmeret)/  
**A** (Blændeprioritet)/  
**S** (Lukkerhast.prior.)/  
**M** (Manuel eksp.)/  
**MR** (Hukommelsesgenkald.)/  
**F** (Film)/**Pan** (Panorering)/  
**SCN** (Valg af motiv)
- 3** Ved optagelse: W/T (zoom)-knap  
Ved visning: Indeks/  
Afspilningszoomknap
- 4** Selvudløserlampe/Lampe til smiludløser/AF-lampe
- 5** Strøm/Opladelampe
- 6** ON/OFF (Strøm)-knap
- 7** Multi-interfacesko\*
- 8** Blitz
  - Dæk ikke for blitzen med fingrene.
  - Når du skal bruge blitzen, springer den automatisk op. Hvis du ikke skal bruge blitzen, skal du trykke den på plads med fingrene.
- 9** Mikrofon
- 10** Krog til rem
- 11** Kontrolring
- 12** Wi-Fi-sensor (indbygget)
- 13** Objektiv
- 14** Lyssensor
- 15** LCD-skærm
- 16** Fn (Funktion)-knap
- 17** MOVIE (Film)-knap

DK

- 18** Multi-terminal
- Understøtter enheder, der er kompatible med mikro-USB.
- 19** HDMI-mikrostik
- 20** MENU-knap
- 21** Kontrolhjul
- 22**  (Afspil)-knap
- 23**  (Vejledning i kamera/Slet)-knap
- 24** Åbning til batteriindsættelse
- 25** Udløsergreb til batteri
- 26** Hul til stativgevind
- Anvend et stativ med en skrue, som er mindre end 5,5 mm lang. I modsat fald kan du ikke skrue kameraet ordentligt fast, og kameraet kan lide skade.
- 27** Aktivitetslampe
- 28** Hukommelseskort-åbning
- 29** Batteri-/hukommelseskortdæksel
- 30**  (N Mark)
- Berør mærket, når du tilslutter kameraet til en smartphone udstyret med NFC-funktionen.
  - NFC (Near Field Communication) er en international teknologistandard for trådløs kommunikation over korte afstande.
- 31** Højtaler

\* For nærmere oplysninger om kompatibelt tilbehør til multi-interfaceskoen kan du besøge Sonys websted eller kontakte din Sony-forhandler eller det lokale autoriserede Sony-serviceværksted. Du kan også bruge tilbehør, der er kompatibelt med tilbehørsskoen. Funktion med andre producenters tilbehør er ikke garanteret.



## Indsætning af batteriet

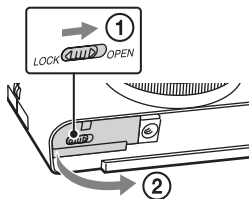

Udløsergreb til batteri

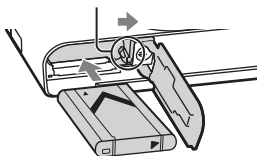

**1** Åbn dækslet.

**2** Indsæt batteriet.

- Mens du trykker på udløsergabet til batteriet, skal du indsætte batteriet som vist på illustrationen. Sørg for at udløsergabet til batteriet låser efter indsætningen.
- Det kan beskadige kameraet, hvis dækslet lukkes, uden at batteriet er sat korrekt i.

## Opladning af batteriet

For kunder i USA og Canada

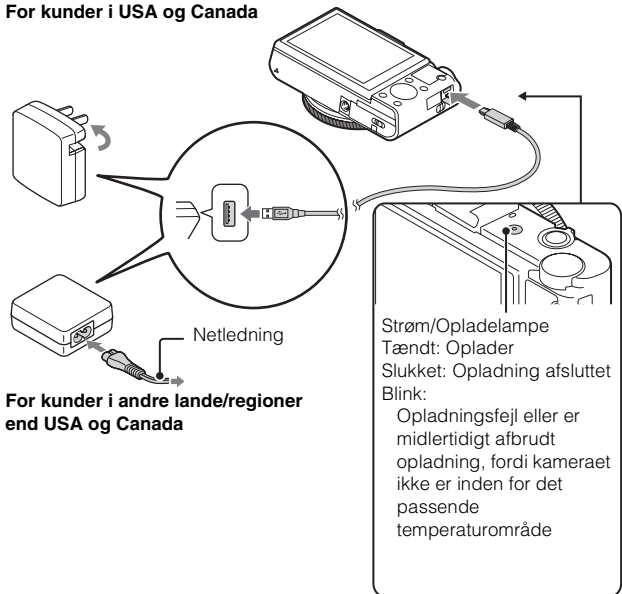

For kunder i andre lande/regioner end USA og Canada

**1** Tilslut kameraet til lysnetadapteren (medfølger) ved hjælp af mikro-USB-kablet (medfølger).

**2** Tilslut lysnetadapteren til stikkontakten.

Strøm/opladelampen lyser orange, og opladningen begynder.

- Sluk for kameraet under opladning af batteriet.
- Du kan foretage opladning af batteriet, selvom det er delvist opladt.
- Hvis strøm/opladelampen blinker, og opladningen ikke er færdig, skal du fjerne og genindsætte batteriet.

## Bemærkninger

- Hvis strøm/opladelampen på kameraet blinker, når lysnetadapteren er tilsluttet til stikkontakten, angiver dette, at opladningen er midlertidigt afbrudt, fordi temperaturen er uden for det anbefalede område. Når temperaturen igen kommer inden for det passende temperaturområde, begynder opladningen igen. Det anbefales at oplade batteriet i en omgivelsestemperatur på mellem 10 °C og 30 °C.
- Batteriet oplades muligvis ikke ordentligt, hvis batteriets terminaldel er beskidt. I dette tilfælde skal du forsigtigt tørre eventuelt støv af med en blød klud eller en vatpind for at rengøre batteriets terminaldel.
- Tilslut lysnetadapteren (medfølger) til den nærmeste stikkontakt. Hvis der opstår funktionsfejl under brug af lysnetadapteren, skal du straks tage stikket ud af stikkontakten for at afbryde forbindelsen til strømkilden.
- Når opladningen er afsluttet, skal lysnetadapteren afbrydes fra stikkontakten.
- Sørg for kun at bruge originale Sony-batterier, mikro-USB-kabel (medfølger) og lysnetadapter (medfølger).
- Der tilføres ikke strøm under optagelse/afspilning, selvom kameraet er tilsluttet en stikkontakt via den medfølgende lysnetadapter. For at tilføre strøm til kameraet under optagelse/afspilning skal du anvende en af lysnetadapterne AC-UD10 (sælges separat) eller AC-UD11 (sælges separat).
- Lysnetadapteren AC-UD11 (sælges separat) er muligvis ikke til rådighed i alle lande/områder.

## ■ Opladningstid (Fuld opladning)

Opladningstiden er ca. 230 min. ved brug af lysnetadapteren (medfølger).

## Bemærkninger

- Opladningstiden ovenfor gælder for opladning af et fuldt afladet batteri ved en temperatur på 25 °C. Opladningen kan tage længere tid afhængigt af brugsforholdene og omstændighederne.

DK

## ■ Opladning via tilslutning til en computer

Batteriet kan oplades ved at tilslutte kameraet til en computer ved hjælp af et mikro-USB-kabel.

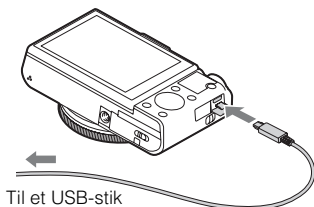

### Bemærkninger

- Bemærk følgende punkter vedrørende opladning via en computer:
  - Hvis kameraet er tilsluttet til en bærbar computer, som ikke er tilsluttet til en strømkilde, aftager batteriniveaet på den bærbare computer. Oplad ikke i længere tid ad gangen.
  - Du må ikke tænde/slukke eller genstarte computeren, eller starte computeren fra slumretilstand, når der er oprettet en USB-forbindelse mellem computeren og kameraet. Kameraet kan muligvis forårsage en funktionsfejl. Inden du tænder/slukker eller genstarter computeren, eller starter den fra dvaletilstand, skal kameraet afbrydes fra computeren.
  - Der gives ingen garanti for opladning med en specialbygget eller modificeret computer.

## Batteriets levetid og antallet af billeder der kan optages og afspilles

	Batteriets levetid	Antal billeder
Optagelse (stillbilleder)	Ca. 175 min.	Ca. 350 billeder
Typisk filmoptagelse	Ca. 45 min.	—
Kontinuerlig filmoptagelse	Ca. 80 min.	—
Visning (stillbilleder)	Ca. 250 min.	Ca. 5000 billeder

### Bemærkninger

- Antallet af billeder ovenfor gælder, når batteriet er fuldt opladt. Antallet af billeder aftager muligvis afhængigt af brugsforholdene.
- Det antal billeder, som kan optages, gælder for optagelse under følgende forhold:
  - Brug af Sony "Memory Stick PRO Duo" (Mark2) (sælges separat)
  - Batteriet anvendes ved en omgivende temperatur på 25°C.
- Antallet under "Optagelse (stillbilleder)" er baseret på CIPA-standarden, og gælder for optagelse under følgende forhold:  
(CIPA: Camera & Imaging Products Association)
  - DISP er indstillet til [Vis alle oplysninger].
  - Optagelse hvert 30. sekund.
  - Zoom skifter mellem fuld W og T.
  - Blitzen udløses én gang hver anden gang.
  - Strømmen tænder og slukker én gang hver tiende gang.
- Antal minutter for filmoptagelse er baseret på CIPA-standarden under følgende forhold:
  - Optageindstilling: 60i 17M(FH)/50i 17M(FH)
  - Typisk filmoptagelse: Batterilevetiden er baseret på gentagen start/stop-optagelse, zoomning, tænd/sluk osv.
  - Kontinuerlig optagelse: Batterilevetiden er baseret på uafbrudt optagelse, indtil grænsen (29 minutter) er nået, og derefter genoptaget ved igen at trykke på knappen MOVIE. Andre funktioner, som f.eks. zoomning, anvendes ikke.

DK

## Indsættelse af et hukommelseskort (sælges separat)

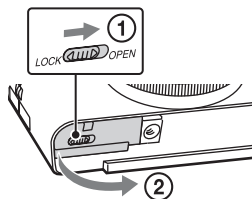

1 Åbn dækslet.

2 Indsæt hukommelseskortet (sælges separat).

- Indsæt hukommelseskortet med det afskårne hjørne vendt som vist på illustrationen, indtil det klikker på plads.

3 Luk dækslet.



## ■ Anvendelige hukommelseskort

	Hukommelseskort	Til stillbilleder	Til film
<b>A</b>	Memory Stick XC-HG Duo	✓	✓
<b>B</b>	Memory Stick PRO Duo	✓	✓ (kun Mark2)
	Memory Stick PRO-HG Duo	✓	✓
<b>C</b>	Memory Stick Micro (M2)	✓	✓ (kun Mark2)
<b>D</b>	SD-hukommelseskort	✓	✓ (Klasse 4 eller hurtigere)
	SDHC-hukommelseskort	✓	✓ (Klasse 4 eller hurtigere)
	SDXC-hukommelseskort	✓	✓ (Klasse 4 eller hurtigere)
<b>E</b>	microSD-hukommelseskort	✓	✓ (Klasse 4 eller hurtigere)
	microSDHC-hukommelseskort	✓	✓ (Klasse 4 eller hurtigere)
	microSDXC-hukommelseskort	✓	✓ (Klasse 4 eller hurtigere)

- I denne vejledning omtales produkterne i tabellen ovenfor under ét som følgende:

- A:** "Memory Stick XC Duo"
- B:** "Memory Stick PRO Duo"
- C:** "Memory Stick Micro"
- D:** SD-hukommelseskort
- E:** microSD-hukommelseskort

### Bemærkninger

- Ved brug af "Memory Stick Micro" eller microSD-hukommelseskort med dette kamera skal du sikre, at den rigtige adapter bliver brugt.

## ■ Sådan tages hukommelseskortet/batteriet ud

Hukommelseskort: Tryk én gang ind på hukommelseskortet for at få det skubbet ud.

Batteri: Skub udløsergrebet til batteri. Pas på ikke at tabe batteriet.

### Bemærkninger

- Fjern aldrig hukommelseskortet/batteriet, når aktivitetslampen (side 7) er tændt. Dette kan muligvis beskadige data på hukommelseskortet.

## Indstilling af uret

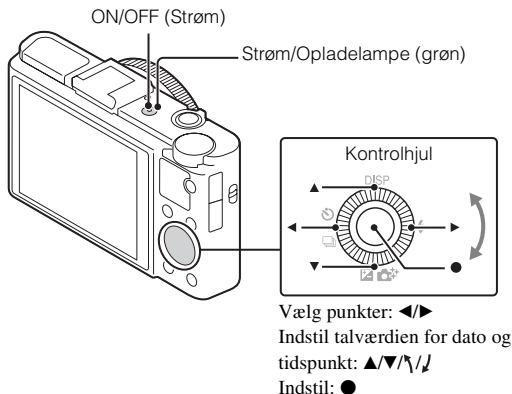

- 1 Tryk på ON/OFF (Strøm)-knappen.**  
Indstillingen for dato og klokkeslæt vises, når du tænder for kameraet første gang.
  - Det kan tage tid, før kameraet tændes og betjening er mulig.
- 2 Kontroller, at [Angiv] er valgt på skærmen og tryk derefter på ● på kontrolhjulet.**
- 3 Vælg et ønsket geografisk sted ved at følge instruktionerne på skærmen og tryk derefter på ●.**
- 4 Indstil [Sommertid:], dato og [Datoformat:] og tryk derefter på ●.**
  - Midnat angives som 12:00 AM, og middag som 12:00 PM.
- 5 Kontroller, at [Angiv] er valgt og tryk derefter på ●.**

## Optagelse af stillbilleder/film

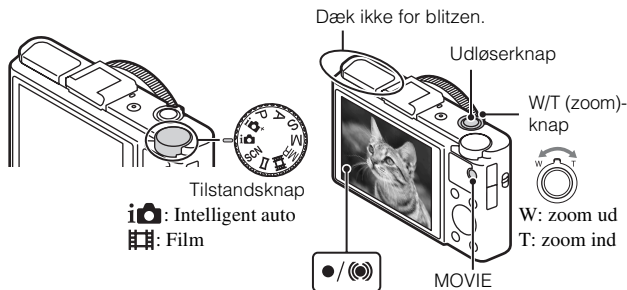

### Optagelse af stillbilleder

- 1 Tryk udløserknappen halvvejs ned for at fokusere. Når billedet er fokuseret, lyder der et bip, og ● eller (●) -indikatoren lyser.
- 2 Tryk udløserknappen helt ned for at optage et billede.

### Optagelse af film

- 1 Tryk på MOVIE (Film)-knappen for at starte optagelsen.
  - Brug W/T (zoom)-knappen til at ændre zoomskalaen.
  - Tryk på udløserknappen for at optage stillbilleder, mens du fortsætter med at optage filmen.
- 2 Tryk på MOVIE-knappen igen for at stoppe optagelsen.

### Bemærkninger

- Træk ikke blitzen op med fingrene. Det kan medføre funktionsfejl.
- Når zoomfunktionen anvendes under optagelse af en film, vil lyden ved objektivets bevægelse blive optaget. Lyden af betjeningen af MOVIE-knappen kan muligvis også blive optaget med, når filmoptagelsen afsluttes.
- Det er muligt at udføre kontinuerlig optagelse i ca. 29 minutter ad gangen med kameraets standardindstillinger, og når temperaturen er ca. 25°C. Når filmoptagelsen er afsluttet, kan du begynde at optage igen ved at trykke på MOVIE-knappen igen. Optagelsen stopper muligvis for at beskytte kameraet afhængigt af den omgivende temperatur.

## Visning af billeder

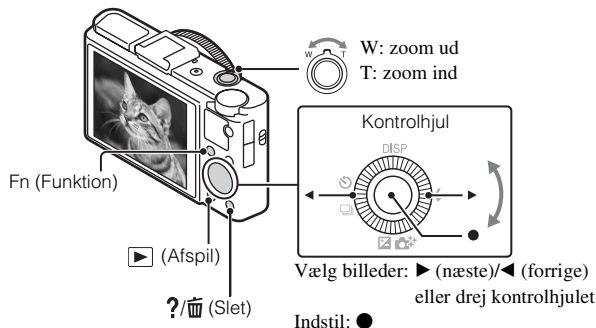

### 1 Tryk på ▶ (Afspil)-knappen.

- Du kan skifte visningstilstand mellem stillbilleder og film ved at vælge MENU → ▶ 1 → [Stillbillede/film-valg].

### ■ Valg af næste/forrige billede

Vælg et billede ved at trykke på ▶ (næste)/◀ (forrige) på kontrolhjulet eller ved at dreje på kontrolhjulet. Tryk på ● midt på kontrolhjulet for at se film.

### ■ Sletning af et billede

- ① Tryk på ?/🗑️ (Slet)-knappen.
- ② Vælg [Slet] med ▲ på kontrolhjulet og tryk derefter på ●.

### ■ Roterung af et billede

Tryk på Fn (Funktion)-knappen.

### ■ Vend tilbage til optagelse af billeder

Tryk udløserknappen halvvejs ned.

## Introduktion af andre funktioner

Andre funktioner kan betjenes ved hjælp af kontrolhjulet, MENU-knappen osv.

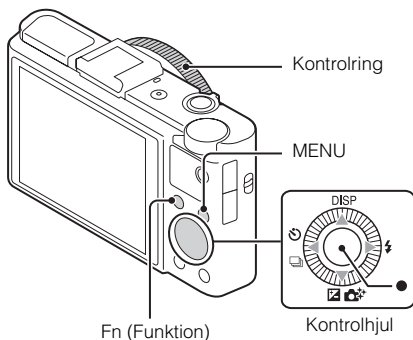

### ■ Kontrolhjul

**DISP (Vis indhold):** Giver dig mulighed for at ændre skærmvisningen.

**⚡ (Blitztilstand):** Giver dig mulighed for at vælge en blitztilstand for stillbilleder.

**📷/🌟 (Eksp. komp./Fotokreativitet):** Giver mulighed for at justere billedets lysstyrke. Giver mulighed for at ændre [Bagg. Ej fk.], [Lysstyrke], [Farve], [Livfuldhed] og [Billedeffekt], når optagetilstanden er indstillet til [Intelligent auto] eller [Bedste auto].

**🔄/📷 (Fremf. metode):** Giver mulighed for at bruge selvudløser og serieoptagelsestilstand.

**● (Springsfokus):** Kameraet sporer motivet og justerer automatisk fokus, selv når motivet bevæger sig.

DK

## ■ Fn (Funktion)-knap

Giver mulighed for at registrere syv funktioner og genkalde disse ved optagelse.

- ① Tryk på Fn (Funktion)-knappen.
- ② Vælg den ønskede funktion ved at trykke på knappen Fn (Funktion) flere gange eller ved at bruge ◀▶ på kontrolhjulet.
- ③ Vælg indstillingsværdien ved at dreje kontrolhjulet eller kontrolringen.

## ■ Kontrolring

Dine favoritfunktioner kan tildeles kontrolringen; når du optager kan registrerede funktioner ændres ved blot at dreje kontrolringen.

## ■ Menupunkter

### 📷 Menu for optagelse af stillbilleder

Billedformat	Vælger størrelsen på stillbilleder.
Format	Vælger formatet til stillbilleder.
Kvalitet	Indstiller billedkvaliteten for stillbilleder.
Panorering: Størrelse	Vælger størrelsen på panoreringsbilleder.
Panorering: Retning	Indstiller optageretning for panoreringsbilleder.
Betjen m smartphone	Optager stillbilleder og film ved at fjernstyre kameraet med en smartphone.
Fremf.metode	Indstiller fremføringstilstand som f.eks. ved kontinuerlig optagelse.
Blitztilstand	Indstiller blitzindstillingerne.
Fokustilstand	Vælger fokuseringsmetoden.
Autofokusområde	Vælger fokusområde.
Blød hud-effekt	Indstiller Blød hud-effekten og effektiveauet.
Smil-/Ansigtsg.	Vælger registrering af ansigter og justerer forskellige indstillinger automatisk. Indstiller automatisk udløsning af lukkeren, når der registreres et smil.

Autom. Indramning	Analyserer motivet, når der skal optages ansigter, nærbilleder eller motiver, der spores med funktionen Sporingsfokus, og beskærer og gemmer en anden kopi med en mere imponerende komposition.
ISO	Justerer lysfølsomheden.
Lysmålermetode	Vælger den lysmålermetode som indstiller hvilken del af motivet, der skal måles for at bestemme eksponeringen.
Blitzkompens.	Justerer blitzens intensitet.
Hvidbalance	Justerer farvetoner på et billede.
DRO/Auto HDR	Kompenserer automatisk for lysstyrke og kontrast.
Kreativ indst.	Vælger den ønskede billedbehandling.
Billedeffekt	Vælger det ønskede effektfilter for at opnå et mere imponerende og artistisk udtryk.
Klar billedzoom	Giver et zoomet billede med højere kvalitet end med Digital zoom.
Digital zoom	Giver zoomede billeder med større forstørrelse end med Klar billedzoom.
Lang eksp.SR	Vælger støjreduktionsbehandling for optagelser med en lukkertid på 1/3 sekund eller længere.
Høj ISO SR	Indstiller støjreduktionsbehandling for optagelser med høj følsomhed.
AF-lampe	Indstiller AF-lampen, som oplyser et mørkt motiv for at hjælpe med fokuseringen.
SteadyShot	Indstiller SteadyShot.
Farverum	Ændrer området for farver, der kan gengives.
Liste med optagetip	Giver adgang til alle optagetip.
Skriv dato	Indstiller om der skal registreres optagelsesdato på et stillbillede.
Valg af motiv	Vælger forudindstillede indstillinger der matcher forskellige motivforhold.
Hukommelsesgenkald.	Vælger indstillinger, som du vil kunne genkalde, når tilstandshjulet er indstillet til [Hukommelsesgenkald.].
Hukommelse	Registrerer de ønskede tilstande eller kameraindstillinger.

## Menu for optagelse af film

Filformat	Vælg filformatet for film.
Optageindstilling	Vælger størrelsen af det enkelte filbillede.
Billedformat (Dual Rec)	Indstiller stillbilledformatet for optagelse under en filmoptagelse.
SteadyShot	Indstiller SteadyShot.
Lydoptagelse	Indstiller om der skal optages lyd under filmoptagelse.
Reduktion af vindstøj	Reducerer vindstøj under filmoptagelse.
Film	Vælger den eksponeringstilstand, der passer til motivet eller effekten.

## Brugerdefineret menu

FINDER/LCD-indstil.	Bruges til at skifte mellem skærmen og den elektroniske søger (sælges separat).
Røddøjereduktion	Reducerer de røde øjne, der kan fremkomme på billedet taget med blitz.
Gitterlinje	Indstiller en gitterlinjevísning for at muliggøre justering til strukturelt omrids.
Autovísning	Indstiller autovísning af billedet efter optagelse.
DISP-knap	Indstiller hvilke skræmvísninger, der kan vælges ved at trykke på DISP på kontrolhjulet.
Maksimumniveau	Bruger en særlig farve til at fremhæve omridset af de områder, der kan fokuseres på ved manuel fokusering.
Maksimumfarve	Vælger farven, der skal anvendes til maksimumfunktionen.
Kontrolring	Tildeler kontrolringen de ønskede funktioner.
Zoomfunk. på ring	Indstiller kontrolringens zoomfunktioner. Når du vælger [Trin], kan du flytte en zoomposition til et fast trin på basis af brændvidden.
Vísning af kontrolring	Indstiller om der skal bruges animation ved betjening af kontrolringen.
Funktionsknap	Brugertilpasser de funktioner, der bliver vist, når der trykkes på knappen Fn (Funktion).



Midterknap-funktion	Tildeler midterknappen de ønskede funktioner.
Venstreknapp-funktion	Tildeler venstre knap de ønskede funktioner.
Højreknap-funktion	Tildeler højre knap de ønskede funktioner.
MOVIE-knap	Indstiller om knappen MOVIE altid skal være aktiveret.
MF-hjælp	Viser et forstørret billede ved manuel fokusering.
Fokusforstørrelsestid	Indstiller hvor længe billedet skal vises forstørret.
Ansigtsprioritetssporing	Indstiller om sporing af ansigter skal prioriteres ved sporing.
Ansigtsregistrering	Registrerer eller ændrer hvilke personer, der skal prioriteres ved fokuseringen.

### ► Afspilningsmenu

Send til smartphone	Overfører billeder til visning på en smartphone.
Send til computer	Sikkerhedskopierer billeder ved at overføre dem til en computer, som er tilsluttet samme netværk.
Vis på tv	De kan vise billeder på et tv med netværksforbindelse.
Stillbillede/film-valg	Skifter mellem visning af stillbillede og film.
Slet	Sletter et billede.
Diasshow	Viser et diasshow.
Billedindeks	Viser flere billeder på samme tid.
Beskyt	Beskytter billederne.
Angiv udskrivning	Tilføjer et udskriftsbestillingsmærke til et stillbillede.
Billedeffekt	Tilføjer forskellige teksturer på billeder.
Indst. for lydstyrke	Justerer lydstyrken.
Vis afspilning	Indstiller hvordan et billede optaget i portrætformat skal vises.

DK

## Menu for hukommelseskortværktøj

Formater	Formaterer hukommelseskortet.
Filnummer	Indstiller metoden, der skal bruges til at nummerere stillbilleder og film.
Vælg REC-mappe	Vælger en anden mappe til lagring af billeder.
Ny mappe	Opretter en ny mappe til lagring af stillbilleder og film (MP4).
Gendan billed-db.	Gendanner billeddatabasefilen og aktiverer optagelse og afspilning.
Vis kortplads	Viser den resterende optagetid for film og hvor mange flere stillbilleder, der kan optages på et hukommelseskort.

## Menu til indstilling af uret

Indst.dato/tid	Indstiller data og tid og sommertid.
Indstilling af sted	Indstiller brugsstedet.

## Opsætningsmenu

Menustart	Indstiller standardpositionen for markøren på menuen: enten det øverste punkt eller det sidst valgte punkt.
Guide til tilstandsknap	Aktiverer eller deaktiverer Guide til tilstandsknap (forklaring af hver enkelt optagesetilstand).
LCD-lysstyrke	Indstiller skærmens lysstyrke.
Søgerlysstyrke	Indstiller lysstyrken i den elektroniske søger (sælges separat).
Strømbesparelse	Indstiller energisparefunktionens niveau.
Starttid for strømbespar.	Indstiller, hvor længe der skal gå, før kameraet slukker automatisk.
PAL/NTSC-vælger (kun for 1080 50i-kompatible modeller)	Det er muligt at optage med en anden filmstørrelse ved at ændre enhedens tv-format.
Overførselsindst.*1	Indstiller kameraet uploadfunktion ved brug af et Eye-Fi-kort.

HDMI-opløsning	Indstiller opløsningen, når kameraet er tilsluttet et HDMI-tv.
KONTROL TIL HDMI	Betjener kameraet fra et tv, som understøtter "BRAVIA" Sync.
USB-tilslutning	Indstiller USB-tilslutningsmetoden.
USB-LUN-indstilling	Forbedrer kompatibiliteten ved at begrænse USB-forbindelsens funktionalitet.
USB-strømforsyning	Indstiller om der skal tilføres strøm ved brug af en USB-forbindelse.
Lydsignaler	Indstiller kameraets betjeningslyd.
WPS-tryk	Du kan nemt registrere adgangspunktet for kameraet ved at trykke på knappen WPS.
Adgangspunktindstil.	Du kan også registrere adgangspunktet manuelt.
Rediger enhedsnavn	Du kan ændre enhedsnavn under Wi-Fi Direct, osv.
Vis MAC-adresse	Viser kameraets MAC-adresse.
Nulstil SSID/kode	Nulstiller SSID og adgangskode for smartphone-forbindelsen.
Flytilstand	Du kan indstille denne enhed til ikke at anvende trådløs kommunikation.
Version	Viser kameraets softwareversion.
Sprog	Vælger sprog.
Faldsensor	Indstiller [Faldsensor]-funktionen.
Demotilstand	Aktiverer/deaktiverer demonstrationsafspilning af en film.
Initialiser	Stiller indstillingerne tilbage til standard.

\*1 Viser, når et Eye-Fi-kort (sælges separat) sættes i kameraet.

## Funktioner i "PlayMemories Home"

Softwaren "PlayMemories Home" giver dig mulighed for at eksportere stillbilleder og film til din computer og bruge dem der. "PlayMemories Home" skal være installeret for at kunne importere AVCHD-film på din computer.



Importerer billeder fra din kamera

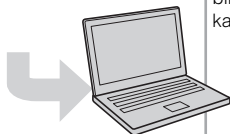

### Organisering



Visning af billeder i kalenderen



Oprettelse af filmdiske

### Deling af billeder



Overførsel af billeder til netværkstjenester



Deling af billeder på "PlayMemories Online"



### Downloading "PlayMemories Home" (kun for Windows)

Du kan downloade "PlayMemories Home" fra følgende URL:

[www.sony.net/pm](http://www.sony.net/pm)

### Bemærkninger

- Der kræves en internetforbindelse for at kunne installere "PlayMemories Home".
- Der kræves en internetforbindelse for at kunne anvende "PlayMemories Online" eller anden netværkstjeneste. "PlayMemories Online" eller andre netværkstjenester er muligvis ikke tilgængelige i nogle lande eller områder.
- "PlayMemories Home" er ikke kompatibel med Mac computere. Brug de programmer, der er installeret på din Mac. For nærmere oplysninger kan du besøge:  
<http://www.sony.co.jp/imsoft/Mac/>

## ■ Installering af "PlayMemories Home" på en computer

1 Brug din computers internetbrowser til at gå til følgende URL, og klik derefter på [Install] → [Run].

[www.sony.net/pm](http://www.sony.net/pm)

2 Følg instruktionerne på skærmen for at fuldføre installationen.

- Når du får vist meddelelsen om at tilslutte kameraet til computeren, skal du bruge det dedikerede USB-kabel (medfølger) til at slutte kamera og computer til hinanden.

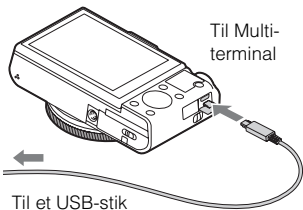

## ■ Visning "PlayMemories Home Help Guide"

For detaljer om betjeningen af "PlayMemories Home" henvises til "PlayMemories Home Help Guide".

1 Dobbeltklik på ikonet [PlayMemories Home Help Guide] på skrivebordet.

- Du kan få adgang til "PlayMemories Home Help Guide" fra startmenuen: Klik på [Start] → [All Programs] → [PlayMemories Home] → [PlayMemories Home Help Guide].
- For Windows 8 skal du vælge ikonet [PlayMemories Home] på Start-skærmen for at starte [PlayMemories Home] og derefter vælge [PlayMemories Home Help Guide] fra [Help]-menuen.
- For detaljer om "PlayMemories Home" kan du også se "Cyber-shot-brugervejledning" (side 2) eller følgende PlayMemories Home-supportside (kun på engelsk):  
<http://www.sony.co.jp/pmh-se/>

DK

## Funktioner i "Image Data Converter"

Nedenfor kan du se eksempler på funktioner, der kan bruges sammen med "Image Data Converter".

- Du kan rette i RAW-billeder ved hjælp af adskillige redigeringsfunktioner som f.eks. tonkurver eller skarphed.
- Du kan justere billeder ved brug af hvidbalance, blænde, Kreative indstillinger osv.
- Du kan gemme viste og redigerede stillbilleder på din computer.  
Der er to måder til at gemme RAW-billeder: gem og bevar som RAW-data eller gem i et generelt anvendeligt filformat.
- Du kan vise og sammenligne RAW-billeder/JPEG-billeder, der er optaget med dette kamera.
- Du kan rangordne billeder på fem niveauer.
- Du kan indstille farveetiketten.

## ■ Installering "Image Data Converter"

- 1 Download softwaren fra følgende webside og installer den på din computer.

Windows: <http://www.sony.co.jp/imsoft/Win/>

Mac: <http://www.sony.co.jp/imsoft/Mac/>

## ■ Visning "Image Data Converter Guide"

For detaljer om betjeningen af "Image Data Converter" henvises til "Image Data Converter Guide".

---

1 For Windows:  
Klik på [Start] → [All Programs] → [Image Data Converter] → [Help] → [Image Data Converter Ver.4].

For Mac:

Start Finder → [Applications] → [Image Data Converter] → [Image Data Converter Ver.4] → I menulinjen skal du vælge "Help" → "Image Data Converter Guide".

- For Windows 8, start "Image Data Converter Ver.4" → I menulinjen skal du vælge "Help" → "Image Data Converter Guide".
  - For flere oplysninger om "Image Data Converter" kan du også se "Cyber-shot-brugervejledning" (side 2) eller følgende "Image Data Converter"-supportside (kun på engelsk):  
<http://www.sony.co.jp/ids-se/>
-

## Antal stillbilleder og optagetid for film

Antallet af stillbilleder og optagetiden kan muligvis variere afhængigt af optageforholdene og hukommelseskortet.

### ■ Stillbilleder

**Billedformat: L: 20M**

**Når [Format] er indstillet til [3:2]\***

Kvalitet \ Kapacitet	2 GB
Standard	295 billeder
Fin	170 billeder
RAW og JPEG	58 billeder
RAW	88 billeder

\* Når [Format] er indstillet til alt andet end [3:2], kan du optage flere billeder end vist ovenfor. (Undtagen når [Kvalitet] er indstillet til [RAW].)

### ■ Film

Tabellen nedenfor viser de omtrentlige maksimale optagetider. Disse er totaltider for alle filmfiler. Kontinuerlig optagelse kan udføres i cirka 29 minutter (en begrænsning i produktspecifikationen). Den maksimale kontinuerlige optagetid for en film i MP4 (12M)-format er omkring 15 minutter (begrænset af den maksimale filstørrelse på 2 GB).

(h (timer), m (minutter))

Optageindstilling \ Kapacitet	2 GB
60i 24M(FX)/50i 24M(FX)	10 m
60i 17M(FH)/50i 17M(FH)	10 m
60p 28M(PS)/50p 28M(PS)	9 m
24p 24M(FX)/25p 24M(FX)	10 m
24p 17M(FH)/25p 17M(FH)	10 m
1440×1080 12M	15 m
VGA 3M	1 h 10 m



- Optagetiden for film varierer, da kameraet er udstyret med VBR (Variable Bit Rate), som automatisk justerer billedkvaliteten afhængigt af optagescenen. Når du optager i motiv i hurtig bevægelse, bliver billedet mere klart, men den tilgængelige optagetid kortere, fordi der bruges mere hukommelse til optagelsen. Den tilgængelige optagetid afhænger også af optageforholdene, motivet eller indstillingen for billedkvalitet/størrelse.

## Bemærkninger om brug af kameraet

### Indbyggede funktioner i kameraet

- Denne vejledning beskriver 1080 60i-kompatible enheder og 1080 50i-kompatible enheder.  
For at kontrollere om dit kamera er en 1080 60i-kompatibel enhed eller en 1080 50i-kompatibel enhed, skal du se efter følgende mærker i bunden af kameraet.  
1080 60i-kompatibel enhed: 60i  
1080 50i-kompatibel enhed: 50i
- Dette kamera er kompatibelt med 1080 60p eller 50p-formaterede film. I modsætning til hidtidige optagetilstande, som anvender interlacing, optager dette kamera ved hjælp af en progressiv metode. Det øger opløsningen og giver et renere og mere realistisk billede.

### Om brug og vedligeholdelse

Produktet må ikke udsættes for hårdhændet behandling, skilles ad, ændres, udsættes for stød eller tryk som f.eks. ved at der slås på det, det tabes, eller der trædes på det. Vær især forsigtig med objektivet.

### Bemærkninger om optagelse/afspilning

- Inden du begynder at optage, skal du foretage en prøveoptagelse for at sikre dig, at kameraet fungerer korrekt.
- Kameraet er hverken støvtæt, stænkæt eller vandtæt.
- Undgå at udsætte kameraet for vand. Hvis der trænger vand ind i kameraet, kan det medføre funktionsfejl. I visse tilfælde kan kameraet ikke repareres.
- Ret ikke kameraet mod solen eller andet kraftigt lys. Det kan medføre funktionsfejl i kameraet.
- Hvis der opstår fugtdannelse, skal den fjernes, før kameraet bruges.
- Du må ikke ryste kameraet eller slå på det. Det kan medføre en funktionsfejl, og du vil muligvis ikke kunne optage billeder. Endvidere kan optagemediet blive ustabil, eller billeddataene kan blive ødelagt.

### Undlad at bruge/opbevare kameraet på følgende steder

- På et ekstremt varmt, koldt eller fugtigt sted  
På et sted som f.eks. i en bil, der er parkeret direkte i solen, kan kameraet blive deformeret, og det kan medføre funktionsfejl.

- Opbevaring i direkte sollys eller nær et varmeapparat  
Kamerahuset kan blive misfarvet eller deformeret og dette kan medføre funktionsfejl.
- På steder, hvor der kan opstå rystende vibrationer
- I nærheden af et sted der udsender stærke radiobølger, afgiver stråling eller som er et stærkt magnetisk sted. Ellers kan det medføre at kameraet ikke kan optage eller afspille billeder korrekt.
- På steder med sand eller støv  
Pas på, at der ikke kommer sand eller støv ind i kameraet. Det kan medføre funktionsfejl i kameraet, og i nogle tilfælde kan denne funktionsfejl ikke udbedres.

## Om transport

Undlad at sidde i en stol eller andre steder med kameraet i baglommen, da dette kan medføre funktionsfejl eller beskadige kameraet.

## Carl Zeiss-objektiv

Kameraet er udstyret med et Carl Zeiss-objektiv, der er i stand til at gengive skarpe billeder med fortræffelig kontrast. Objektivet til dette kamera er produceret under et kvalitetssikringssystem, som er certificeret af Carl Zeiss i overensstemmelse med kvalitetsstandarderne for Carl Zeiss i Tyskland.

## Bemærkninger om skærmen

Skærmen er fremstillet med ekstremt præcis højteknologi, så mere end 99,99% af alle pixels fungerer. Der kan dog forekomme ganske små sorte og/eller lyse prikker (hvide, røde, blå eller grønne) på skærmen. Disse prikker er et resultat af den normale produktionsproces, og påvirker ikke optagelsen.

## Bemærkninger om blitzen

- Bær aldrig kameraet ved at holde i blitzen og pas på, at den ikke udsættes for større kræfter.
- Hvis der kommer vand, støv eller sand i den åbne blitzenhed, kan det medføre funktionsfejl.

## Om kameraets temperatur

Kameraet og batteriet kan blive varmt under fortsat brug, men det er ikke en funktionsfejl.

## Om beskyttelse mod overophedning

Afhængigt af kameraets og batteriets temperatur er du muligvis ikke i stand til at optage film, eller strømmen slår muligvis automatisk fra for at beskytte kameraet. Der vises en meddelelse på skærmen, inden strømmen slås fra eller du ikke længere kan optage film. I dette tilfælde skal du lade kameraet være slukket, indtil kameraets og batteriets temperatur falder. Hvis du tænder for strømmen uden at lade kameraet og batteriet køle tilstrækkeligt af, slukker strømmen muligvis igen eller du er ikke i stand til at optage film.

## Om opladning af batteriet

Hvis du oplader et batteri, der ikke har været brugt i lang tid, kan det være umuligt at oplade det til passende kapacitet.

Dette skyldes batteriets karakteristik og ikke er ikke en fejl ved kameraet. Oplad batteriet igen.

## Advarsel om ophavsret

Tv-programmer, film, videobånd og andet materiale kan være ophavsretligt beskyttet. Uautoriseret optagelse af ophavsretligt beskyttet materiale er i strid med bestemmelserne i lovene om ophavsret.

## Ingen kompensation for ødelagt indhold eller optagefejl

Sony kan ikke kompensere for manglende evne til at optage eller tab af optaget indhold på grund af funktionsfejl på kameraet eller optagemediet osv.

## Rengøring af kameraets overflade

Rengør kameraets overflade med en blød klud, der er let fugtet med vand, og tør derefter overfladen af med en tør klud. For at undgå at beskadige overfladebehandlingen eller kabinettet:

– Udsæt ikke kameraet for kemiske produkter som fx fortynder, benzin, alkohol, engangsklude, insektmiddel, solcreme eller insektgift.

## Vedligeholdelse af skærmen

- Håndcreme og fugtighedscreme, der efterlades på skærmen, kan opløse dens coating. Hvis der kommer en sådan creme på skærmen, skal den tørres af med det samme.
- Hvis du tørrer for hårdt med et papirlømmetørklæde eller et andet materiale, kan det ødelægge coatingen.
- Hvis fingeraftryk eller snavs sidder fast på skærmen, anbefaler vi, at du fjerner alt snavs forsigtigt, og derefter tørrer skærmen af med en blød klud.

## Bemærkning om trådløst LAN

Vi kan ikke påtage os noget ansvar overhovedet for eventuelle skader forårsaget af uautoriseret adgang til eller brug af destinationer lagret kameraet som resultat af tab eller tyveri.

## Bemærkning om bortskaffelse/videregivelse af kameraet

For at beskytte personlige data skal du gøre følgende, hvis du bortskaffer eller videregiver kameraet.

- Nulstil alle kamerainstillinger ved at udføre [Initialiser] (side 25).
- Slet alle registrerede personers ansigter fra [Ansichtsregistrering] (side 23).

# Specifikationer

## Kamera

---

### [System]

Billedenhed: 13,2 mm × 8,8 mm  
(1,0-type) Exmor R CMOS-sensor

Totalt antal pixels for kameraet:

Ca. 20,9 Megapixels

Antal effektive pixels for kameraet:

Ca. 20,2 Megapixels

Objektiv: Carl Zeiss Vario-Sonnar T\*

3,6× zoomobjektiv

f = 10,4 mm – 37,1 mm (28 mm –  
100 mm (svarende til 35 mm film))

F1,8 (W) – F4,9 (T)

Under optagelse af film (16:9):

29 mm – 105 mm<sup>\*1</sup>

Under optagelse af film (4:3):

36 mm – 128 mm<sup>\*1</sup>

<sup>\*1</sup> Når [SteadyShot] er indstillet til  
[Standard]

SteadyShot: Optisk

Eksponeringskontrol: Automatisk  
eksposering, Blændeprioritet,  
Lukkerhastighedsprioritet, Manuel  
eksposering, Valg af motiv

Hvidbalance: Automatisk, Dagslys,  
Skygge, Overskyet, Glødelampe,  
Lysstofrør (Varm Hvid/  
Kold Hvid/Dag Hvid/Dagslys),  
Blitz, Farvetemperatur/Farvefilter,  
Brugerdefineret

Filformat:

Stillbilleder: Overholder JPEG  
(DCF, Exif, MPF Baseline), RAW  
(Sony ARW 2.3-format), DPOF-  
kompatibel

Film (AVCHD-format): AVCHD-  
format Ver. 2.0-kompatibel

Video: MPEG-4 AVC/H.264

Lyd: 2-kanals Dolby Digital  
udstyret med Dolby Digital Stereo  
Creator

• Fremstillet på licens fra Dolby  
Laboratories.

Film (MP4-format):

Video: MPEG-4 AVC/H.264

Lyd: 2-kanalers MPEG-4 AAC-LC

Optagemedier: "Memory Stick XC  
Duo", "Memory Stick PRO Duo",  
"Memory Stick Micro", SD-kort og  
microSD-hukommelseskort

Blitz: Blitzrækkevidde (ISO-følsomhed  
(Anbefalet eksponeringsindeks)  
indstillet til Auto):

Ca. 0,3 m til 15,0 m (W)

Ca. 0,55 m til 5,7 m (T)

---

### [Input- og outputstik]

HDMI-stik: HDMI-mikrojackstik

Multi-terminal\*:

USB-kommunikation

USB-kommunikation: Hi-Speed USB  
(USB 2.0)

\* Understøtter enheder, der er  
kompatible med mikro-USB.

---

### [Skærm]

LCD-skærm:

7,5 cm (3,0-type) TFT-drev

Totalt antal punkter:

1 228 800 punkter

---

### [Strøm, generelt]

Strøm: Genopladeligt batteri  
NP-BX1, 3,6 V

Lysnetadapter AC-UB10/UB10B/  
UB10C/UB10D, 5 V

Strømfbrug (under optagelse):

Ca. 1,5 W

Driftstemperatur: 0 °C til 40 °C

Opbevaringstemperatur:

-20 °C til +60 °C

Mål (overholder CIPA):

101,6 mm × 58,1 mm × 38,3 mm  
(B/H/D)

Vægt (overholder CIPA) (inklusive  
NP-BX1-batteri og "Memory Stick  
Duo"): Ca. 281 g

Mikrofon: Stereo

Højtaler: Mono

Exif Print: Kompatibel

PRINT Image Matching III:  
Kompatibel

## Genopladeligt batteri NP-BX1

Anvendt batteri: Lithium-ion-batteri

Maksimal spænding: Jævnstrøm 4,2 V

Nominel spænding: Jævnstrøm 3,6 V

Maksimal opladningsspænding:

Jævnstrøm 4,2 V

Maksimal opladningsstrømstyrke:

1,89 A

Kapacitet: 4,5 Wh (1 240 mAh)

Design og specifikationer kan ændres  
uden varsel.

---

## [Trådløst LAN]

Understøttede standarder:

IEEE 802.11 b/g/n

Frekvens: 2,4 GHz

Understøttede sikkerhedsprotokoller:

WEP/WPA-PSK/WPA2-PSK

Konfigurationsmetode: WPS (Wi-Fi  
Protected Setup) / manuel

Adgangsmetode: Infrastrukturetilstand

NFC: Overholder NFC Forum Type 3  
Tag

## Lysnetadapter AC-UB10/ UB10B/UB10C/UB10D

Strømkrav: Vekselstrøm 100 V til  
240 V, 50 Hz/60 Hz, 70 mA

Udgangsspænding: Jævnstrøm 5 V,  
0,5 A

Driftstemperatur: 0 °C til 40 °C

Opbevaringstemperatur:  
-20 °C til +60 °C

Mål:

Ca. 50 mm × 22 mm × 54 mm  
(B/H/D)

Vægt:

For USA og Canada: Ca. 48 g

For andre lande eller regioner end

USA og Canada: Ca. 43 g

## Varemærker

- Følgende mærker er varemærker tilhørende Sony Corporation.  
**Cyber-shot**, "Cyber-shot", "Memory Stick XC-HG Duo", "Memory Stick PRO Duo", "Memory Stick PRO-HG Duo", "Memory Stick Duo", "Memory Stick Micro"
- "AVCHD Progressive" og "AVCHD Progressive"-logotypen er varemærker tilhørende Panasonic Corporation og Sony Corporation.
- Dolby og dobbelt-D-symbolet er varemærker tilhørende Dolby Laboratories.
- Navnene HDMI og HDMI High-Definition Multimedia Interface og HDMI-logoet er varemærker eller registrerede varemærker tilhørende HDMI Licensing LLC i USA og andre lande.
- Windows er et registreret varemærke tilhørende Microsoft Corporation i USA og/eller andre lande.
- Mac og App Store er registrerede varemærker tilhørende Apple Inc.
- iOS er et registreret varemærke eller varemærke tilhørende Cisco Systems, Inc. og/eller dets datterselskaber i USA og visse andre lande.
- SDXC-logoet er et varemærke tilhørende SD-3C, LLC.
- Android og Google Play er varemærker tilhørende Google Inc.
- Wi-Fi, Wi-Fi-logoet og Wi-Fi PROTECTED SET-UP er registrerede varemærker tilhørende Wi-Fi Alliance.
- N Mark er et varemærke eller registreret varemærke tilhørende NFC Forum, Inc. i USA og andre lande.
- DLNA og DLNA CERTIFIED er varemærker tilhørende Digital Living Network Alliance.

- "PS" og "PlayStation" er registrerede varemærker tilhørende Sony Computer Entertainment Inc.
- Facebook og "f"-logoet er varemærker eller registrerede varemærker tilhørende Facebook, Inc.
- YouTube og YouTube-logoet er varemærker eller registrerede varemærker tilhørende Google Inc.
- Eye-Fi er et varemærke tilhørende Eye-Fi, Inc.
- Desuden er navne på systemer og produkter, som er anvendt i denne vejledning, generelt varemærker eller registrerede varemærker tilhørende de respektive udviklere eller producenter. Betegnelserne <sup>TM</sup> eller <sup>®</sup> er imidlertid ikke brugt i alle tilfælde i denne vejledning.



- Få endnu mere glæde ud af din PlayStation 3 ved at hente programmet til PlayStation 3 fra PlayStation Store (hvor den er tilgængelig).
- Programmet til PlayStation 3 kræver en PlayStation Network-konto og programdownload. Kan fås i områder, hvor PlayStation Store er tilgængeligt.

Der findes flere oplysninger om dette produkt samt svar på ofte stillede spørgsmål på vores websted til kundesupport.

<http://www.sony.net/>

DK





DK



