

MSG 202 ECO A+**Gefrierschrank**

Bedienungsanleitung; Seite 3

Congélateur armoire

Mode d'emploi; page 11

Congelatore ad armadio

Istruzioni per l'uso; pagina 19



Vor dem Einstecken
mindestens 2 Stunden
aufrecht stehen lassen!

Laisser debout **au**
moins 2 heures avant
de brancher!



Prima di inserire la spina
lasciare in posizione
verticale **almeno 2 ore!**

Before plugging in left it
stand upright for at **least**
2 hours!

GEBRAUCHSANWEISUNG

VOR DEM GEBRAUCH DES GERÄTS.....	SEITE 4
INFORMATIONEN ZUM UMWELTSCHUTZ.....	SEITE 4
ALLGEMEINE HINWEISE UND RATSCHLÄGE	SEITE 5
BETRIEB DES GEFRIERSCHRANKS	SEITE 6
ABTAUEN UND REINIGEN DES GEFRIERSCHRANKS	SEITE 9
REINIGUNG UND PFLEGE.....	SEITE 9
ERST EINMAL SELBST PRÜFEN.....	SEITE 10
INSTALLATION	SEITE 10

VOR DEM GEBRAUCH DES GERÄTS

- Das von Ihnen gekaufte Gerät ist ausschließlich für den Hausgebrauch

Damit Sie den größtmöglichen Nutzen aus Ihrem Gerät ziehen, lesen Sie bitte aufmerksam die Bedienungsanleitung, in der Sie die Gerätebeschreibung sowie nützliche Ratschläge zur Aufbewahrung der Lebensmittel finden.

Heben Sie diese Anleitung zum Nachschlagen gut auf.

1. Nach dem Auspacken das Gerät auf Beschädigungen überprüfen und sicherstellen, dass die Türen einwandfrei schließen.

Mögliche Schäden müssen dem Händler innerhalb von 24 Stunden nach Anlieferung gemeldet werden.

2. **Warten Sie vor der Inbetriebnahme des Gerätes mindestens zwei Stunden, damit der Kühlkreis seine volle Funktionstüchtigkeit erreichen kann.** 
3. Die Installation und der elektrische Anschluss müssen von einer Fachkraft gemäß den Herstelleranweisungen und den gültigen örtlichen Bestimmungen ausgeführt werden
4. Vor der Inbetriebnahme das Innere des Gerätes reinigen.

INFORMATIONEN ZUM UMWELTSCHUTZ

1. Verpackung

Das Verpackungsmaterial ist zu 100% wieder verwertbar und durch ein Recyclingsymbol gekennzeichnet. Für die Entsorgung die örtlichen Vorschriften beachten. Das Verpackungsmaterial (Plastikbeutel, Styroporsteile, usw.) außerhalb der Reichweite von Kindern aufbewahren, da es eine mögliche Gefahrenquelle darstellt.

2. Entsorgung

Das Gerät ist aus wieder verwertbaren Materialien hergestellt. In Übereinstimmung mit den Anforderungen der Europäischen Richtlinie 2002/96/EG über Elektro- und Elektronik-Altgeräte (WEEE) ist vorliegendes Gerät mit einer Markierung versehen.

Sie leisten einen positiven Beitrag für den Schutz der Umwelt und die Gesundheit des Menschen, wenn Sie dieses Gerät einer gesonderten Abfallsammlung zuführen. Im unsortierten Siedlungsmüll könnte ein solches Gerät durch unsachgemäße Entsorgung negative Konsequenzen nach sich ziehen.

Auf dem Produkt oder der beiliegenden Produktdokumentation ist folgendes Symbol

 einer durchgestrichenen Abfalltonne abgebildet. Es weist darauf hin, dass eine Entsorgung im normalen Haushaltsabfall nicht zulässig ist Entsorgen Sie dieses Produkt im Recyclinghof mit einer getrennten Sammlung für Elektro- und Elektronikgeräte.

Vor der Entsorgung des Gerätes das Speisekabel durchtrennen, Türen und Ablageflächen entfernen, damit das Gerät funktionsuntüchtig ist und keine Gefahrenquelle für spielende Kinder darstellen kann. Das Gerät den örtlichen Bestimmungen entsprechend entsorgen und bei einem Entsorgungszentrum abgeben. Das Gerät auf keinen Fall bis zur Entsorgung unbeaufsichtigt herumstehen lassen, da es eine Gefahrenquelle für spielende Kinder darstellen kann. Bitte wenden Sie sich an die zuständigen Behörden Ihrer Gemeindeverwaltung, an den lokalen Recyclinghof für Haushaltsmüll oder an den Händler, bei dem Sie dieses Gerät erworben haben, um weitere Informationen über Behandlung, Verwertung und Wiederverwendung dieses Produkts zu erhalten.

Information:

Dieses Gerät ist FCKW-frei (der Kältekreislauf enthält R 134 a) oder FKW-frei (der Kältekreislauf enthält R 600a).

Für Geräte mit Isobutan (R600a):

Isobutan ist ein Naturgas ohne umweltschädigende Auswirkungen, es ist jedoch entflammbar. Die Leitungen des Kältekreislaufes müssen daher unbedingt auf ihre Unversehrtheit überprüft werden.

Konformitätserklärung

- Dieses Gerät ist für die Aufbewahrung von Lebensmitteln bestimmt und entspricht den europäischen Richtlinien 90/128/EWG, 02/72/EWG und der EG-Verordnung Nr. 1935/2004.



- Dieses Gerät wurde gemäß folgender Richtlinien entworfen, hergestellt und in den Handel eingeführt:
 - Sicherheitsanforderungen der Niederspannungsrichtlinie 73/23/EWG;
 - Schutzvorschriften der Richtlinie 89/336/EWG bezüglich der elektromagnetischen Verträglichkeit "EMC", geändert durch die Richtlinie 93/68/EWG;
- Die elektrische Sicherheit des Gerätes ist nur dann gewährleistet, wenn es korrekt an eine funktionstüchtige und den gesetzlichen Bestimmungen entsprechende Erdung angeschlossen ist.



ALLGEMEINE HINWEISE UND RATSCHLÄGE

- Den Kühlraum nur zur Lagerung frischer Lebensmittel und den Gefrierraum nur zur Lagerung von Tiefkühlware, zum Gefrieren frischer Lebensmittel und zum Herstellen von Eiswürfeln verwenden.
- Nach der Installation sicherstellen, dass das Gerät nicht auf dem Stromkabel steht.
- Keine Glasbehälter mit flüssigem Inhalt in den Gefrierraum stellen, da diese platzen können.
- Eiswürfel oder Wassereis nicht sofort nach der Entnahme aus dem Gefrierraum verzehren, da sie Kälteverbrennungen hervorrufen können.
- Vor jeder Reinigungs- oder Wartungsarbeit den Netzstecker ziehen oder die Stromversorgung unterbrechen.
- Sorgen Sie dafür, dass das Gerät nicht in Nähe einer Wärmequelle steht.
- Kein Benzin, Gas oder andere entflammare Stoffe in der Nähe des Geräts oder anderer Haushaltsgeräte aufbewahren oder verwenden. Durch die ausströmenden Dämpfe besteht Brand- oder Explosionsgefahr.
- Auf beiden Seiten und über dem Gerät ausreichend Raum frei lassen, damit eine angemessene Belüftung gewährleistet ist.
- Die Belüftungsöffnungen dürfen auch bei verkleideten Geräten oder Einbaugeräten nicht verdeckt werden.
- Sämtliche Geräte mit Eisautomat und Wasserspender müssen an eine Wasserleitung angeschlossen werden, die ausschließlich Trinkwasser abgibt (mit Wasserleitungsdruck zwischen 1,7 und 8,1 bar (25 und 117 PSI)). Nicht direkt an die Wasserleitung angeschlossene Eisautomaten bzw. Wasserspender dürfen nur mit Trinkwasser gefüllt werden.
- Das Gerät auf einer tragfähigen Fläche nivellieren und in einem seinen Abmessungen und seinem Verwendungszweck entsprechenden Raum aufstellen.

- Das Gerät in einem trockenen und gut belüfteten Raum aufstellen. Das Gerät ist für den Einsatz in Räumen mit nachstehenden Temperaturbereichen ausgelegt, die ihrerseits von der Klimaklasse auf dem Typenschild abhängig sind: Der Gerätebetrieb könnte beeinträchtigt werden, wenn das Gerät über längere Zeit höheren oder tieferen Temperaturwerten als denen des vorgeschriebenen Bereichs ausgesetzt ist.

Klimaklasse	T. Umg. (°C)	T. Umg. (°F)
SN	Von 10 bis 32	Von 50 bis 90
N	Von 16 bis 32	Von 61 bis 90
ST	Von 18 bis 38	Von 64 bis 100
T	Von 18 bis 43	Von 64 bis 110

- Beim Auf- bzw. Umstellen des Gerätes darauf achten, dass der Fußboden nicht beschädigt wird (z. B. Parkett).
- Zum Beschleunigen des Abtauvorganges niemals mechanische oder andere als die vom Hersteller empfohlenen Utensilien benutzen.
- Den Kältemittelkreis nicht beschädigen.
- In den zur Aufbewahrung von Tiefkühlgut bestimmten Abteilen/Fächern des Gerätes dürfen nur die vom Hersteller empfohlenen Elektrogeräte benutzt werden.
- Das Gerät sollte von kleinen Kindern oder Behinderten nur unter Aufsicht benutzt werden.
- Kindern das Spielen und Verstecken im Gerät nicht gestatten, um Erstickungs- und Einschließgefahr zu vermeiden.
- Das Netzkabel darf nur durch eine Fachkraft ersetzt werden.
- Keine Verlängerungskabel oder Mehrfachadapter verwenden.
- Die Abschaltung der Stromversorgung muss durch Ziehen des Netzsteckers oder durch einen der Steckdose vorgeschalteten Zweipolschalter möglich sein.
- Prüfen, ob die auf dem Typenschild angegebene Spannung mit der in der Wohnung übereinstimmt
- Die in den Kälteakkus enthaltene (ungiftige) Flüssigkeit nicht verschlucken.

BETRIEB DES GEFRIERSCHRANKS

In diesem Gefrierschrank können Tiefkühlwaren aufbewahrt und frische Lebensmittel tiefgefroren und aufbewahrt werden.

Der Gefrierschrank funktioniert bei einer Umgebungstemperatur von +10° C bis +38° C.

Inbetriebnahme des Gefrierschranks

- Eine Temperatureinstellung über das Display ist nicht erforderlich, da die Temperatur bereits werkseitig voreingestellt wurde.
- Den Netzstecker anschließen.
- Die Alarmanzeige wird aktiviert, wenn die Temperatur im Geräteinneren noch nicht niedrig genug zum Einlagern der Lebensmittel ist.
- Die Lebensmittel erst einlagern, wenn die Alarmanzeige erloschen ist (näheres finden Sie in den beiliegenden Produktangaben).

Temperatureinstellung

Informationen zur Temperatureinstellung finden Sie in den Produktangaben.

Hinweis:

Die Raumtemperatur, die Häufigkeit der Türöffnungen und der Aufstellungsort des Gerätes können die Innentemperatur des Gefrierschranks beeinflussen.

Diese Faktoren müssen bei der Thermostateinstellung berücksichtigt werden.

Einfrieren

Auf dem Typenschild ist angegeben, wie viel frische Lebensmittel innerhalb von 24 Stunden eingefroren werden können (in kg).

Für ein optimales Einfrieren 24 Stunden vor dem Einlagern frischer Lebensmittel die Schnellgefriertaste drücken (bis das gelbe Lämpchen aufleuchtet).

In der Regel sind nach dem Einlagern frischer Lebensmittel etwa 24 Stunden Schnellgefrieren ausreichend. Nach 48 Stunden schaltet sich die Schnellgefrierfunktion automatisch ab.

Achtung:

Bei kleinen Mengen kann die Schnellgefrierfunktion bereits nach einigen Stunden abgeschaltet werden, um einen unnötigen Stromverbrauch zu vermeiden.



Ratschläge für das Einfrieren und Aufbewahren frischer Lebensmittel.

- Die einzufrierenden frischen Lebensmittel einpacken und verschließen in:
Aluminium- oder Klarsichtfolie, wasserundurchlässige Kunststoffverpackungen, Polyäthylenbehälter mit Deckel, Tiefkühlbehälter, die für Lebensmittel geeignet sind.
- Die Lebensmittel müssen frisch, reif und von bester Qualität sein.
- Frisches Gemüse und Obst sollten möglichst sofort nach der Ernte eingefroren werden, um Nährwert, Struktur, Konsistenz, Farbe und Geschmack zu erhalten.

Fleisch und Wild vor dem Einfrieren ausreichend lange abhängen lassen.

Hinweis:

- Warme Speisen vor dem Einlagern auskühlen lassen.
- Auf- oder angetaute Speisen sofort weiterverarbeiten bzw. verzehren. An- oder aufgetaute Lebensmittel dürfen nicht wieder eingefroren werden, es sei denn, sie werden für die Zubereitung eines Fertiggerichtes verwendet. Aufgetaute Lebensmittel können nach dem Kochen wieder eingefroren werden.

Einfrieren und Aufbewahren von Lebensmitteln

- Die tiefzufrierenden Lebensmittel in das entsprechende Abteil legen.
- Das Kühlakku in das dafür vorgesehene Fach (über dem obersten Gitter) oder auf die im ersten oberen Fach eingelegten Lebensmittel legen.

Bitte beachten:

Die Aufbewahrungsdauer in Monaten für eingefrorene frische Lebensmittel entnehmen Sie bitte nachstehender Tabelle.

Mit Ausnahme der Lagezeit im Störfall beziehen sich alle angegebenen Leistungen auf den Betrieb ohne Kühlakku.

Ordnen der Tiefkühlware

Ordnen und kennzeichnen Sie die Lebensmittel.

Es ist ratsam, das Einfrier-/Verfallsdatum auf die Verpackung zu schreiben, damit die Lebensmittel rechtzeitig aufgebraucht werden.

Ratschläge zum Aufbewahren von Tiefkühlware

Beim Einkaufen von Tiefkühlware sollte auf Folgendes geachtet werden:

- Die Verpackung darf nicht beschädigt sein, da sonst der Inhalt nicht mehr einwandfrei sein könnte. Wenn die Verpackung aufgebläht ist oder feuchte Flecken aufweist, ist das Produkt nicht optimal gelagert worden und der Inhalt könnte angetaut worden sein.
- Tiefkühlware immer als letztes in den Einkaufswagen legen und stets in einer Kühltasche transportieren.
- Die Tiefkühlware zu Hause sofort in den Gefrierschrank legen.
- Angetaute Tiefkühlware nicht wieder einfrieren, sondern innerhalb von 24 Stunden aufbrauchen.
- Temperaturschwankungen vermeiden bzw. auf ein Minimum reduzieren. Das auf der Verpackung angegebene Verfallsdatum beachten.
- Stets die Anweisungen auf der Verpackung befolgen.



MONATE	LEBENSMITTEL
1-3	
4-7	
8-12	



Herausnehmen der Schubladen

- Die Schubladen bis zum Anschlag herausziehen, leicht anheben und herausnehmen.

Um bei Bedarf mehr Platz im Geräteinneren zu gewinnen, können außer der untersten Schublade alle anderen Schubladen, die Führungsleisten der Schubladen und die weiße Gitterablage (sofern vorhanden) herausgenommen werden (**Abb. 1**).

Beachten Sie bitte, dass die eingelagerte Gefriergutmenge die eventuell an den Seitenwänden des Gerätes angebrachten Begrenzungsmarkierungen nicht überschreiten darf.

Herstellen von Eiswürfeln

- Füllen Sie die Eiswürfelschale zu 2/3 mit Wasser und stellen Sie diese in das eigens dafür vorgesehene Gefrierfach.
- Sollte die Schale auf dem Boden festgefroren sein, dürfen zum Ablösen keine spitzen oder scharfen Gegenstände verwendet werden.
- Zur leichteren Entnahme der Eiswürfel aus der Schale kann diese leicht gebogen werden.



Abb. 1



ABTAUEN UND REINIGEN DES GEFRIERSCHRANKS

Vor jeder Reinigungs- und Wartungsarbeit den Netzstecker ziehen oder die Stromversorgung abschalten.

Bei den elektronischen Modellen vor dem Ziehen des Netzsteckers die Taste Ein/Aus drücken.

Der Gefrierschrank sollte ein- oder zweimal jährlich oder immer dann, wenn die Reifschicht auf den Kühlgittern zu dick geworden ist, abgetaut werden.

Reifbildung an den Kühlgittern ist vollkommen normal. Menge und Schnelligkeit der Reifbildung hängen von den Umgebungsbedingungen und der Häufigkeit der Türöffnungen ab, wobei die Reifbildung verstärkt an den höheren Gittern auftritt.

Das Abtauen sollte dann vorgenommen werden, wenn nur wenig Gefriergut eingelagert ist.

- Die Tür öffnen, alle Lebensmittel entnehmen, eng aneinander in Zeitungspapier einwickeln und an einem kühlen Ort oder in einer Kühltasche aufbewahren.
- Die Tür offen lassen, damit die Eisschicht abtauen kann.
- Den Innenraum mit einem Schwamm und einer Lösung aus lauwarmem Wasser und/oder neutralem Reinigungsmittel reinigen. Keine Scheuermittel verwenden.
- Nachwischen und sorgfältig trockenwischen.
- Die Lebensmittel wieder einlagern.
- Die Gefrierschranktür schließen.
- Den Netzstecker wieder einstecken.
- Den Gefrierschrank einschalten.

Hinweis: Bei den elektronischen Modellen nach dem Ziehen des Netzsteckers und noch vor dem Einschalten des Gerätes die Taste Ein/Aus drücken.

Für ein korrektes Abtauen wird auch auf die **PRODUKTANGABEN** verwiesen.

REINIGUNG UND PFLEGE

Regelmäßig den Kondensator an der Geräterückseite mit einem Staubsauger oder einer Bürste reinigen.

Bei längerer Abwesenheit

- Den Gefrierschrank ausräumen.
- Das Gerät von der Stromversorgung abschalten.
- Den Innenraum abtauen und reinigen.
- **Die Tür offen lassen, um das Entstehen unangenehmer Gerüche und die Bildung von Schimmel durch eingesperrte Feuchtigkeit zu vermeiden.**



ERST EINMAL SELBST PRÜFEN

1. Das Gerät funktioniert nicht.

- Liegt ein Stromausfall vor?
- Ist der Hauptschalter eingeschaltet?
- Ist die Sicherung durchgebrannt?
- Ist der Thermostat richtig eingestellt?
- Wurde die Inbetriebnahme korrekt ausgeführt?

2. Übermäßige Reifbildung.

- Wurde der Tauwasserablaufkanal richtig eingeschoben?
- Wurde die Tür korrekt geschlossen?

3. Die gelbe/rote/grüne Kontrolllampe/n leuchtet/leuchten nicht auf. Prüfen Sie zuerst Punkt 1, dann:

- Wenden Sie sich an den Kundendienst.

Hinweis:

- Ist der vordere Rand des Kühlschranks warm, liegt keine Störung vor; das Gerät beugt so der Kondensatbildung vor.
- Gluckergeräusche und Ausdehnungszischen des Kältekreises sind durchaus normal.

INSTALLATION

- Das Gerät nicht in der Nähe von Wärmequellen aufstellen. Die Installation in warmen Räumen, in der Nähe von Wärmequellen (Heizkörpern, Öfen) oder direktes Sonnenlicht erhöht den Stromverbrauch und sollte daher vermieden werden.
- Falls dies nicht möglich ist, müssen folgende Mindestabstände eingehalten werden:
 - 30 cm von Kohle- oder Ölöfen;
 - 3 cm von Elektro- und/oder Gasherden.
- Das Gerät an einem trockenen und gut belüfteten Platz aufstellen.
- Das Geräteinnere reinigen (siehe "Abtauen und Reinigen des Gefrierschranks").
- Das mitgelieferte Zubehör einsetzen (Abb. 1 und 2).

Elektrischer Anschluss

- Die elektrischen Anschlüsse müssen den örtlichen Vorschriften entsprechend ausgeführt werden.
- Die Daten zur Spannung und Leistungsaufnahme können dem Typenschild im Geräteinnern entnommen werden.
- Die Erdung des Gerätes ist gesetzlich vorgeschrieben.

Der Hersteller haftet nicht für eventuelle Schäden an Personen, Haustieren oder Sachen, die durch Nichtbeachtung der obengenannten Vorschriften entstehen.

- Falls Stecker und Steckdose nicht vom selben Typ sind, die Steckdose von einem Fachmann auswechseln lassen.
- Keine Verlängerungskabel oder Mehrfachadapter verwenden.

Elektrische Abschaltung

Die elektrische Abschaltung des Gerätes muss durch Ziehen des Netzsteckers oder durch einen der Steckdose vorgeschalteten Zweipolschalter möglich sein.



Abb. 1



Abb. 2

MODE D'EMPLOI

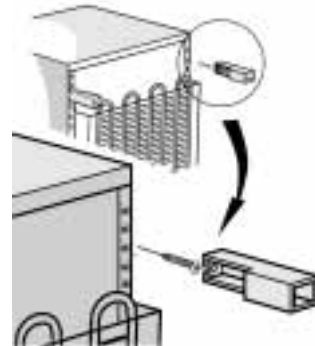
AVANT D'UTILISER L'APPAREIL.....	PAGE 12
CONSEILS POUR LA PROTECTION DE L'ENVIRONNEMENT	PAGE 12
PRÉCAUTIONS EN CAS D'ABSENCE OU DE DÉMÉNAGEMENT	PAGE 13
COMMENT FAIRE FONCTIONNER LE CONGÉLATEUR	PAGE 14
COMMENT DÉGIVRER ET NETTOYER LE CONGÉLATEUR	PAGE 17
NETTOYAGE ET ENTRETIEN	PAGE 17
DIAGNOSTIC RAPIDE.....	PAGE 18
INSTALLATION	PAGE 18

AVANT D'UTILISER L'APPAREIL

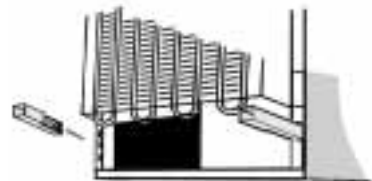
- L'appareil que vous venez d'acheter est un combiné réfrigérateur et congélateur. Il est exclusivement réservé à un usage ménager.

Pour utiliser au mieux votre appareil, nous vous invitons à lire attentivement les instructions relatives à son utilisation, dans lesquelles vous trouverez la description de votre appareil et des conseils utiles sur la conservation des aliments.

Conservez ce livret pour toute consultation ultérieure.

1. Après avoir déballé l'appareil, assurez-vous qu'il n'est pas endommagé et que les portes ferment parfaitement. Tout dommage éventuel devra être signalé au revendeur dans un délai de 24 heures.
2. **Nous conseillons d'attendre au moins deux heures avant de mettre l'appareil en service, pour permettre au circuit de réfrigération d'être performant.** 
3. Assurez-vous que l'installation et le branchement électrique ont été réalisés par un technicien qualifié, conformément aux instructions du fabricant et aux normes locales en vigueur en matière de sécurité.
4. Nettoyez l'intérieur de l'appareil avant de l'utiliser.

CONSEILS POUR LA PROTECTION DE L'ENVIRONNEMENT

1. Emballage

L'emballage est 100% recyclable et porte le symbole du recyclage. Pour la mise au rebut, suivez les réglementations locales en vigueur. Les matériaux d'emballage (sachets en plastique, éléments en polystyrène, etc.) doivent être tenus hors de portée des enfants, car ils constituent une source potentielle de danger.

2. Mise au rebut

L'appareil a été fabriqué avec des matériaux recyclables.

Cet appareil porte le symbole du recyclage conformément à la Directive Européenne 2002/96/CE concernant les Déchets d'Équipements Électriques et Electroniques (DEEE ou WEEE).

En procédant correctement à la mise au rebut de cet appareil, vous contribuerez à empêcher toute conséquence nuisible pour l'environnement et la santé de l'homme.

Le symbole  présent sur l'appareil ou sur la documentation qui l'accompagne indique que ce produit ne peut en aucun cas être traité comme déchet ménager. Il doit par conséquent être remis à un centre de collecte des déchets chargé du recyclage des équipements électriques et électroniques.

Au moment de la mise au rebut, rendez l'appareil inutilisable en sectionnant le cordon d'alimentation et en démontant les portes et les clayettes, de façon à ce que les enfants ne puissent y accéder facilement.

Pour la mise au rebut, respectez les normes locales en vigueur et remettez l'appareil à un centre de collecte spécialisé. Ne laissez jamais l'appareil sans surveillance, ne fut-ce que quelques jours, car il représente une source de danger pour les enfants. Pour obtenir de plus amples détails au sujet du traitement, de la récupération et du recyclage de cet appareil, veuillez vous adresser au bureau compétent de votre commune, à la société de collecte des déchets ou directement à votre revendeur.

Information :

Cet appareil ne contient pas de CFC (le circuit de refroidissement contient du R134a) ni de HFC (le circuit de refroidissement contient du R600a).

Pour les appareils avec Isobutane (R600a) : l'isobutane est un gaz naturel qui est sans danger pour l'environnement, mais il est inflammable. Il est donc indispensable de vous assurer que les tuyaux du circuit de réfrigération sont en parfait état.

Déclaration de conformité

- Cet appareil est destiné à la conservation des aliments et est fabriqué conformément aux Directives Européennes 90/128/CEE, 02/72/CEE et à la norme CE 1935/2004.



- Cet appareil a été conçu, construit et mis sur le marché conformément aux :
 - objectifs de sécurité de la Directive Basse Tension 73/23/CEE ;
 - conditions requises en matière de protection de la Directive "CEM" 89/336/CEE, modifiée par la Directive 93/68/CEE ;
- La sécurité électrique de l'appareil est garantie uniquement si celui-ci est correctement branché à une installation de mise à la terre performante et réglementaire.



PRÉCAUTIONS EN CAS D'ABSENCE OU DE DÉMÉNAGEMENT

- N'utilisez le compartiment réfrigérateur que pour la conservation d'aliments frais et le compartiment congélateur que pour la conservation d'aliments surgelés, la congélation d'aliments frais et la production de glaçons.
- Après l'installation, vérifiez que l'appareil n'est pas posé sur le câble d'alimentation.
- N'introduisez pas de récipients en verre contenant des liquides dans le congélateur, car ils pourraient exploser.
- Ne mangez pas les glaçons ou les glaces immédiatement après les avoir sortis du congélateur, car ils pourraient provoquer des brûlures dues au froid.
- Débranchez toujours le câble ou coupez le courant avant d'intervenir sur l'appareil pour son entretien ou son nettoyage.
- Assurez-vous que l'appareil est loin de toute source de chaleur.
- N'entreposez pas et n'utilisez pas d'essence, de liquides ou de gaz inflammables à proximité de l'appareil ou de tout autre appareil ménager. Les émanations peuvent provoquer un risque d'incendie ou d'explosion.
- Pour garantir une ventilation adéquate, laissez un espace de chaque côté et sur l'appareil.
- Veillez à ne jamais couvrir les bouches d'aération présentes sur l'appareil ou dans la structure d'encastrement.
- Tous les appareils équipés de systèmes de production de glace et de distributeurs d'eau doivent être connectés à un réseau hydrique qui distribue exclusivement de l'eau potable (la pression du réseau hydrique doit être comprise entre 1,7 et 8,1 bar (25 et 117 PSI)). Les systèmes de production de glace et/ou d'eau qui ne sont pas directement connectés à un réseau d'alimentation hydrique doivent être remplis exclusivement avec de l'eau potable.
- Installez l'appareil et mettez-le de niveau sur un sol qui en supportera le poids et dans une pièce adaptée à sa taille et à son utilisation.

- Installez l'appareil dans une pièce sèche et correctement ventilée. L'appareil est réglé pour fonctionner de façon optimale à une température ambiante comprise dans les intervalles suivants, sur base de la classe climatique d'appartenance indiquée sur la plaque signalétique : l'appareil risque ne de pas fonctionner correctement s'il reste pendant une longue période à une température supérieure ou inférieure à l'intervalle prévu.

Classe Climatique	T. Amb. (°C)	T. Amb. (°F)
SN	De 10 à 32	De 50 à 90
N	De 16 à 32	De 61 à 90
ST	De 18 à 38	De 64 à 100
T	De 18 à 43	De 64 à 110

- Si vous devez déplacer l'appareil, veillez à ne pas abîmer le recouvrement de sol (parquet, par ex).
- Pour accélérer le processus de dégivrage, n'utilisez jamais de moyens mécaniques autres que ceux préconisés par le fabricant.
- Évitez d'endommager le circuit du fluide réfrigérant.
- N'utilisez jamais d'appareils électriques à l'intérieur des compartiments de conservation des aliments congelés autres que ceux recommandés par le fabricant.
- Cet appareil ne doit en aucun cas être utilisé par des enfants en bas âge ou des personnes handicapées sans surveillance.
- Pour éviter tout risque d'étouffement et d'emprisonnement, interdisez aux enfants de jouer ou de se cacher dans l'appareil.
- Le câble doit être remplacé exclusivement par un technicien agréé.
- N'utilisez pas d'adaptateurs, de rallonges ni de prises multiples.
- Il doit être possible de déconnecter l'alimentation électrique en enlevant la prise ou en actionnant un interrupteur bipolaire de réseau situé en amont de la prise.
- Contrôlez que le voltage indiqué sur la plaquette signalétique correspond à la tension de l'habitation.
- N'avez jamais le liquide (atoxique) contenu dans les accumulateurs de froid, s'ils sont présents.

COMMENT FAIRE FONCTIONNER LE CONGÉLATEUR

Ce congélateur permet de conserver des aliments déjà congelés et de congeler des aliments frais.

Le congélateur fonctionne à une température ambiante comprise entre +10°C et +38° C.

Mise en marche du congélateur

- Il n'est pas nécessaire de programmer la température du congélateur dans l'afficheur car cela a déjà été fait en usine.
- Branchez l'appareil.
- L'alarme se déclenche lorsque la température du congélateur n'est pas encore suffisamment froide pour y placer les aliments.
- Ne rangez les aliments que lorsque le signal d'alarme est désactivé (pour de plus amples détails, consultez la fiche produit).

Réglage de la température

Pour le réglage de la température, consultez la fiche produit.

Remarque :

La température ambiante, la fréquence d'ouverture de la porte et la position de l'appareil peuvent influencer sur la température intérieure du congélateur.

Les positions du thermostat doivent varier en fonction de ces facteurs.

Congélation

La plaquette signalétique de l'appareil indique la quantité en kg d'aliment frais que l'on peut congeler en 24 heures.

Pour une congélation optimale, appuyez sur le bouton de congélation rapide (jusqu'à ce que le voyant jaune s'allume), 24 heures avant d'y placer les aliments.

En général, 24 heures de congélation rapide suffisent après la mise en place des aliments ; après 48 heures de congélation rapide, il se désactive automatiquement.

Attention :

En cas de petites quantités d'aliments, le fonction de congélation rapide peut déjà être désactivée au bout de quelques heures, afin d'éviter une consommation d'énergie inutile.



Conseils pour la congélation et la conservation des aliments frais.

- Enveloppez hermétiquement les aliments frais à congeler dans : des feuilles de papier aluminium, une pellicule transparente, des emballages plastiques imperméables, des récipients en polyéthylène à couvercle, des récipients adaptés à la congélation des aliments.
- Les aliments doivent être frais, mûrs et de qualité optimale.
- Les légumes frais et les fruits doivent si possible être congelés tout de suite après avoir été cueillis, afin de conserver leurs substances nutritives, leur consistance, leur couleur et leur goût.

Il est conseillé de faire faisander certaines viandes, en particulier le gibier, pendant une période suffisamment longue avant de les congeler.

Remarque :

- Laissez toujours refroidir les aliments chauds avant de les introduire dans le congélateur.
- Consommez immédiatement les aliments décongelés ou partiellement décongelés. Ne les recongelez que si l'aliment décongelé est utilisé dans la préparation d'un plat prêt à la consommation. Une fois cuit, l'aliment décongelé peut à nouveau être congelé.

Congélation et conservation des aliments

- Rangez les aliments à congeler dans les différents compartiments.
- L'eutectique doit être placé dans l'endroit prévu à cet effet (au-dessus de la dernière grille) ou au-dessus des aliments rangés dans le compartiment supérieur de conservation.

Attention :

Pour les périodes de conservation (en mois) des aliments frais congelés, respectez les indications du tableau ci-contre. Toutes les prestations énoncées se réfèrent au fonctionnement de l'appareil sans l'eutectique, à l'exception du temps de remontée de la température.

Classement des aliments congelés

Introduisez et rangez les produits congelés dans le congélateur. Il est conseillé d'indiquer la date limite de conservation sur l'emballage, afin d'assurer une consommation selon les dates de péremption des aliments.

Conseils pour la conservation des aliments surgelés

- Au moment de l'achat d'aliments surgelés, vérifiez que :
- l'emballage ou le paquet sont intacts, car l'aliment peut se détériorer. Si un paquet est gonflé ou s'il présente des taches d'humidité, il n'a pas été conservé dans les conditions optimales et il peut avoir subi un début de décongélation.
 - Achetez les produits surgelés en dernier lieu et utilisez des sacs isothermes pour leur transport.
 - En rentrant chez vous, mettez immédiatement les aliments surgelés dans le congélateur.
 - Ne recongelez pas les aliments partiellement décongelés, mais consommez-les dans un délai de 24 heures.
 - Évitez ou réduisez au maximum les variations de température. Respectez la date de péremption indiquée sur l'emballage.
 - Suivez toujours les instructions figurant sur l'emballage pour la conservation des aliments congelés.



MOIS	ALIMENTS
1-3	
4-7	
8-12	



Extraction des bacs

- Tirez les compartiments vers l'extérieur jusqu'en butée, les lever légèrement puis les enlever.

Afin d'obtenir un plus grand volume, il est possible d'extraire les compartiments, à l'exception du compartiment du fond, les patins correspondants et la grille blanche amovible (si disponible) (**Fig.1**)

Contrôler que le chargement ne dépasse pas les indications de limitation, si présentes, indiquées sur les parois latérales de l'appareil.

Production de glaçons

- Remplissez le bac à glaçons aux 2/3 et placez-le dans le compartiment congélateur.
- Si le bac est collé sur le fond, n'utilisez pas d'objets pointus ou tranchants pour le décoller.
- Pour sortir plus facilement les glaçons du bac, pliez légèrement ce dernier.



Fig. 1



COMMENT DÉGIVRER ET NETTOYER LE CONGÉLATEUR

Avant d'effectuer toute opération d'entretien ou de nettoyage, retirez la fiche de la prise de courant ou débranchez l'appareil.

Pour les modèles électroniques, appuyez sur la touche de mise en marche/arrêt avant de débrancher la prise.

Nous vous suggérons de dégivrer le congélateur 1 ou 2 fois par an ou lorsque la formation de glace sur les grilles est excessive.

La formation de givre sur les grilles de refroidissement est un phénomène normal. La quantité et la rapidité de formation du givre varient en fonction des conditions ambiantes et de la fréquence d'ouverture de la porte. Le givre a tendance à s'accumuler davantage sur les grilles les plus hautes.

Il est conseillé de dégivrer quand les réserves sont peu abondantes.

- Ouvrez la porte et retirez tous les aliments. Enveloppez-les, bien serrés les uns contre les autres dans du papier journal et placez-les dans un endroit très frais ou dans un sac isotherme.
- Laissez la porte du congélateur ouverte pour faire fondre le givre.
- Nettoyez l'intérieur avec une éponge imbibée d'eau tiède et/ou de détergent neutre. N'utilisez pas de substances abrasives.
- Rincez et séchez soigneusement.
- Rangez les aliments.
- Fermez la porte du congélateur.
- Rebranchez l'appareil.
- Mettez le congélateur en marche.

Remarque : pour les modèles électroniques, appuyez sur la touche de mise en marche/arrêt après avoir branché l'appareil et avant de le remettre en marche.

En ce qui concerne la procédure de dégivrage, consulter la FICHE PRODUIT

NETTOYAGE ET ENTRETIEN

Nettoyez régulièrement le condenseur qui se trouve à l'arrière de l'appareil avec un aspirateur ou une brosse.

En cas d'absence prolongée

- Videz le congélateur.
- Débranchez le congélateur.
- Dégivrez et nettoyez l'intérieur de l'appareil.
- **Laissez la porte ouverte afin d'éviter la formation de mauvaises odeurs et pour éliminer l'humidité intérieure.**



DIAGNOSTIC RAPIDE

1. L'appareil ne fonctionne pas.

- Y a-t-il une coupure de courant ?
- L'interrupteur général est-il enclenché ?
- Le fusible n'a-t-il pas grillé ?
- Le thermostat est-il sur la bonne position ?
- La mise en marche a-t-elle été effectuée correctement ?

2. Formation excessive de givre.

- La goulotte d'évacuation de l'eau a-t-elle été remplacée correctement ?
- La porte a-t-elle été fermée correctement ?

3. Les voyants de contrôle jaune, rouge et vert ne s'allument pas. Contrôlez d'abord le point 1, puis :

- adressez-vous au Service Après-Vente.

Remarques :

- Si le bord avant du meuble est chaud, il ne s'agit pas d'un défaut mais d'un moyen de prévention de la formation de condensation.
- Les bruits de gargouillement et les bruits de détente provenant du circuit de réfrigération doivent être considérés comme normaux.

INSTALLATION

- N'installez pas l'appareil près d'une source de chaleur. Les appareils installés dans un endroit chaud, exposés aux rayons directs du soleil ou près d'une source de chaleur (radiateur, cuisinière) consomment plus d'énergie, ce qui doit être évité.
- Si ce n'est pas possible, il convient de respecter les distances minimales suivantes :
 - 30 cm des cuisinières à charbon ou à mazout ;
 - 3 cm des cuisinières électriques et/ou à gaz.
- Placez l'appareil dans un endroit sec et bien aéré.
- Nettoyez l'intérieur (voir "Comment dégivrer et nettoyer le congélateur").
- Montez les accessoires fournis (Fig.1 et 2).

Branchement électrique

- Les branchements électriques doivent être conformes aux normes locales en vigueur.
- La tension et la puissance sont indiquées sur la plaque signalétique située à l'intérieur de l'appareil.
- La mise à la terre de l'appareil est obligatoire aux termes de la loi.
Le fabricant décline toute responsabilité pour tous dommages éventuels subis par des personnes, des animaux ou des biens, par suite de la non-observation des consignes mentionnées ci-dessus.
- Si la prise et la fiche ne sont pas du même type, faites-les remplacer par un technicien qualifié.
- N'utilisez pas d'adaptateurs, de rallonges ni de prises multiples.

Mise hors tension de l'appareil

Pour mettre l'appareil hors tension, débranchez son cordon d'alimentation ou actionnez l'interrupteur bipolaire installé en amont de la prise.

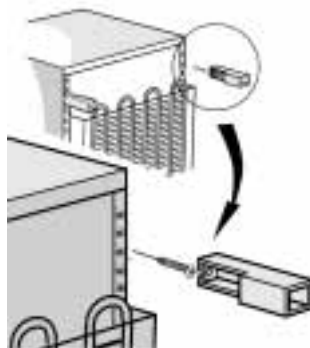

Fig. 1



Fig. 2

ISTRUZIONI PER L'USO

PRIMA DI USARE IL PRODOTTO.....	PAGINA 20
CONSIGLI PER LA SALVAGUARDIA DELL'AMBIENTE.....	PAGINA 20
PRECAUZIONI E SUGGERIMENTI GENERALI....	PAGINA 21
COME FAR FUNZIONARE IL CONGELATORE ...	PAGINA 22
COME SBRINARE E PULIRE IL CONGELATORE.	PAGINA 25
PULIZIA E MANUTENZIONE	PAGINA 25
GUIDA RICERCA GUASTI.....	PAGINA 26
INSTALLAZIONE	PAGINA 26

PRIMA DI USARE IL PRODOTTO

- Il prodotto che avete acquistato è un'apparecchio ed è ad uso esclusivamente domestico

Per utilizzare al meglio il vostro apparecchio, vi invitiamo a leggere attentamente le istruzioni per l'uso in cui troverete la descrizione del vostro apparecchio e consigli per la conservazione dei cibi.

Conservare questo libretto per successive consultazioni.

1. Dopo aver disimballato l'apparecchio, assicurarsi che non sia danneggiato e che la porta chiuda perfettamente. Eventuali danni devono essere comunicati al rivenditore entro 24 ore dalla consegna del prodotto.
2. **Consigliamo di attendere almeno due ore prima di metter in funzione l'apparecchio, per dar modo al circuito refrigerante di essere perfettamente efficiente.**
3. Accertarsi che l'installazione ed il collegamento elettrico siano effettuati da un tecnico qualificato secondo le istruzioni del fabbricante e in conformità alle norme locali sulla sicurezza
4. Pulire l'interno del prodotto prima di utilizzarlo.



CONSIGLI PER LA SALVAGUARDIA DELL'AMBIENTE

1. Imballo

Il materiale di imballo è riciclabile al 100% ed è contrassegnato dal simbolo del riciclaggio. Per lo smaltimento seguire le normative locali. Il materiale di imballaggio (sacchetti di plastica, parti in polistirolo, ecc...) deve essere tenuto fuori dalla portata dei bambini in quanto potenziale fonte di pericolo.

2. Rottamazione

Il prodotto è stato realizzato con materiale riciclabile.

Questo apparecchio è contrassegnato in conformità alla Direttiva Europea 2002/96/EC, Waste Electrical and Electronic Equipment (WEEE).

Assicurandosi che questo prodotto sia smaltito in modo corretto, l'utente contribuisce a prevenire le potenziali conseguenze negative per l'ambiente e la salute.

Il simbolo  sul prodotto, o sulla documentazione di accompagnamento, indica che questo prodotto non deve essere trattato come rifiuto domestico ma deve essere consegnato presso l'idoneo punto di raccolta per il riciclaggio di apparecchiature elettriche ed elettroniche.

Al momento della rottamazione, rendere l'apparecchio inservibile tagliando il cavo di alimentazione rimuovendo le porte e i ripiani in modo che i bambini non possano accedere facilmente all'interno del prodotto.

Rottamarlo seguendo le norme locali per lo smaltimento dei rifiuti e consegnarlo negli appositi centri di smaltimento, non lasciandolo incustodito neanche per pochi giorni essendo una fonte di pericolo per un bambino. Per ulteriori informazioni sul trattamento, recupero e riciclaggio di questo prodotto, contattare l'idoneo ufficio locale, il servizio di raccolta dei rifiuti domestici o il negozio presso il quale il prodotto è stato acquistato.

Informazione:

Questo apparecchio è privo di CFC (il circuito refrigerante contiene R134a) o di HFC (il circuito refrigerante contiene R600a). Per gli apparecchi con Isobutano (R600a): l'isobutano è un gas naturale senza effetti sull'ambiente ma infiammabile. È quindi indispensabile accertarsi che i tubi del circuito refrigerante non siano danneggiati.

Dichiarazione di conformità

- Questo apparecchio è destinato alla conservazione di prodotti alimentari ed è fabbricato in conformità alla Direttive Europee 90/128/CEE, 02/72/CEE e EC No. 1935/2004.



- Questo apparecchio è stato concepito, costruito e commercializzato in conformità a:
 - gli obiettivi di sicurezza della Direttiva Bassa Tensione 73/23/CEE;
 - i requisiti di protezione della Direttiva "EMC" 89/336/CEE, modificate dalla Direttiva 93/68/CEE;
- La sicurezza elettrica del prodotto è assicurata soltanto quando è correttamente collegato ad un efficiente impianto di messa a terra a norma di legge.



PRECAUZIONI E SUGGERIMENTI GENERALI

- Usare il comparto frigorifero solo per la conservazione di alimenti freschi ed il comparto congelatore solo per la conservazione di alimenti surgelati, il congelamento di alimenti freschi e la produzione di cubetti di ghiaccio.
- Dopo l'installazione, accertarsi che il prodotto non poggi sul cavo di alimentazione.
- Non conservare liquidi in contenitori di vetro nel comparto congelatore in quanto potrebbero esplodere.
- Non mangiare cubetti di ghiaccio o ghiaccioli subito dopo averli tolti dal congelatore poiché potrebbero causare bruciate da freddo.
- Prima di qualsiasi operazione di manutenzione o pulizia, disinserire la spina dalla presa di corrente o scollegare l'alimentazione elettrica.
- Accertarsi che il prodotto non sia vicino a una fonte di calore.
- Non conservare o usare benzina o altri gas e liquidi infiammabili nelle vicinanze del prodotto o di altri elettrodomestici. I vapori che si sprigionano possono infatti causare incendi o esplosioni.
- Per garantire un'adeguata ventilazione, lasciare uno spazio su entrambi i lati e sopra l'apparecchio.
- Mantenere libere da ostruzioni le aperture di ventilazione nell'involucro dell'apparecchio o nella struttura da incasso.
- Tutti gli apparecchi provvisti di produttori di ghiaccio e distributori d'acqua devono essere collegati ad una rete idrica che eroghi esclusivamente acqua potabile (con una pressione della rete idrica compresa tra i 1,7 e 8,1 bar (25 e 117 PSI)). I produttori di ghiaccio e/o acqua non direttamente collegati all'alimentazione idrica devono essere riempiti unicamente con acqua potabile.
- Installare e livellare il prodotto su un pavimento in grado di sostenere il peso e in un ambiente adatto alle sue dimensioni e al suo utilizzo.

- Collocare il prodotto in un ambiente secco e ben ventilato. L'apparecchio è predisposto per il funzionamento in ambienti in cui la temperatura sia compresa nei seguenti intervalli, a loro volta funzione della classe climatica riportata sulla targhetta dati: il prodotto potrebbe non funzionare correttamente se lasciato per un lungo periodo a una temperatura superiore o inferiore all'intervallo previsto.

Classe Climatica	T. Amb. (°C)	T. Amb. (°F)
SN	Da 10 a 32	Da 50 a 90
N	Da 16 a 32	Da 61 a 90
ST	Da 18 a 38	Da 64 a 100
T	Da 18 a 43	Da 64 a 110

- Fare attenzione durante gli spostamenti in modo da non danneggiare i pavimenti (es. parquet).
- Non usare dispositivi meccanici o altri mezzi per accelerare il processo di sbrinamento diversi da quelli raccomandati dal costruttore.
- Non danneggiare il circuito del fluido frigorifero.
- Non usare apparecchi elettrici all'interno degli scomparti conservatori di cibi congelati dell'apparecchio, se questi non sono del tipo raccomandato dal costruttore.
- L'apparecchio non è inteso ad uso dei bambini in giovane età o delle persone inferme senza controllo.
- Per evitare il rischio di intrappolamento e soffocamento dei bambini all'interno dell'apparecchio, non permettere loro di giocare o nascondersi all'interno del prodotto.
- Il cavo di alimentazione può essere sostituito soltanto da una persona autorizzata.
- Non usare prolunghe o adattatori multipli.
- La disconnessione dell'alimentazione elettrica deve essere possibile o disinserendo la spina o tramite un interruttore bipolare di rete posto a monte della presa.
- Controllare che il voltaggio sulla targhetta matricola corrisponda alla tensione della vostra abitazione
- Non ingerire il liquido (atossico) contenuto negli accumulatori del freddo, se presente.

COME FAR FUNZIONARE IL CONGELATORE

In questo congelatore possono essere conservati alimenti già congelati ed essere congelati alimenti freschi.

Il congelatore funziona a temperatura ambiente tra +10° C e +38° C.

Messa in funzione del congelatore

- Non occorre impostare la temperatura del congelatore nel display poiché è già stata preregolata in fabbrica.
- Inserire la spina.
- Il segnalatore di allarme si attiva, in quanto all'interno del congelatore non è ancora presente una temperatura sufficientemente fredda per inserire gli alimenti.
- Riporre gli alimenti solo quando il segnale di allarme si è disattivato (per maggiori dettagli, consultare la scheda prodotto allegata).

Regolazione della temperatura

Per la regolazione della temperatura, consultare la scheda prodotto allegata.

Nota:

La temperatura ambiente, la frequenza di apertura della porta e la posizione dell'apparecchio possono influenzare la temperatura interna del congelatore.

Le posizioni del termostato devono variare in funzione di questi fattori.

Congelamento

Sulla targhetta matricola dell'apparecchio è indicata la quantità in kg di alimenti freschi che possono essere congelati nell'arco di 24 ore.

Per congelare in modo ottimale, premere il tasto di congelamento rapido (fino all'accensione della spia gialla) 24 ore prima di inserire gli alimenti.

In generale sono sufficienti circa 24 ore di congelamento rapido dopo aver inserito gli alimenti; dopo 48 ore il congelamento rapido si disattiva automaticamente.

Attenzione:

In caso di piccole quantità di cibo, la funzione di congelamento rapido può essere disinserita già dopo alcune ore, al fine di evitare un consumo inutile di energia elettrica.



Consigli per il congelamento e la conservazione degli alimenti freschi.

- Avvolgere e sigillare gli alimenti freschi da congelare in: fogli di alluminio, pellicola trasparente, imballi impermeabili di plastica, contenitori di polietilene con coperchi, contenitori da congelatore purché idonei per alimenti da congelare.
- Gli alimenti devono essere freschi, maturi e della migliore qualità.
- Verdura fresca e frutta devono essere congelate per quanto possibile subito dopo la raccolta, per poter mantenere le sostanze nutritive, la struttura, la consistenza, il colore ed il gusto.

È preferibile far frollare per un periodo sufficientemente lungo carne e selvaggina prima di congelarle.

Nota:

- Lasciar sempre raffreddare gli alimenti caldi prima di introdurli nel congelatore.
- Consumare immediatamente alimenti scongelati o parzialmente scongelati. Non congelarli di nuovo eccetto nel caso in cui l'alimento scongelato venga utilizzato per preparare un piatto pronto. Una volta cotto, l'alimento scongelato può essere di nuovo congelato.

Congelamento e conservazione degli alimenti

- Collocare gli alimenti da congelare negli appositi vani.
- L'eutettico va posizionato nell'apposito spazio previsto (sopra la griglia più alto) oppure sopra il cibo in conservazione presente nel primo vano superiore.

Importante:

Per i mesi di conservazione degli alimenti freschi congelati, attenersi alla tabella qui a fianco.

Tutte le prestazioni dichiarate sono riferite al funzionamento del prodotto senza l'eutettico, eccetto il tempo di risalita.

Classificazione degli alimenti congelati

Riporre e classificare i prodotti congelati nel congelatore.

Si consiglia di segnalare la data di conservazione sulla confezione, per garantire un consumo puntuale entro la scadenza.

Consigli per la conservazione degli alimenti surgelati

Al momento dell'acquisto di alimenti surgelati, accertarsi che:

- L'imballo o il pacchetto siano intatti, poiché l'alimento può deteriorarsi. Se un pacchetto è gonfio o presenta delle macchie di umido, non è stato conservato nelle condizioni ottimali e può avere subito un inizio di scongelamento.
- Acquistare gli alimenti surgelati per ultimi e usare borse termiche per il trasporto.
- Appena a casa riporre immediatamente gli alimenti surgelati nel congelatore.
- Non ricongelare gli alimenti parzialmente scongelati, ma consumarli entro 24 ore.
- Evitare o ridurre al minimo le variazioni di temperatura. Rispettare la data di scadenza riportata sulla confezione.
- Seguire sempre le istruzioni sull'imballo per la conservazione degli alimenti congelati.



MESI	CIBI		
1-3			
4-7			
8-12			



Rimozione dei cassetti

- Tirare i cassetti verso l'esterno fino a battuta, sollevarli leggermente ed estrarli.

Al fine di ottenere maggior volume possono essere estratti i cassetti, ad eccezione di quello di fondo, i relativi pattini e la griglia bianca rimovibile (se disponibile) (**Fig.1**)

Controllare che il carico non superi le indicazioni di limitazione, se presenti, sulle pareti laterali del prodotto.

Produzione di cubetti di ghiaccio

- Riempire di acqua per 2/3 la bacinella per il ghiaccio e riporla nell'apposito vano di congelamento.
- Qualora la bacinella fosse attaccata al fondo del congelatore, non utilizzare oggetti appuntiti o taglienti per rimuoverla.
- Per facilitare la rimozione dei cubetti di ghiaccio dalla bacinella, fletterla leggermente.



Fig. 1



COME SBRINARE E PULIRE IL CONGELATORE

Prima di eseguire qualsiasi operazione di manutenzione o pulizia, togliere la spina dalla presa di corrente o comunque disinserire l'apparecchio dalla rete elettrica.

Per i modelli elettronici, premere il tasto avviamento/spengimento prima di togliere la spina.

Suggeriamo di sbrinare il congelatore 1 o 2 volte l'anno o quando la formazione di brina sulle griglie refrigeranti risulta eccessiva.

La formazione di brina sulle griglie di raffreddamento è un fenomeno normale. La quantità e la rapidità di accumulo varia a seconda delle condizioni ambientali e della frequenza di apertura della porta e tende ad accumularsi maggiormente sulle griglie poste più in alto.

Si consiglia di effettuare lo sbrinamento quando le scorte sono minime.

- Aprire la porta e rimuovere tutti gli alimenti avvolgendoli in fogli di giornale a stretto contatto fra loro e riporli in un luogo molto fresco o in una borsa termica.
- Lasciare aperta la porta del congelatore per permettere lo scioglimento della brina.
- Pulire l'interno del congelatore con una spugna imbevuta in una soluzione di acqua tiepida e/o detergente neutro. Non utilizzare sostanze abrasive.
- Risciacquare e asciugare con cura.
- Sistemare gli alimenti.
- Chiudere la porta del congelatore.
- Reinserire la spina.
- Avviare il congelatore.

Nota: per i modelli elettronici, premere il tasto avviamento/spengimento dopo aver inserito la spina e prima di riavviare il prodotto.

Per la procedura di sbrinamento corretta fare riferimento alla SCHEDA PRODOTTO

PULIZIA E MANUTENZIONE

Pulire periodicamente con un aspirapolvere o con una spazzola il condensatore situato nella parte posteriore dell'apparecchio.

Per assenze prolungate

- Svuotare il congelatore.
- Disinserire il congelatore dalla rete elettrica.
- Sbrinare e pulire l'interno.
- **Lasciare aperta la porta per impedire la formazione di cattivi odori e per eliminare l'umidità interna.**



GUIDA RICERCA GUASTI

1. L'apparecchio non funziona.

- C'è un'interruzione di corrente?
- L'interruttore generale è inserito?
- Il fusibile è bruciato?
- Il termostato è sulla posizione corretta?
- La messa in funzione è stata effettuata correttamente?

2. Accumulo anomalo di brina.

- La canalina di scarico dell'acqua è stata riposizionata correttamente?
- La porta è stata chiusa correttamente?

3. Le spie di controllo gialla, rossa e verde non si accendono. Verificare prima il punto 1, quindi:

- Rivolgersi al Servizio Assistenza Tecnica.

Note:

- Se il bordo anteriore del mobile è caldo, non è un difetto, ma previene la formazione di condensa.
- Rumori di gorgoglio e soffi di espansioni, derivanti dal circuito refrigerante, sono da considerarsi normali.

INSTALLAZIONE

- Installare il congelatore lontano da fonti di calore. L'installazione in un ambiente caldo, l'esposizione diretta ai raggi solari o la collocazione dell'apparecchio nelle vicinanze di una fonte di calore (caloriferi, fornelli), aumentano il consumo di corrente e dovrebbero essere evitate.
- Qualora ciò non fosse possibile, è necessario rispettare le seguenti distanze minime:
 - 30 cm da cucine a carbone o petrolio;
 - 3 cm da cucine elettriche e/o a gas.
- Posizionarlo in luogo asciutto e ben aerato.
- Pulire l'interno (vedere "Come sbrinare e pulire il congelatore").
- Inserire gli accessori a corredo (Fig.1 e 2).

Collegamento elettrico

- I collegamenti elettrici devono essere conformi alle normative locali.
- I dati relativi alla tensione e alla potenza assorbita sono riportati sulla targhetta matricola, posta all'interno dell'apparecchio.
- La messa a terra dell'apparecchio è obbligatoria a termini di legge. Il fabbricante declina ogni responsabilità per eventuali danni subiti da persone, animali o cose, derivanti dalla mancata osservanza delle norme sopra indicate.
- Se la spina e la presa non sono dello stesso tipo, far sostituire la presa da un tecnico qualificato.
- Non usare prolunghe o adattatori multipli.

Scollegamento elettrico

Lo scollegamento elettrico deve essere possibile o disinserendo la spina o tramite un interruttore bipolare posto a monte della presa.

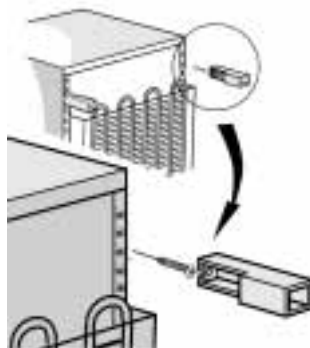

Fig. 1



Fig. 2

Garantie / Garantie / Garanzia



2 JAHRE PRODUKT-GARANTIE
2 ANS DE GARANTIE DE PRODUIT
2 ANNI DI GARANZIA

Die MIGROS übernimmt während zwei Jahren seit Kaufabschluss die Garantie für Mängelfreiheit und Funktionsfähigkeit des von Ihnen erworbenen Gegenstandes. Die MIGROS kann die Garantieleistung wahlweise durch kostenlose Reparatur, gleichwertigen Ersatz oder durch Rückerstattung des Kaufpreises erbringen. Weitere Ansprüche sind ausgeschlossen. Nicht unter die Garantie fallen normale Abnutzung sowie die Folgen unsachgemässer Behandlung oder Beschädigung durch den Käufer oder Drittpersonen sowie Mängel, die auf äussere Umstände zurückzuführen sind. Die Garantieverpflichtung erlischt bei Reparaturen durch nicht MIGROS- autorisierte Servicestellen. Garantieschein oder Kaufnachweis (Kassabon, Rechnung) bitte sorgfältig aufbewahren. Bei Fehlen desselben wird jeder Garantieanspruch hinfällig.

MIGROS garantit, pour la durée de deux ans à partir de la date d'achat, le fonctionnement correct de l'objet acquis et son absence de défauts. Migros peut choisir la modalité d'exécution de la prestation de garantie entre la réparation gratuite, le remplacement par un produit équivalent ou le remboursement du prix payé. Toutes les autres prétentions sont exclues. La garantie n'inclut pas l'usure normale, ni les conséquences d'un traitement non approprié, ni l'endommagement par l'acheteur ou un tiers, ni les défauts dus à des circonstances extérieures. La garantie n'est valable que si les réparations ont exclusivement été effectuées par le service après-vente MIGROS ou par les services autorisés par MIGROS. Nous vous prions de bien vouloir conserver soigneusement le certificat de garantie ou le justificatif de l'achat (quittance, facture). Sans celui-ci aucune réclamation ne sera admise.

La MIGROS si assume per due anni, a partire dalla data d'acquisto, la garanzia per il funzionamento efficiente e l'assenza di difetti dell'oggetto in suo possesso. La Migros può scegliere se eseguire la prestazione di garanzia attraverso la riparazione gratuita, la sostituzione del prodotto con uno di uguale valore o il rimborso del prezzo d'acquisto dello stesso. Ogni altra pretesa è esclusa. Non sono compresi nella garanzia i guasti dovuti a normale usura, uso inadeguato o danni provocati dal proprietario o da terze persone, oppure derivanti da cause esterne. L'obbligo di garanzia è valido soltanto all'esplicita condizione, che si ricorra unicamente al servizio dopo vendita MIGROS o ai servizi autorizzati. Per favore conservi il certificato di garanzia oppure il giustificativo d'acquisto (scontrino, fattura). Con la sua perdita si estingue ogni diritto di garanzia.

MIGROS **Service**

15 JAHRE SERVICE-GARANTIE
15 ANS DE SERVICE APRÈS-VENTE
15 ANNI DI GARANZIA DI SERVIZIO

Die MIGROS garantiert während fünfzehn Jahren den Service. Reparatur- oder pflegebedürftige Geräte werden in jeder Verkaufsstelle entgegengenommen.

MIGROS garantit un service après-vente pour la durée de quinze ans. Les articles nécessitant un service d'entretien ou une réparation sont repris à chaque point de vente.

La MIGROS garantisce il servizio dopo vendita per quindici anni. Gli articoli che necessitano di manutenzione o di riparazione possono essere consegnati presso ogni punto vendita.

Kundendienst / Service clients / Il servizio clienti

Für alle Miostar-Kühlgeräte steht Ihnen unser Kundendienst zur Verfügung:
- Bei **allgemeinen Fragen** zu unseren Geräten die **M-Infoline 0848 840 848**
- Bei **technischen Problemen** und **Reparaturen der Kundendienst 0848 801 001**

Bevor Sie anrufen, bitten wir Sie die Artikelnummer auf dem Typenschild abzuschreiben. Das Typenschild befindet sich auf der Innenseite oder auf der Rückseite des Gerätes.

Pour tous les réfrigérateurs et congélateurs Miostar, notre service clients est à votre disposition :
- pour **toute question** concernant nos appareils contactez notre **M-Infoline au 0848 840 848**
- pour **tout problème** et **toute réparation** adressez-vous à notre **service clients au 0848 801 001**

Avant d'appeler, veuillez prendre note du numéro d'article mentionné sur la plaquette signalétique. Celle-ci se trouve à l'intérieur ou à l'arrière de l'appareil.

Per tutti i frigoriferi e i congelatori Miostar il nostro servizio clienti è a vostra disposizione:
- per **domande generali** riguardanti i nostri apparecchi contattate l'infoline allo **0848 840 848**
- in caso di **problemi tecnici** e di **riparazioni** contattate il **servizio clienti allo 0848 801 001**

Prima di chiamare, si prega di prendere nota del numero dell'articolo sulla targhetta. Questa si trova all'interno o sul retro dell'apparecchio.



Artikelnummer
Numéro d'article
Numero dell'articolo

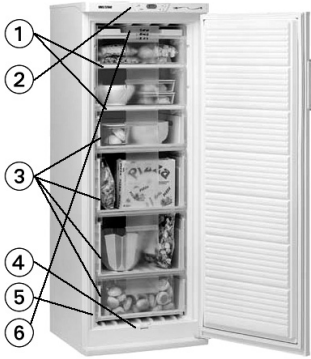

1. Schnellgefrierfach
2. Bedien- und Kontrollblende
3. Bereich für Schubfächer
4. Tauwasserauffang (ausziehbar)
5. Typenschild (im Geräteinneren)
6. Kälteakkus

Bedienungselemente

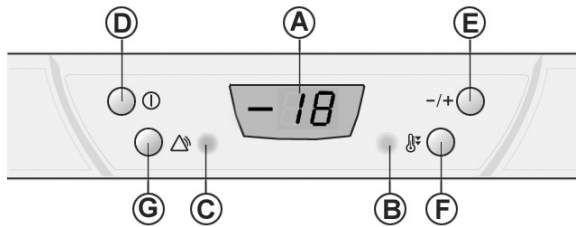

- | | |
|---|---|
| <p>A Digitale Temperaturanzeige.</p> <p>B Gelbe Kontrollleuchte: zeigt an, dass die Schnellgefrierfunktion eingeschaltet ist.</p> <p>C Rote Kontrollleuchte: zeigt bei Blinken an, dass die Innentemperatur des Gefriergeräts zu hoch ist.</p> | <p>D Ein-/Ausschalttaste des Gefriergeräts.</p> <p>E Temperatur-Einstelltaste.</p> <p>F Schnellgefriertaste.</p> <p>G Ausschalttaste akustischer Temperaturalarm.</p> |
|---|---|

Inbetriebnahme

1. Netzstecker anschließen.

Achtung

Erscheint auf der Digitalanzeige nur ein Leuchtpunkt, drücken Sie die Ein-/Ausschalttaste D des Gefriergeräts.

Nach ca. 3 Sekunden leuchten bei warmem Produkt (Innentemperatur höher als 10°C) nur noch die beiden Striche in der Mitte auf; der Signalton ertönt, und die rote Kontrollleuchte **C** leuchtet auf.



Die Digitalanzeige weist sechs waagerechte Striche aus.

2. Drücken Sie Taste **G** zum Abschalten des Signaltons.



Der Signalton verstummt, die rote Kontrollleuchte blinkt weiter.

3. Warten Sie, bis die Digitalanzeige einen Temperaturwert von -12°C ausweist.



Sobald die Temperatur von -12°C erreicht wird, hört die rote Kontrollleuchte automatisch zu blinken auf.

4. Lagern Sie die einzufrierenden u./ o. bereits eingefrorenen Lebensmittel wieder ein.

Einstellung der Innentemperatur des Gefriergerätes

Das Gerät wird in der Regel werkseitig auf eine empfohlene Betriebstemperatur von -18°C eingestellt. Sie können die Innentemperatur im Bereich zwischen -16°C und -24°C folgendermaßen ändern:

- Drücken Sie ein Mal die Taste **E** zur Einstellung der Innentemperatur: auf der Digitalanzeige blinkt die zuvor eingestellte Aufbewahrungstemperatur auf.
- Mit jedem weiteren Tastendruck können Sie die Aufbewahrungstemperatur um jeweils 1°C ändern: der aufblinkende Wert liegt im Bereich zwischen -16°C und -24°C .
- Ca. 5 Sekunden nach dem letzten Tastendruck wird der eingestellte Temperaturwert gespeichert. Die Digitalanzeige hört zu blinken auf, um wieder die abgelesene Innentemperatur auszuweisen.

Hinweis:

Die Digitalanzeige weist Innentemperaturwerte in einem Bereich zwischen $+10^{\circ}\text{C}$ und -24°C aus. Bei Stromausfall bleiben die angewählten Funktionen auf jeden Fall eingestellt.

Schnellgefrieren

Die Schnellgefrierfunktion schaltet sich nach abgeschlossenem Gefriervorgang automatisch ab.

Alarmanzeigen

	Alarmanzeigen	Ursache	Abhilfe
Türalarm	Der Signalton ertönt	Die Tür war länger als 1 Minute geöffnet	Schließen Sie die Tür
Temperaturalarm	Der Signalton ertönt, und die rote Kontrollleuchte C leuchtet auf	Die Innentemperatur übersteigt -12°C	Drücken Sie die Taste G ; warten Sie, bis die Temperatur wieder unter -12°C sinkt
Temperaturfühleralarm	Der Signalton ertönt, und das Display weist " SF " aus	Temperaturfühler betriebsuntüchtig	Wenden Sie sich bitte an den Kundendienst
Dauerstromausfall-Alarm	Der Signalton ertönt, und die rote Kontrollleuchte C leuchtet auf; das Display blinkt und weist die in Folge des Stromausfalls erreichte Höchsttemperatur aus	Längerer Stromausfall, der die Innentemperatur auf Werte steigen lässt, bei denen die Haltbarkeit der Lebensmittel nicht mehr gewährleistet ist	Drücken Sie die Taste G ; das Display schaltet auf die aktuelle Innentemperatur zurück

Hinweis:

Es ist möglich, dass sich der Temperaturalarm auch nach längerem Offenstehen der Tür oder nach der Einlagerung von frischen Lebensmitteln in den Gefrierbereich einschaltet; der ausgewiesene vorübergehende Temperaturanstieg beeinträchtigt keineswegs die Haltbarkeit der bereits eingefrorenen Lebensmittel.

Abtauen

1. Drücken Sie die Ein-/Ausschalttaste **D** des Gefriergeräts.
2. Ziehen Sie den Netzstecker oder schalten Sie den Hauptschalter ab.
3. Schieben Sie den Tauwasserablaufkanal in seine Aufnahme (siehe Abbildung).
4. Gehen Sie nun nach den Anweisungen der Bedienungsanleitung vor.
5. Schließen Sie den Netzstecker wieder an.
6. Drücken Sie die Ein-/Ausschalttaste **D** des Gefriergeräts.

Auf der Digitalanzeige erscheint ein Leuchtpunkt.

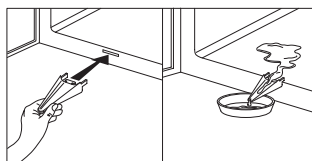

Gehen Sie, wie in "Betriebsnahme" beschrieben, vor.

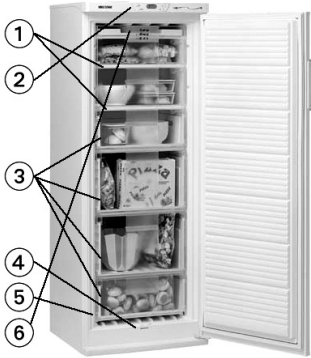

1. Compartiment de congélation rapide
2. Bandeau de commandes et de contrôle
3. Zone réservée aux tiroirs
4. Orifice d'évacuation de l'eau de dégivrage (extractible)
5. Plaque signalétique (placée à l'intérieur de l'appareil)
6. Eutectiques

Commandes

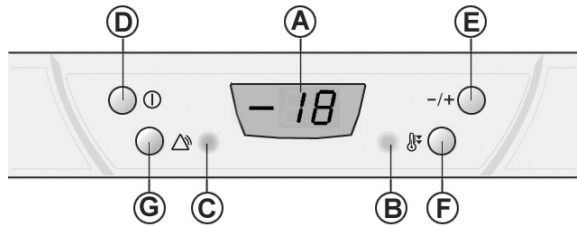

- | | |
|---|---|
| <p>A Indicateur numérique de température.</p> <p>B Voyant jaune : indique que la fonction de congélation rapide est activée.</p> <p>C Voyant rouge : clignote pour indiquer que la température intérieure du congélateur a atteint des valeurs trop élevées.</p> | <p>D Touche de mise en marche/arrêt du congélateur.</p> <p>E Touche de réglage de la température intérieure.</p> <p>F Touche de commande de congélation rapide.</p> <p>G Touche d'arrêt du signal acoustique.</p> |
|---|---|

Mise en marche

1. Branchez l'appareil.

Attention

Si un seul point lumineux apparaît sur l'indicateur numérique, appuyez sur la touche D de mise en marche/arrêt du congélateur.

Environ 3 secondes plus tard, lorsque l'appareil est chaud (température intérieure supérieure à 10°C), seuls les deux tirets du centre restent allumés ; le voyant rouge **C** et le signal sonore se déclenchent.

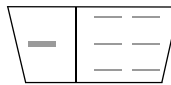

Six tirets horizontaux apparaissent sur l'indicateur numérique.



2. Appuyez sur la touche **G** d'arrêt du signal sonore.
3. Attendez jusqu'à ce que la température affichée sur l'indicateur numérique atteigne -12°C.
4. Rangez les aliments à congeler et/ou ceux déjà congelés.

Le signal acoustique se désactive tandis que le voyant rouge continue à clignoter.



Une fois la température de -12°C atteinte, le voyant rouge cesse automatiquement de clignoter.

Réglage de la température du compartiment congélateur

L'appareil est normalement réglé à l'usine pour fonctionner à la température conseillée de -18°C .

Il est possible de modifier la température intérieure de -16°C à -24°C , en intervenant de la façon suivante :

- Appuyez une fois sur la touche **E** de réglage de la température intérieure : la température de conservation précédemment programmée clignote sur l'indicateur numérique.
- À ce point, la température de conservation peut être modifiée de 1°C chaque fois que vous appuyez sur la touche : la valeur clignote à intervalles réguliers entre -16°C et -24°C .
- Environ 5 secondes après avoir appuyé sur la touche pour la dernière fois, la température programmée est mémorisée, elle cesse de clignoter et l'indicateur numérique affiche à nouveau la température intérieure.

Remarque :

L'indicateur numérique indique des valeurs de température intérieure comprise entre $+10^{\circ}\text{C}$ et -24°C .

En cas de coupure de courant, dans tous les cas, les fonctions sélectionnées restent programmées.

Congélation rapide

Dès que l'opération de congélation est terminée, la fonction de congélation rapide est automatiquement désactivée.

Signalisation alarmes

	Signalisation	Cause	Que faire
Alarme porte ouverte	Le signal acoustique se déclenche	La porte est restée ouverte pendant plus d'1 minute	Fermez la porte
Alarme température	Le signal acoustique et le voyant rouge C se déclenchent	La température intérieure est supérieure à -12°C	Appuyez sur la touche G ; attendez que la température redescende sous -12°C
Alarme sonde de température	Un signal acoustique se déclenche et l'afficheur visualise le message " SF "	Panne de la sonde de température	Adressez-vous au Service Après-vente
Alarme coupure de courant prolongée	Le signal acoustique et le voyant rouge C se déclenchent ; l'afficheur clignote en indiquant la température la plus élevée atteinte suite à la coupure de courant	Coupure de courant prolongée susceptible de faire augmenter la température des compartiments à des valeurs auxquelles la conservation des aliments n'est pas garantie	Appuyez sur la touche G ; l'afficheur indique à nouveau la température intérieure

Remarque :

L'alarme température peut aussi se déclencher suite à l'ouverture prolongée de la porte ou après l'introduction d'aliments frais dans la zone de congélation ; l'augmentation temporaire de température signalée n'a aucune conséquence sur la conservation parfaite des aliments déjà congelés.

Dégivrage

1. Appuyez sur la touche **D** de mise en marche/arrêt du congélateur.
2. Débranchez la fiche ou l'interrupteur général.
3. Introduisez la goulotte dans la fente prévue à cet effet (voir schéma).
4. Procédez selon les indications de la brochure d'instructions.
5. Rebranchez l'appareil.
6. Appuyez sur la touche **D** de mise en marche/arrêt du congélateur.

Un point lumineux apparaît sur l'indicateur digital.

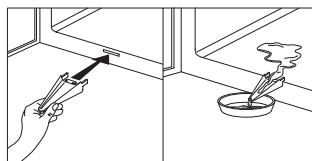

Suivez la procédure de "Mise en service".

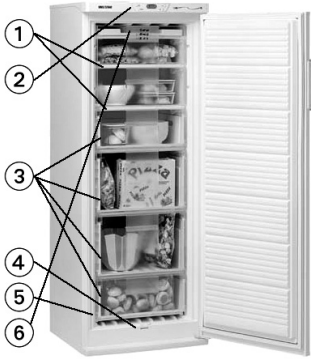

1. Comparto per congelamento rapido
2. Unità di comando e di controllo
3. Zona per cassette
4. Scolo acqua di sbrinamento (estraibile)
5. Targhetta matricola (posta all'interno dell'apparecchio)
6. Eutettici

Comandi

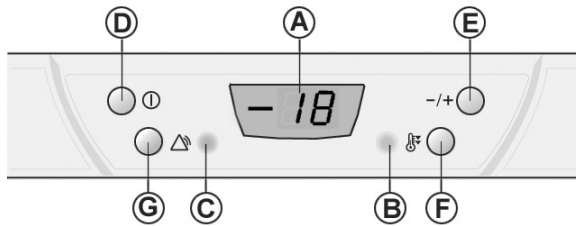

- A** Indicatore digitale della temperatura.
- B** Spia gialla: indica che la funzione di congelamento rapido è attivata.
- C** Spia rossa: quando lampeggia, indica che la temperatura interna del congelatore ha raggiunto valori troppo elevati.
- D** Pulsante per avviamento/spengimento del congelatore.
- E** Pulsante per la regolazione della temperatura interna.
- F** Pulsante per l'avviamento di operazioni di congelamento rapido.
- G** Pulsante per esclusione allarme acustico.

Messa in funzione

1. Inserire la spina.

Attenzione

Qualora sull'indicatore digitale compaia solo un puntino luminoso, premere il pulsante D di avviamento/spengimento del congelatore.

Dopo circa 3 secondi, a prodotto caldo (temperatura interna superiore a 10°C) rimangono accesi soltanto i due trattini centrali; la spia rossa **C** e l'allarme acustico si attivano.

2. Premere il pulsante **G** di esclusione allarme acustico.
3. Attendere fino a quando la temperatura visualizzata sull'indicatore digitale raggiunge -12°C.
4. Riporre gli alimenti da congelare e/o quelli già congelati.

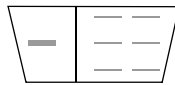

Sull'indicatore digitale compaiono sei trattini orizzontali.

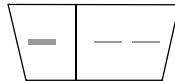

L'allarme acustico si disattiva mentre la spia rossa continua a lampeggiare.



A temperatura di -12°C raggiunta, la spia rossa cessa di lampeggiare automaticamente.

Regolazione della temperatura interna del congelatore

L'apparecchio è normalmente predisposto in fabbrica per il funzionamento alla temperatura consigliata di -18°C . È possibile variare la temperatura interna fra -16°C e -24°C , agendo nel modo seguente:

- Premere un volta il pulsante **E** di regolazione della temperatura interna: sull'indicatore digitale lampeggia la temperatura di conservazione precedentemente impostata.
- La temperatura di conservazione può essere ora modificata di 1°C per ogni ulteriore pressione del pulsante: il valore lampeggia ciclicamente fra -16°C e -24°C .
- Circa 5 secondi dopo aver premuto il pulsante per l'ultima volta, la temperatura impostata viene memorizzata, smette di lampeggiare e l'indicatore digitale torna a visualizzare la temperatura interna presente.

Nota:

L'indicatore digitale visualizza valori della temperatura interna compresi fra $+10^{\circ}\text{C}$ e -24°C .

In caso di mancanza di corrente, le funzioni selezionate rimangono comunque impostate.

Congelamento rapido

A congelamento ultimato, la funzione di congelamento rapido si disinserisce automaticamente.

Segnalazione allarmi

	Segnalazione	Causa	Soluzione
Allarme porta aperta	Si attiva il segnale acustico	La porta è rimasta aperta per più di 1 minuto	Chiudere la porta
Allarme temperatura	Si attivano il segnale acustico e la spia rossa C	La temperatura interna è superiore a -12°C	Premere il pulsante G ; attendere che la temperatura torni sotto -12°C
Allarme sensore di temperatura	Si attiva il segnale acustico e sul display compare "SF"	Guasto al sensore di temperatura	Rivolgersi al Servizio Assistenza
Allarme lungo black-out	Si attivano il segnale acustico e la spia rossa C ; il display lampeggia indicando la temperatura più elevata raggiunta a seguito del black-out	Prolungata mancanza di corrente, tale da far aumentare la temperatura interna fino a valori per cui non è garantita la corretta conservazione dei cibi	Premere il pulsante G ; il display torna ad indicare la temperatura interna presente

Nota:

L'allarme temperatura può attivarsi anche in seguito all'apertura prolungata della porta o dopo l'introduzione di alimenti freschi nella zona di congelamento; il temporaneo aumento di temperatura segnalato non influisce sulla perfetta conservazione degli alimenti già congelati.

Sbrinamento

1. Premere il pulsante **D** di avviamento/spengimento del congelatore.
2. Disinserire la spina o l'interruttore generale.
3. Inserire la canalina nell'apposita fessura (vedi disegno).
4. Procedere secondo le indicazioni riportate sul libretto istruzioni.
5. Reinserrire la spina.
6. Premere il pulsante **D** di avviamento/spengimento del congelatore.

Sull'indicatore digitale compare un puntino luminoso.

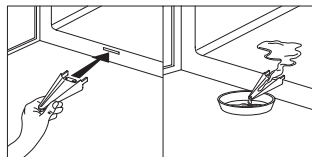

Seguire il procedimento della "Messa in funzione".