

SAMSUNG

GT-P3100

Benutzerhandbuch



Dieses Handbuch verwenden

Vielen Dank, dass Sie dieses Mobilgerät von Samsung gewählt haben. Dieses Gerät bietet dank der außergewöhnlichen Samsung-Technologie und der hohen Standards hochwertige Drahtloskommunikation und großen Unterhaltungswert.

Dieses Handbuch dient speziell zur Erläuterung der Funktionen des Geräts.

Lesen Sie den folgenden Abschnitt zuerst

- Lesen Sie vor der Verwendung des Geräts das gesamte Handbuch sowie alle Sicherheitshinweise, um eine sichere und ordnungsgemäße Nutzung zu gewährleisten.
- Die Beschreibungen in diesem Handbuch basieren auf den Standardeinstellungen des Geräts.
- Die Bilder und Screenshots in diesem Handbuch unterscheiden sich möglicherweise vom tatsächlichen Produkt.
- Die Inhalte in diesem Handbuch unterscheiden sich möglicherweise vom Produkt oder von der von Diensteanbietern oder Betreibern bereitgestellten Software. Änderungen sind ohne Ankündigung vorbehalten. Die aktuelle Version des Handbuchs finden Sie auf der Samsung-Website (www.samsung.com).
- Verfügbare Funktionen und weitere Dienste können sich je nach Gerät, Software oder Diensteanbieter unterscheiden.
- Die Formatierung und Bereitstellung dieses Handbuchs basiert auf Android-Betriebssystemen und variiert möglicherweise je nach Betriebssystem des Benutzers.
- Anwendungen auf diesem Gerät funktionieren möglicherweise anders als vergleichbare Anwendungen für Computer und verfügen unter Umständen nicht über alle Funktionen einer entsprechenden Version für Computer.
- Anwendungen und ihre Funktionen variieren möglicherweise je nach Region oder Hardwarespezifikationen. Samsung haftet nicht für Leistungsprobleme, die von Drittanbieteranwendungen verursacht wurden.

- Samsung ist nicht für Leistungseinbußen oder Kompatibilitätsfehler verantwortlich, die durch veränderte Registrierungseinstellungen und/oder modifizierte Betriebssystemsoftware verursacht wurden. Bitte beachten Sie, dass inoffizielle Anpassungen am Betriebssystem dazu führen können, dass Ihr Gerät oder eine Anwendung nicht mehr ordnungsgemäß funktioniert.
- Sie können ein Upgrade der Gerätesoftware auf der Samsung-Website (www.samsung.com) durchführen.
- Software, Audiodateien, Hintergründe und Bilder auf diesem Gerät sind zur beschränkten Nutzung zwischen Samsung und den jeweiligen Besitzern lizenziert. Das Extrahieren und Nutzen dieser Materialien zu kommerziellen oder anderen Zwecken stellt einen Verstoß gegen die Urheberrechtsgesetze dar. Samsung haftet nicht für derartige Verstöße gegen das Urheberrecht durch Benutzer.
- Bewahren Sie dieses Handbuch zur künftigen Verwendung auf.

Anweisungssymbole

Bevor Sie beginnen, machen Sie sich mit den in diesem Handbuch verwendeten Symbolen vertraut:



Warnung: Situationen, die Ihnen oder anderen Verletzungen zufügen können



Achtung: Situationen, die Ihrem Gerät oder anderen Geräten Schäden zufügen können



Hinweis: Hinweise, Nutzungstipps oder zusätzliche Informationen



Siehe: Verweist auf Seiten mit zugehörigen Informationen, z. B.: ► S. 12 (bedeutet „siehe Seite 12“)



Gefolgt von: Gibt die Reihenfolge der Optionen oder Menüs an, die Sie für die Durchführung eines Schritts auswählen müssen, z. B.: Wählen Sie in der Anwendungsliste **Einstell.** → **Ton** → **Geräteklingelton** aus (steht für **Einstell.**, gefolgt von **Ton**, gefolgt von **Geräteklingelton**)

Copyright

Copyright © 2013 Samsung Electronics

Dieses Handbuch ist nach internationalen Urheberrechten geschützt.

Kein Teil dieses Handbuchs darf ohne vorherige schriftliche Genehmigung von Samsung Electronics wiederhergestellt, verbreitet, übersetzt oder in beliebiger Form oder mit beliebigen Mitteln elektronischer oder mechanischer Art übertragen werden, einschließlich Fotokopieren, Aufnahmen oder Aufbewahren in einem beliebigen Informationsspeicher- und Informationsabrufsystem.

Marken

- SAMSUNG und das SAMSUNG-Logo sind eingetragene Marken von Samsung Electronics.
- Das Android-Logo, Google™, Google Maps™, Google Mail™, YouTube™, Google Play™ Store, Google Latitude™ und Google Talk™ sind Marken von Google, Inc.
- Bluetooth® ist weltweit eine eingetragene Marke von Bluetooth SIG, Inc.
- Windows Media Player® ist eine eingetragene Marke der Microsoft Corporation.
- Wi-Fi®, Wi-Fi Protected Setup™, Wi-Fi Direct™, Wi-Fi CERTIFIED™ und das Wi-Fi-Logo sind eingetragene Marken der Wi-Fi Alliance.

- DivX[®], DivX Certified[®] und die entsprechenden Logos sind Marken der Rovi Corporation oder zugehöriger Tochterunternehmen und werden unter Lizenz verwendet.

DIVX[™]
HD

- Alle anderen Marken und Urheberrechte sind Eigentum der jeweiligen Besitzer.



CE 0168 

INFOS ZU DIVX-VIDEO

DivX[®] ist ein digitales Videoformat von DivX, LLC (einem Tochterunternehmen der Rovi Corporation). Bei diesem Gerät handelt es sich um ein offizielles DivX Certified[®]-Gerät, auf dem DivX-Videos wiedergegeben werden können. Besuchen Sie www.divx.com, um weitere Informationen und Softwaretools zur Umwandlung Ihrer Dateien in DivX-Videos zu erhalten.

INFOS ZU DIVX VIDEO-ON-DEMAND

Dieses DivX Certified[®]-Gerät muss registriert werden, um gekaufte DivX Video-on-Demand (VOD)-Filme wiedergeben zu können. Begeben Sie sich zum Ermitteln des Registrierungscode zum Abschnitt DivX VOD im Setup-Menü des Geräts. Unter vod.divx.com finden Sie weitere Informationen zum Durchführen der Registrierung.

DivX Certified[®] für die Wiedergabe von DivX[®]-Videos bis HD 720p, einschließlich Premiuminhalte.

Inhalt

Zusammenbauen.....	10
Auspacken	10
Aufbau des Geräts	11
Tasten	13
SIM- oder USIM-Karte einsetzen	14
Akku laden	15
Speicherkarte einsetzen (optional)	18
Erste Schritte.....	20
Gerät ein- oder ausschalten	20
Touchscreen bedienen	21
Touchscreen und Tasten sperren oder entsperren	24
Mit dem Home-Bildschirm vertraut machen	24
Anwendungen aufrufen	30
Mehrere Anwendungen starten	32
Gerät anpassen	32
Text eingeben	38
Web- und GPS-basierte Dienste	40
Internet	40
Game Hub	43
Maps	44
Navigation	46
Local	47
Play Store	48
Readers Hub	49

Samsung Apps	49
S Suggest	49
YouTube	50
Sprachsuche	51
Kommunikation	52
Anrufen	52
Nachrichten	62
Google Mail	64
E-Mail	66
Talk	68
ChatON	69
Messenger	70
Google+	70
Unterhaltung	71
Kamera	71
Video-Player	79
Galerie	82
Foto-Editor	85
Video-editor	86
MP3-Player	88
Music Hub	92
Persönliche Informationen	93
Kontakte	93
S Planner	96
Memo	98

Verbindungen	99
USB-Verbindungen	99
WLAN	101
Wi-Fi Direct	104
AllShare Play	105
Netzwerkfreigabe für Mobilgeräte	108
Bluetooth	110
GPS	112
VPN-Verbindungen	113
Extras	116
Alarm	116
Rechner	117
Downloads	117
Dropbox	118
Eigene Dateien	119
Polaris Office	120
Google	122
SIM-Toolkit	122
Weltuhr	123
Einstellungen	124
Einstellungsoptionen öffnen	124
WLAN	124
Bluetooth	124
Datennutzung	125
Weitere Einstellungen	125
Ruhemodus	127
Ton	127
Anzeige	128

Speicher	129
Energiesparmodus	129
Akku	129
Anwendungsmanager	129
Standortdienste	130
Sperrbildschirm	130
Sicherheit	131
Sprache und Eingabe	132
Cloud	134
Sichern und zurücksetzen	135
Konto hinzufügen	135
Zubehör	135
Datum und Uhrzeit	135
Eingabehilfe	136
Entwickler-Optionen	137
Info zu Gerät	139
Rat und Hilfe bei Problemen.....	140
Index.....	145

Zusammenbauen

Auspacken

Überprüfen Sie, ob der Produktkarton die folgenden Artikel enthält:

- Mobilgerät
- Kurzanleitung



Verwenden Sie nur von Samsung zugelassenes Zubehör. Raubkopien und illegale Software können Schäden und Fehlfunktionen verursachen, die nicht von der Herstellergarantie abgedeckt sind.



- Der Lieferumfang des Geräts und die Verfügbarkeit von Zubehörteilen für das Gerät können je nach Region oder Dienstanbieter variieren.
- Bei Ihrem örtlichen Samsung-Händler können Sie zusätzliche Zubehörteile kaufen.
- Die mitgelieferten Elemente sind nur für Ihr Gerät vorgesehen und möglicherweise nicht mit anderen Geräten kompatibel.
- Anderes Zubehör ist möglicherweise nicht mit Ihrem Gerät kompatibel.

Aufbau des Geräts

› Vorderansicht

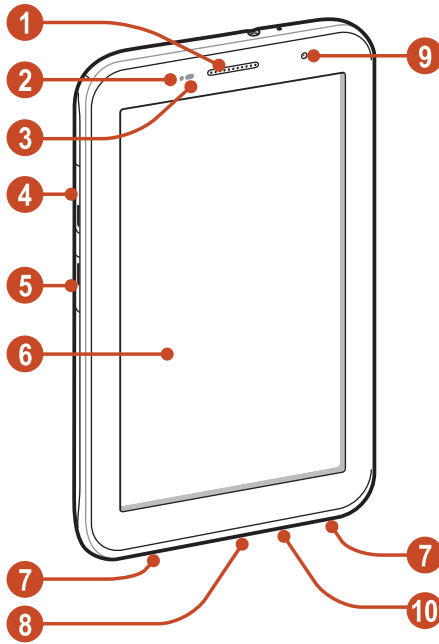

Ziffer	Funktion
1	Hörer
2	Lichtsensor
3	Annäherungssensor
4	SIM-Karteneinschub

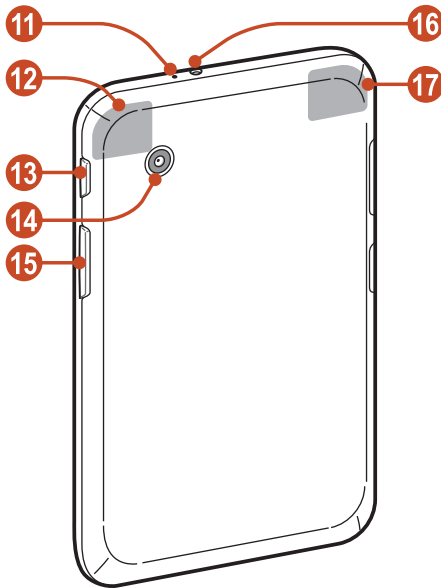

Ziffer	Funktion
5	Speicherkarteneinschub
6	Touchscreen
7	Lautsprecher
8	Multifunktionsbuchse
9	Vorderes Kameraobjektiv
10	Mikrofon

› Rückansicht



Ziffer	Funktion
11	Mikrofon ¹
12	GPS-Antenne ²
13	Ein-/Aus-/Reset-/Sperrtaste
14	Hinteres Kameraobjektiv
15	Lautstärketaste
16	Headsetbuchse
17	Hauptantenne

Tasten

Taste	Funktion
 <p>Ein-/Aus-/ Reset-3/ Sperrtaste</p>	Dient zum Einschalten des Geräts (gedrückt halten), zum Aufrufen der Geräteoptionen (gedrückt halten), zum Zurücksetzen des Geräts (8 bis 10 Sekunden gedrückt halten) sowie zum Ausschalten und Sperren des Touchscreens oder zum Einschalten.
 <p>Lautstärke</p>	Gerätelautstärke anpassen.

1. Nur aktiv, wenn Sie die Lautsprecherfunktion verwenden oder Videos aufzeichnen.
2. Berühren Sie den Bereich um die Antenne nicht und decken Sie diesen Bereich nicht mit Ihren Händen oder anderen Gegenständen ab, während Sie die GPS-Funktionen verwenden.
3. Falls das Gerät schwerwiegende Fehler aufweist oder das Display einfriert, müssen Sie es möglicherweise zurücksetzen, damit es seine Funktionalität wiedererlangt.

SIM- oder USIM-Karte einsetzen

Wenn Sie einen Mobilfunkdienst abonnieren, erhalten Sie eine SIM-Karte (Subscriber Identity Module) mit Abonnementdaten, z. B. mit Ihrer PIN (Personal Identification Number) und optionalen Diensten. Wenn Sie UMTS- oder HSDPA-Dienste nutzen möchten, benötigen Sie eine USIM-Karte (Universal Subscriber Identity Module).

- 1 Öffnen Sie die Abdeckung des SIM-Karteneinschubs.
- 2 Setzen Sie die SIM- oder USIM-Karte mit den goldfarbenen Kontakten nach unten zeigend ein.

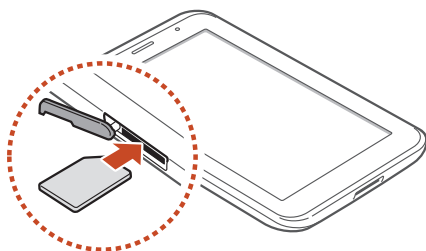

-  Setzen Sie keine Speicherkarte in den Steckplatz für die SIM-Karte ein. Falls die Speicherkarte im SIM-Kartensteckplatz festklemmt, müssen Sie Ihr Gerät in ein Samsung-Kundendienstzentrum bringen, um die Speicherkarte entfernen zu lassen.
- Der SIM-Kartensteckplatz Ihres Geräts ist nur für standardmäßige SIM-Karten geeignet. Durch Einsetzen einer microSIM-Karte oder einer microSIM-Karte mit nicht autorisiertem Inhaber kann der SIM-Kartensteckplatz des Geräts beschädigt werden.

- 3 Schließen Sie die Abdeckung des SIM-Karteneinschubs.

Akku laden

Vor der erstmaligen Verwendung des Geräts oder wenn der Akku länger nicht verwendet wurde, muss der Akku geladen werden. Laden Sie den Akku nur mit einem Ladegerät. Sie können den Akku nicht über ein USB-Kabel laden.

Sie können den Akku im Gerät nicht ersetzen. Wenn Probleme mit dem Akku auftreten oder der Akku ersetzt werden muss, bringen Sie das Gerät in ein Samsung-Kundendienstzentrum.





Verwenden Sie nur von Samsung zugelassene Ladegeräte und Kabel. Nicht zugelassene Ladegeräte oder Kabel können zum Explodieren des Akkus bzw. Schäden am Gerät führen.

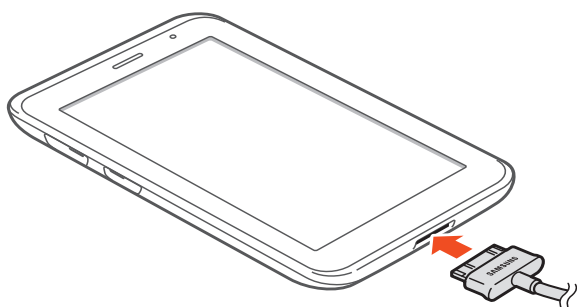

- Wenn der Akku schwach ist, gibt das Gerät einen Warnton aus und zeigt eine entsprechende Warnmeldung auf dem Display an. Laden Sie den Akku umgehend auf, um das Gerät weiter nutzen zu können.
- Falls der Akku vollständig entladen ist, können Sie das Gerät nicht einschalten, auch wenn der Akku geladen wird. Warten Sie beim Aufladen eines leeren Akkus einige Minuten, bevor Sie versuchen, das Gerät einzuschalten.
- Je nach Region kann der USB-Netzadapter eine andere Ausführung sein.

- 1 Schließen Sie das USB-Kabel an den USB-Netzadapter und das andere Ende des USB-Kabels an die Multifunktionsbuchse an.



-  Ein nicht ordnungsgemäßes Anschließen des USB-Kabels kann zu schweren Schäden am Gerät oder am USB-Netzadapter führen. Schäden durch unsachgemäße Verwendung sind von der Garantie nicht abgedeckt.

- 2 Stecken Sie den USB-Netzadapter in eine Netzsteckdose.



- Falls das Gerät beim Laden keine stabile Stromversorgung erhält, funktioniert der Touchscreen möglicherweise nicht. Trennen Sie in diesem Fall das USB-Kabel vom Gerät.
- Das Gerät kann sich während des Aufladens erwärmen. Das ist normal und hat keine Auswirkung auf die Lebensdauer des Geräts oder seine Leistungsfähigkeit.
- Falls das Gerät nicht richtig lädt, bringen Sie es zusammen mit dem Ladegerät in ein Samsung-Kundendienstzentrum.

- 3 Entfernen Sie nach dem vollständigen Laden des Akkus zunächst das USB-Kabel vom Gerät und dann den USB-Netzadapter von der Netzsteckdose.



Trennen Sie den USB-Netzadapter vom Stromnetz, wenn Sie ihn nicht benutzen, um Energie zu sparen. Der USB-Netzadapter verfügt über keinen Ein-/Aus-Schalter. Daher müssen Sie den USB-Netzadapter aus der Steckdose ziehen, wenn er nicht verwendet wird, um keine Energie zu verschwenden.

› Akkuverbrauch verringern

Das Gerät verfügt über Optionen zum Einsparen von Akkuleistung. Durch Anpassen dieser Optionen und das Deaktivieren von im Hintergrund ausgeführten Funktionen können Sie das Gerät länger verwenden, bevor es wieder aufgeladen werden muss:

- Wechseln Sie durch Drücken der Ein-/Aus-Taste in den Standbymodus, wenn Sie das Gerät nicht verwenden.
- Schließen Sie nicht verwendete Anwendungen über den Task-Manager.
- Deaktivieren Sie die Bluetooth-Funktion.
- Deaktivieren Sie die WLAN-Funktion.
- Deaktivieren Sie die automatische Synchronisierung von Anwendungen.
- Verkürzen Sie die Zeit der Hintergrundbeleuchtung.
- Reduzieren Sie die Helligkeit des Displays.

Speicherkarte einsetzen (optional)

Das Gerät unterstützt Speicherkarten mit einer maximalen Kapazität von 32 GB. Je nach Hersteller und Typ der Speicherkarte sind einige Speicherkarten möglicherweise nicht mit dem Gerät kompatibel.



Samsung nutzt für Speicherkarten die zugelassenen Branchenstandards. Deshalb kann es sein, dass Speicherkarten bestimmter Hersteller nicht vollständig mit dem Gerät kompatibel sind. Die Verwendung einer inkompatiblen Speicherkarte kann das Gerät oder die Speicherkarte beschädigen. Zudem können die auf der Speicherkarte gespeicherten Daten beschädigt werden.



- Das Gerät unterstützt nur die FAT-Dateistruktur für Speicherkarten. Wenn Sie eine Speicherkarte in das Gerät einsetzen, die mit einer anderen Dateistruktur formatiert wurde, fordert das Gerät Sie zur Formatierung dieser Speicherkarte auf.
- Häufiges Speichern und Löschen von Daten verringert die Lebensdauer von Speicherkarten.
- Wenn Sie eine Speicherkarte in das Gerät einsetzen, erscheint das Dateiverzeichnis der Speicherkarte im Ordner „extSdCard“.

1 Öffnen Sie die Abdeckung des Speicherkarteneinschubs.

2 Setzen Sie eine Speicherkarte mit den goldfarbenen Kontakten nach unten weisend ein.

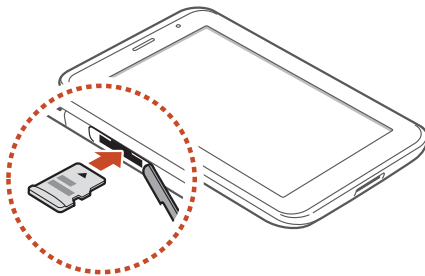

- 3 Schieben Sie die Speicherkarte in den Speicherkarteneinschub, bis sie einrastet.
- 4 Schließen Sie die Abdeckung des Speicherkarteneinschubs.

▶ Speicherkarte entnehmen

Stellen Sie sicher, dass das Gerät derzeit nicht auf die Speicherkarte zugreift.

- 1 Wählen Sie in der Anwendungsliste **Einstell.** → **Speicher** → **SD-Karte entfernen** → **OK**.
- 2 Öffnen Sie die Abdeckung des Speicherkarteneinschubs.
- 3 Drücken Sie die Speicherkarte vorsichtig hinein, bis sie sich aus dem Gerät löst.
- 4 Entnehmen Sie die Speicherkarte.
- 5 Schließen Sie die Abdeckung des Speicherkarteneinschubs.

 Entfernen Sie niemals eine Speicherkarte aus dem Gerät, während Daten von der Karte gelesen oder darauf gespeichert werden. Andernfalls kann es zu Datenverlusten und/oder Schäden an der Speicherkarte oder am Gerät kommen.

▶ Speicherkarte formatieren

Wenn Sie die Speicherkarte in einem Computer formatieren, kann es sein, dass sie anschließend nicht mehr mit dem Gerät kompatibel ist. Formatieren Sie die Speicherkarte nur im Gerät.

Wählen Sie in der Anwendungsliste **Einstell.** → **Speicher** → **SD-Karte formatieren** → **SD-Karte formatieren** → **Alles löschen**.

 Erstellen Sie vor dem Formatieren der Speicherkarte unbedingt eine Sicherungskopie aller wichtigen Daten. Die Herstellergarantie deckt keine Datenverluste ab, die durch Anwenderaktionen verursacht werden.

Erste Schritte

Gerät ein- oder ausschalten

Halten Sie zum Einschalten des Geräts die Ein-/Aus-Taste gedrückt.



Folgen Sie nach dem erstmaligen Einschalten des Geräts den Bildschirmhinweisen, um es für den Betrieb einzurichten. Sie müssen sich bei Google anmelden oder ein Google-Konto erstellen, um Anwendungen verwenden zu können, die mit dem Google-Server kommunizieren.

Um das Gerät auszuschalten, halten Sie die Ein-/Aus-Taste gedrückt und wählen Sie **Ausschalten** → **OK** aus.



- Halten Sie sich an alle Warnungen und Anweisungen von autorisiertem Personal, wenn Sie sich an Orten aufhalten, in denen die Verwendung von drahtlosen Geräten eingeschränkt ist (z. B. Flugzeuge oder Krankenhäuser).
- Um nur die nicht netzwerkabhängigen Funktionen Ihres Geräts zu verwenden, wechseln Sie in den Offline-Modus.
▶ S. 125

Touchscreen bedienen

Mit dem Touchscreen des Geräts können Sie ganz einfach Elemente auswählen oder Funktionen durchführen. Lernen Sie die grundlegenden Aktionen zur Verwendung des Touchscreens kennen.



- Drücken Sie nicht fest mit den Fingern auf den Touchscreen und verwenden Sie keine scharfen Gegenstände mit dem Touchscreen. Dies kann zu Schäden am Touchscreen oder zu Fehlfunktionen führen.
- Achten Sie darauf, dass der Touchscreen nicht mit anderen elektrischen Vorrichtungen in Kontakt kommt. Elektrostatische Entladungen können Fehlfunktionen des Touchscreens verursachen.
- Achten Sie darauf, dass der Touchscreen nicht mit Flüssigkeit in Kontakt kommt. Durch Feuchtigkeit oder Kontakt mit Flüssigkeit können Fehlfunktionen des Touchscreens verursacht werden.
- Befindet sich der Touchscreen über einen längeren Zeitraum im Standby-Betrieb, kann es zu Nach- oder Geisterbildern kommen, die sich auf dem Bildschirm einbrennen. Schalten Sie den Touchscreen aus, wenn Sie das Gerät nicht verwenden.



- Für die optimale Nutzung des Touchscreens sollten Sie die Schutzfolie vor der Verwendung des Geräts vom Bildschirm entfernen.
- Der Touchscreen verfügt über eine Schicht, die geringe elektrische Ladungen erkennt, wie sie vom menschlichen Körper abgegeben werden. Zur Erzielung der optimalen Leistung tippen Sie mit der Fingerspitze auf den Touchscreen. Der Touchscreen reagiert nicht, wenn mit spitzen Gegenständen wie einem Eingabestift oder Bleistift darauf getippt wird.

Steuern Sie den Touchscreen durch folgende Aktionen:

Tippen

Berühren Sie ein Menü, eine Option oder eine Anwendung, um es/sie auszuwählen oder zu starten.



Berühren und halten

Berühren Sie ein Element und halten Sie es für mindestens 2 Sekunden.

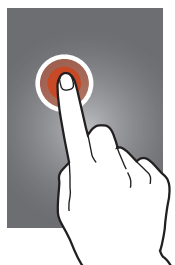

Ziehen

Berühren Sie ein Element und ziehen Sie es an eine andere Stelle.

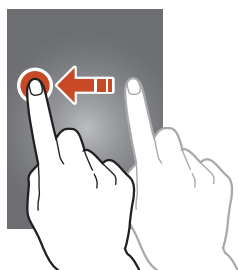

Zweimal tippen

Tippen Sie zweimal schnell auf ein Element.



Wischen

Wischen Sie schnell mit dem Finger nach oben, unten, links oder rechts, um durch Listen oder Ansichten zu blättern.

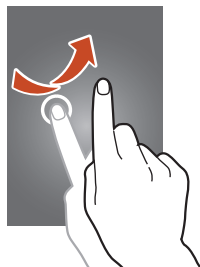

Finger zusammen bewegen

Platzieren Sie zwei Finger weit auseinander und bewegen Sie sie dann zusammen.



- Das Gerät schaltet den Touchscreen aus, wenn Sie ihn für eine bestimmte Zeitdauer nicht verwenden. Drücken Sie zum Einschalten des Displays die Ein-/Aus-Taste.
- Sie können die Zeitspanne festlegen, die das Gerät wartet, bevor es das Display ausschaltet. Wählen Sie in der Anwendungsliste **Einstell.** → **Anzeige** → **Bildschirm-Timeout**.

Touchscreen und Tasten sperren oder entsperren

Wenn Sie das Gerät für eine bestimmte Zeitdauer nicht verwenden, schaltet das Gerät den Touchscreen aus und sperrt den Touchscreen und die Tasten automatisch, um eine ungewollte Bedienung zu verhindern. Drücken Sie zum manuellen Sperren des Touchscreens und der Tasten die Ein-/Aus-Taste.

Aktivieren Sie zum Entsperren den Bildschirm, indem Sie die Ein-/Aus-Taste drücken, auf eine beliebige Stelle auf dem Display tippen und anschließend den Finger aus dem großen Kreis ziehen.



Die Bildschirmsperrfunktion kann aktiviert werden, um zu verhindern, dass die auf dem Gerät gespeicherten persönlichen Daten und Informationen von Dritten verwendet oder aufgerufen werden. ► S. 35

Mit dem Home-Bildschirm vertraut machen

Über den Home-Bildschirm können Sie den Status des Geräts erkennen und auf Anwendungen zugreifen.

Im Home-Bildschirm stehen mehrere Anzeigeflächen zur Verfügung. Blättern Sie nach links oder rechts, um die Anzeigeflächen des Home-Bildschirms zu sehen. Sie können zudem einen der Punkte unten auf dem Bildschirm auswählen, um direkt zur entsprechenden Anzeigefläche zu wechseln.

› Systemleiste

Über die Systemleiste unten auf dem Bildschirm können Sie schnell auf dem Bildschirm navigieren und auf Anwendungen zugreifen.

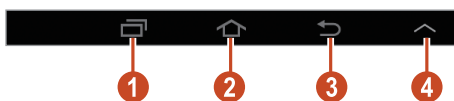



Ziffer	Funktion
1	Dient zum Öffnen der Liste der zuletzt verwendeten Anwendungen.
2	Dient zum Zurückkehren zum Home-Bildschirm; Google-Suchwidget oder Google Now öffnen (berühren und halten).
3	Dient zum Zurückkehren zum vorherigen Bildschirm.
4	Bereich für Mini-Apps öffnen.

> Anzeigesymbole



Die auf dem Display angezeigten Symbole hängen vom jeweiligen Land oder Netzbetreiber ab.

Symbol	Definition
	Kein Signal
	Signalstärke
	Mit GPRS-Netz verbunden
	Mit EDGE-Netz verbunden
	Mit HSDPA-Netz verbunden
	Mit WLAN-Zugangspunkt verbunden
	Bluetooth-Funktion aktiviert
	GPS-basierte Dienste aktiv
	Aktives Gespräch
	Unbeantworteter Anruf
	Mit Computer verbunden
	Keine SIM- oder USIM-Karte
	Neue Nachricht
	Alarm aktiviert
	Roaming (außerhalb des Netzempfangsbereichs)

Symbol	Definition
	Offline-Modus aktiviert
	Fehler aufgetreten oder Vorsicht erforderlich
	Akku-Ladezustand

› Benachrichtigungsfeld verwenden

Tippen Sie zum Öffnen des Benachrichtigungsbedienfelds den Anzeigesymbolbereich an und ziehen Sie ihn nach unten. Ziehen Sie zum Ausblenden des Felds den unteren Rand des Felds nach oben.

Im Benachrichtigungsfeld können Sie den jeweiligen Status des Geräts erkennen und folgende Optionen verwenden:

- **WLAN:** WLAN-Funktion aktivieren oder deaktivieren. ► S. 101
- **GPS:** GPS-Funktion aktivieren oder deaktivieren. ► S. 112
- **Ton:** Stumm-Modus aktivieren oder deaktivieren. Sie können Ihr Gerät stummschalten oder es so einstellen, dass es im Stumm-Modus vibriert.
- **Bildschirm drehen:** Zulassen oder verhindern, dass sich die Benutzeroberfläche dreht, wenn Sie das Gerät drehen.
- **Energie sparen:** Dient zum Aktivieren/Deaktivieren des Energiesparmodus.
- **Block. Modus:** Dient zum Aktivieren/Deaktivieren des blockierten Modus.
- **Mobile Daten:** Dient zum Aktivieren/Deaktivieren der Datenverbindung.
- **Bluetooth:** Bluetooth-Funktion aktivieren oder deaktivieren. ► S. 110
- **Fahrzeug-modus:** Dient zum Aktivieren/Deaktivieren des Fahrzeugmodus.
- **Sync:** Dient zum Aktivieren/Deaktivieren der automatischen Synchronisierung von Anwendungen.



Die verfügbaren Optionen richten sich nach dem jeweiligen Netzbetreiber oder der Region.

› Element auf dem Home-Bildschirm verschieben

Berühren und halten Sie ein Element und ziehen Sie es an eine neue Stelle.

Sie können einem neuen Ordner ein Element hinzufügen oder es auf eine neue Anzeigefläche verschieben. Berühren und halten Sie das Element und ziehen Sie es auf **Ordner erstellen** oder **Seite erstellen**.

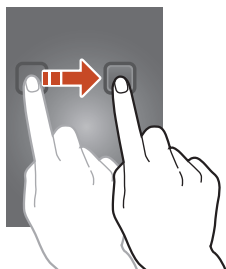

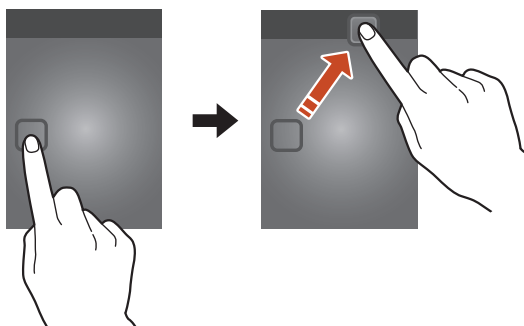

› Element vom Home-Bildschirm entfernen

Berühren und halten Sie ein Element und ziehen Sie es in den Papierkorb.



› Anzeigefläche zum Home-Bildschirm hinzufügen oder von dort entfernen

Sie können auf dem Home-Bildschirm Anzeigeflächen zum Anordnen von Widgets hinzufügen oder entfernen.

- 1 Platzieren Sie zwei Finger auf dem Home-Bildschirm und bewegen Sie sie zusammen, um in den Bearbeitungsmodus zu wechseln.
- 2 Anzeigeflächen hinzufügen, entfernen oder neu anordnen:
 - Berühren und halten Sie zum Entfernen einer Anzeigefläche die Miniaturansicht der jeweiligen Anzeigefläche und ziehen Sie sie in den Papierkorb.
 - Wählen Sie zum Hinzufügen einer neuen Anzeigefläche .
 - Wählen Sie zum Festlegen der Standardanzeige des Home-Bildschirms .
 - Berühren und halten Sie zum Ändern der Reihenfolge der Anzeigeflächen die Miniaturansicht der jeweiligen Anzeigefläche und ziehen Sie sie an die neue Stelle.
- 3 Wählen Sie  aus, um zum vorherigen Bildschirm zurückzukehren.

› Widgets verwenden



Widgets sind kleine Anwendungen, die nützliche Funktionen und Informationen auf dem Home-Bildschirm bereitstellen.

 Die verfügbaren Widgets richten sich nach dem jeweiligen Netzbetreiber oder der Region.

- 1 Wählen Sie in der Anwendungsliste **Widgets**, um den Bereich mit den Widgets zu öffnen.
- 2 Blättern Sie im Widget-Bereich nach links oder rechts, um ein Widget zu finden.
- 3 Berühren und halten Sie ein Widget, um es dem Home-Bildschirm hinzuzufügen.

Anwendungen aufrufen

Starten Sie Anwendungen und nutzen Sie die Funktionen Ihres Geräts optimal aus. Sie können die Anwendungsliste neu anordnen, damit Sie Ihren Vorlieben entspricht, oder Anwendungen aus dem Internet herunterladen, um die Funktionalität des Geräts zu verbessern.

- 1 Wählen Sie auf dem Home-Bildschirm **Menü**, um auf die Anwendungsliste zuzugreifen.
 - 2 Blättern Sie nach links oder rechts zu einem anderen Bildschirm. Sie können zudem einen der Punkte unten auf dem Bildschirm auswählen, um direkt zum entsprechenden Bildschirm zu wechseln.
 - 3 Wählen Sie eine Anwendung aus.
 - 4 Wählen Sie  aus, um zum vorherigen Bildschirm zurückzukehren. Wählen Sie  aus, um zum Home-Bildschirm zurückzukehren.
-  • Sie können dem Home-Bildschirm den Schnellzugriff einer Anwendung hinzufügen, indem Sie ein Element in der Anwendungsliste berühren und halten.
 - Wenn Sie das Gerät während der Verwendung gewisser Funktionen drehen, dreht sich auch die Benutzeroberfläche. Damit sich die Benutzeroberfläche nicht dreht, tippen Sie den Bereich mit den Anzeigesymbolen an und ziehen Sie ihn nach oben, um das Benachrichtigungsbedienfeld zu öffnen, und wählen Sie dann **Bildschirm drehen** aus.

› Anwendungen anordnen

Sie können die Anordnung der Anwendungen in der Anwendungsliste ändern oder sie in Kategorien gruppieren.

- 1 Wählen Sie in der Anwendungsliste  → **Bearbeiten**.
- 2 Berühren und halten Sie das Symbol einer Anwendung.



- 3 Anwendungen anordnen:
 - Ziehen Sie die Anwendung zum Verschieben an eine neue Stelle.
 - Ziehen Sie die Anwendung zum Hinzufügen zu einem neuen Ordner auf **Ordner erstellen**.
 - Ziehen Sie die Anwendung zum Verschieben auf eine neue Anzeigefläche auf **Seite erstellen**.
 - Ziehen Sie die Anwendung zum Deinstallieren auf **Deinstallieren**.
- 4 Wählen Sie .

➤ Anwendung herunterladen

- 1 Wählen Sie in der Anwendungsliste **Play Store** oder **Samsung Apps**.
- 2 Suchen Sie nach einer Anwendung und laden Sie sie auf das Gerät herunter.

 Damit Sie Anwendungen installieren können, die Sie von anderen Quellen heruntergeladen haben, müssen Sie **Einstell.** → **Sicherheit** → **Unbekannte Quellen** auswählen.

➤ Anwendung deinstallieren

- 1 Wählen Sie in der Anwendungsliste  → **Deinstallieren**.
- 2 Wählen Sie auf einem Anwendungssymbol  und anschließend **OK**.

 Sie können nur Anwendungen deinstallieren, die Sie heruntergeladen haben.

➤ Auf zuletzt verwendete Anwendungen zugreifen

- 1 Wählen Sie  um die kürzlich von Ihnen aufgerufenen Anwendungen anzuzeigen.
- 2 Wählen Sie eine Anwendung aus.

Mehrere Anwendungen starten

Ihr Gerät unterstützt Multitasking. Sie können also mehrere Anwendungen gleichzeitig ausführen. Wählen Sie während der Verwendung einer Anwendung , um mehrere Anwendungen zu starten. Wählen Sie dann eine andere Anwendung aus, die Sie auf dem Home-Bildschirm starten möchten.

› Anwendungen verwalten

Sie können mehrere Anwendungen mit dem Task-Manager verwalten.

1 Wählen Sie  →  → **Task-Manager** → **Aktive Anwendungen**.

Der Task-Manager wird gestartet und zeigt die aktiven Anwendungen an.

2 Aktive Anwendungen steuern:

- Wählen Sie zum Wechseln zwischen Anwendungen eine Anwendung in der Liste aus.
- Zum Schließen einer Anwendung wählen Sie **Beenden**.
- Zum Schließen aller aktiven Anwendungen wählen Sie **Beenden**.

Gerät anpassen

Nutzen Sie das Gerät optimal, indem Sie die Einstellungen an Ihre Vorlieben anpassen.

› Anzeigesprache ändern

1 Wählen Sie in der Anwendungsliste **Einstell.** → **Sprache und Eingabe** → **Sprache**.

2 Wählen Sie eine Sprache aus.

› Tastentöne ein- oder ausschalten

Wählen Sie in der Anwendungsliste **Einstell.** → **Ton** → **Berührungstöne**.

› Gerätelautstärke anpassen



- 1 Drücken Sie die Lautstärketaste nach oben oder unten.
- 2 Wählen Sie  und ziehen Sie die Schieberegler, um die Lautstärke für die verschiedenen Töne anzupassen.

› Anruf-Klingelton ändern

- 1 Wählen Sie in der Anwendungsliste **Einstell.** → **Ton** → **Geräteklingelton**.
- 2 Wählen Sie einen Klingelton → **OK**.

› In den Stumm-Modus wechseln

Führen Sie einen der folgenden Schritte aus, um das Gerät stummzuschalten oder die Stummschaltung aufzuheben:

- Tippen Sie den Anzeigesymbolbereich an und ziehen Sie ihn nach unten, um das Benachrichtigungsbedienfeld zu öffnen, und wählen Sie dann **Ton** aus.
- Halten Sie die Ein-/Aus-Taste gedrückt und wählen Sie dann  oder .
- Wählen Sie in der Anwendungsliste **Telefon** → **Tastenfeld** aus und berühren und halten Sie anschließend .

› Hintergrundbild für Home-Bildschirm auswählen

- 1 Berühren und halten Sie auf dem Home-Bildschirm einen leeren Bereich.
- 2 Wählen Sie **Hintergrundbild festlegen** → **Home-Bildschirm** → einen Ordner mit Bildern → ein Bild.

› Anzeigschriftart ändern

- 1 Wählen Sie in der Anwendungsliste **Einstell.** → **Anzeige** → **Schriftstil**.
- 2 Wählen Sie eine Schriftart aus.

› Display-Helligkeit anpassen

Das Gerät verfügt über einen Lichtsensor, der die Intensität des Umgebungslichts erkennt und die Display-Helligkeit automatisch anpasst. Zudem können Sie die Helligkeit des Displays manuell einstellen.



Je heller Sie das Display einstellen, desto schneller erschöpft sich der Akku des Geräts.

Gerät zur automatischen Anpassung der Helligkeit einstellen

- 1 Wählen Sie in der Anwendungsliste **Einstell.** → **Anzeige** → **Helligkeit**.
- 2 Aktivieren Sie das Kontrollkästchen neben **Automatische Helligkeit**.
- 3 Wählen Sie **OK**.
Das Gerät erhöht die Helligkeit in hellen Umgebungen automatisch und reduziert sie ebenfalls automatisch in dämmerigen Umgebungen.

Helligkeit manuell anpassen

- 1 Wählen Sie in der Anwendungsliste **Einstell.** → **Anzeige** → **Helligkeit**.
- 2 Deaktivieren Sie das Kontrollkästchen neben **Automatische Helligkeit**.
- 3 Ziehen Sie den Schieberegler nach links oder rechts.
- 4 Wählen Sie **OK**.

› Gerät sperren

Sie können das Gerät sperren, indem Sie die Bildschirmsperrfunktion aktivieren.



- Sollten Sie Ihr Passwort vergessen haben, bringen Sie das Gerät in ein Samsung-Kundendienstzentrum, um es zurücksetzen zu lassen.
- Samsung übernimmt keine Haftung bei Verlust von Passwörtern oder privaten Informationen sowie für andere Schäden, die durch illegale Software verursacht werden.

Entsperren durch Gesichtserkennung einrichten

- 1 Wählen Sie in der Anwendungsliste **Einstell.** → **Sperrbildschirm** → **Sperrbildschirm** → **Gesichts-Entsperrung** aus.
- 2 Wählen Sie **Weiter** → **Einrichten** → **Weiter** aus.
- 3 Richten Sie das Gerät so aus, dass Ihr Gesicht in das Bild passt.
- 4 Wenn Ihr Gesicht richtig aufgenommen wurde, wählen Sie **Weiter** aus.
- 5 Beenden Sie die Einrichtung der Sicherheits-PIN oder -Muster.

Entsperrmuster einstellen

- 1 Wählen Sie in der Anwendungsliste **Einstell.** → **Sperrbildschirm** → **Sperrbildschirm** → **Muster**.
- 2 Sehen Sie sich die angezeigten Anweisungen und Beispielmuster an und wählen Sie anschließend **Weiter**.
- 3 Zeichnen Sie ein Muster, indem Sie mindestens 4 Punkte verbinden und Sie **Weiter** auswählen.
- 4 Zeichnen Sie zum Bestätigen erneut das Muster und wählen Sie **Bestätigen**.
- 5 Beenden Sie die Einrichtung der Sicherheits-PIN.



- Sollten Sie das Entsperrmuster vergessen haben, kann die Sperrfunktion des Bildschirms mit einer Sicherheits-PIN deaktiviert werden.

Entsperr-PIN einstellen

- 1 Wählen Sie in der Anwendungsliste **Einstell.** → **Sperrbildschirm** → **Sperrbildschirm** → **PIN**.
- 2 Geben Sie eine neue PIN ein und wählen Sie **Weiter**.
- 3 Geben Sie die PIN erneut ein und wählen Sie **OK**.

Entsperr-Passwort einstellen

- 1 Wählen Sie in der Anwendungsliste **Einstell.** → **Sperrbildschirm** → **Sperrbildschirm** → **Passwort**.
- 2 Geben Sie ein neues Passwort (alphanumerisch) ein und wählen Sie **Weiter**.
- 3 Geben Sie das Passwort erneut ein und wählen Sie **OK**.

▶ SIM- oder USIM-Karte sperren

Sie können das Gerät mit der PIN sperren, die mit der SIM- oder USIM-Karte mitgeliefert wurde. Wenn die SIM- oder USIM-Sperre aktiviert ist, müssen Sie die PIN jedes Mal eingeben, wenn Sie das Gerät einschalten oder Anwendungen aufrufen, die die PIN erfordern.

- 1 Wählen Sie in der Anwendungsliste **Einstell.** → **Sicherheit** → **SIM-PIN Optionen** → **SIM-Karten PIN**.
- 2 Geben Sie die PIN ein und wählen Sie **OK**.



- Wenn Sie die PIN zu oft falsch eingeben, wird die SIM- oder USIM-Karte gesperrt. Sie müssen dann einen PIN-Entsperrcode (PUK) eingeben, um die SIM- oder USIM-Karte zu entsperren.
- Wenn Sie die SIM- oder USIM-Karte durch einen falsch eingegebenen PUK sperren, müssen Sie die SIM- oder USIM-Karte von Ihrem Netzbetreiber entsperren lassen.

› Funktion „Mobilgerät orten“ aktivieren

Wenn eine neue SIM- oder USIM-Karte in das verlorene oder gestohlene Gerät eingesetzt wird, sendet die Funktion „Mobilgerät orten“ automatisch die Kontaktnummer an bestimmte Empfänger, damit Sie das Gerät wiederfinden können. Zur Verwendung dieser Funktion müssen Sie ein Samsung-Konto erstellen, um das Gerät remote über das Internet bedienen zu können.

- 1 Wählen Sie in der Anwendungsliste **Einstell.** → **Sicherheit** → **Info über SIM-Wechsel.**
- 2 Wählen Sie **Anmelden.**
Wählen Sie zum Einrichten eines Samsung-Kontos **Neues Konto.**
- 3 Geben Sie die E-Mail-Adresse und das Passwort für Ihr Samsung-Konto ein und wählen Sie dann **Anmeld.**
- 4 Ziehen Sie die Ziehleiste oben auf dem Bildschirm.
- 5 Fügen Sie Empfänger hinzu:
 - Wählen Sie **Erstell.** und geben Sie manuell Telefonnummern mit der Landesvorwahl und dem Pluszeichen ein.
 - Wählen Sie Telefonnummern aus Ihrer Kontaktliste, indem Sie **Kontakte** auswählen.
- 6 Wählen Sie **Nachrichtenhinweis.**
- 7 Geben Sie die SMS ein, die an die Empfänger gesendet wird, und wählen Sie **OK** aus.
- 8 Wählen Sie **Speichern.**

Text eingeben

Sie können Text durch Sprechen in das Mikrofon oder Auswählen der Zeichen auf der virtuellen Tastatur.



Die Texteingabe wird in einigen Sprachen nicht unterstützt. Zum Eingeben von Text müssen Sie die Eingabesprache in eine der unterstützten Sprachen ändern.

› Texteingabemethode ändern

- 1 In einem Textfeld, tippen Sie zum Öffnen des Benachrichtigungsfelds auf den Bereich für die Anzeigesymbole und ziehen Sie ihn nach unten.
- 2 Wählen Sie **Eingabemethode auswählen** → eine Texteingabemethode.

› Text mit der Spracheingabefunktion von Google eingeben

- 1 Wählen Sie zum Hinzufügen von Eingabesprachen für die Spracherkennung die Sprache und dann → **Weitere Sprachen hinzufügen** aus.
- 2 Sprechen Sie Ihren Text in das Mikrofon.
- 3 Wenn Sie fertig sind, wählen Sie **Zum Anhalten tippen**.

› Text mit der Samsung-Tastatur eingeben

Geben Sie Text durch die Auswahl alphanumerischer Tasten ein.

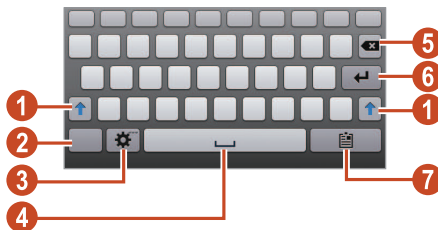

Sie können auch folgende Tasten verwenden:



Ziffer	Funktion
1	Zwischen Groß- und Kleinschreibung wechseln.
2	Texteingabemodi wechseln.
3	Tastatureinstellungen aufrufen; Text mittels Stimme eingeben (berühren und halten).
4	Leerzeichen einfügen.
5	Eingabe löschen.
6	Neue Zeile beginnen.
7	Element aus der Zwischenablage einfügen.

› Text kopieren und einfügen

Sie können Text aus einem Textfeld kopieren und ihn in einer anderen Anwendung einfügen.

- 1 Berühren und halten Sie einen Textabschnitt.
- 2 Ziehen Sie  oder , um den zu kopierenden Text auszuwählen.
- 3 Wählen Sie  → **Kopieren** oder **Ausschneiden** aus, um den Text in die Zwischenablage einzufügen.
- 4 Platzieren Sie den Cursor in einer anderen Anwendung dort, wo der Text eingefügt werden soll.
- 5 Wählen Sie **Einfügen**, um den Text aus der Zwischenablage in das Textfeld einzufügen.

Web- und GPS-basierte Dienste



Beachten Sie, dass bei der Nutzung des Internets und beim Herunterladen von Mediendateien zusätzliche Gebühren anfallen können. Einzelheiten teilt Ihnen Ihr Netzbetreiber auf Anfrage mit.

Internet

Hier erfahren Sie, wie Sie Ihre bevorzugten Webseiten aufrufen und diese als Favoriten kennzeichnen.



- Diese Funktion wird je nach Region oder Netzbetreiber unter Umständen anders benannt.
- Die verfügbaren Symbole richten sich nach dem jeweiligen Netzbetreiber oder der Region.

› Webseite suchen

- 1 Wählen Sie in der Anwendungsliste **Internet**.
- 2 Wählen Sie zum Öffnen einer bestimmten Webseite das URL-Feld aus, geben Sie die Webadresse ein und wählen Sie anschließend **Öffnen**.
- 3 Navigieren Sie auf den Webseiten mithilfe folgender Tasten:

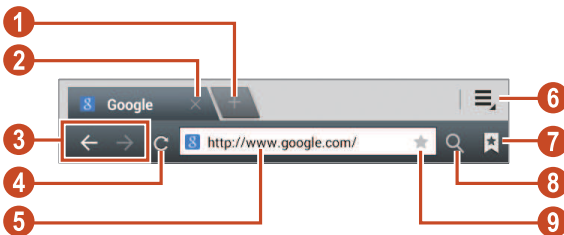



Ziffer	Funktion
1	Aktuelles Fenster schließen.
2	Aktuelle Registerkarte schließen.

Ziffer	Funktion
3	Zu Webseiten im Verlauf zurück- oder vorwärtsspringen.
4	Aktuelle Webseite erneut laden. Wenn das Gerät Webseiten lädt, ändert sich dieses Symbol zu  .
5	Webadresse oder Suchbegriff eingeben.
6	Optionen des Webbrowsers öffnen.
7	Favoriten, gespeicherte Seiten und aktuellen Internetverlauf anzeigen.
8	URL-Feld aktivieren.
9	Aktuelle Webseite als Favoriten kennzeichnen.

Beim Suchen einer Webseite stehen folgende Optionen zur Verfügung:

- Legen Sie zum Vergrößern oder Verkleinern zwei Finger auf das Display und führen Sie sie langsam auseinander oder zusammen. Tippen Sie zweimal auf das Display, um die Anzeige wieder in der Originalgröße zu sehen.
- Wählen Sie zum Öffnen eines neuen Fensters  → **Neuer Tab**.
- Wählen Sie zum Öffnen eines neuen Fensters ohne Speichern Ihrer Browsing-Daten  → **Neuer anonymer Tab**.
- Wählen Sie zum Hinzufügen einer Verknüpfung zur aktuellen Webseite im Home-Bildschirm  → **Verknüpfung auf Home-Bildschirm hinzufügen** aus.
- Wählen Sie zum Versenden einer Webadresse  → **Seite senden**.
- Wählen Sie zum Suchen nach Text auf einer Webseite  → **Auf der Seite suchen**.
- Wählen Sie zum Wechseln in die Desktop-Ansicht  → **Desktop-Ansicht**.
- Wählen Sie zum Speichern der aktuellen Webseite  → **Zum Lesen im Offline-Modus speichern**, um die Seite offline lesen zu können. Wählen Sie zum Anzeigen der gespeicherten Seiten  → **Gespeicherte Seiten**.

- Wählen Sie zum Anzeigen Ihres Download-Verlaufs  → **Downloads**.
- Wählen Sie  → **Drucken**, um die Webseite über WLAN oder USB zu drucken. Dieses Gerät ist nur mit einigen Samsung-Druckern kompatibel.
- Wählen Sie zum Ändern der Browser-Einstellungen  → **Einstellungen**.

› Per Spracheingabe nach Informationen suchen



Diese Funktion ist je nach Region oder Netzbetreiber unter Umständen nicht verfügbar.

- 1 Wählen Sie in der Anwendungsliste **Internet**.
- 2 Wählen Sie das URL-Feld aus.
- 3 Wählen Sie  und sprechen Sie einen Suchbegriff in das Mikrofon des Geräts.
Das Gerät sucht nach Webseiten, die mit dem Suchbegriff zusammenhängen.
- 4 Wählen Sie ein Suchergebnis aus.

› Bevorzugte Webseite als Favoriten speichern

Wenn Sie die Adresse der Webseite kennen, können Sie sie manuell als Favoriten speichern.

- 1 Wählen Sie in der Anwendungsliste **Internet**.
- 2 Geben Sie eine Webadresse ein oder navigieren Sie zu einer Webseite.
- 3 Wählen Sie .
- 4 Geben Sie einen Namen den Favoriten ein und wählen Sie **OK**.

› Datei aus dem Internet herunterladen

Beim Herunterladen von Dateien oder Anwendungen aus dem Internet speichert das Gerät diese im internen Speicher.

 Dateien, die Sie aus dem Internet herunterladen, können Viren enthalten, die das Gerät beschädigen. Um dieses Risiko einzugrenzen, laden Sie nur Dateien aus vertrauenswürdigen Quellen herunter.

 Einige Mediendateien enthalten Digital Rights Management zum Schutz der Urheberrechte. Dieser Schutz kann Sie am Herunterladen, Kopieren, Ändern oder Übertragen einiger Dateien hindern.

- 1 Wählen Sie in der Anwendungsliste **Internet**.
- 2 Suchen Sie nach einer Datei oder Anwendung und laden Sie diese auf das Gerät herunter.

› Aktuellen Verlauf anzeigen

- 1 Wählen Sie in der Anwendungsliste **Internet** →  → **Verlauf**.
- 2 Wählen Sie eine zu öffnende Webseite.

Game Hub

Hier erfahren Sie, wie Sie Spiele öffnen und herunterladen können.

- 1 Wählen Sie in der Anwendungsliste **Game Hub**.
- 2 Wählen Sie einen Dienst für Spiele.
- 3 Suchen Sie im Online-Geschäft nach Spielen und laden Sie sie herunter.

 Die verfügbaren Spiele richten sich nach dem jeweiligen Netzbetreiber oder der Region.



Maps

Hier erfahren Sie, wie Sie den Kartendienst Google Maps™ zum Ermitteln Ihres Standorts, Suchen nach Plätzen oder Abrufen von Wegbeschreibungen verwenden.









- Diese Funktion ist je nach Region oder Netzbetreiber unter Umständen nicht verfügbar.
- Sie müssen Standortdienste aktivieren, um Ihren Standort zu ermitteln und auf einer Karte danach zu suchen. ► S. 112

› Nach Standort suchen

- 1 Wählen Sie in der Anwendungsliste **Maps**.
Die Karte zeigt Ihren aktuellen Standort an.
- 2 Wählen Sie **Maps-Suche**.
- 3 Geben Sie einen Suchbegriff für den Standort ein und wählen Sie .
Wählen Sie zum Suchen eines Standorts per Spracheingabe .
- 4 Um Einzelheiten zu einem Standort anzuzeigen, wählen Sie diesen aus.

Während des Anzeigens der Karte stehen folgende Optionen zur Verfügung:

- Legen Sie zum Vergrößern oder Verkleinern zwei Finger auf das Display und führen Sie sie langsam auseinander oder zusammen.
- Wählen Sie zum Anzeigen aller Suchergebnisse **Suchergebnisse**.
- Wählen Sie zum Anzeigen des aktuellen Standorts . Wählen Sie , um in die Kompassansicht der Karte zu wechseln, bei der sich die Ausrichtung entsprechend der Bewegung des Geräts ändert.
- Wählen Sie zum Abrufen von Wegbeschreibungen für ein bestimmtes Ziel .



- Wählen Sie zum Versehen des Standorts mit einem Sternsymbol das Feld des Standortnamens →  → **Markierung hinzufügen** aus.
- Wählen Sie zum Speichern einer Karte für die Offlineanzeige  → **Offline bereitstellen** aus. Wählen Sie zum Anzeigen der gespeicherten Karte → **Meine Orte** → **OFFLINE** aus.
- Wählen Sie zum Suchen nach einem Ort in der Nähe  → **Local** aus.
- Wählen Sie zum Hinzufügen zusätzlicher Informationsebenen zur Karte oder zum Ändern des Anzeigemodus  → **Ebenen** aus.

➤ Mit Google Latitude Standorte freigeben



Hier erfahren Sie, wie Sie mit dem Standortdienst Google Latitude™ Ihren Standort an Freunde senden und deren Standort anzeigen können.



Diese Funktion ist je nach Region oder Dienstanbieter unter Umständen nicht verfügbar.

- 1 Wählen Sie in der Anwendungsliste **Maps**.
- 2 Wählen Sie  → **Google Latitude** aus.
Das Gerät aktiviert Latitude automatisch.
- 3 Wählen Sie  → **Freunde hinzufügen** → und eine Option aus.
- 4 Wählen Sie einen Freund aus oder geben Sie eine E-Mail-Adresse ein. Wählen Sie anschließend **Freunde hinzufügen** aus.
- 5 Wählen Sie **Ja** aus.
Wenn der Freund die Einladung annimmt, können Sie die Standorte übermitteln.

› Wegbeschreibung zu einem bestimmten Ziel abrufen

- 1 Wählen Sie in der Anwendungsliste **Maps**.
- 2 Wählen Sie .
- 3 Geben Sie die Adressen des Startorts und des Zielorts ein.
Um die Adresse eines Kontakts oder eines markierten Orts einzugeben oder um einen Punkt auf der Karte auszuwählen, wählen Sie  → eine Option.
- 4 Wählen Sie eine Fortbewegungsart und anschließen **Los** aus.
Die Route wird auf der Karte angezeigt. Je nach ausgewählter Fortbewegungsart werden möglicherweise mehrere Routen angezeigt.
- 5 Wenn Sie fertig sind, wählen Sie  → **Karte leeren**.

Navigation

Hier erfahren Sie, wie Sie gesprochene Wegbeschreibungen zu Ihrem Ziel erhalten.



- Die Navigationskarten, Ihr aktueller Standort sowie andere Navigationsdaten entsprechen unter Umständen nicht den tatsächlichen Gegebenheiten. Achten Sie stets auf die Straßen- und Verkehrsbedingungen sowie auf sämtliche andere fahrtbezogenen Faktoren und halten Sie sich immer an die Sicherheitshinweise und Vorschriften.
- Diese Funktion ist je nach Region oder Netzbetreiber unter Umständen nicht verfügbar.

- 1 Wählen Sie in der Anwendungsliste **Navigation**.
- 2 Geben Sie das Ziel über folgende Methoden ein:
 - **Ziel einsprechen:** Geben Sie das Ziel mittels Sprache ein.
 - **Ziel eintippen:** Geben Sie das Ziel über die virtuelle Tastatur ein.
 - **Kontakte:** Wählen Sie das Ziel aus den Adressen Ihrer Kontakte aus.
 - **Markierte Orte:** Wählen Sie das Ziel aus den markierten Plätzen aus.
- 3 Installieren Sie die erforderliche Software und verwenden Sie dann die Navigationsfunktionen.

Local

Hier erfahren Sie, wie Sie nach Unternehmen und interessanten Orten suchen.

 Diese Funktion ist je nach Region oder Netzbetreiber unter Umständen nicht verfügbar.

- 1 Wählen Sie in der Anwendungsliste **Local**.
- 2 Wenn Sie nach Unternehmen oder interessanten Orten in der Nähe eines bestimmten Standorts suchen, wählen Sie den Standort → **Adresse eingeben**.
- 3 Wählen Sie eine Kategorie aus.
Das Gerät sucht nach Orten in der Nähe, die mit der Kategorie im Zusammenhang stehen.
- 4 Wählen Sie einen Ortsnamen aus, um die zugehörigen Details anzuzeigen.

 Sie können mehrere Kategorien hinzufügen, indem Sie  → **Suche hinzufügen** auswählen.

Play Store

Die Funktionalität des Geräts kann durch das Installieren zusätzlicher Anwendungen erweitert werden. Der Play Store bietet Ihnen eine schnelle und einfache Möglichkeit, mobile Anwendungen zu kaufen.



- Diese Funktion ist je nach Region oder Netzbetreiber unter Umständen nicht verfügbar.
- Das Gerät speichert Benutzerdateien von heruntergeladenen Anwendungen im internen Speicher.

➤ Anwendung herunterladen

- 1 Wählen Sie in der Anwendungsliste **Play Store**.
- 2 Suchen Sie nach einer Anwendung und laden Sie sie auf das Gerät herunter.
Ist der Download-Vorgang abgeschlossen, wird die Anwendung automatisch auf dem Gerät installiert.

➤ Anwendung deinstallieren

- 1 Wählen Sie in der Anwendungsliste **Play Store**.
- 2 Wählen Sie .
- 3 Wählen Sie ein Element aus.
- 4 Wählen Sie **Deinstallieren** → **OK**.

Readers Hub

Hier erfahren Sie, wie Sie auf verschiedene Lesematerialien zugreifen können.

- 1 Wählen Sie in der Anwendungsliste **Readers Hub**.
- 2 Wählen Sie den Typ des Lesematerials aus.
- 3 Suchen Sie im Online-Geschäft nach Lesestoff und laden Sie ihn herunter.

Samsung Apps

Mit Samsung Apps können Sie ganz einfach eine Vielzahl an Anwendungen und Updates für Ihr Gerät herunterladen. Mit den voll optimierten Anwendungen von Samsung Apps wird Ihr Gerät noch smarter. Entdecken Sie nützliche Anwendungen im Angebot und bereichern Sie Ihr mobiles Leben.

- 1 Wählen Sie in der Anwendungsliste **Samsung Apps**.
- 2 Suchen Sie nach Anwendungen für das Gerät und laden Sie diese herunter.



- Diese Funktion ist je nach Region oder Netzbetreiber unter Umständen nicht verfügbar.
- Weitere Informationen finden Sie unter www.samsungapps.com oder in den Hinweisen zu Samsung Apps.

S Suggest

Suchen Sie nach den aktuellen von Samsung empfohlenen Anwendungen und laden Sie sie herunter. Wählen Sie in der Anwendungsliste **S Suggest**.



- Diese Funktion ist je nach Region oder Dienstanbieter unter Umständen nicht verfügbar.

YouTube

Hier erfahren Sie, wie Sie Videos beim Videoportal YouTube™ aufrufen und hochladen können.



Diese Funktion ist je nach Region oder Netzbetreiber unter Umständen nicht verfügbar.

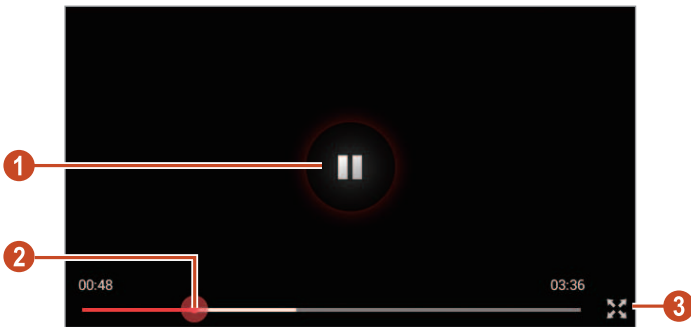

› Video wiedergeben

- 1 Wählen Sie in der Anwendungsliste **YouTube**.
- 2 Wählen Sie ein Video aus.
- 3 Steuern Sie die Wiedergabe mithilfe folgender Tasten:



Ziffer	Funktion
1	Wiedergabe anhalten oder fortsetzen.
2	In der Datei vor- oder zurückspulen, indem Sie den Balken in eine Richtung ziehen.
3	Video als Vollbild wiedergeben.

› Video hochladen

- 1 Wählen Sie in der Anwendungsliste **YouTube**.
- 2 Wählen Sie Ihr Google-Konto, wenn es mit YouTube verknüpft ist. Alternativ können Sie auch **Anmelden** auswählen und ein Konto zur Anmeldung bei YouTube einrichten.
- 3 Wählen Sie  → eine Kategorie → ein Video aus.
 Wenn Sie erstmals ein Video hochladen, wählen Sie einen Netztyp für den Video-Upload aus.
- 4 Geben Sie die Einzelheiten für den Upload ein und wählen Sie **HOCHLADEN**.

Sprachsuche

Hier erfahren Sie, wie Sie eine Sprachsuche im Internet ausführen.

-  Diese Funktion ist je nach Region oder Dienstanbieter unter Umständen nicht verfügbar.
- 1 Wählen Sie in der Anwendungsliste **Sprachsuche** aus.
 - 2 Sprechen Sie einen Suchbegriff in das Mikrofon. Das Gerät sucht nach Webseiten, die mit dem Suchbegriff zusammenhängen.
 - 3 Wählen Sie ein Suchergebnis aus.

Kommunikation

Anrufen

Hier erfahren Sie, wie Sie die Anruffunktionen zum Tätigen und Entgegennehmen von Anrufen einsetzen, während eines Anrufs verfügbare Optionen nutzen und anrufbezogene Funktionen anpassen und verwenden.



- Um versehentliche Eingaben zu vermeiden, schalten Sie den Annäherungssensor ein, damit der Touchscreen gesperrt wird, wenn sich das Gerät nahe an Ihrem Gesicht befindet.
▶ S. 60
- Statische Entladungen Ihres Körpers oder Ihrer Kleidung beeinträchtigen während eines Anrufs möglicherweise den Annäherungssensor.

> Anruf tätigen

- 1 Wählen Sie in der Anwendungsliste **Telefon** → **Tastenfeld** und geben Sie eine Vorwahl und eine Telefonnummer ein.
- 2 Wählen Sie , um einen Sprachanruf zu tätigen.
Für einen Videoanruf wählen Sie **Videoanruf** aus.
- 3 Wählen Sie zum Beenden eines Anrufs **Beenden**.



- Sie können Nummern, die Sie häufig anrufen, in der Kontaktliste speichern. ▶ S. 93
- Wählen Sie zum Aufrufen des Anrufprotokolls und zum erneuten Wählen von Nummern **Telefon** → **Tastenfeld** → **Protokolle**.

› Anruf entgegennehmen

1 Wählen Sie bei einem eingehenden Anruf  aus und bewegen Sie dann den Finger aus dem großen Kreis.



Drücken Sie zum Stummschalten des Klingeltons die Lautstärketaste.

2 Wählen Sie zum Beenden eines Anrufs **Beenden**.

› Anruf abweisen

Wählen Sie bei einem eingehenden Anruf  aus und bewegen Sie dann den Finger aus dem großen Kreis.

Um dem Anrufer bei einem abgewiesenen Anruf eine Nachricht zu senden, ziehen Sie die Leiste für Ablehnungsnachrichten unten auf dem Display nach oben.



Sie können eine von mehreren zuvor eingestellten Nachrichten auswählen oder eigene Nachrichten erstellen. ► S. 59

› Internationalen Anruf tätigen

1 Wählen Sie in der Anwendungsliste **Telefon** → **Tastenfeld** aus und berühren und halten Sie anschließend **0 +**, um das Pluszeichen (+) einzufügen.

2 Geben Sie eine vollständige Nummer ein (Landesvorwahl, Vorwahl und Telefonnummer).

3 Wählen Sie , um die Nummer zu wählen.

› Headset verwenden

Schließen Sie ein Headset an das Gerät an, um Anrufe bequem annehmen und steuern zu können.

- Um einen Anruf entgegenzunehmen, drücken Sie die Headset-Taste.
- Um einen Anruf abzuweisen, halten Sie die Headset-Taste gedrückt.
- Um einen Anruf zu halten oder einen gehaltenen Anruf fortzusetzen, halten Sie die Headset-Taste gedrückt.
- Um einen Anruf zu beenden, drücken Sie die Headset-Taste.



› Optionen während eines Gesprächs verwenden

Sie können während eines Sprachanrufs folgende Optionen verwenden:

- Zum Anpassen der Anruflautstärke drücken Sie die Lautstärketaste nach oben oder unten.
- Um ein Gespräch zu halten, wählen Sie **Halten**. Wählen Sie **Abrufen**, um einen gehaltenen Anruf abzurufen.
- Um einen zweiten Anruf zu tätigen, wählen Sie **Anruf hinzufügen** und wählen Sie dann eine neue Nummer.
- Wählen Sie **Tauschen**, um zwischen den beiden Anrufen zu wechseln.
- Wählen Sie zum Beantworten eines zweiten Anrufs  und bewegen Sie dann den Finger aus dem großen Kreis, wenn ein Anklopfen zu hören ist. Das Gerät fordert Sie auf, den ersten Anruf zu beenden oder zu halten. Um diese Funktion nutzen zu können, müssen Sie den Netzdienst zum Anklopfen aktivieren.
- Wählen Sie zum Öffnen der Tastatur **Tastatur** aus.
- Wählen Sie zum Aktivieren der Freisprechfunktion **Lautsprecher**.





In lauten Umgebungen kann es manchmal schwierig sein, Anrufer über die Lautsprecher-/Freisprechfunktion zu hören. Verwenden Sie in diesem Fall den normalen Telefonmodus.

- Wählen Sie **Stumm**, um das Mikrofon auszuschalten, damit der andere Teilnehmer Sie nicht hören kann.
- Wählen Sie **Headset**, um über ein Bluetooth-Headset mit dem anderen Teilnehmer zu sprechen.
- Zum Einrichten einer Konferenzschaltung tätigen Sie einen zweiten Anruf und wählen anschließend **Verknüpfen**, wenn die Verbindung zum zweiten Teilnehmer hergestellt ist. Wiederholen Sie diesen Vorgang, um weitere Teilnehmer hinzuzufügen. Sie müssen einen Konferenzschaltungsdienst abonnieren, um diese Funktion zu verwenden.
- Zum Öffnen der Kontaktliste wählen Sie  → **Kontakte**.
- Zum Erstellen eines Memos wählen Sie  → **Memo**.
- Zum Verbinden des aktuellen Teilnehmers mit dem gehaltenen Teilnehmer wählen Sie  → **Übertragen**. Sie werden dann vom Gespräch zu beiden Teilnehmern abgetrennt.

➤ Optionen während eines Videoanrufs verwenden

Sie können während eines Videoanrufs folgende Optionen verwenden:

- Zum Umschalten zwischen der vorderen und der hinteren Kamera wählen Sie **Kamera wechseln**.
- Wählen Sie zum Öffnen der Tastatur **Tastatur** aus.
- Wählen Sie zum Aktivieren der Freisprechfunktion **Lautsprecher**.
- Wählen Sie **Stumm**, um das Mikrofon auszuschalten, damit der andere Teilnehmer Sie nicht hören kann.
- Wählen Sie **Headset**, um über ein Bluetooth-Headset mit dem anderen Teilnehmer zu sprechen.
- Um Ihr Bild vor dem anderen Teilnehmer zu verbergen, wählen Sie  → **Mich verbergen**.
- Wählen Sie  → **Ausgehendes Bild**, um ein alternatives Bild auszuwählen, das dem anderen Teilnehmer gezeigt wird.

- Wählen Sie zum Aufnehmen eines Bilds des anderen Teilnehmers **Aufnahme**.
- Wählen Sie zum Aufnehmen eines Videos des anderen Teilnehmers **Aufnahme**.



In vielen Fällen ist es nicht gestattet, einen Anruf ohne Erlaubnis aufzuzeichnen. Fragen Sie den anderen Teilnehmer immer um Erlaubnis, bevor Sie einen Anruf aufzeichnen.

› Unbeantwortete Anrufe anzeigen und zugehörige Nummern wählen

Ihr Gerät zeigt unbeantwortete Anrufe an. Berühren Sie zum Zurückrufen unten rechts das Display, um das Benachrichtigungsfeld zu öffnen, und wählen Sie anschließend die Benachrichtigung für unbeantwortete Anrufe.

› Automatische Abweisfunktion einrichten

Mit der Funktion zum automatischen Abweisen können Sie Anrufe von bestimmten Telefonnummern automatisch abweisen.

- 1 Wählen Sie in der Anwendungsliste **Telefon** → **Tastenfeld** → **☰** → **Anrufeinstellungen** → **Anrufeinstellungen** → **Anruf ablehnen**.
- 2 Ziehen Sie das Auswahlelement **Automatisch ablehnen** nach rechts.
- 3 Wählen Sie **Automatisch ablehnen** → eine Option aus.

Option	Funktion
Alle Einträge	Alle Anrufe werden abgelehnt.
Automat. abzulehnende Nr.	Es werden alle Anrufe abgelehnt, die von Telefonnummern in der Liste der automatisch abzulehnenden Nummern eingehen.

- 4 Wählen Sie **Liste für autom. Abweisung**.
- 5 Wählen Sie **+**.
- 6 Geben Sie eine Nummer ein und wählen Sie **Speichern**.
Sie können Kriterien für die Nummer festlegen.
- 7 Wiederholen Sie die Schritte 5 bis 6, um weitere Nummern hinzuzufügen.

› FDN-Modus mit festen Rufnummern aktivieren

Im FDN-Modus können Sie nur die Telefonnummern anrufen, die in der FDN-Liste auf Ihrer SIM- oder USIM-Karte gespeichert sind.

- 1 Wählen Sie in der Anwendungsliste **Telefon** → **Tastenfeld** →  → **Anrufeinstellungen** → **Anrufeinstellungen** → **Zusätzliche Einstellungen** → **Feste Rufnummern**.
- 2 Wählen Sie **FDN aktivieren** aus.
- 3 Geben Sie die mit der SIM- oder USIM-Karte mitgelieferte PIN2 ein und wählen Sie **OK**.
- 4 Wählen Sie **FDN-Liste** und fügen Sie Kontakte hinzu.

› Rufumleitung einrichten

Mit dem Netzdienst zur Rufumleitung können Sie eingehende Anrufe an eine festgelegte Rufnummer weiterleiten. Sie können diese Funktion für verschiedene Bedingungen separat einstellen.

- 1 Wählen Sie in der Anwendungsliste **Telefon** → **Tastenfeld** →  → **Anrufeinstellungen** → **Anrufeinstellungen** → **Rufumleitung** → einen Anruftyp.
- 2 Wählen Sie eine Bedingung aus.
- 3 Geben Sie die Nummer ein, an die die Anrufe weitergeleitet werden sollen, und wählen Sie **Aktivieren**.
Die Einstellungen werden an das Netzwerk übertragen.

› Anruf Sperre einrichten

Die Anruf Sperre ist eine Netzfunktion, um bestimmte Anruftypen zu sperren und um zu vermeiden, dass andere Personen Anrufe mit Ihrem Gerät tätigen.

- 1 Wählen Sie in der Anwendungsliste **Telefon** → **Tastenfeld** →  → **Anrufeinstellungen** → **Anrufeinstellungen** → **Zusätzliche Einstellungen** → **Anruf Sperre** → einen Anruftyp.
- 2 Wählen Sie eine Option für die Anruf Sperre.
- 3 Geben Sie ein Passwort für die Anruf Sperre ein und wählen Sie **OK**.
Die Einstellungen werden an das Netzwerk übertragen.

› Anklopfen einstellen

Anklopfen ist eine Netzfunktion, mit der Sie während eines laufenden Gesprächs auf einen eingehenden Anruf hingewiesen werden. Diese Funktion ist nur für Sprachanrufe verfügbar.

Wählen Sie in der Anwendungsliste **Telefon** → **Tastenfeld** →  → **Anrufeinstellungen** → **Anrufeinstellungen** → **Zusätzliche Einstellungen** → **Anklopfen**. Die Einstellungen werden an das Netzwerk übertragen.

› Anruf- oder Nachrichtenliste anzeigen

Sie können nach Typ gefilterte Listen Ihrer Anrufe und Nachrichten anzeigen.

- 1 Wählen Sie in der Anwendungsliste **Telefon** → **Tastenfeld** → **Protokolle**.
- 2 Wählen Sie  → **Anzeigen** → eine Option.
- 3 Um Einzelheiten zu einem Eintrag in einer Liste anzuzeigen, wählen Sie diesen aus.



In der Detailansicht können Sie einen Anruf tätigen, eine Nachricht an die Nummer senden oder die Nummer zur Kontaktliste oder zur Liste für die automatische Abweisung hinzufügen.

› Anrufeinstellungen anpassen

1 Wählen Sie in der Anwendungsliste **Telefon** → **Tastenfeld** →  → **Anrufeinstellungen**.

2 Passen Sie folgende Optionen an:

Option	Funktion
Anrufeinstellungen → Anruf ablehnen	Legen Sie diese Einstellung fest, um automatisch Anrufe von bestimmten Telefonnummern abzulehnen. Sie können der Liste der automatisch abzulehnenden Nummern Telefonnummern hinzufügen.
Anrufeinstellungen → Ablehnungsnachrichten	Fügen Sie Nachrichten hinzu oder bearbeiten Sie Nachrichten, die beim Abweisen eines Anrufs gesendet werden.
Anrufeinstellungen → Klingel- und Tastentöne → Geräteklingelton	Dient zum Auswählen eines Klingeltons, der bei eingehenden Anrufen ertönen soll.
Anrufeinstellungen → Klingel- und Tastentöne → Gerätevibration	Dient zum Hinzufügen oder Auswählen einer Vibrationsvorgabe.
Anrufeinstellungen → Klingel- und Tastentöne → Vibration für eingehenden Anruf	Dient zum Festlegen, dass das Gerät bei eingehenden Anrufen vibriert und klingelt.
Anrufeinstellungen → Klingel- und Tastentöne → Tastentöne	Dient zum Festlegen, dass das Gerät Töne wiedergibt, wenn Sie Nummern über die Wählanzeige eingeben.

Option	Funktion
Anrufeinstellungen → Anrufsignal	Stellt das Gerät so ein, dass Sie während eines Anrufs auf Ereignisse hingewiesen werden.
Anrufeinstellungen → Ein-/Aus-Taste beendet Anrufe	Stellt das Gerät so ein, dass es einen Anruf beendet, wenn Sie die Ein-/Aus-Taste drücken.
Anrufeinstellungen → Autom. Bildschirmabschaltung bei Anrufen	Legt fest, ob der Annäherungssensor während eines Anrufs aktiv ist.
Anrufeinstellungen → Zubehöreinstell. für Anruf → Automatisches Antworten	Legt fest, ob das Gerät Anrufe nach einem gewissen Zeitraum automatisch beantwortet (nur bei verbundenem Headset verfügbar).
Anrufeinstellungen → Zubehöreinstell. für Anruf → Timer f. autom. Antworten	Dient zum Festlegen der Zeitspanne, bevor Anrufe beantwortet werden.
Anrufeinstellungen → Zubehöreinstell. für Anruf → Beding. f. ausgeh. Anrufe	Legt fest, dass ausgehende Anrufe selbst bei gesperrtem Gerät über ein Bluetooth-Headset getätigt werden können.
Anrufeinstellungen → Zubehöreinstell. für Anruf → Für ausgehende Anrufe	Wählen Sie die Art ausgehender Anrufe, bei denen Sie ein Bluetooth-Headset verwenden können.
Anrufeinstellungen → Lautst. in Tasche erhöhen	Dient zum Festlegen, dass Klingelton und Vibration intensiver werden, wenn das Gerät sich in einer geschlossenen Umgebung wie einer Tasche befindet.

Option	Funktion
Anrufeinstellungen → Rufumleitung	Legt fest, dass eingehende Anrufe an eine bestimmte Nummer geleitet werden.
Anrufeinstellungen → Zusätzliche Einstellungen → Anrufer-ID	Ihre Anruferkennung wird anderen Parteien bei ausgehenden Anrufen angezeigt.
Anrufeinstellungen → Zusätzliche Einstellungen → Anrufsperr	Anrufe können ja nach Anruftyp eingeschränkt werden.
Anrufeinstellungen → Zusätzliche Einstellungen → Anklopfen	Stellt das Gerät so ein, dass Sie während eines Anrufs auf eingehende Anrufe hingewiesen werden.
Anrufeinstellungen → Zusätzliche Einstellungen → Automatische Wahlwiederholung	Legt eine automatische Wahlwiederholung fest, sollte ein Anruf nicht verbunden bzw. unterbrochen werden.
Anrufeinstellungen → Zusätzliche Einstellungen → Feste Rufnummern	Der FDN-Modus wird aktiviert, damit nur Telefonnummern angerufen werden können, die in der FDN-Liste auf der SIM- oder USIM-Karte gespeichert sind.
Anrufeinstellungen → Zusätzliche Einstellungen → Automatischer Ländercode	Vor einer Telefonnummer wird automatisch eine Vorwahl eingefügt (Ländervorwahl oder Ortsvorwahl).
Videoanrufeinstellungen → Bild für Videoanruf	Wählen Sie ein alternatives Bild aus, das dem anderen Teilnehmer angezeigt werden soll.
Videoanrufeinstellungen → Eigenes Video bei eingehendem Anruf	Dem anderen Teilnehmer wird ein Live-Bild von Ihnen angezeigt.

Option	Funktion
Videoanrufeinstellungen → Optionen für fehlgeschlagenen Anruf verwenden	Legt fest, dass bei einem fehlgeschlagenen Videoanruf ein Sprachanruf getätigt wird.
Mobilbox → Mobilbox	Wählen Sie einen Dienstanbieter für Ihre Mailbox aus.
Mobilbox → Mailboxeinstellungen	Geben Sie die Mailbox-Servernummer ein. Diese Nummer erhalten Sie von Ihrem Netzbetreiber.
Mobilbox → Klingelton	Dient zum Auswählen eines Klingeltons, der bei neuen Sprachnachrichten ertönen soll.
Mobilbox → Vibrieren	Dient zum Festlegen, dass das Gerät vibriert, wenn Sie Sprachnachrichten erhalten haben.
Internet-Anrufeinstellungen → Konten	Einrichten von Konten für IP-Anrufdienste.
Internet-Anrufeinstellungen → Internetanrufe tätigen	Gerät zum Verwenden von IP-Anrufdiensten einrichten. IP-Anrufdienste werden nur über WLAN bereitgestellt.





Nachrichten

Hier erfahren Sie, wie Sie Textnachrichten (SMS) und Multimedia-Nachrichten (MMS) erstellen und versenden und wie Sie gesendete oder empfangene Nachrichten anzeigen und verwalten.









Wenn Sie sich außerhalb Ihres Heimatnetzes befinden, können durch das Senden und Empfangen von Nachrichten zusätzliche Gebühren anfallen. Einzelheiten teilt Ihnen Ihr Netzbetreiber auf Anfrage mit.

› Textnachricht (SMS) senden

- 1 Wählen Sie in der Anwendungsliste **Nachrichten** → .
- 2 Empfänger hinzufügen:
 - Geben Sie manuell Telefonnummern ein, wobei Sie diese durch ein Semikolon oder ein Komma voneinander trennen.
 - Wählen Sie Telefonnummern aus Ihrer Kontaktliste, indem Sie  auswählen.
- 3 Wählen Sie das Textfeld aus und geben Sie den Nachrichtentext ein.
Um Emoticons einzufügen, wählen Sie  → **Smiley einfügen**.
- 4 Zum Senden der Nachricht wählen Sie .

› Multimedia-Nachricht (MMS) senden

- 1 Wählen Sie in der Anwendungsliste **Nachrichten** → .
 - 2 Empfänger hinzufügen:
 - Geben Sie manuell Telefonnummern oder E-Mail-Adressen ein, wobei Sie diese durch ein Semikolon oder ein Komma voneinander trennen.
 - Wählen Sie Telefonnummern oder E-Mail-Adressen aus Ihrer Kontaktliste, indem Sie  wählen.
-  Wenn Sie eine E-Mail-Adresse eingeben, wandelt das Gerät die Nachricht in eine MMS um.
- 3 Wählen Sie das Textfeld aus und geben Sie den Nachrichtentext ein.
Um Emoticons einzufügen, wählen Sie  → **Smiley einfügen**.
 - 4 Wählen Sie  und fügen Sie eine Datei an.
 - 5 Wählen Sie  → **Betreff hinzufügen**, um einen Betreff einzugeben.
 - 6 Zum Senden der Nachricht wählen Sie .

› Text- oder Multimedia-Nachricht anzeigen

- 1 Wählen Sie in der Anwendungsliste **Nachrichten**. Ihre Nachrichten werden nach Kontakt als Nachrichten-Thread gruppiert.
- 2 Wählen Sie einen Kontakt aus.
- 3 Wählen Sie eine MMS aus, um weitere Details anzuzeigen.

› Mailbox abhören

Wenn Sie festgelegt haben, dass unbeantwortete Anrufe an den Mailbox-Server umgeleitet werden sollen, können Anrufer Nachrichten auf Ihrer Mailbox hinterlassen, wenn Sie Anrufe nicht entgegennehmen.

- 1 Wählen Sie in der Anwendungsliste **Telefon** → **Tastenfeld** aus und berühren und halten Sie anschließend **1** .
- 2 Folgen Sie den Anweisungen des Mailbox-Servers.



Sie müssen die Nummer des Mailbox-Servers speichern, bevor Sie auf ihn zugreifen. Die Nummer erfahren Sie von Ihrem Netzbetreiber.



Google Mail

Hier erfahren Sie, wie Sie E-Mails über den Webmail-Dienst Google Mail™ versenden oder anzeigen.



- Diese Funktion ist je nach Region oder Netzbetreiber unter Umständen nicht verfügbar.
- Diese Funktion wird je nach Region oder Netzbetreiber unter Umständen anders benannt.

› E-Mail-Nachricht senden

- 1 Wählen Sie in der Anwendungsliste **Google Mail** → .
- 2 Wählen Sie das Empfängerfeld aus und geben Sie eine E-Mail-Adresse ein.
- 3 Wählen Sie das Betrefffeld aus, um einen Betreff einzugeben.
- 4 Wählen Sie das Textfeld aus und geben Sie den E-Mail-Text ein.
- 5 Wählen Sie  und fügen Sie eine Datei an.
- 6 Zum Senden der Nachricht wählen Sie **SENDEN**.















Wenn Sie offline oder außerhalb des Netzempfangsbereichs sind, bleibt die Mitteilung im Nachrichten-Thread, bis Sie wieder online sind und ausreichend Netzabdeckung haben.

› E-Mail-Nachricht anzeigen

- 1 Wählen Sie in der Anwendungsliste **Google Mail**.
- 2 Wählen Sie , um die Nachrichtenliste zu aktualisieren.
- 3 Wählen Sie eine E-Mail-Nachricht aus.

Bei geöffneter Nachrichtenansicht stehen folgende Optionen zur Verfügung:

- Zum Wechseln zur vorherigen oder nächsten Nachricht blättern Sie nach rechts oder links.
- Wählen Sie zum Beantworten der Nachricht .
- Wenn Sie eine Antwort auf die Nachricht an alle Empfänger senden möchten, wählen Sie .
- Wenn Sie die Nachricht an andere weiterleiten möchten, wählen Sie .
- Wählen Sie zum Hinzufügen der Nachricht zur Favoritenliste .
- Wählen Sie zum Archivieren der Nachricht  aus.
- Zum Löschen der Nachricht wählen Sie .
- Wählen Sie , um die Nachricht mit einer Kennzeichnung zu versehen.

- Wählen Sie , um die Nachricht als ungelesen zu markieren.
- Wählen Sie  → **Als nicht wichtig markieren**, um die Nachricht als nicht wichtig zu markieren.
- Wählen Sie zum Ausblenden der Nachricht  → **Ignorieren**. Wählen Sie zum Anzeigen ausgeblendeter Nachrichten in der Liste der Kennzeichnungen **Alle Nachrichten**.
- Wählen Sie  → **Spam melden** oder **Phishing melden** aus, um die Nachricht der Spam-Liste hinzuzufügen.
- Wählen Sie zum Ändern der E-Mail-Einstellungen  → **Einstellungen**.



Die verfügbaren Optionen variieren möglicherweise je nach E-Mail-Konto oder Geräteausrichtung.

E-Mail



Hier erfahren Sie, wie Sie E-Mail-Nachrichten über Ihr privates oder berufliches E-Mail-Konto senden und anzeigen.

› E-Mail-Konto einrichten

- 1 Wählen Sie in der Anwendungsliste **E-Mail**.
- 2 Geben Sie Ihre E-Mail-Adresse und Ihr Passwort ein.
- 3 Wählen Sie **Weiter**. Wählen Sie zum manuellen Eingeben von Kontoinformationen **Manuelles Einr.**
- 4 Folgen Sie den Anweisungen auf dem Bildschirm.

Wenn Sie mit dem Einrichten des E-Mail-Kontos fertig sind, werden E-Mail-Nachrichten auf das Gerät heruntergeladen. Wenn Sie zwei oder mehr Konten erstellt haben, können Sie zwischen diesen wechseln. Wählen Sie oben auf dem Display einen Kontonamen aus und anschließend das Konto, aus dem Sie Nachrichten abrufen möchten.

› E-Mail-Nachricht senden







- 1 Wählen Sie in der Anwendungsliste **E-Mail** → .
- 2 Empfänger hinzufügen:
 - Geben Sie manuell E-Mail-Adressen ein, wobei Sie diese durch ein Semikolon oder ein Komma voneinander trennen.
 - Wählen Sie E-Mail-Adressen aus Ihrer Kontaktliste aus, indem Sie  wählen.
- 3 Wählen Sie das Betrefffeld aus, um einen Betreff einzugeben.
- 4 Wählen Sie das Textfeld aus und geben Sie den E-Mail-Text ein.
- 5 Wählen Sie  und fügen Sie eine Datei an.
- 6 Zum Senden der Nachricht wählen Sie **Senden**.







 Wenn Sie offline oder außerhalb des Netzeempfangsbereichs sind, bleibt die Mitteilung im Nachrichten-Thread, bis Sie wieder online sind und ausreichend Netzabdeckung haben.

› E-Mail-Nachricht anzeigen

- 1 Wählen Sie in der Anwendungsliste **E-Mail**.
- 2 Wählen Sie , um die Nachrichtenliste zu aktualisieren.
- 3 Wählen Sie eine E-Mail-Nachricht aus.

Bei geöffneter Nachrichtenansicht stehen folgende Optionen zur Verfügung:

- Zum Wechseln zur nächsten oder vorherigen Nachricht wählen Sie  oder .
- Zum Erstellen einer neuen Nachricht wählen Sie .
- Wählen Sie zum Beantworten der Nachricht .
- Wenn Sie die Nachricht an andere weiterleiten möchten, wählen Sie .
- Zum Löschen der Nachricht wählen Sie .
- Wählen Sie  → **Als ungelesen markieren**, um die Nachricht als ungelesen zu markieren.

- Zum Verschieben der Nachricht in einen anderen Ordner wählen Sie  → **Verschieben**.
- Um die Nachricht auf dem Gerät zu speichern, wählen Sie  **E-Mail speichern**. Die Nachricht wird unter **Eigene Dateien** → **sdcard0** → **Saved Email** gespeichert.
- Wählen Sie  → **Drucken**, um die Nachricht über WLAN oder USB zu drucken. Dieses Gerät ist nur mit einigen Samsung-Druckern kompatibel.
- Um die E-Mail-Adressen der Empfänger im Telefonbuch als Kontaktgruppe zu speichern, wählen Sie  → **Als Gruppe speichern**.
- Wählen Sie zum Ändern der E-Mail-Einstellungen  → **Einstellungen**.
- Wählen Sie zum Speichern eines Anhangs auf Ihrem Gerät die Registerkarte für die Anhänge → .



Die verfügbaren Optionen variieren möglicherweise je nach E-Mail-Konto oder Geräteausrichtung.

Talk

Hier erfahren Sie, wie Sie Sofortnachrichten über den Sofortnachrichtendienst Google Talk™ an Freunde und Verwandte senden bzw. von ihnen empfangen.



Diese Funktion ist je nach Region oder Netzbetreiber unter Umständen nicht verfügbar.



› Status festlegen

- 1 Wählen Sie in der Anwendungsliste **Talk**.
- 2 Wählen Sie ein Google-Konto aus.
- 3 Passen Sie Ihren Status, Ihr Bild und Ihre Nachricht an.

› Kontakt zur Freundesliste hinzufügen

- 1 Wählen Sie in der Anwendungsliste **Talk** → .
- 2 Geben Sie die E-Mail-Adresse eines Freundes ein und wählen Sie anschließend **FERTIG**.
Wenn der Freund die Einladung annimmt, wird er oder sie der Freundesliste hinzugefügt.

› Unterhaltung beginnen

- 1 Wählen Sie in der Anwendungsliste **Talk**.
- 2 Wählen Sie einen Kontakt aus der Freundesliste aus.
Das Chat-Fenster öffnet sich.
- 3 Geben Sie Ihre Nachricht ein und versenden Sie sie.
 - Wählen Sie zum Hinzufügen weiterer Kontakte zur Unterhaltung  → **Zum Chatten einladen**.
 - Wählen Sie für einen Videochat .
 - Wählen Sie für einen Sprachchat .
- 4 Wählen Sie  → **Chat beenden**, um die Unterhaltung zu beenden.

ChatON

Hier erfahren Sie, wie Sie Sofortnachrichten mit einem beliebigen Gerät mit einer Mobiltelefonnummer über ChatON senden und darauf empfangen.

- 1 Wählen Sie in der Anwendungsliste **ChatON**.
 Befolgen Sie beim erstmaligen Öffnen der Anwendung die Anweisungen auf dem Display, um Ihr Konto einzurichten.
- 2 Geben Sie Ihre Nachricht ein und versenden Sie sie.

Messenger

Hier erfahren Sie, wie Sie Sofortnachrichten über den Sofortnachrichtendienst Google+ Messenger an Freunde und Verwandte senden bzw. von ihnen empfangen.

1 Wählen Sie in der Anwendungsliste **Messenger**.



Befolgen Sie beim erstmaligen Öffnen der Anwendung die Anweisungen auf dem Display, um Ihr Konto einzurichten.

2 Geben Sie Ihre Nachricht ein und versenden Sie sie.

Google+

Hier erfahren Sie, wie Sie auf das soziale Netzwerk von Google zugreifen. Sie können Gruppen erstellen, um Sofortnachrichten zu senden und zu empfangen, sowie Fotos hochladen.

1 Wählen Sie in der Anwendungsliste **Google+**.



Befolgen Sie beim erstmaligen Öffnen der Anwendung die Anweisungen auf dem Display, um Ihr Konto einzurichten.

2 Wählen Sie eine Funktion des sozialen Netzwerks.

Unterhaltung

Kamera

Hier erfahren Sie, wie Sie Fotos und Videos aufnehmen und anzeigen.





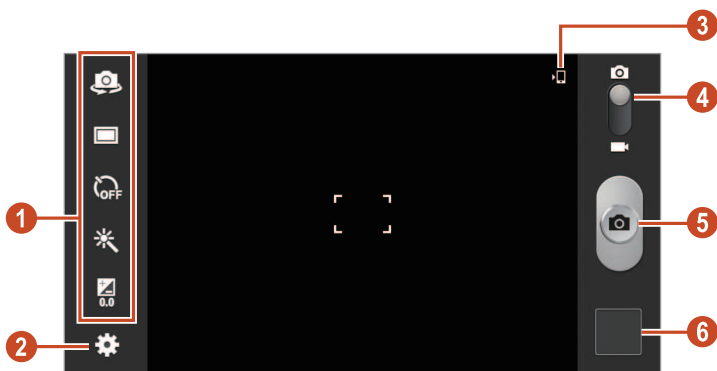

- Die Kamera schaltet sich automatisch aus, wenn sie für eine bestimmte Zeitdauer nicht verwendet wird.
- Je nach Motiv und Aufnahmebedingungen kann die Speicherkapazität unterschiedlich sein.

► Foto aufnehmen

- 1 Wählen Sie in der Anwendungsliste **Kamera**.
- 2 Drehen Sie das Gerät in die Querformatansicht.
- 3 Richten Sie das Kameraobjektiv auf das gewünschte Motiv und nehmen Sie gegebenenfalls Einstellungen vor.



Ziffer	Funktion
1	<p>Verwenden der Schnellzugriffe der Kamera.</p> <ul style="list-style-type: none"> •  : Zur vorderen Kamera wechseln, um ein Selbstporträt aufzunehmen. •  : Aufnahmemodus ändern. ► S. 74 •  : Dauer der Verzögerung vor der Aufnahme eines Fotos durch die Kamera auswählen. •  : Spezialeffekt anwenden. •  : Belichtungswert zum Ändern der Helligkeit anpassen. <p>Sie können Schnellzugriffe zu häufig verwendeten Optionen hinzufügen oder entfernen. ► S. 79</p>
2	Kameraeinstellungen ändern.
3	Speicherort anzeigen.
4	Zur Videokamera umschalten.
5	Foto aufnehmen.
6	Aufgenommene Fotos anzeigen.



Legen Sie zum Vergrößern zwei Finger auf den Bildschirm und bewegen Sie sie langsam auseinander. Bewegen Sie sie zum Verkleinern zusammen. Sie können zum Vergrößern und Verkleinern auch die Lautstärketaste verwenden. Die Funktion zum Zoomen steht unter Umständen bei Aufnahmen mit der höchsten Auflösung nicht zur Verfügung.

- 4 Wählen Sie , um ein Foto aufzunehmen. Das Foto wird automatisch gespeichert.

Wählen Sie nach dem Fotografieren das Bildanzeigeprogramm aus, um das Foto anzuzeigen.

- Blättern Sie nach links oder rechts, um weitere Fotos anzuzeigen.
- Legen Sie zum Vergrößern oder Verkleinern zwei Finger auf das Display und bewegen Sie sie langsam auseinander oder zusammen. Tippen Sie zweimal auf das Display, um die Anzeige wieder in der Originalgröße zu sehen.
- Wählen Sie  aus, um das Foto der Favoritenliste hinzuzufügen.
- Wählen Sie zum Senden des Fotos  aus.
- Wählen Sie  aus, um das Foto zu löschen.
- Wählen Sie  → **Diashow** → **Diashow starten** aus. Tippen Sie auf den Bildschirm, um die Diashow anzuhalten.
- Wählen Sie zum Registrieren der Gesichter auf dem Foto als Gesichtstags  → **Gesichts-Tag** aus. ► S. 83
- Wählen Sie zum Hinzufügen des Fotos zur Zwischenablage  → **In Zwischenablage kopieren** aus.
- Wählen Sie  → **Nach links drehen** aus, um das Foto gegen den Uhrzeigersinn zu drehen.
- Wählen Sie  → **Nach rechts drehen**, um das Foto im Uhrzeigersinn zu drehen.
- Wählen Sie zum Ausschneiden eines Bereichs aus dem Bild  → **Zuschneiden** aus.
- Wählen Sie zum Bearbeiten des Fotos mit dem Bildeditor  → **Bearbeiten** aus. ► S. 85
- Um das Foto als Ihren Hintergrund oder als ein Kontaktbild festzulegen, wählen Sie  → **Einstellen als** aus.
- Wählen Sie zum Senden eines Fotos an eine Person, deren Gesicht im Foto markiert ist,  → **Foto mit Buddy teilen** aus.
- Wählen Sie  → **Drucken** aus, um das Foto über WLAN oder USB zu drucken. Das Gerät ist nur mit einigen Druckern von Samsung kompatibel.
- Wählen Sie zum Ändern des Namens der Datei  → **Umbenennen** aus.
- Wählen Sie zum Suchen von Geräten, für die die Freigabe von Medien aktiviert ist,  → **Nach Geräten suchen** aus.
- Wählen Sie  → **Details** aus, um Details zu einem Foto anzuzeigen.

› Aufnahmemodus ändern

Sie können Fotos in verschiedenen Aufnahmemodi aufnehmen. Wählen Sie zum Ändern des Aufnahmemodus  →

Aufnahmemodus → eine Option.

Option	Funktion
Panorama	Panoramafotos aufnehmen.
Aufnahme senden	Sie können ein Foto aufnehmen und mit Wi-Fi Direct an andere Personen senden.
Foto mit Buddy teilen	Dient zum Festlegen, dass das Gerät das Gesicht einer Person erkennt, die Sie in einem Foto markiert haben, und dieser Person das Foto sendet.
Smile	Dient zum Festlegen, dass das Gerät die Gesichter von Personen erkennt und Sie somit unterstützt, Fotos aufzunehmen, wenn die Personen auf dem Bild lächeln.

› Kameraeinstellungen anpassen

Wählen Sie vor dem Fotografieren , um die folgenden Optionen aufzurufen:

Option	Funktion
Schnellzugriffe bearbeiten	Schnellzugriffe zu häufig verwendeten Optionen bearbeiten.
Selbstporträt	Zum Aufnehmen von Fotos von sich selbst mit der vorderen Kamera.
Aufnahmemodus	Aufnahmemodus ändern. ► S. 74
Effekte	Spezialeffekt anwenden.
Szenen-Modus	Szenenmodus ändern.
Belichtungswert	Belichtungswert zum Ändern der Helligkeit anpassen.

Option	Funktion
Selbstauslöser	Dauer der Verzögerung vor der Aufnahme eines Fotos durch die Kamera auswählen.
Auflösung	Auflösungsoption auswählen.
Weißabgleich	Farbausgleich an die Lichtbedingungen anpassen.
Messung	Belichtungsmesstyp auswählen.
Hilfslinien	Hilfslinien auf dem Vorschaubildschirm anzeigen.
GPS-Tag	<p>Die Kamera zeichnet Standortinformationen zu Fotos auf.</p>  <ul style="list-style-type: none"> • Um den GPS-Empfang zu verbessern, vermeiden Sie das Fotografieren an Plätzen, an denen das Signal behindert werden kann, wie zwischen Gebäuden oder in tiefliegenden Gebieten oder bei schlechten Wetterbedingungen. • Ihr Standort ist möglicherweise auf Fotos vermerkt, wenn Sie diese in das Internet hochladen. Deaktivieren Sie die GPS-Tag-Einstellung, um dies zu verhindern.
Bildqualität	Dient zum Auswählen der Qualität für Ihre Fotos.
Speicher	Auswählen eines Speicherorts zum Speichern von aufgenommenen Fotos.
Zurücksetzen	Kameraeinstellungen zurücksetzen.

› Video aufnehmen

- 1 Wählen Sie in der Anwendungsliste **Kamera**.
- 2 Drehen Sie das Gerät in die Querformatansicht.
- 3 Ziehen Sie den Schieberegler, um in den Videokameramodus zu wechseln.
- 4 Richten Sie das Objektiv auf das gewünschte Motiv und nehmen Sie gegebenenfalls Einstellungen vor.





Ziffer	Funktion
1	<p>Verwenden der Schnellzugriffe der Videokamera.</p> <ul style="list-style-type: none">• : Zur vorderen Kamera wechseln, um ein Video von sich selbst aufzunehmen.• : Ändern des Aufnahmemodus (zum Anfügen an eine Nachricht oder zum normalen Speichern).• : Dauer der Verzögerung vor der Aufnahme eines Videos durch die Videokamera auswählen.• : Spezialeffekt anwenden.• : Belichtungswert zum Ändern der Helligkeit anpassen. <p>Sie können Schnellzugriffe zu häufig verwendeten Optionen hinzufügen oder entfernen. ► S. 79</p>

Ziffer	Funktion
2	Videokamera-Einstellungen ändern.
3	Speicherort anzeigen.
4	Zur Kamera wechseln.
5	Video aufnehmen.
6	Aufgenommene Videos anzeigen.



Legen Sie zum Vergrößern zwei Finger auf den Bildschirm und bewegen Sie sie langsam auseinander. Bewegen Sie sie zum Verkleinern zusammen. Sie können zum Vergrößern und Verkleinern auch die Lautstärketaste verwenden. Die Funktion zum Zoomen steht unter Umständen bei Aufnahmen mit der höchsten Auflösung nicht zur Verfügung.









5 Wählen Sie , um die Aufnahme zu starten.

6 Wählen Sie , um die Aufnahme anzuhalten.
Das Video wird automatisch gespeichert.



Unter Umständen kann die Videokamera keine Videos auf Speicherkarten mit niedrigen Übertragungsgeschwindigkeiten aufnehmen.

Wählen Sie nach dem Aufnehmen eines Videos das Bildanzeigeprogramm aus, um das Video anzuzeigen.

- Blättern Sie nach links oder rechts, um weitere Videos anzuzeigen.
- Wählen Sie  aus, um das Video wiederzugeben.
- Wählen Sie  aus, um das Video der Favoritenliste hinzuzufügen.
- Wählen Sie zum Senden des Videos  aus.
- Wählen Sie zum Löschen des Videos  aus.
- Wählen Sie  → **Diashow** → **Diashow starten** aus. Tippen Sie auf den Bildschirm, um die Diashow anzuhalten.
- Wählen Sie zum Ändern des Namens der Datei  → **Umbenennen** aus.
- Wählen Sie zum Suchen von Geräten, für die die Freigabe von Medien aktiviert ist,  → **Nach Geräten suchen** aus.
- Wählen Sie zum Anzeigen von Details zum Video  → **Details** aus.

› Videokamera-Einstellungen anpassen

Wählen Sie vor der Videoaufnahme  um die folgenden Optionen aufzurufen:

Option	Funktion
Schnellzugriffe bearbeiten	Schnellzugriffe zu häufig verwendeten Optionen bearbeiten.
Selbstaufnahme	Zur vorderen Kamera wechseln, um ein Video von sich selbst aufzunehmen.
Aufnahmemodus	Ändern des Aufnahmemodus (zum Anfügen an eine Nachricht oder zum normalen Speichern).
Effekte	Spezialeffekt anwenden.
Belichtungswert	Belichtungswert zum Ändern der Helligkeit anpassen.
Selbstauslöser	Dauer der Verzögerung vor der Aufnahme eines Videos durch die Videokamera auswählen.
Auflösung	Auflösungsoption auswählen.
Weißabgleich	Farbausgleich an die Lichtbedingungen anpassen.
Hilfslinien	Hilfslinien auf dem Vorschaubildschirm anzeigen.
Videoqualität	Dient zum Auswählen der Qualität für Ihre Videos.
Speicher	Auswählen eines Speicherorts zum Speichern von aufgezeichneten Videos.
Zurücksetzen	Videokamera-Einstellungen zurücksetzen.

› Schnellzugriffssymbole bearbeiten

Sie können Schnellzugriffe zu häufig verwendeten Optionen hinzufügen oder entfernen.

- 1 Wählen Sie auf dem Vorschaubildschirm  → **Schnellzugriffe bearbeiten**.
- 2 Berühren und halten Sie in der Liste mit den Optionen ein Symbol und ziehen Sie es dann in den Bereich mit den Schnellzugriffen. Berühren und halten Sie ein Symbol und ziehen Sie es dann in die Liste mit den Optionen, um den Schnellzugriff zu entfernen.
- 3 Tippen Sie auf das Display, um zum Vorschaubildschirm zurückzukehren.

Video-Player

Hier erfahren Sie, wie Sie den Video-Player verwenden.



- Je nach der auf dem Gerät installierten Software werden einige Dateiformate nicht unterstützt.
- Wenn die Dateigröße den verfügbaren Speicher übersteigt, kann beim Öffnen der Datei ein Fehler auftreten.
- Die Wiedergabequalität kann je nach Inhaltstyp variieren.
- Einige Dateien werden aufgrund ihrer Codierung unter Umständen nicht ordnungsgemäß wiedergegeben.

› Video wiedergeben

- 1 Wählen Sie in der Anwendungsliste **Video-Player**.
- 2 Wählen Sie ein Video aus.

3 Steuern Sie die Wiedergabe mithilfe folgender Tasten:

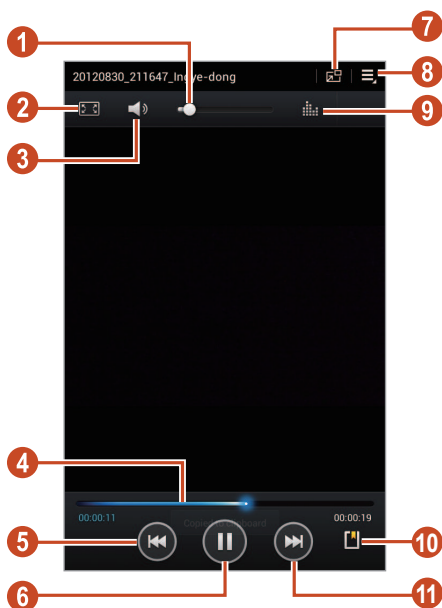

Ziffer	Funktion
1	Lautstärke einstellen.
2	Verhältnis des Videobildschirms ändern.
3	Ton stummschalten.
4	In der Datei vor- oder zurückspulen, indem Sie den Balken in eine Richtung ziehen oder ihn antippen.
5	Wiedergabe neu starten; zur vorherigen Datei zurückspringen (innerhalb von 3 Sekunden berühren); in der Datei zurückspulen (berühren und halten).
6	Wiedergabe unterbrechen; zum Fortsetzen der Wiedergabe wählen.

Ziffer	Funktion
7	Dient zum Verkleinern des Videobildschirms. Tippen Sie zweimal auf den Videobildschirm, um die Anzeige wieder in der Originalgröße zu sehen.
8	Video auf einem DLNA-zertifiziertem Gerät anzeigen.
9	Auswählen eines Klangeffekts.
10	Favoriten einfügen.
11	Zur nächsten Datei wechseln; in der Datei vorwärts spulen (berühren und halten).

Wählen Sie während der Wiedergabe  aus, um folgende Optionen zu öffnen:

- Wählen Sie zum Senden des Videos an andere Personen **Senden via** aus.
- Wählen Sie zum Schneiden eines Videos **Zu-schneiden** aus.
- Wählen Sie zum Anhören einer Audiodatei über ein Bluetooth-Headset **Über Bluetooth** aus. Sie können diese Option nicht verwenden, wenn ein Headset an der Headsetbuchse des Geräts angeschlossen ist.
- Wählen Sie zum Bearbeiten des Videos mit dem Video-Editor **Video-Editor** aus.
- Wählen Sie zum Anzeigen Ihrer Favoriten **Favoriten** aus. Diese Option erscheint, wenn Sie während der Wiedergabe einen Favoriten hinzugefügt haben.
- Wählen Sie zum Anzeigen von Details zum Video **Details** aus.
- Um festzulegen, dass der Videoplayer nach einem bestimmten Zeitraum automatisch ausgeschaltet wird, wählen Sie **Zeit für Video-Auto aus gesetzt** aus.
- Wählen Sie zum Suchen von Geräten, für die die Freigabe von Medien aktiviert ist, **Nach Geräten in der Nähe suchen** aus.
- Wählen Sie zum Ändern der Videoplayer-Einstellungen **Einstellungen** aus.

Galerie

Hier erfahren Sie, wie Sie Fotos und Videos anzeigen, die auf dem Gerät gespeichert sind.









- Je nach der auf dem Gerät installierten Software werden einige Dateiformate nicht unterstützt.
- Wenn die Dateigröße den verfügbaren Speicher übersteigt, kann beim Öffnen der Datei ein Fehler auftreten.
- Die Wiedergabequalität kann je nach Inhaltstyp variieren.
- Einige Dateien werden aufgrund ihrer Codierung unter Umständen nicht ordnungsgemäß wiedergegeben.











› Bild anzeigen

1 Wählen Sie in der Anwendungsliste **Galerie**.

2 Wählen Sie einen Ordner → ein Bild aus.

Während der Anzeige des Bilds stehen folgende Optionen zur Verfügung:

- Blättern Sie nach links oder rechts, um weitere Bilder anzuzeigen.
- Legen Sie zum Vergrößern oder Verkleinern zwei Finger auf das Display und bewegen Sie sie langsam auseinander oder zusammen. Tippen Sie zweimal auf das Display, um die Anzeige wieder in der Originalgröße zu sehen.
- Wählen Sie  aus, um das Foto der Favoritenliste hinzuzufügen.
- Wählen Sie zum Senden des Bilds  aus.
- Wählen Sie  aus, um das Foto zu löschen.
- Wählen Sie  → **Diashow** → **Diashow starten** aus. Tippen Sie auf den Bildschirm, um die Diashow anzuhalten.
- Wählen Sie zum Registrieren der Gesichter auf dem Foto als Gesichtstags  → **Gesichts-Tag** aus. ► S. 83
- Wählen Sie zum Hinzufügen des Bilds zur Zwischenablage  → **In Zwischenablage kopieren**.

- Wählen Sie  → **Nach links drehen** aus, um das Bild gegen den Uhrzeigersinn zu drehen.
- Wählen Sie  → **Nach rechts drehen** aus, um das Bild im Uhrzeigersinn zu drehen.
- Wählen Sie zum Ausschneiden eines Bereichs aus dem Bild  → **Zuschneiden** aus.
- Wählen Sie zum Bearbeiten des Bilds mit dem Bildeditor  → **Bearbeiten** aus. ► S. 85
- Um das Foto als Ihren Hintergrund oder als ein Kontaktbild festzulegen, wählen Sie  → **Einstellen als** aus.
- Wählen Sie zum Senden eines Fotos an eine Person, deren Gesicht im Foto markiert ist,  → **Foto mit Buddy teilen** aus.
- Wählen Sie zum Drucken des Bilds über WLAN oder USB  → **Drucken** aus. Das Gerät ist nur mit einigen Druckern von Samsung kompatibel.
- Wählen Sie zum Ändern des Namens der Datei  → **Umbenennen** aus.
- Wählen Sie zum Suchen von Geräten, für die die Freigabe von Medien aktiviert ist,  → **Nach Geräten suchen** aus.
- Wählen Sie zum Anzeigen von Details zum Bild  → **Details** aus.



Die verfügbaren Optionen variieren möglicherweise je nach ausgewähltem Ordner.

► Ein Gesicht in einem Bild markieren

Hier erfahren Sie, wie Sie mithilfe der Schnellzugriffe für Gesichtstags Gesichter in Ihren Bildern markieren, um Anrufe zu tätigen, Nachrichten zu senden und Nachrichten in soziale Netzwerke hochzuladen.





Die Gesichtserkennung schlägt möglicherweise in Abhängigkeit von Winkel und Größe des Gesichts, von Hautfarbe, Gesichtsausdruck, Lichtbedingungen oder Schmuckgegenständen, die die Person trägt, fehl.

- 1 Wählen Sie in der Anwendungsliste **Galerie**.
- 2 Wählen Sie ein Bild aus.

- 3 Wählen Sie  → **Gesichts-Tag** → **Ein**.
Erkannte Gesichter werden im Rahmen angezeigt. Werden Gesichter nicht automatisch erkannt, berühren und halten Sie einen Gesichtsbereich, um manuell einen Rahmen hinzuzufügen.
- 4 Wählen Sie ein erkanntes Gesicht und → **Namen hinzufügen** aus.
- 5 Wählen Sie den Namen der Person aus der Kontaktliste aus.
Der Kontakt wird mit dem Gesicht im Bild verknüpft. Wenn das Gesichts-Tag mit einem Namen angezeigt wird, wählen Sie das Gesichts-Tag aus und verwenden Sie die verfügbaren Optionen.

▶ Video wiedergeben

- 1 Wählen Sie in der Anwendungsliste **Galerie**.
- 2 Wählen Sie einen Ordner → ein Video (zu erkennen an diesem Symbol: ).
- 3 Wählen Sie zum Starten der Wiedergabe .
- 4 Steuern Sie die Wiedergabe mit den Tasten. ▶ S. 79



Wählen Sie während der Wiedergabe  aus, um folgende Optionen zu öffnen:

- Wählen Sie zum Senden des Videos an andere Personen **Senden via** aus.
- Wählen Sie zum Schneiden eines Videos **Zu-schneiden** aus.
- Wählen Sie zum Anhören einer Audiodatei über ein Bluetooth-Headset **Über Bluetooth** aus. Sie können diese Option nicht verwenden, wenn ein Headset an der Headsetbuchse des Geräts angeschlossen ist.
- Wählen Sie zum Bearbeiten des Videos mit dem Video-Editor **Video-Editor** aus.
- Wählen Sie zum Anzeigen Ihrer Favoriten **Favoriten** aus. Diese Option erscheint, wenn Sie während der Wiedergabe einen Favoriten hinzugefügt haben.
- Wählen Sie zum Anzeigen von Details zum Video **Details** aus.
- Wählen Sie zum Suchen von Geräten, für die die Freigabe von Medien aktiviert ist, **Nach Geräten in der Nähe suchen** aus.
- Wählen Sie zum Ändern der Videoplayer-Einstellungen **Einstellungen** aus.

Foto-Editor

Sie können Bilder bearbeiten und verschiedene Effekte anwenden.

- 1 Wählen Sie in der Anwendungsliste **Foto-Editor**.
- 2 Wählen Sie ein Bild aus oder wählen Sie **Bild auswählen** → einen Ordner → ein Bild.
Wählen Sie zum Aufnehmen eines neuen Fotos **Foto aufnehmen**.
- 3 Wählen Sie **Auswahl** → **OK**.
- 4 Zeichnen Sie einen Rand um den Bereich, den Sie auswählen möchten, und wählen Sie anschließend  aus.
 - Wählen Sie **Auswahl**, um die Art des Auswahltools zu ändern.
 - Wählen Sie ,  oder  um den Auswahlrand zu bearbeiten. Bei Auswahl von **Magnetisch** oder **Pinsel** kann die Auswahlgröße mithilfe von **Auswahlgröße** angepasst werden.
 - Wählen Sie **Umkehrung**, um die Auswahl umzukehren.
- 5 Bearbeiten Sie das Bild mit folgenden Tools:

Tool	Funktion
Drehen	Dient zum Drehen oder Umdrehen des Bilds.
Größe anpassen	Dient zum Anpassen der Bildgröße durch Ziehen des Rechtecks oder durch Auswählen von 100% → eine Option.
Zuschneiden	Dient zum Zuschneiden des Bilds durch Bewegen oder Ziehen des Rechtecks.
Farbe	Dient zum Anwenden eines Farbeffekts.
Effekt	Dient zum Anwenden eines Filtereffekts.
Werkzeuge	Dient zum Verwenden zusätzlicher Tools.
	Dient zum Rückgängigmachen der letzten Aktion.
	Dient zum Wiederholen der letzten Aktion.

- 6 Wenn Sie fertig sind, wählen Sie .
- 7 Geben Sie einen Namen für das Bild ein und wählen Sie **OK**.

Video-editor

Sie können Videos bearbeiten und verschiedene Effekte anwenden.

› Video erstellen

- 1 Wählen Sie in der Anwendungsliste **Video-editor**.
- 2 Drehen Sie das Gerät in die Querformatansicht.
- 3 Wählen Sie ein Rahmendesign aus.
- 4 Wählen Sie **Medien hinzufügen** aus.
- 5 Wählen Sie links eine Kategorie und anschließend Bilder, Videos und Audiodateien aus, um ein Video zu erstellen. Wählen Sie dann **OK** aus.
 - Wählen Sie zum Festlegen der Zeitspanne, die ein Bild zu sehen sein soll, die Miniaturansicht aus und ziehen Sie den linken oder rechten Rand der Miniaturansicht.
 - Berühren und halten Sie ein Element und ziehen Sie es in den Papierkorb, um die entsprechenden Bilder oder Videos zu löschen.
 - Berühren und halten Sie ein Element und ziehen Sie es an eine andere Stelle, um die entsprechenden Bilder oder Videos anders anzuordnen.
- 6 Tippen Sie das Symbol für einen Übergangseffekt zwischen Bildern oder Videos an und wählen Sie einen Effekt aus.
- 7 Wenn Sie fertig sind, wählen Sie  → **Exportieren**.
- 8 Wählen Sie eine Auflösungsoption aus.
- 9 Geben Sie einen Namen für das Video ein und wählen Sie **OK**.

› Segment eines Videos ausschneiden

- 1 Starten Sie den Video-Editor und öffnen Sie eine Videodatei.
- 2 Wählen Sie die Miniaturansicht aus.
- 3 Verschieben Sie die öffnende Klammer an die Stelle, an der Sie das Video schneiden möchten.
- 4 Verschieben Sie die schließende Klammer an die Stelle, an der Sie das Video erneut schneiden möchten.
- 5 Speichern Sie das bearbeitete Video.

› Video aufteilen

- 1 Starten Sie den Video-Editor und öffnen Sie eine Videodatei.
- 2 Wählen Sie die Miniaturansicht aus.
- 3 Ziehen Sie die Miniaturansicht auf dem Display nach unten, um die gelbe Linie zu verschieben.
- 4 Wählen Sie .
- 5 Speichern Sie das bearbeitete Video.

› Effekt auf ein Video anwenden

- 1 Starten Sie den Video-Editor und öffnen Sie eine Videodatei.
- 2 Ziehen Sie die Miniaturansicht auf dem Display nach unten, um die gelbe Linie zu verschieben.
- 3 Wählen Sie **Video-Effekt** → eine Effektoption.
- 4 Speichern Sie das bearbeitete Video.

MP3-Player

Hier erfahren Sie, wie Sie unterwegs Ihre Lieblingsmusik anhören können.



- Je nach der auf dem Gerät installierten Software werden einige Dateiformate nicht unterstützt.
- Wenn die Dateigröße den verfügbaren Speicher übersteigt, kann beim Öffnen der Datei ein Fehler auftreten.
- Die Wiedergabequalität kann je nach Inhaltstyp variieren.
- Einige Dateien werden aufgrund ihrer Codierung unter Umständen nicht ordnungsgemäß wiedergegeben.

› Musikdateien zum Gerät hinzufügen

Beginnen Sie, indem Sie Dateien auf das Gerät oder die Speicherkarte übertragen:

- Aus dem Internet herunterladen. ▶ S. 40
- Von einem Computer mit Samsung Kies herunterladen. ▶ S. 99
- Von einem Computer mit Windows Media Player herunterladen. ▶ S. 100
- Über Bluetooth empfangen. ▶ S. 112

› Musik wiedergeben

- 1 Wählen Sie in der Anwendungsliste **MP3-Player**.
- 2 Wählen Sie eine Musikkategorie → eine Musikdatei aus.
- 3 Wählen Sie das Alumbild aus, um die MP3-Player-Anzeige aufzurufen.

4 Steuern Sie die Wiedergabe mithilfe folgender Tasten:



Ziffer	Funktion
1	Lautstärke einstellen.
2	Datei als bevorzugten Titel einstellen.
3	Ton stummschalten.
4	In der Datei vor- oder zurückspulen, indem Sie den Balken in eine Richtung ziehen oder ihn antippen.
5	Zufallswiedergabemodus aktivieren.
6	Wiedergabe neu starten; zur vorherigen Datei zurückspringen (innerhalb von 2 Sekunden berühren); in der Datei zurückspulen (berühren und halten).

Ziffer	Funktion
7	Wiedergabe unterbrechen; zum Fortsetzen der Wiedergabe  wählen.
8	Musikdetails anzeigen.
9	Wiedergabeliste öffnen.
10	Musikoptionen öffnen.
11	Klangeffekt auswählen.
12	Wiederholungsmodus ändern.
13	Zur nächsten Datei wechseln; in der Datei vorwärts spulen (berühren und halten).



Sie können den MP3-Player mit einem Headset steuern. Halten Sie die Headset-Taste auf dem Home-Bildschirm gedrückt, um den MP3-Player zu starten. Drücken Sie anschließend die Headset-Taste, um die Wiedergabe zu starten oder anzuhalten.

Wählen Sie während der Wiedergabe  aus, um folgende Optionen zu öffnen:

- Wählen Sie zum Hinzufügen einer Musikdatei zu einer Wiedergabeliste **Zu Wied. hzfg.**
- Wählen Sie zum Anhören von Musik über ein Bluetooth-Headset **Über Bluetooth.** Sie können diese Option nicht verwenden, wenn ein Headset an der Headsetbuchse des Geräts angeschlossen ist.
- Wählen Sie **Senden via**, um die Musikdatei an andere Personen zu senden.
- Wählen Sie zum Festlegen der Musikdatei als Klingelton **Einstellen als.**
- Wählen Sie zum Suchen von Geräten, für die die Freigabe von Medien aktiviert ist, **Nach Geräten suchen** aus.
- Wählen Sie zum Ändern der MP3-Player-Einstellungen **Einstellungen.**

› Wiedergabeliste erstellen

- 1 Wählen Sie in der Anwendungsliste **MP3-Player**.
- 2 Wählen Sie  → **Neue Wiedergabeliste**.
- 3 Geben Sie einen Titel für die neue Wiedergabeliste ein und wählen Sie **OK**.
- 4 Wählen Sie eine Musikkategorie aus.
- 5 Wählen Sie die Dateien, die Sie aufnehmen möchten, und anschließend **Fertig** aus.

› MP3-Player-Einstellungen anpassen

- 1 Wählen Sie in der Anwendungsliste **MP3-Player**.
- 2 Wählen Sie  → **Einstellungen**.
- 3 Passen Sie folgende Optionen an:

Option	Funktion
Erweitert → SoundAlive	Klangeffekt auswählen.
Erweitert → Wiedergabegeschwindigkeit	Wiedergabegeschwindigkeit ändern.
Erweitert → Liedtexte	Einstellung zum Anzeigen von Liedtexten während der Wiedergabe.
Erweitert → Musik-Auto aus	Legt fest, dass der MP3-Player nach einem bestimmten Zeitpunkt automatisch ausgeschaltet wird.
Musik-Menü	Musikkategorien auswählen, die in der Musikbibliothek erscheinen sollen.

Music Hub

Im Online-Musikgeschäft können Sie bevorzugte Musiktitel suchen und erwerben. Zudem können Sie Ihrer Wunschliste Musikdateien hinzufügen und sie wiedergeben.



Diese Funktion ist je nach Region oder Netzbetreiber unter Umständen nicht verfügbar.

- 1 Wählen Sie in der Anwendungsliste **Music Hub**.
- 2 Suchen Sie nach Liedern und hören Sie Ausschnitte daraus an oder kaufen Sie Ihre Lieblingslieder.

Persönliche Informationen

Kontakte

Hier erfahren Sie, wie Sie eine Liste Ihrer persönlichen oder geschäftlichen Kontakte erstellen und verwalten. Sie können Namen, Telefonnummern, E-Mail-Adressen und weitere Angaben zu Ihren Kontakten speichern.

› Kontakt erstellen

- 1 Wählen Sie in der Anwendungsliste **Kontakte** → **Kontakte** → .
- 2 Wählen Sie einen Speicherort.
- 3 Geben Sie die Kontaktinformationen ein.
- 4 Wählen Sie **Speichern**, um den Kontakt zu speichern.









Sie können Kontakte über die Wählanzeige erstellen, indem Sie  auswählen.

› Kontakte suchen

- 1 Wählen Sie in der Anwendungsliste **Kontakte** → **Kontakte**.
- 2 Blättern Sie in der Kontaktliste nach oben oder unten.
- 3 Wählen Sie den Namen eines Kontakts aus.

Bei geöffneter Kontaktansicht stehen folgende Optionen zur Verfügung:

- Wählen Sie zum Tätigen eines Sprachanrufs .
- Wählen Sie zum Tätigen eines Videoanrufs .
- Wählen Sie zum Senden einer SMS oder MMS .
- Wählen Sie zum Senden einer E-Mail-Nachricht .
- Wählen Sie zum Festlegen einer häufig verwendeten Nummer als Favorit .
- Wählen Sie zum Bearbeiten der Kontaktinformationen  → **Bearbeiten**.

› Kurzwahlnummer einrichten

- 1 Wählen Sie in der Anwendungsliste **Kontakte** → **Kontakte**.
- 2 Wählen Sie ☰ → **Kurzwahleinstellungen**.
- 3 Wählen Sie gewünschte Zahl → einen Kontakt.

 Sie können eine Kurzwahlnummer anrufen, indem Sie die entsprechende Zahl in der Wählanzeige berühren und halten.

› Eigene Visitenkarte erstellen

- 1 Wählen Sie in der Anwendungsliste **Kontakte** → **Kontakte**.
- 2 Wählen Sie oben in der Kontaktliste Ihren Namen aus.
- 3 Wählen Sie ☰ → **Bearbeiten** aus.
- 4 Geben Sie persönliche Informationen ein und wählen Sie **Speichern**.

 Sie können Ihre Visitenkarte an andere senden, indem Sie ☰ → **Visitenkarte senden per** auswählen.

› Gruppe von Kontakten erstellen

Durch das Erstellen von Kontaktgruppen können Sie mehrere Kontakte verwalten und eine Nachricht an eine gesamte Gruppe senden.

- 1 Wählen Sie in der Anwendungsliste **Kontakte** → **Kontakte** → **Gruppen** → **+**.
- 2 Geben Sie einen Namen für die Gruppe ein und passen Sie die Einstellungen für die Gruppe an.
- 3 Fügen Sie der Gruppe Mitglieder hinzu.
- 4 Wählen Sie **Speichern**.

› Kontakt kopieren

Kontakte von der SIM- oder USIM-Karte auf das Gerät kopieren

- 1 Wählen Sie in der Anwendungsliste **Kontakte** → **Kontakte**.
- 2 Wählen Sie  → **Import/Export** → **Von SIM-Karte importieren**.
- 3 Wählen Sie einen Speicherort.
- 4 Wählen Sie zu kopierende Kontakte und anschließend **Fertig**.

Kontakte vom Gerät auf die SIM- oder USIM-Karte kopieren

- 1 Wählen Sie in der Anwendungsliste **Kontakte** → **Kontakte**.
- 2 Wählen Sie  → **Import/Export** → **Auf SIM-Karte exportieren**.
- 3 Wählen Sie zu kopierende Kontakte und anschließend **Fertig** → **OK**.

› Kontakt importieren oder exportieren

Sie können Dateien im VCF-Format auf den USB-Speicher des Geräts oder eine Speicherkarte importieren bzw. von dort exportieren.

Kontaktdateien importieren

- 1 Wählen Sie in der Anwendungsliste **Kontakte** → **Kontakte**.
- 2 Wählen Sie  → **Import/Export** → **Von SD-Karte importieren** oder **Import von USB-Speicher**.
- 3 Wählen Sie einen Speicherort.
- 4 Wählen Sie eine Option zum Importieren einer einzelnen, mehrerer oder sämtlicher Kontaktdateien aus und wählen Sie dann **OK**.
- 5 Wählen Sie Kontaktdateien aus, die importiert werden sollen, und wählen Sie dann **OK**.

Kontakte exportieren

- 1 Wählen Sie in der Anwendungsliste **Kontakte** → **Kontakte**.
- 2 Wählen Sie  → **Import/Export** → **Auf SD-Karte exportieren** oder **Export auf USB-Speicher**.
- 3 Wählen Sie zur Bestätigung **OK**.

S Planner

Ihr Gerät verfügt über einen leistungsstarken Planer zum angenehmeren und effizienteren Organisieren Ihrer Termine. Hier erfahren Sie, wie Sie Ereignisse und Aufgaben einrichten und verwalten und wie Sie Alarmer einstellen, die Sie an wichtige Ereignisse und Aufgaben erinnern.

› Ereignis oder Aufgabe erstellen

- 1 Wählen Sie in der Anwendungsliste **S Planner**.
- 2 Wählen Sie .
- 3 Wählen Sie oben auf dem Bildschirm einen Ereignistyp aus.
- 4 Geben Sie die Einzelheiten des Ereignisses ein und wählen Sie **Speichern**.

› Anzeigemodus ändern

- 1 Wählen Sie in der Anwendungsliste **S Planner**.
- 2 Wählen Sie einen Anzeigemodus.
 - **Jahr**: Alle Monate eines Jahres
 - **Monat**: Ein ganzer Monat in einer Ansicht
 - **Woche**: Stundenblöcke für eine ganze Woche

- **Tag:** Stundenblöcke für einen ganzen Tag
- **Liste:** Eine Liste aller Ereignisse und freien Tage in einem bestimmten Zeitabschnitt
- **Aufgabe:** Eine Liste mit Aufgaben



Zudem können Sie den Ansichtsmodus ändern. Platzieren Sie dazu zwei Finger auf dem Display und bewegen Sie sie auseinander oder zusammen.

› Ereignis oder Aufgabe anzeigen

- 1 Wählen Sie in der Anwendungsliste **S Planner**.
- 2 Wählen Sie ein Datum im Kalender aus.
 - Wählen Sie zum Wechseln zu einem bestimmten Tag  → **Öffnen** aus und geben Sie das Datum ein.
 - Wählen Sie zum Wechseln zum heutigen Datum **Heute** aus.
- 3 Um Einzelheiten zu einem Ereignis anzuzeigen, wählen Sie dieses aus.



Sie können das Ereignis an andere senden, indem Sie  → **Senden via** auswählen.

› Alarm für Ereignis oder Aufgabe anhalten

Wenn Sie eine Erinnerung für ein Ereignis oder eine Aufgabe im Kalender einstellen, ertönt zur angegebenen Zeit ein Alarm.

- 1 Tippen Sie unten rechts auf die Systemleiste, um das Benachrichtigungsfeld zu öffnen.
- 2 Wählen Sie die Ereignisbenachrichtigung aus.
- 3 Um Einzelheiten zu einem Ereignis anzuzeigen, wählen Sie dieses aus.
Wählen Sie zum späteren Erinnern an einen Ereignisalarm **Schlummern**.

Memo

Hier erfahren Sie, wie Sie wichtige Informationen speichern und zu einem späteren Zeitpunkt anzeigen können.















› Memo erstellen

- 1 Wählen Sie in der Anwendungsliste **Memo**.
- 2 Wählen Sie .
- 3 Geben Sie den Memotext ein.
- 4 Wählen Sie **OK**.

› Memo anzeigen

- 1 Wählen Sie in der Anwendungsliste **Memo**.
- 2 Um Einzelheiten zu einem Memo anzuzeigen, wählen Sie es aus.

Während des Anzeigens des Memos stehen folgende Optionen zur Verfügung:

- Wenn Sie das Memo löschen möchten, wählen Sie   .
- Wenn Sie die Hintergrundfarbe ändern möchten, wählen Sie   .
- Wenn Sie das Memo vor versehentlichem Löschen schützen möchten, wählen Sie   .
- Wählen Sie   , um das Memo über WLAN oder USB zu drucken. Dieses Gerät ist nur mit einigen Samsung-Druckern kompatibel.
- Wählen Sie zum Senden des Memos   .

Verbindungen

USB-Verbindungen

Hier erfahren Sie, wie Sie Ihr Gerät über ein USB-Kabel an einen Computer anschließen.



Trennen Sie das USB-Kabel nicht vom Computer, wenn das Gerät Daten überträgt oder auf Daten zugreift. Dies kann zu Datenverlusten oder Schäden am Gerät führen.



Verbinden Sie das USB-Kabel idealerweise direkt mit einem USB-Anschluss am Computer. Die Datenübertragung schlägt möglicherweise fehl, wenn Sie einen USB-Hub verwenden.

› Mit Samsung Kies verbinden

Vergewissern Sie sich, dass Samsung Kies auf dem Computer installiert ist. Sie können das Programm von der Samsung-Webseite herunterladen.



Samsung Kies kann auf Windows- und Macintosh-Computern ausgeführt werden.

- 1 Schließen Sie Ihr Gerät über ein USB-Kabel an einen Computer an. Samsung Kies wird automatisch auf dem Computer gestartet. Falls Samsung Kies nicht gestartet wird, doppelklicken Sie auf dem Computer auf das Samsung Kies-Symbol.
- 2 Übertragen Sie Dateien zwischen Ihrem Gerät und dem Computer.
In der Hilfe zu Samsung Kies finden Sie weitere Informationen.

› Mit Windows Media Player verbinden

Vergewissern Sie sich, dass Windows Media Player auf dem Computer installiert ist.

- 1 Schließen Sie Ihr Gerät über ein USB-Kabel an einen Computer an.
- 2 Öffnen Sie Windows Media Player und synchronisieren Sie Musikdateien.

› Als Mediengerät anschließen

Sie können eine Verbindung zwischen Ihrem Gerät und einem Computer herstellen und auf dem Gerät gespeicherte Mediendateien öffnen.

- 1 Schließen Sie Ihr Gerät über ein USB-Kabel an einen Computer an.
- 2 Tippen Sie den Anzeigesymbolbereich an und ziehen Sie ihn nach unten, um das Benachrichtigungsbedienfeld zu öffnen.
- 3 Wählen Sie **Als Mediengerät verbunden** → **Mediengerät (MTP)** aus.
- 4 Übertragen Sie Dateien zwischen Ihrem Gerät und dem Computer.

› Als Kamera anschließen

Sie können das Gerät als Kamera an einen Computer anschließen und auf Dateien auf dem Gerät zugreifen.



Verwenden Sie diesen USB-Verbindungsmodus, wenn der Computer das Media Transfer Protocol (MTP) nicht unterstützt oder wenn der USB-Treiber für das Gerät nicht installiert ist.

- 1 Schließen Sie Ihr Gerät über ein USB-Kabel an einen Computer an.
- 2 Tippen Sie den Anzeigesymbolbereich an und ziehen Sie ihn nach unten, um das Benachrichtigungsbedienfeld zu öffnen.
- 3 Wählen Sie **Als Mediengerät angeschlossen** → **Kamera (PTP)** aus.
- 4 Übertragen Sie Dateien zwischen Ihrem Gerät und dem Computer.

WLAN

Hier erfahren Sie, wie Sie die Drahtlosnetzwerkfunktionen des Geräts verwenden, um eine Verbindung mit einem drahtlosen lokalen Netzwerk (WLAN) herzustellen, das mit den Standards IEEE 802.11 kompatibel ist.

Sie können die Verbindung mit dem Internet oder anderen Netzgeräten herstellen, wenn ein Zugangspunkt oder ein drahtloser Hotspot verfügbar ist.



Dieses Gerät verwendet eine nicht harmonisierte Frequenz und ist für den Einsatz in allen europäischen Ländern geeignet. Die WLAN-Funktion darf innerhalb der EU ohne Einschränkung in Gebäuden genutzt werden, jedoch nicht außerhalb von Gebäuden.

› Wi-Fi Direct-Funktion aktivieren

Wählen Sie in der Anwendungsliste **Einstell.** aus und ziehen Sie das Auswahlelement **WLAN** nach rechts.



Wenn die WLAN-Funktion im Hintergrund ausgeführt wird, verbraucht sie Akkustrom. Um den Akku zu schonen, aktivieren Sie die Funktion nur, wenn Sie sie benötigen.

› WLAN-Zugangspunkt finden und damit verbinden

- 1 Wählen Sie in der Anwendungsliste **Einstell.** → **WLAN**. Das Gerät sucht automatisch nach verfügbaren WLAN-Zugangspunkten.
- 2 Wählen Sie einen Zugangspunkt aus.
- 3 Geben Sie das Passwort für den Zugangspunkt ein (falls erforderlich).
- 4 Wählen Sie **Verbinden** aus.

› WLAN-Zugangspunkt manuell hinzufügen

- 1 Wählen Sie in der Anwendungsliste **Einstell.** → **WLAN** → **WLAN hinzufügen**.
- 2 Geben Sie eine SSID für den Zugangspunkt ein und wählen Sie einen Sicherheitstyp aus.
- 3 Legen Sie die Sicherheitseinstellungen entsprechend dem ausgewählten Sicherheitstyp fest und wählen Sie anschließend **Speichern** aus.

› Verbindung zu WLAN-Zugangspunkt mit Protected Setup herstellen

Sie können die Verbindung zu einem gesicherten Zugangspunkt mit einer WPS-Taste oder WPS-PIN herstellen. Damit Sie diese Methode verwenden können, muss Ihr WLAN-Zugangspunkt über eine WPS-Taste verfügen.

Verbindung über WPS-Taste herstellen

- 1 Wählen Sie in der Anwendungsliste **Einstell.** → **WLAN**.
- 2 Wählen Sie  → **WPS – Taste drücken**.
- 3 Drücken Sie innerhalb von 2 Minuten die WPS-Taste am Zugangspunkt.

Verbindung über WPS-PIN herstellen

- 1 Wählen Sie in der Anwendungsliste **Einstell.** → **WLAN**.
- 2 Wählen Sie  → **WPS-PIN eingeben**.
- 3 Geben Sie auf dem Zugriffspunkt die PIN Ihres Geräts ein.

› Statische IP-Einstellungen festlegen

- 1 Wählen Sie in der Anwendungsliste **Einstell.** → **WLAN**.
- 2 Wählen Sie einen Zugangspunkt aus → **Erweiterte Optionen anzeigen**.
- 3 Wählen Sie das Dropdownmenü **IP-Einstellungen** aus.
- 4 Wählen Sie **Statisch** aus.
- 5 Ändern Sie die IP-Einstellungen.
- 6 Wählen Sie **Verbinden**.

› WLAN-Einstellungen anpassen

- 1 Wählen Sie in der Anwendungsliste **Einstell.** → **WLAN** →  → **Erweitert**.
- 2 Passen Sie folgende Optionen an:

Option	Funktion
Netzbenachrichtigung	Das Gerät benachrichtigt Sie, wenn ein offener WLAN-Zugangspunkt verfügbar ist.
WLAN im Standbymodus eingeschaltet lassen	Einstellung, um festzulegen, ob die WLAN-Funktion im Standbymodus aktiviert bleiben soll.
MAC-Adresse	Zeigt die MAC-Adresse an.
IP-Adresse	Zeigt die IP-Adresse an.

Wi-Fi Direct

Hier erfahren Sie, wie Sie ohne Zugangspunkt mit der Wi-Fi Direct-Funktion eine Verbindung zwischen zwei Geräten über ein WLAN herstellen.

› Verbinden der beiden Geräte

- 1 Wählen Sie in der Anwendungsliste **Einstell.** → **WLAN** → **Wi-Fi Direct**.
- 2 Wählen Sie **Suchen**.
- 3 Wählen Sie ein Gerät aus.
Wenn der Eigentümer des anderen Geräts die Verbindung akzeptiert, wird diese hergestellt.



Sie können Ihr Gerät mit mehreren Geräten verbinden und Daten senden, indem Sie **Mehrfachverbindung** auswählen.

› Daten über WLAN senden

- 1 Wählen Sie aus einer Anwendung eine Datei oder ein Element aus.
- 2 Wählen Sie eine Option zum Senden von Daten über WLAN.



Die Methode zum Auswählen einer Option unterscheidet sich evtl. je nach Datentyp.

- 3 Suchen Sie ein anderes Gerät und wählen Sie dieses aus.

› Daten über WLAN empfangen

Wenn Sie Daten empfangen, werden diese automatisch auf Ihrem Gerät gespeichert. Empfangene Daten werden im Ordner „ShareViaWifi“ gespeichert.

AllShare Play

Hier erfahren Sie, wie Sie mit dem AllShare Play-Dienst Inhalte von verschiedenen Geräten über das Internet wiedergeben. Mit AllShare Play können Sie jede Datei von einem beliebigen Gerät an ein beliebiges Gerät oder einen Webspeicher senden.

Melden Sie sich an Ihrem Google- und Samsung-Konto an und registrieren Sie zwei oder mehr Geräte als Dateiserver, um den AllShare Play-Dienst zu verwenden. Die Registrierungsmethoden können je nach Gerätetyp variieren. Wählen Sie  → **Einstellungen** → **Kundendienst** aus, um weitere Details zur Verwendung von AllShare Play zu erhalten.



Diese Funktion ist je nach Region oder Dienstanbieter unter Umständen nicht verfügbar.

› Datei senden

- 1 Wählen Sie in der Anwendungsliste **AllShare Play**.
- 2 Wählen Sie ein Gerät oder einen Webspeicher mit Mediendateien aus.
- 3 Wählen Sie eine Medienkategorie aus und aktivieren Sie das Kästchen für eine Datei.
- 4 Wählen Sie  aus.
- 5 Wählen Sie zum Speichern der Datei ein Gerät oder einen Webspeicher aus.

› Datei freigeben

- 1 Wählen Sie in der Anwendungsliste **AllShare Play**.
- 2 Wählen Sie ein Gerät oder einen Webspeicher mit Mediendateien aus.
- 3 Wählen Sie eine Medienkategorie aus und aktivieren Sie das Kästchen für eine Datei.
- 4 Wählen Sie  und anschließend ein soziales Netzwerk aus.

› Datei auf einem Remotegerät wiedergeben



- Unterstützte Dateiformate hängen davon ab, welche Geräte als Medienwiedergabegeräte verbunden sind.
- Manche Dateien werden möglicherweise während der Wiedergabe je nach Netzwerkverbindung gepuffert.

- 1 Wählen Sie in der Anwendungsliste **AllShare Play**.
- 2 Wählen Sie ein Gerät oder einen Webspeicher mit Mediendateien aus.
- 3 Wählen Sie eine Medienkategorie aus und aktivieren Sie das Kästchen für eine Datei.
- 4 Wählen Sie  aus.
- 5 Wählen Sie ein Gerät aus, das als Medienwiedergabegerät verwendet werden soll.
- 6 Steuern Sie die Wiedergabe mithilfe der Tasten auf Ihrem Gerät.

› Group Play-Funktion verwenden

Sie können Bildschirme für verschiedene andere Geräte freigeben, die mit demselben WLAN-Zugriffspunkt verbunden sind.

- 1 Wählen Sie in der Anwendungsliste **AllShare Play**.
- 2 Wählen Sie eine Medienkategorie aus und aktivieren Sie das Kästchen für eine Datei.
- 3 Wählen Sie  → **Group Play** aus.
- 4 Geben Sie eine PIN ein und wählen Sie **OK** aus.
- 5 Wählen Sie zum Starten von Group Play **OK** aus.
- 6 Mit dieser PIN starten Sie Group Play auf einem anderen Gerä.

› Inhalte auf einem Webspeicherserver verwalten

- 1 Wählen Sie in der Anwendungsliste **AllShare Play**.
- 2 Wählen Sie einen Webspeicherserver aus.
- 3 Zeigen Sie Ihre Dateien an und verwalten Sie sie.

› AllShare Play-Einstellungen anpassen

- 1 Wählen Sie in der Anwendungsliste **AllShare Play**.
- 2 Wählen Sie  → **Einstellungen** aus.
- 3 Passen Sie folgende Optionen an:

Option	Funktion
Registrierte Speicher	Dient zum Anzeigen von Webspeicherservern, die AllShare Play hinzugefügt wurden.
Registrierte Geräte	Dient zum Anzeigen oder Bearbeiten von Geräten, die AllShare Play hinzugefügt wurden.
Webdienste einrichten	Dient zum Anmelden bei sozialen Netzwerken, um Dateien hochzuladen.
Automatischer Upload	Dient zum automatischen Hochladen von Fotos in den Webspeicher bei der Anmeldung.
Videoqualitäts-einstellungen	Dient zum Optimieren der Videoqualität für Ihr Gerät bei der Wiedergabe von auf einem Computer gespeicherten Videos.
AllShare Play sperren	Dient zum Sperren von AllShare Play mit dem Passwort Ihres Samsung-Kontos.
Sprache	Wählen Sie eine Anzeigesprache aus.
Info...	Dient zum Anzeigen von AllShare Play-Informationen.

Netzwerkfreigabe für Mobilgeräte

Hier erfahren Sie, wie Sie die mobile Netzwerkverbindung Ihres Geräts für andere Geräte freigeben.

› Mobiles Netzwerk des Geräts über WLAN freigeben

Hier erfahren Sie, wie Sie Ihr Gerät als WLAN-Zugangspunkt für andere Geräte verwenden.



Diese Funktion ist je nach Region oder Netzbetreiber unter Umständen nicht verfügbar.

- 1 Wählen Sie in der Anwendungsliste **Einstell.** → **Weitere Einstellungen** → **Tethering und mobiler Hotspot** → **Mobiler WLAN-Hotspot**.
- 2 Ziehen Sie das Auswahlelement **Mobiler WLAN-Hotspot** nach rechts, um die Netzwerkfreigabe für Mobilgeräte über WLAN zu aktivieren.
- 3 Wählen Sie **Konfigurieren** aus, um die Netzwerkeinstellungen so festzulegen, dass das Gerät als Zugangspunkt verwendet wird.

Option	Funktion
Netz-SSID	Bearbeiten des Gerätenamens, der anderen Geräten angezeigt wird.
Mein Gerät ausblenden	Dient dazu zu verhindern, dass andere Geräte dieses Gerät finden können.
Sicherheit	Zur Auswahl eines Sicherheitstyps.
Passwort	Geben Sie ein Passwort ein, um zu verhindern, dass unberechtigt auf Ihr mobiles Netzwerk zugegriffen wird. Diese Option steht nur zur Verfügung, wenn Sie die Sicherheitsoption festgelegt haben.

Option	Funktion
Passwort anzeigen	Dient zum Anzeigen Ihres Passworts bei der Eingabe.
Erweiterte Optionen anzeigen	Dient zum Auswählen eines Sendekanals.

- 4 Wählen Sie **Speichern**.
- 5 Suchen Sie auf einem anderen Gerät nach dem Namen Ihres Geräts und stellen Sie eine Verbindung zu Ihrem mobilen Netzwerk her.

 Sie können die Netzwerkfreigabe für Mobilgeräte auf bestimmte Geräte beschränken. Wählen Sie **Zugel. Geräte** aus, erstellen Sie eine Geräteliste und wählen Sie anschließend den Namen des Geräts aus, um den Freigabemodus in **Nur zugelassene Geräte** zu ändern.

► Mobiles Netzwerk des Geräts über USB freigeben

Hier erfahren Sie, wie Sie Ihr Gerät als drahtloses Modem verwenden, indem Sie eine USB-Verbindung zu einem Computer herstellen.

- 1 Schließen Sie Ihr Gerät über ein USB-Kabel an einen Computer an.
- 2 Wählen Sie in der Anwendungsliste **Einstell.** → **Weitere Einstellungen** → **Tethering und mobiler Hotspot**.
- 3 Wählen Sie **USB-Tethering** aus, um die Netzwerkfreigabe für Mobilgeräte über USB zu aktivieren.
Zum Trennen der mobilen Netzwerkverbindung deaktivieren Sie das Kontrollkästchen neben **USB-Tethering**.

 Die Freigabemethode unterscheidet sich möglicherweise je nach dem Betriebssystem des Computers.

› Mobiles Netzwerk des Geräts über Bluetooth freigeben

- 1 Wählen Sie in der Anwendungsliste **Einstell.** → **Weitere Einstellungen** → **Tethering und mobiler Hotspot**.
- 2 Wählen Sie **Bluetooth-Tethering** aus, um die Netzwerkfreigabe für Mobilgeräte über Bluetooth zu aktivieren.
- 3 Suchen Sie auf einem anderen Gerät nach Ihrem Gerät und koppeln Sie die beiden miteinander.
Die Bluetooth-Funktion und die Sichtbarkeitseinstellung müssen aktiviert sein.

Bluetooth

Hier erfahren Sie, wie Sie Daten oder Mediendateien per Bluetooth mit anderen Geräten austauschen.



- Samsung ist nicht für den Verlust, das Abhören oder den Missbrauch von Daten verantwortlich, die mit der Bluetooth-Funktion gesendet oder empfangen werden.
- Stellen Sie stets sicher, dass Sie nur Daten an Geräte senden und von Geräten empfangen, die vertrauenswürdig und ordnungsgemäß abgesichert sind. Wenn sich Hindernisse zwischen den Geräten befinden, kann sich die maximal mögliche Entfernung reduzieren.
- Einige Geräte, insbesondere solche, die von Bluetooth SIG nicht getestet oder zugelassen wurden, sind möglicherweise nicht mit dem Gerät kompatibel.
- Verwenden Sie die Bluetooth-Funktion nicht zu illegalen Zwecken (z. B. zum Nutzen von Raubkopien oder zum illegalen Aufzeichnen von Gesprächen zu gewerblichen Zwecken). Samsung trägt keinerlei Verantwortung für die Folgen einer illegalen Verwendung der Bluetooth-Funktion.

› Bluetooth-Funktion aktivieren

Wählen Sie in der Anwendungsliste **Einstell.** aus und ziehen Sie das Auswahlelement **Bluetooth** nach rechts.

› Anderes Gerät suchen und koppeln

1 Wählen Sie in der Anwendungsliste **Einstell.** → **Bluetooth** → **Suchen**.

2 Wählen Sie ein Gerät aus.

3 Wählen Sie **OK** aus, um die Bluetooth-PIN des anderen Geräts zu bestätigen. Geben Sie alternativ eine Bluetooth-PIN ein und wählen Sie **OK**.

Wenn der Besitzer des anderen Geräts die Verbindung annimmt oder dieselbe PIN eingibt, ist die Kopplung abgeschlossen. Nach einer erfolgreichen Kopplung sucht das Gerät automatisch nach verfügbaren Diensten.



Einige Geräte, insbesondere Headsets oder Kfz-Freisprecheinrichtungen, haben eventuell eine feste Bluetooth-PIN wie 0000. Wenn das andere Gerät eine PIN hat, müssen Sie diese eingeben.

› Daten über Bluetooth senden

1 Wählen Sie aus einer Anwendung eine Datei oder ein Element aus.

2 Wählen Sie eine Option zum Senden von Daten über die Bluetooth-Funktion aus.



Die Methode zum Auswählen einer Option unterscheidet sich evtl. je nach Datentyp.

3 Suchen Sie nach einem Bluetooth-Gerät und koppeln Sie Ihr Gerät damit.

› Daten über Bluetooth empfangen

1 Wählen Sie in der Anwendungsliste **Einstell.** → **Bluetooth** aus und aktivieren Sie anschließend das Kontrollkästchen neben Ihrem Gerät.



Wählen Sie zum Festlegen der Zeitspanne, die Ihr Gerät sichtbar sein soll, die Option  → **Timeout für Sichtbarkeit** aus.

2 Wählen Sie bei Aufforderung **OK** aus, um die Bluetooth-PIN zu bestätigen, oder geben Sie die Bluetooth-PIN ein und wählen Sie **OK** aus (falls erforderlich).

3 Wählen Sie **Annehmen**, um zu bestätigen, dass Sie Daten empfangen möchten.

Empfangene Daten werden im Bluetooth-Ordner gespeichert. Wenn Sie einen Kontakt empfangen, wird dieser automatisch im Telefonbuch gespeichert.

GPS

Das Gerät ist mit einem GPS-Empfänger (globales Positionierungssystem) ausgestattet. Hier erfahren Sie, wie Sie Standortdienste aktivieren und zusätzliche GPS-Funktionen verwenden.

Um bessere GPS-Signale zu empfangen, sollten Sie das Gerät nicht unter den folgenden Bedingungen verwenden:

- zwischen Gebäuden, in Tunnels oder unterirdischen Passagen sowie im Inneren von Gebäuden
- bei schlechtem Wetter
- in der Nähe von hohen Spannungen oder elektromagnetischen Feldern
- in einem Fahrzeug mit Sonnenschutzfolie



Berühren Sie den Bereich um die Antenne nicht und decken Sie diesen Bereich nicht mit Ihren Händen oder anderen Gegenständen ab, während Sie die GPS-Funktionen verwenden.



Diese Funktion ist je nach Region oder Netzbetreiber unter Umständen nicht verfügbar.

› Standortdienste aktivieren

Sie müssen Standortdienste aktivieren, um Standortinformationen zu empfangen oder den Standort auf einer Karte zu suchen.

- 1 Wählen Sie in der Anwendungsliste **Einstell.** → **Standortdienste**.
- 2 Passen Sie folgende Optionen an:

Option	Funktion
Drahtlosnetze verwenden	Einstellung, um WLAN und/oder mobile Netzwerke zum Feststellen des Standorts zu verwenden.  Für die Verwendung mobiler Netzwerke können zusätzliche Kosten anfallen.
GPS-Satelliten verwenden	Einstellung zum Verwenden von GPS-Satelliten zur Ermittlung Ihres Standorts.
Standort- und Google-Suche	Das Gerät wird so eingestellt, dass es den gegenwärtigen Standort für die Google-Suche und andere Google-Dienste verwendet.

VPN-Verbindungen

Hier erfahren Sie, wie Sie virtuelle private Netzwerke erstellen (VPN) und über das Internet eine sichere Verbindung dazu herstellen.



- Auf Ihrem Gerät sollte bereits der Internetzugang konfiguriert sein. Falls Sie Probleme mit dem Internetzugang haben, müssen Sie die Verbindungen bearbeiten. Wenn Sie unsicher sind, welche Informationen Sie eingeben müssen, wenden Sie sich an den VPN-Administrator.
- Zur Verwendung dieser Funktion müssen Sie die Bildschirmsperrfunktion aktivieren.

› VPN-Profil einrichten

1 Wählen Sie in der Anwendungsliste **Einstell.** → **Weitere Einstellungen** → **VPN** → **VPN-Netzwerk hinzufügen**.

2 Passen Sie folgende Optionen an:

Option	Funktion
Name	Namen des VPN-Servers eingeben.
Typ	VPN-Typ auswählen.
Server-Adresse	IP-Adresse des VPN-Servers eingeben.
L2TP-Schlüssel	Geheimes L2TP-Passwort eingeben.
IPSec Identifier	Benutzernamen eingeben.
IPsec Pre-shared Key	Bereits freigegebenen Sicherheitsschlüssel eingeben.
IPSec-Benutzerzertifikat	Benutzerzertifikat auswählen, das vom VPN-Server zu Ihrer Identifizierung verwendet wird. Sie können Zertifikate vom VPN-Server importieren oder über das Internet herunterladen.
IPSec-CA-Zertifikat	Zertifikat einer Zertifizierungsstelle auswählen, das vom VPN-Server zu Ihrer Identifizierung verwendet wird. Sie können Zertifikate vom VPN-Server importieren oder über das Internet herunterladen.
IPSec-Serverzertifikat	Serverzertifikat auswählen, das vom VPN-Server zu Ihrer Identifizierung verwendet wird. Sie können Zertifikate vom VPN-Server importieren oder über das Internet herunterladen.

Option	Funktion
PPP-Verschlüsselung (MPPE)	Sie können festlegen, dass Daten vor dem Senden an den VPN-Server verschlüsselt werden.
Erweiterte Optionen anzeigen	Ändern Sie die erweiterten Netzwerkeinstellungen.



Die verfügbaren Optionen variieren möglicherweise je nach VPN-Typ.

3 Wenn Sie fertig sind, wählen Sie **Speichern**.

› Verbindung mit einem privaten Netzwerk herstellen

- 1 Wählen Sie in der Anwendungsliste **Einstell.** → **Weitere Einstellungen** → **VPN**.
- 2 Wählen Sie ein privates Netzwerk aus.
- 3 Geben Sie den Benutzernamen und das Passwort ein und wählen Sie **Verbinden**.

Extras

Alarm

Hier erfahren Sie, wie Sie Alarme für wichtige Ereignisse einstellen und steuern.

› Alarm einstellen

1 Wählen Sie in der Anwendungsliste **Alarm**.

2 Wählen Sie **+**.

3 Stellen Sie die Details für den Alarm ein.

4 Wenn Sie fertig sind, wählen Sie **Fertig**.





Wählen Sie zum Deaktivieren eines Alarms das Uhrensymbol neben dem Alarm aus. Wählen Sie zum Löschen eines Alarms



› Alarm beenden

Wenn der Alarm ertönt:

- Wählen Sie zum Beenden des Alarms  und ziehen Sie den Finger aus dem großen Kreis.
- Wählen Sie zum Stummschalten des Alarms im Erinnerungszeitraum  und ziehen Sie anschließend den Finger aus dem großen Kreis.

Rechner

Hier erfahren Sie, wie Sie mit Ihrem Gerät Berechnungen durchführen.

› Berechnung durchführen

- 1 Wählen Sie in der Anwendungsliste **Rechner**.
- 2 Verwenden Sie die Tasten auf dem Display, um grundlegende Berechnungen durchzuführen.



Drehen Sie das Gerät in die Querformatansicht, um den wissenschaftlichen Rechner zu verwenden.

› Berechnungsverlauf anzeigen

- 1 Wählen Sie in der Anwendungsliste **Rechner**.
- 2 Führen Sie eine Berechnung durch.
- 3 Wählen Sie zum Ausblenden der Rechnertastatur . Der Berechnungsverlauf wird angezeigt.

Downloads

Hier erfahren Sie, wie Sie Protokolle für mittels Internet und E-Mail heruntergeladene Dateien verwalten.

- 1 Wählen Sie in der Anwendungsliste **Downl.**
- 2 Wählen Sie eine Download-Kategorie aus.
- 3 Wählen Sie zum Öffnen einer heruntergeladenen Datei das Protokoll.
Aktivieren Sie zum Löschen eines Protokolls das Kontrollkästchen und wählen Sie  aus.



Dropbox

Hier erfahren Sie, wie Sie mit dem Dropbox-Cloudspeicherdienst Dateien speichern und für andere Personen freigeben. Wenn Sie Dateien im Dropbox-Ordner speichern, wird das Gerät automatisch mit dem Webserver und anderen Computern, auf denen Dropbox installiert ist, synchronisiert.

› Dropbox aktivieren

- 1 Wählen Sie in der Anwendungsliste **Dropbox** → **Starten**.
- 2 Geben Sie eine E-Mail-Adresse und das Passwort ein und wählen Sie **Anmelden** aus.
Wenn Sie ein neuer Benutzer sind, wählen Sie **Neu? Ein kostenlose Konto erstellen**, um ein Konto zu erstellen.
- 3 Wählen Sie **Weiter** aus.
- 4 Wählen Sie **Einschalten** aus, um automatisch Fotos und Videos hochzuladen, die mit der Kamera in Ihrem Gerät aufgenommen wurden.

› Dateien in den Dropbox-Ordner hochladen

- 1 Wählen Sie in der Anwendungsliste **Dropbox**.
- 2 Wählen Sie  →  → **Hier hochladen** → **Fotos oder Videos** oder **Andere Dateien** aus.
- 3 Wählen Sie Dateien aus.
- 4 Wählen Sie **Upload** aus.
Die Dateien im Ordner werden dem Webserver und Ihrem Computer zu Hause hinzugefügt.

› Datei anzeigen

- 1 Wählen Sie in der Anwendungsliste **Dropbox** → .
- 2 Wählen Sie eine Datei aus.

Eigene Dateien

Hier erfahren Sie, wie Sie auf verschiedene auf dem Gerät gespeicherte Dateitypen zugreifen.

› Unterstützte Dateiformate



Das Gerät unterstützt folgende Dateiformate:

Typ	Format
Bild	bmp, gif, jpg, png
Video	avi, 3gp/mp4, wmv, flv, mkv, webm
Musik	flac, mp3, wma, aac, ogg, amr, wav, mid, xmf, imy
Ton	amr-nb/wb, wav, mid, midi, xmf, mxmf, i-melody (imy), sp-midi, rtttl/rtx, ota
Andere	doc, docx, pdf, ppt, pptx, txt, xls, xlsx, htm, html, vcf, vcs, vnt













- Je nach der auf dem Gerät installierten Software werden einige Dateiformate nicht unterstützt.
- Wenn die Dateigröße den verfügbaren Speicher übersteigt, kann beim Öffnen der Datei ein Fehler auftreten.

› Datei anzeigen

- 1 Wählen Sie in der Anwendungsliste **Eigene Dateien**.
- 2 Wählen Sie einen Ordner aus.
 - Wählen Sie , um im Dateienverzeichnis um eine Ebene nach oben zu gelangen.
 - Wählen Sie zum Zurückkehren in das Home-Verzeichnis .
- 3 Wählen Sie eine Datei aus.

Bei geöffneter Ordnerliste stehen folgende Optionen zur Verfügung:



- Wählen Sie zum Suchen nach auf dem Gerät gespeicherten Dateien .
- Wählen Sie zum Anzeigen der Dateien in der Miniaturbildansicht .
- Wählen Sie zum Erstellen von Ordnern für die Dateiverwaltung .
- Wählen Sie zum Ändern der Einstellungen für den Dateimanager  → **Einstellungen**.
- Wählen Sie zum Sortieren von Dateien oder Ordnern das Dropdownmenü **Name** und anschließend eine Option aus.
- Aktivieren Sie zum Versenden einer Datei das entsprechende Kontrollkästchen und wählen Sie .
- Aktivieren Sie zum Kopieren oder Verschieben der Dateien oder Ordner in einen anderen Dateiordner die entsprechenden Kontrollkästchen und wählen Sie  oder .
- Aktivieren Sie zum Löschen von Dateien oder Ordnern die entsprechenden Kontrollkästchen und wählen Sie .
- Aktivieren Sie zum Umbenennen einer Datei oder eines Ordners das entsprechende Kontrollkästchen und wählen Sie  → **Umbenennen**.
- Aktivieren Sie zum Anzeigen von Datei- oder Ordnerdetails das entsprechende Kontrollkästchen und wählen Sie  → **Details**.

Polaris Office

Hier erfahren Sie, wie Sie Dokumente mit dem Gerät erstellen oder anzeigen.

-  Diese Funktion ist je nach Region oder Netzbetreiber unter Umständen nicht verfügbar.







› Dokument erstellen

- 1 Wählen Sie in der Anwendungsliste **Polaris Office**.
- 2 Wählen Sie  → einen Dokumenttyp.
- 3 Wählen Sie eine Vorlage (falls erforderlich).
- 4 Erstellen Sie das Dokument.
- 5 Wenn Sie fertig sind, wählen Sie  → **Speichern**.
- 6 Geben Sie einen Namen für das Dokument ein und wählen Sie einen Speicherort. Wählen Sie anschließend **Speichern**.

› Dokument öffnen

- 1 Wählen Sie in der Anwendungsliste **Polaris Office**.
- 2 Wählen Sie **Browser** → eine Dokumentdatei.
Wählen Sie zum Öffnen einer kürzlich verwendeten Datei unter **Kürzliche Dokumente** eine Datei aus.
- 3 Rufen Sie das Dokument auf.

Bei geöffneter Dokumentansicht stehen folgende Optionen zur Verfügung:

- Legen Sie zum Vergrößern oder Verkleinern zwei Finger auf das Display und führen Sie sie langsam auseinander oder zusammen.
- Wählen Sie zum Rückgängigmachen der letzten Aktion .
- Wählen Sie zum Wiederholen der letzten Aktion .
- Wählen Sie zum Hinzufügen eines Elements zu einem Dokument .
- Wählen Sie zum Öffnen der Bearbeitungssymbolleiste .
- Wählen Sie zum Suchen nach Text in einem Textdokument .
- Wählen Sie zum Verwenden weiterer Optionen mit dem Dokument .





Die verfügbaren Optionen variieren möglicherweise je nach Dokumenttyp.

› Dokumente online verwalten

- 1 Wählen Sie in der Anwendungsliste **Polaris Office**.
- 2 Wählen Sie **Clouds** → **Konto hinzufügen** → einen Cloud-Service.
- 3 Geben Sie Ihre E-Mail-Adresse und Ihr Passwort für das Konto ein und wählen Sie dann **OK**.
- 4 Zeigen Sie Ihre Dokumente auf dem Server an und verwalten Sie sie.

Google

Hier erfahren Sie, wie Sie nach Daten auf dem Gerät oder nach Informationen im Internet suchen.

- 1 Wählen Sie in der Anwendungsliste **Google**.
- 2 Geben Sie einen Suchbegriff ein und wählen Sie .
Wählen Sie zum Suchen nach Daten mittels Sprache  und sprechen Sie einen Suchbegriff in das Mikrofon des Geräts.
- 3 Wählen Sie ein Suchergebnis aus.

SIM-Toolkit

Nutzen Sie viele verschiedene Zusatzdienste, die von Ihrem Netzbetreiber bereitgestellt werden. Je nach SIM- oder USIM-Karte wird diese Anwendung unter Umständen anders benannt. Wählen Sie in der Anwendungsliste **SIM-Toolkit**.

Weltuhr

Hier erfahren Sie, wie Sie die Zeit in einer anderen Region anzeigen und Weltuhren festlegen, die auf dem Display angezeigt werden.

- 1 Wählen Sie in der Anwendungsliste **Weltuhr** → .
- 2 Geben Sie einen Städtenamen ein oder wählen Sie eine Stadt auf dem Globus aus.
- 3 Wählen Sie **+**.



Um die Sommerzeit auf die Uhr anzuwenden, berühren und halten Sie die Uhr und wählen Sie **DST-Einstellungen**.

Einstellungen

Einstellungsoptionen öffnen

- 1 Wählen Sie in der Anwendungsliste **Einstell.**
- 2 Wählen Sie eine Einstellungskategorie und anschließend eine Option aus.

WLAN

Aktivieren Sie die WLAN-Funktion, um eine Verbindung zu einem WLAN-Zugangspunkt herzustellen und auf das Internet oder andere Netzgeräte zugreifen zu können.

Wählen Sie  aus, um die Optionen aufzurufen.

- **Erweitert:** Dient zum Anpassen der WLAN-Einstellungen.
- **WPS – Taste drücken:** Dient zum Herstellen einer Verbindung mit einem gesicherten WLAN-Zugangspunkt über eine WPS-Taste.
- **WPS-PIN eingeben:** Dient zum Herstellen einer Verbindung mit einem gesicherten WLAN-Zugangspunkt über eine WPS-PIN.

Bluetooth

Aktivieren Sie die Bluetooth-Funktion, um über kurze Distanzen Informationen auszutauschen.

Datennutzung

Behalten Sie die von Ihnen genutzte Datenmenge im Blick und passen Sie die Einstellungen zu deren Einschränkung an.

- **Mobile Datenverbindung:** Dient zum Festlegen, dass Datenverbindungen in einem beliebigen mobilen Netzwerk verwendet werden.
- **Mobildatenbegrenzung festlegen:** Dient zum Festlegen der Einschränkung für die Datennutzung über das Mobilgerät.
- **Datennutzungszyklus:** Dient zum Eingeben des Datums für monatlichen Neustart, um die Datennutzung zu überwachen.

Weitere Einstellungen

Ändern Sie die Einstellungen zum Steuern von Verbindungen mit anderen Geräten oder Netzwerken.

› Offline-Modus

Aktivieren Sie den Offline-Modus, um alle drahtlosen Funktionen des Geräts zu deaktivieren. Sie können nur netzunabhängige Funktionen verwenden.

› Mobile Netzwerke

- **Mobile Datenverbindung:** Dient zum Festlegen, dass Datenverbindungen in einem beliebigen mobilen Netzwerk verwendet werden.
- **Daten-Roaming:** Dient zum Festlegen, dass beim Roaming Datenverbindungen verwendet werden.
- **Zugangspunkte:** Dient zum Auswählen eines Zugangspunktnamens (APN) für mobile Netzwerke. Sie können APNs hinzufügen oder bearbeiten. Um die APN-Einstellungen auf die Werkseinstellungen zurückzusetzen, wählen Sie  → **Auf Stand. zurück.**

- **Netzmodus:** Dient zum Auswählen eines Netztyps.
- **Netzbetreiber:**
 - **Netze durchsuchen:** Dient zur Suche und Auswahl eines Netzwerks.
 - **Automatisch auswählen:** Dient zum Festlegen, dass das Gerät das erste verfügbare Netzwerk auswählen soll.

› Tethering und mobiler Hotspot

- **Mobiler WLAN-Hotspot:** Dient zum Festlegen der Verwendung Ihres Geräts als WLAN-Zugangspunkt für andere Geräte.
- **USB-Tethering:** Dient zum Festlegen der Einstellung, über die Sie Ihr Gerät als drahtloses Modem verwenden können, indem Sie eine USB-Verbindung zu einem Computer herstellen.
- **Bluetooth-Tethering:** Dient zum Aktivieren der Bluetooth-Tethering-Funktion zum Freigeben Ihres mobilen Netzwerks für Computer über Bluetooth.
- **Hilfe:** Dient zum Anzeigen von Informationen zur Verwendung der Tethering-Funktionen.

› VPN

Richten Sie virtuelle private Netzwerke (VPN) ein und verwalten Sie sie.

› Geräte in näherer Umgebung

- **Datenaustausch:** Dient zum Aktivieren der Medienfreigabe, um es anderen DLNA-zertifizierten Geräten zu erlauben, auf Mediendateien auf Ihrem Gerät zuzugreifen.
- **Freigegebene Inhalte:** Dient zum Freigeben Ihrer Inhalte für andere Geräte.
- **Gerätename:** Dient zum Eingeben eines Medienservernamens für das Gerät.

- **Liste der zugelassenen Geräte:** Dient zum Anzeigen der Liste der Geräte, die auf Ihr Gerät zugreifen können.
- **Liste der nicht-zugelassenen Geräte:** Dient zum Anzeigen der Liste der Geräte, für die der Zugriff auf Ihr Gerät blockiert ist.
- **Speichern unter:** Dient zum Auswählen eines Speicherorts für heruntergeladene Mediendateien.
- **Von anderem Gerät hochladen:** Dient zum Akzeptieren von Uploads von anderen Geräten.

› Kies über WLAN

Verbinden Sie Ihr Gerät über WLAN mit Samsung Kies.

Ruhemodus

Wählen Sie aus, welche Benachrichtigungen blockiert werden, oder legen Sie fest, dass Benachrichtigungen für Anrufe von angegebenen Kontakten im blockierten Modus zugelassen werden.

Ton

Sie können die Einstellungen für verschiedene Töne des Geräts ändern.

- **Lautstärke:** Dient zum Anpassen der Lautstärke verschiedener Töne auf dem Gerät.
- **Geräteklingelton:** Dient zum Auswählen eines Klingeltons für eingehende Anrufe.
- **Gerätevibration:** Dient zum Hinzufügen oder Auswählen eines Vibrationsmusters.

- **Standardbenachrichtigungen:** Dient zum Auswählen eines Klingeltons für Hinweise auf Ereignisse.
- **Ton und Vibration:** Dient zum Festlegen, dass das Gerät vibriert und einen Klingelton wiedergibt, um Sie auf eingehende Anrufe hinzuweisen.
- **Tastentöne:** Dient zum Festlegen, dass das Gerät Töne wiedergibt, wenn Sie Nummern über die Wählanzeige eingeben.
- **Berührungstöne:** Dient zum Festlegen, dass das Gerät einen Ton wiedergibt, wenn Sie eine Anwendung oder Option auswählen.
- **Ton für Sperrbildschirm:** Dient zum Festlegen, dass das Gerät beim Sperren und Entsperren des Touchscreens einen Ton wiedergibt.

Anzeige

Ändern Sie die Einstellungen zum Steuern der Anzeige und der Hintergrundbeleuchtung Ihres Geräts.

- **Hintergrundbild:**
 - **Home-Bildschirm:** Dient zum Auswählen des Hintergrundbilds für den Home-Bildschirm.
 - **Sperrbildschirm:** Dient zum Auswählen des Hintergrundbilds für den gesperrten Bildschirm.
 - **Home- und Sperrbildschirm:** Dient zum Auswählen des Hintergrundbilds für den Home-Bildschirm und den gesperrten Bildschirm.
- **Helligkeit:** Dient zum Anpassen der Helligkeit der Anzeige.
- **Bildschirm-Timeout:** Dient zum Festlegen, wie lange das Gerät warten soll, bevor es die Hintergrundbeleuchtung der Anzeige ausschaltet.
- **Smart stay:** Festlegen, um die Hintergrundbeleuchtung des Displays nicht auszuschalten, wenn ein Bildschirm angezeigt wird.
- **Schriftstil:** Dient zum Ändern der Schriftart des Anzeigetexts.
- **Schriftgröße:** Dient zum Ändern der Schriftgröße für das Erstellen und Anzeigen von Objekten in Anwendungen.
- **Akkustatus in Prozent:** Festlegen, um die verbleibende Akkuladung anzuzeigen.

Speicher

Sehen Sie sich die Speicherinformationen für das Gerät und die Speicherkarte an. Zudem können Sie die Speicherkarte formatieren.



Beim Formatieren der Speicherkarte werden alle an diesem Speicherort befindlichen Daten dauerhaft gelöscht.



Die tatsächlich verfügbare Kapazität des internen Speichers ist kleiner als angegeben, da das Betriebssystem und die Standardanwendungen Teile des Speichers belegen.

Energiesparmodus

Sie können den Energiesparmodus aktivieren und dessen Einstellungen ändern.

- **CPU:** Dient zum Einschränken der Systemressourcennutzung des Geräts.
- **Bildschirm:** Dient zum Verringern der Anzeigehelligkeit des Geräts.
- **Energiesparinformationen:** Dient zum Anzeigen von Informationen zum Einsparen von Akkuleistung.

Akku

Sehen Sie sich die Akkuladung an, die von Ihrem Gerät verbraucht wird.

Anwendungsmanager

Sehen Sie sich die Anwendungen auf Ihrem Gerät an und verwalten Sie sie.

Standortdienste

Ändern Sie die Einstellungen für Standortdienste.

- **Drahtlosnetze verwenden:** Dient zum Festlegen, dass WLAN und/oder mobile Netzwerke zum Ermitteln des Standorts verwendet werden.
- **GPS-Satelliten verwenden:** Dient zum Ermitteln Ihres Standorts über GPS-Satelliten.
- **Standort- und Google-Suche:** Dient zum Festlegen, dass das Gerät den gegenwärtigen Standort für die Google-Suche und andere Google-Dienste verwendet.

Sperrbildschirm

Ändern Sie die Einstellungen, um Ihr Gerät zu sichern.

- **Sperrbildschirm:** Dient zum Aktivieren der Funktion für die Bildschirmsperre.
- **Optionen:**



Die Einstellungen werden nur angewendet, wenn Sie die Option zum Sperren durch Wischen einstellen.

- **Schnellzugriffe:** Dient zum Anzeigen und Bearbeiten der Schnellzugriffe für Anwendungen auf dem gesperrten Bildschirm.



Diese Funktion ist je nach Region oder Netzbetreiber unter Umständen nicht verfügbar.

- **Ticker:** Dient zum Anzeigen von Neuigkeiten und Börseninformationen auf dem gesperrten Bildschirm.



Diese Funktion ist je nach Region oder Netzbetreiber unter Umständen nicht verfügbar.

- **Uhr:** Dient zum Anzeigen der Uhr auf dem gesperrten Bildschirm.
- **Dual-Uhr:** Dient zum Anzeigen der Dual-Uhr auf dem gesperrten Bildschirm.

- **Wetter:** Dient zum Anzeigen von Wetterinformationen sowie zum Ändern der Einstellungen für die Wetteranzeige.
- **Hilfetext:** Dient zum Anzeigen von Hilfetext auf dem gesperrten Bildschirm.
- **Info über Besitzer:** Dient zum Eingeben von Informationen, die auf dem gesperrten Bildschirm angezeigt werden sollen.

Sicherheit

Ändern Sie die Einstellungen, um Ihr Gerät zu sichern.

- **Gerät verschlüsseln:** Dient zum Festlegen eines Passworts zum Verschlüsseln der auf dem Gerät gespeicherten Daten. Sie müssen das Passwort immer eingeben, wenn Sie das Gerät einschalten.



Laden Sie den Akku auf, bevor Sie diese Einstellung aktivieren, da die Verschlüsselung Ihrer Daten möglicherweise über eine Stunde dauern kann.

- **Externe SD-Karte verschlüsseln:**

- **Verschlüsseln:** Dient zum Festlegen der Verschlüsselung von Dateien beim Speichern auf einer Speicherkarte.
- **Vollständige Verschlüsselung:** Dient zum Festlegen der Verschlüsselung aller Dateien auf der Speicherkarte.
- **Multimediateien ausschließen:** Dient zum Festlegen der Verschlüsselung aller Dateien auf der Speicherkarte außer Mediendateien.



Wenn Sie das Gerät auf die Werkseinstellungen zurücksetzen, wenn diese Einstellung aktiv ist, kann das Gerät die verschlüsselten Dateien nicht mehr lesen. Deaktivieren Sie diese Einstellung, bevor Sie das Gerät zurücksetzen.

- **Fernzugriff:** Dient zum Ermöglichen, dass Ihr Gerät per Fernzugriff über das Internet gesteuert werden kann, wenn es verloren oder gestohlen wurde.
- **Info über SIM-Wechsel:** Funktion zum Orten des Mobiltelefons aktivieren.
- **FindMyMobile-Webseite:** Dient zum Zugreifen auf die SamsungDive-Website (www.samsungdive.com). Auf der SamsungDive-Website können Sie Ihr verlorenes oder gestohlenen Gerät aufspüren und steuern.

- **SIM-PIN Optionen:**
 - **SIM-Karten PIN:** Dient zum Sperren der SIM- oder USIM-Karte. Damit Sie Ihr Gerät mit der SIM- oder USIM-Karte verwenden können, müssen Sie die PIN eingeben.
 - **SIM-PIN ändern:** Dient zum Ändern der mit der SIM- oder USIM-Karte bereitgestellten PIN.
- **Passwörter sichtbar machen:** Dient zum Anzeigen Ihrer Passwörter bei der Eingabe.
- **Geräteadministratoren:** Dient zum Anzeigen der Administratoren, die für Ihr Gerät zugelassen sind. Sie können Geräteadministratoren zulassen, um neue Richtlinien für das Gerät anzuwenden.
- **Unbekannte Quellen:** Dient zum Festlegen, dass Anwendungen aus beliebigen Quellen heruntergeladen werden können. Wenn Sie diese Option nicht auswählen, können Sie nur Anwendungen aus dem Play Store herunterladen.
- **Vertrauenswürd. Berechtigungen:** Dient zum Festlegen, dass Zertifikate und Berechtigungen verwendet werden, damit die sichere Verwendung von Anwendungen gewährleistet wird.
- **Von USB-Speicher installieren:** Dient zum Installieren verschlüsselter Zertifikate, die auf einer Speicherkarte gespeichert sind.
- **Berechtigungen löschen:** Dient zum Löschen von Berechtigungen vom Gerät und zum Zurücksetzen des Passworts.

Sprache und Eingabe

Ändern Sie die Einstellungen für die Sprachen und die Texteingabe.

› Sprache

Wählen Sie eine Anzeigesprache aus.

› Standard

Wählen Sie eine Texteingabemethode aus.

› Google Spracheingabe

Aktivieren Sie die Spracheingabefunktion von Google, um Text mittels Sprache einzugeben. Wählen Sie zum Ändern der Spracheingabe-Einstellungen  aus.

- **Eingabesprachen wählen:** Dient zum Auswählen von Eingabesprachen für die Spracherkennung von Google.
- **Anstößige Wörter sperren:** Dient zum Festlegen, dass das Erkennen anstößiger Wörter bei der Spracheingabe durch das Gerät verhindert wird.
- **Offline-Spracherkennung herunterladen:** Dient zum Herunterladen und Installieren von Sprachdaten für die Offline-Spracheingabe.

› Samsung-Tastatur

Wählen Sie zum Ändern der Samsung-Tastatureinstellungen  aus.

- **Eingabesprache:** Dient zum Auswählen von Eingabesprachen, die mit dem Tastenfeld verwendet werden.
- **Texterkennung:** Dient zum Aktivieren des XT9-Modus, um Wörter basierend auf Ihren Eingaben vorherzusagen und Wortvorschläge anzuzeigen.
- **Durchgehende Eingabe:** Dient zum Festlegen, dass Text durch Wischen auf der Tastatur eingegeben wird.
- **Erweitert:**
 - **Automat. Großschreibung:** Dient zum Festlegen, dass jeder erste Buchstabe eines Satzes automatisch großgeschrieben wird.
 - **Automatisch unterbrechen:** Einen Punkt einfügen, wenn Sie zweimal die Leertaste antippen.
 - **Zeichen-Vorschau:** Dient zum Festlegen, dass vom Gerät ein Vorschaubild für jeden Buchstaben angezeigt wird, den Sie antippen.
 - **Tastenton:** Dient zum Festlegen, dass beim Antippen einer Taste ein Ton ausgegeben wird.
- **Übung:** Dient zum Anzeigen einer Übung zur Verwendung der Samsung-Tastatur.
- **Einstellungen zurücksetzen:** Dient zum Zurücksetzen der Einstellungen für die Samsung-Tastatur auf Werkszustand.

› Sprachsuche

- **Sprache:** Dient zum Auswählen einer Sprache für die Google-Spracherkennung.
- **Sprachausgabe:** Dient zum Festlegen, dass das Gerät Sie mit Sprachmeldungen über die aktuelle Aktion informiert.
- **Anstößige Wörter sperren:** Dient zum Festlegen, dass anstößige Wörter in den Ergebnissen der Sprachsuche nicht angezeigt werden.
- **Offline-Spracherkennung herunterladen:** Dient zum Herunterladen und Installieren von Sprachdaten für die Offline-Spracheingabe.

› Text-zu-Sprache-Ausgabe

- **Bevorzugte TTS-Engine:** Dient zum Auswählen eines Sprachsynthese-Moduls. Wählen Sie zum Ändern der Einstellungen für die Sprachsynthese-Module  aus.
- **Sprechgeschwindigkeit:** Dient zum Auswählen einer Geschwindigkeit für die Sprachsynthese-Funktion (TTS).
- **Ein Beispiel anhören:** Dient zum Anhören eines Beispiels des gesprochenen Texts.
- **Fahrzeugmodus:** Dient zum Aktivieren des Fahrzeugmodus, in dem eingehende Anrufe und neue Benachrichtigungen automatisch gelesen werden.

› Zeigergeschwindigkeit

Passen Sie die Zeigergeschwindigkeit für die Maus oder das Trackpad an, die bzw. das mit dem Gerät verbunden ist.

Cloud

Sie können die Einstellungen zum Synchronisieren von Daten oder Dateien mit Ihrem Samsung-Konto ändern.

Sichern und zurücksetzen

Ändern Sie die Einstellungen zum Verwalten von Einstellungen und Daten.

- **Meine Daten sichern:** Dient zum Festlegen, dass Ihre Einstellungen und Anwendungsdaten auf dem Google-Server gesichert werden.
- **Konto sichern:** Dient zum Einrichten und Bearbeiten des Google-Sicherungskontos.
- **Automatisch wiederherstellen:** Dient zum Wiederherstellen Ihrer Einstellungen und Anwendungsdaten, wenn Sie eine Anwendung erneut installieren müssen.
- **Auf Werkseinstellungen zurücksetzen:** Dient zum Zurücksetzen Ihrer Einstellungen auf Werkszustand und zum Löschen all Ihrer Daten.

Konto hinzufügen

Sie können E-Mail- oder SNS-Konten hinzufügen.

Zubehör

Dock-Ton: Dient zum Wiedergeben eines Tons, wenn eine Verbindung zwischen dem Gerät und einer Ladestation hergestellt bzw. getrennt wird.

Datum und Uhrzeit

Ändern Sie die Einstellungen, um festzulegen, wie Datum und Uhrzeit auf dem Gerät angezeigt werden.



Falls der Akku vollständig entladen ist oder aus dem Gerät entfernt wurde, werden Datum und Uhrzeit zurückgesetzt.

- **Automatisch Datum und Uhrzeit:** Dient zum Abrufen von Informationen zur Uhrzeit über das Netzwerk und zum automatischen Aktualisieren von Datum und Uhrzeit.
- **Datum einstellen:** Dient zum manuellen Einstellen des aktuellen Datums.
- **Uhrzeit einstellen:** Dient zum manuellen Einstellen der aktuellen Uhrzeit.
- **Automatische Zeitzone:** Dient zum Abrufen von Zeitzoneinformationen über das Netzwerk beim Überqueren von Zeitzonen.
- **Zeitzone auswählen:** Dient zum Auswählen einer Zeitzone.
- **24-Stundenformat verwenden:** Dient zum Festlegen, ob die Uhrzeit im 24-Stunden- oder im 12-Stunden-Format angezeigt wird.
- **Datumsformat auswählen:** Dient zum Auswählen eines Datumsformats.

Eingabehilfe

Eingabehilfedienste sind spezielle Funktionen für physisch beeinträchtigte Personen. Ändern Sie die Einstellungen, um die Bedienung der Benutzeroberfläche und der Funktionen des Geräts zu verbessern.

- **Bildschirm automatisch drehen:** Dient zum automatischen Drehen der Benutzeroberfläche, wenn das Gerät gedreht wird.
- **Bildschirm-Timeout:** Dient zum Festlegen, wie lange das Gerät warten soll, bevor es die Hintergrundbeleuchtung der Anzeige ausschaltet.
- **Passwörter sagen:** Dient zum Festlegen, dass das Gerät mithilfe von TalkBack Passwörter bei der Eingabe auf Websites vorliest.
- **Ein/Aus beendet Anrufe:** Dient zum Festlegen, dass ein Anruf beendet wird, wenn Sie die Ein-/Aus-Taste drücken.
- **Eingabehilfe-Shortcut:** Dient zum Hinzufügen eines Schnellzugriffs zu den Eingabehilfeinstellungen, der angezeigt wird, wenn Sie die Ein-/Aus-Taste gedrückt halten.

- **TalkBack:** Dient zum Aktivieren von TalkBack für Sprachmeldungen.
- **Schriftgröße:** Dient zum Ändern der Schriftgröße in den Kalender-, E-Mail-, Telefonbuch- und Memo-Anwendungen.
- **Text-zu-Sprache-Ausgabe:**
 - **Bevorzugte TTS-Engine:** Dient zum Auswählen eines Sprachsynthese-Moduls. Wählen Sie zum Ändern der Einstellungen für die Sprachsynthese-Module  aus.
 - **Sprechgeschwindigkeit:** Dient zum Auswählen einer Geschwindigkeit für die Sprachsynthese-Funktion (TTS).
 - **Ein Beispiel anhören:** Dient zum Anhören eines Beispiels des gesprochenen Texts.
 - **Fahrzeugmodus:** Dient zum Aktivieren des Fahrzeugmodus, in dem eingehende Anrufe und neue Benachrichtigungen automatisch gelesen werden.
- **Web-Eingabehilfe verbessern:** Festlegen, dass Anwendungen Web-Skripte installieren sollen, um ihren Webinhalt leichter zugänglich zu machen.
- **Mono-Audio:** Dient zum Aktivieren der Mono-Wiedergabe beim Hören von Audiodateien mit nur einem Ohrhörer.
- **Alle Töne ausschalten:** Dient zum Stummschalten aller Geräetöne.
- **Verzögerung bei Tippen und Halten:** Dient zum Festlegen der Erkennungszeit für das Berühren und Halten des Bildschirms.

Entwickler-Optionen

Aktivieren und ändern Sie die Einstellungen für die Anwendungsentwicklung.

- **Passwort für Desktop-Sicherung:** Dient zum Festlegen eines Passworts für die Sicherung Ihrer Daten.
- **Wach bleiben:** Dient zum Festlegen, dass der Bildschirm während des Akkuladevorgangs eingeschaltet bleibt.

- **SD-Karte schützen:** Dient zum Festlegen, dass eine Bestätigung beim Lesen von Daten von einer Speicherkarte anfordert wird.
- **USB-Debugging:** Dient zum Aktivieren des USB-Debugging-Modus, um das Gerät über ein USB-Kabel mit einem Computer zu verbinden.
- **Pseudostandorte zulassen:** Dient zum Zulassen, dass simulierte Standort- und Servicedaten zu Testzwecken an einen Standort-Manager-Dienst gesendet werden.
- **Zu debuggende App auswählen:** Dient zum Auswählen von Anwendungen zum Debuggen und Verhindern von Fehlern beim Anhalten des Debugging-Vorgangs.
- **Auf Debugger warten:** Dient zum Verhindern, dass die ausgewählte Anwendung geladen wird, bevor der Debugger bereit ist.
- **Berührungen anzeigen:** Dient zum Anzeigen des Zeigers, wenn Sie den Bildschirm berühren.
- **Zeigerposition anzeigen:** Dient zum Anzeigen von Koordinaten und Spuren des Zeigers, wenn Sie den Bildschirm berühren.
- **Layoutgrenzen anzeigen:** Dient zum Anzeigen der Grenzen.
- **Aktualisierungen der GPU-Anzeige anzeigen:** Dient zum Beleuchten von Bereichen des Bildschirms, wenn sie mit der GPU aktualisiert werden.
- **Bildschirmaktualisierungen anzeigen:** Dient zum Beleuchten von Bereichen des Bildschirms, wenn sie aktualisiert werden.
- **Windows-Animationsgröße:** Dient zum Auswählen der Geschwindigkeit, mit der Popupfenster geöffnet und geschlossen werden.
- **Übergangs-Animationsgröße:** Dient zum Auswählen der Geschwindigkeit für das Wechseln von Bildschirmen.
- **Animator-Dauerskala:** Dient zum Auswählen, wie lange Popupfenster angezeigt werden.
- **Hardware-Überlagerungen deaktivieren:** Dient zum Ausblenden von Hardware-Überlagerungen.
- **GPU-Rendering erzwingen:** Dient zum Verwenden von 2D-Hardwarebeschleunigung zur Verbesserung der grafischen Leistung.

- **Strict-Modus:** Dient zum Beleuchten des Bildschirms, wenn Anwendungen lange Vorgänge ausführen.
- **CPU-Nutzung anzeigen:** Dient zum Anzeigen einer Liste aller aktiven Prozesse.
- **GPU-Rendering-Profil:** Dient zum Überprüfen der Zeit der GPU-Rendering-Zeit.
- **Spuren aktivieren:** Dient zum Erfassen der Spuren der Anwendungs- und Systemleistung.
- **Keine Aktivitäts-Log:** Dient zum Beenden ausgeführter Anwendung, wenn Sie eine neue Anwendung starten.
- **Hintergrundprozesse beschränken:** Dient zum Einschränken der Anzahl der Prozesse, die im Hintergrund ausgeführt werden dürfen.
- **Alle ANRs anzeigen:** Dient zum Anzeigen einer Benachrichtigung, wenn eine im Hintergrund ausgeführte Anwendung nicht reagiert.

Info zu Gerät

Sehen Sie sich Informationen zum Gerät an, z. B. Modellnummer und Version.



Sie können Firmware-Aktualisierungen mit dem Firmware Over-the-Air-Dienst (FOTA) herunterladen und installieren. Wählen Sie zum Suchen nach Firmwareupdates **Software-Update** → **Aktualisieren** aus.

Rat und Hilfe bei Problemen

Beim Einschalten oder während der Verwendung des Geräts werden Sie zur Eingabe eines der folgenden Codes aufgefordert:

Code	Versuchen Sie Folgendes, um das Problem zu beheben:
Passwort	Wenn die Gerätesperrfunktion aktiviert ist, müssen Sie das Passwort eingeben, das Sie für das Gerät eingestellt haben.
PIN	Wenn Sie das Gerät zum ersten Mal verwenden oder die PIN-Anforderung aktiviert ist, müssen Sie die mit der SIM- oder USIM-Karte gelieferte PIN eingeben. Sie können diese Funktion deaktivieren, indem Sie die Option SIM-Karten PIN aktivieren.
PUK	Ihre SIM- oder USIM-Karte ist gesperrt, üblicherweise aufgrund einer mehrmaligen Falscheingabe Ihrer PIN. Sie müssen nun den von Ihrem Netzbetreiber zur Verfügung gestellten PUK-Code eingeben.
PIN2	Wenn Sie auf ein Menü zugreifen, für das der PIN2-Code erforderlich ist, müssen Sie den zur SIM- oder USIM-Karte gehörenden PIN2-Code eingeben. Wenden Sie sich für Einzelheiten an Ihren Netzbetreiber.

Auf dem Gerät wird ein Netzwerk- oder Servicefehler angezeigt

- Wenn Sie sich in Bereichen mit schwachen Signalen oder schlechtem Empfang befinden, können Sie den Empfang verlieren. Begeben Sie sich an einen anderen Ort und versuchen Sie es erneut.
- Einige Optionen können Sie nur aufrufen, wenn Sie sie abonniert haben. Einzelheiten teilt Ihnen Ihr Netzbetreiber mit.

Der Touchscreen reagiert langsam oder falsch

Wenn das Gerät über einen Touchscreen verfügt und dieser nicht richtig reagiert, versuchen Sie Folgendes:

- Entfernen Sie Schutzabdeckungen vom Touchscreen, falls vorhanden. Schutzabdeckungen können verhindern, dass das Gerät Ihre Eingaben erkennt, und werden nicht für Geräte mit Touchscreen empfohlen.
- Beim Tippen auf den Touchscreen müssen Ihre Hände sauber und trocken sein.
- Starten Sie das Gerät neu, um temporäre Softwarefehler zurückzusetzen.
- Stellen Sie sicher, dass die Software auf dem Gerät auf die neueste Version aktualisiert wurde.
- Sollte der Touchscreen Kratzer oder Beschädigungen aufweisen, bringen Sie das Gerät bitte in eine Samsung-Kundendienstzentrale.

Gerät stürzt ab oder funktioniert nicht mehr richtig

Wenn das Gerät nicht mehr reagiert oder "hängt", kann es erforderlich sein, Programme zu schließen oder das Gerät zurückzusetzen, damit es wieder funktioniert. Sofern das Gerät selbst noch reagiert, eine einzelne Anwendung jedoch nicht, schließen Sie die Anwendung mit dem Task-Manager. Wenn Ihr Gerät nicht reagiert, halten Sie die Ein-/Aus-Taste 8-10 Sekunden lang gedrückt.

Falls das Problem weiterhin besteht, setzen Sie das Gerät auf die Werkseinstellungen zurück. Wählen Sie in der Anwendungsliste **Einstell.** → **Sichern und zurücksetzen** → **Auf Werkseinstellungen zurücksetzen** → **Gerät zurücksetzen** → **Alles löschen**.

Anrufe werden unterbrochen

Wenn Sie sich in Bereichen mit schwachen Signalen oder schlechtem Empfang befinden, können Sie die Netzverbindung verlieren. Begeben Sie sich an einen anderen Ort und versuchen Sie es erneut.

Ausgehende Anrufe werden nicht verbunden

- Vergewissern Sie sich, dass Sie die Wähltaste gedrückt haben.
- Stellen Sie sicher, dass Sie mit dem richtigen Handynetzt verbunden sind.
- Vergewissern Sie sich, dass Sie diese Telefonnummer, die Sie anrufen möchten, nicht mit einer Anruf Sperre belegt haben.

Eingehende Anrufe werden nicht verbunden

- Vergewissern Sie sich, dass das Gerät eingeschaltet ist.
- Stellen Sie sicher, dass Sie mit dem richtigen Handynetzt verbunden sind.
- Vergewissern Sie sich, dass Sie die eingehende Telefonnummer nicht mit einer Anruf Sperre belegt haben.

Der andere Teilnehmer kann Sie während eines Gesprächs nicht hören

- Vergewissern Sie sich, dass das eingebaute Mikrofon nicht abgedeckt ist.
- Vergewissern Sie sich, dass das Mikrofon sich in der Nähe Ihres Mundes befindet.
- Wenn Sie ein Headset verwenden, stellen Sie sicher, dass es richtig angeschlossen ist.

Schlechte Tonqualität

- Vergewissern Sie sich, dass Sie die interne Antenne des Geräts nicht blockieren.
- Wenn Sie sich in Bereichen mit schwachen Signalen oder schlechtem Empfang befinden, können Sie den Empfang verlieren. Begeben Sie sich an einen anderen Ort und versuchen Sie es erneut.

Beim Wählen von Kontakten wird der Anruf nicht verbunden

- Vergewissern Sie sich, dass die richtige Rufnummer in der Kontaktliste gespeichert ist.
- Falls erforderlich, geben Sie die Rufnummer erneut ein und speichern Sie sie neu.
- Vergewissern Sie sich, dass Sie die Telefonnummer des Kontakts nicht mit einer Anruf Sperre belegt haben.

Das Gerät piepst, und das Akkusymbol ist leer

Der Akku ist schwach. Laden Sie den Akku umgehend auf, um das Gerät weiter nutzen zu können.

Der Akku wird nicht richtig aufgeladen oder das Gerät schaltet sich aus

Falls der Akku sich nicht mehr vollständig laden lässt, müssen Sie ihn durch einen neuen ersetzen. Bringen Sie Ihr Gerät zu einem Samsung-Servicezentrum vor Ort.

Das Gerät fühlt sich heiß an

Wenn Sie Anwendungen verwenden, die viel Strom benötigen, oder wenn Sie auf Ihrem Gerät Anwendungen längere Zeit ausführen, kann Ihr Gerät sehr warm werden. Das ist normal und hat keine Auswirkung auf die Nutzungsdauer des Geräts oder seine Leistungsfähigkeit.

Beim Einschalten der Kamera werden Fehlermeldungen angezeigt

Die Kameraanwendung kann nur verwendet werden, wenn das Gerät noch über ausreichend Speicher und Akkukapazität verfügt. Wenn beim Einschalten der Kamera Fehlermeldungen angezeigt werden, versuchen Sie Folgendes:

- Laden Sie den Akku.
- Geben Sie Speicherplatz frei, indem Sie Dateien auf einen Computer übertragen oder vom Gerät löschen.
- Starten Sie das Gerät neu. Wenn Sie immer noch Probleme mit der Kamera haben, nachdem Sie diese Ratschläge ausprobiert haben, wenden Sie sich an ein Samsung-Kundendienstzentrum.

Beim Öffnen von Musikdateien werden Fehlermeldungen angezeigt

Einige Musikdateien können möglicherweise aus verschiedenen Gründen nicht auf Ihrem Gerät wiedergegeben werden. Wenn beim Öffnen von Musikdateien auf dem Gerät Fehlermeldungen angezeigt werden, versuchen Sie Folgendes:

- Geben Sie Speicherplatz frei, indem Sie Dateien auf einen Computer übertragen oder vom Gerät löschen.
- Vergewissern Sie sich, dass die Musikdatei nicht DRM-geschützt (Digital Rights Management) ist. Ist die Datei DRM-geschützt, besorgen Sie sich die erforderliche Lizenz oder den Schlüssel zur Wiedergabe der Datei.
- Vergewissern Sie sich, dass das Gerät den Dateityp unterstützt.

Ein Bluetooth-Gerät wird nicht gefunden

- Vergewissern Sie sich, dass die drahtlose Bluetooth-Funktion des Geräts aktiviert ist.
- Vergewissern Sie sich, dass die drahtlose Bluetooth-Funktion des Geräts, mit dem Sie eine Verbindung herstellen möchten, aktiviert ist.
- Das Gerät und das andere Bluetooth-Gerät müssen sich innerhalb des maximalen Bluetooth-Bereichs (10 Meter) befinden.

Wenn das Problem durch die obigen Ratschläge nicht behoben werden kann, wenden Sie sich an ein Samsung-Kundendienstzentrum.

Beim Anschluss des Geräts an einen Computer wird keine Verbindung hergestellt

- Das verwendete USB-Kabel muss mit Ihrem Gerät kompatibel sein.
- Stellen Sie sicher, dass auf dem Computer die richtigen Treiber installiert sind und dass diese sich auf dem neuesten Stand befinden.
- Wenn Sie Windows XP nutzen, stellen Sie sicher, dass das Windows XP Service Pack 3 oder höher auf dem Computer installiert ist.
- Stellen Sie sicher, dass Samsung Kies 2.0 oder Windows Media Player 10 oder höher auf dem Computer installiert ist.

Index

Akku

laden 15

Alarmer 116

AllShare Play 105

Anrufe

abweisen 53

anklopfen 58

Gesprächsoptionen

verwenden 54, 55

internationale Anrufe

tätigen 53

Konferenzschaltungen

einrichten 55

Kurzwahl 94

Listen anzeigen 58

sperrern 58

tätigen 52

umleiten 57

Anwendungen

anordnen 30

deinstallieren 31

herunterladen 31

Multitasking 32

schließen 32

starten 30

Anzeige

Einstellungen 128

Helligkeit 34

Hintergrundbild 33

Schriftstil 33

Sprache 32

Anzeigesymbole 26

Auspacken 10

Automatisches

Abweisen 56

Bluetooth 110

Dateimanager 119

Einstellungen 124

Energiesparmodus 17, 129

FDN-Modus 57

Foto-Editor 85

Fotos

anzeigen 82

aufnehmen 71

bearbeiten 85

Galerie 82

Gerätesperre 35

Google+ 70

Google Latitude 45

Google Mail 64

Google Maps 44

Google Messenger 70

Google Talk 68

Home-Bildschirm

Anzeigeflächen

entfernen 29

Anzeigeflächen

hinzufügen 29

Benachrichtigungsfeld

verwenden 27

- Elemente entfernen 28
- Elemente verschieben 28
- Widgets verwenden 29
- Internet 40**
- Internet-Browser 40**
- Kalender**
 - Ereignisse anzeigen 97
 - Ereignisse erstellen 96
- Kamera**
 - Fotos aufnehmen 71
 - Kameraeinstellungen ändern 74
 - Videokamera-Einstellungen ändern 78
 - Videos aufnehmen 76
- Karten**
 - Standorte freigeben 45
- Konferenzschaltungen 55**
- Kontakte**
 - erstellen 93
 - Gruppen erstellen 94
 - importieren/exportieren 95
 - kopieren/verschieben 95
 - Kurzwahl einrichten 94
 - suchen 93
- Maps**
 - nach Orten in der Nähe suchen 47
 - nach Standorten suchen 44
 - Navigation verwenden 46
 - Wegbeschreibungen abrufen 46
- Memos**
 - anzeigen 98
 - erstellen 98
- Mobilgerät orten 37**
- MP3-Player 88**
- Nachrichten**
 - E-Mail anzeigen 67
 - E-Mail senden 67
 - Google Mail anzeigen 65
 - Google Mail senden 65
 - Listen anzeigen 58
 - Mailbox anrufen 64
 - MMS anzeigen 64
 - MMS senden 63
 - SMS anzeigen 64
 - SMS senden 63
- Offline-Modus 20**
- Play Store 48**
- Polaris Office 120**
- Rechner 117**
- Samsung Apps 49**
- SIM-/USIM-Karte**
 - einsetzen 14
 - sperrern 36
- Speicherkarte**
 - einsetzen 18
 - entnehmen 19
 - formatieren 19
- Stumm-Modus 33**
- Task-Manager 32**
- Tastenfunktionen 13**
- Tastenton 32**
- Tethering**
 - über Bluetooth 110
 - über USB 109
 - über WLAN 108

- Texteingabe**
 - kopieren und einfügen 39
 - mit der Spracheingabe von Google 38
 - mit Samsung-Tastatur 38
- Ton**
 - Anruf-Klingelton 33
 - Einstellungen 127
 - Gerätelautstärke 33
 - Tastenton 32
- Touchscreen**
 - bedienen 21
 - sperrten/entsperren 24
- USB-Verbindungen**
 - als drahtloses Modem 109
 - als Kamera 100
 - als Mediengerät 100
 - mit Samsung Kies 99
 - mit Windows Media Player 100
- Verbindungen**
 - AllShare Play 105
 - Bluetooth 110
 - GPS-Verbindungen 112
 - Netzwerkfreigabe für Mobilgeräte 108
 - USB-Verbindungen 99
 - VPN-Verbindungen 113
 - WLAN 101
- Video-Editor 86**
- Video-Player 79**
- Videos**
 - aufnehmen 76
 - bei YouTube hochladen 51
 - wiedergeben 79, 84
- VPN-Verbindungen 113
- Weltuhr 123
- WLAN 101
- YouTube 50
- Zugriffscodes 140

Einige der Inhalte in diesem Handbuch können sich von Ihrem Gerät unterscheiden, dies ist abhängig von der Software oder dem Dienstanbieter.

Installation von Samsung Kies (PC Sync) Kies

1. Laden Sie die neueste Version von Samsung Kies von der Samsung-Webseite (www.samsung.com/kies) herunter und installieren Sie sie auf Ihrem Computer.
2. Stellen Sie über ein USB-Kabel eine Verbindung zwischen dem Gerät und Ihrem Computer her. In der Hilfe zu Samsung Kies finden Sie weitere Informationen.