



# Tech Line

## iCR 14

iPod Docking System



7731.119

Bedienungsanleitung; Seite 1

Mode d'emploi; page 15

Istruzioni d'uso; pagina 29





# iPod Docking System iCR 14

## Gratulation!

Mit diesem iPod Docking System haben Sie ein Qualitätsprodukt erworben, welches mit grösster Sorgfalt hergestellt wurde. Es wird Ihnen bei richtiger Pflege während Jahren gute Dienste erweisen. Vor der ersten Inbetriebnahme bitten wir Sie jedoch, die vorliegende Bedienungsanleitung gut durchzulesen und vor allem die Sicherheitshinweise am Schluss der Anleitung genau zu beachten.

**Personen, die mit der Bedienungsanleitung nicht vertraut sind, dürfen das Gerät nicht benutzen.**

Deutsch

## INHALTSVERZEICHNIS:

1. BEDIENELEMENTE	Gerät	Seite 2
	Fernbedienung	4
2. VORBEREITUNG	Anlage aufstellen	6
	Fernbedienung: Batterie einsetzen	6
	Stromanschluss	6
	Uhrzeit / Uhr stellen	6
	Weckzeit stellen (Timer)	7
3. INBETRIEBNAHME	Gerät ein-/ausschalten	8
	Musikquelle wählen: Radio, iPod und AUX INPUT	8
	Lautstärke und Ton einstellen	8
	Anzeige und Hintergrundbeleuchtung	8
	Radio-Betrieb	9
	Radio-Sender speichern	9
4. ANSCHLÜSSE	iPod-Funktionen	10
	AUX INPUT; externes Wiedergabegerät anschliessen	12
	Kopfhörer anschliessen	12
	Subwoofer anschliessen	12
5. FEHLFUNKTIONEN	Fehlfunktionen durch elektrostatische Entladungen	12
6. ALLG. INFORMATIONEN	Pflege und Unterhalt	12
7. TECHNISCHE DATEN		12
8. ENTSORGUNG		13
9. SICHERHEITSHINWEISE		13



Deutsch

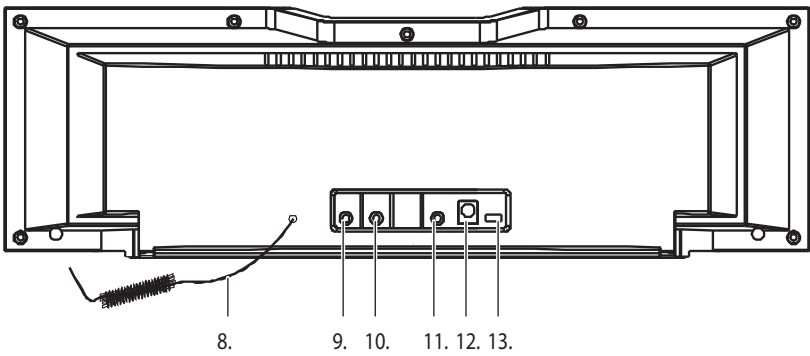
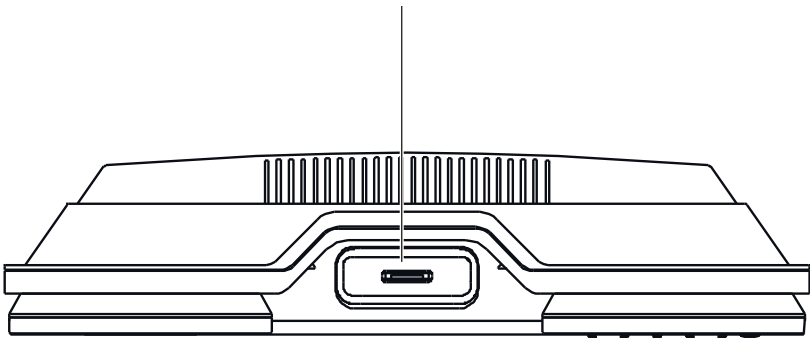
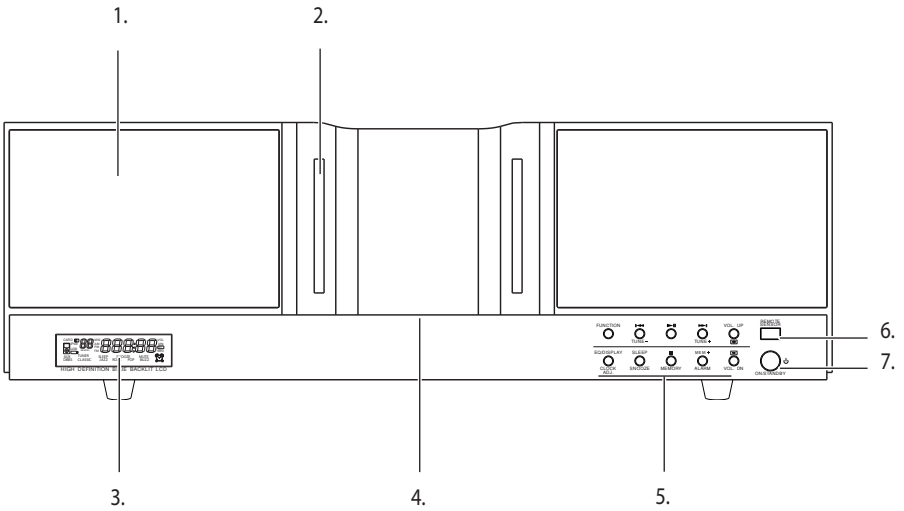



## BEDIENELEMENTE

### Vorder- /linke Seite:

- |                     |  |
|---------------------|--|
| 1. Lautsprecher     |  |
| 2. Beleuchtung      |  |
| 3. LCD-Anzeige      |  |
| 4. iPod-Dock        |  |
| 5. FUNCTION         | Funktionstaste für Musikwahl: iPod, AUX (= Aux für externe Quelle) oder Radio                                |
| ▶◀◀ / TUNE -        | iPod: Stück wiederholen (kurz drücken), schneller Rücklauf (gedrückt halten)<br>Radio: Suchlauf abwärts      |
| ▶ /                 | Wiedergabe- und Pause-Taste  |
| ▶▶▶                 | iPod: Nächstes Stück (kurz drücken) / Schneller Vorlauf (gedrückt halten)<br>Radio: Suchlauf aufwärts        |
| VOL. UP             | Lautstärke höher   |
| VOL. DN             | Lautstärke leiser  |
| EQ/DISPLAY/CLOCK A. | Equalizer (= Ton) einstellen / Uhrzeit anzeigen (lange drücken) /<br>Uhr stellen (in abgeschaltetem Zustand) |
| SLEEP / SNOOZE      | Einschlaf-Funktion/ Schlummerfunktion  |
| ■ / MEMORY          | Stopp-Taste / Speichertaste  |
| MEM + / ALARM       | Speicherplatz aufwärts / Weckzeit  |
| 6. REMOTE SENSOR    | Fernbedienungsempfänger  |
| 7. ON/STANDBY       | Einschalten/Standby  |

Deutsch

### Rück- und Oberseite:

- |                      |  |
|----------------------|--|
| 8. UKW-Wurfantenne   |  |
| 9. AUX INPUT         | Anschluss für externes Wiedergabegerät (z.B. Kassette) |
| 10. SUBWOOFER OUTPUT | Ausgang für aktiven Subwoofer                          |
| 11. PHONES           | Kopfhöreranschluss                                     |
| 12. DC 12 V          | Stromanschluss   |
| 13. DIMMER           | Helligkeitseinstellung Display und Beleuchtung         |



Deutsch

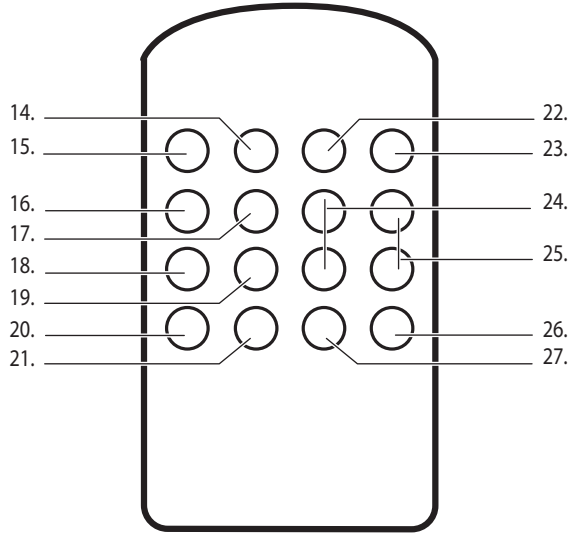







## BEDIENELEMENTE

---

### Fernbedienung:

- |  |   |
|--|---|
| 14. FUNCTION   | Funktionstaste für Musikwahl: iPod, AUX (= Aux für externe Quelle) oder Radio                           |
| 15. ON/STANDBY   | Einschalten/Standby   |
| 16. EQ/DISPLAY   | Equalizer (= Ton) einstellen / Uhrzeit anzeigen (lange drücken)   |
| 17. ST/MO/NIGHT  | Stereo-/Mono-Umschaltung / Beleuchtung ein-/ausschalten   |
| 18. SLEEP / SNOOZE   | Einschlaf-Funktion/ Schlummerfunktion   |
| 19. ALARM  | Weckzeit  |
| 20.  / BACK/<br>TUNE -  | iPod: Stück wiederholen (kurz drücken), schneller Rücklauf (gedrückt halten)<br>Radio: Suchlauf abwärts |
| 21.  / STOP /<br>MEMORY | Stopp-Taste /<br>Speichertaste  |
| 22. CLOCK A.   | Uhr stellen (in abgeschaltetem Zustand)   |
| 23. MUTE   | Stumm schalten  |
| 24. MEM +/-  | Durch Speicher blättern   |
| 25. VOL +/-  | Lautstärke einstellen   |
| 26.                     | iPod: Nächstes Stück (kurz drücken) / Schneller Vorlauf (gedrückt halten)<br>Radio: Suchlauf aufwärts   |
| 27.                     | Wiedergabe- und Pause-Taste   |

Deutsch





## VORBEREITUNG

---

### Sicherheitshinweise

- Beachten Sie vor der Inbetriebnahme die Sicherheitshinweise auf Seite 13.

Deutsch

### Anlage aufstellen

- Anlage auf eine stabile Unterlage stellen. Beachten Sie die Sicherheitshinweise auf Seite 13.
- Achten Sie darauf, dass nach oben freier Raum zum Einsetzen des iPod's vorhanden ist.

### Fernbedienung: Batterie einsetzen









- Die Batterie (Typ: CR 2025) ist ab Werk eingesetzt. Vor der Inbetriebnahme muss jedoch der durchsichtige Isolationsstreifen aus der Fernbedienung gezogen werden.
- Batterie ersetzen:  
Auf der unteren, schmalen Seite befindet sich das Batteriefach. Auf seiner linken Seite hat es einen kleinen Hebel. Diesen nach rechts drücken (und gedrückt halten). Dann mit Fingernagel die Batteriehalterung nach aussen ziehen. Neue Batterie einlegen («+» nach oben; siehe auch Zeichnung auf Fernbedienung). Batteriehalterung wieder ganz in Fernbedienung einschieben (schnappt ein).

### Stromanschluss

- Netzadapter zuerst am Gerät anschliessen (12.) und dann an der Netzsteckdose (100-240 V) einstecken (kontrollieren, ob die Netzspannung mit der Angabe auf dem Typenschild übereinstimmt).
- Bei längerem Nichtgebrauch z.B. während den Ferien, immer Netzadapter ziehen (Stromsparen).

### Uhrzeit / Uhr stellen

Die Uhrzeit wird mit der LCD-Anzeige (3.) angezeigt und muss bei der ersten Inbetriebnahme, oder nach einem Stromausfall eingestellt werden.

- Um die Uhrzeit einzustellen, Gerät mit der STANDBY/ON-Taste (7./15.) ausschalten.
- Taste «CLOCK / DISPLAY» (5./22.) 3 Sekunden lang gedrückt halten. In der Anzeige blinkt 12 HOURS.
- Mit «»- oder «»-Taste (20./26.) zwischen 24- oder 12 Std.-Anzeige wählen und mit Taste «CLOCK / DISPLAY» (5./22.) bestätigen. In der Anzeige erscheint  (die ersten beiden Ziffern blinken).
- Mit «»- oder «»-Taste (20./26.) die Stunde einstellen und mit Taste «CLOCK / DISPLAY» (5./22.) bestätigen.  
In der Anzeige erscheint z.B.  (die letzten beiden Ziffern blinken).
- Mit «»- oder «»-Taste (20./26.) die Minute einstellen und mit Taste «CLOCK / DISPLAY» (5./22.) bestätigen. In der Anzeige erscheint die eingestellte Uhrzeit, z.B. .

#### Hinweis:

- In Klammern werden die Tasten-Nummern auf dem Gerät / Fernbedienung angegeben.

















## Weckzeit stellen (Timer)

Mit dem Timer kann das Gerät automatisch ein- und wieder ausgeschaltet werden. Die Weckzeit wird nach einem Stromausfall gelöscht.

- Gerät mit der STANDBY/ON-Taste (7./15.) ausschalten.
- Um die Weckzeit einzustellen Taste «ALARM» (5./19.) 2 Sekunden lang drücken. In der Anzeige blinken  und die erste Ziffer.
- Mit  oder  (20./26.) die Weckzeit-Stunde einstellen. Mit Taste «ALARM» (5./19.) bestätigen. In der Anzeige erscheint z.B. 05:00 (die letzten beiden Ziffern blinken).
- Mit  oder  (20./26.) die Minute einstellen und mit Taste «ALARM» (5./19.) bestätigen. In der Anzeige erscheint **bu**, **rA** oder **iPod**.
- Mit  oder  (20./26.) die gewünschte Wiedergabequelle wählen (**bu** = «Buzzer» (Weckton), **rA** = Radio oder **iPod**) und mit Taste «ALARM» (5./19.) bestätigen. In der Anzeige erscheinen die Uhrzeit, das Weckersymbol  und es blinkt die gewählte Quelle («BUZZ», «TUNER» oder «iPod»).
- Das Gerät schaltet sich zur gewünschten Zeit ein und startet mit Wecker, iPod-Wiedergabe (mit dem zuletzt gespielten Stück) oder schaltet den zuletzt gehörten Radiosender ein. Nach Erreichen der Ausschaltzeit schaltet sich die Anlage wieder aus. Dieser Vorgang wird täglich wiederholt. Durch Drücken der STANDBY/ON-Taste (7./15.) kann der Gerät jederzeit ausgeschaltet werden.
- Timer-Betrieb ausschalten durch Drücken der «ALARM»-Taste (5./19.). Das Weckersymbol  erlischt. Die Programmierung bleibt im Speicher erhalten und kann durch erneutes Drücken der «ALARM»-Taste jederzeit wieder aktiviert werden (und das Weckersymbol  leuchtet wieder auf).

### Hinweise:

- Wird innert 3 Sekunden keine Taste gedrückt, verlässt das Gerät automatisch den Programmiermodus.
- Falls «iPod» als Weckfunktion eingestellt ist, sicherstellen, dass der iPod eingesetzt ist. Ansonsten ertönt der Alarmton (= «Buzzer»).





## INBETRIEBNAHME

### Gerät ein-/ausschalten

- Das Gerät durch Drücken der «STANDBY/ON»-Taste (7./15.) einschalten. Die Beleuchtung schaltet sich ein. Anschliessend schaltet sich das Gerät in den zuletzt gewählten Zustand, z.B. Radio.
- Durch erneutes Drücken der «STANDBY/ON»-Taste Gerät wieder ausschalten. Die Beleuchtung schaltet aus und in der Anzeige wird die Uhrzeit angezeigt, z.B. 20:15.

Deutsch

### Musikquelle wählen: Radio, iPod und AUX INPUT

- Die Musikquelle kann durch wiederholtes Drücken der Taste «FUNCTION» (5./14.) am Gerät oder auf der Fernbedienung gewählt werden:
  -  **Radio-Betrieb** (UKW)
  -  **iPod-Betrieb**
  -  **Wiedergabe von einem externem Wiedergabegerät** (z.B. Kassette), das an die Buchse «AUX INPUT» (9.) angeschlossen wird
- Die letzte Betriebsart wird beim Ausschalten gespeichert und nach dem Wiedereinschalten automatisch wieder eingestellt, z.B. Radio.

### Lautstärke und Ton einstellen

- Die Lautstärke lässt sich direkt am Gerät oder mit der Fernbedienung einstellen:
  - Am Gerät mit den Tasten «VOL. UP» oder «VOL. DN» (5.).
  - Auf der Fernbedienung Tasten «VOL. +» oder «VOL. -» (25.) drücken.
- Die Lautstärke wird gespeichert und beim Wiedereinschalten des Gerätes automatisch wieder eingestellt.
- Mit der Taste «MUTE» (23.) auf Fernbedienung, wird der Ton stummgeschaltet, z.B. während eines Telefonats. Durch erneutes Drücken wird der Ton wieder eingeschaltet.
- Durch wiederholtes Drücken der Fernbedienungs-Taste «EQ» (16.) (= Equalizer) können die verschiedenen vorprogrammierten Tonprogramme abgerufen werden: «keine Anzeige» (= Neutralstellung), DBBS, CLASSIC, JAZZ, ROCK und POP.

### Anzeige und Hintergrundbeleuchtung

- Die LCD-Anzeige hat eine blaue Hintergrundbeleuchtung, die bei eingeschaltetem Gerät automatisch einschaltet. Die Beleuchtung kann z.B. in der Nacht auch durch langes Drücken der Taste «ST/MO/NIGHT» (17.) ausgeschaltet werden. Durch erneutes, langes Drücken der Taste Beleuchtung wieder einschalten.
- Die Helligkeit der Anzeige kann auf der Rückseite mit dem Schalter «DIMMER» (13.) in drei Stufen geändert werden.





## Radio-Betrieb

- Gerät mit «STANDBY/ON»-Taste einschalten (7./15.).
- Durch wiederholtes Drücken der Taste «FUNCTION» (5./14.) Radio einschalten.
- Bei UKW-Betrieb kann der Empfang von schwachen Signalen durch Ausrichten der UKW-Wurfantenne (8.) verbessert werden.
- «◀◀◀»- oder «▶▶▶»-Taste (5./20./26.) während 2 Sekunden gedrückt halten, um den automatischen Sendersuchlauf zu starten. Sobald ein Sender gefunden wird, haltet der Suchlauf an und Sie hören den Sender. In der Anzeige wird die Frequenz angezeigt, z.B. FM 103.50. Bei Stereo-Sendern erscheint rechts in der Anzeige das Symbol «ST». Bei schwachem Signal kann der Stereo-Empfang rauschen. Schalten Sie in diesem Falle auf Mono (Taste «ST/MO/NIGHT» (17.) drücken).
- Durch erneutes Gedrückthalten der «◀◀◀»- oder «▶▶▶»-Taste (5./20./26.) wird der Sendersuchlauf neu gestartet.
- Durch kurzes Drücken der «◀◀◀»- oder «▶▶▶»-Taste (5./20./26.), kann auch der Sender schrittweise abgestimmt werden.

## Radio-Sender speichern

- Sender suchen (siehe vorhergehender Abschnitt).
- Taste «MEMORY» (5./21.) kurz drücken. In der Anzeige blinkt der erste, freie Speicherplatz, z.B. «01».
- Auf der Fernbedienung mit den beiden Tasten «MEM +/-» (24.) den gewünschten Speicherplatz wählen, z.B. 05 und mit «MEMORY» (5./21.) bestätigen. Der Sender ist gespeichert.
- Um weitere Sender zu speichern, Vorgang wiederholen. Es können bis zu 20 Sender gespeichert werden.
- Mit den beiden Tasten «MEM +/-» (24.) kann durch den Speicher geblättert werden, um den gewünschten Sender zu hören.



## ANSCHLÜSSE

### iPod anschliessen

An das Gerät kann ein iPod\*) für die Musikwiedergabe angeschlossen werden. Die Bedienung des iPod's kann auf drei Arten erfolgen: Am iPod selber, am Gerät (mit den Bedientasten (5.)) oder mit der Fernbedienung. Folgende iPod's können verwendet werden:

- iPod's der 3.-, 4.- und 5.-Generation, iPod Video, iPod Photo, iPod Mini und iPod Nano (1.- und 2.- Generation).
- Vor der ersten Anwendung den passenden «iPod Dock-Adapter» in die Docking-Station (4.) einsetzen (schnappt ein). 9 iPod-Adapter sind im Lieferumfang enthalten. Weitere «iPod Dock-Adapter» sind als Apple®-Zubehör für die verschiedenen iPod's erhältlich.

**Hinweis:** iPod nie ohne «iPod-Dock Adapter» in Dockingstation stecken, da sonst die Kontakte des iPod's und der Dockingstation Schaden nehmen (keine Garantieansprüche).

- iPod bis zum Anschlag einschieben.

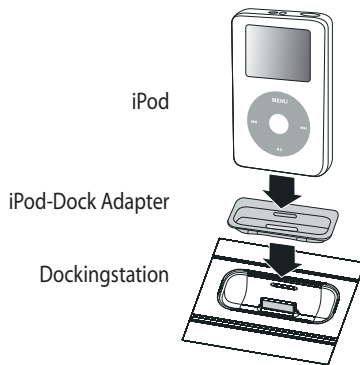

### iPod-Wiedergabe starten/stoppen

- Gerät mit «STANDBY/ON»-Taste (7./15.) einschalten.
- Durch wiederholtes Drücken der Taste «FUNCTION» (5./14.) iPod einschalten.
- Mit PLAY/PAUSE-Taste «▶||» (auf Gerät oder Fernbedienung) Wiedergabe starten. Auf dem iPod wird das momentan gespielte Stück angezeigt.
- Der iPod spielt bis zum Ende der Wiedergabeliste oder des Albums (je nachdem, was als letztes gespielt wurde).
- Mit PLAY/PAUSE-Taste «▶||» Wiedergabe unterbrechen. Durch erneutes Drücken weiterspielen.
- Mit der Stopp-Taste Wiedergabe stoppen.





## iPod-Titel auswählen

- Durch einmaliges Drücken der Taste «⏮» kann der aktuelle Titel neu abgespielt werden. Durch wiederholtes Drücken kann zu vorhergehenden Titeln zurückgeblättert werden.
- Mit der Taste «⏭» kann zu den nächsten Titeln geblättert werden.
- Werden die Tasten «⏮» oder «⏭» gedrückt gehalten, erfolgt schneller Rück- oder Vorlauf. Während des schnellen Rück-/Vorlaufs ist der Ton leiser geschaltet.
- Mit der «MENU»-Taste auf der Fernbedienung kann beim iPod um eine Menü-Ebene zurückgeblättert werden.

## iPod und Weckfunktion

- Die Weckfunktion (s. Seite 7) erlaubt es, sich mit dem iPod wecken zu lassen. Wählen Sie dazu das Lied, mit dem Sie geweckt werden möchten und stoppen den iPod mit der Stopp-Taste.

## Ladefunktion

- Bei eingesetztem iPod wird automatisch der Akku geladen. In der iPod-Anzeige erscheint die normale Ladeanzeige.

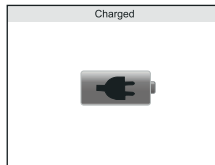
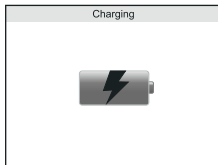

\*) iPod ist ein eingetragenes Warenzeichen der Apple Inc.



## AUX INPUT; externes Wiedergabegerät anschliessen

Es ist auch möglich von einem externen Wiedergabegerät (z.B. Kassettengerät, MP3-Player) Musik wiederzugeben. Es steht dazu auf der Rückseite ein AUX-INPUT-Anschluss (3.5 mm) zur Verfügung:

- Externes Wiedergabegerät anschliessen.
- Durch wiederholtes Drücken der Taste «FUNCTION» (5./14.) den Anschluss «AUX» auswählen.
- Musikwiedergabe am externen Gerät starten.

## Kopfhörer anschliessen

- Auf der Rückseite befindet sich der Kopfhörer-Anschluss (11.). An diesem kann ein Stereokopfhörer mit Klinenstecker (3.5 mm) angeschlossen werden.
- Vor dem Anschliessen des Kopfhörers Lautstärke reduzieren.
- Bei eingestecktem Kopfhörer werden die Lautsprecher der Anlage automatisch ausgeschaltet.
- Um Hörschäden vorzubeugen, Lautstärke nicht zu laut einstellen.
- Bevor Sie den Kopfhörer wieder ausstecken, unbedingt Lautstärke reduzieren.

## Subwoofer anschliessen

- Auf der Rückseite kann an der Buchse «SUBWOOFER OUTPUT» (10.) ein aktiver Subwoofer angeschlossen werden.
- Vor dem Anschliessen des Subwoofers Gerät ausschalten.

## FEHLFUNKTIONEN

---

- Elektrostatische Entladungen können zu Funktionsstörungen führen. Um diese zu beseitigen, Gerät für einige Minuten vom Netz trennen (Netzadapter ziehen).

## ALLGEMEINE INFORMATIONEN

---

### Pflege und Unterhalt

- Gehäuse mit einem weichen, sauberen und mit lauwarmem Wasser angefeuchteten Tuch reinigen.
- Nie Lösungsmittel wie Reinbenzin oder andere starke chemische Reinigungsmittel verwenden, da diese die Gehäuseoberfläche angreifen können.
- Wichtig: Es dürfen keine Flüssigkeiten ins Innere des Gerätes gelangen.

## TECHNISCHE DATEN

---

Betriebsspannung	100-240 V
Leistungsaufnahme	21 W
Batterie	Fernbedienung: 1x CR 2025





## ENTSORGUNG

- Ausgediente Geräte bei einer Verkaufsstelle zur kostenlosen, fachgerechten Entsorgung abgeben.
- Geräte mit gefährlichem Defekt sofort entsorgen und sicherstellen, dass sie nicht mehr verwendet werden können.
- Geräte und Batterien nicht mit dem Hauskehrrecht entsorgen (Umweltschutz!).

## SICHERHEITSHINWEISE

1. **BEDIENUNGSANLEITUNG LESEN** – Bitte vor der Inbetriebnahme des Gerätes sämtliche Sicherheits- und Bedienungshinweise lesen.
2. **BEDIENUNGSANLEITUNG AUFBEWAHREN** – Bitte Sicherheits- und Bedienungshinweise aufbewahren für den Fall, dass später etwas nachgeschaut werden muss.
3. **WARNHINWEISE BEACHTEN** – Bitte sämtliche Warnhinweise am Gerät und in der Bedienungsanleitung befolgen.
4. **DEN ANWEISUNGEN FOLGEN** – Bitte sämtlichen Bedienungshinweisen folgen.
5. **WASSER UND FEUCHTIGKEIT** – Bitte das Gerät nicht in der Nähe von Wasser, z.B. neben einer Badewanne, einem Spülbecken, Waschbecken, Swimmingpool oder in einem feuchten Keller, verwenden. **GEFAHR VON STROMSCHLAG**, wenn das Gerät mit Wasser in Berührung kommt, bzw. reinfällt. In diesem Falle nicht nach dem Gerät greifen, sondern zuerst Netzstecker ziehen!
6. **BELÜFTUNG** – Gerät so aufstellen, dass eine ausreichende Belüftung gewährleistet ist und die Lüftungsöffnungen nicht abgedeckt sind. Gerät nie zudecken, nicht auf einem Bett, einem Sofa, einem dicken Teppich oder einer ähnlichen Oberfläche, oder an einem Ort mit ungenügender Luftzirkulation wie z.B. in einem Wand-schrank aufstellen.
7. **WÄRME** – Gerät nicht in der Nähe von Wärmequellen wie Heizkörpern, Warmluft-Austrittsöffnungen, Öfen oder anderen Wärme abstrahlenden Gegenständen (einschliesslich Verstärkern) aufstellen.
8. **STROMVERSORGUNG** – Bitte das Gerät nur an das Netz anschliessen, wie es in der Bedienungsanleitung und auf dem Gerät selbst vermerkt ist.
9. **SCHUTZ DES NETZKABELS** – Bitte das Netzkabel so verlegen, dass niemand darauf tritt und dass es nicht abgeklemmt werden kann durch Gegenstände, die darauf gelegt oder dagegen gestossen werden; besonders sollte auch darauf geachtet werden, dass das Kabel geräte- und steckdosenseitig sicher angeschlossen ist.
10. **REINIGUNG** – Bitte das Gerät nur gemäss Empfehlung reinigen.
11. **NICHTGEBRAUCH** – Bei Nichtgebrauch über einen längeren Zeitraum hinweg, bitte den Netzadapter von der Steckdose trennen und Batterie aus der Fernbedienung entfernen. Das Gerät kann nur durch Ziehen des Netzadapters komplett vom Stromnetz getrennt werden.
12. **EINDRINGEN VON FREMDKÖRPERN UND FLÜSSIGKEITEN** – Bitte darauf achten, dass keine Gegenstände oder Flüssigkeiten durch Öffnungen ins Gerät gelangen.
13. **ZU REPARIERENDE BESCHÄDIGUNGEN** – Das Gerät muss durch Fachleute repariert werden, wenn:
  - Netzkabel oder Netzstecker beschädigt sind.
  - Gegenstände oder Flüssigkeiten über Öffnungen ins Gerät gelangt sind.
  - das Gerät im Regen gestanden hat oder in Wasser gefallen ist.
  - das Gerät fallen gelassen oder das Gehäuse beschädigt worden ist.
  - das Gerät nicht ordnungsgemäss zu funktionieren scheint oder sich seine Leistung deutlich wahrnehmbar verändert hat.
14. **WARTUNG** – Bitte das Gerät nur so weit warten, wie in dieser Bedienungsanleitung beschrieben. Sämtliche weiteren Wartungsarbeiten sollten durch Fachleute ausgeführt werden.



### WARNHINWEIS:

Um einen Brand oder elektrischen Schlag zu vermeiden, bitte das Gerät nicht Regen oder Feuchtigkeit aussetzen.

Deutsch



Diese Hinweise befinden sich am Boden, an der Seite oder auf der Rückseite des Geräts.

- VORSICHT: Um einen elektrischen Schlag zu vermeiden, Deckel (oder Rückseite) nicht entfernen. Netzadapter niemals öffnen. Überlassen Sie Wartungsarbeiten bitte Fachleuten.
- Das Blitzsymbol im gleichseitigen Dreieck weist auf nicht isolierte, «gefährliche» Spannung innerhalb des Geräts hin. Diese kann genügen, um jemandem einen elektrischen Schlag zu versetzen.
- Das Ausrufezeichen im gleichseitigen Dreieck weist hin auf wichtige Bedienungs- und Wartungs- (bzw. Service-) Hinweise in der Bedienungsanleitung des Geräts.
- Spritzwasserwarnung: «Bitte das Gerät nicht nass spritzen und keine mit einer Flüssigkeit gefüllten Gegenstände wie z.B. Vasen auf das Gerät stellen.»
- Warnhinweis: «Bitte dem Gerät während des Betriebs ausreichende Belüftung ermöglichen.»
- Mindestens 100 mm Freiraum rund um das Gerät sind für die ausreichende Belüftung erforderlich.
- Bitte keine brennenden Gegenstände wie z.B. Kerzen auf das Gerät stellen.
- Bitte verbrauchte Batterien sofort aus dem Batteriefach entnehmen und fachgerecht entsorgen. Batterien nicht ins Feuer werfen oder nachladen.





# iPod Docking System iCR 14

## Félicitations!

Avec cet appareil vous avez acquis un produit de qualité qui a été fabriqué avec le plus grand soin. A condition que vous le soigniez bien, il vous rendra de bons services pendant des années. Cependant, avant la première mise en marche, vous devez lire attentivement ce mode d'emploi et surtout prendre en compte les consignes de sécurité se trouvant à la fin du mode d'emploi.

**Les personnes qui n'ont pas pris connaissance du contenu de ce mode d'emploi, ne sont pas autorisées à utiliser l'appareil.**

## TABLE DES MATIÈRES:

1.	ELÉMENTS DE COMMANDE	Appareil	Page	16
		Télécommande		18
2.	PRÉPARATION	Installer l'appareil		20
		Télécommande: placer la pile		20
		Raccordement électrique		20
		Réglage de l'heure / horloge		20
		Réglage de l'heure de réveil (timer)		21
3.	MISE EN MARCHÉ	Allumer/éteindre l'appareil		22
		Sélectionner la source sonore: Radio, iPod et AUX INPUT		22
		Régler le volume et le son		22
		Affichage et rétro-éclairage		22
		Fonctionnement de la radio		23
		Mémoriser un émetteur radio		23
4.	RACCORDEMENTS	Fonctions iPod		24
		AUX INPUT; raccordement d'un appareil de lecture externe		26
		Raccorder écouteurs		26
		Raccorder le Subwoofer		26
5.	Problèmes	Mauvais fonctionnement à cause de déchargements électrostatiques		26
6.	INFORMATIONS GÉNÉRALES	Entretien		26
7.	Données techniques			26
8.	ELIMINATION			27
9.	CONSIGNES DE SÉCURITÉ			27





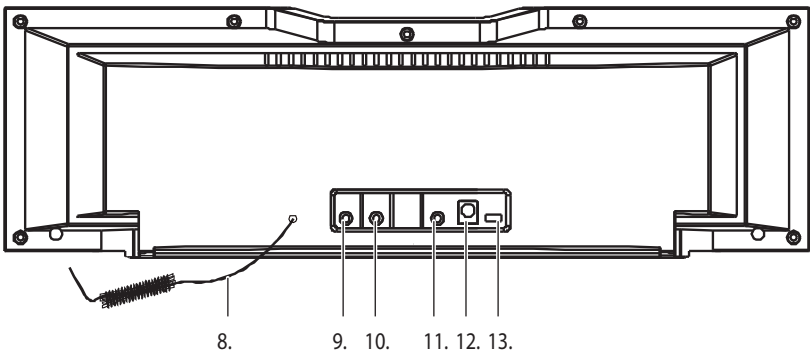
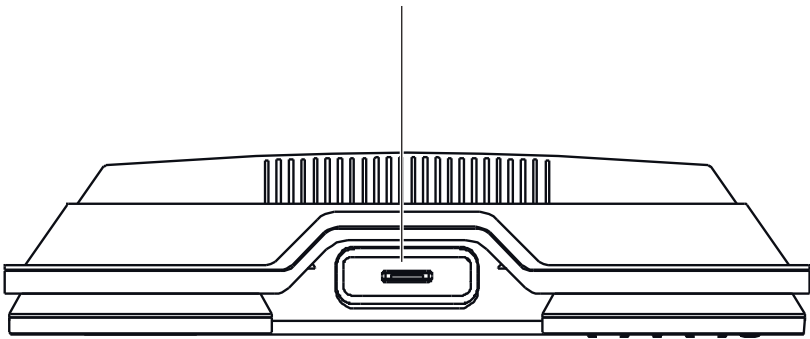
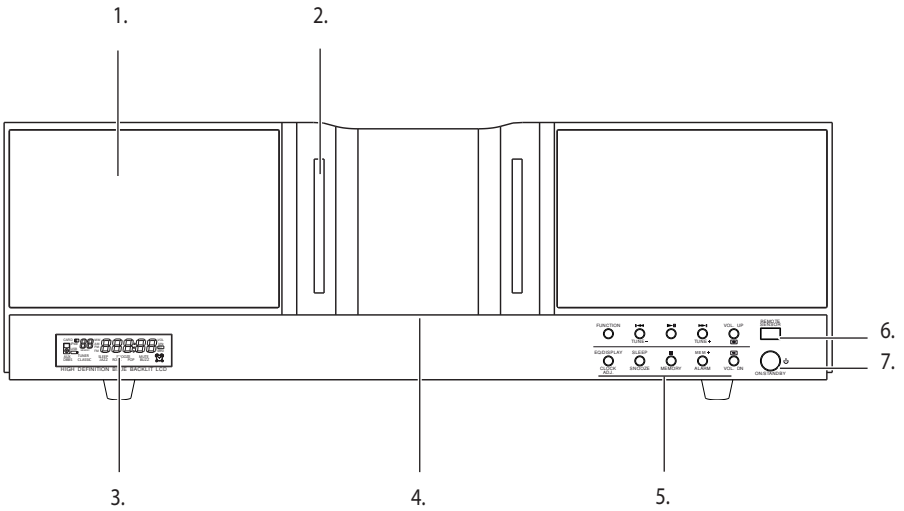

Français



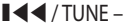

## ELÉMENTS DE COMMANDE

### Vue avant /côté gauche:

1. Haut-parleur
2. Eclairage
3. Affichage LCD
4. DOCK iPod
5. FUNCTION  
touche de fonctionnement pour sélection source sonore: iPod, AUX (= Aux pour source externe) ou radio  
iPod: répéter morceau (appuyer brièvement), recul rapide (maintenir enfoncée)  
radio: recherche vers l'arrière  
 / TUNE -  
iPod: morceau suivant (appuyer brièvement) / avance rapide (maintenir enfoncée)  
radio: recherche vers l'avant  
 /   
 VOL. UP  
hausser le volume  
VOL. DN  
baisser le volume  
EQ/DISPLAY/CLOCK A.  
régler l'equalizer (= son) / affichage de l'heure (appuyer longuement) / régler l'heure (appareil éteint)  
SLEEP / SNOOZE  
fonction endormissement/ fonction alarme  
 / MEMORY  
touche stop / touche mémoire  
MEM + / ALARM  
place mémoire vers l'avant / réveil
6. REMOTE SENSOR  
récepteur télécommande
7. ON/STANDBY  
allumer/mode veille

Français

### Vue arrière et dessus:

8. Antenne FM
9. AUX INPUT  
prise pour appareils externes (ex. lecteur cassettes)
10. SUBWOOFER OUTPUT  
sortie pour activer le Subwoofer
11.  PHONES  
prise écouteurs
12. DC 12 V  
branchement électrique
13. DIMMER  
réglage écran et éclairage



Français

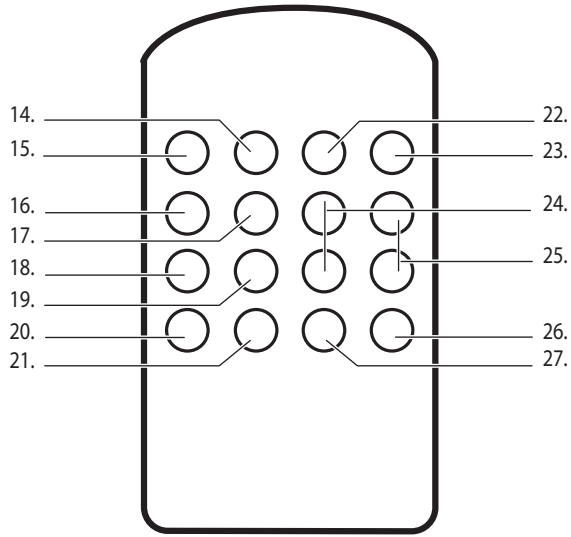









## ÉLÉMENTS DE COMMANDE

---

### Télécommande:

- |   |  |
|---|--|
| 14. FUNCTION  | touche de fonctionnement pour sélection source sonore: iPod, AUX (= Aux pour source externe) ou radio            |
| 15. ON/STANDBY  | allumer/mode veille  |
| 16. EQ/DISPLAY  | régler l'equalizer (= son) / affichage de l'heure (appuyer longuement)   |
| 17. ST./MO/NIGHT  | commuter en stéréo/mono / allumer/éteindre l'éclairage   |
| 18. SLEEP / SNOOZE  | fonction endormissement / fonction alarme  |
| 19. ALARM   | réveil   |
| 20.   / BACK/<br>TUNE - | iPod: répéter morceau (appuyer brièvement), recul rapide (maintenir enfoncée)<br>radio: recherche vers l'arrière |
| 21.  / STOP /<br>MEMORY  | touche arrêt /<br>touche mémoire   |
| 22. CLOCK A.  | régler l'heure (appareil éteint)   |
| 23. MUTE  | couper le son  |
| 24. MEM +/-   | feuilleter la mémoire  |
| 25. VOL +/-   | régler le volume   |
| 26.                     | iPod: morceau suivant (appuyer brièvement) / avance rapide (maintenir enfoncée)<br>radio: recherche vers l'avant |
| 27.                     | touche lecture et pause  |



## PRÉPARATION

### Consignes de sécurité

- Avant de mettre l'appareil en marche, veuillez lire les consignes de sécurité à la page 27.

### Installer l'appareil

- Poser l'appareil sur un support stable. Veuillez respecter les consignes de sécurité se trouvant sur la page 27.
- Veillez à ce qu'il y ait au moins 15 cm d'espace libre au-dessus de l'appareil pour permettre le placement de l'iPod.

Français

### Télécommande: placer la pile

- La pile (type: CR 2025) est déjà en place à la sortie de l'usine. Avant la mise en marche, il faut retirer la bande isolante de la télécommande.
- Pour remplacer la pile:  
Le logement à pile se trouve en dessous de la télécommande. A gauche, il y a un petit levier. Le pousser vers la droite (et le maintenir enfoncé). Puis sortir le support de la pile avec l'ongle. Mettre une nouvelle pile neuve (le «+» vers le haut; voir aussi symbole sur la télécommande). Bien réinsérer le support à pile dans la télécommande (il s'encastre).

### Raccordement électrique

- Brancher d'abord l'adaptateur réseau à l'appareil (12.) et puis à une prise de courant (100-240 V) (vérifier que la tension de réseau est conforme à celle indiquée sur la plaquette signalétique).
- En cas de non-utilisation prolongée, p. ex. pendant les vacances, il faut toujours débrancher l'adaptateur (économie d'énergie).

### Régler l'horloge / régler l'heure

L'heure s'affiche sur l'écran LCD (3.) et doit être réglée lors de la première mise en service ou en cas d'une coupure de courant.

- Pour régler l'heure, éteindre l'appareil avec la touche STANDBY/ON (7./15.).
- Maintenir la touche «CLOCK / DISPLAY» (5./22.) enfoncée pendant 3 secondes. 12 HOURS clignote sur l'écran.
- Avec la touche ◀◀ ou ▶▶ (20./26.) choisir entre affichage 24 ou 12 heures et confirmer avec la touche «CLOCK / DISPLAY» (5./22.). 00:00 s'affiche (les deux premiers chiffres clignent).
- Avec la touche ◀◀ ou ▶▶ (20./26.) régler l'heure et confirmer avec la touche «CLOCK / DISPLAY» (5./22.). Par ex. 20:00 s'affiche (les deux derniers chiffres clignent).
- Avec la touche ◀◀ ou ▶▶ (20./26.) régler les minutes et confirmer avec la touche «CLOCK / DISPLAY» (5./22.). L'heure réglée s'affiche, par ex. 20:15.

#### Remarque:











- les numéros des touches sur l'appareil /télécommande sont indiqués entre parenthèses





## Réglage de l'heure de réveil (timer)

Grâce au timer, l'appareil peut s'allumer et s'éteindre automatiquement. L'heure de réveil est effacée lors d'une coupure de courant.

- Eteindre l'appareil en cliquant sur la touche STANDBY/ON (7./15.).
- Appuyer 2 secondes sur la touche «ALARM» (5./19.) pour régler l'heure de réveil. Sur l'écran  et le premier chiffre clignotent.
- Régler l'heure avec la touche  ou  (20./26.). Confirmer en cliquant la touche «ALARM» (5./19.). Sur l'écran apparaît par ex. 05:00 (les deux derniers chiffres clignotent).
- Régler les minutes avec la touche  ou  (20./26.) et confirmer avec la touche «ALARM» (5./19.). Sur l'écran apparaît BU, r R ou iPod.
- Sélectionner la source désirée (BU = «Buzzer» (pour le réveil) r R = radio ou iPod) avec la touche  ou  (20./26.) et confirmer avec la touche «ALARM» (5./19.). L'heure et le symbole du réveil  s'affichent et la source sonore sélectionnée clignote («BUZZ», «TUNER» ou «iPod»).
- L'appareil s'allume à l'heure programmée et démarre avec le réveil ou la lecture de l'iPod (avec le dernier morceau écouté) ou la radio écoutée en dernier. L'appareil s'éteint à l'heure programmée. Le processus se répète chaque jour. On peut éteindre l'appareil à tout instant en appuyant sur la touche STANDBY/ON (7./15.).
- On peut éteindre la fonction timer en appuyant sur la touche «ALARM» (5./19.). Le symbole du réveil  disparaît. La programmation reste en mémoire et peut être activée à nouveau en cliquant sur la touche «ALARM» (le symbole du réveil  s'allume à nouveau).

### Remarque:

- Si pendant 3 secondes on n'appuie sur aucune touche, l'appareil quitte automatiquement le mode de programmation.
- Si l'«iPod» a été sélectionné pour la fonction réveil, s'assurer qu'il est bien inséré. Sinon on entend l'alarme (= «Buzzer»).





## MISE EN MARCHÉ

### Allumer / éteindre l'appareil

- Allumer l'appareil en appuyant sur la touche «STANDBY/ON» (7./15.). L'appareil s'allume sur la fonction choisie lors de la dernière utilisation, par exemple, radio.
- En appuyant une nouvelle fois sur la touche «STANDBY/ON» on éteint l'appareil. L'éclairage de l'écran s'éteint et l'heure s'affiche, par ex. 20:15.

### Sélectionner la source sonore: Radio, iPod et AUX INPUT

- On peut sélectionner la source sonore en appuyant de façon répétée sur la touche «FUNCTION» (5./14.) de l'appareil ou de la télécommande:
  -  **fonction radio FM**
  -  **fonction iPod**
  -  **lecture à partir d'un appareil externe** (ex. lecteur cassettes), connecté à la prise «AUX INPUT» (9.)
- L'appareil mémorise le dernier mode de fonctionnement lorsqu'on l'éteint et lorsqu'on le rallume, il retourne automatiquement sur ce même mode de fonctionnement, par exemple radio.

Français

### Régler le volume et le son

- On peut régler le volume directement sur l'appareil ou avec la télécommande
  - sur l'appareil à l'aide des touches «VOL .UP» ou «VOL. DN» (5.).
  - ou sur la télécommande avec les touches «VOL +» ou «VOL. -» (25.).
- Le volume est mémorisé et l'appareil fonctionne à ce même volume lorsqu'on le rallume.
- Avec la touche «MUTE» (23.) de la télécommande, le son est coupé, par ex. pendant une conversation téléphonique. En appuyant une nouvelle fois sur la touche le son est réactivé.
- En appuyant de manière répétée sur la touche «EQ» (16.) (=Equalizer), on active les différents programmes de son préréglés: «pas d'affichage» (=neutre), DBBS, CLASSIC, ROCK, POP et JAZZ.

### Affichage et rétro-éclairage

- Le rétro-éclairage bleu de l'écran LCD s'allume automatiquement lorsqu'on allume l'appareil. Il est possible de l'éteindre, par ex. la nuit, en appuyant longuement sur la touche «ST/MO/NIGHT» (17.). En appuyant à nouveau longuement sur cette touche, l'éclairage revient.
- La luminosité peut se régler à l'aide de l'interrupteur «DIMMER» (13.) qui est situé à l'arrière. Il y a trois degrés de réglage au choix.





## Fonctionnement de la radio

- Allumer l'appareil avec la touche «STANDBY/ON» (7./15).
- Pour allumer la radio, appuyer sur la touche «FUNCTION» (5./14.).
- On peut améliorer la réception FM en orientant l'antenne (8.).
- Maintenir la touche «◀◀◀» ou «▶▶▶» (5./20./26.) enfoncée pendant 2 secondes pour démarrer la recherche automatique. Dès qu'un émetteur est trouvé, la recherche s'arrête et on entend cette station de radio. La fréquence s'affiche sur l'écran, par ex. F<sup>1</sup> 103.50. Avec les émetteurs stéréo le symbole «ST» apparaît à droite. Si la réception est faible, cela peut grésiller. Dans ce cas passez en mode Mono (appuyer sur la touche «ST/MO/NIGHT» (17.)).
- En maintenant à nouveau la touche «◀◀◀» ou «▶▶▶» (5./20./26.) enfoncée, la recherche d'un émetteur redémarre.
- En appuyant brièvement sur la touche «◀◀◀» ou «▶▶▶» (5./20./26.) il est possible de régler l'émetteur de manière progressive.

## Mémoriser un émetteur radio

- Chercher l'émetteur (voir chapitre précédent).
- Appuyer brièvement sur «MEMORY» (5./21.). La première place de mémoire libre, par exemple «01» clignote sur l'écran.
- Choisir la place de mémoire souhaitée, par ex. 05 avec les deux touches «MEM +/-» (24.) de la télécommande et confirmer avec la touche «MEMORY» (5./21.). L'émetteur est mémorisé.
- Pour mémoriser d'autres émetteurs, répéter la procédure. Il est possible de mémoriser jusqu'à 20 émetteurs.
- Avec les deux touches «MEM +/-» (24.) il est possible de parcourir la mémoire pour écouter l'émetteur souhaité.



## RACCORDEMENTS

### Raccordement de l'iPod

Il est possible de brancher un iPod\*) à l'appareil pour entendre la musique. La commande de l'iPod peut s'effectuer de trois façons différentes: par l'iPod lui-même, à travers l'appareil de base (avec les touches commande (5.)) ou à l'aide de la télécommande. Il est possible d'utiliser les iPod suivants:

- iPod de la 3<sup>e</sup>, 4<sup>e</sup> et 5<sup>e</sup> génération, iPod Vidéo, iPod Photo, iPod Mini et iPod Nano (1<sup>ère</sup> et 2<sup>e</sup> génération).
- Avant la première utilisation, insérer l'«iPod Dock-Adapter» dans la station d'accueil (4.) (il s'encastre). 9 adaptateurs iPod sont fournis avec l'appareil. D'autres «iPod Dock-Adapter» sont disponibles en tant qu'accessoires Apple®.

**Recommandation:** ne pas placer directement l'iPod dans la station d'accueil sans un adaptateur, car cela pourrait endommager les contacts de l'iPod et ceux de la station d'accueil (perte de la garantie).

- Enfoncer l'iPod à fond.

Français

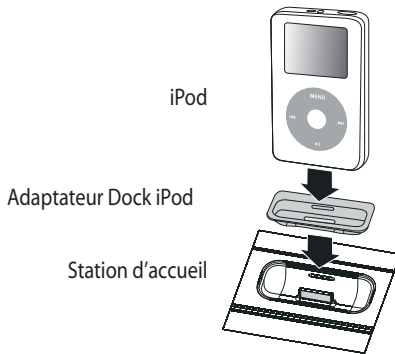

### Démarrer / arrêter la lecture iPod

- Allumer l'appareil avec la touche «STANDBY/ON» (7./15.).
- Allumer l'iPod en appuyant de façon répétée sur la touche «FUNCTION» (5./14.).
- Démarrer la lecture à l'aide de la touche PLAY/PAUSE «▶||» (sur l'appareil ou sur la télécommande). Le titre lu s'affiche sur l'iPod.
- L'iPod lit tous les titres jusqu'à la fin de la liste ou de l'album (selon ce qui a été reproduit en dernier).
- Interromptre la lecture à l'aide de la touche PLAY/PAUSE «▶||». Appuyer à nouveau pour la redémarrer.
- Arrêter la lecture à l'aide de la touche Stop.





## Sélectionner la lecture d'un titre sur l'iPod

- En appuyant une fois sur la touche «⏮» il est possible de relire le titre qui vient d'être lu. En appuyant de façon répétée, on peut retourner à un des titres précédents.
- Avec la touche «⏭» on peut aller à un titre suivant.
- En maintenant la touche «⏮» ou «⏭» enfoncée, on effectue une avance ou un recul rapide. Pendant l'avance ou le recul rapide le volume du son est bas.
- Avec la touche «MENU» sur la télécommande, on peut retourner à un niveau précédent du menu de l'iPod.

## iPod et fonction réveil

- La fonction réveil (voir page 21) permet de se faire réveiller au moyen de l'iPod. Sélectionner la chanson avec laquelle vous désirez être réveillée et appuyer sur la touche stop.

## Fonction recharge

- Une fois l'iPod inséré, l'accumulateur se recharge automatiquement. Le symbole de recharge habituel s'affiche sur l'écran de l'iPod.

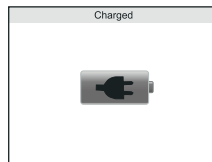
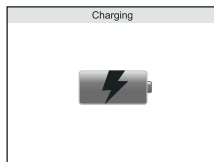

\*) iPod est une marque déposée de Apple Inc.



## AUX INPUT; raccordement d'un appareil de lecture externe

Il est également possible de lire de la musique depuis un appareil de lecture externe (par ex. lecteur de cassette, lecteur MP3). Pour cela utiliser la prise AUX INPUT (3.5 mm) située à l'arrière:

- raccorder l'appareil de lecture externe.
- Sélectionner la prise «AUX» en appuyant de façon répétée sur la touche «FUNCTION» (5./14.).
- Démarrer la lecture de l'appareil externe.

## Raccordement des écouteurs

- A l'arrière de l'appareil se trouve la prise pour écouteurs (11.). On peut y brancher des écouteurs stéréo avec fiche jack (3.5 mm).
- Réduire le volume avant de raccorder les écouteurs.
- Une fois les écouteurs raccordés, les hauts-parleurs de l'appareil sont automatiquement éteints.
- Pour prévenir tout trouble auditif, ne pas trop hausser le volume.
- Avant de débrancher les écouteurs, baisser absolument le volume.

## Raccorder le Subwoofer

- A l'arrière de l'appareil il y a une prise «SUBWOOFER OUTPUT» (10.). On peut y brancher un Subwoofer.
- Avant de brancher le Subwoofer, éteindre l'appareil.

## PROBLÈMES

- Des décharges électrostatiques peuvent engendrer des problèmes de fonctionnement. Pour les éliminer, débrancher l'appareil du réseau pendant quelques minutes (débrancher l'appareil).

## INFORMATIONS GÉNÉRALES

### Soin et entretien

- Nettoyer le corps de l'appareil avec un chiffon doux, propre et légèrement humide.
- Ne jamais utiliser de solvant, d'essence ou tout autre produit chimique fort, car ils pourraient endommager la surface de l'appareil.
- Important: aucun liquide ne doit pénétrer dans l'appareil.

## DONNÉES TECHNIQUES

Tension du réseau	100-240 V
Puissance	21 W
Pile	télécommande: 1x 1CR 2025



## ELIMINATION

---

- Tout appareil hors d'usage peut être éliminé gratuitement dans un point de vente pour une élimination conforme.
- Éliminez tout appareil défectueux et assurez-vous qu'il ne puisse plus être utilisé.
- Ne pas jeter l'appareil et piles dans les ordures ménagères (protection de l'environnement!).

## CONSIGNES DE SÉCURITÉ

---

1. LIRE LE MODE D'EMPLOI – Veuillez lire les conseils d'utilisation et de sécurité avant de mettre l'appareil en marche.
2. CONSERVER LE MODE D'EMPLOI – Veuillez conserver ce mode d'emploi et les consignes de sécurité pour pouvoir les consulter ultérieurement si besoin est.
3. RESPECTER LES AVERTISSEMENTS – Veuillez respecter les avertissements figurant sur l'appareil et dans le mode d'emploi.
4. SUIVRE LES INSTRUCTIONS – Veuillez suivre les conseils d'utilisation.
5. EAU ET HUMIDITÉ – Veuillez ne pas utiliser l'appareil à proximité d'un réservoir d'eau, par ex. : à côté d'une baignoire, d'un évier, d'un lavabo, d'une piscine ou dans une pièce très humide. RISQUE DE DÉCHARGE ÉLECTRIQUE s'il entre en contact avec l'eau. Dans ce cas, ne pas toucher l'appareil et le débrancher immédiatement.
6. VENTILATION – Veuillez installer l'appareil et veiller à ce qu'il bénéficie d'une ventilation suffisante et à ce que les prises d'air ne soient pas couvertes. Ne jamais couvrir l'appareil, ne pas le mettre sur un lit, un canapé, un gros tapis ou toute autre surface de ce genre, susceptible d'obstruer les aérations, ni dans un lieu où la ventilation serait insuffisante, par ex. : sur une étagère ou dans un placard.
7. CHALEUR – Veuillez ne pas installer l'appareil à proximité d'une source de chaleur, par ex. : un radiateur, une sortie d'air chaud, un four ou tout autre objet diffusant de la chaleur (y compris les amplificateurs).
8. ALIMENTATION – Veuillez raccorder l'appareil au courant électrique strictement en conformité avec les instructions figurant dans le mode d'emploi et sur l'appareil.
9. PROTECTION DU CORDON D'ALIMENTATION – Veuillez placer le cordon d'alimentation de façon à ce que personne ne risque de marcher dessus. Veiller à ce qu'aucun objet posé sur ou à côté de l'appareil ne risque de le débrancher. Veillez à ce que le cordon soit bien relié à l'appareil et à la prise de courant.
10. NETTOYAGE – Veuillez nettoyer l'appareil uniquement selon les recommandations du fabricant.
11. NON UTILISATION – Veuillez débrancher l'adaptateur de la prise de courant et retirer la pile lorsque l'appareil reste longtemps inutilisé.
12. INTRODUCTION D'UN CORPS ÉTRANGER OU D'UN LIQUIDE – Veuillez vous assurer qu'aucun objet et/ou liquide ne puisse pénétrer dans l'appareil par les ouvertures.
13. RÉPARATIONS – L'appareil doit être réparé par un spécialiste si :
  - le cordon d'alimentation ou la fiche secteur sont endommagés.
  - des objets ou des liquides ont pénétré dans l'appareil.
  - l'appareil a été exposé à la pluie ou s'il est tombé dans l'eau.
  - l'appareil est tombé ou si le corps a été endommagé.
  - l'appareil ne semble pas fonctionner correctement ou si ses performances sont sensiblement modifiées.
14. ENTRETIEN – Veuillez procéder à l'entretien de l'appareil comme indiqué dans le mode d'emploi. Toute autre intervention doit être effectuée par un spécialiste.



**AVERTISSEMENT:**

**veuillez protéger l'appareil de la pluie et de l'humidité pour éviter tout risque d'incendie ou de décharge électrique.**



Ces remarques figurent au bas, sur le côté ou au dos de l'appareil.

Français

- Attention: pour éviter tout risque de décharge électrique, veuillez ne pas démonter le couvercle (ou l'arrière). Ne jamais ouvrir l'adaptateur réseau. Les réparations ne doivent être effectuées que par un professionnel.
- Le symbole de l'éclair avec une flèche dans un triangle équilatéral est destiné à alerter l'utilisateur de la présence d'une tension «dangereuse» non isolée dans l'enceinte du produit, tension de magnitude suffisante pour constituer un risque de choc électrique pour les personnes.
- Le point d'exclamation dans un triangle équilatéral est destiné à alerter l'utilisateur de la présence d'instructions importantes de fonctionnement et de maintenance (ex. réparation) dans les documents accompagnant l'appareil.
- Avertissement concernant la projection d'eau: «veuillez vous assurer que l'appareil n'est pas exposé à des projections d'eau et qu'aucun objet rempli d'eau (par ex.: vase) n'est posé sur l'appareil.»
- Avertissement: «veuillez vous assurer que l'appareil bénéficie d'une ventilation suffisante lorsqu'il est en marche.»
- Un espace d'au moins 100 mm autour de l'appareil est nécessaire à la bonne ventilation de l'appareil.
- Ne posez pas d'objet chaud (par ex.: une bougie) sur l'appareil.
- Veuillez éliminer les piles usagées selon les règles. Ne jetez pas les piles dans le feu.



## iPod Docking System iCR 14

---

### Congratulazioni!

Con questo iPod Docking System avete acquistato un prodotto di qualità, realizzato con la massima cura che, se gestito correttamente, vi fornirà per anni ottime prestazioni. Prima di mettere in funzione l'unità, vi preghiamo di leggere attentamente le presenti istruzioni d'uso e di osservare le indicazioni di sicurezza elencate alla fine del presente manuale.

**L'apparecchio non deve essere utilizzato da persone che non conoscono queste istruzioni d'uso.**

### INDICE:

---

1. ELEMENTI DI COMANDO	Apparecchio	Pagina 30
	Telecomando	32
2. OPERAZIONI PRELIMINARI	Posizionamento dell'unità	34
	Telecomando: inserire la pila	34
	Collegamento alla rete elettrica	34
	Orario/ impostazione dell'orologio	34
	Impostazione del timer	35
3. MESSA IN FUNZIONE	Accendere/ spegnere l'apparecchio	36
	Selezionare la fonte musicale: Radio, iPod e AUX INPUT	36
	Regolazione del volume e del suono	36
	Display e retroilluminazione	36
	Modalità radio	37
	Memorizzare le stazioni radio	37
4. ALLACCIAMENTI	Funzioni iPod	38
	AUX INPUT; collegamento ad un apparecchio di riproduzione esterno	40
	Collegare le cuffie	40
	Collegare il subwoofer	40
5. MALFUNZIONAMENTI	Malfunzionamento dovuto a scariche elettrostatiche	40
6. INFORMAZIONI GENERALI	Pulizia e manutenzione	40
7. SPECIFICHE TECNICHE		40
8. SMALTIMENTO		41
9. AVVERTENZE DI SICUREZZA		41







## ELEMENTI DI COMANDO

### Pannello frontale e lato sinistro:

1. Altoparlante
  2. Illuminazione
  3. Display LCD
  4. iPod Dock
  5. FUNCTION  
■◀◀ / TUNE  
  
▶ / ■  
▶▶ ■  
  
VOL. UP  
VOL. DN  
EQ/DISPLAY/CLOCK A.  
  
SLEEP / SNOOZE  
■ / MEMORY  
MEM + / ALARM
  6. REMOTE SENSOR
  7. ON/STANDBY
- tasto di selezione per fonte musicale: iPod, AUX (= Aux per fonte esterna) o radio  
iPod: ripetizione brano (pressione breve), indietro veloce (mantenere premuto)  
radio: ricerca indietro  
tasto riproduzione e pausa  
iPod: brano successivo (pressione breve) / avanti veloce (mantenere premuto)  
radio: ricerca avanti  
alzare il volume  
abbassare il volume  
impostazione equalizer (= suono) / visualizzazione dell'ora (pressione lunga) /  
impostazione orologio (ad apparecchio spento)  
funzione sleep/snooze  
tasto stop / tasto memoria  
spazio memoria avanti / orario sveglia  
ricevitori per telecomando  
accensione/standby

### Pannello posteriore e lato superiore:

8. Antenna OUC
  9. AUX INPUT
  10. SUBWOOFER OUTPUT
  11. PHONES
  12. DC 12 V
  13. DIMMER
- allacciamento per apparecchio di riproduzione esterno (ad es. registratore a cassetta)  
uscita per subwoofer attivo  
presa per cuffia  
allacciamento elettrico  
impostazione luminosità display e illuminazione

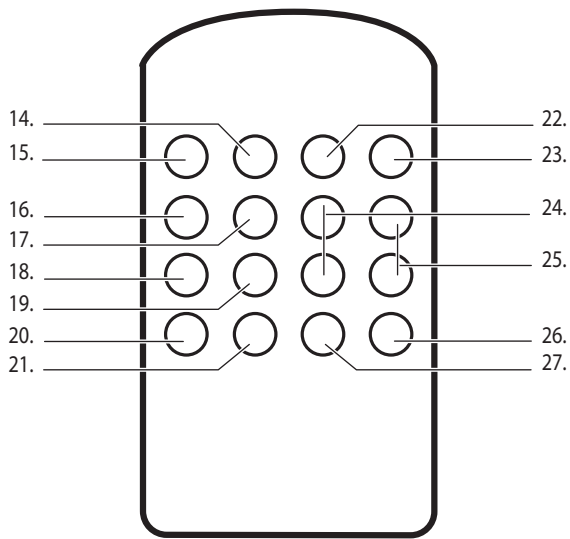





Italiano



## ELEMENTI DI COMANDO

---

### Telecomando:

- |  |   |
|--|---|
| 14. FUNCTION   | tasto funzione per selezione fonte musicale: iPod, AUX (= Aux per fonti esterne) o radio                  |
| 15. ON/STANDBY   | acceso/standby  |
| 16. EQ/DISPLAY   | impostazione equalizer (= suono) / visualizzazione dell'ora (pressione lunga)                             |
| 17. ST./MO/NIGHT   | commutazione stereo/mono / accendere/spegnere l'illuminazione   |
| 18. SLEEP / SNOOZE   | funzione snooze   |
| 19. ALARM  | sveglia   |
| 20.  / BACK/<br>TUNE -  | iPod: ripetizione brano (pressione breve), indietro veloce (mantenere premuto)<br>radio: ricerca indietro |
| 21.  / STOP /<br>MEMORY | tasto stop /<br>tasto memoria   |
| 22. CLOCK A.   | impostazione orologio (ad apparecchio spento)   |
| 23. MUTE   | funzione mute   |
| 24. MEM +/-  | scorrere nella memoria  |
| 25. VOL +/-  | impostazione volume   |
| 26.                     | iPod: brano successivo (pressione breve) / avanti veloce (mantenere premuto)<br>radio: ricerca avanti     |
| 27.                     | tasto riproduzione e pausa  |



## OPERAZIONI PRELIMINARI

### Indicazioni di sicurezza

- Osservate per favore le avvertenze di sicurezza a pagina 41 prima della messa in funzione.

### Posizionamento dell'apparecchio

- Posizionare l'apparecchio su un supporto stabile. Osservare per favore le avvertenze di sicurezza a pagina 41.
- Osservare che sopra ci sia sufficiente spazio per inserire l'iPod.

### Telecomando: inserire la pila

- La pila (tipo: CR 2025) è già inserita dalla fabbrica. Prima della messa in funzione è necessario rimuovere il nastro isolante trasparente dal telecomando.
- Cambiare la pila:  
sulla parte inferiore del telecomando si trova il vano batteria. A sinistra c'è una levetta su cui esercitare una pressione verso destra (mantenendo la pressione). A questo punto estrarre il supporto batteria. Inserire una pila nuova («+» verso l'alto; vedi inoltre disegno sul telecomando). Infilare di nuovo il supporto batteria nell'apposito vano del telecomando (scatta in posizione).

Italiano

### Collegamento alla rete elettrica

- Collegare dapprima l'adattatore di rete all'apparecchio (12.) poi inserire la spina nella presa di corrente (100-240 V) (controllare che la tensione di rete corrisponda al voltaggio indicato sulla targhetta).
- In caso di non utilizzo per un periodo prolungato, ad esempio durante le vacanze, staccare sempre l'adattatore di rete (risparmio energetico).

### Orario/ impostazione dell'orologio

L'ora viene visualizzata sul display LCD (3.) e bisogna assolutamente impostarla al primo utilizzo o dopo un'interruzione di corrente.

- Per impostare l'ora corrente spegnere l'apparecchio, premendo il tasto STANDBY/ON (7./15.).
- Premere per 3 secondi il tasto «CLOCK / DISPLAY» (5./22.). Sul display compare lampeggiando 12 HOURS.
- Premere il tasto «◀◀◀» oppure «▶▶▶» (20./26.) per selezionare tra la visualizzazione nel formato 24 o 12 ore e confermare con il tasto «CLOCK / DISPLAY» (5./22.). Sul display viene visualizzato 00:00 (le prime due cifre lampeggiano).
- Impostare l'ora con il tasto «◀◀◀» oppure «▶▶▶» (20./26.) e confermare con il tasto «CLOCK / DISPLAY» (5./22.). Sul display viene visualizzato ad esempio 20:00 (le ultime due cifre lampeggiano).
- Impostare i minuti con il tasto «◀◀◀» oppure «▶▶▶» (20./26.) e confermare con il tasto «CLOCK / DISPLAY» (5./22.). Sul display compare l'ora impostata, ad esempio 20:15.

#### Indicazione:

















- I numeri dei tasti dell'apparecchio e del telecomando sono indicati tra parentesi.





## Impostazione del timer

Mediante la funzione timer è possibile impostare l'ora di accensione e di spegnimento automatica dell'apparecchio. Dopo un'interruzione di corrente l'orario si sveglia impostato viene cancellato.

- Spegnere l'apparecchio premendo il tasto STANDBY/ON (7./15.).
- Premere per 2 secondi il tasto «ALARM» (5./19.). Sul display lampeggia  e la prima cifra.
- Impostare l'ora con il tasto  oppure  (20./26.). Confermare con il tasto «ALARM» (5./19.). Sul display viene visualizzato ad esempio 05:00 (le ultime due cifre lampeggiano).
- Impostare i minuti con il tasto  oppure  (20./26.). Confermare con il tasto «ALARM» (5./19.). Sul display viene visualizzato ,  oppure .
- Con il tasto  oppure  (20./26.) impostare la fonte di riproduzione desiderata ( = «Buzzer» (suono della sveglia),  = radio oppure ) e confermare con il tasto «ALARM» (5./19.). Sul display vengono visualizzati l'ora, il simbolo della sveglia  e la fonte selezionata lampeggia («BUZZ», «TUNER» o «iPod»).
- L'apparecchio si accende all'ora desiderata e avvia la sveglia, la riproduzione iPod (l'ultimo brano suonato) oppure si sintonizza sull'ultima stazione radio ascoltata. Raggiunta l'ora di spegnimento, l'apparecchio di spegne. Questo procedimento viene ripetuto ogni giorno. L'impianto può essere spento in ogni momento premendo il tasto STANDBY/ON (7./15.).
- Disinserire la funzione Timer premendo il tasto «ALARM» (5./19.). Il simbolo della sveglia  scompare. La programmazione resta in memoria e può essere riattivata in qualsiasi momento premendo nuovamente il tasto «ALARM» (ricompare il simbolo della sveglia ).

### Indicazioni:

- Se entro 3 secondi non viene premuto alcun tasto, l'apparecchio esce automaticamente dalla modalità di programmazione.
- Se la funzione sveglia è impostata su «iPod», verificare che l'iPod sia inserito, altrimenti suona l'allarme («Buzzer»).





## MESSA IN FUNZIONE

### Accendere/ spegnere l'apparecchio

- Accendere l'apparecchio premendo il tasto «STANDBY/ON» (7./15.). Il display si illumina. L'apparecchio riprende dall'ultima modalità operativa selezionata, ad esempio la modalità radio.
- Premendo ancora il tasto «STANDBY/ON» l'apparecchio si spegne nuovamente. Lo sfondo del display si spegne e sul display viene visualizzata l'ora, ad esempio 20:15.

### Selezionare la fonte musicale: Radio, iPod e AUX INPUT

- La fonte musicale può essere selezionata premendo ripetutamente il tasto «FUNCTION» (5./14.) situato sull'apparecchio o sul telecomando:
  -  **funzione radio** (OUC)
  -  **funzione iPod**
  -  **riproduzione da un apparecchio esterno** (ad es. registratore a cassetta) collegato all'ingresso «AUX INPUT» (9.)
- Al momento dello spegnimento viene memorizzata l'ultima modalità operativa, ad esempio la modalità radio, che viene riattivata automaticamente al momento dell'accensione.

### Regolazione del volume e del suono

- Il volume si regola direttamente sull'apparecchio o con il telecomando:
  - sull'apparecchio con i tasti «VOL. UP» o «VOL. DN» (5.),
  - sul telecomando, premere i tasti «VOL. +» o «VOL. -» (25.).
- Il livello di volume viene memorizzato e al momento della riaccensione dell'apparecchio viene riattivato automaticamente.
- Con il tasto «MUTE» (23.) sul telecomando, l'audio viene soppresso, ad esempio durante una telefonata. Premendo di nuovo il tasto, l'audio viene riattivato.
- Premendo più volte il tasto «EQ» (16.) (= equalizzatore) sul telecomando, è possibile effettuare la scelta tra le differenti funzioni acustiche preprogrammate: «nessuna visualizzazione» (= posizione neutra), DBBS, CLASSIC, JAZZ, ROCK e POP.

### Display e retroilluminazione

- La retroilluminazione del display LCD è blu e si attiva automaticamente all'accensione dell'apparecchio. L'illuminazione può comunque essere spenta, ad es. durante la notte, tenendo premuto a lungo il tasto «ST/MO/NIGHT» (17.). Premendo di nuovo a lungo il tasto, l'illuminazione viene riattivata.
- La luminosità del display ha tre gradi d'intensità e può essere modificata sul retro dell'apparecchio con l'interruttore «DIMMER» (13.).





## Modalità radio

- Accendere l'apparecchio premendo il tasto «STANDBY/ON» (7./15.).
- Accendere la radio premendo ripetutamente il tasto «FUNCTION» (5./14.).
- Per ottimizzare la ricezione, in caso di segnali deboli nel settore OUC, può essere utilizzata un'antenna OUC (8.).
- Premere il tasto «◀◀» oppure «▶▶» (5./20./26.) per 2 secondi per avviare la ricerca automatica delle stazioni radio. La ricerca automatica si arresta alla prima stazione con ricezione sufficiente e la stazione radio si sente. Sul display viene visualizzata la frequenza, ad esempio F1 103.50. In caso di stazioni in stereofonia, a destra sul display appare il simbolo «ST». In caso di segnale debole la ricezione stereo può essere disturbata. In questo caso passare alla modalità MONO (premere il tasto «ST/MO/NIGHT»(17)).
- Mantenendo di nuovo la pressione del tasto «◀◀» oppure «▶▶» (5./20./26.) si avvia di nuovo la ricerca delle stazioni radio.
- Premendo brevemente il tasto «◀◀» oppure «▶▶» (5./20./26.) la ricerca delle stazioni può anche avere luogo gradualmente.

## Memorizzare le stazioni radio

- Ricercare la stazione radio (vedi capitolo precedente).
- Premere brevemente il tasto «MEMORY» (5./21.). Sul display lampeggia il primo spazio di memoria vuoto, ad esempio 01.
- Sul telecomando selezionare con i tasti «MEM +/-» (24.) lo spazio di memoria desiderato, ad esempio 05 e confermare con il tasto «MEMORY» (5./21.). La stazione è memorizzata.
- Ripetere il procedimento per memorizzare ulteriori stazioni radio. È possibile memorizzare fino a 20 stazioni radio.
- Con i due tasti «MEM +/-» (24.) si può scorrere nell'elenco delle stazioni memorizzate per ascoltare la stazione desiderata.



## ALLACCIAMENTI

### Collegamento dell'iPod

Per la riproduzione musicale, all'apparecchio è possibile allacciare un iPod®. La musica si può ascoltare in tre modi: all'iPod stesso, all'apparecchio (con i tasti di comando) (5.) oppure tramite il telecomando. È consentito l'utilizzo dei seguenti iPod:

- iPod di 3a, 4a e 5a generazione, iPod Video, iPod Photo, iPod Mini e iPod Nano (1a e 2a generazione).
- Prima dell'utilizzo iniziale inserire l' «iPod Dock-Adapter» adatto nella Docking-Station (4.) (scatta in posizione). 9 adattatori iPod sono forniti con l'apparecchio. Altri «iPod Dock-Adapter» sono invece ottenibili come accessori Apple® per i diversi tipi di iPod.

**Nota:** non inserire mai un iPod direttamente nella stazione docking senza usare un «iPod-Dock Adapter». I contatti dell'iPod e quelli della Dockingstation subire dei danni (nessun diritto di garanzia).

- Inserire l'iPod finché scatta in posizione.

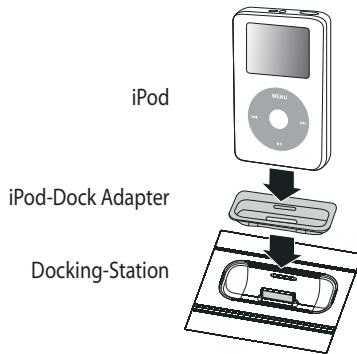

### Riproduzione dell'iPod/ terminare la riproduzione

- Accendere l'apparecchio premendo il tasto «STANDBY/ON» (7./15.).
- Accendere l'iPod premendo ripetutamente il tasto «FUNCTION» (5./14.).
- Avviare la riproduzione con il tasto PLAY/PAUSE ►|| (sull'apparecchio o sul telecomando). Sull'iPod viene visualizzato il brano riprodotto al momento.
- L'iPod riproduce tutti i brani fino alla fine della lista o dell'album (a dipendenza dell'ultimo brano riprodotto).
- Con il tasto PLAY/PAUSE ►|| interrompere la riproduzione, che può essere continuata premendo di nuovo il tasto.
- Per spegnere la riproduzione, premere il tasto Stop.





## Selezionare i brani sull'iPod

- Premendo una volta il tasto «⏮» è possibile riprodurre ancora una volta il brano attuale. Premendo ripetutamente il tasto è possibile scorrere ai brani precedenti.
- Con il tasto «⏭» si può scorrere ai brani successivi.
- Tenendo premuto il tasto «⏮» o «⏭», si effettua un ritorno o un avanzamento rapido. Durante il ritorno/avanzamento rapido, il volume dell'audio è ridotto.
- Con il tasto «MENU» sul telecomando è possibile scorrere al livello precedente del menu dell'iPod.

## iPod e funzione sveglia

- La funzione sveglia (v. pagina 35) permette di farsi svegliare tramite l'iPod. Selezionare il brano dal quale si desidera essere svegliati e premere il tasto stop.

## Funzione ricarica

- Con l'iPod inserito, l'accumulatore viene automaticamente ricaricato. Sul display dell'iPod viene visualizzato il normale simbolo di ricarica.



\*) iPod è un marchio depositato della Apple Inc.



## AUX INPUT; collegamento ad un apparecchio di riproduzione esterno

È inoltre possibile riprodurre la musica da un apparecchio di riproduzione esterno (ad es. registratore a cassetta, lettore MP3). Una connessione AUX INPUT è disponibile sul retro dell'apparecchio (3.5 mm):

- collegare un apparecchio di riproduzione esterno.
- premendo ripetutamente il tasto «FUNCTION» (5./14.) selezionare la connessione «AUX».
- riprodurre la musica dall'apparecchio esterno.

## Collegare le cuffie

- La presa per cuffie si trova sul retro dell'apparecchio (11.).
- A questa può essere collegata una cuffia stereo con presa jack (3.5 mm).
- Prima di collegare le cuffie abbassare il volume.
- Appena vengono collegate le cuffie gli altoparlanti dell'impianto stereo vengono spente automaticamente.
- Per prevenire danni all'udito si consiglia di non utilizzare le cuffie ad alto volume.
- Abbassare assolutamente il volume prima di disconnettere le cuffie.

## Collegare subwoofer

- Sul retro dell'apparecchio è possibile collegare un subwoofer attivo alla presa «SUBWOOFER OUTPUT» (10.).
- Spegner l'apparecchio prima di collegare il subwoofer.

Italiano

## MALFUNZIONAMENTI

- Le scariche elettrostatiche possono causare il malfunzionamento dell'apparecchio. Per rimuovere questi disturbi, scollegare l'apparecchio per alcuni minuti dalla rete (scollegare l'adattatore di rete).

## INFORMAZIONI GENERALI

### Pulizia e manutenzione

- Pulire il corpo dell'apparecchio con un panno morbido, pulito e inumidito con acqua tiepida.
- Non utilizzare solventi come benzina o altri detergenti chimici poiché questi possono corrodere la superficie dell'apparecchio.
- Importante: proteggere l'apparecchio da infiltrazioni di liquido.

## SPECIFICHE TECNICHE

Alimentazione	100-240 V
Potenza assorbita	21 W
Pila	telecomando: 1x CR 2025



## SMALTIMENTO

---

- Consegnare gratuitamente gli apparecchi non più in uso presso ogni punto vendita per uno smaltimento adeguato.
- Smaltire immediatamente gli apparecchi con guasti pericolosi assicurandosi che non possano più essere utilizzati.
- Non gettare gli apparecchi e le pile tra i rifiuti domestici (tutela dell'ambiente!).

## AVVERTENZE DI SICUREZZA

---

1. **LEGGERE LE ISTRUZIONI D'USO:** prima della messa in funzione dell'apparecchio, leggere tutte le indicazioni di sicurezza e le istruzioni d'uso.
2. **CONSERVARE LE ISTRUZIONI D'USO:** conservare le indicazioni di sicurezza e le istruzioni d'uso nel caso in cui debbano essere consultate in futuro.
3. **OSSERVARE LE AVVERTENZE DI SICUREZZA:** osservare tutte le avvertenze di sicurezza indicate sull'apparecchio e nelle istruzioni d'uso.
4. **SEGUIRE LE INDICAZIONI:** seguire tutte le indicazioni d'uso.
5. **ACQUA E UMIDITÀ:** non utilizzare l'apparecchio in prossimità dell'acqua, ad es. vicino a una vasca da bagno, a un lavabo, a una piscina o in una cantina umida. **PERICOLO DI SCOSSA ELETTRICA**, nel caso in cui l'apparecchio entri in contatto con l'acqua o vi cada dentro. In questo caso non tentare di afferrare l'apparecchio ma staccare prima assolutamente la spina dalla presa di corrente!
6. **VENTILAZIONE:** collocare l'apparecchio in modo da garantire una ventilazione sufficiente, badando che i fori di ventilazione non vengano coperti. Non coprire mai l'apparecchio; non collocarlo su letti, divani, tappeti spessi o superfici simili né in altro luogo con aerazione insufficiente, ad es. gli armadi a muro.
7. **FONTI DI CALORE:** non collocare l'apparecchio vicino a fonti di calore quali caloriferi, fuoriuscite d'aria calda, forni o altri oggetti che emanano aria calda (amplificatori compresi).
8. **ALIMENTAZIONE:** collegare l'apparecchio alla rete secondo le indicazioni contenute nelle istruzioni e sull'apparecchio.
9. **PROTEZIONE DEL CAVO DI ALIMENTAZIONE:** far passare il cavo di alimentazione dove non sia soggetto a essere calpestato o schiacciato da oggetti posti sopra o contro di esso; assicurarsi in particolare che il cavo sia collegato in modo sicuro all'apparecchio e alla presa.
10. **PULIZIA:** pulire l'apparecchio solo conformemente alle indicazioni del produttore.
11. **NON UTILIZZO:** se l'apparecchio non viene utilizzato per un lungo periodo di tempo, rimuovere l'adattatore di rete dalla presa di corrente ed estrarre la pila dal telecomando. Soltanto estraendo completamente l'adattatore di rete l'apparecchio sarà completamente escluso dalla rete elettrica.
12. **PENETRAZIONE DI CORPI ESTRANEI E DI LIQUIDI:** assicurarsi che nessun oggetto e nessun liquido penetri nelle aperture dell'apparecchio.
13. **RIPARAZIONI:** l'apparecchio deve essere riparato da personale qualificato nel caso in cui:
  - il cavo e la spina sono danneggiati;
  - oggetti o liquidi sono penetrati nelle aperture dell'apparecchio;
  - l'apparecchio è stato esposto alla pioggia o è caduto nell'acqua;
  - l'apparecchio è caduto o il corpo dell'apparecchio è stato danneggiato;
  - l'apparecchio non sembra funzionare normalmente o il suo funzionamento è cambiato.
14. **MANUTENZIONE:** effettuare solo la manutenzione descritta nelle istruzioni d'uso. Le altre operazioni di manutenzione devono essere eseguite da personale qualificato.



### AVVERTENZA:

**Per evitare il rischio di incendio o di scossa elettrica, non esporre mai l'apparecchio alla pioggia o all'umidità.**



Queste indicazioni si trovano sul fondo, sul lato o sul retro dell'apparecchio.

- **ATTENZIONE:** per evitare il rischio di scossa elettrica, non rimuovere il coperchio (o la parte posteriore) dell'apparecchio. Non aprire assolutamente l'adattatore di rete. Per le riparazioni, rivolgersi esclusivamente a personale qualificato.
- Il fulmine nel triangolo avverte l'utente che la «pericolosa» tensione non isolata all'interno dell'apparecchio può essere sufficiente a causare una scossa elettrica.
- Avvertenza sugli spruzzi: «assicurarsi che l'apparecchio non sia esposto a spruzzi e non collocare sopra di esso nessun contenitore di liquido, ad es. vasi».
- Avvertenza di sicurezza: «assicurarsi che la ventilazione sia sufficiente durante il funzionamento dell'apparecchio.»
- Per una ventilazione sufficiente è necessario lasciare uno spazio di almeno 100 mm attorno all'apparecchio.
- Non collocare candele o altre sorgenti di fiamme libere sull'apparecchio.
- Togliere le pile usate dal vano batteria e smaltirle in modo adeguato. Non ricaricare le pile né gettarle nel fuoco.



Italiano







## Garantie / Garantie / Garanzia



**2 Jahre M-Garantie**  
**2 ans M-garantie**  
**2 anni M-garanzia**

Die MIGROS übernimmt während zwei Jahren seit Kaufabschluss die Garantie für Mängelfreiheit und Funktionsfähigkeit des von Ihnen erworbenen Gegenstandes.

Die MIGROS kann die Garantieleistung wahlweise durch kostenlose Reparatur, gleichwertigen Ersatz oder durch Rückerstattung des Kaufpreises erbringen. Weiterer Ansprüche sind ausgeschlossen.

Nicht unter die Garantie fallen normale Abnutzung sowie die Folgen unsachgemässer Behandlung oder Beschädigung durch den Käufer oder Drittpersonen sowie Mängel, die auf äussere Umstände zurückzuführen sind. Die Garantieverpflichtung erlischt bei Reparaturen durch nicht MIGROS-autorisierte Servicestellen. Garantieschein oder Kaufnachweis (Kassabon, Rechnung) bitte sorgfältig aufbewahren. Bei Fehlen desselben wird jeder Garantieanspruch hinfällig.

MIGROS garantit, pour la durée de deux ans à partir de la date d'achat, le fonctionnement correct de l'objet acquis et son absence de défauts.

MIGROS peut choisir la modalité d'exécution de la prestation de garantie entre la réparation gratuite, le remplacement par un produit équivalent ou le remboursement du prix payé. Toutes les autres prétentions sont exclues.

La garantie n'inclut pas l'usure normale, ni les conséquences d'un traitement non approprié, ni l'endommagement par l'acheteur ou un tiers, ni les défauts dus à des circonstances extérieures.

La garantie n'est valable que si les réparations ont exclusivement été effectuées par le service après-vente MIGROS ou par les services autorisés par MIGROS.

Nous vous prions de bien vouloir conserver soigneusement le certificat de garantie ou le justificatif de l'achat (quittance, facture). Sans celui-ci aucune réclamation ne sera admise.

La MIGROS si assume per due anni, a partire dalla data d'acquisto, la garanzia per il funzionamento efficiente e l'assenza di difetti dell'oggetto in suo possesso.

La MIGROS può scegliere se eseguire la prestazione di garanzia attraverso la riparazione gratuita, la sostituzione del prodotto con uno di uguale valore o il rimborso del prezzo d'acquisto dello stesso. Ogni altra pretesa è esclusa.

Non sono compresi nella garanzia i guasti dovuti a normale usura, uso inadeguato o danni provocati dal proprietario o da terze persone, oppure derivanti da cause esterne.

L'obbligo di garanzia è valido soltanto all'esplicita condizione, che si ricorra unicamente al servizio dopo vendita MIGROS o ai servizi autorizzati.

Per favore conservi il certificato di garanzia oppure il giustificativo d'acquisto (scontrino, fattura). Con la sua perdita si estingue ogni diritto di garanzia.

### MIGROS Service

Reparatur- oder pflegebedürftige Geräte werden in jeder Verkaufsstelle entgegengenommen.

Les articles nécessitant un service d'entretien ou une réparation sont repris à chaque point de vente.

Gli articoli che necessitano un servizio manutenzione o una riparazione possono essere depositati in ogni punto vendita.



**M-INFOLINE**  
0848 84 0848  
[www.migros.ch](http://www.migros.ch)

Haben Sie weitere Fragen? Die M-Infoline hilft Ihnen gerne weiter unter der Tel.-Nr.: 0848 84 0848:

Montag bis Freitag 08.00 – 18.30 Uhr  
Samstag 08.30 – 17.30

(8 Rp./Min. 08.00 – 17.00 Uhr, 4 Rp./Min von 17.00 – 18.30 Uhr und Samstag).

[www.migros.ch/kontakt](http://www.migros.ch/kontakt)

Vous avez des questions? M-Infoline est là pour vous aider: 0848 84 0848 du lundi au vendredi de 8h à 18h30, samedi de 8h30 à 17h30.

(8 cts/min. de 8 h à 17 h, 4 cts/min. de 17 h à 18 h 30 et samedi).

[www.migros.ch/contact](http://www.migros.ch/contact)

Avete altre domande? L'M-Infoline rimane volentieri a vostra disposizione per ulteriori informazioni:

0848 84 0848 dal lunedì al venerdì dalle 08.00 alle 18.30 e il sabato dalle 08.30 alle 17.30 (8 cent./min. dalle 8.00 alle 17.00, 4 cent./min. dalle 17.00 alle 18.30 e sabato).

[www.migros.ch/contacto](http://www.migros.ch/contacto)