

# Guida utente

---

CLX-330x/330xW Series  
CLX-330xFN/330xFW Series

## DI BASE

Questa Guida fornisce informazioni relative all'installazione, al funzionamento di base e alla soluzione dei problemi visualizzati in Windows.

## AVANZATA

Questa Guida fornisce informazioni relative all'installazione, alla configurazione avanzata, al funzionamento e alla risoluzione dei problemi all'interno degli svariati ambienti dei sistemi operativi.

Alcune funzioni potranno non essere disponibili a seconda del modello o del Paese.



## 1. Introduzione

Vantaggi principali	5
Funzioni per modello	7
Da sapere	12
Informazioni sulla Guida dell'utente	14
Informazioni sulla sicurezza	15
Panoramica del dispositivo	21
Panoramica pannello di controllo	25
Accensione dell'apparecchio	31
Installazione del driver in locale	32
Reinstallazione del driver	33



## 2. Panoramica dei menu e impostazioni di base

Panoramica dei menu	35
Impostazioni di base del dispositivo	41
Supporti e vassoi	43
Stampa base	56
Elementi di base per la copia	62
Digitalizzazione di base	67

Fax di base	69
Utilizzo di un dispositivo di memoria USB	74



## 3. Manutenzione

Ordine di materiali di consumo e accessori	80
Materiali di consumo disponibili	81
Parti sostituibili a disposizione	83
Conservazione della cartuccia del toner	84
Ridistribuzione del toner	86
Sostituzione della cartuccia del toner	88
Sostituzione del contenitore del toner di scarto	90
Sostituzione della fotounità	92
Monitoraggio della durata dei materiali di consumo	94
Impostazione dell'avviso toner scarso	95
Pulizia del dispositivo	96
Suggerimenti per lo spostamento e la conservazione del dispositivo	101



## 4. Risoluzione dei problemi

<b>Suggerimenti per evitare gli inceppamenti della carta</b>	<b>103</b>
<b>Eliminazione di un inceppamento di documenti originali</b>	<b>104</b>
<b>Rimozione della carta inceppata</b>	<b>109</b>
<b>Spiegazione del LED di stato</b>	<b>114</b>
<b>Spiegazione dei messaggi del display</b>	<b>117</b>



## 5. Appendice

<b>Specifiche</b>	<b>126</b>
<b>Informazioni normative</b>	<b>136</b>
<b>Copyright</b>	<b>150</b>



# 1. Introduzione

Questo capitolo fornisce le informazioni necessarie prima di utilizzare l'apparecchio.

- **Vantaggi principali** 5
- **Funzioni per modello** 7
- **Da sapere** 12
- **Informazioni sulla Guida dell'utente** 14
- **Informazioni sulla sicurezza** 15
- **Panoramica del dispositivo** 21
- **Panoramica pannello di controllo** 25
- **Accensione dell'apparecchio** 31
- **Installazione del driver in locale** 32
- **Reinstallazione del driver** 33





# Vantaggi principali

## Rispettosa dell'ambiente



- Per risparmiare toner e carta, questo dispositivo supporta la funzionalità Eco (vedere “Stampa Eco” a pagina 60).
- Per risparmiare carta è possibile stampare più pagine su un solo foglio (vedere “Uso delle funzioni di stampa avanzate” a pagina 238).
- Per risparmiare carta è possibile stampare sulle due facciate del foglio (stampa fronte-retro) (Manuale) (vedere “Uso delle funzioni di stampa avanzate” a pagina 238).
- Per risparmiare elettricità, questo apparecchio entra automaticamente nella modalità Risparmio energia, riducendo in modo sostanziale i consumi elettrici.

## Stampa rapida ad alta risoluzione



- È possibile stampare con un'ampia gamma di colori utilizzando ciano, magenta, giallo e nero.
- È possibile stampare con una risoluzione fino a 2.400 x 600 dpi reali.

- Stampa rapida a richiesta.
  - per la stampa solo fronte in bianco e nero, 18 ppm (A4) o 19 ppm (Lettera).
  - per la stampa solo fronte a colori, 4 ppm (A4 o Lettera).

## Convenienza



- È possibile stampare da smartphone o computer con le app compatibili con Google Cloud Print (vedere “Google Cloud Print” a pagina 205).
- Easy Capture Manager consente di apportare modifiche e stampare con facilità quanto viene acquisito con il tasto Stampa schermo della tastiera (vedere “Easy Capture Manager” a pagina 270).
- Samsung Easy Printer Manager e Stato di stampa sono programmi che eseguono il monitoraggio e informano l'utente sullo stato del dispositivo, consentendo di personalizzarne le impostazioni (vedere “Utilizzo di Samsung Easy Printer Manager” a pagina 277 o “Utilizzo di Stato della stampante Samsung” a pagina 287).
- Samsung Easy Document Creator è un'applicazione che aiuta gli utenti a preparare e condividere documenti di grandi dimensioni o altre informazioni digitalizzate o inviate tramite fax in modo digitale. (vedere “Utilizzo di Samsung Easy Document Creator” a pagina 281)

# Vantaggi principali

- AnyWeb Print consente di catturare schermate, vedere in anteprima, ritagliare e stampare le schermate di Windows Internet Explorer più facilmente rispetto a quando si utilizza il programma normale (vedere “Samsung AnyWeb Print” a pagina 272).
- Smart Update consente di verificare l'esistenza di nuovi programmi software e di installarne le versioni più recenti durante la procedura di installazione del driver della stampante. Questa funzione è disponibile solo per Windows.
- Gli utenti che dispongono di accesso a Internet possono ottenere informazioni utili, supporto, driver del dispositivo, manuali e informazioni sull'ordine dal sito Web Samsung, [www.samsung.com](http://www.samsung.com) > trova il prodotto > Supporto o Download.

## Ampia gamma di funzionalità e supporto alle applicazioni



- Supporta svariati formati carta (vedere “Specifiche del supporto di stampa” a pagina 129).
- Stampa filigrane: È possibile personalizzare i documenti inserendo alcune parole, ad esempio “**CONFIDENTIAL**” (vedere “Uso delle funzioni di stampa avanzate” a pagina 238).
- Stampa poster: Il testo e le immagini di ciascuna pagina del documento vengono ingranditi e stampati su diversi fogli, quindi possono essere uniti per formare un poster (vedere “Uso delle funzioni di stampa avanzate” a pagina 238).

- È possibile stampare in svariati sistemi operativi (vedere “Requisiti di sistema” a pagina 132).
- Il dispositivo è dotato di un'interfaccia USB e/o di un'interfaccia di rete.

## Sono supportati diversi metodi di impostazione della rete wireless



- Pulsante WPS (Wi-Fi Protected Setup™)
  - È possibile utilizzare il pulsante WPS sul dispositivo o sul punto di accesso (o router wireless) per connettersi facilmente a una rete wireless.
- Cavo USB o cavo di rete
  - È possibile connettersi e configurare diverse impostazioni di rete wireless utilizzando un cavo USB o un cavo di rete.
- Wi-Fi Direct
  - È possibile stampare comodamente da un dispositivo mobile grazie alla funzione Wi-Fi o Wi-Fi Direct.



Vedere “Introduzione ai metodi di impostazione wireless” a pagina 176.

# Funzioni per modello

Alcune funzioni e articoli opzionali potranno non essere disponibili a seconda dei modelli e Paesi.

## Sistema operativo

Sistema operativo	CLX-330x Series CLX-330xW Series	CLX-330xFN Series CLX-330xFW Series
Windows	•	•
Macintosh	•	•
Linux	•	•

(•: Inclusa, vuoto: non disponibile)

# Funzioni per modello

## Software



È possibile installare il driver della stampante e il software quando si inserisce il CD del software nel lettore CD-ROM. Per Windows, selezionare il driver della stampante e il software nella finestra **Selezionare il software e le utilità da installare**.

Software		CLX-330x Series CLX-330xW Series	CLX-330xFN Series CLX-330xFW Series
Driver della stampante SPL		•	•
Driver della stampante PCL		•	•
Driver della stampante PS		•	•
Driver della stampante XPS <sup>a</sup>		•	•
Samsung Easy Printer Manager	Impostazioni digitalizzazione su PC	•	•
	Impostazioni fax su PC		•
	Impostazioni dispositivo	•	•
Samsung Easy Document Creator		•	•
Samsung Easy Color Manager <sup>b</sup>		•	•
Stato della stampante Samsung		•	•
AnyWeb Print <sup>b</sup>		•	•

# Funzioni per modello

Software		CLX-330x Series CLX-330xW Series	CLX-330xFN Series CLX-330xFW Series
SyncThru™ Web Service		• (solo CLX-330xW Series)	•
SyncThru Admin Web Service		• (solo CLX-330xW Series)	•
Easy Eco Driver		•	•
Fax	Samsung Network PC Fax		•
Digitalizza	Driver di digitalizzazione Twain	•	•
	Driver di digitalizzazione WIA	•	•
	Samsung Assistente digitalizzazione <sup>b</sup>	•	•

a. Per i driver XPS/PS driver, è possibile installare il driver della stampante XPS/PS nella finestra **Installazione personalizzata** (Fare riferimento al CD del software fornito con il dispositivo).

b. Scaricare il software dal sito Web Samsung e provvedere all'installazione: (<http://www.samsung.com> > vostro prodotto > Support o Downloads). Prima dell'installazione, verificare che il sistema operativo del computer supporti il software.

(•: Inclusa, vuoto: non disponibile)

# Funzioni per modello

## Funzione Varie

Funzioni	CLX-330x Series CLX-330xW Series	CLX-330xFN Series CLX-330xFW Series
USB 2.0 ad alta velocità	•	•
Interfaccia di rete LAN Ethernet 10/100 Base TX cablata	• (solo CLX-330xW Series)	•
Interfaccia di rete LAN wireless 802.11b/g/n <sup>a</sup>	• (solo CLX-330xW Series)	• (solo CLX-330xFW Series)
Google Cloud Print™	•	•
Stampa Eco (Pannello di controllo)	•	•
Stampa duplex (fronte-retro) (Manuale) <sup>b</sup>	•	•
Interfaccia di memoria USB	•	•
Alimentatore documenti automatico (ADA)		•

a. In base al paese, la scheda LAN wireless potrebbe non essere disponibile. In alcuni Paesi è possibile utilizzare solo lo standard 802.11 b/g. Contattare il concessionario Samsung locale o il rivenditore presso cui è stato acquistato il dispositivo.

b. Solo Windows.

(●: Inclusa, vuoto: non disponibile)

# Funzioni per modello

Funzioni		CLX-330x Series CLX-330xW Series	CLX-330xFN Series CLX-330xFW Series
Fax	Invio multiplo		•
	Invio ritard.		•
	Invio priorit.		•
	Ricez. sicura		•
	Invia/Inoltra ricevuti - fax		•
Digitalizza	Digitalizza su PC	•	•
Copia	Copia di una scheda ID	•	•
	Copia ridotta o ingrandita	•	•
	Fascicolazione	•	•
	N su 2, N su 4	•	•
	Regola sfondo	•	•

(•: Inclusa, vuoto: non disponibile)

# Da sapere



## Il dispositivo non stampa.

- Aprire l'elenco della coda di stampa ed eliminare il documento dalla coda (vedere “Annullamento di un lavoro di stampa” a pagina 57).
- Rimuovere il driver e reinstallarlo (vedere “Installazione del driver in locale” a pagina 32).
- Selezionare il dispositivo come predefinito in Windows (vedere “Impostazione del dispositivo come predefinito” a pagina 237).



## Dove si acquistano accessori o materiali di consumo?

- Rivolgersi a un distributore Samsung o al rivenditore.
- Visitare il sito Web [www.samsung.com/supplies](http://www.samsung.com/supplies). Selezionare il Paese/la regione di appartenenza per visualizzare le informazioni di assistenza del prodotto.



## Il LED di stato lampeggia o rimane costantemente acceso.

- Spegnere il prodotto e riaccenderlo.
- Controllare i significati delle indicazioni dei LED nel presente manuale ed eseguire la soluzione dei problemi di conseguenza (vedere “Spiegazione del LED di stato” a pagina 114).



## La carta si è inceppata.

- Aprire e chiudere l'unità di digitalizzazione (vedere “Vista anteriore” a pagina 22).
- Controllare le istruzioni relative alla rimozione della carta inceppata nel presente manuale ed eseguire la soluzione dei problemi di conseguenza (vedere “Rimozione della carta inceppata” a pagina 109).



# Da sapere



## Le stampe presentano sbavature.

- Il livello toner può essere scarso o non uniforme. Scuotere la cartuccia del toner (vedere “Ridistribuzione del toner” a pagina 86).
- Provare a stampare con una risoluzione diversa (vedere “Apertura delle preferenze di stampa” a pagina 58).
- Sostituire la cartuccia del toner (vedere “Sostituzione della cartuccia del toner” a pagina 88).



## Dove è possibile scaricare il driver dell'apparecchio?

- È possibile ottenere informazioni utili, supporto, driver del dispositivo, manuali e informazioni sull'ordine dal sito Web Samsung, [www.samsung.com](http://www.samsung.com) > trova il prodotto > Supporto o Download.

# Informazioni sulla Guida dell'utente

Questa Guida dell'utente fornisce le informazioni di base sull'apparecchio e una spiegazione dettagliata di ciascuna fase per descrivere l'utilizzo dell'apparecchio.

- Prima di utilizzare il dispositivo, leggere le informazioni sulla sicurezza.
- Se si riscontrano problemi durante l'utilizzo del dispositivo, fare riferimento al capitolo relativo alla risoluzione dei problemi.
- I termini utilizzati in questa Guida dell'utente sono illustrati nel capitolo sul glossario.
- Le figure contenute in questa Guida dell'utente possono apparire diverse rispetto alla stampante interessata, in base alle opzioni o al modello acquistato.
- Le figure contenute in questa guida dell'amministratore di sistema possono apparire diverse rispetto al dispositivo utilizzato, in base alla versione del firmware o del driver.
- Le procedure indicate nella presente Guida dell'utente si basano principalmente su Windows 7.



## Convenzioni

Alcuni termini della Guida vengono usati in modo intercambiabile, come descritto di seguito:

- Documento è sinonimo di originale.
- Carta è sinonimo di supporto o supporto di stampa.

- Dispositivo si riferisce alla stampante o all'MFP.

## Icone generali



Icona	Testo	Descrizione
	<b>Attenzione</b>	Fornisce agli utenti informazioni per proteggere il dispositivo da possibili danni o malfunzionamenti.
	<b>Nota</b>	Fornisce informazioni aggiuntive o specifiche dettagliate della funzione o caratteristica del dispositivo.

# Informazioni sulla sicurezza

Queste avvertenze e precauzioni sono state incluse allo scopo di evitare lesioni alle persone e potenziali danni al dispositivo. Prima di utilizzare il dispositivo, leggere e comprendere tutte queste istruzioni. Dopo la lettura di questa sezione, conservare il documento in un luogo sicuro ma facilmente accessibile per riferimento.

## Importanti simboli per la sicurezza

### Descrizione di tutte le icone e dei simboli utilizzati in questo capitolo

	<b>Avviso</b>	Procedure pericolose o non sicure che potrebbero causare gravi lesioni alle persone o la morte.
	<b>Attenzione</b>	Procedure pericolose o non sicure che potrebbero causare lesioni alle persone o danni alla proprietà.
	Non tentare.	

## Ambiente operativo

### Avviso



Non utilizzare se il cavo di alimentazione è danneggiato oppure se la presa elettrica non è collegata a terra.

Potrebbero verificarsi scosse elettriche o incendi.



Non collocare nulla sopra il dispositivo (acqua, piccoli oggetti metallici o oggetti pesanti, candele, sigarette accese, ecc.).

Potrebbero verificarsi scosse elettriche o incendi.

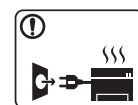

- Se l'apparecchio si surriscalda, rilascia fumo, emette strani rumori o genera odori, spegnerlo immediatamente e scollegare la spina.

- L'utente deve poter accedere alla presa di alimentazione in caso di emergenze che richiedano la disconnessione della spina.

Potrebbero verificarsi scosse elettriche o incendi.



Non piegare, né posizionare oggetti pesanti sul cavo di alimentazione.

Se si cammina sul cavo di alimentazione o questo viene danneggiato da un oggetto pesante, potrebbero verificarsi scosse elettriche o incendi.

# Informazioni sulla sicurezza



Non rimuovere la spina tirando il cavo; non toccare la spina con le mani bagnate.

Potrebbero verificarsi scosse elettriche o incendi.

## **Attenzione**

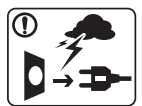

Durante un temporale o per un periodo di non funzionamento, rimuovere la spina di alimentazione dalla presa elettrica.

Potrebbero verificarsi scosse elettriche o incendi.



Prestare attenzione, l'area di uscita carta è calda.

Potrebbero verificarsi ustioni.



Se l'apparecchio è caduto oppure se la superficie appare danneggiata, scollegarlo da tutti i collegamenti di interfaccia e richiedere assistenza del personale qualificato.

Diversamente, potrebbero verificarsi scosse elettriche o incendi.



Se l'apparecchio non funziona correttamente dopo aver seguito tali indicazioni, scollegarlo da tutti i collegamenti di interfaccia e richiedere assistenza del personale qualificato.

Diversamente, potrebbero verificarsi scosse elettriche o incendi.



Se la spina non entra facilmente nella presa elettrica, non forzare.

Chiamare un elettricista per cambiare la presa elettrica; diversamente, potrebbero verificarsi scosse elettriche.



Non lasciare che eventuali animali domestici mordano il cavo di alimentazione CA, il cavo della linea telefonica o il cavo di interfaccia del PC.

Potrebbero verificarsi scosse elettriche, incendi e/o lesioni agli animali domestici.

## Metodo di funzionamento

### **Attenzione**



Durante la stampa non estrarre la carta con forza.







Così facendo si rischia di danneggiare il dispositivo.



Prestare attenzione a non inserire le mani tra l'apparecchio e il vassoio carta.

Ci si potrebbe fare male.

# Informazioni sulla sicurezza

	<p>Prestare attenzione a non tagliarsi con la carta durante la sua sostituzione o la rimozione di carta inceppata.</p> <p>I bordi della carta nuova sono affilati e potrebbero provocare tagli dolorosi.</p>
	<p>Quando si stampano grandi quantità, la parte inferiore dell'area di uscita carta potrebbe scaldarsi. Non lasciare che i bambini la tocchino.</p> <p>Potrebbero verificarsi ustioni.</p>
	<p>Quando si rimuove la carta inceppata, non utilizzare pinzette o altri oggetti in metallo appuntiti.</p> <p>Si potrebbe danneggiare la stampante.</p>
	<p>Non lasciare che nel vassoio di uscita carta si impilino troppi fogli.</p> <p>Si potrebbe danneggiare la stampante.</p>
	<p>Non bloccare l'apertura di ventilazione né spingere oggetti in essa.</p> <p>Tale operazione potrebbe provocare elevate temperature dei componenti che possono causare danni o incendi.</p>
	<p>L'utilizzo di controlli o regolazioni diversi da quelli qui specificati potrebbe provocare l'esposizione a radiazioni pericolose.</p>
	<p>Il dispositivo di alimentazione di questa stampante è il cavo di alimentazione.</p> <p>Per spegnere il dispositivo, rimuovere il cavo di alimentazione dalla presa elettrica.</p>

## Installazione/spostamento

### Avviso

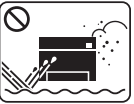
	<p>Non posizionare l'apparecchio in un'area polverosa, umida o con perdite di acqua.</p> <p>Potrebbero verificarsi scosse elettriche o incendi.</p>
---	---

# Informazioni sulla sicurezza

## Attenzione



Quando si sposta l'apparecchio, spegnerlo e scollegare tutti i cavi. Le seguenti informazioni sono solo suggerimenti basati sul peso delle unità. Qualora l'utilizzatore sia in condizioni mediche che impediscono il sollevamento, non sollevare il dispositivo. Chiedere aiuto e utilizzare sempre il numero di persone adeguato per sollevare il dispositivo in sicurezza.

Sollevare quindi il dispositivo:

- Se l'apparecchio pesa meno di 20 kg, per sollevarlo è necessaria 1 sola persona.
- Se l'apparecchio pesa da 20 a 40 kg, per sollevarlo sono necessarie 2 persone.
- Se l'apparecchio pesa oltre 40 kg, per sollevarlo sono necessarie 4 o più persone.

Il dispositivo potrebbe cadere, provocando lesioni personali o danni.



Non collocare l'apparecchio su una superficie instabile.

Il dispositivo potrebbe cadere, provocando lesioni personali o danni.



Utilizzare solo cavo della linea telefonica AWG N. 26<sup>a</sup>o maggiore, se necessario.

Diversamente si rischia di danneggiare la stampante.



Verificare di collegare il cavo di alimentazione in una presa elettrica collegata a terra.

Diversamente, potrebbero verificarsi scosse elettriche o incendi.



Utilizzare il cavo di alimentazione fornito con l'apparecchio per un funzionamento sicuro. Se si utilizza un cavo più lungo di 2 metri con un dispositivo da 110V, il calibro deve essere 16 AWG o maggiore.

Diversamente, si rischia di causare danni al dispositivo e potrebbero verificarsi scosse elettriche o incendi.



Non mettere un coperchio sull'apparecchio né posizionarlo in un luogo angusto, come un ripostiglio.

Se il dispositivo non è ventilato bene, potrebbero verificarsi incendi.



Non sovraccaricare le prese a muro e i cavi di prolunga.

Tale operazione può ridurre le prestazioni e potrebbero verificarsi scosse elettriche o incendi.



L'apparecchio deve essere collegato al livello di alimentazione specificato sull'etichetta.

In caso di dubbi o se si desidera controllare il livello di alimentazione in uso, contattare la società di utenza elettrica.

a. AWG: American Wire Gauge

# Informazioni sulla sicurezza

## Manutenzione/controllo

### **Attenzione**



Prima di pulire le parti intere dell'apparecchio, scollegarlo dalla presa a muro. Non pulire il dispositivo con benzene, solvente o alcol; non spruzzare acqua direttamente sul dispositivo.

Potrebbero verificarsi scosse elettriche o incendi.



Quando si lavora all'interno dell'apparecchio per la sostituzione di materiali di consumo o per la pulizia delle parti interne, non azionarlo.

Ci si potrebbe fare male.



Tenere i materiali di pulizia lontano dalla portata dei bambini. I bambini potrebbero farsi male.



Non disassemblare, riparare né rimontare l'apparecchio da soli.

Si potrebbe danneggiare la stampante. Quando è necessario riparare l'apparecchio, chiamare un tecnico qualificato.



Per pulire e azionare l'apparecchio, seguire alla lettera la Guida dell'utente fornita con l'apparecchio stesso.

Diversamente, si potrebbe danneggiare la stampante.



Mantenere il cavo di alimentazione e la superficie di contatto della spina puliti da polvere o acqua.

Diversamente, potrebbero verificarsi scosse elettriche o incendi.



- Non rimuovere eventuali coperchi o protezioni fissati con viti.
- L'unità fusore deve essere riparata unicamente da un tecnico di assistenza qualificato. Diversamente, potrebbero verificarsi scosse elettriche o incendi.
- Il dispositivo deve essere riparato unicamente da un tecnico di assistenza Samsung.

## Utilizzo dei materiali di consumo

### **Attenzione**



Non disassemblare la cartuccia del toner.

La polvere di toner può essere pericolosa per l'uomo.



Non incendiare alcun materiale di consumo come cartucce del toner o unità fusore.

Si possono provocare esplosioni o incendi.

# Informazioni sulla sicurezza



Quando si conservano materiali di consumo come ad esempio le cartucce del toner, tenerli lontano dalla portata dei bambini.

La polvere di toner può essere pericolosa per l'uomo.



L'utilizzo di materiali di consumo riciclati, ad es. toner, può danneggiare l'apparecchio.

In caso di danni provocati dall'uso di materiali di consumo riciclati, sarà addebitata una spesa per l'assistenza.



Se i vestiti si sporcano di toner, non lavarli con acqua calda.

L'acqua calda fissa il toner sui tessuti. Utilizzare acqua fredda.



Quando si cambia la cartuccia del toner o si rimuove la carta inceppata, prestare attenzione affinché la polvere di toner non tocchi il corpo o i vestiti.

La polvere di toner può essere pericolosa per l'uomo.



# Panoramica del dispositivo

## Accessori



Cavo di alimentazione



Guida di installazione rapida

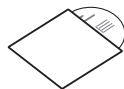

CD del software<sup>a</sup>

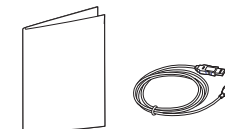

Accessori vari<sup>b</sup>

a. Il CD del software contiene i driver della stampante, la guida dell'utente e le applicazioni software.

b. Gli accessori vari compresi con l'apparecchio possono variare per Paese di acquisto e modello specifico.

# Panoramica del dispositivo

## Vista anteriore



- Questa figura può essere diversa dalla stampante in possesso, a seconda del modello del dispositivo. Esistono due tipi di dispositivi.
- Alcune funzioni e articoli opzionali potranno non essere disponibili a seconda dei modelli e Paesi (vedere “Funzioni per modello” a pagina 7).

3	Vass	9	Fotounità
4	Sportello anteriore	10	Unità di digitalizzazione <sup>a b</sup>
5	Supporto di uscita	11	Porta USB
6	Pannello di controllo	12	Vetro dello scanner

- a. Chiudere il coperchio dello scanner prima di aprire l'unità di digitalizzazione.  
b. Attenzione a non schiacciarsi le dita.

## CLX-330x Series / CLX-330xW Series

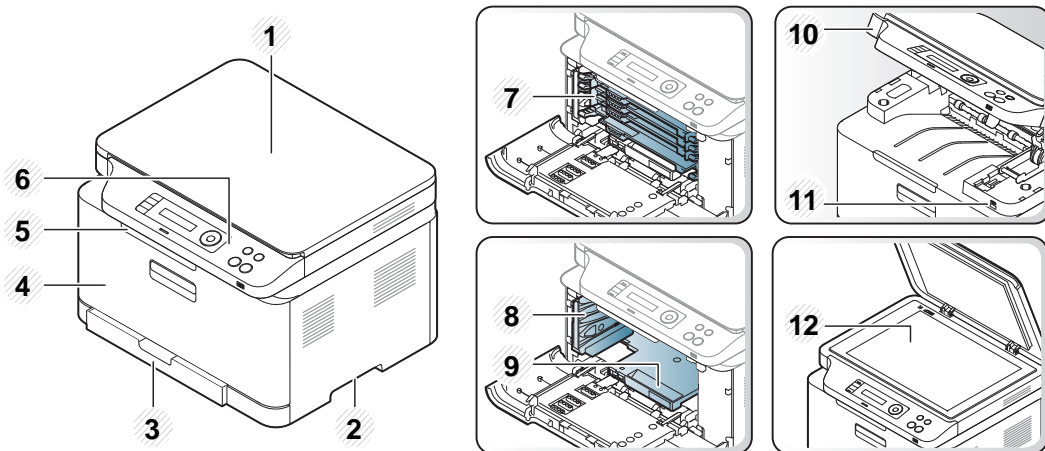

1	Coperchio dello scanner	7	Cartucce del toner
2	Maniglia	8	Contenitore del toner di scarto

# Panoramica del dispositivo

## CLX-330xFN Series / CLX-330xFW Series

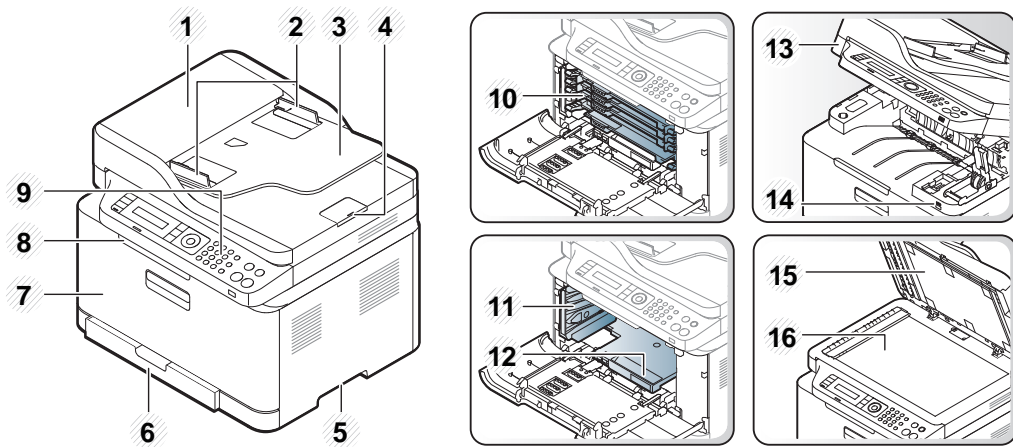

8 Vassoio di uscita dei documenti

16 Vetro dello scanner

- a. Chiudere il coperchio dello scanner prima di aprire l'unità di digitalizzazione.  
b. Attenzione a non schiacciarsi le dita.

1	Coperchio dell'alimentatore documenti	9	Pannello di controllo
2	Guida di larghezza dell'alimentatore documenti	10	Cartuccia toner
3	Vassoio di entrata dell'alimentatore documenti	11	Contenitore del toner di scarto
4	Supporto di uscita dell'alimentatore documenti	12	Fotounità
5	Maniglia	13	Unità di digitalizzazione <sup>a b</sup>
6	Vass	14	Porta USB
7	Coperchio anteriore	15	Coperchio dello scanner

# Panoramica del dispositivo

## Vista posteriore



- Questa figura può essere diversa dalla stampante in possesso, a seconda del modello del dispositivo. Esistono due tipi di dispositivi.
- Alcune funzioni e articoli opzionali potranno non essere disponibili a seconda dei modelli e Paesi (vedere “Funzioni per modello” a pagina 7).

## CLX-330x Series / CLX-330xW Series

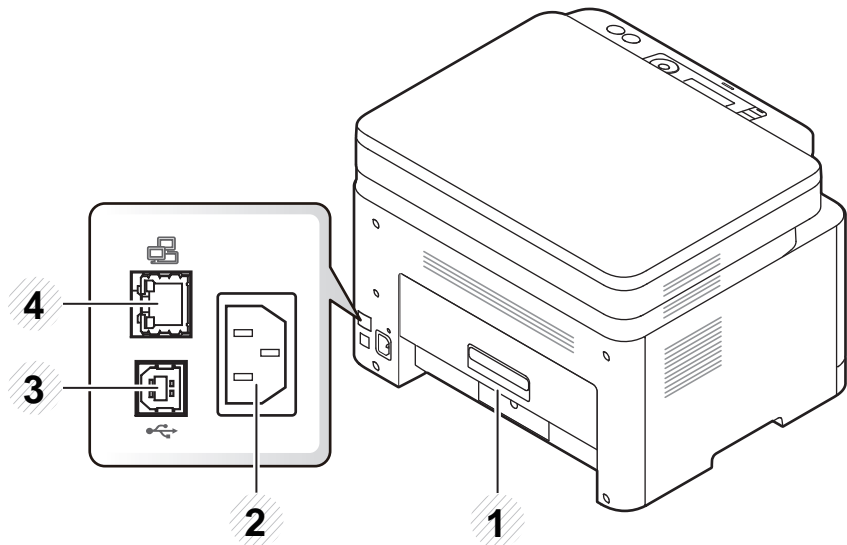

1	Coperchio posteriore	3	Porta USB
---	----------------------	---	-----------

2	Presa di alimentazione	4	Porta di rete <sup>a</sup>
---	------------------------	---	----------------------------

a. Solo CLX-330xW Series.

## CLX-330xFN Series / CLX-330xFW Series

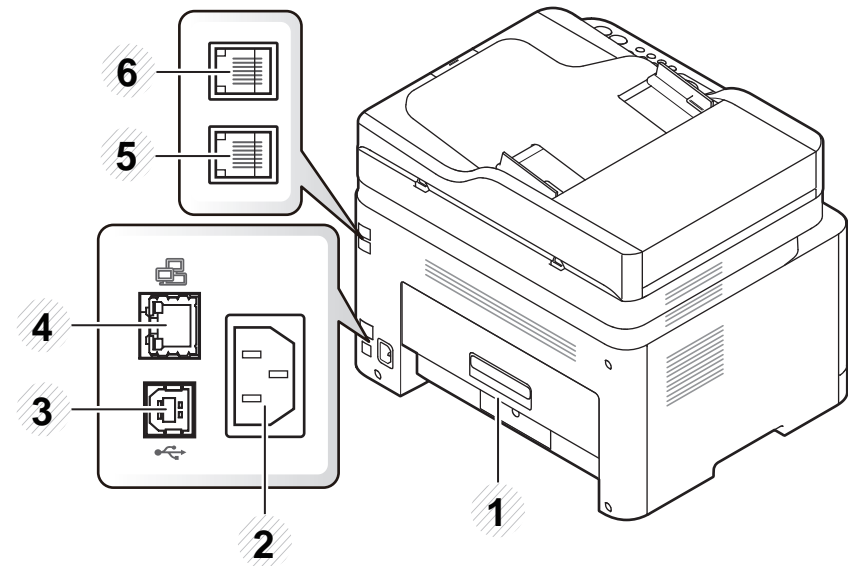

1	Coperchio posteriore	5	Presa linea telefonica (LINE)
2	Presa di alimentazione	6	Presa telefono interno (EXT.)
3	Porta USB		
4	Porta di rete		

# Panoramica pannello di controllo





- Questo pannello di controllo potrebbe essere diverso a seconda del modello del dispositivo. Vi sono tipi diversi di pannelli di controllo.
- Alcune funzioni e articoli opzionali potranno non essere disponibili a seconda dei modelli e Paesi (vedere “Funzioni per modello” a pagina 7).

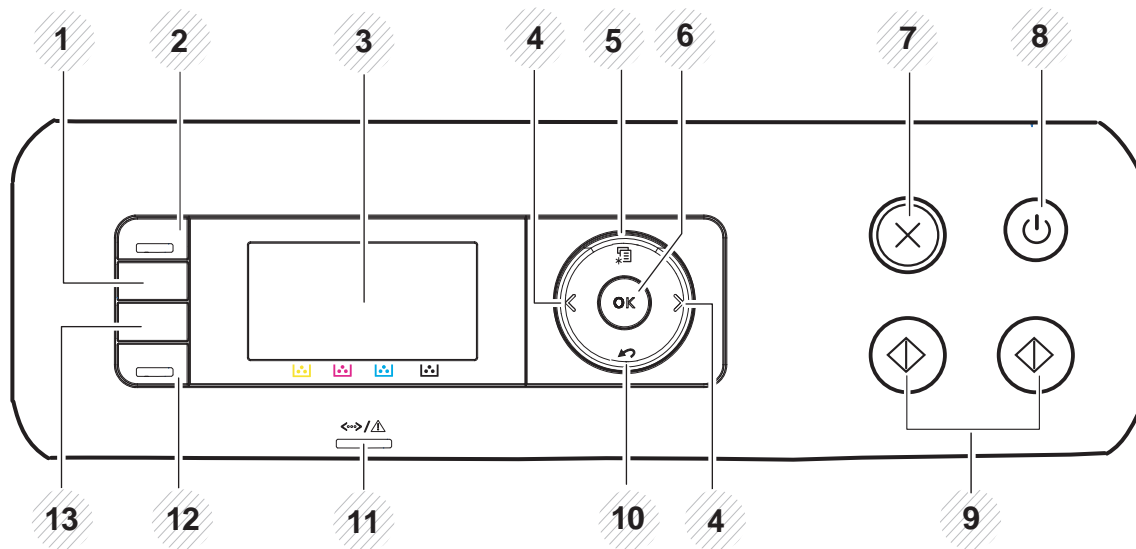

## CLX-330x Series / CLX-330xW Series



# Panoramica pannello di controllo

1	<b>WPS<sup>a</sup></b>		Consente di configurare con facilità la connessione di rete wireless senza bisogno di un computer (vedere “Utilizzo del pulsante WPS” a pagina 178).
	<b>Stampa schermo<sup>b</sup></b>		<p>Premere questo pulsante e il display esegue l'operazione <b>Stam schermo?</b> sullo schermo del display. Per stampare solo la schermata attiva, selezionare <b>Attivo</b>. Per stampare la schermata intera, selezionare <b>Completo</b>.</p> <ul style="list-style-type: none"><li>• Il pulsante <b>Stampa schermo</b> può essere utilizzato solo con i sistemi operativi Windows e Macintosh.</li><li>• Questa funzione può essere utilizzata solo con una stampante collegata tramite USB.</li><li>• Quando si stampa la schermata della finestra attiva o dell'intero monitor mediante il pulsante di stampa dello schermo, è possibile che il dispositivo utilizzi una quantità di toner maggiore, a seconda di cosa si stampa.</li><li>• È possibile utilizzare questa funzione solo se è installato il programma Samsung Easy Printer Manager sul dispositivo. Gli utenti con sistema operativo Macintosh OS, per utilizzare la funzione Stampa schermo, devono attivare le <b>impostazioni di stampa della schermata</b> in Samsung Easy Printer Manager.</li></ul>
2	<b>Digitalizza su</b>		Passa dalla modalità di digitalizzazione alla modalità Copia. Il LED <b>Digitalizza su</b> è acceso in modalità di digitalizzazione ed è spento in modalità Copia.
3	<b>Display schermo</b>		Visualizza lo stato corrente e i messaggi durante un'operazione.
4	<b>Frecce</b>		Scorre attraverso le opzioni disponibili nel menu selezionato e aumenta o diminuisce i valori.
5	<b>Menu</b>		Entra nella modalità Menu e scorre tra i menu disponibili (vedere “Panoramica dei menu” a pagina 35).
6	<b>OK</b>		Conferma la selezione sul display.
7	<b>Stop/ Cancella</b>		Interrompe un'operazione in qualsiasi momento.

# Panoramica pannello di controllo

8	<b>Accensione/ Riattivazione</b>		Accende o spegne l'apparecchio o disattiva la modalità di risparmio energetico. Se occorre spegnere il dispositivo, tenere premuto questo pulsante per oltre tre secondi quando il dispositivo è in modalità Pronta.
9	<b>Avvio</b>		Consente di avviare un lavoro.
10	<b>Indietro</b>		Consente di passare al livello di menu superiore.
11	<b>LED Stato</b>		Mostra lo stato dell'apparecchio (vedere “Spiegazione del LED di stato” a pagina 114).
12	<b>Eco</b>		Accede alla modalità Eco per ridurre il consumo di toner e l'uso di carta solo durante la stampa e le fotocopie da PC (vedere “Stampa Eco” a pagina 60).
13	<b>USB diretto</b>		Consente di stampare direttamente i file memorizzati su un dispositivo di memoria USB quando esso è inserito nella porta USB sul lato anteriore dell'apparecchio.

a. Solo CLX-330xW Series.

b. Solo CLX-330x Series.

# Panoramica pannello di controllo



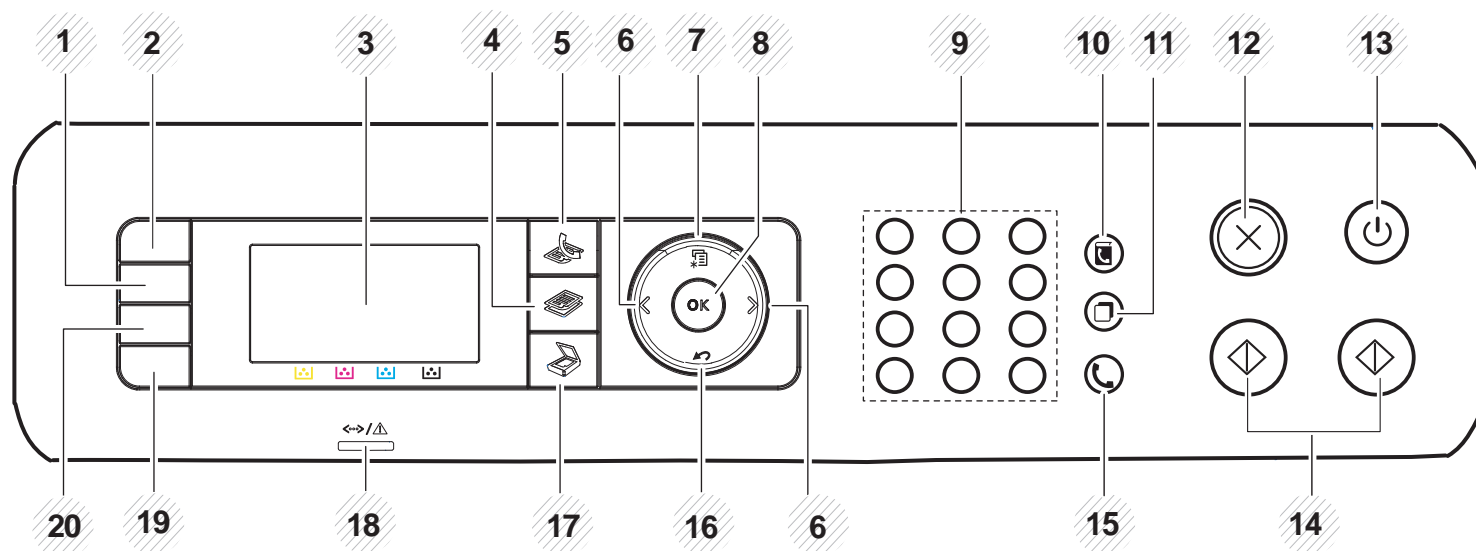





## CLX-330xFN Series / CLX-330xFW Series



1	<b>WPS<sup>a</sup></b>	Consente di configurare con facilità la connessione di rete wireless senza bisogno di un computer (vedere “Utilizzo del pulsante WPS” a pagina 178).
	<b>Scurezza<sup>b</sup></b>	regola il livello di luminosità per creare una copia più leggibile quando l'originale presenta aree poco nitide e immagini scure.
2	<b>Copia ID</b>	Consente di copiare entrambi i lati di un documento di riconoscimento, ad esempio una patente, su una singola facciata di un foglio (vedere “Copia di una scheda ID” a pagina 65).
3	<b>Display schermo</b>	Visualizza lo stato corrente e i messaggi durante un'operazione.
4	<b>Copia</b>	Passa alla modalità Copia.



# Panoramica pannello di controllo

5	<b>Fax</b>		Passa alla modalità Fax.
6	<b>Frecce</b>		Scorre attraverso le opzioni disponibili nel menu selezionato e aumenta o diminuisce i valori.
7	<b>Menu</b>		Entra nella modalità Menu e scorre tra i menu disponibili (vedere “Panoramica dei menu” a pagina 35).
8	<b>OK</b>		Conferma la selezione sul display.
9	<b>Tastierino numerico</b>		Consente di comporre un numero o di inserire caratteri alfanumerici (vedere “Lettere e numeri del tastierino numerico” a pagina 231).
10	<b>Rubrica</b>		Consente di memorizzare numeri di fax usati di frequente o di cercare numeri di fax memorizzati (vedere “Impostazione della rubrica del fax” a pagina 233).
11	<b>Rp/P</b>		Ricomponere l'ultimo numero di fax inviato o l'ID chiamante ricevuto nella modalità Pronta o inserisce una pausa(-) in un numero di fax nella modalità di modifica (vedere “Ricomposizione del numero di fax” a pagina 259).
12	<b>Stop/ Cancella</b>		Interrompe un'operazione in qualsiasi momento.
13	<b>Accensione/ Riattivazione</b>		Accende o spegne l'apparecchio o disattiva la modalità di risparmio energetico. Se occorre spegnere il dispositivo, tenere premuto questo pulsante per oltre tre secondi quando il dispositivo è in modalità Pronta.
14	<b>Avvio</b>		Consente di avviare un lavoro.
15	<b>Selez.</b>		Quando si preme questo pulsante, è possibile udire un tono specifico. Immettere un numero di fax. È come effettuare una chiamata mediante il telefono diffusore (vedere “Ricezione manuale in modalità Telefono” a pagina 265).
16	<b>Indietro</b>		Consente di passare al livello di menu superiore.

# Panoramica pannello di controllo

17	<b>Digitalizza</b>		Passa alla modalità Digitalizzazione.
18	<b>LED Stato</b>		Mostra lo stato dell'apparecchio (vedere "Spiegazione del LED di stato" a pagina 114).
19	<b>Eco</b>		Accede alla modalità Eco per ridurre il consumo di toner e l'uso di carta solo durante la stampa e le fotocopie da PC (vedere "Stampa Eco" a pagina 60).
20	<b>USB diretto</b>		Consente di stampare direttamente i file memorizzati su un dispositivo di memoria USB quando esso è inserito nella porta USB sul lato anteriore dell'apparecchio.

a. Solo CLX-330xFW Series.

b. Solo CLX-330xFN Series.

# Accensione dell'apparecchio

- 1 Connettere prima l'apparecchio alla rete elettrica.  
Accendere l'interruttore se il dispositivo ne è dotato.

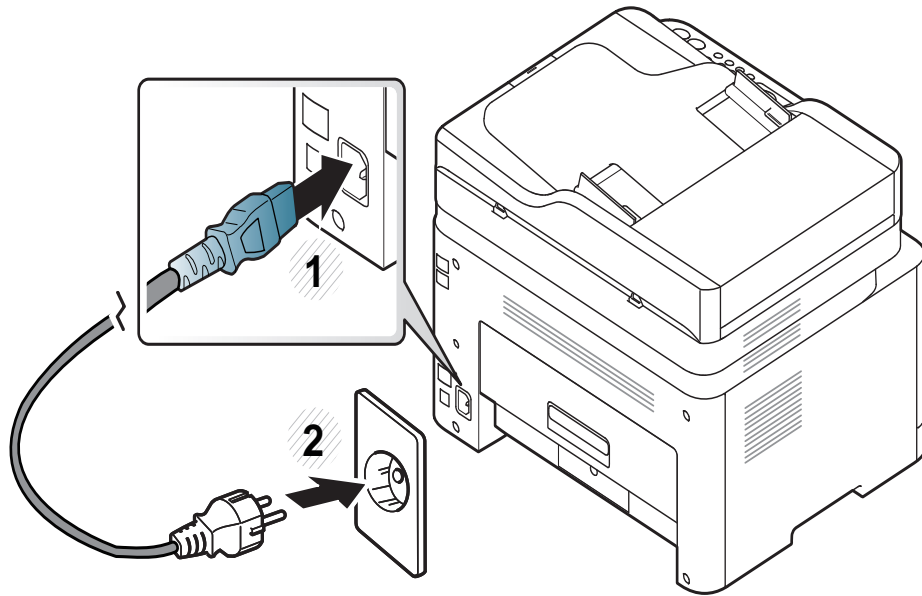

Per spegnere, premere e tenere premuto il pulsante  (**Accensione/Riattivazione**) per circa 3 secondi.



Le illustrazioni contenute in questa guida dell'utente possono apparire diverse rispetto alla stampante utilizzata, in base alle opzioni o al modello. Controllare il tipo del dispositivo (vedere "Vista anteriore" a pagina 22).

- 2 L'alimentazione di accende automaticamente.

For CLX-330x/330xW Series, premere il pulsante  (**Accensione/Riattivazione**) sul pannello di controllo.

# Installazione del driver in locale

Un dispositivo locale è un dispositivo collegato direttamente al computer mediante un cavo. Se l'apparecchio è connesso in rete, saltare questa fase e passare all'installazione del driver dell'apparecchio connesso in rete (vedere "Installazione dei driver sulla rete" a pagina 165).



- Per i sistemi operativi Macintosh o Linux, fare riferimento alla "Installazione per Macintosh" a pagina 155 o "Installazione per Linux" a pagina 158.
- La finestra di installazione riportata nella presente Guida dell'utente potrebbe essere diversa, in funzione della stampante e dell'interfaccia utilizzate.
- Utilizzare solamente un cavo USB che non superi 3 metri di lunghezza.

## Windows

**1** Assicurarsi che il dispositivo sia collegato al computer e sia acceso.



Se appare "Installazione guidata nuovo hardware" durante la procedura di installazione, fare clic su **Annulla** per chiudere la finestra.

**2** Inserire il CD del software in dotazione nell'unità CD-ROM.

Se non compare la finestra di installazione, fare clic su **Avvio > Tutti i programmi > Accessori > Esegui**.

X:\**Setup.exe** sostituendo la "X" con la lettera che rappresenta l'unità CD-ROM e selezionare **OK**.

**3** Selezionare **Installa ora**.

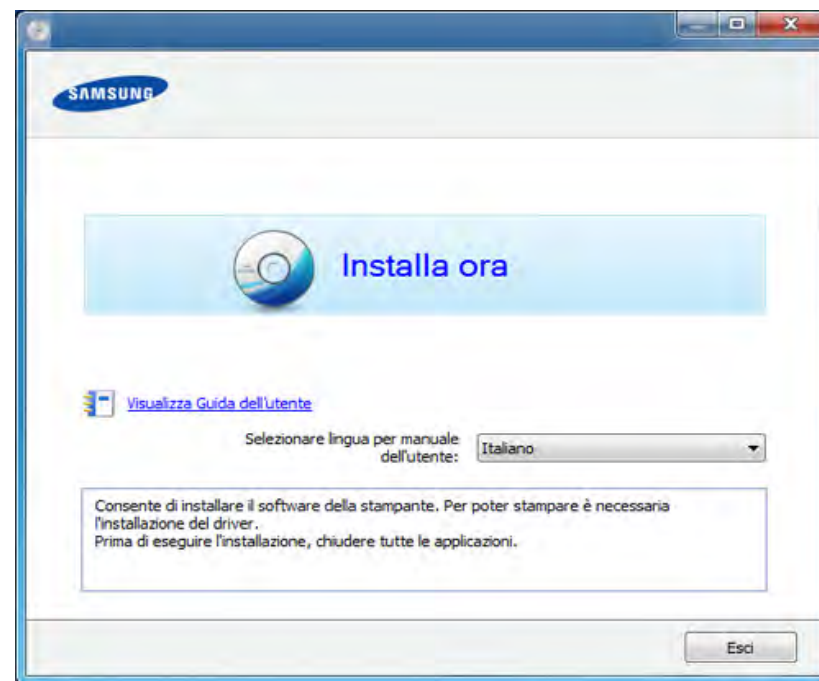

**4** Seguire le istruzioni presentate dalla finestra di installazione.



È possibile selezionare le applicazioni software nella finestra **Selezionare il software e le utilità da installare**.

# Reinstallazione del driver

Se il driver della stampante non funziona correttamente, effettuare le seguenti operazioni per reinstallarlo.

## Windows

- 1 Assicurarsi che il dispositivo sia collegato al computer e sia acceso.
- 2 Dal menu **Avvio**, selezionare **Programmi** oppure **Tutti i programmi > Samsung Printers > il nome del driver della stampante > Disinstalla**.
- 3 Seguire le istruzioni presentate dalla finestra di installazione.
- 4 Inserire il CD del software nell'unità CD-ROM e installare nuovamente il driver (vedere "Installazione del driver in locale" a pagina 32).



## 2. Panoramica dei menu e impostazioni di base

Questo capitolo fornisce informazioni relative alla struttura complessiva dei menu e alle opzioni di impostazioni di base.

- **Panoramica dei menu** 35
- **Impostazioni di base del dispositivo** 41
- **Supporti e vassoi** 43
- **Stampa base** 56
- **Elementi di base per la copia** 62
- **Digitalizzazione di base** 67
- **Fax di base** 69
- **Utilizzo di un dispositivo di memoria USB** 74

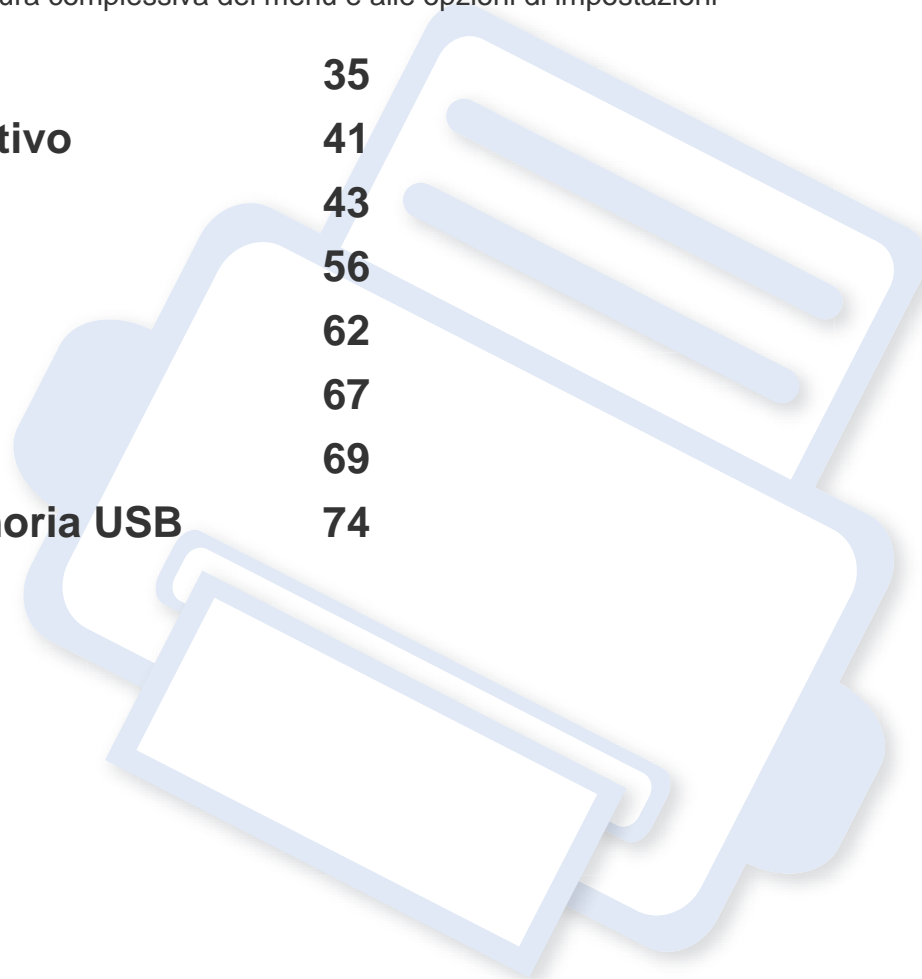



# Panoramica dei menu

Il pannello di controllo fornisce l'accesso ai diversi menu per impostare il dispositivo o utilizzare le sue funzioni.



- A seconda delle opzioni o dei modelli, alcuni menu potrebbero non essere visualizzati nel display. In tal caso, non sono applicabili al dispositivo.
- I nomi menu possono essere diversi dal dispositivo, in base alle opzioni o ai modelli.
- I menu sono descritti nella Guida avanzata (vedere “Utili menu per le impostazioni” a pagina 208).

## Accesso al menu

- 1 Selezionare il pulsante Fax, Copia o Digitalizza sul pannello di controllo a seconda della funzione usata.
- 2 Selezionare  (**Menu**) finché il menu desiderato non viene visualizzato nella riga inferiore del display, quindi premere **OK**.
- 3 Premere le frecce finché non viene visualizzata la voce di menu desiderata e premere **OK**.
- 4 Se la voce dell'impostazione ha dei sottomenu, ripetere la procedura 3.
- 5 Premere **OK** per salvare la selezione.
- 6 Premere  (**Stop/Cancel**) per tornare in modalità Pronta.

# Panoramica dei menu

Funzione fax <sup>a</sup>		Imposta fax <sup>a</sup>	
<b>Scurezza</b>	<b>Trasfer. invio</b>	<b>Invio</b>	<b>Modifica pred.</b>
Normale	Inoltro a fax	Tempi risel.	Risoluzione
Scuro+1- Scuro+5	<b>Ricev. invio</b>	Tempo riselez.	Scurezza
Chiaro+5- Chiaro+1	Inoltro a fax	Sel. prefisso	Dim. originali
<b>Risoluzione</b>	Inoltro a PC	Modo MCE	<b>Rapporto auto</b>
Standard	Inoltra e stampa	Conferma fax	Attivato
Fine	<b>Ricez. sicura</b>	TCR immagine	Disattivato
Superfine	Disattivato	Modo selezione <sup>b</sup>	<b>TX/RX manual</b>
FAX foto	Attivato	<b>Ricezione</b>	Attivato
<b>Dim. originali</b>	Stampa	Modo ricezione	Disattivato
<b>Invio multiplo</b>	<b>Agg. pagina</b>	Squilli risp.	
<b>Invio ritard.</b>	<b>Annulla lavoro</b>	Stampa nome rx	
<b>Invio priorit.</b>		Cod inizio ric	
		Riduz. autom.	
		Ignora formato	
		Imp. fax ind.	
		Modo DRPD <sup>b</sup>	

a. Solo CLX-330xFN Series/ CLX-330xFW Series.

b. A seconda del paese questa opzione potrebbe non essere disponibile.



# Panoramica dei menu

Funzione copia		Imposta copia
<b>Dim. originali</b>	<b>Reg. sfondo</b>	<b>Modifica pred.</b>
<b>Riduci/Ingrand</b>	<b>Disattivato</b>	<b>Dim. originali</b>
<b>Scurezza</b>	<b>Automatico</b>	<b>Copie</b>
<b>Normale</b>	<b>Migl. liv. 1</b>	<b>Fascic. copie</b>
<b>Scuro+1- Scuro+5</b>	<b>Migl. liv. 2</b>	<b>Riduci/Ingrand</b>
<b>Chiaro+5- Chiaro+1</b>	<b>Canc. liv. 1- Canc. liv. 4</b>	<b>Scurezza</b>
<b>Tipo di origin</b>		<b>Tipo di origin</b>
<b>Testo/Foto</b>		<b>Reg. sfondo</b>
<b>Foto</b>		
<b>Rivista</b>		
<b>Testo</b>		
<b>Layout</b>		
<b>Normale</b>		
<b>2 su 1</b>		
<b>4 su 1</b>		
<b>Copia ID</b>		

# Panoramica dei menu

Funzione digit	Impostaz digit	Imposta stamp	
<b>Caratt. USB</b>	<b>Modifica pred.</b>	<b>Orientamento</b>	<b>Schermo</b>
Dim. originali	USB predef.	Verticale	Migliora
Tipo di origin		Orizzontale	Dettagliato
Risoluzione		<b>Copie</b>	Normale
Modal colori		[1 - 999]	<b>Cancella testo</b>
Formato file		<b>Risoluzione</b>	Disattivato
Scurezza		Normale	Minimo
		Migliore	Normale
		<b>Trapping</b>	Massimo
		Disattivato	<b>CR automatico</b>
		Normale	LF
		Massimo	LF+CR
		<b>Tipo documento</b>	<b>Emulazione</b>
		Standard	Tipo emulaz.
		Foto	Impostazione
		Grafica azien.	
		CAD	
		Pagina Web	

# Panoramica dei menu

Imposta sist.			
Imposta appar	Imposta carta	Rapporto	Manutenzione
ID apparecchio <sup>a</sup>	Formato carta	Configurazione	Can mes ton es <sup>d</sup>
Numero fax <sup>a</sup>	Tipo di carta	Info mat. cons	Dur mat cons
Data e ora <sup>a</sup>	Margine	Pagina config	Gest. imm.
Modo orologio <sup>a</sup>	Suono/Volume <sup>a</sup>	Rubrica <sup>a</sup>	Colore person.
Lingua	Suono tasti	Conferma fax <sup>a</sup>	Reg. tonalit?
Risp. energia	Suono allarme	Fax invaito <sup>a</sup>	Num. di serie
Menu Auto Speg <sup>b</sup>	Diffusore	Fax ricevuti <sup>a</sup>	Avv toner scar
Evento attiv	Suoneria	Lavori pianif. <sup>a</sup>	
Timeout sist		Fax indesider. <sup>a</sup>	
Timeout lavoro		Conf. rete <sup>c</sup>	
Reg. altitud.		Cont utilizzi	
Umidita		Opzioni fax <sup>a</sup>	
Contin. auto.			
Sostit carta			
StampaPagVuota			
Impostaz Eco			

a. Solo CLX-330xFN Series/ CLX-330xFW Series.

b. Solo CLX-330x Series/CLX-330xW Series

c. Solo CLX-330xW Series/ CLX-330xFN Series/ CLX-330xFW Series.

d. Questa opzione viene visualizzata solo se nella cartuccia è rimasta una piccola quantità di toner.

# Panoramica dei menu

Rete <sup>a</sup>	
TCP/IP (IPv4)	Wireless
DHCP	Wi-Fi ATT/DIS <sup>b</sup>
BOOTP	Wi-Fi Direct <sup>c</sup>
Statico	Impostaz WPS <sup>b</sup>
TCP/IP (IPv6)	Impostaz WLAN <sup>c</sup>
Attiv IPv6	WLAN predef. <sup>b</sup>
Config DHCPv6	Segnale WLAN <sup>b</sup>
Veloc Ethernet	Azzerà impost.
Immediata	Conf. rete
10 Mbps Half	Gest. Prot.
10 Mbps Full	Attivazione rete
100 Mbps Half	Http Activate
100 Mbps Full	WINS
	SNMP V1/V2
	UPnP(SSDP)
	MDNS
	SetIP
	SLP

a. Solo CLX-330xW Series/ CLX-330xFN Series/ CLX-330xFW Series.

b. Solo CLX-330xW Series/ CLX-330xFW Series.

c. Solo CLX-330xFW Series.

# Impostazioni di base del dispositivo



- È possibile definire le impostazioni del dispositivo mediante le **Impostazioni dispositivo** nel programma Samsung Easy Printer Manager.
  - Per utenti di Windows e Macintosh, l'impostazione può essere effettuata da **Samsung Easy Printer Manager** >  **(Passa a modalità avanzata)** > **Impostazioni dispositivo** (vedere "Impostazioni dispositivo" a pagina 279).
- Potrebbe essere necessario premere **OK** per spostarsi ai menu di livello inferiore per alcuni modelli.

Terminata l'installazione, è possibile configurare le impostazioni predefinite del dispositivo.

Per cambiare le impostazioni predefinite del dispositivo, completare i passaggi indicati di seguito:



Potrebbe essere necessario premere **OK** per spostarsi ai menu di livello inferiore per alcuni modelli.

- 1** Selezionare il pulsante  (**Menu**) sul pannello di controllo.
- 2** Premere **Imposta sistema** > **Imposta apparecchio**.

**3**

Selezionare l'opzione desiderata e premere **OK**.

- **Lingua:** per cambiare la lingua visualizzata sul pannello di controllo.
- **Data e ora:** Quando si imposta la data e l'ora, queste vengono utilizzate nelle stampe e nei fax differiti. Vengono stampate sui rapporti. Tuttavia, se non sono corrette, è necessario modificarle.



Inserire la data e l'ora corrette utilizzando le frecce o il tastierino numerico (vedere "Lettere e numeri del tastierino numerico" a pagina 231).

- Mese = da 01 a 12
- Giorno = da 01 a 31
- Anno = richiede quattro cifre
- Ora = da 01 a 12
- Minuti = da 00 a 59

- **Modo orologio:** È possibile impostare il dispositivo in modo che visualizzi l'ora corrente utilizzando il formato 12 ore o 24 ore.
- **Risp energia:** Quando non si utilizza il dispositivo per un po' di tempo, utilizzare questa funzione per risparmiare energia.

# Impostazioni di base del dispositivo



- Quando si preme il pulsante **Accensione/Riattivazione**, si avvia la stampa o si riceve un fax, il dispositivo si riattiva uscendo dalla modalità di risparmio energetico.
- Premere  (**Menu**) > **Imposta sist.** > **Imposta appar** > **Evento attiv** > **Attivato** sul pannello di controllo. Premendo qualunque pulsante, tranne **Accensione/Riattivazione**, il dispositivo si riattiva uscendo dalla modalità di risparmio energetico.

- **Regolazione altitudine:** La qualità di stampa è influenzata dalla pressione atmosferica, che è determinata dall'altezza sul livello del mare a cui si trova il dispositivo. Prima di effettuare le impostazioni, stabilire a quale altitudine ci si trova (vedere “Regolazione dell'altitudine” a pagina 230).

**4** Selezionare l'opzione desiderata e premere **OK**.

**5** Premere **OK** per salvare la selezione.

**6** Premere  (**Stop/Cancel**) per tornare alla modalità Pronta.



Per la configurazione di altre impostazioni utili per l'uso del dispositivo, consultare i collegamenti seguenti.

- Vedere “Immissione di diversi caratteri” a pagina 231.
- Vedere “Lettere e numeri del tastierino numerico” a pagina 231.
- Vedere “Impostazione del formato e del tipo di carta” a pagina 50.
- Vedere “Impostazione della rubrica del fax” a pagina 233.

# Supporti e vassoi

Questo capitolo riporta informazioni relative al modo in cui caricare i supporti di stampa nel dispositivo.



- L'uso di supporti di stampa che non rispondono a tali specifiche può provocare problemi o richiedere riparazioni. Tali riparazioni non rientrano nella garanzia o nei contratti di assistenza offerti da Samsung.
- Assicurarsi di non usare carta fotografica a getto d'inchiostro con questo dispositivo. perché potrebbe danneggiarsi.
- L'uso di supporti di stampa infiammabili potrebbe causare un incendio.
- Utilizzare i supporti di stampa indicati (vedere "Specifiche del supporto di stampa" a pagina 129).



L'uso di supporti infiammabili o materiali estranei lasciati all'interno della stampante potrebbero causare il surriscaldamento dell'unità e in casi eccezionali provocare un incendio.

## Panoramica vassoio

Per modificare il formato è necessario regolare le guide della carta.

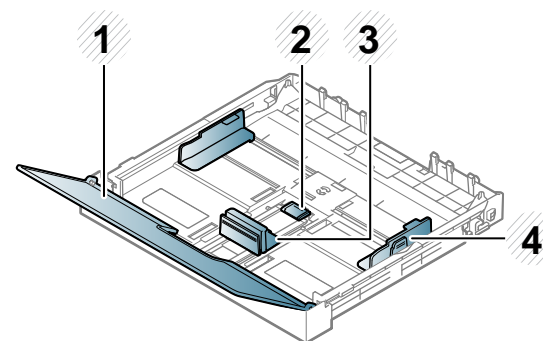

- 1 Coperchio carta
- 2 Blocco della guida
- 3 Guida di lunghezza carta
- 4 Guida della larghezza della carta



Se non si regolano le guide, la carta potrebbe subire registrazioni o inceppamenti e l'immagine potrebbe risultare inclinata.

# Supporti e vassoi

## Caricamento della carta nel vassoio



Le illustrazioni contenute in questa guida dell'utente possono apparire diverse rispetto alla stampante utilizzata, in base alle opzioni o al modello. Controllare il tipo del dispositivo (vedere "Vista anteriore" a pagina 22).

- 1 Estrarre il vassoio carta (vedere "Panoramica vassoio" a pagina 43).

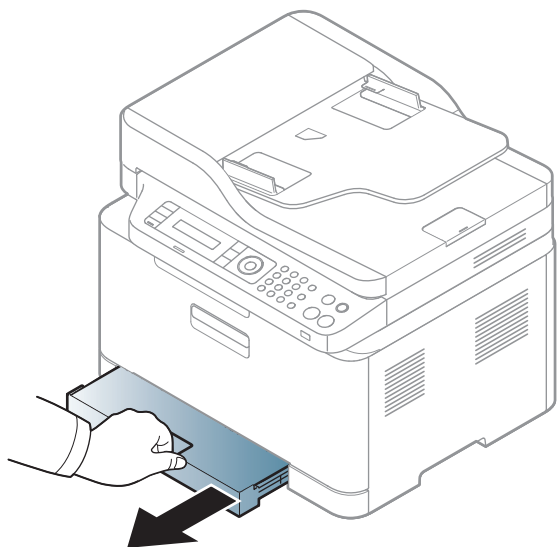

- 2 Aprire il coperchio della carta-

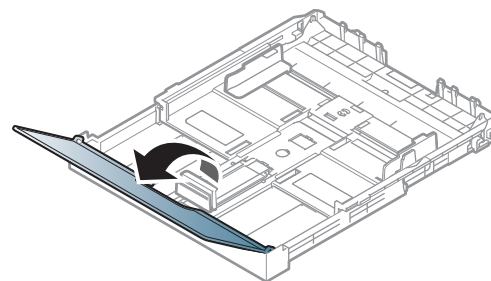

- 3 Premendo e rilasciando il blocco della guida nel vassoio, estrarre manualmente il vassoio. Regolare la guida della lunghezza della carta e la guida della larghezza della carta.

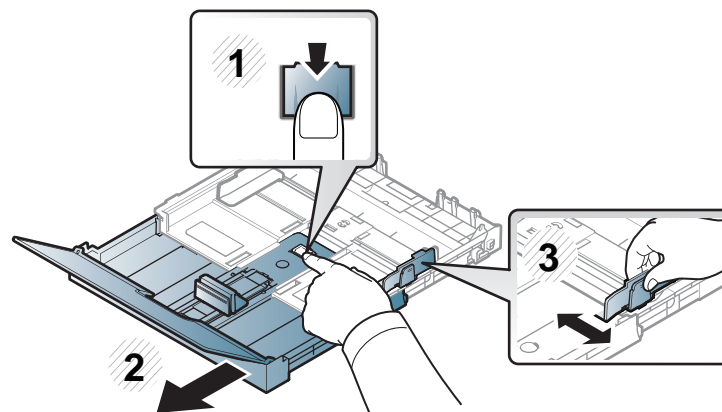



# Supporti e vassoi

- 4 Prima di caricare i fogli, piegare o aprire a ventaglio i fogli in modo da separare le pagine.

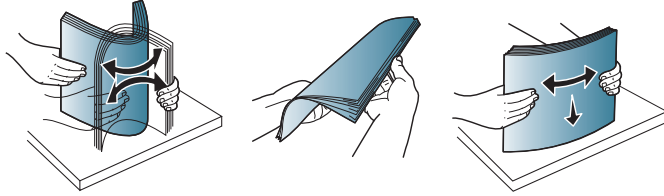

- 5 Posizionare la carta con il lato su cui si desidera stampare rivolto verso l'alto.

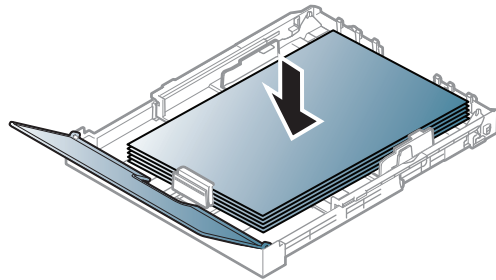

Per carta di dimensioni inferiori al formato Letter, premere e sganciare il dispositivo di bloccaggio della guida nel vassoio, quindi spingere manualmente all'interno il vassoio. Regolare la guida della lunghezza della carta e la guida della larghezza della carta.

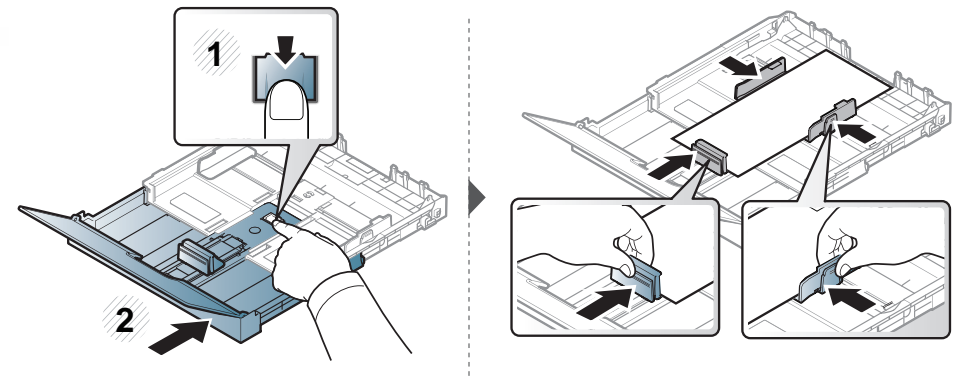

Per carta di dimensioni superiori al formato Legal, premere e sganciare il dispositivo di bloccaggio della guida nel vassoio, quindi estrarre manualmente il vassoio. Regolare la guida della lunghezza della carta e la guida della larghezza della carta.

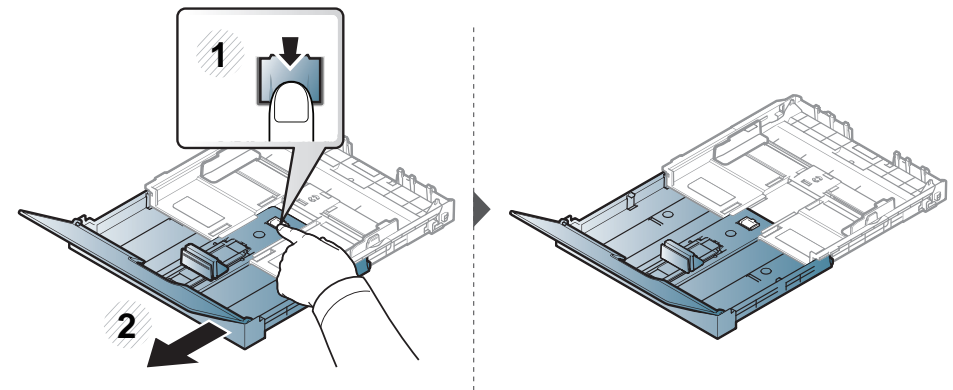

# Supporti e vassoi



- Non spingere troppo la guida di larghezza della carta per evitare un incurvamento del supporto di stampa.
- Non utilizzarlo con carta che presenta un'arricciatura sul margine iniziale, potrebbe provocare un inceppamento della carta o la carta potrebbe risultare arricciata.
- Se non si regolano le guide di larghezza della carta, potrebbero verificarsi inceppamenti.

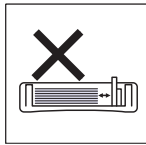
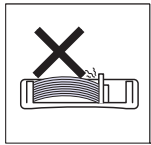
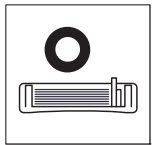

- 6** Stringere la guida di larghezza della carta e farla scorrere fino al bordo della risma di carta senza piegarla.

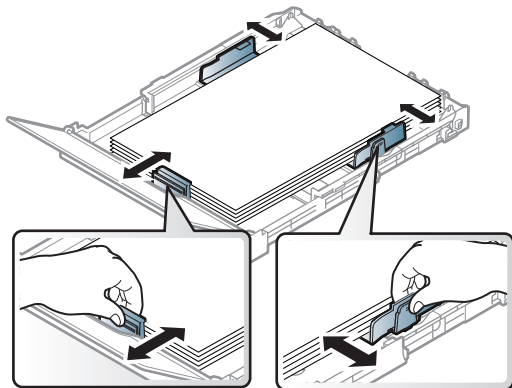

- 7** Chiudere il coperchio della carta.

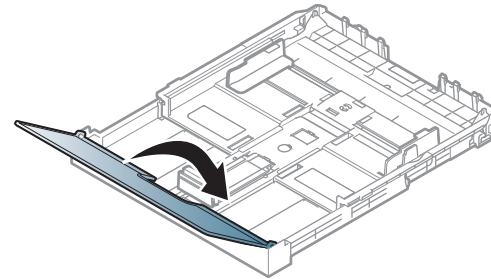

- 8** Inserire il vassoio della carta.

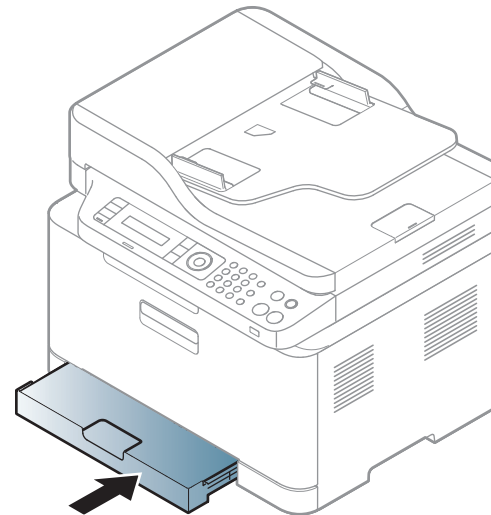

- 9** Quando si stampa un documento, impostare il tipo e il formato di carta per il vassoio (vedere "Impostazione del formato e del tipo di carta" a pagina 50).

# Supporti e vassoi



Le impostazioni specificate dal driver del dispositivo annullano le impostazioni del pannello di controllo.

- a Per stampare da una applicazione, avviare l'applicazione e aprire il menu di stampa.
- b Aprire **Preferenze stampa** (vedere “Apertura delle preferenze di stampa” a pagina 58).
- c Aprire la scheda **Carta** in **Preferenze stampa**, quindi selezionare un tipo di carta appropriato.  
Ad esempio, per utilizzare un’etichetta, impostare il tipo di carta su **Etichette**.
- d Selezionare **Selezione auto** (o **Alimentatore manuale**) per l'alimentazione, quindi premere **OK**.
- e Avviare la stampa dall'applicazione.

## Stampa su supporti speciali

La tabella seguente indica i supporti speciali utilizzabili nel vassoio.

I supporti sono visualizzati in **Preferenze stampa**. Per ottenere la massima qualità di stampa, selezionare il tipo di supporto appropriato dalla finestra **Preferenze stampa** > nella scheda **Carta** > **Tipo** (vedere “Apertura delle preferenze di stampa” a pagina 58).

Ad esempio, per stampare etichette, selezionare **Etichette** come **Tipo**.



- Quando si utilizzano supporti speciali, si consiglia di alimentare un foglio per volta (vedere “Specifiche del supporto di stampa” a pagina 129).
- Le illustrazioni contenute in questa guida dell'utente possono apparire diverse rispetto alla stampante utilizzata, in base alle opzioni o al modello. Controllare il tipo del dispositivo (vedere “Vista anteriore” a pagina 22).

Per cercare i pesi della carta per ciascun foglio, fare riferimento a “Specifiche del supporto di stampa” a pagina 129.

Tipi	Vass <sup>a</sup>
Normale	•
Spessa	•
Sottile	•
Carta laser	•
Carta colorata	•
Cartoncino	•
Etichette	•
Prestampata	•
Cotonata	•
Riciclata	•

# Supporti e vassoi

Tipi	Vass <sup>a</sup>
Carta archivio	•
Fotografica lucida	•
Foto opaca	•

a. I tipi di carta disponibili per l'alimentazione manuale nel vassoio:

(•: Supportato, Vuoto: non supportata)

## Etichette

Per evitare danni al dispositivo, utilizzare esclusivamente etichette specifiche per stampanti laser.

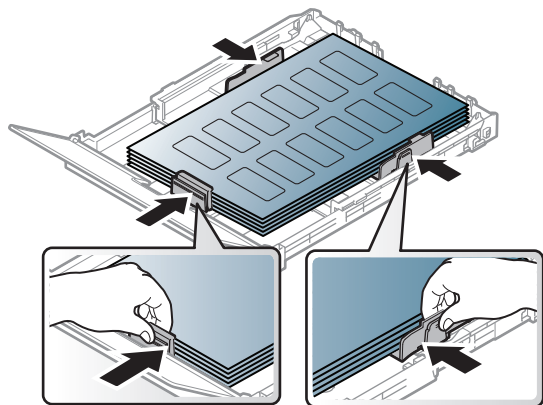

- Quando si scelgono le etichette, considerare i seguenti fattori.
  - **Adesivi:** Deve essere stabile alla temperatura di fusione del dispositivo, circa 170 °C.

- **Disposizione:** utilizzare solo etichette continue, senza parti del supporto esposte. Le etichette possono staccarsi dai fogli che hanno spazi tra le etichette, causando gravi inceppamenti.
  - **Pieghe:** Devono essere piatte con non più di 13 mm di pieghe in qualsiasi direzione.
  - **Condizione:** non utilizzare etichette con piegature, bolle o segni di distacco.
- Assicurarsi che fra le etichette non vi sia materiale adesivo esposto. Le aree esposte possono far sì che le etichette si distacchino durante la stampa, provocando inceppamenti della carta. Il materiale adesivo esposto potrebbe inoltre danneggiare i componenti del dispositivo.
  - Utilizzare i fogli di etichette una sola volta. La parte adesiva è studiata per un solo utilizzo.
  - Non utilizzare etichette che si stanno staccando dal foglio o che sono arricciate, che presentano bolle o che sono comunque danneggiate.

# Supporti e vassoi

## Cartoncini / carta di formato personalizzato

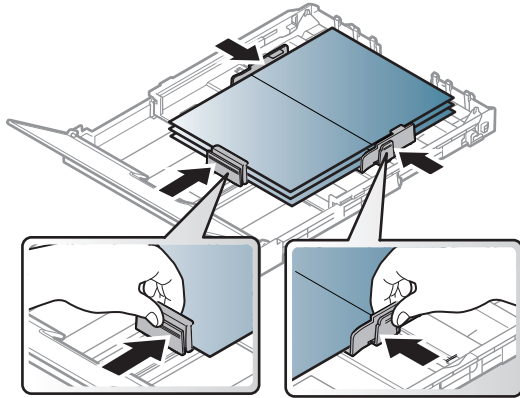

- Nell'applicazione software, impostare i margini ad almeno 6,4 mm di distanza dai bordi del materiale.

## Carta prestampata

Quando si carica della carta prestampata, il lato stampato deve essere rivolto verso l'alto con un bordo non piegato nella parte anteriore. In caso di problemi di alimentazione, voltare la carta. La qualità della stampa non può essere garantita.

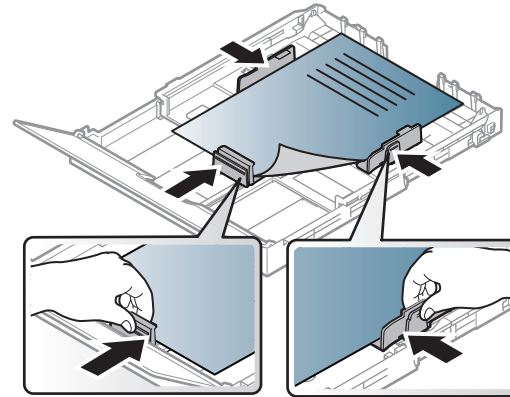

- Deve essere stampata con inchiostro resistente al calore che non fonda, evapori o rilasci emissioni pericolose una volta sottoposto alla temperatura di fusione del dispositivo per 0,1 secondi (circa 170 °C).
- L'inchiostro della carta intestata deve essere non infiammabile e non deve influire negativamente sui rulli della stampante.
- Prima di caricare la carta prestampata, verificare che l'inchiostro sulla carta sia asciutto. Durante il processo di fusione, l'inchiostro bagnato può uscire dalla carta prestampata, riducendo la qualità di stampa.

# Supporti e vassoi

## Impostazione del formato e del tipo di carta

Dopo aver caricato la carta nel vassoio, impostare il tipo e il formato della carta mediante i pulsanti del pannello di controllo.



- È possibile definire le impostazioni del dispositivo mediante le **Impostazioni dispositivo** nel programma Samsung Easy Printer Manager.
  - Per utenti di Windows e Macintosh, l'impostazione può essere effettuata da **Samsung Easy Printer Manager** >  **(Passa a modalità avanzata)** > **Impostazioni dispositivo** (vedere "Impostazioni dispositivo" a pagina 279).
- Potrebbe essere necessario premere **OK** per spostarsi ai menu di livello inferiore per alcuni modelli.



Potrebbe essere necessario premere **OK** per spostarsi ai menu di livello inferiore per alcuni modelli.

- 1 Selezionare il pulsante  (**Menu**) sul pannello di controllo.
- 2 Premere **Imposta sist.** > **Imposta carta** > **Formato carta** o **Tipo di carta**.
- 3 Selezionare il vassoio e l'opzione desiderata.

- 4 Premere **OK** per salvare la selezione.
- 5 Premere  (**Stop/Cancel**) per tornare alla modalità Pronta.



- Le impostazioni specificate dal driver del dispositivo annullano le impostazioni del pannello di controllo.
  - a Per stampare da un'applicazione, aprire quest'ultima e avviare il menu di stampa.
  - b Aprire **Preferenze stampa** (vedere "Apertura delle preferenze di stampa" a pagina 58).
  - c Aprire la scheda **Carta** e selezionare il tipo di carta appropriato.
- Se si desidera utilizzare carta di formato speciale, ad esempio carta per le fatture, selezionare la scheda **Carta** > **Dimensioni** > **Modifica...** e specificare le **Impostazioni formato carta personalizzato** in **Preferenze stampa** (vedere "Apertura delle preferenze di stampa" a pagina 58).

# Supporti e vassoi

## Utilizzo del supporto di uscita



Se si stampa un gran numero di copie in un'unica operazione, la superficie del vassoio di uscita potrebbe scaldarsi. Fare attenzione a non toccare la superficie ed evitare che i bambini vi si avvicinino.

Le pagine stampate si impilano nel supporto di uscita e il supporto di uscita faciliterà l'allineamento delle pagine stampate. Per impostazione predefinita, la stampante invia le stampe al vassoio di uscita.

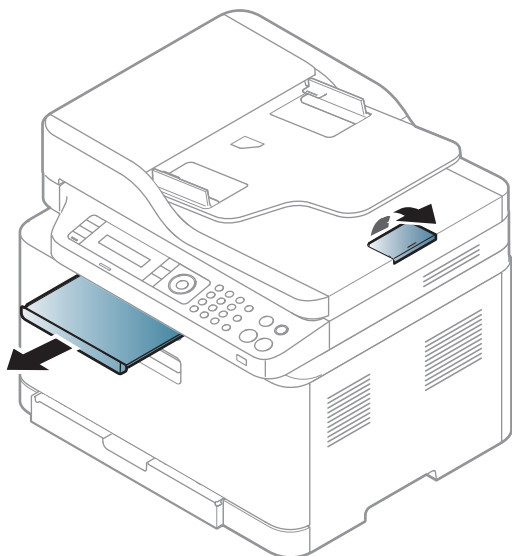

Le illustrazioni contenute in questa guida dell'utente possono apparire diverse rispetto alla stampante utilizzata, in base alle opzioni o al modello. Controllare il tipo del dispositivo (vedere "Vista anteriore" a pagina 22).

# Supporti e vassoi

## Preparazione degli originali

- Non caricare carta di formato inferiore a 142 x 148 mm o superiore a 216 x 356 mm.
- Non tentare di caricare i seguenti tipi di carta, per evitare inceppamenti di carta, bassa qualità di stampa e danni del dispositivo:
  - carta carbone o carta con strato di carbone;
  - carta patinata;
  - carta velina o sottile;
  - carta arricciata o spiegazzata;
  - carta piegata o arrotolata;
  - carta strappata.
- Prima di caricare i documenti, rimuovere le graffette e i fermagli.
- Prima di caricare i documenti, accertarsi che la colla, l'inchiostro o il correttore liquido eventualmente presenti sulla carta siano completamente asciutti.
- Non caricare originali di formati e pesi diversi.
- Non caricare libretti, opuscoli, lucidi o documenti con altre caratteristiche non standard.

## Caricamento degli originali

È possibile utilizzare il vetro dello scanner o l'alimentatore documenti per caricare un originale per la copia, la digitalizzazione o l'invio di un fax.



Le illustrazioni contenute in questa guida dell'utente possono apparire diverse rispetto alla stampante utilizzata, in base alle opzioni o al modello. Controllare il tipo del dispositivo (vedere "Vista anteriore" a pagina 22).

## Sul vetro dello scanner

Utilizzando il vetro dello scanner, è possibile copiare o digitalizzare gli originali. È possibile ottenere la migliore qualità di digitalizzazione, in particolare per le immagini a colori o in scala di grigi. Accertarsi che nell'alimentatore non siano presenti documenti originali. Quando viene rilevato un documento nell'alimentatore, gli viene data priorità rispetto all'originale sul vetro dello scanner.



# Supporti e vassoi

- 1 Sollevare e aprire il coperchio dello scanner.

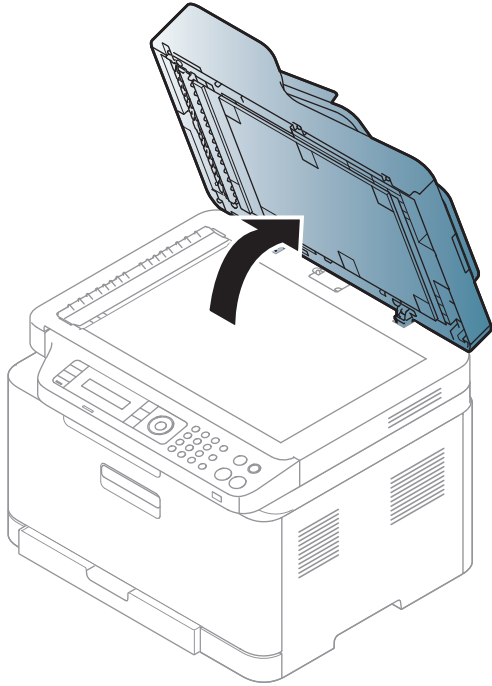

- 2 Posizionare l'originale con il lato di stampa rivolto verso il basso sul vetro dello scanner. Allinearlo con la guida di registrazione nell'angolo superiore sinistro del vetro.

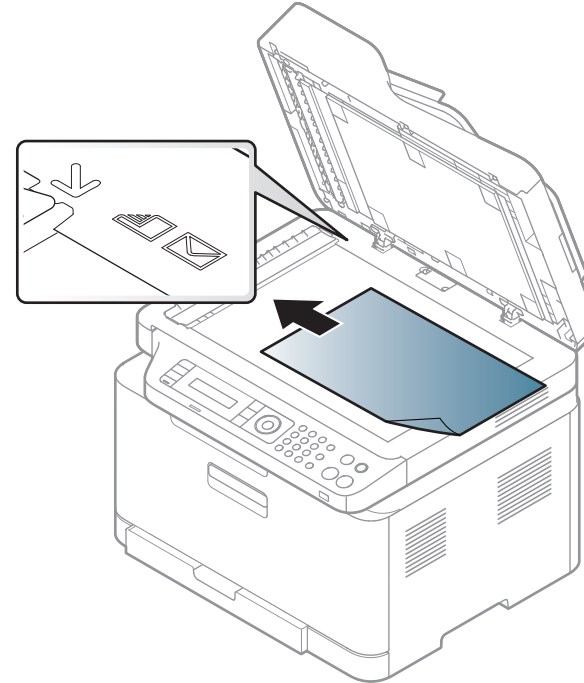

- 3 Chiudere il coperchio dello scanner.

# Supporti e vassoi



- Lasciare aperto il coperchio dello scanner durante la copia può influire sulla qualità della copia e sul consumo di toner.
- La polvere presente sul vetro dello scanner può determinare la formazione di punti neri sulla stampa. Tenere sempre pulito il vetro (vedere “Pulizia del dispositivo” a pagina 96).
- Se si copia una pagina da un libro o da una rivista, sollevare il coperchio dello scanner finché i cardini non si bloccano nell'arresto, quindi chiudere il coperchio. Se il libro o la rivista sono più spessi di 30 mm, avviare la copia con il coperchio dello scanner aperto.



- Fare attenzione a non rompere il vetro dello scanner. Ci si potrebbe fare male.
- Non inserire le mani durante la chiusura del coperchio dello scanner, in quanto potrebbe cadere sulle mani provocando lesioni.
- Non guardare la luce all'interno dello scanner durante la copia o la digitalizzazione, in quanto può essere pericoloso per gli occhi.

## Nell'alimentatore documenti

- 1 Prima di caricare gli originali, piegare o aprire a ventaglio i fogli in modo da separare le pagine.

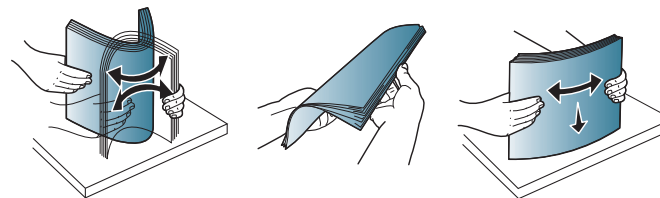

- 2 Caricare l'originale rivolto verso l'alto nel vassoio dell'alimentatore documenti. Accertarsi che la parte inferiore degli originali corrisponda al formato carta segnato sul vassoio di entrata dei documenti.

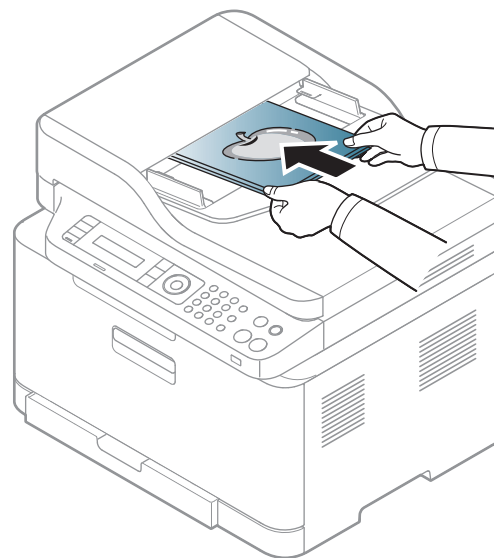

# Supporti e vassoi

- 3 Regolare le guide di larghezza dell'alimentatore documenti con il formato carta.

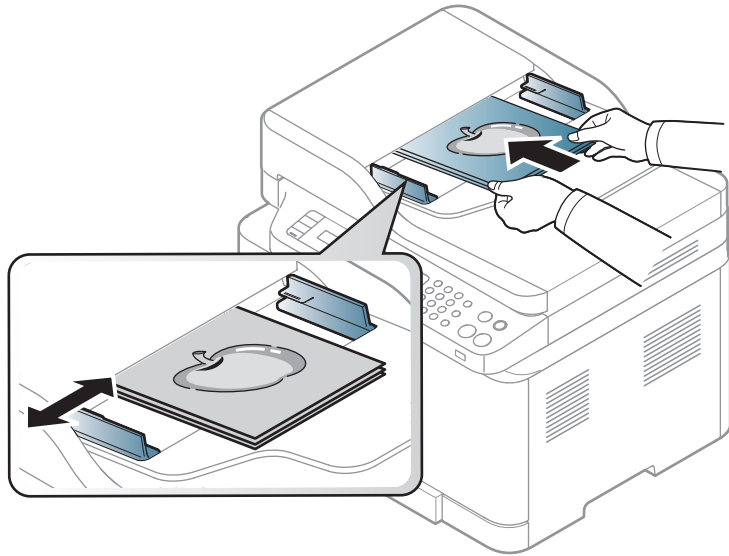

La polvere presente sul vetro dell'alimentatore documenti potrebbe provocare la formazione di linee nere sulla stampa. Tenere sempre pulito il vetro (vedere "Pulizia del dispositivo" a pagina 96).

# Stampa base



Per le funzioni di stampa avanzate, fare riferimento alla Guida avanzata (vedere “Usò delle funzioni di stampa avanzate” a pagina 238).

## Stampa di



Per i sistemi operativi Macintosh o Linux, fare riferimento alla Guida avanzata (vedere “Stampa da Macintosh” a pagina 245 o “Stampa in Linux” a pagina 247).

La seguente finestra **Preferenze stampa** è per Blocco note di Windows 7.

- 1 Aprire il documento da stampare.
- 2 Selezionare **Stampa** dal menu **File**.

- 3 Selezionare il dispositivo dall'elenco **Seleziona stampante**.

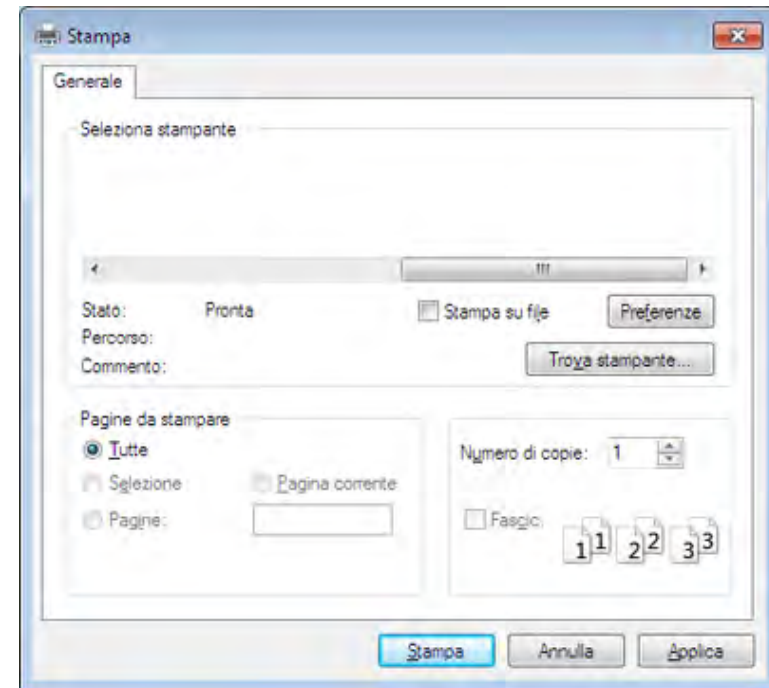

- 4 Le impostazioni di stampa di base che includono il numero di copie e l'intervallo di stampa vengono selezionate all'interno della finestra **Stampa**.





Per sfruttare le funzioni di stampa del dispositivo, fare clic su **Proprietà** o **Preferenze** nella finestra **Stampa**. (vedere “Apertura delle preferenze di stampa” a pagina 58).

- 5 Per avviare il lavoro di stampa, fare clic su **OK** o **Stampa** nella finestra **Stampa**.

# Stampa base

## Annullamento di un lavoro di stampa





Se il lavoro di stampa è in attesa in una coda di stampa o in uno spooler di stampa, annullarlo come segue.

- È possibile accedere a questa finestra semplicemente facendo doppio clic sull'icona del dispositivo (  ) nella barra delle applicazioni di Windows.
- È inoltre possibile annullare il lavoro corrente premendo il pulsante  (**Stop/Cancel**) sul pannello di controllo.

# Stampa base

## Apertura delle preferenze di stampa



- La finestra **Preferenze stampa** visualizzata nella presente Guida dell'utente potrebbe essere diversa, in funzione della stampante utilizzata.
- Quando si seleziona un'opzione in **Preferenze stampa**, è possibile vedere un'avvertenza  o . Un punto esclamativo  indica che è possibile selezionare l'opzione, ma tale scelta non è consigliata. Il segno  indica che non è possibile selezionare l'opzione a causa delle impostazioni del dispositivo o dell'ambiente.

- 1 Aprire il documento da stampare.
- 2 Selezionare **Stampa** dal menu file. Verrà visualizzata la finestra **Stampa**.
- 3 Selezionare il dispositivo dall'elenco **Seleziona stampante**.

## 4 Fare clic su **Proprietà** o **Preferenze**.

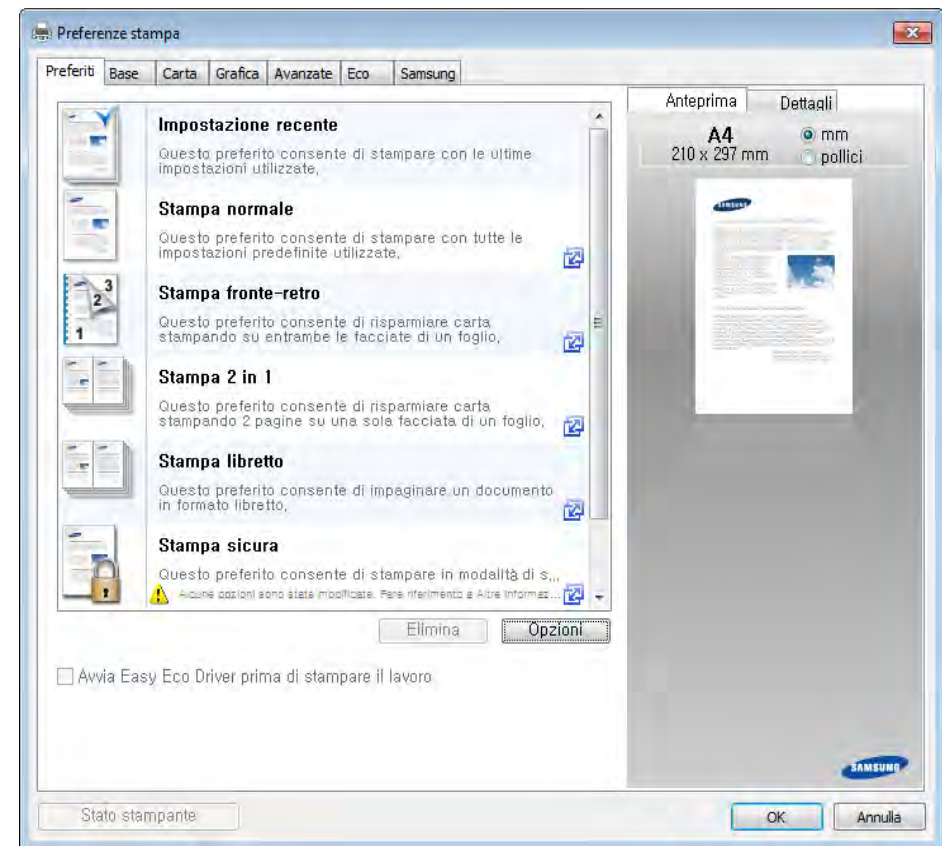

- Per risparmiare carta e toner, è possibile applicare le funzioni **Eco** prima di iniziare la stampa (vedere “Easy Eco Driver” a pagina 273).
- È possibile controllare lo stato corrente del dispositivo tramite il pulsante **Stato stampante** (vedere “Utilizzo di Stato della stampante Samsung” a pagina 287).

# Stampa base

## Uso di un'impostazione preferita

L'opzione **Preferiti**, visibile in ogni scheda delle preferenze ad eccezione della scheda **Samsung**, consente di salvare le impostazioni correnti per un utilizzo futuro.

Per salvare una voce **Preferiti**, procedere come segue:

- 1 Modificare le impostazioni in ciascuna scheda a seconda delle necessità.
- 2 Specificare un nome per la voce nella casella di immissione **Preferiti**.

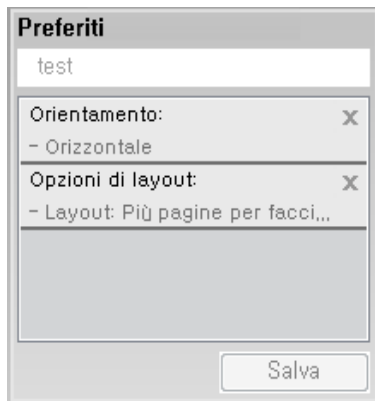

- 3 Fare clic su **Salva**.
- 4 Immettere il nome e la descrizione, quindi selezionare l'icona desiderata.

- 5 Fare clic su **OK**. Quando si salvano i **Preferiti**, tutte le impostazioni correnti del driver vengono salvate.



Per usare un'impostazione salvata, selezionarla nella scheda **Preferiti**. A questo punto la stampante è impostata per stampare in base alle impostazioni selezionate. Per eliminare le impostazioni salvate, selezionarle dalla scheda **Preferiti** e fare clic su **Elimina**.

## Utilizzo della Guida

Fare clic sull'opzione che si desidera conoscere nella finestra **Preferenze stampa** e premere **F1** sulla tastiera.

# Stampa base

## Stampa Eco

La funzione **Eco** riduce il consumo di toner e l'uso di carta. La funzione **Eco** consente di risparmiare risorse di stampa nell'ottica di una stampa eco-compatibile.

Premendo il pulsante **Eco** dal pannello di controllo, viene abilitata la modalità Eco. L'impostazione predefinita per la modalità Eco è **Più pagine per facciata (2)** e **Risparmio toner**.

## Impostazione della modalità Eco sul pannello di controllo



- È possibile definire le impostazioni del dispositivo mediante le **Impostazioni dispositivo** nel programma Samsung Easy Printer Manager.
  - Per utenti di Windows e Macintosh, l'impostazione può essere effettuata da **Samsung Easy Printer Manager** >  **(Passa a modalità avanzata)** > **Impostazioni dispositivo** (vedere "Impostazioni dispositivo" a pagina 279).
- Potrebbe essere necessario premere **OK** per spostarsi ai menu di livello inferiore per alcuni modelli.



- Le impostazioni specificate dal driver del dispositivo annullano le impostazioni del pannello di controllo.
- Potrebbe essere necessario premere **OK** per spostarsi ai menu di livello inferiore per alcuni modelli.

- 1** Selezionare  **(Menu)** > **Imposta sist.** > **Imposta appar** > **Impostaz Eco** sul pannello di controllo.
- 2** Selezionare l'opzione desiderata e premere **OK**.
  - **Modalità pred.:** Selezionare per attivare o disattivare la modalità Eco.
    - **Disattivato:** Disattiva la modalità Eco.
    - **Attivato:** Attiva la modalità Eco.



Se si imposta la modalità Eco con una password da SyncThru™ Web Service (scheda **Impostazioni** > **Impostazioni apparecchio** > **Sistema** > **Eco** > **Impostazioni**) o Samsung Easy Printer Manager (**Impostazioni dispositivo** > **Eco**), viene visualizzato il messaggio **Forz att.** Per modificare lo stato della modalità Eco è necessario inserire la password.



# Stampa base

- **Selezione temp:** Seguire le impostazioni da SyncThru™ Web Service o Samsung Easy Printer Manager. Prima di selezionare la voce, impostare la funzione Eco in SyncThru™ Web Service > scheda **Impostazioni** > **Impostazioni apparecchio** > **Sistema** > **Eco** > **Impostazioni** o Samsung Easy Printer Manager (**Impostazioni dispositivo** > **Eco**).
  - **Eco pred** Il dispositivo è impostato in modalità **Eco pred**.
  - **Eco pers:** Modificare i valori desiderati.

**3** Premere **OK** per salvare la selezione.

## Impostazione della modalità Eco sul driver

Aprire la scheda Eco per impostare la modalità Eco. Quando viene visualizzata l'immagine Eco () la modalità ecologica è abilitata.

### Opzioni Eco

- **Predefinito stampante:** Segue le impostazioni dal pannello di controllo dell'apparecchio.
- **Nessuna:** Disattiva la modalità Eco.
- **Stampa Eco:** Abilita la modalità Eco. Attiva le voci Eco da utilizzare.
- **Password:** Se l'amministratore ha stabilito di attivare la modalità Eco, per modificare lo stato è necessario inserire la password.

## Simulatore risultato

**Simulatore risultato** mostra i risultati della riduzione delle emissioni di anidride carbonica, di elettricità utilizzata e la carta risparmiata, in riferimento alle impostazioni selezionate.

- Tali risultati sono calcolati considerando 100 il numero di pagine stampate (senza pagine bianche) con la modalità Eco disattivata.
- Fare riferimento al coefficiente di calcolo relativo a CO2, energia e carta dell'**IEA**, l'indice del Ministero degli affari interni e delle comunicazioni del Giappone e [www.remanufacturing.org.uk](http://www.remanufacturing.org.uk). Ciascun modello ha un indice diverso.
- Il consumo di energia in modalità stampa si riferisce al consumo medio dell'apparecchio.
- La quantità effettiva visualizzata è solo una stima, visto che la quantità effettiva potrebbe variare in base al sistema operativo utilizzato, alle prestazioni del computer, al software applicativo, al metodo di connessione, al tipo [spessore] e al formato supporto, alla complessità del lavoro e così via.

# Elementi di base per la copia





Per le funzioni di stampa avanzate, fare riferimento alla Guida avanzata (vedere “Copia” a pagina 211).



Se si desidera annullare il lavoro di copia durante un'operazione, premere il pulsante  (**Stop/Cancel**).

## Copia base

- 1** CLX-330x Series/CLX-330xW Series: Assicurarsi che il LED del pulsante **Digitalizza su** sia spento.  
  
CLX-330xFN Series/CLX-330xFW Series: Selezionare  (copia) sul pannello di controllo.
- 2** Inserire un documento a faccia in giù sul vetro del documento, oppure caricare uno o più documenti a faccia in su nell'alimentatore documenti (vedere “Caricamento degli originali” a pagina 52).
- 3** Se si desidera personalizzare le impostazioni di copia comprese le opzioni **Riduci/Ingrand**, **Scurezza**, **Contrasto**, **Tipo di origin** e altre, è possibile farlo utilizzando i pulsanti del pannello di controllo (vedere “Modifica delle impostazioni per ogni copia” a pagina 62).
- 4** Se necessario, immettere il numero di copie tramite la freccia o il tastierino numerico.
- 5** Premere  (**Avvio**).

## Modifica delle impostazioni per ogni copia

Il dispositivo fornisce le impostazioni predefinite per la copia in modo da poter fare una copia rapidamente e facilmente.





- Se si preme due volte il pulsante  (**Stop/Cancel**) mentre si impostano le opzioni di copia, tutte le opzioni impostate per il lavoro di copia corrente verranno annullate e torneranno al loro stato predefinito. Diversamente, torneranno automaticamente al loro stato predefinito dopo che il dispositivo avrà completato l'operazione di copia in corso.
- L'accesso ai menu varia in base al modello (vedere “Accesso al menu” a pagina 35).
- Potrebbe essere necessario premere **OK** per spostarsi ai menu di livello inferiore per alcuni modelli.

# Elementi di base per la copia

## Scurezza

---



In caso di originale contenente segni chiari e immagini scure, è possibile regolare la luminosità per realizzare una copia più leggibile.

- 1 CLX-330x Series/CLX-330xW Series: Assicurarsi che il LED del pulsante **Digitalizza su** sia spento.  
CLX-330xFN Series/CLX-330xFW Series: Selezionare  (copia) sul pannello di controllo.
- 2 Selezionare  (**Menu**) > **Funzione copia** > **Scurezza** sul pannello di controllo.
- 3 Selezionare l'opzione desiderata e premere **OK**.  
Ad esempio, l'opzione **Chiaro+5** conferisce la luminosità massima, mentre **Scuro+5** la minima.
- 4 Premere  (**Stop/Cancel**) per tornare alla modalità Pronta.

## Scurezza

---



Il menu **Scurezza** consente di aumentare o ridurre la differenza tra le zone chiare e scure di un'immagine.

- 1 CLX-330x Series/CLX-330xW Series: Assicurarsi che il LED del pulsante **Digitalizza su** sia spento.  
CLX-330xFN Series/CLX-330xFW Series: Selezionare  (copia) sul pannello di controllo.
- 2 Selezionare  (**Menu**) > **Funzione copia** > **Scurezza** sul pannello di controllo.
- 3 Selezionare l'opzione desiderata e premere **OK**.
- 4 Premere  (**Stop/Cancel**) per tornare alla modalità Pronta.

## Originale

---

L'impostazione originale consente di migliorare la qualità di copia selezionando il documento per il lavoro di copia corrente.

- 1 CLX-330x Series/CLX-330xW Series: Assicurarsi che il LED del pulsante **Digitalizza su** sia spento.  
CLX-330xFN Series/CLX-330xFW Series: Selezionare  (copia) sul pannello di controllo.
- 2 Selezionare  (**Menu**) > **Funzione copia** > **Tipo di origin** sul pannello di controllo.

# Elementi di base per la copia

**3** Selezionare l'opzione desiderata e premere **OK**.

- **Testo**: utilizzare per originali costituiti per lo più da testo.
- **Testo/Foto**: utilizzare per originali contenenti testo misto a fotografie.



Se il testo stampato presenta sbavature, selezionare **Testo** per renderlo più nitido.

- **Foto**: utilizzare se gli originali sono fotografie.
- **Rivista**: utilizzare questa opzione quando gli originali sono riviste.

**4** Premere  (**Stop/Cancel**) per tornare alla modalità Pronta.



## Copia ridotta o ingrandita

È possibile ridurre o ingrandire il formato di un'immagine copiata dal 25% al 400% dall'alimentatore documenti o dal vetro dello scanner.





- Alcune funzioni potranno non essere disponibili a seconda dei modelli e degli articoli opzionali (vedere "Funzione Varie" a pagina 10).
- Se è impostata la modalità Eco, le funzioni di riduzione o aumento delle dimensioni non sono disponibili.

## Selezione di uno dei formati predefiniti

- 1** CLX-330x Series/CLX-330xW Series: Assicurarsi che il LED del pulsante **Digitalizza su** sia spento.  
CLX-330xFN Series/CLX-330xFW Series: Selezionare  (copia) sul pannello di controllo.
- 2** Selezionare  (**Menu**) > **Funzione copia** > **Riduci/Ingrand** sul pannello di controllo.
- 3** Selezionare l'opzione desiderata e premere **OK**.
- 4** Premere  (**Stop/Cancel**) per tornare alla modalità Pronta.

## Ridimensionamento della copia inserendo direttamente il fattore di scala

- 1** CLX-330x Series/CLX-330xW Series: Assicurarsi che il LED del pulsante **Digitalizza su** sia spento.  
CLX-330xFN Series/CLX-330xFW Series: Selezionare  (copia) sul pannello di controllo.
- 2** Selezionare  (**Menu**) > **Funzione copia** > **Riduci/Ingrand** > **Personalizzato** sul pannello di controllo.
- 3** Inserire il formato di copia desiderato tramite il tastierino numerico.

# Elementi di base per la copia

4 Premere **OK** per salvare la selezione.

5 Premere  (**Stop/Cancel**) per tornare alla modalità Pronta.

 Quando si esegue una copia ridotta, nella parte inferiore della copia potrebbero essere visualizzate delle linee nere.

## Copia di una scheda ID

Il dispositivo può stampare originali fronte-retro su un solo foglio.

Il dispositivo stampa un lato del documento originale nella metà superiore del foglio e l'altro lato nella metà inferiore senza ridurre le dimensioni dell'originale. Questa funzione è utile per copiare un elemento di piccole dimensioni, ad esempio, un biglietto da visita.

-  • Per poter utilizzare questa funzione, l'originale deve essere posizionato sul vetro dello scanner.
- Se il dispositivo è impostato in modalità Eco, questa funzione non è disponibile.

A seconda del modello, può cambiare la procedura operativa.

1 Premere **Copia ID** sul pannello di controllo.

2 Posizionare il lato anteriore di un originale rivolto verso il basso sul vetro dello scanner come indicato dalle frecce. Quindi, chiudere il coperchio dello scanner.

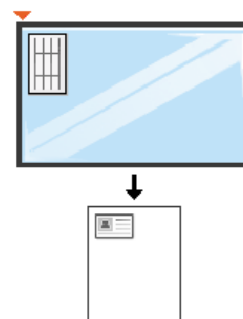

3 **Pos. lato ant. e prem. [Avvio]** appare sul display.

4 Premere  (**Avvio**).

Il dispositivo inizia a digitalizzare il lato anteriore e viene visualizzato **Pos. lato post. e prem. [Avvio]**.

# Elementi di base per la copia

- 5 Capovolgere l'originale e posizionarlo sul vetro dello scanner, come indicato dalle frecce. Quindi, chiudere il coperchio dello scanner.

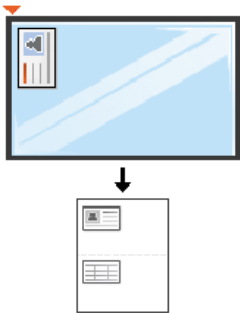

- 6 Premere il pulsante  (**Avvio**).

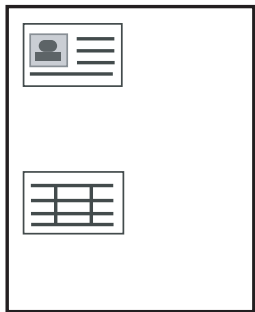

- Se non si preme il pulsante  (**Avvio**), verrà copiato solo il lato anteriore.
- Se il documento originale è più grande dell'area di stampa, è possibile che alcune parti non vengano stampate.

# Digitalizzazione di base



Per le funzioni di digitalizzazione avanzate, fare riferimento alla Guida avanzata (vedere “Funzioni di digitalizzazione” a pagina 250).

## Digitalizzazione di base

È la procedura utilizzata normalmente per digitalizzare i documenti originali.

Si tratta del metodo di digitalizzazione di base per il dispositivo collegato tramite USB.



- Potrebbe essere necessario premere **OK** per spostarsi ai menu di livello inferiore per alcuni modelli.
- Se si desidera digitalizzare utilizzando la rete, fare riferimento alla Guida avanzata (vedere “Scansione dal dispositivo connesso alla rete” a pagina 251).

- 1 Inserire un documento a faccia in giù sul vetro del documento, oppure caricare uno o più documenti a faccia in su nell'alimentatore documenti (vedere “Caricamento degli originali” a pagina 52).
- 2 CLX-330xFN Series/CLX-330xFW Series: Selezionare  (digitalizza) > **Digit. su PC** > **PC locale** sul pannello di controllo.  
OPPURE  
CLX-330x Series/CLX-330xW Series: Premere **Digitalizza su** > **Digit. su PC** > **PC locale** sul pannello di controllo.



Se viene visualizzato il messaggio **Non disponibile**, verificare la connessione della porta oppure selezionare **Pannello Attiva digitalizzazione da dispositivo** in **Samsung Easy Printer Manager**  
>  Passa a modalità avanzata > **Impostazioni digitalizzazione su PC**.

- 3 Selezionare la destinazione desiderata per la digitalizzazione e premere **OK**.  
L'impostazione predefinita è **Miei documenti**.

# Digitalizzazione di base



- È possibile creare e salvare le impostazioni utilizzate di frequente in un elenco profili. Inoltre è, possibile aggiungere ed eliminare il profilo e salvare ciascun profilo in un percorso diverso.
- Per le operazioni di modifica utilizzare **Samsung Easy Printer Manager** >  Switch to advanced mode > **Impostazioni digitalizzazione su PC.**

**4** Selezionare l'opzione desiderata e premere **OK**.

**5** La digitalizzazione inizia.



L'immagine digitalizzata viene salvata sul computer in **C:\Utenti\nome utente\Documenti**. La cartella di salvataggio può variare a seconda del sistema operativo o dell'applicazione utilizzati.



# Fax di base



- Per le funzioni di fax avanzate, fare riferimento alla Guida avanzata (vedere “Funzioni fax” a pagina 259).



- Questo dispositivo non può essere utilizzato come fax tramite il telefono Internet. Per ulteriori informazioni contattare il provider di servizi Internet.
- Si consiglia di utilizzare i comuni servizi telefonici analogici (PSTN: Public Switched Telephone Network, ovvero rete telefonica pubblica commutata) quando si collegano le linee telefoniche per utilizzare il fax. Se si utilizzano altri servizi Internet (DSL, ISDN, VoIP), è possibile migliorare la qualità della connessione utilizzando il microfiltro. Il microfiltro elimina il rumore dal segnale e migliora la qualità della connessione o di Internet. Dal momento che il micro-filtraggio DSL non è fornito insieme al dispositivo, contattare l'Internet service provider per l'utilizzo del micro-filtraggio DSL.

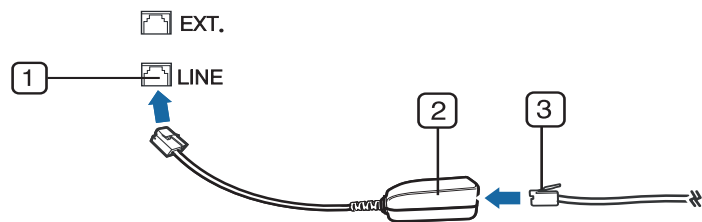

- 1 Porta linea
- 2 Microfiltro
- 3 Modem DSL/linea telefonica  
(vedere “Vista posteriore” a pagina 24)

## Preparazione per l'invio di fax

Prima di inviare o ricevere un fax, è necessario collegare il cavo della linea telefonica fornito in dotazione alla presa telefonica a muro (vedere “Vista posteriore” a pagina 24). Per istruzioni su come effettuare il collegamento, fare riferimento alla Guida di installazione rapida. Il metodo per effettuare un collegamento telefonico varia a seconda del paese.

## Invio di un fax



Quando si inseriscono gli originali, è possibile utilizzare l'alimentatore documenti o il vetro dello scanner. Se gli originali vengono posizionati sia nell'alimentatore documenti che sul vetro dello scanner, il dispositivo leggerà prima quelli nell'alimentatore documenti, che ha priorità di digitalizzazione più elevata.

- 1 Inserire un documento a faccia in giù sul vetro del documento, oppure caricare uno o più documenti a faccia in su nell'alimentatore documenti (vedere “Caricamento degli originali” a pagina 52).
- 2 Selezionare  (Fax) sul pannello di controllo.

# Fax di base

- 3 Regolare la risoluzione e la scurezza per adattarle alle esigenze del fax (vedere “Regolazione delle impostazioni documento” a pagina 72).
- 4 Immettere il numero di fax di destinazione (vedere “Lettere e numeri del tastierino numerico” a pagina 231).
- 5 Premere  (**Avvio**) sul pannello di controllo. L'apparecchio inizia la digitalizzazione e l'invio del fax alle destinazioni.





- Se si desidera inviare il fax direttamente dal computer, utilizzare Samsung Network PC Fax (vedere “Invio di un fax con il computer” a pagina 260).
- Se si desidera annullare un fax, premere  (**Stop/Cancel**) prima che inizi la trasmissione.
- Se è stato utilizzato il vetro dello scanner, il dispositivo visualizza un messaggio che chiede di inserire un'altra pagina.

## Invio manuale di un fax

Per inviare un fax mediante  (**Selez.**) sul pannello di controllo, effettuare quanto segue.



Se il dispositivo è un modello di microtelefono, è possibile inviare un fax utilizzando il microtelefono (vedere “Funzione Varie” a pagina 10).

- 1 Inserire un documento a faccia in giù sul vetro del documento, oppure caricare uno o più documenti a faccia in su nell'alimentatore documenti (vedere “Caricamento degli originali” a pagina 52).
- 2 Selezionare  (Fax) sul pannello di controllo.
- 3 Regolare la risoluzione e la scurezza per adattarle alle esigenze del fax (vedere “Regolazione delle impostazioni documento” a pagina 72).
- 4 Premere  (**Selez.**) sul pannello di controllo oppure sollevare il microtelefono.
- 5 Digitare un numero di fax usando il tastierino numerico sul pannello di controllo.
- 6 Premere  (**Avvio**) sul pannello di controllo quando si avverte un segnale fax acuto dal telefono fax remoto.



# Fax di base

## Invio di un fax a più destinazioni

È possibile utilizzare la funzione di invio multiplo che consente di inviare un fax a più postazioni. Gli originali saranno memorizzati automaticamente nella memoria e inviati a una stazione remota. Dopo la trasmissione, gli originali saranno cancellati automaticamente dalla memoria.



Non è possibile inviare fax con questa funzione se si seleziona l'opzione Superfine o se il fax è a colori.

- 1 Inserire un documento a faccia in giù sul vetro del documento, oppure caricare uno o più documenti a faccia in su nell'alimentatore documenti (vedere “Caricamento degli originali” a pagina 52).
- 2 Selezionare  (Fax) sul pannello di controllo.
- 3 Regolare la risoluzione e la scurezza per adattarle alle esigenze del fax (vedere “Regolazione delle impostazioni documento” a pagina 72).
- 4 Selezionare  (Menu) > **Funzione fax** > **Invio multiplo** sul pannello di controllo.
- 5 Digitare il numero del primo dispositivo fax ricevente e premere **OK**. È possibile utilizzare i numeri di selezione rapida o selezionare il numero di selezione di gruppi di numeri utilizzando il pulsante  (Rubrica).

- 6 Inserire il secondo numero di fax e premere **OK**.

Il display chiede di immettere un altro numero di fax per inviare il documento.

- 7 Per immettere più di cinque numeri di fax, premere **OK** quando viene visualizzato **Si** e ripetere i punti 5 e 6.



- È possibile aggiungere fino a 10 destinazioni.
- Una volta inserito un numero di selezione di gruppi di numeri, non è più possibile inserire altri numeri di selezione di gruppi di numeri.

- 8 Al termine dell'immissione dei numeri di fax, selezionare **No** alla richiesta **Un altro numero?** e premere **OK**.

Il dispositivo inizierà a inviare il fax ai numeri inseriti secondo l'ordine di immissione.

Il rapporto invio multiplo viene stampato dopo l'invio dei fax.

## Ricezione di un fax

L'apparecchio è preimpostato in fabbrica sulla modalità Fax. Quando si riceve un fax, il dispositivo risponde alla chiamata dopo un determinato numero di squilli e riceve automaticamente il fax.

# Fax di base

## Regolazione delle impostazioni documento



Prima di avviare un fax, modificare le seguenti impostazioni in base allo stato dell'originale per ottenere la migliore qualità.



Potrebbe essere necessario premere **OK** per spostarsi ai menu di livello inferiore per alcuni modelli.

## Risoluzione

Le impostazioni predefinite del documento producono buoni risultati per originali basati su testo. Tuttavia, se si inviano originali di qualità scarsa o contenenti fotografie, è possibile regolare la risoluzione per produrre un fax di qualità superiore.

- 1 Selezionare  (fax) >  (**Menu**) > **Funzione fax** > **Risoluzione** sul pannello di controllo.
- 2 Selezionare l'opzione desiderata e premere **OK**.
  - **Standard**: originali con caratteri di formato normale.
  - **Fine**: originali contenenti caratteri piccoli o linee sottili oppure originali stampati con una stampante a matrice di punti.

- **Superfine**: originali contenenti dettagli estremamente minuti. La modalità **Superfine** si attiva esclusivamente se il dispositivo con cui avviene la comunicazione supporta anche la risoluzione Superfine.



- Per la trasmissione da memoria, la modalità **Superfine** non è disponibile. L'impostazione della risoluzione viene cambiata automaticamente in **Fine**.
- Quando il dispositivo è impostato sulla risoluzione **Superfine** e il dispositivo fax con cui avviene la comunicazione non supporta la risoluzione **Superfine**, il dispositivo trasmette tramite la modalità di risoluzione massima supportata dall'altro dispositivo fax.

- **FAX foto**: originali contenenti tonalità di grigio o fotografie.

- 3 Premere  (**Stop/Cancel**) per tornare alla modalità Pronta.



## Scurezza

È possibile selezionare il grado di luminosità del documento originale.



L'impostazione della scurezza viene applicata al lavoro fax corrente. Per modificare le impostazioni predefinite, vedere "Fax" a pagina 215.

# Fax di base

- 1 Selezionare  (fax) >  (**Menu**) > **Funzione fax** > **Scurezza** sul pannello di controllo.
- 2 Selezionare il livello di scurezza desiderato.
- 3 Premere  (**Stop/Cancella**) per tornare alla modalità Pronta.

# Utilizzo di un dispositivo di memoria USB

Questo capitolo spiega come utilizzare un dispositivo di memoria USB.

## Informazioni sulla memoria USB

I dispositivi di memoria USB sono disponibili in diverse capacità di memoria per fornire più spazio per la memorizzazione dei documenti, delle presentazioni, della musica e dei video scaricati, delle fotografie ad alta risoluzione o di qualsiasi altro file che si desidera memorizzare o spostare.

Tramite un dispositivo di memoria USB è possibile effettuare le seguenti attività.

- Digitalizzare documenti e salvarli sulla memoria USB
- Stampare i dati memorizzati sulla memoria USB
- Ripristinare i file di backup nella memoria del dispositivo
- Formattare il dispositivo di memoria USB
- Verificare lo spazio disponibile in memoria

## Inserimento di un dispositivo di memoria USB

Alzare leggermente il coperchio dello scanner e inserire l'unità di memoria USB nella porta della memoria USB. Chiudere nuovamente il coperchio prima di utilizzare il dispositivo.

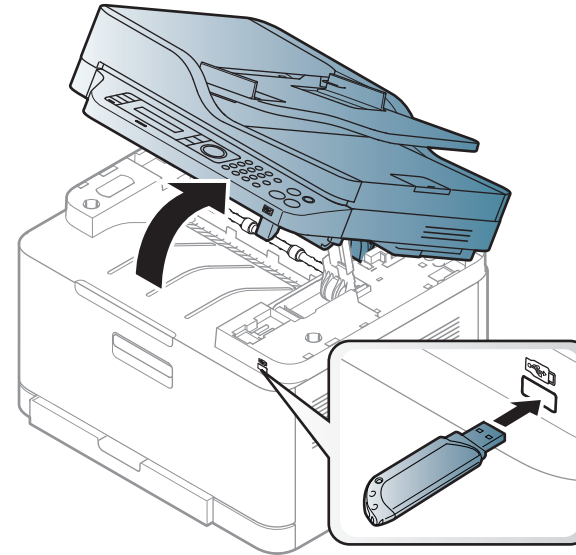

La porta della memoria USB sulla parte anteriore del dispositivo supporta dispositivi di memoria USB V1.1 e USB V2.0. Il dispositivo supporta memorie USB con FAT16/FAT32 e dimensioni dei settori di 512 byte.

Verificare il file system del dispositivo di memoria USB presso il proprio rivenditore.

# Utilizzo di un dispositivo di memoria USB

È necessario utilizzare esclusivamente un dispositivo di memoria USB autorizzato con un connettore di tipo A.

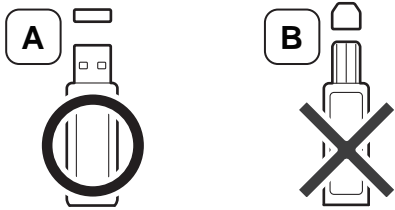

Utilizzare esclusivamente un dispositivo di memoria USB schermato in metallo.

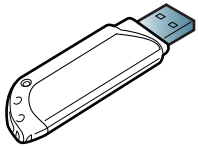

Usare solo un dispositivo di memoria USB con certificato di compatibilità, altrimenti il dispositivo potrebbe non riconoscerlo.



- Non rimuovere la memoria USB mentre il sistema è in funzione oppure è in corso la scrittura o la lettura sulla memoria USB. La garanzia del dispositivo non copre i danni causati da un uso improprio dal parte dell'utente.
- Se la memoria USB presenta alcune funzioni, come impostazioni di sicurezza e impostazioni di password, il dispositivo potrebbe non rilevarla automaticamente. Per ulteriori dettagli sulle funzioni menzionate, consultare la guida dell'utente del dispositivo di memoria USB.

## Digitalizzazione su un dispositivo di memoria USB



- L'accesso ai menu può differire da modello a modello (vedere "Accesso al menu" a pagina 35)
- Potrebbe essere necessario premere **OK** per spostarsi ai menu di livello inferiore per alcuni modelli.

È possibile digitalizzare un documento e salvare l'immagine digitalizzata su un dispositivo di memoria USB.

## Digitalizzazione

- 1 Inserire un dispositivo di memoria USB nella porta di memoria USB sul dispositivo.
- 2 Inserire un documento a faccia in giù sul vetro del documento, oppure caricare uno o più documenti a faccia in su nell'alimentatore documenti (vedere "Caricamento degli originali" a pagina 52).
- 3 Selezionare  (digitalizzazione) > **Digitalizza su USB** > **OK** sul pannello di controllo.



L'apparecchio avvia la digitalizzazione.

# Utilizzo di un dispositivo di memoria USB

Per eseguire la digitalizzazione di più pagine, selezionare **Sì** quando viene visualizzata la domanda **Un'altra pagina? Sì/No**. Al termine della digitalizzazione, è possibile rimuovere il dispositivo di memoria USB dal sistema.

## Personalizzazione della digitalizzazione su USB

È possibile specificare la dimensione dell'immagine, il formato file o la modalità colore per ogni digitalizzazione su USB.

- 1 Selezionare  (digitalizzazione) >  (**Menu**) > **Funz digital** > **Caratteristica USB** sul pannello di controllo.
- 2 Selezionare l'opzione di impostazione desiderata.
  - **Dimensioni originale:** imposta il formato immagine.
  - **Tipo di originale:** Imposta il tipo di documento originale.
  - **Risoluzione:** imposta la risoluzione dell'immagine.
  - **Modo col:** imposta la modalità colore. Se si seleziona **Mono** in questa opzione, non è possibile selezionare JPEG in **Format file**.
  - **Format file:** imposta il formato file in cui l'immagine sarà salvata. Se si seleziona **JPEG** in questa opzione, non è possibile selezionare **Mono** in **Modo col**.
  - **Scurezza:** Regola il livello luminosità per digitalizzare un originale.

- 3 Selezionare lo stato desiderato e premere **OK**.
- 4 Ripetere i passaggi 2 e 3 per impostare altre opzioni.
- 5 Premere  (**Stop/Cancel**) per tornare alla modalità Pronta.

È possibile modificare le impostazioni di digitalizzazione predefinite. Vedere la Guida Avanzata.

## Stampa da un dispositivo di memoria USB

È possibile stampare direttamente i file memorizzati su un dispositivo di memoria USB.

File supportati dall'opzione di stampa diretta.

- PRN: sono compatibili solo i file creati con il driver fornito con il dispositivo.



Se si stampano i file PRN creati da un'altra macchina, la stampa appare diversa:

- TIFF: TIFF 6.0 Baseline
- JPEG: JPEG Baseline
- PDF: PDF 1.7 o versione precedente.
- XPS



# Utilizzo di un dispositivo di memoria USB

## Per stampare un documento da un dispositivo di memoria USB

- 1 Inserire un dispositivo di memoria USB nella porta di memoria USB sul dispositivo, quindi premere **USB diretto**.
- 2 Selezionare **Stampa USB**.
- 3 Selezionare la cartella o il file che si desidera utilizzare e premere **OK**.  
  
Se si vede una [+] o una [D] davanti a un nome di cartella, vi sono uno o più file o cartelle all'interno di essa.
- 4 Selezionare il numero di copie da stampare o immettere il numero.
- 5 Premere **OK**, **Avvio** o **Stampa** per avviare la stampa del file selezionato.  
  
Al termine della stampa, il display chiede se si desidera stampare un altro lavoro.
- 6 Premere **OK** quando viene visualizzato **Si** per stampare un altro lavoro e ripetere dal passaggio 2.  
  
Diversamente, premere la freccia sinistra/destra per selezionare **No**, quindi premere **OK**.
- 7 Premere  (**Stop/Cancel**) per tornare alla modalità Pronta.

## Gestione della memoria USB

È possibile eliminare i file immagine memorizzati su un dispositivo di memoria USB uno per uno o tutti insieme riformattando il dispositivo.



Se si vede una [+] o una [D] davanti a un nome di cartella, vi sono uno o più file o cartelle all'interno di essa.



Dopo l'eliminazione dei file o la riformattazione di un dispositivo di memoria USB, non è possibile ripristinare i file. Pertanto, verificare di non avere più bisogno dei dati prima di eliminarli.

## Eliminazione di un file immagine

- 1 Inserire un dispositivo di memoria USB nella porta di memoria USB sul dispositivo, quindi premere **USB diretto**.
- 2 Selezionare **Gestione file > Elimina** e premere **OK**.
- 3 Selezionare il file che si desidera eliminare e premere **OK**.
- 4 Selezionare **Si**.
- 5 Premere  (**Stop/Cancel**) per tornare alla modalità Pronta.

# Utilizzo di un dispositivo di memoria USB

## Formattazione di un dispositivo di memoria USB

---

- 1 Inserire un dispositivo di memoria USB nella porta di memoria USB sul dispositivo, quindi premere **USB diretto**.
- 2 Selezionare **Gestione file > Formato** e premere **OK**.
- 3 Selezionare **Sì**.
- 4 Premere  (**Stop/Cancel**) per tornare alla modalità Pronta.

## Visualizzazione stato della memoria USB

---

È possibile controllare la quantità di spazio disponibile in memoria per la digitalizzazione e la memorizzazione dei documenti.

- 1 Inserire un dispositivo di memoria USB nella porta di memoria USB sul dispositivo, quindi premere **USB diretto**.
- 2 Selezionare **Controlla spazio**.
- 3 Sul display viene visualizzato lo spazio disponibile in memoria.
- 4 Premere  (**Stop/Cancel**) per tornare alla modalità Pronta.



# 3. Manutenzione

Questo capitolo fornisce informazioni sull'acquisto di materiali di consumo, accessori e parti sostituibili disponibili per il dispositivo.

- **Ordine di materiali di consumo e accessori** 80
- **Materiali di consumo disponibili** 81
- **Parti sostituibili a disposizione** 83
- **Conservazione della cartuccia del toner** 84
- **Ridistribuzione del toner** 86
- **Sostituzione della cartuccia del toner** 88
- **Sostituzione del contenitore del toner di scarto** 90
- **Monitoraggio della durata dei materiali di consumo** 94
- **Impostazione dell'avviso toner scarso** 95
- **Pulizia del dispositivo** 96
- **Suggerimenti per lo spostamento e la conservazione del dispositivo** 101

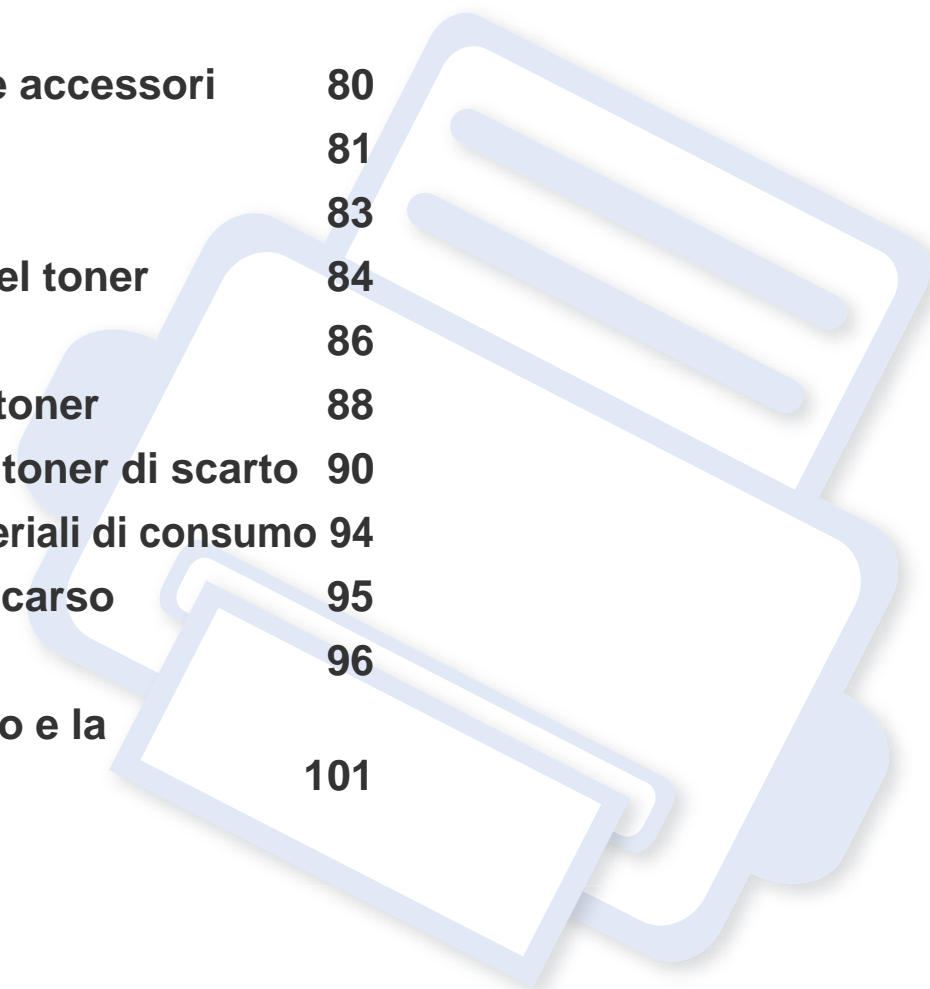

# Ordine di materiali di consumo e accessori



Gli accessori disponibili possono variare da paese a paese. Richiedere l'elenco dei materiali di consumo e delle parti sostituibili in manutenzione disponibili al proprio rappresentante commerciale.

Per ordinare i materiali di consumo autorizzati, gli accessori e le parti sostituibili da Samsung, contattare il rivenditore Samsung locale o quello presso il quale è stato acquistato il dispositivo. Inoltre è possibile visitare il sito [www.samsung.com/supplies](http://www.samsung.com/supplies), selezionare il Paese/la regione e ottenere informazioni di contatto per l'assistenza.

# Materiali di consumo disponibili

Quando i materiali di consumo raggiungono il termine della durata utile, è possibile ordinare i seguenti materiali di consumo l'apparecchio.

Tipo	Resa media <sup>a</sup>	Codice articolo
Cartuccia toner	<ul style="list-style-type: none"><li>Resa media continua della cartuccia del nero: Circa 1.500 pagine standard (nero)</li><li>Resa media continua della cartuccia del colore: Circa 1.000 pagine standard (Giallo/Magenta/Ciano)</li></ul>	<ul style="list-style-type: none"><li>K406 (CLT-K406S): Nero</li><li>C406 (CLT-C406S): Ciano</li><li>M406 (CLT-M406S): Magenta</li><li>Y406 (CLT-Y406S): Giallo</li></ul>
Fotounità	Circa 16.000 immagini <sup>b</sup>	CLT-R406
Contenitore del toner di scarto	Circa 7.000 immagini <sup>b</sup>	CLT-W406

a. Resa media dichiarata in conformità con ISO/IEC 19798. Il numero di pagine può variare in base all'ambiente operativo, all'intervallo di stampa, alla grafica, al tipo e al formato del supporto.

b. Conteggi delle immagini basati su un colore in ciascuna pagina. Se si stampano i documenti in quadricromia (ciano, magenta, giallo, nero), la durata di questo elemento è ridotta del 25%.



A seconda delle opzioni, della percentuale di area di immagine e delle modalità di lavoro utilizzate, la durata della cartuccia del toner può variare.



Quando si acquistano nuove cartucce di toner o altri materiali di consumo, li si deve acquistare nello stesso paese dove è stato acquistato l'apparecchio. Diversamente, le nuove cartucce di toner o gli altri materiali di consumo saranno incompatibili con il dispositivo viste le diverse configurazioni previste per le cartucce di toner e gli altri materiali di consumo dalle condizioni specifiche di ogni paese.

# Materiali di consumo disponibili



Samsung sconsiglia l'utilizzo di cartucce del toner non originali Samsung, come ad esempio cartucce riempite o rigenerate. Samsung non può garantire la qualità delle cartucce del toner non originali Samsung. Gli interventi di assistenza o riparazione richiesti a causa dell'utilizzo di cartucce del toner non originali Samsung non rientrerà in garanzia.

# Parti sostituibili a disposizione

Per acquistare le parti sostituibili, contattare il distributore presso cui è stato acquistato il dispositivo. Le parti possono essere sostituite solamente dal servizio di assistenza o dal rivenditore autorizzato presso il quale è stato acquistato il dispositivo. La sostituzione degli elementi di manutenzione che hanno già raggiunto la loro "Resa media" non rientra in garanzia.

Gli elementi di manutenzione vengono sostituiti a intervalli di tempo prestabiliti, per evitare che componenti usurati causino problemi in tema di qualità della stampa e di alimentazione della carta (vedere la tabella seguente). L'obiettivo è mantenere il dispositivo nelle condizioni di lavoro ottimali. I seguenti elementi di manutenzione devono essere sostituiti una volta esaurita la durata di ciascuno di essi.

Parti	Resa media <sup>a</sup>
<b>unità fusore</b>	Circa 20.000 pagine in bianco e nero oppure 5.000 pagine a colori
<b>rullo trasf</b>	Circa 20.000 pagine
<b>Rullo di alimentazione</b>	Circa 20.000 pagine
<b>Rullo di prelievo</b>	Circa 20.000 pagine
<b>Cinghia di trasferimento (ITB)</b>	Circa 20.000 pagine in modalità bianco e nero o 5.000 pagine in modalità colore.
<b>Rullo di alimentazione ADF<sup>b</sup></b>	Circa 20.000 pagine
<b>Gommino dell'ADF<sup>b</sup></b>	Circa 20.000 pagine

a. Viene influenzata dal sistema operativo in uso, dalle prestazioni del computer, dal software applicativo, dal metodo di connessione, dal tipo e dal formato supporto e dalla complessità del lavoro.

b. Solo CLX-330xFN Series/ CLX-330xFW Series

# Conservazione della cartuccia del toner

Le cartucce di toner contengono componenti sensibili a luce, temperatura e umidità. Samsung suggerisce agli utenti di seguire questi consigli per garantire prestazioni ottimali, altissima qualità e durata massima della nuova cartuccia del toner Samsung.

Conservare questa cartuccia nello stesso ambiente in cui sarà utilizzata la stampante. Le condizioni di temperatura e umidità devono essere controllate. La cartuccia del toner dovrebbe restare nella sua confezione originale e sigillata, fino all'installazione. Se la confezione originale non è disponibile, coprire l'apertura superiore della cartuccia con della carta e riporla in un armadietto buio.

L'apertura della confezione della cartuccia prima dell'uso ne riduce notevolmente la durata operativa. Non lasciare sul pavimento. Se si rimuove la cartuccia del toner dalla stampante, seguire le istruzioni sotto indicate per conservarla correttamente.

- Conservare la cartuccia all'interno della custodia protettiva della confezione originale.
- Conservarla in piano (non in posizione verticale) con lo stesso lato rivolto verso l'alto come se fosse installata nell'apparecchio.
- Non conservare i materiali di consumo nelle condizioni seguenti:
  - ad una temperatura maggiore di 40 °C.
  - Umidità inferiore al 20% o superiore all'80%.
  - in un ambiente soggetto a variazioni estreme di umidità e temperatura.
  - alla luce diretta del sole o luce ambientale.
  - in luoghi polverosi.

- in automobile per lunghi periodi di tempo.
- in un ambiente in cui sono presenti gas corrosivi.
- in un ambiente con aria salmastra.

## Istruzioni per la manipolazione

- Non esporre la cartuccia a vibrazioni o urti superflui.

## Utilizzo della cartuccia del toner

Samsung Electronics sconsiglia e non approva l'utilizzo di cartucce del toner non originali Samsung nella stampante, comprese cartucce di toner generiche, rigenerate o ricaricate.



La garanzia della stampante Samsung non copre i danni alla macchina causati dall'utilizzo di una cartuccia del toner riempita, rigenerata o non originale Samsung.



# Conservazione della cartuccia del toner

## Durata prevista della cartuccia

La durata prevista della cartuccia del toner dipende dalla quantità di toner richiesta dai lavori di stampa. Il rendimento effettivo della cartuccia può variare in base alla densità della stampa sulle pagine prodotte, all'ambiente operativo, alla percentuale dell'area di immagine, all'intervallo di stampa, al tipo e/o al formato del supporto. Ad esempio, se si stampano molte immagini il consumo di toner sarà alto e potrebbe essere necessario sostituire la cartuccia più spesso.

# Ridistribuzione del toner

Quando la cartuccia del toner sta per esaurirsi:

- Sono presenti strisce bianche o stampe chiare e/o variazioni di densità da un lato all'altro.
- Il LED **Stato** lampeggia in rosso. Un messaggio sul display informa che il toner è in esaurimento.
- Sullo schermo del computer viene visualizzata la finestra del programma Stato della stampa Samsung che indica in quale cartuccia di colore manca toner (vedere “Utilizzo di Stato della stampante Samsung” a pagina 287).

Se ciò si verifica, è possibile migliorare temporaneamente la qualità di stampa ridistribuendo il toner rimanente nella cartuccia. In alcuni casi, verranno visualizzate ancora strisce bianche o stampe chiare anche dopo aver ridistribuito il toner.



Le illustrazioni contenute in questa guida dell'utente possono apparire diverse rispetto alla stampante utilizzata, in base alle opzioni o al modello. Controllare il tipo del dispositivo (vedere “Vista anteriore” a pagina 22).



- Per aprire la confezione della cartuccia del toner, non utilizzare oggetti affilati quali coltello o forbici. Tali oggetti possono graffiare il tamburo della cartuccia.
- Se i vestiti vengono sporcati dal toner, pulirli con un panno asciutto e lavarli in acqua fredda. L'acqua calda fissa il toner sui tessuti.
- Quando si apre un'unità di scansione, tenere l'alimentatore di documenti e l'unità di scansione insieme.
- La stampa dopo lo stato di toner esaurito può causare gravi danni alla stampante.

# Ridistribuzione del toner

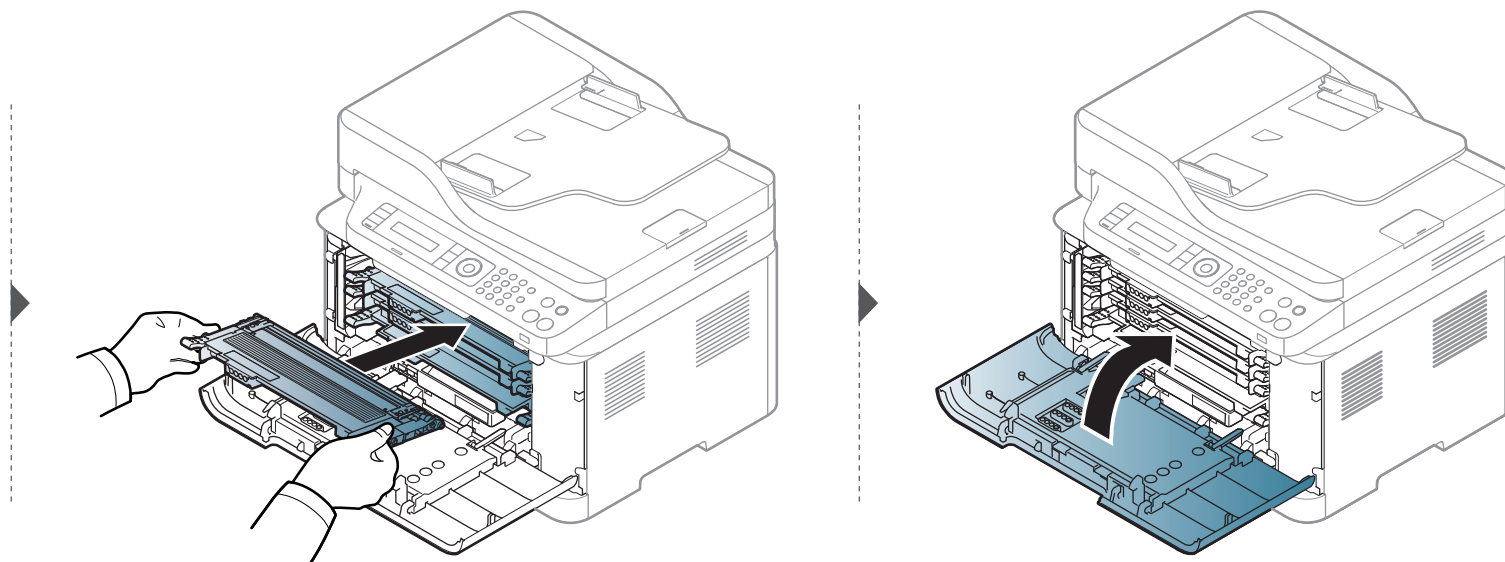
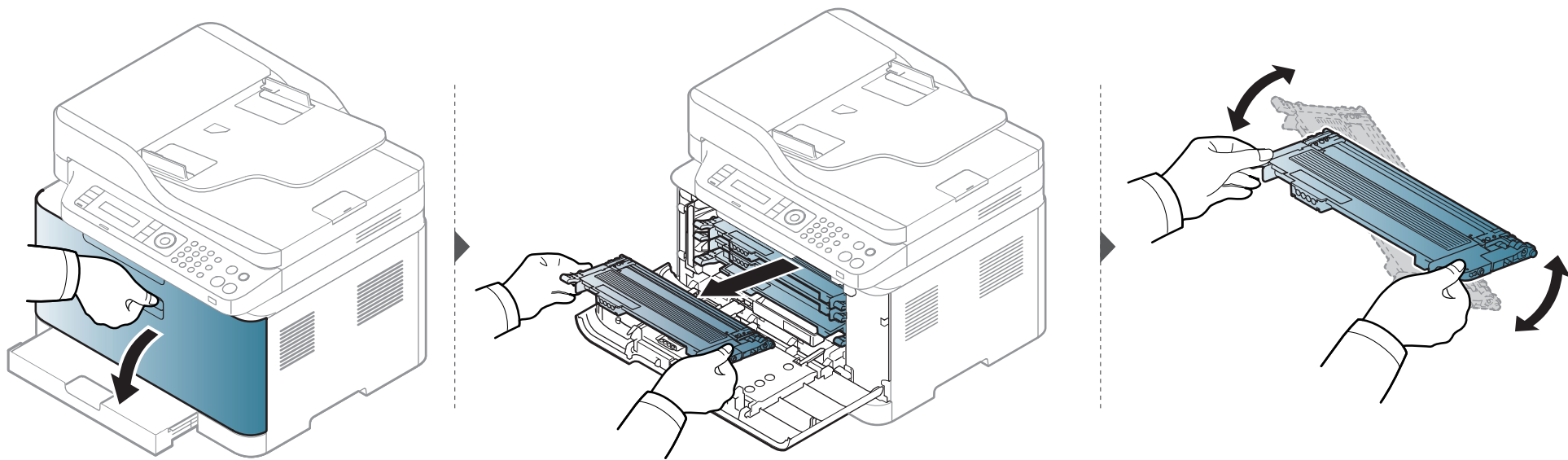

# Sostituzione della cartuccia del toner



- Agitare bene la cartuccia del toner per migliorare la qualità di stampa iniziale.
- Le illustrazioni contenute in questa guida dell'utente possono apparire diverse rispetto alla stampante utilizzata, in base alle opzioni o al modello. Controllare il tipo del dispositivo (vedere “Vista anteriore” a pagina 22).



- Per aprire la confezione della cartuccia del toner, non utilizzare oggetti affilati quali coltello o forbici. Tali oggetti possono graffiare il tamburo della cartuccia.
- Se i vestiti vengono sporcati dal toner, pulirli con un panno asciutto e lavarli in acqua fredda. L'acqua calda fissa il toner sui tessuti.
- Quando si apre un'unità di scansione, tenere l'alimentatore di documenti e l'unità di scansione insieme.
- La stampa dopo lo stato di toner esaurito può causare gravi danni alla stampante.

Quando una cartuccia del toner si è quasi esaurita, viene visualizzata la finestra Stato di stampa sul computer, indicando che la cartuccia del toner deve essere sostituita.

# Sostituzione della cartuccia del toner

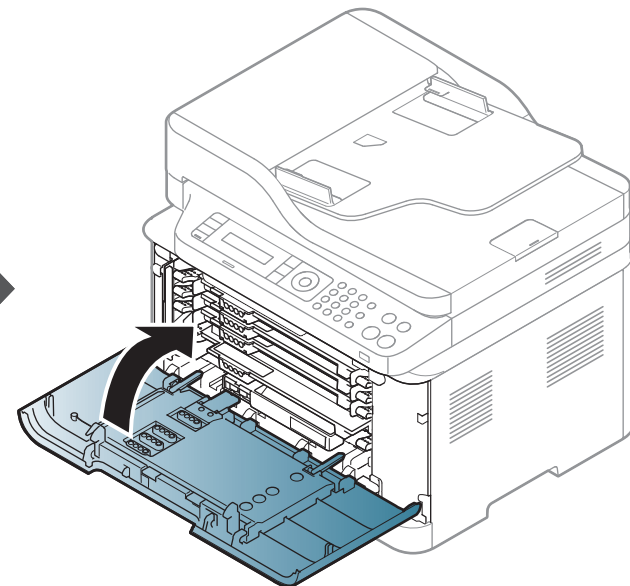
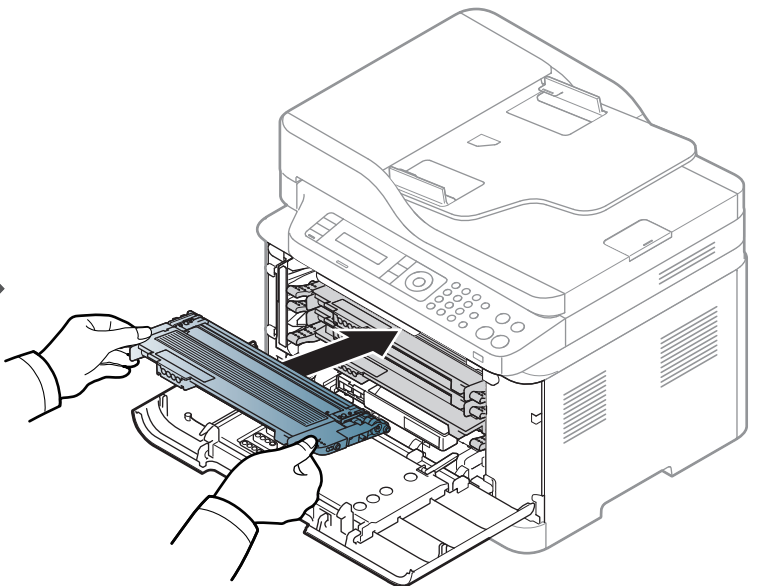
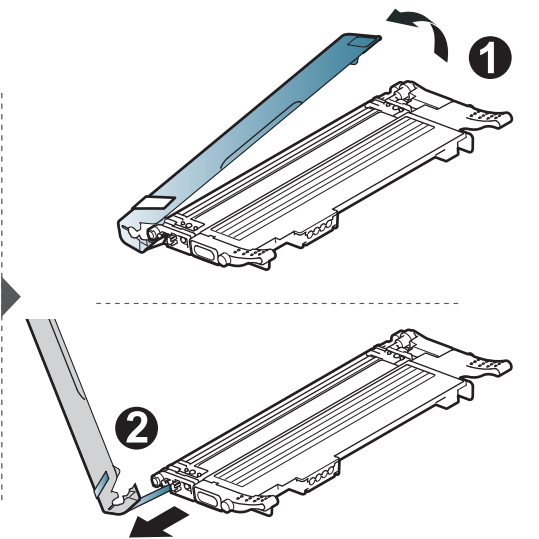
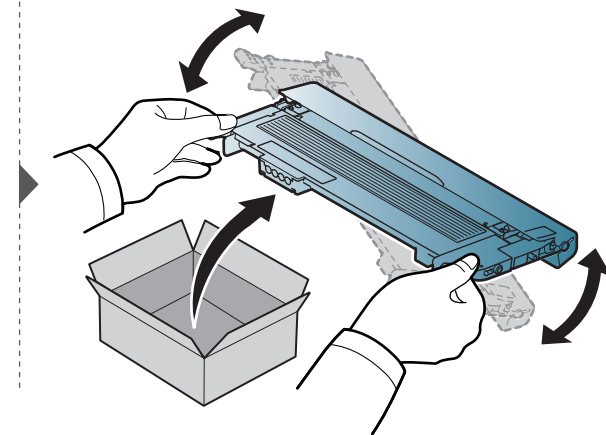
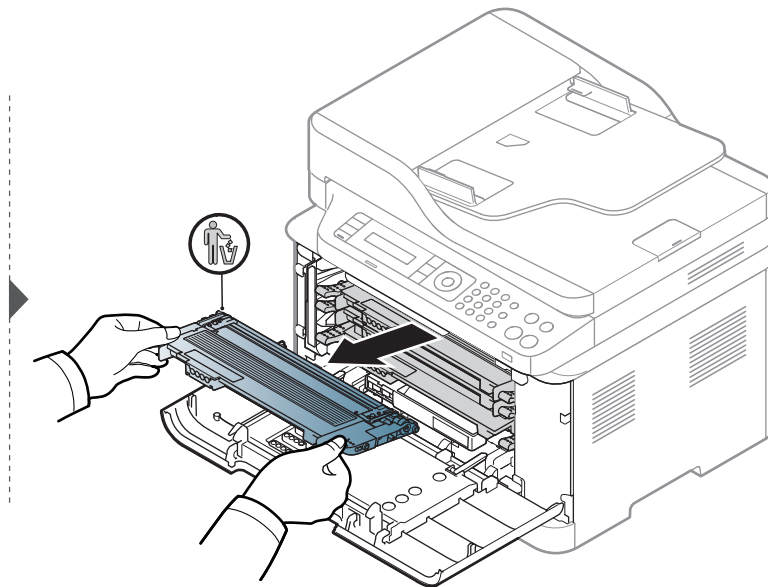
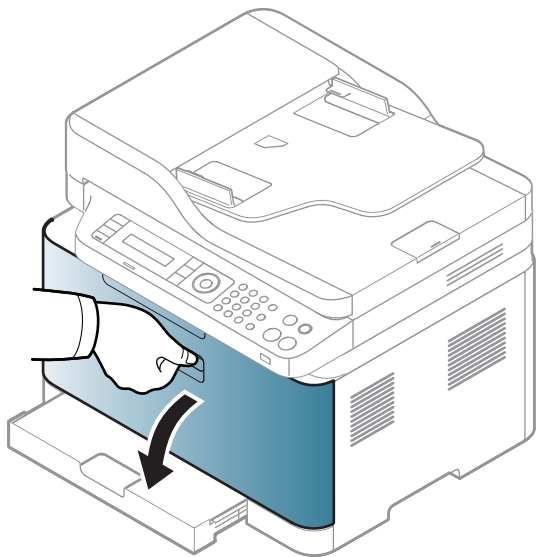

# Sostituzione del contenitore del toner di scarto

Quando viene superato il limite del contenitore del toner di scarto, sul display del pannello di controllo viene visualizzato un messaggio indicante la necessità di sostituire il contenitore. Controllare il contenitore del toner di scarto del dispositivo (vedere “Materiali di consumo disponibili” a pagina 81). Per informazioni sull'installazione del contenitore del toner di scarto, fare riferimento alla relativa guida di installazione inclusa nella confezione.



- All'interno del dispositivo possono essere rilasciate delle particelle di toner, ma ciò non significa che la macchina sia difettosa. Qualora si verificassero problemi di qualità di stampa, contattare l'assistenza tecnica.
- Estrarre il contenitore del toner di scarto dal dispositivo avendo cura di non farlo cadere.
- Collocare il contenitore del toner di scarico su una superficie piatta in modo che il toner non fuoriesca.



Non ribaltare il contenitore.

# Sostituzione del contenitore del toner di scarto

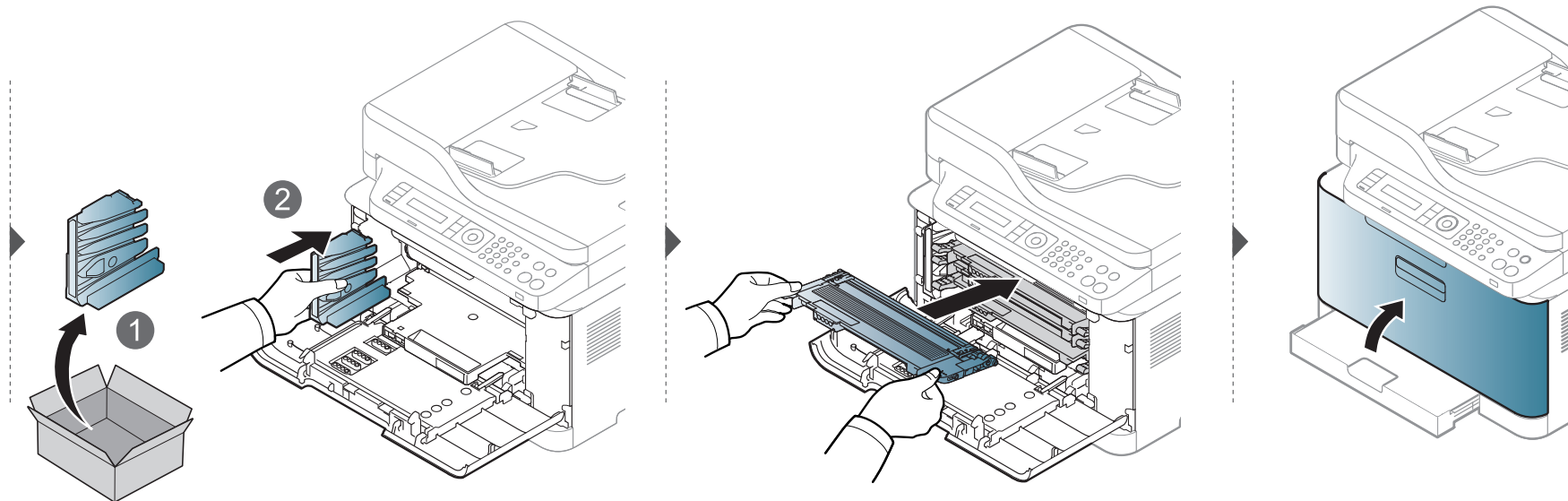
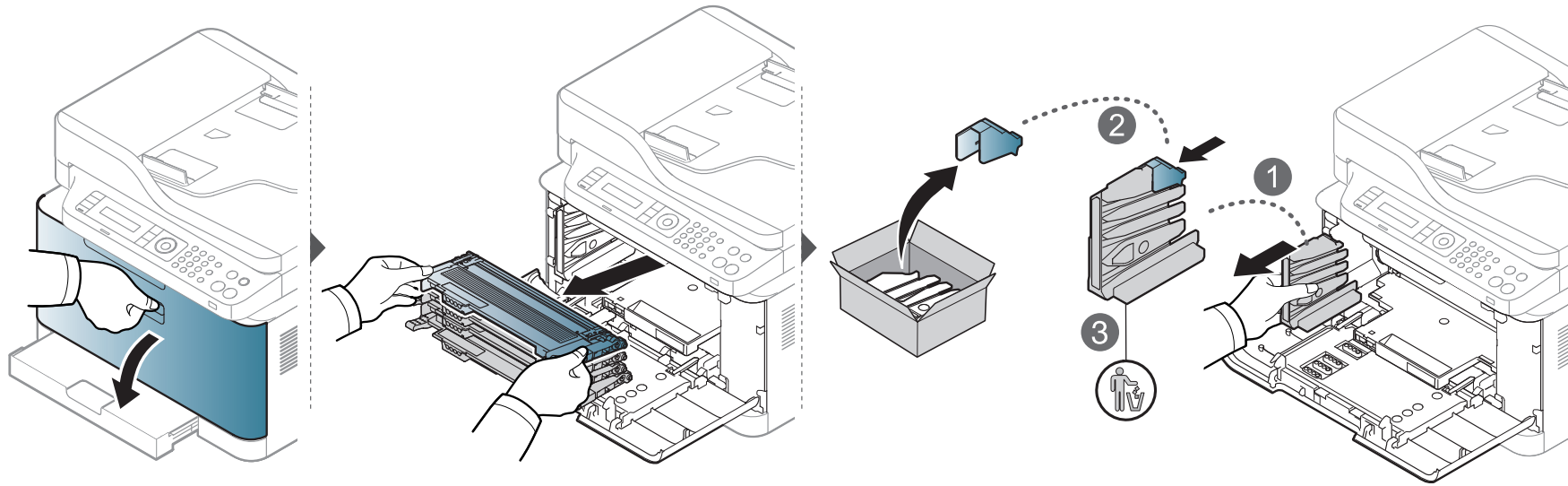

# Sostituzione della fotounità

Quando la durata della fotounità è scaduta, sul computer viene visualizzata la finestra Stato di stampa sul computer, ad indicare che la fotounità deve essere sostituita. In caso contrario, non sarà più possibile stampare con il dispositivo.



- Non utilizzare oggetti appuntiti e taglienti, quali coltelli o forbici, per aprire la confezione della fotounità. Si potrebbe danneggiare la superficie della fotounità.
- Fare attenzione a non graffiare la superficie della fotounità.
- Per evitare danni alla fotounità, non esporla alla luce per periodi di tempo prolungati. Se necessario, coprirla con un pezzo di carta per proteggerla.
- Prima di chiudere il coperchio anteriore, assicurarsi che tutte le cartucce siano installate correttamente.



# Sostituzione della fotounità

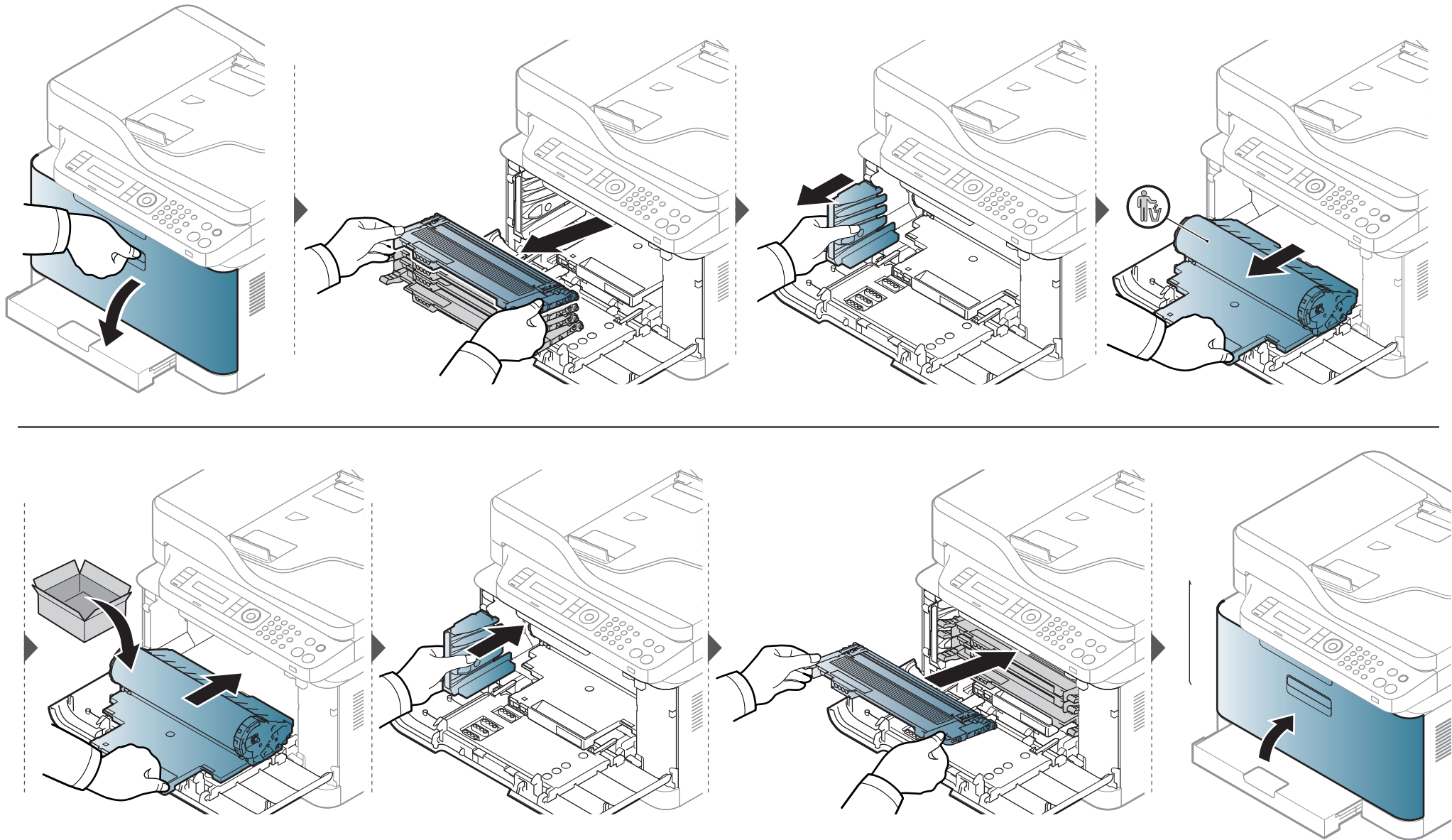



# Monitoraggio della durata dei materiali di consumo

Se si verificano frequenti problemi di stampa o di inceppamento carta, controllare il numero delle pagine stampate o digitalizzate dal dispositivo. Se necessario, sostituire le parti corrispondenti.



Potrebbe essere necessario premere **OK** per spostarsi ai menu di livello inferiore per alcuni modelli.

- 1 Selezionare  (**Menu**) > **Imposta sist.** > **Manutenzione** > **Dur mat cons** sul pannello di controllo.
- 2 Selezionare l'opzione desiderata e premere **OK**.
  - **Totale**: visualizza il totale delle pagine stampate.
  - **Digial. ADF**: visualizza il numero delle pagine stampate tramite l'alimentatore dei documenti.
  - **Piano digit.**: visualizza il numero delle pagine digitalizzate tramite il vetro dello scanner.
  - **Info mat. cons**: stampa la pagina delle informazioni sull'alimentazione.
- 3 Premere  (**Stop/Cancel**) per tornare alla modalità Pronta.

# Impostazione dell'avviso toner scarso

Se il toner nella cartuccia è scarso, viene visualizzato un messaggio o il LED che richiede la sostituzione della cartuccia del toner. È possibile impostare l'opzione se visualizzare o meno questo messaggio o LED.



- È possibile definire le impostazioni del dispositivo mediante le **Impostazioni dispositivo** nel programma Samsung Easy Printer Manager.
  - Per utenti di Windows e Macintosh, l'impostazione può essere effettuata da **Samsung Easy Printer Manager** >  **(Passa a modalità avanzata)** > **Impostazioni dispositivo** (vedere "Impostazioni dispositivo" a pagina 279).
- Potrebbe essere necessario premere **OK** per spostarsi ai menu di livello inferiore per alcuni modelli.

- 1 Selezionare  **(Menu)** > **Imposta sist.** > **Manutenzione** > **Avv toner scar** sul pannello di controllo.
- 2 Selezionare l'opzione desiderata.
- 3 Premere **OK** per salvare la selezione.

# Pulizia del dispositivo

Se si verificano problemi di qualità di stampa o se si utilizza il dispositivo in un ambiente polveroso, è necessario pulire la stampante regolarmente per mantenere le condizioni di stampa migliori e per usarla più a lungo.



- La pulizia della superficie del dispositivo con detergenti contenenti alte percentuali di alcol, solventi o altre sostanze aggressive, può scolorire o deformare il rivestimento esterno.
- Se il dispositivo o l'area attorno a esso vengono contaminati dal toner, si consiglia di pulire con un panno inumidito con acqua. Se si utilizza un aspirapolvere, il toner potrebbe disperdersi in aria ed essere pericoloso.

## Pulizia esterna

Pulire il dispositivo con un panno morbido privo di sfilacciature. Inumidire leggermente il panno con acqua; tuttavia fare attenzione affinché l'acqua non goccioli sul dispositivo né filtri all'interno.

# Pulizia del dispositivo

## Pulizia interna

Durante il processo di stampa, all'interno del dispositivo possono accumularsi polvere, toner e frammenti di carta. Tali particelle possono causare problemi di qualità di stampa come, ad esempio, macchie o sbavature di toner. Pulendo la parte interna dell'apparecchio, questi problemi vengono eliminati e ridotti.



- Per evitare danni alla fotounità, non esporla alla luce per periodi di tempo prolungati. Se necessario, copirla con della carta.
- Non toccare l'area verde della fotounità. Per evitare di toccare quest'area, utilizzare la maniglia della fotounità.
- Durante la pulizia dell'interno del dispositivo, utilizzare un panno morbido e fare attenzione a non danneggiare il rullo di trasferimento o qualunque altro componente interno. Non utilizzare solventi tipo benzene o diluenti. In quanto potrebbero verificarsi problemi e danni al dispositivo.



- Per pulire il dispositivo utilizzare un panno privo di pelucchi.
- Spegnere l'apparecchio e scollegare il cavo di alimentazione. Aspettare che l'apparecchio si raffreddi. Se il dispositivo è dotato di interruttore di accensione, spegnerlo prima cominciare la pulizia.
- Le illustrazioni contenute in questa guida dell'utente possono apparire diverse rispetto alla stampante utilizzata, in base alle opzioni o al modello. Controllare il tipo del dispositivo (vedere "Vista anteriore" a pagina 22).
- Quando si apre un'unità di scansione, tenere l'alimentatore di documenti e l'unità di scansione insieme.

# Pulizia del dispositivo

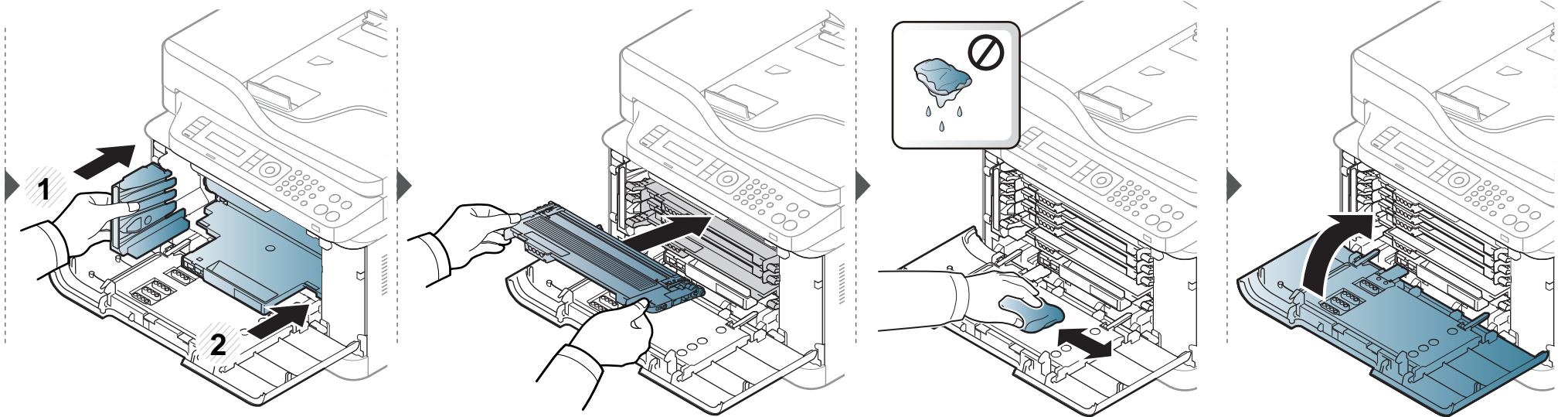
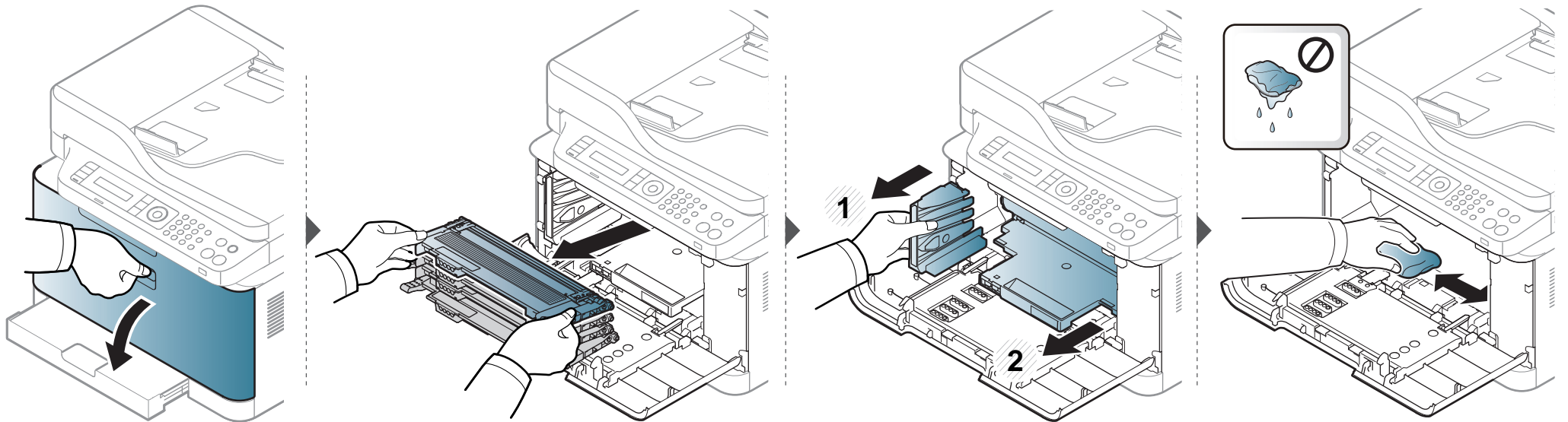

# Pulizia del dispositivo

## Pulizia dell'unità di digitalizzazione

Tenere pulita l'unità di digitalizzazione per ottenere la migliore qualità possibile delle copie. È consigliabile pulire l'unità di digitalizzazione all'inizio di ogni giorno e anche durante il giorno, se necessario.



- Spegnere l'apparecchio e scollegare il cavo di alimentazione. Aspettare che l'apparecchio si raffreddi. Se il dispositivo è dotato di interruttore di accensione, spegnerlo prima cominciare la pulizia.
- Le illustrazioni contenute in questa guida dell'utente possono apparire diverse rispetto alla stampante utilizzata, in base alle opzioni o al modello. Controllare il tipo del dispositivo (vedere “Vista anteriore” a pagina 22).

- 1 Inumidire leggermente con acqua un panno morbido e privo di sfilacciature o un tovagliolo di carta.
- 2 Sollevare e aprire il coperchio dello scanner.

# Pulizia del dispositivo

- 3** Pulire la superficie dello scanner finché non risulta pulita e asciutta.

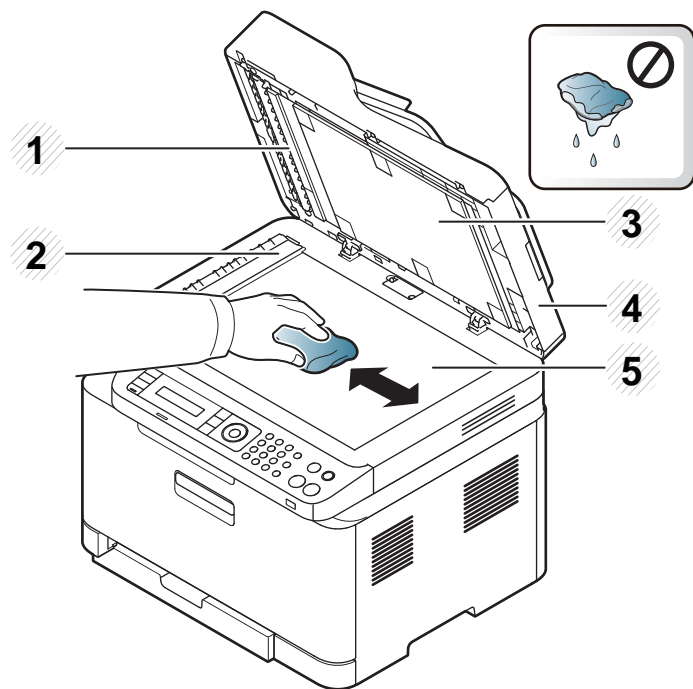

- 1 Pannello bianco
- 2 Vetro dell'alimentatore documenti
- 3 Foglio bianco
- 4 Coperchio dello scanner
- 5 Vetro dello scanner

- 4** Chiudere il coperchio dello scanner.



# Suggerimenti per lo spostamento e la conservazione del dispositivo

- Quando si sposta il dispositivo, evitare di inclinarlo o di capovolgerlo. In caso contrario, la parte interna del dispositivo potrebbe essere contaminata dal toner, con conseguenti danni al dispositivo o ridotta qualità di stampa.
- Per spostare il dispositivo, fare in modo che venga afferrato in modo sicuro da due persone.



## 4. Risoluzione dei problemi

In questo capitolo vengono fornite informazioni utili sulle procedure da adottare in caso di errore.

- **Suggerimenti per evitare gli inceppamenti della carta** 103
- **Eliminazione di un inceppamento di documenti originali** 104
- **Rimozione della carta inceppata** 109
- **Spiegazione del LED di stato** 114
- **Spiegazione dei messaggi del display** 117



In questo capitolo vengono fornite informazioni utili sulle procedure da adottare in caso di errore. Se l'apparecchio è dotato di display, verificare innanzitutto il messaggio sul display per risolvere lo stato di errore. Se non è possibile trovare una soluzione al problema in questo capitolo, fare riferimento al capitolo **Risoluzione dei problemi** nella Guida avanzata (vedere “Risoluzione dei problemi” a pagina 292). Se non è possibile trovare una soluzione nella Guida dell'utente o nel caso in cui il problema persiste, chiamare l'assistenza.

# Suggerimenti per evitare gli inceppamenti della carta

Selezionando i supporti corretti, è possibile evitare la maggior parte degli inceppamenti della carta. Per evitare inceppamenti della carta, fare riferimento alle linee guida seguenti:

- Assicurarsi che le guide regolabili siano posizionate correttamente (vedere “Panoramica vassoio” a pagina 43).
- Non rimuovere la carta dal vassoio mentre il dispositivo sta stampando.
- Prima di caricare la carta, fletterla, spiegarla a ventaglio e allinearla.
- Non utilizzare carta arricciata, umida o molto piegata.
- Non caricare tipi di carta diversi nel vassoio.
- Utilizzare solo i supporti di stampa consigliati (vedere “Specifiche del supporto di stampa” a pagina 129).

# Eliminazione di un inceppamento di documenti originali

Quando un originale si inceppa nell'alimentatore documenti, sul display appare un messaggio di avviso.



Per evitare di strappare il documento, rimuovere il documento inceppato lentamente e attentamente.



Per evitare che i documenti si inceppino, utilizzare il vetro dello scanner per originali spessi, sottili o con tipo di carta misto.

# Eliminazione di un inceppamento di documenti originali

## Inceppamento carta originale nella parte anteriore dello scanner



- Le illustrazioni contenute in questa guida dell'utente possono apparire diverse rispetto alla stampante utilizzata, in base alle opzioni o al modello. Controllare il tipo del dispositivo (vedere “Vista anteriore” a pagina 22).
- Le risoluzioni dei problemi potranno non essere disponibili a seconda dei modelli e degli articoli opzionali (vedere “Funzione Varie” a pagina 10).

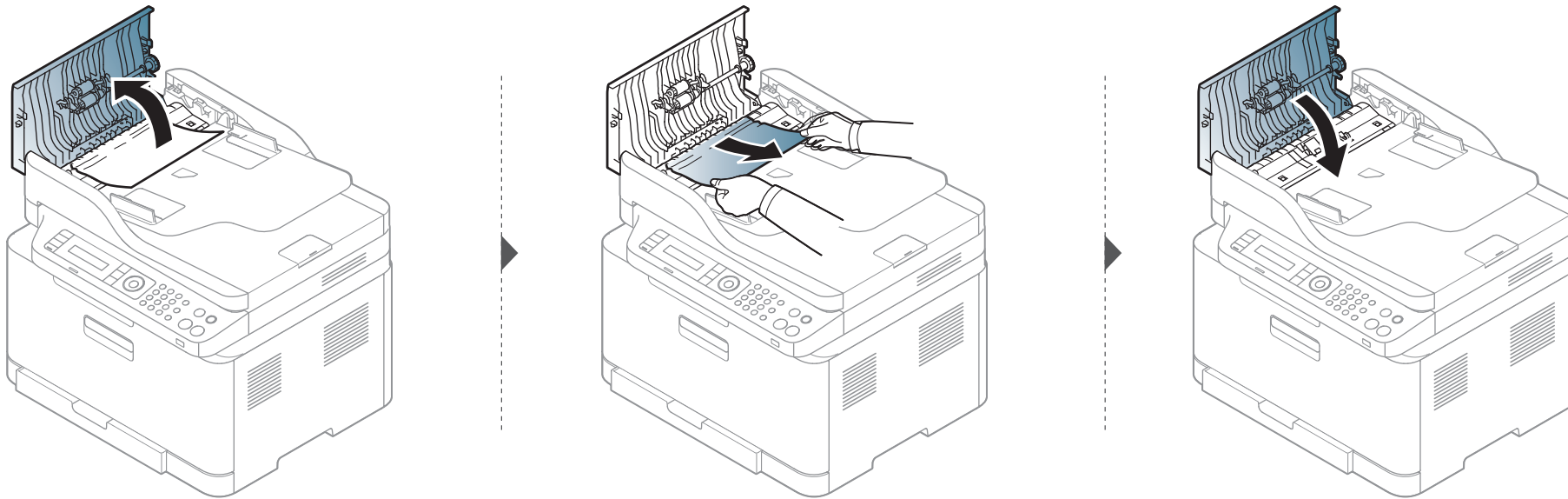

# Eliminazione di un inceppamento di documenti originali

## Inceppamento carta originale all'interno dello scanner



- Le illustrazioni contenute in questa guida dell'utente possono apparire diverse rispetto alla stampante utilizzata, in base alle opzioni o al modello. Controllare il tipo del dispositivo (vedere “Vista anteriore” a pagina 22).
- Le risoluzioni dei problemi potranno non essere disponibili a seconda dei modelli e degli articoli opzionali (vedere “Funzione Varie” a pagina 10).

# Eliminazione di un inceppamento di documenti originali

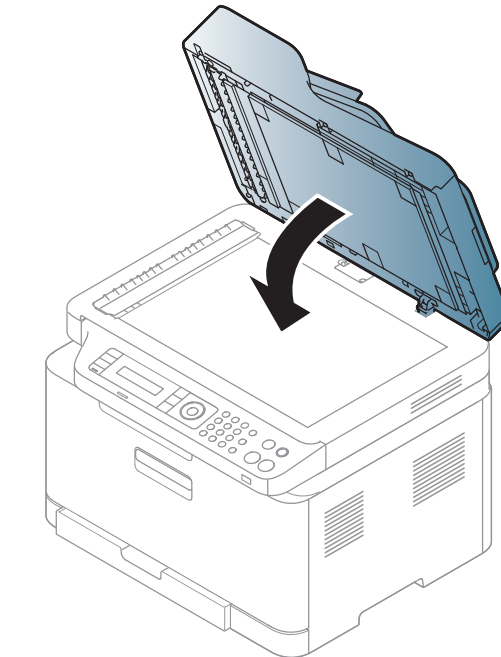
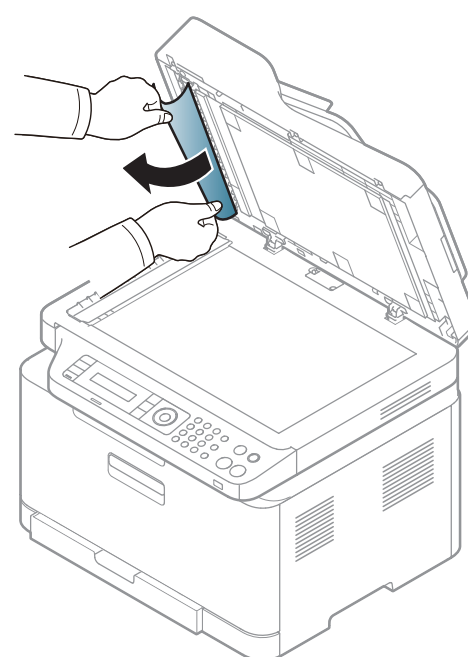
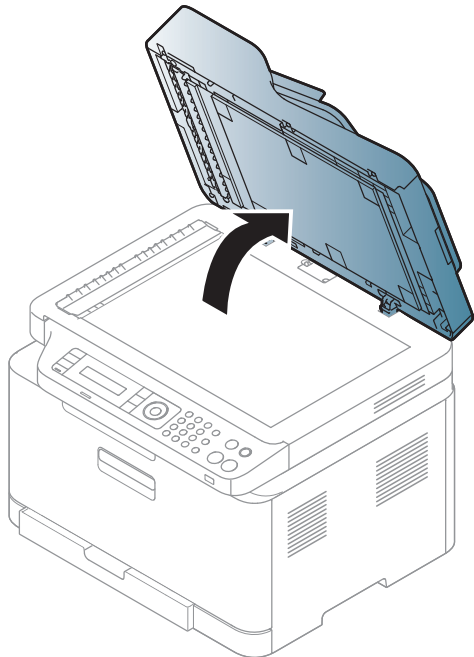
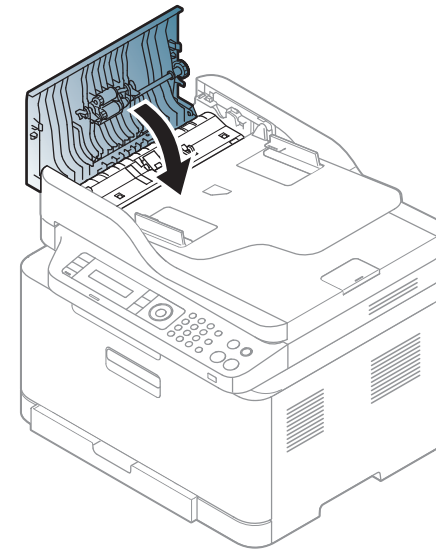
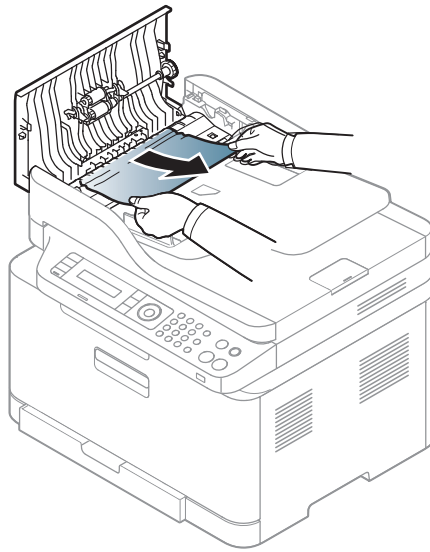
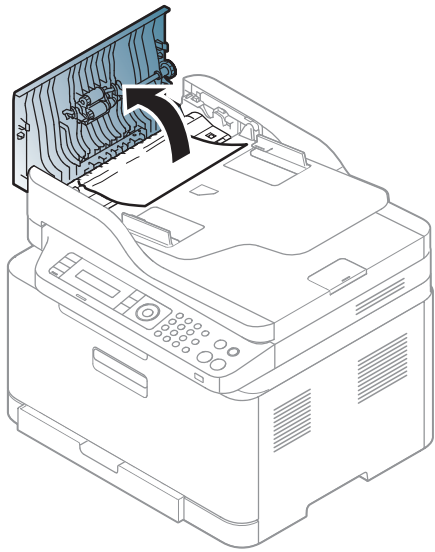

# Eliminazione di un inceppamento di documenti originali

## Inceppamento carta originale in area uscita scanner



- Le illustrazioni contenute in questa guida dell'utente possono apparire diverse rispetto alla stampante utilizzata, in base alle opzioni o al modello. Controllare il tipo del dispositivo (vedere “Vista anteriore” a pagina 22).
- Le risoluzioni dei problemi potranno non essere disponibili a seconda dei modelli e degli articoli opzionali (vedere “Vista anteriore” a pagina 22).

- 1 Rimuovere dall'alimentatore documenti qualsiasi pagina rimanente.
- 2 Rimuovere delicatamente la carta inceppata dall'alimentatore documenti.

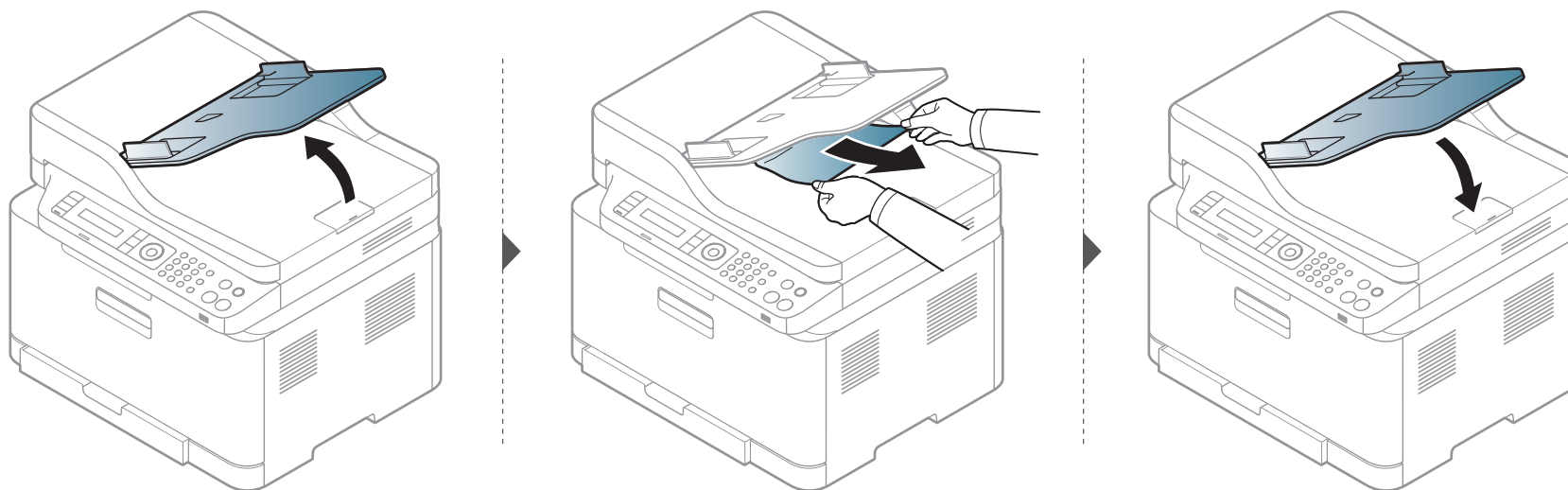



# Rimozione della carta inceppata



Per evitare di strappare la carta, estrarla lentamente e delicatamente.

## Nel vassoio



Le illustrazioni contenute in questa guida dell'utente possono apparire diverse rispetto alla stampante utilizzata, in base alle opzioni o al modello. Controllare il tipo del dispositivo (vedere "Vista anteriore" a pagina 22).

# Rimozione della carta inceppata

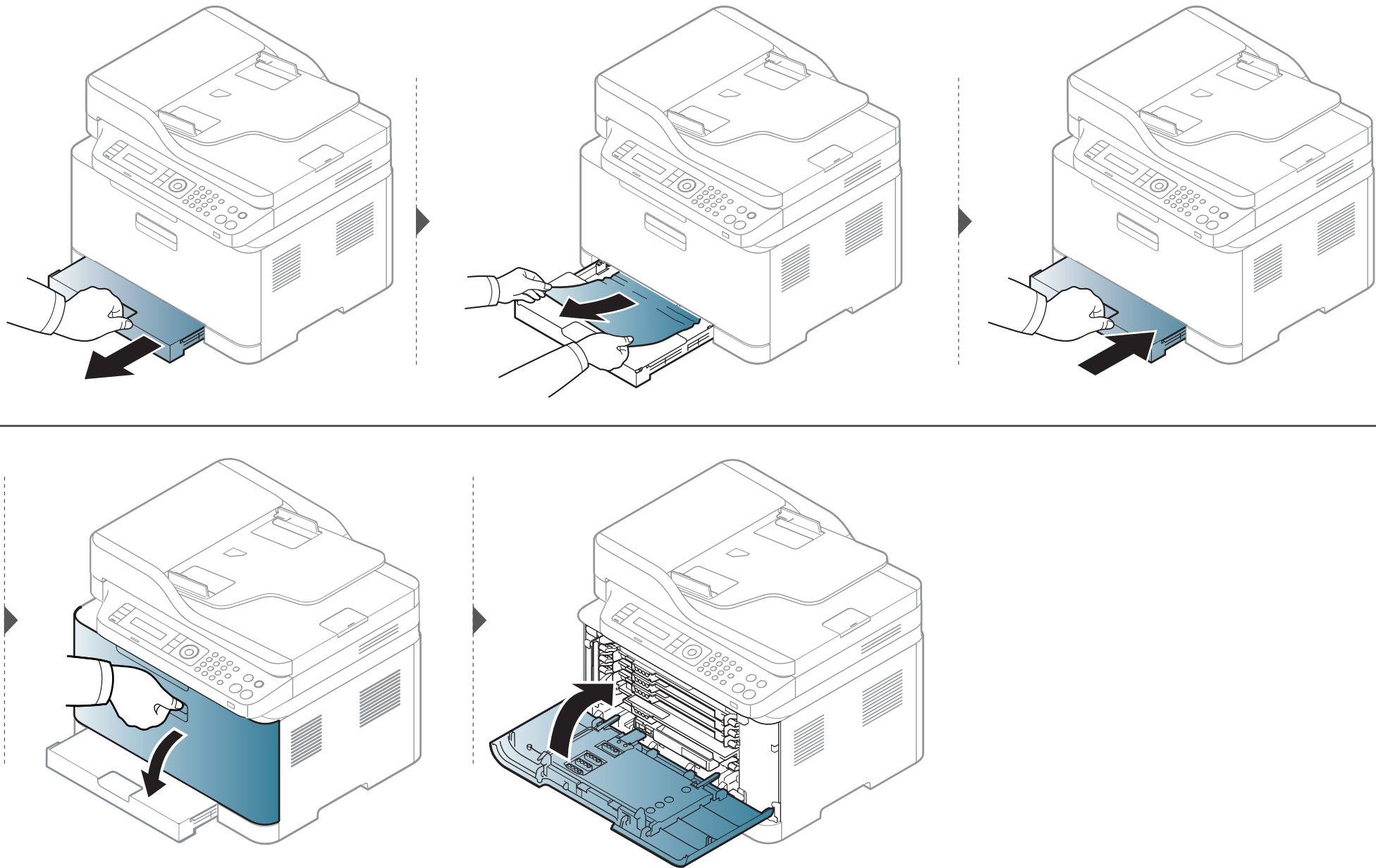

# Rimozione della carta inceppata

## All'interno del dispositivo



- L'area del fusore è calda. Fare attenzione nel rimuovere la carta dal dispositivo.
- Le illustrazioni contenute in questa guida dell'utente possono apparire diverse rispetto alla stampante utilizzata, in base alle opzioni o al modello. Controllare il tipo del dispositivo (vedere "Vista anteriore" a pagina 22).

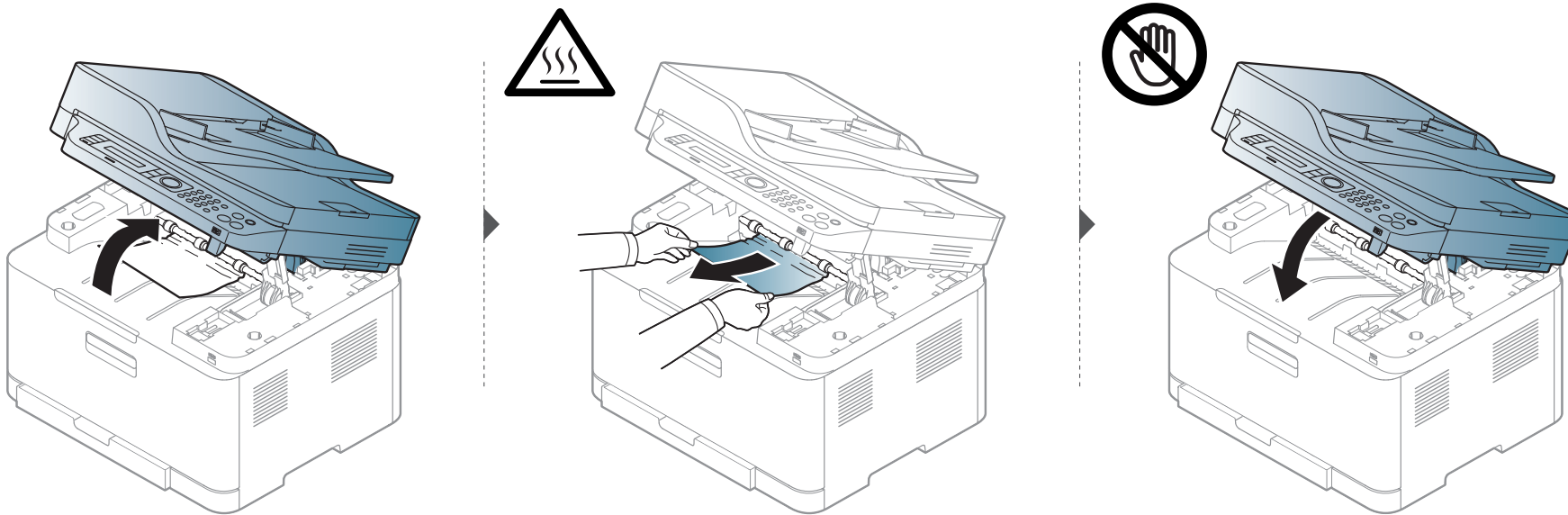

# Rimozione della carta inceppata

## Nell'area di uscita



- L'area del fusore è calda. Fare attenzione nel rimuovere la carta dal dispositivo.
- Le illustrazioni contenute in questa guida dell'utente possono apparire diverse rispetto alla stampante utilizzata, in base alle opzioni o al modello. Controllare il tipo del dispositivo (vedere "Vista anteriore" a pagina 22).

# Rimozione della carta inceppata

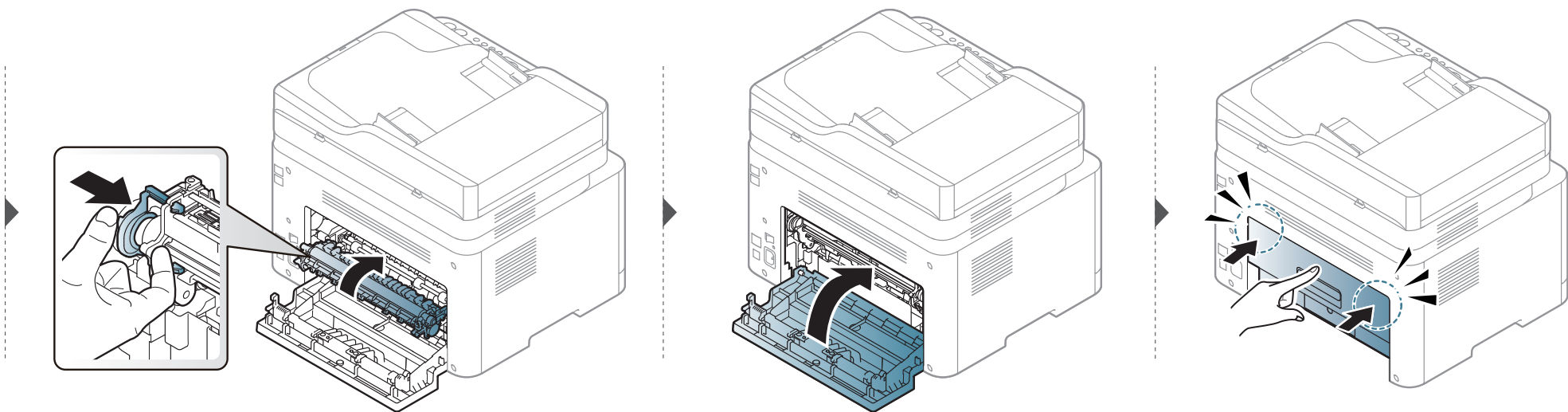
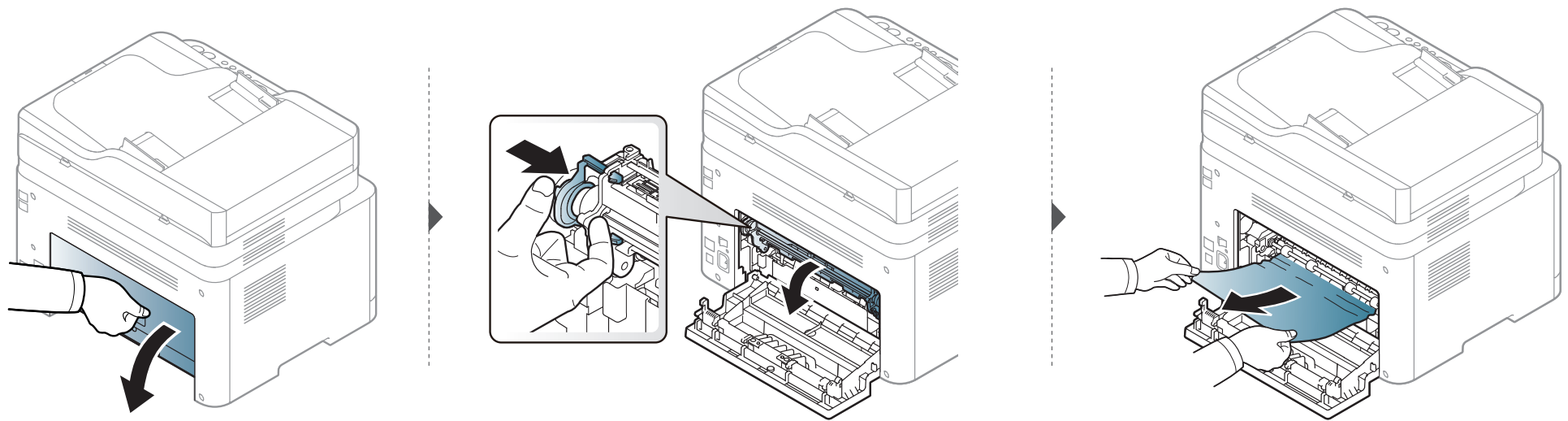

# Spiegazione del LED di stato

Il colore del LED indica lo stato corrente del dispositivo.



- Alcuni LED potranno non essere disponibili a seconda dei modelli o dei Paesi (vedere “Panoramica pannello di controllo” a pagina 25).
- Per risolvere l'errore, cercare il messaggio di errore le relative istruzioni nella parte dedicata alla risoluzione dei problemi (vedere “Spiegazione dei messaggi del display” a pagina 117).
- È possibile risolvere l'errore anche con le linee-guida della finestra Stato della stampa Samsung del computer (vedere “Utilizzo di Stato della stampante Samsung” a pagina 287).
- Se il problema persiste, contattare un tecnico.

# Spiegazione del LED di stato

LED	Stato		Descrizione
Stato	Disattivato		Il dispositivo non è in linea.
	Verde	Lampeggiante	Quando la luce lampeggia, l'apparecchio sta ricevendo o stampando dati.
		Attivato	<ul style="list-style-type: none"> <li>Il dispositivo è in linea e può essere utilizzato.</li> </ul>
	Rosso	Lampeggiante	<ul style="list-style-type: none"> <li>Si è verificato un errore di piccola entità e il dispositivo è in attesa della risoluzione dell'errore. Controllare il messaggio sul display. Quando il problema viene risolto, il dispositivo riprende la sua attività.</li> <li>Nella cartuccia è rimasta una piccola quantità di toner. La durata prevista della cartuccia<sup>a</sup> del toner è prossima al termine. Preparare una nuova cartuccia per la sostituzione. Si potrebbe migliorare temporaneamente la qualità di stampa ridistribuendo il toner (vedere "Ridistribuzione del toner" a pagina 86).<sup>b</sup></li> </ul>
		Attivato	<ul style="list-style-type: none"> <li>Una cartuccia di toner è quasi al termine della sua durata prevista<sup>a</sup>. Si consiglia di sostituire la cartuccia (vedere "Sostituzione della cartuccia del toner" a pagina 88).</li> <li>Il coperchio è aperto. Chiudere il coperchio.</li> <li>Il vassoio non contiene carta, quando si ricevono o stampano dati. Caricare la carta nel vassoio.</li> <li>Il dispositivo si è bloccato a causa di un grave errore. Controllare il messaggio sul display (vedere "Spiegazione dei messaggi del display" a pagina 117).</li> <li>La carta si è inceppata (vedere "Rimozione della carta inceppata" a pagina 109).</li> </ul>
Wireless <sup>b</sup>	blu	Lampeggiante	Il dispositivo sta eseguendo la connessione a una rete wireless.
		Attivato	Il dispositivo è connesso a una rete wireless (vedere "Impostazione di rete wireless" a pagina 175).
		Disattivato	Il dispositivo sta eseguendo la disconnessione da una rete wireless.

# Spiegazione del LED di stato

LED	Stato		Descrizione
Accensione/ Riattivazione (🔌)	blu	Attivato	Il dispositivo è in modalità Risparmio energia.
		Disattivato	Il dispositivo è in modalità Pronto o è spento.
Eco	Verde	Attivato	La modalità Eco è attiva. L'impostazione predefinita per la modalità Eco è N su 2 e modalità risparmio:
		Disattivato	La modalità Eco è disattivata.
Digitalizza su	Verde	Acceso	La modalità Eco è attiva. L'impostazione predefinita per la modalità Eco è N su 2 e modalità risparmio:
		Disattivato	La modalità Eco è disattivata.

a. La durata prevista della cartuccia o del toner indica il numero di stampe medio, come previsto dallo standard ISO/IEC 19798. Il numero di pagine può variare a seconda dell'ambiente operativo, della percentuale di area di immagine, dell'intervallo di stampa, della grafica, del tipo e del formato del supporto. Una certa quantità di toner potrebbe rimanere nella cartuccia anche quando il LED è di colore rosso e la stampante smette di stampare.

b. Alcuni LED potranno non essere disponibili a seconda dei modelli o dei Paesi (vedere "Panoramica pannello di controllo" a pagina 25).



# Spiegazione dei messaggi del display

Nel display del pannello di controllo vengono visualizzati dei messaggi a indicare lo stato o gli errori del dispositivo. Per comprendere il significato dei messaggi e risolvere il problema, se necessario, consultare le tabelle seguenti.



- Questa funzione non è supportata per i dispositivi dotati di un display del pannello di controllo. È possibile risolvere l'errore dalle linee guida della finestra del computer Stato di stampa (vedere "Utilizzo di Stato della stampante Samsung" a pagina 287).
- Se il messaggio non è presente nella tabella, riaccendere il dispositivo e ritentare il lavoro di stampa. Se il problema persiste, contattare un tecnico.
- Quando ci si rivolge all'assistenza tecnica, fornire al rappresentante dell'assistenza tecnica il testo del messaggio visualizzato.
- A seconda delle opzioni o dei modelli, alcuni messaggi potrebbero non essere visualizzati sul display.
- [numero errore] indica il numero dell'errore.
- [numero errore] indica il numero del vassoio.
- [tipo supporto] indica il tipo di supporto.
- [dimensioni supporto] indica le dimensioni del supporto.
- [colore] indica il colore del toner.

## Messaggi relativi all'inceppamento carta

Messaggio	Significato	Soluzioni suggerite
<b>Docum inceppato. Rimuovere incepp</b>	Il documento originale caricato si è inceppato nell'alimentatore documenti.	Rimuovere la carta inceppata (vedere "Eliminazione di un inceppamento di documenti originali" a pagina 104).
<b>Incepp o vuota Apr/chiod sport</b>	<ul style="list-style-type: none"><li>• La carta si è inceppata nell'area di alimentazione.</li><li>• Non vi è carta nel vassoio.</li></ul>	<ul style="list-style-type: none"><li>• Rimuovere la carta inceppata (vedere "Nel vassoio" a pagina 109).</li><li>• Caricare la carta nel vassoio (vedere "Caricamento della carta nel vassoio" a pagina 44).</li></ul>
<b>Carta incepp nella macchina</b>	La carta si è inceppata nell'apparecchio.	Rimuovere la carta inceppata (vedere "All'interno del dispositivo" a pagina 111).
<b>Carta inceppata in [tipo vassoio]</b>	Carta inceppata nel vassoio della carta.	Rimuovere la carta inceppata (vedere "Rimozione della carta inceppata" a pagina 109).

# Spiegazione dei messaggi del display

Messaggio	Significato	Soluzioni suggerite
<b>Carta incepp nell'area uscita</b>	Carta inceppata nell'area di uscita.	Rimuovere la carta inceppata (vedere “Nell'area di uscita” a pagina 112).
<b>Carta esaur vass [tipo vassoio]</b>	Non vi è carta nel vassoio.	Caricare la carta nel vassoio (vedere “Caricamento della carta nel vassoio” a pagina 44).

# Spiegazione dei messaggi del display

## Messaggi relativi al toner

Messaggio	Significato	Soluzioni suggerite
<ul style="list-style-type: none"><li>• <b>Installare</b></li><li>• <b>Installa cart. toner</b></li></ul>	La cartuccia del toner non è installata.	Installare una cartuccia del toner.
<ul style="list-style-type: none"><li>• <b>Non compat Toner [colore]</b></li><li>• <b>Non compat cartuccia toner</b></li></ul>	La cartuccia del toner non è adatta per il sistema.	Installare la cartuccia del toner corrispondente con una originale Samsung.
<b>Non originale Toner [colore]</b>	La cartuccia del toner non è una cartuccia originale Samsung.	Installare la cartuccia del toner corrispondente con una originale Samsung.
<ul style="list-style-type: none"><li>• <b>Prep toner</b></li><li>• <b>Preparare nuova cartuccia</b></li></ul>	Nella cartuccia indicata è rimasta una piccola quantità di toner. La durata della cartuccia del toner è prossima al termine.	Preparare una nuova cartuccia per sostituirla. Si potrebbe migliorare temporaneamente la qualità di stampa ridistribuendo il toner (vedere “Ridistribuzione del toner” a pagina 86).

Messaggio	Significato	Soluzioni suggerite
<ul style="list-style-type: none"><li>• <b>Sostituire toner</b></li><li>• <b>Sost nuova cartuccia</b></li></ul>	La cartuccia del toner indicata è quasi al termine della sua durata prevista. <sup>a</sup>	<ul style="list-style-type: none"><li>• Si può selezionare <b>Interrompi</b> o <b>Continua</b> come mostrato sul pannello di controllo. Se si seleziona <b>Interrompi</b>, la stampante si ferma e non sarà più possibile stampare senza cambiare la cartuccia. Se si seleziona <b>Continua</b>, la stampante continua a stampare, ma la qualità non potrà essere garantita. Tra l'altro, ciò può danneggiare seriamente la stampante.</li><li>• Sostituire la cartuccia del toner per ottenere la migliore qualità di stampa quando compare questo messaggio. Usare una cartuccia dopo questo stadio potrebbe causare problemi con la qualità di stampa (vedere “Sostituzione della cartuccia del toner” a pagina 88).</li></ul>
	La cartuccia del toner indicata è al termine della sua durata prevista. <sup>a</sup> Il dispositivo può smettere di stampare.	Sostituire la cartuccia del toner (vedere “Sostituzione della cartuccia del toner” a pagina 88).

# Spiegazione dei messaggi del display

- a. Con durata prevista della cartuccia si intende la stima della vita utile della cartuccia del toner. Indica la quantità media di stampe ottenibili ed è progettata in conformità con la normativa ISO/IEC 19752 (vedere “Materiali di consumo disponibili” a pagina 81). Il numero di pagine può variare a seconda dell'ambiente operativo, della percentuale di area dell'immagine, dell'intervallo di stampa, del tipo e del formato supporto. Una certa quantità di toner potrebbe restare nella cartuccia, anche quando viene visualizzata l'indicazione di sostituzione della cartuccia e l'apparecchio smette di stampare.



Samsung sconsiglia l'utilizzo di cartucce di toner Samsung non originali, come ad esempio cartucce ricaricate o rigenerate. Samsung non può garantire la qualità delle cartucce del toner non originali Samsung. La manutenzione o la riparazione necessarie a causa dell'utilizzo di cartucce di toner non originali Samsung non sarà coperta dalla garanzia.

# Spiegazione dei messaggi del display

## Messaggi relativi al vassoio

Messaggio	Significato	Soluzioni suggerite
<b>Incepp o vuota Apr/chiud sport</b>	<ul style="list-style-type: none"><li>La carta si è inceppata nell'area di alimentazione.</li><li>Non vi è carta nel vassoio.</li></ul>	<ul style="list-style-type: none"><li>Rimuovere la carta inceppata (vedere “Nel vassoio” a pagina 109).</li><li>Caricare la carta nel vassoio (vedere “Caricamento della carta nel vassoio” a pagina 44).</li></ul>

## Messaggi relativi alla rete

Messaggio	Significato	Soluzioni suggerite
<b>Problema rete: Conflitto IP</b>	L'indirizzo IP di rete impostato è già utilizzato da un altro utente.	Verificare l'indirizzo IP ed eventualmente ripristinarlo (vedere “Stampa del rapporto di configurazione della rete” a pagina 162).

Messaggio	Significato	Soluzioni suggerite
<b>Wireless wireless</b>	Il modulo wireless non è installato.	Spegnere e riaccendere e riprovare a stampare. Se il problema persiste, rivolgersi all'assistenza tecnica.
<ul style="list-style-type: none"><li><b>Problema BOOTP: Esec IP autom</b></li><li><b>Problema DHCP: Esec IP autom</b></li></ul>	C'è un problema con la rete.	Modificare IP auto.
<ul style="list-style-type: none"><li><b>Problema BOOTP: Riconf DHCP</b></li><li><b>Problema DHCP: Riconf DHCP</b></li></ul>	L'assegnazione dell'indirizzo IP non è riuscita. Questo si verifica quando in SyncThru™ Web Service è impostato Auto IP per BOOTP/ DHCP.	Impostare il metodo di assegnazione dell'indirizzo IP su DHCP/BOOTP o Statico. Se non si modifica questa opzione, il server DHCP/BOOTP chiede in continuazione di assegnare l'indirizzo IP.
<b>802.1x 802.1x</b>	Impossibile eseguire l'autenticazione.	Controllare il protocollo di autenticazione di rete. Se il problema persiste, contattare l'amministratore della rete.

# Spiegazione dei messaggi del display

## Messaggi vari

Messaggio	Significato	Soluzioni suggerite
<b>Regol colore Registrazione</b>	La stampante sta regolando la registrazione del colore.	Attendere alcuni minuti.
<b>Densità immagine calibr...</b>	Il dispositivo sta calibrando la densità dell'immagine.	Attendere alcuni minuti.
<b>Spor ap Chiuderlo</b>	Il coperchio non è chiuso bene.	Chiudere il coperchio finché non si blocca in posizione.
<b>Unità digitalizzazione aperta o Esci INC</b>	L'unità di digitalizzazione non è saldamente agganciata o la carta è inceppata nell'area scanner.	<ul style="list-style-type: none"> <li>• Rimuovere la carta inceppata (vedere "Eliminazione di un inceppamento di documenti originali" a pagina 104).</li> <li>• Chiudere il coperchio finché non si blocca in posizione.</li> </ul>
<b>Sportello scanner aperto.</b>	Il coperchio dello scanner non è chiuso bene.	Chiudere il coperchio finché non si blocca in posizione.

Messaggio	Significato	Soluzioni suggerite
<b>Err [numero errore] Installare toner [colore]</b>	La cartuccia del toner indicata non è installata correttamente, oppure il connettore è sporco.	Reinstallare la cartuccia del toner originale Samsung due o tre volte per verificare che sia inserita correttamente. Oppure pulire il connettore. Se il problema persiste, rivolgersi all'assistenza tecnica.
<b>Err [numero errore] Spegn e acc</b>	Impossibile controllare l'unità del dispositivo.	Spegnere e riaccendere e riprovare a stampare. Se il problema persiste, rivolgersi all'assistenza tecnica.
<b>Err [numero errore] Chiamare assist</b>		
<b>Scanner bloccato</b>	Lo scanner è bloccato.	Riavviare il sistema. Se il problema persiste, rivolgersi all'assistenza tecnica.
<b>Install. un. cinghia TR.</b>	La cinghia di trasferimento non è installata.	Installare una cinghia di trasferimento originale Samsung.
<b>Cinghia trasp. non compat.</b>	La cinghia di trasferimento installata non è quella giusta per il dispositivo.	Installare il componente originale Samsung specifico per il dispositivo.

# Spiegazione dei messaggi del display

Messaggio	Significato	Soluzioni suggerite
<b>Non installato Serb di scarico</b>	Il contenitore del toner di scarto non è installato.	Installare un contenitore del toner di scarto originale Samsung.
<b>Contr linea fax</b>	La linea fax non è correttamente connessa alla porta LINE.	Connettere la linea fax alla porta LINE e non alla porta EXT (vedere "Vista posteriore" a pagina 24).
<b>Temp. stanza errata. Sposta set</b>	La macchina si trova in una stanza con una temperatura ambiente inadeguata.	Spostare la macchina portandola in una stanza con una temperatura ambiente adeguata.
<b>Cont usc pieno Rimuovere carta</b>	Il vassoio di uscita è pieno. Oppure il sensore non è rivolto verso il basso.	Rimuovere la carta dal vassoio di uscita; il dispositivo riprende la stampa. Oppure fare in modo che il sensore sia rivolto verso il basso. Se il problema persiste, chiamare l'assistenza.
<b>Preparare nuova cinghia trasf</b>	La durata della cinghia di trasferimento sta per terminare.	Sostituire la cinghia di trasferimento con una nuova. Rivolgersi all'assistenza tecnica.

Messaggio	Significato	Soluzioni suggerite
<b>Sostituire nuova cinghia trasf</b>	La durata della cinghia di trasferimento è esaurita.	Sostituire con una nuova cinghia di trasferimento. Rivolgersi all'assistenza tecnica.
<b>Errore cinghia trasferimento</b>	Impossibile controllare la cinghia di trasferimento.	Spegnere e riaccendere e riprovare a stampare. Se il problema persiste, rivolgersi all'assistenza tecnica.
<b>Preparare nuova rullo trasf</b>	La durata della cinghia di trasferimento sta per terminare.	Sostituire con una nuova cinghia di trasferimento. Rivolgersi all'assistenza tecnica.
<b>Sostituire nuovo rullo trasf</b>	La durata della cinghia di trasferimento è esaurita.	Sostituire con una nuova cinghia di trasferimento. Rivolgersi all'assistenza tecnica.
<b>Sostituire presto</b>	La vita utile del fusore sta per terminare.	Sostituire con una nuova unità fusore. Rivolgersi all'assistenza tecnica.
<b>Sostituire nuovo unità fusore</b>	La vita utile del fusore sta per terminare.	

# Spiegazione dei messaggi del display

Messaggio	Significato	Soluzioni suggerite
<b>Sostituire/Installare serb. toner sca.</b>	Il ciclo di vita del contenitore del toner di scarto è terminato, per cui sarà possibile stampare solo dopo l'installazione di un nuovo contenitore del toner di scarto nella stampante.	Sostituire il contenitore del toner di scarto con un ricambio originale Samsung.
<b>Preparare nuova Fotounità</b>	La vita utile della fotounità sta per terminare.	Sostituire la fotounità con una nuova. Rivolgersi all'assistenza tecnica.
<b>Sostituire con nuova fotounità</b>	La vita utile della fotounità sta per terminare.	
<b>Install fotounità</b>	La fotounità non è installata.	
<b>Err [numero errore] Sport aper/chius</b>	La fotounità non è installata correttamente o il coperchio non è chiuso bene.	Reinstallare la fotounità per confermare che sia inserita correttamente. Chiudere il coperchio finché non si blocca in posizione.





# 5. Appendice

In questo capitolo sono fornite le specifiche del prodotto e le informazioni relative alle normative pertinenti.

- **Specifiche** 126
- **Informazioni normative** 136
- **Copyright** 150

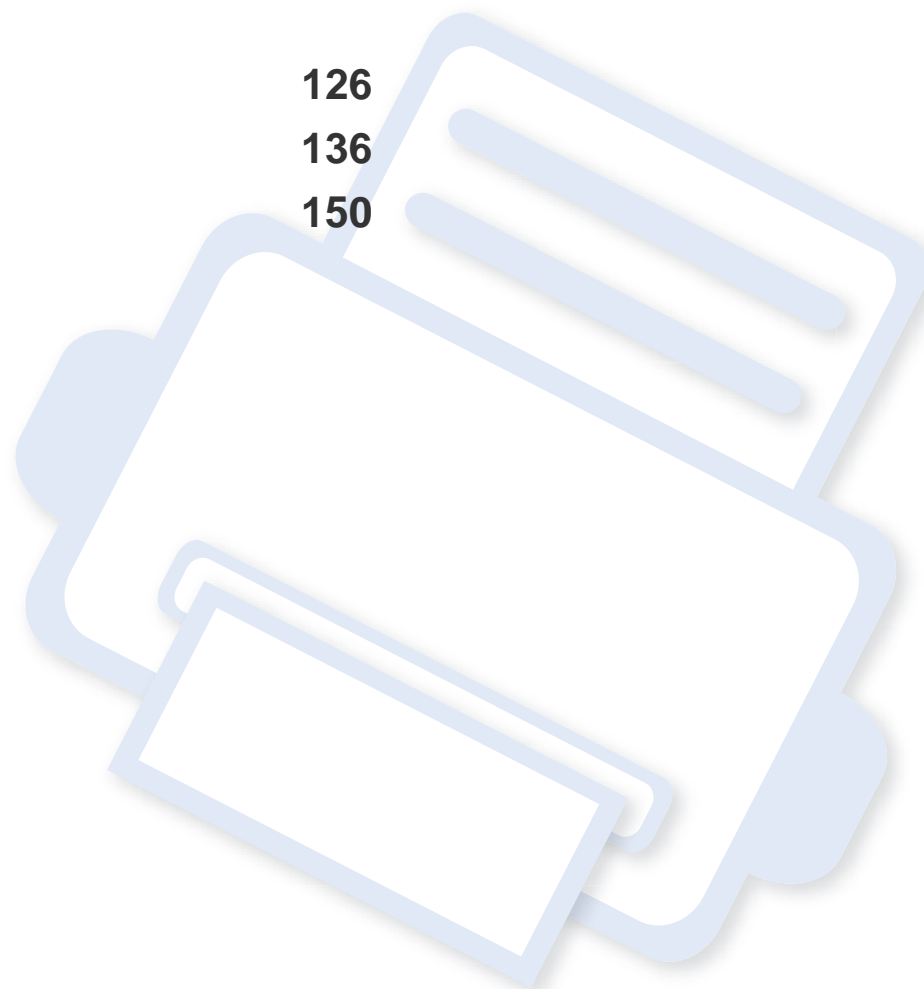

# Specifiche

## Specifiche generali



I valori delle specifiche elencati qui di seguito sono soggetti a modifiche senza preavviso. Vedere il sito [www.samsung.com](http://www.samsung.com) per verificare eventuali modifiche alle informazioni.

Elementi		Descrizione	
Dimensioni	Larghezza x Lunghezza x Altezza	CLX-330x Series CLX-330xW Series	406 x 362 x 288,6 mm
		CLX-330xFN Series CLX-330xFW Series	406 x 362 x 333,5 mm
Peso	Dispositivo con parti di consumo	CLX-330x Series CLX-330xW Series	12,80 Kg
		CLX-330xFN Series CLX-330xFW Series	13,96 Kg

# Specifiche

Elementi		Descrizione	
Livello di rumorosità <sup>a</sup>	Modalità Pronta	Livello del rumore di fondo	
	Modalità Stampa	Stampa a colori	meno di 46 dB(A)
		Stampa in bianco e nero	meno di 48 dB(A)
	Modalità Copia	Vetro dello scanner	meno di 52 dB(A)
		Alimentatore documenti	meno di 53 dB(A)
	Modalità Digitalizzazione	Vetro dello scanner	meno di 51 dB(A)
		Alimentatore documenti	meno di 51 dB(A)
Temperatura	Funzionamento	Da 10 a 32 °C	
	Conservazione (in confezione)	Da 0 a 40°C	
Umidità	Funzionamento	20-80% di umidità relativa	
	Conservazione (in confezione)	10 – 90% di umidità relativa	
Potenza nominale <sup>b</sup>	Modelli da 110 volt	110 – 127 V CA	
	Modelli da 220 volt	220 – 240 V CA	

# Specifiche

Elementi		Descrizione
<b>Assorbimento</b>	<b>Modalità operativa media</b>	Meno di 290 W
	<b>Modalità Pronta</b>	Meno di 60 W
	<b>Modalità Risparmio energia</b>	<ul style="list-style-type: none"><li>• <b>CLX-330x Series:</b> Meno di 1,2 W</li><li>• <b>CLX-330xW Series:</b> Meno di 1,7 W</li><li>• <b>CLX-330xFN Series:</b> Meno di 1,6 W</li><li>• <b>CLX-330xFW Series:</b> Meno di 2,1 W</li></ul>
	<b>Modalità spegnimento</b>	Meno di 0,45 W
<b>Wireless<sup>c</sup></b>	<b>Modulo</b>	SPW-B4319S

a. Livello di potenza sonora, ISO 7779. Configurazione testata: installazione base, stampa solo fronte su carta A4.

b. Per informazioni sui valori esatti di tensione (V), frequenza (hertz) e corrente (A), vedere la targhetta sul dispositivo.

c. Solo modelli wireless (vedere "Funzioni per modello" a pagina 7).

# Specifiche

## Specifiche del supporto di stampa

Tipo	Dimensioni	Dimensioni	Peso del supporto di stampa/Capacità <sup>a</sup>
			Vass
Carta normale	Letter	216 x 279 mm	60 - 85 g/m <sup>2</sup>
	Legal	216 x 356 mm	• 150 fogli da 75 g/m <sup>2</sup>
	Folio USA	216 x 330 mm	
	A4	210 x 297 mm	
	Oficio	216 x 343 mm	
	JIS B5	182 x 257 mm	
	ISO B5	176 x 250 mm	
	Executive	184 x 267 mm	
	A5	148 x 210 mm	
	A6	105 x 148 mm	
Carta spessa	Fare riferimento alla sezione Carta normale	Fare riferimento alla sezione Carta normale	86 - 120 g/m <sup>2</sup> • 5 fogli
Carta sottile	Fare riferimento alla sezione Carta normale	Fare riferimento alla sezione Carta normale	Da 60 a 70 g/m <sup>2</sup> • 150 fogli da 60 g/m <sup>2</sup>

# Specifiche

Tipo	Dimensioni	Dimensioni	Peso del supporto di stampa/Capacità <sup>a</sup>
			Vass
<b>Cotonata</b>	<b>Fare riferimento alla sezione Carta normale</b>	Fare riferimento alla sezione Carta normale	75 - 90 g/m <sup>2</sup> . • 150 fogli da 75 g/m <sup>2</sup>
<b>A colori, Prestampata, Riciclata</b>	<b>Fare riferimento alla sezione Carta normale</b>	Fare riferimento alla sezione Carta normale	60 - 85 g/m <sup>2</sup> • 150 fogli da 75 g/m <sup>2</sup>
<b>Etichette<sup>b</sup></b>	<b>Letter, Legal, Oficio, US Folio, A4, JIS B5, ISO B5, Executive, A5</b>	Fare riferimento alla sezione Carta normale	120 - 150 g/m <sup>2</sup> • 5 fogli
<b>Cartoncini</b>	<b>Letter, Legal, Oficio, US Folio, A4, JIS B5, ISO B5, Executive, A5, Cartolina 4x6</b>	Fare riferimento alla sezione Carta normale	Da 121 a 163 g/m <sup>2</sup> • 5 fogli
<b>Carta per scrivere</b>	<b>Fare riferimento alla sezione Carta normale</b>	Fare riferimento alla sezione Carta normale	Da 105 a 120 g/m <sup>2</sup> • 10 fogli
<b>Carta archivio</b>	<b>Fare riferimento alla sezione Carta normale</b>	Fare riferimento alla sezione Carta normale	70 - 90 g/m <sup>2</sup> • 100 fogli

# Specifiche

Tipo	Dimensioni	Dimensioni	Peso del supporto di stampa/Capacità <sup>a</sup>
			Vass
Fotografica lucida, Foto opaca	Lettera, A4 Cartolina 4x6	Fare riferimento alla sezione Carta normale	111 - 220 g/m <sup>2</sup> • 1 fogli
Formato minimo (personalizzato)		76 x 152 mm	60 - 120 g/m <sup>2</sup>
Formato massimo (personalizzato)		216 x 356 mm	

a. La capacità massima può variare a seconda del peso e dello spessore del supporto e delle condizioni ambientali.

b. La ruvidità delle etichette utilizzate in questo dispositivo è compresa tra 100 e 250 (sheffield). Questo dato indica il livello numerico della ruvidità.



Se il peso dei supporti supera 120 g/m<sup>2</sup>, inserire la carta nel vassoio un foglio per volta.

# Specifiche

## Requisiti di sistema

### Microsoft® Windows®

Sistema operativo	Requisiti (consigliati)		
	CPU	RAM	spazio su disco disponibile
<b>Windows® XP</b>	Intel® Pentium® III 933 MHz (Pentium IV 1 GHz)	128 MB (256 MB)	1,5 GB
<b>Windows Server® 2003</b>	Intel® Pentium® III 933 MHz (Pentium IV 1 GHz)	128 MB (512 MB)	1,25 GB – 2 GB
<b>Windows Server® 2008</b>	Intel® Pentium® IV 1 GHz (Pentium IV 2 GHz)	512 MB (2 GB)	10 GB
<b>Windows Vista®</b>	Intel® Pentium® IV 3 GHz	512 MB (1 GB)	15 GB
<b>Windows® 7</b>	Processore Intel® Pentium® IV 1 GHz a 32 o 64 bit o più avanzato	1 GB (2 GB)	16 GB
	<ul style="list-style-type: none"><li>• Supporto per immagini DirectX® 9 con memoria da 128 MB (per attivare il tema Aero).</li><li>• Unità DVD-R/W</li></ul>		
<b>Windows Server® 2008 R2</b>	Processori Intel® Pentium® IV 1 GHz (x86) o 1,4 GHz (x64) (2 GHz o più avanzati)	512 MB (2 GB)	10 GB



# Specifiche



- Per tutti i sistemi operativi Windows, è consigliata l'installazione di Internet Explorer 6.0 o versione successiva.
- Gli utenti che hanno diritti di amministratore possono installare il software.
- **Windows Terminal Services** è compatibile con questa stampante.

## Macintosh

Sistema operativo	Requisiti (consigliato)		
	CPU	RAM	Spazio su disco disponibile
<b>Mac OS X 10.4</b>	<ul style="list-style-type: none"><li>• Processori Intel®</li><li>• PowerPC G4/ G5</li></ul>	<ul style="list-style-type: none"><li>• 128 MB per Mac con PowerPC (512 MB)</li><li>• 512 MB per Mac con processore Intel (1 GB)</li></ul>	1 GB
<b>Mac OS X 10.5</b>	<ul style="list-style-type: none"><li>• Processori Intel®</li><li>• Power PC G4 /G5 da 867 MHz o più veloce</li></ul>	512 MB (1 GB)	1 GB
<b>Mac OS X 10.6</b>	<ul style="list-style-type: none"><li>• Processori Intel®</li></ul>	1 GB (2 GB)	1 GB
<b>Mac OS X 10.7</b>	<ul style="list-style-type: none"><li>• Processori Intel®</li></ul>	2 GB	4 GB

# Specifiche

## Linux

Elementi	Requisiti
<b>Sistema operativo</b>	Redhat® Enterprise Linux WS 4, 5 (32/64 bit) Fedora 5 ~ 13 (32/64 bit) SuSE Linux 10.1 (32 bit) OpenSuSE® 10.2, 10.3, 11.0, 11.1, 11.2 (32/64 bit) Mandriva 2007, 2008, 2009, 2009.1, 2010 (32/64 bit) Ubuntu 6.06, 6.10, 7.04, 7.10, 8.04, 8.10, 9.04, 9.10, 10.04 (32/64 bit) SuSE Linux Enterprise Desktop 10, 11 (32/64 bit) Debian 4.0, 5.0 (32/64 bit)
<b>CPU</b>	Pentium IV 2.4GHz (Intel Core™2)
<b>RAM</b>	512 MB (1 GB)
<b>Spazio su disco disponibile</b>	1 GB (2 GB)

## Ambiente di rete

 Solo modelli di rete e wireless (vedere “Funzioni per modello” a pagina 7).

Per utilizzare il dispositivo come stampante di rete, è necessario configurare i protocolli di rete. Nella tabella seguente sono visualizzati gli ambienti di rete supportati dal dispositivo.

Elementi	Specifiche
<b>Interfaccia di rete</b>	<ul style="list-style-type: none"><li>• Ethernet 10/100 Base TX LAN cablata</li><li>• LAN wireless 802.11b/g/n</li></ul>
<b>Sistema operativo di rete</b>	<ul style="list-style-type: none"><li>• Windows® XP, Windows Server® 2003, Windows Vista®, Windows® 7, Windows Server® 2008 R2</li><li>• Vari sistemi operativi Linux</li><li>• Mac OS X 10.4 ~ 10.7</li></ul>
<b>Protocolli di rete</b>	<ul style="list-style-type: none"><li>• TCP/IPv4</li><li>• DHCP, BOOTP</li><li>• DNS, WINS, Bonjour, SLP, UPnP</li><li>• Stampa TCP/IP standard (RAW), LPR, IPP, WSD</li><li>• SNMPv 1/2/3, HTTP</li><li>• TCP/IPv6 (DHCP, DNS, RAW, LPR, SNMPv 1/2/3, HTTP)</li></ul>
<b>Sicurezza wireless</b>	<ul style="list-style-type: none"><li>• Autenticazione: Sistema aperto, Chiave cond., WPA Personale, WPA2 Personale (PSK)</li><li>• Crittatura: WEP64, WEP128, TKIP, AES</li></ul>

# Informazioni normative

Questo dispositivo è progettato per garantire la sicurezza in condizioni operative normali ed è certificato in accordo a diverse normative.

## Dichiarazione di sicurezza del laser

La stampante è stata certificata negli USA come rispondente ai requisiti del DHHS (Department of Health and Human Services) 21 CFR, capitolo 1, sezione J per i prodotti laser di Classe I (1) e altrove è stata certificata conforme ai requisiti IEC 60825-1. 2007.

I prodotti laser di Classe I non sono considerati pericolosi. Il sistema laser e la stampante sono stati progettati in modo da evitare qualsiasi accesso umano diretto alle radiazioni laser superiori al livello di Classe I durante il normale funzionamento, la manutenzione o gli interventi di riparazione.

## Attenzione

Evitare di fare funzionare la stampante o di eseguire interventi di manutenzione quando il coperchio di protezione è stato rimosso dal gruppo Laser/Scanner. Il raggio riflesso, anche se invisibile, può arrecare danni alla vista.

Quando si utilizza questo prodotto, per ridurre il rischio di incendio, folgorazione e danni fisici, seguire sempre le precauzioni riportate di seguito:

	<p>CAUTION - CLASS 3B. INVISIBLE LASER RADIATION WHEN OPEN. AVOID EXPOSURE TO THE BEAM.</p> <p>DANGER - INVISIBLE LASER RADIATION WHEN OPEN. AVOID DIRECT EXPOSURE TO BEAM.</p> <p>DANGER - KLASSE 3B. UNSICHTBARE LASERSTRAHLUNG, WENN OFFEN. STRAHLENAUSSETZUNG VERMEIDEN.</p> <p>VORSICHT - UNSICHTBARE LASERSTRAHLUNG KLASSE 3 B, WENN ABDECKUNG GEÖFFNET. NICHT DEM STRAHL AUSSETZEN.</p> <p>ATTENZIONE - CLASSE 3B. RADIZIONI LASER INVISIBILI CON IL DISPOSITIVO APERTO. EVITARE L'ESPOSIZIONE AL RAGGIO.</p> <p>PRECAUCIÓN - RADIACIÓN LÁSER INVISIBLE DE CLASE 3B PRESENTE AL ABRIR. EVITE LA EXPOSICIÓN AL HAZ.</p> <p>PERIGO - CLASSE 3B. RADIAÇÃO LASER INVISÍVEL AO ABRIR. EVITE EXPOSIÇÃO DIRECTA AO FEIXE.</p> <p>GEVAAR - KLASSE 3B. ONZICHTBARE LASERSTRALING INDIEN GEOPEND. VERMIJD BLOOTSTELLING AAN DE STRAAL.</p> <p>ADVARSEL - KLASSE 3B. USYNLIG LASERSTRÅLING VED ÅBNING. UNDGÅ UDSÆTTELSE FOR STRÅLING.</p> <p>ADVARSEL - KLASSE 3B. USYNLIG LASERSTRÅLING NÅR DEKSEL ÅPNES. UNNGÅ EKSPONERING FOR STRÅLEN.</p> <p>VARNING - KLASSE 3B OSYNLIG LASERSTRÅLNING NÅR DENNA DEL ÅR ÖPPNAD. STRÅLEN ÄR FARLIG.</p> <p>VAROITUS - LUOKAN 3B NÄKYMÄTTÖMÄLLE LASER-SÄTEILYÄ AVATTUNA. VÄLTÄ ALTISTUMISTA SÄTEELLE.</p> <p>注 意 - CLASS 3B. 严禁打开，以免被不可见激光辐射泄漏灼伤</p> <p>주 의 - 열리면 등급 3B 비가시 레이저 방사선 이 방출됩니다. 광선에 노출을 피하십시오.</p>
---	--

# Informazioni normative

## Dichiarazione sull'ozono



Le emissioni di ozono di questo prodotto sono inferiori a 0,1 ppm. Dal momento che l'ozono è più pesante dell'aria, installare questo prodotto in locale ben ventialto.

## Sicurezza contro il mercurio



Contiene mercurio, smaltire secondo le normative locali, statali o federali (Solo USA).

## Risparmio energia



Questa stampante si avvale di una tecnologia avanzata di risparmio energetico che riduce il consumo di corrente nei periodi di inutilizzo.

Quando la stampante non riceve i dati per un periodo di tempo prolungato, il consumo di corrente si riduce automaticamente.

ENERGY STAR e il marchio ENERGY STAR sono marchi registrati negli Stati Uniti.

Per ulteriori informazioni sul programma ENERGY STAR, visitare il sito <http://www.energystar.gov>

I modelli certificati ENERGY STAR, saranno dotati dell'etichetta ENERGY STAR. Controllare che il dispositivo sia certificato ENERGY STAR.

## Riciclaggio



Riciclare o smaltire il materiale di imballaggio di questo prodotto nel pieno rispetto dell'ambiente.

# Informazioni normative

## Solo Cina

### 回收和再循环

为了保护环境，我公司已经为废弃的产品建立了回收和再循环系统。我们会为您无偿提供回收同类废旧产品的服务。当您要废弃您正在使用的产品时，请您及时与授权耗材更换中心取得联系，我们会及时为您提供服务。

### 中国能效标识

型号	能效等级	典型能耗 (kW·h)
CLX-3306	1	1.30
CLX-3306W	1	1.30
CLX-3306FN	1	1.40
CLX-3306FW	1	1.40

依据国家标准 GB 25956-2010

## Corretto smaltimento del prodotto (smaltimento di apparecchiature elettriche ed elettroniche)

### (in vigore nell'Unione Europea e in altri Paesi europei con sistemi di raccolta differenziata)



Il marchio riportato sul prodotto, sugli accessori o sulla documentazione indica che il prodotto e i relativi accessori elettronici (quali caricabatteria, cuffia e cavo USB) non devono essere smaltiti con altri rifiuti domestici al termine del ciclo di vita. Per evitare possibili danni all'ambiente o alla salute dell'uomo, si prega di separare questo tipo di prodotto da altri tipi di rifiuti e di riciclarlo in modo opportuno per promuovere il riutilizzo sostenibile delle risorse dei materiali.

Gli utenti domestici sono invitati a contattare il rivenditore presso il quale è stato acquistato il prodotto o l'ufficio locale preposto per tutte le informazioni relative alla raccolta differenziata e al riciclaggio per questo tipo di materiali.

Gli utenti aziendali sono invitati a contattare il proprio fornitore e verificare i termini e le condizioni del contratto di acquisto. Questo prodotto e i relativi accessori elettronici non devono essere smaltiti unitamente ad altri rifiuti commerciali.

# Informazioni normative

## (Solo per gli Stati Uniti d'America)

Smaltire il materiale elettronico tramite un impianto di riciclaggio approvato. Per trovare l'impianto di riciclaggio più vicino, visitare il sito Web all'indirizzo: [www.samsung.com/recyclingdirect](http://www.samsung.com/recyclingdirect) oppure chiamare il numero (877) 278 - 0799

## Solo Taiwan

### 警告

本電池如果更換不正確會有爆炸的危險  
請依製造商說明書處理用過之電池

## Emissioni in radiofrequenza

### Informazioni per l'utente sulle norme FCC

Questo dispositivo è conforme alla Parte 15 delle norme FCC. L'utilizzo è soggetto alle due seguenti condizioni:

- questo dispositivo non può provocare interferenze dannose;
- Questo dispositivo deve accettare qualsiasi interferenza ricevuta, comprese le interferenze che potrebbero determinarne il funzionamento indesiderato.

Questa apparecchiatura è stata provata ed è risultata conforme ai limiti per i dispositivi digitali di classe B, secondo le specifiche della Parte 15 delle norme FCC. Questi limiti sono intesi a fornire un'adeguata protezione da interferenze dannose in un'installazione residenziale. Questa apparecchiatura genera, utilizza e può irradiare energia a radiofrequenza e, se non è installata e utilizzata in conformità con le istruzioni, può provocare interferenze dannose alle radiocomunicazioni. In ogni caso, non c'è garanzia che tale interferenza non si verifichi in una particolare installazione. Se questa apparecchiatura provoca interferenze con la ricezione radiotelevisiva (per stabilirlo, è sufficiente spegnerla e riaccenderla), l'utente è invitato a cercare di correggere l'interferenza adottando uno o più dei seguenti rimedi:

- Ruotare o cambiare la posizione dell'antenna ricevente.
- Allontanare l'apparecchiatura dal ricevitore.
- Collegare l'apparecchiatura a una presa posizionata su un circuito diverso da quello del ricevitore.
- Consultare il rivenditore o un tecnico radio/televisivo esperto per ulteriori suggerimenti.



I cambiamenti o le modifiche apportate a questa apparecchiatura senza espressa approvazione del produttore responsabile della conformità alle norme potrebbero rendere nullo il diritto dell'utente di utilizzare l'apparecchiatura.

# Informazioni normative

## Norme canadesi sulle interferenze radio

Questo dispositivo digitale rispetta i limiti della Classe B riguardanti l'emissione di disturbi radioelettrici da parte di apparecchiature digitali, come prescritto nella normativa sulle apparecchiature che generano interferenze, intitolata "Apparecchiature digitali", ICES-003 della Industry and Science Canada.

Cet appareil numérique respecte les limites de bruits radioélectriques applicables aux appareils numériques de Classe B prescrites dans la norme sur le matériel brouilleur: « Appareils Numériques », ICES-003 édictée par l'Industrie et Sciences Canada.

## Stati Uniti d'America

### Commissione federale per le comunicazioni (FCC)

#### Emettitore intenzionale per le norme FCC Parte 15

Nel sistema della stampante possono essere presenti (incorporati) dispositivi radio di tipo LAN a bassa potenza (dispositivi di comunicazioni wireless in radiofrequenza (RF)), che funzionano nella banda 2,4/5 GHz. Questa sezione è applicabile solamente se sono presenti questi dispositivi. Per verificare la presenza di dispositivi wireless, fare riferimento all'etichetta del sistema.

Se un numero di identificazione FCC è riportato sull'etichetta del sistema, i dispositivi wireless presenti nel sistema sono destinati al solo uso negli Stati Uniti d'America.

L'FCC fornisce un'indicazione generale di una separazione di 20 cm tra il dispositivo e il corpo, per l'utilizzo di un dispositivo wireless vicino al corpo (escluse le estremità). Questo dispositivo deve essere utilizzato a più di 20 cm dal corpo, quando i dispositivi wireless sono accesi. L'uscita di potenza del dispositivo o dei dispositivi wireless che potrebbero essere incorporati nella stampante e ben al di sotto dei limiti di esposizione RF previsti dalle norme FCC.

Questo trasmettitore non va montato o utilizzato insieme a qualsiasi altra antenna o trasmettitore.

L'utilizzo di questo dispositivo è soggetto alle due seguenti condizioni: (1) Questo dispositivo non può provocare interferenze dannose e (2) questo dispositivo deve accettare qualsiasi interferenza ricevuta, comprese le interferenze che potrebbero provocare il funzionamento indesiderato del dispositivo.



I dispositivi wireless non possono essere riparati dall'utente. Non modificarli in alcun modo. La modifica a un dispositivo wireless renderà nulla l'autorizzazione a utilizzarlo. Contattare il produttore per l'assistenza.



# Informazioni normative

## Dichiarazione FCC per l'utilizzo di una LAN wireless:



Per la combinazione di questo trasmettitore e antenna, durante l'installazione e il funzionamento, è possibile che venga superato il limite di esposizione di 1m W/cm<sup>2</sup> nelle vicinanze dell'antenna installata. Pertanto, l'utente deve tenere sempre una distanza minima di 20 cm dall'antenna. Questo dispositivo non può essere installato insieme a un trasmettitore e a un'antenna trasmittente.

## Solo Russia

AB57



Минсвязи России



## Solo Germania

Das Gerät ist nicht für die Benutzung am Bildschirmarbeitsplatz gemäß Bildschirmarbeitsverordnung vorgesehen.

## Solo Turchia

- RoHS  
EEE Yönetmeliğine Uygundur.  
This EEE is compliant with RoHS.
- Bu ürünün ortalama yaşam süresi 7 yıl, garanti süresi 2 yıldır.

## Solo thailandese

This telecommunication equipment conforms to NTC technical requirement.

## Solo Canada

Questo prodotto soddisfa le specifiche tecniche per l'industria vigenti in Canada. / Le present materiel est conforme aux specifications techniques applicables d'Industrie Canada.

# Informazioni normative

Il Ringer Equivalence Number (REN) indica il numero massimo di dispositivi consentiti per essere collegati a un'interfaccia telefonica. L'interruzione su un'interfaccia potrebbe consistere in una qualsiasi combinazione di dispositivi soggetti solo al requisito che la somma di REN di tutti i dispositivi non sia superiore a cinque. / L'indice d'equivalence de la sonnerie (IES) sert a indiquer le nombre maximal de terminaux qui peuvent être raccordés à une interface téléphonique. La terminaison d'une interface peut consister en une combinaison quelconque de dispositifs, à la seule condition que la somme d'indices d'equivalence de la sonnerie de tous les dispositifs n'excede pas cinq.

## Marchio del fax

Il Telephone Consumer Protection Act (legge sulla protezione degli utenti del telefono) del 1991 sancisce l'illegalità dell'uso di un computer o di un altro dispositivo elettronico per inviare qualsiasi messaggio via fax a meno che tale messaggio non contenga chiaramente, nel margine superiore o inferiore di ciascuna pagina trasmessa oppure nella prima pagina trasmessa, le seguenti informazioni:

- 1 La data e l'ora della trasmissione.
- 2 L'identificativo della società, dell'entità commerciale o dell'individuo che invia il messaggio.
- 3 Il numero di telefono dell'apparecchio che invia il fax, la società o l'ente economico o l'individuo.

La società telefonica può modificare i propri sistemi di comunicazione, le apparecchiature o le procedure qualora tali interventi siano ragionevolmente resi necessari nell'esercizio dell'attività economica e non siano in contrasto con le norme e i regolamenti previsti dalle norme FCC Sezione 68. Se si prevede che tali modifiche possano ragionevolmente rendere qualsiasi apparecchiatura terminale del cliente incompatibile con i sistemi di comunicazione della società telefonica, o richiedano la modifica o l'alterazione di tale apparecchiatura terminale, o influenzino materialmente in altro modo il suo uso o le prestazioni, al cliente dovrà essere inviato un debito preavviso per iscritto, in modo da dargli la possibilità di non dover interrompere il servizio.

## Numero di equivalenza della suoneria

Il numero di equivalenza della suoneria e il numero di registrazione FCC per questo dispositivo sono riportati sull'etichetta che si trova nella parte inferiore o posteriore del dispositivo. In alcuni casi potrebbe essere necessario fornire questi numeri alla società telefonica.

# Informazioni normative

Il numero di equivalenza della suoneria (REN-Ringer Equivalence Number) misura il carico elettrico inviato alla linea telefonica ed è utile per stabilire se la linea è "sovraccarica". L'installazione di diversi tipi di apparecchiature sulla stessa linea telefonica può provocare dei problemi per fare e ricevere telefonate. La somma di tutti i numeri di equivalenza della suoneria dell'apparecchiatura della propria linea telefonica dovrebbe essere inferiore a cinque, per garantire un servizio adeguato da parte della società telefonica. In alcuni casi, potrebbe non essere possibile arrivare fino a cinque numeri nella propria linea telefonica. Se uno degli apparecchi telefonici non funziona correttamente, è necessario staccarlo immediatamente dalla linea telefonica, in quanto potrebbe danneggiarla.

Questa apparecchiatura è conforme alla Parte 68 delle norme e dei requisiti FCC adottati dall'ACTA. Sul retro di questo dispositivo, un'etichetta contiene varie informazioni, fra cui un identificatore di prodotto con questo formato: US:AAAEQ##TXXXX. Se richiesto, questo numero deve essere fornito alla società telefonica.



Le norme FCC prevedono che i cambiamenti o le modifiche apportate a questa apparecchiatura non espressamente approvati dal produttore potrebbero rendere nullo il diritto dell'utente a utilizzare l'apparecchiatura. Nel caso in cui l'apparecchiatura terminale danneggi la rete telefonica, la società telefonica deve avvertire l'utente che il servizio potrebbe essere interrotto. Tuttavia, nei casi in cui non fosse possibile avvertire l'utente, la società telefonica può interrompere temporaneamente il servizio purché.

- a Avvisi prontamente il cliente.
- b Dia al cliente la possibilità di risolvere il problema con l'apparecchiatura.
- c Informi il cliente del suo diritto di presentare un reclamo alla Federal Communication Commission conformemente alle procedure previste dalle normative e dalle norme FCC, sottosezione E della sezione 68.

## Inoltre, notare quanto segue:

- il dispositivo non è progettato per essere collegato a un sistema PBX digitale;
- se si intende utilizzare il modem del computer o il modem del fax sulla stessa linea telefonica del dispositivo, si potrebbero avere dei problemi di trasmissione e ricezione con tutte le apparecchiature. È consigliabile che nessun'altra apparecchiatura, tranne un normale telefono, condivida la linea con il dispositivo;

# Informazioni normative

- se nella propria zona di residenza c'è un'elevata tendenza alla caduta di fulmini, si consiglia di installare dei dispositivi di protezione sia per la linea elettrica che per quella telefonica. I dispositivi di protezione possono essere acquistati presso i negozi di prodotti telefonici ed elettronici specializzati;
- durante la programmazione dei numeri di emergenza e/o durante l'effettuazione di chiamate di prova ai numeri di emergenza, utilizzare un numero non di emergenza per comunicare le proprie intenzioni alla società fornitrice del servizio di emergenza. La società fornirà ulteriori istruzioni su come provare il numero di emergenza.
- Questo dispositivo non può essere utilizzato per linee di servizi a monetina o linee duplex.
- questo dispositivo fornisce l'accoppiamento magnetico ai supporti auditivi.

Questa apparecchiatura può essere collegata senza problemi alla rete telefonica mediante una presa modulare standard, USOC RJ-11C.

## Sostituzione della spina in dotazione (solo per il Regno Unito)

### Importante

Il cavo di alimentazione del dispositivo viene fornito con una spina standard da 13 A (BS 1363) e un fusibile da 13 A. Quando si sostituisce o si controlla il fusibile, è necessario reinstallare il fusibile da 13 A appropriato, quindi rimontare il coperchio del fusibile. Se il coperchio del fusibile è andato perduto, non utilizzare la spina finché non ne viene installato un altro.

Contattare il negozio presso il quale è stato acquistato il dispositivo.

La spina da 13 A è il tipo più diffuso nel Regno Unito e dovrebbe pertanto essere compatibile. Tuttavia, alcuni edifici (soprattutto i meno moderni) non dispongono di normali prese di corrente da 13 A. In questo caso, è necessario acquistare una spina di riduzione appropriata. Non rimuovere la spina stampata.



Se si taglia la spina stampata, disfarsene immediatamente. Non è possibile ricollegare la spina perché si potrebbe ricevere una scossa elettrica inserendola nella presa.

# Informazioni normative

## Avvertenza importante:



È necessario mettere a terra questo dispositivo.

I fili del cavo di alimentazione sono dei seguenti colori, che ne facilitano l'identificazione:

- **verde e giallo:** terra
- **blu:** neutro
- **Marrone:** fase

Se i fili del cavo di alimentazione non corrispondono ai colori indicati nella spina, procedere come segue:

Collegare il filo verde e giallo al pin contrassegnato dalla lettera "E", dal simbolo di sicurezza corrispondente alla "messa a terra", dai colori verde e giallo o dal colore verde.

Collegare il filo blu al pin contrassegnato dalla lettera "N" o dal colore nero.

Collegare il filo marrone al pin contrassegnato dalla lettera "L" o dal colore rosso.

Deve essere presente un fusibile da 13 A nella spina, nell'adattatore o nel quadro di distribuzione.

## Dichiarazione di conformità (Paesi europei)

### Approvazioni e certificazioni

Con la presente, Samsung Electronics dichiara che questo prodotto [CLX-330x Series] è conforme ai requisiti fondamentali e ad altri provvedimenti correlati della direttiva Bassa Tensione (2006/95/CE) e della direttiva sulla Compatibilità Elettromagnetica (2004/108/CE).



Samsung Electronics dichiara che questo prodotto [CLX-330xFN Series/CLX-330xW Series/CLX-330xFW Series] è conforme ai requisiti essenziali e alle altre clausole della direttiva R&TTE (1999/5/CE).

La dichiarazione di conformità è consultabile sul sito [www.samsung.com](http://www.samsung.com), andare in Supporto > download center ed inserire il nome della stampante (MFP) per sfogliare l'EuDoC.

**gennaio 1, 1995:** Direttiva del Consiglio 2006/95/EC, approssimazione delle leggi degli Stati Membri relative alle apparecchiature a bassa tensione.

**gennaio 1, 1996:** Direttiva del Consiglio 2004/108/EC, Ravvicinamento delle legislazioni degli Stati membri relative alla compatibilità elettromagnetica.

# Informazioni normative

**09 marzo 1999:** Direttiva del Consiglio 1999/5/EC, riguardante le apparecchiature radio, le apparecchiature terminali di telecomunicazione ed il reciproco riconoscimento della loro conformità. Una dichiarazione completa, che definisce le direttive pertinenti e gli standard di riferimento, può essere richiesta al rappresentante di Samsung Electronics Co., Ltd.

## Certificazione EC

Certificazione in base alla Direttiva sulle apparecchiature radio e le apparecchiature terminali per telecomunicazioni 1999/5/EC (FAX).

Questo prodotto Samsung è stato certificato da Samsung per una connessione a terminale singolo paneuropea alla rete telefonica commutata pubblica (PSTN) analogica conformemente alla Direttiva 1999/5/EC. Il prodotto è stato progettato per funzionare con i centralini PSTN e PBX compatibili dei Paesi europei.

Per qualsiasi problema, contattare prima il laboratorio del controllo qualità europeo di Samsung Electronics Co., Ltd.

Il prodotto è stato testato per TBR21. Per utilizzare in modo ottimale l'apparecchiatura terminale conforme a questo standard, l'istituto europeo per gli standard delle telecomunicazioni (European Telecommunication Standards Institute, ETSI) ha emanato un documento informativo (EG 201 121) che contiene note e ulteriori requisiti per garantire la compatibilità di rete dei terminali TBR21. Questo prodotto è stato progettato ed è pienamente conforme alle note informative applicabili contenute in questo documento.

## Informazioni sull'autorizzazione radio europea (per i prodotti muniti di dispositivi radio omologati dall'UE)

Nel sistema della stampante destinata a uso domestico o di ufficio possono essere presenti (incorporati) dispositivi radio di tipo LAN a bassa potenza (dispositivi di comunicazioni wireless in radiofrequenza (RF)), che funzionano nella banda 2,4/5 GHz. Questa sezione è applicabile solamente se sono presenti questi dispositivi. Per verificare la presenza di dispositivi wireless, fare riferimento all'etichetta del sistema.



I dispositivi wireless eventualmente presenti nel sistema sono destinati al solo utilizzo nell'Unione Europea o nelle aree ad essa collegate se sull'etichetta del sistema è riportato il marchio CE con un Numero di registrazione di corpo notificato e il simbolo di avviso.

L'uscita di potenza del dispositivo o dei dispositivi wireless, che potrebbe essere incorporato nella stampante, è ben al di sotto dei limiti di esposizione definiti dalla Commissione Europea nella direttiva R&TTE.

### Stati europei qualificati per approvazioni wireless:

Paesi UE

### Stati europei con limitazioni d'uso:

UE

# Informazioni normative

In Francia questa apparecchiatura può essere utilizzata solo al chiuso.

Paesi EEA/EFTA

Nessun limite al momento.

## Solo Israele

מס' אישור אלחוטי של משרד התקשורת הוא 51-29003  
אסור להחליף את האנטנה המקורית של המכשיר,  
ולא לעשות בו כל שינוי טכני אחר.

## Informazioni normative di conformità

### Guida wireless

Nel sistema della stampante possono essere presenti (incorporati) dispositivi radio di tipo LAN a bassa potenza (dispositivi di comunicazioni wireless in radiofrequenza (RF)), che funzionano nella banda 2,4/5 GHz.

Nella sezione seguente viene fornita una panoramica generale sulle informazioni da tenere presenti per l'uso di un dispositivo wireless.

Ulteriori limitazioni, precauzioni e questioni relativi a Paesi specifici sono elencati nelle sezioni specifiche del Paese (o sezioni di gruppi di Paesi). I dispositivi wireless presenti nel sistema sono destinati al solo utilizzo nei Paesi identificati dai simboli di autorizzazione radio sulla targhetta del sistema. Se il Paese in cui viene utilizzato il dispositivo wireless non è presente nell'elenco, rivolgersi all'ente di autorizzazione radio locale per eventuali richieste. I dispositivi wireless sono attentamente regolamentati e l'uso può non essere consentito.

L'uscita di potenza del dispositivo o dei dispositivi wireless che potrebbero essere incorporati nella stampante è ben al di sotto dei limiti di esposizione RF finora conosciuti. Poiché i dispositivi wireless (che potrebbero essere incorporati nella stampante) emettono meno energia di quella consentita dagli standard di sicurezza e dalle raccomandazioni in merito alla frequenza radio, il produttore ritiene che questi dispositivi siano utilizzabili in condizioni di sicurezza. Indipendentemente dai livelli di potenza, ridurre al minimo il contatto del corpo umano con i dispositivi wireless durante il funzionamento normale.

Come regola generale, una distanza di 20 cm tra il dispositivo wireless e il corpo umano, relativamente all'utilizzo di un dispositivo wireless vicino al corpo (escluse le estremità), è la norma. Questo dispositivo deve essere utilizzato a più di 20 cm dal corpo, quando i dispositivi wireless sono accesi e stanno trasmettendo.

Questo trasmettitore non va montato o utilizzato insieme a qualsiasi altra antenna o trasmettitore.

Alcune circostanze richiedono limitazioni nei dispositivi wireless. Di seguito sono elencati esempi di limitazioni comuni:

# Informazioni normative



La comunicazione wireless in radiofrequenza può interferire con apparecchiature su aerei commerciali. Gli attuali regolamenti dell'aviazione richiedono lo spegnimento di dispositivi wireless durante i viaggi in aereo. IEEE 802.11 (noto come Ethernet wireless) e dispositivi di comunicazione Bluetooth sono esempi di dispositivi che forniscono comunicazioni wireless.



In ambienti in cui il rischio di interferenze con altri dispositivi o servizi è o viene ritenuto dannoso, la possibilità di usare un dispositivo wireless può essere limitata o vietata. Gli aeroporti, gli ospedali e le atmosfere cariche di ossigeno e gas infiammabili costituiscono alcuni esempi in cui l'utilizzo di dispositivi wireless potrebbe essere limitato o vietato. Per ambienti in cui l'autorizzazione all'uso di dispositivi wireless è dubbia, rivolgersi all'autorità preposta per l'autorizzazione prima di usare o accendere il dispositivo wireless.



Ogni paese ha diverse limitazioni sull'uso di dispositivi wireless. Dato che il sistema è dotato di un dispositivo wireless, quando si viaggia da un paese all'altro con il sistema, prima di qualunque spostamento o viaggio, verificare con le autorità locali di autorizzazione radio eventuali limitazioni all'uso di un dispositivo wireless nel paese di destinazione.



Se il sistema ha in dotazione un dispositivo wireless incorporato al proprio interno, non azionare tale dispositivo finché tutti i coperchi e protezioni non sono in posizione e il sistema è completamente assemblato.



I dispositivi wireless non possono essere riparati dall'utente. Non modificarli in alcun modo. La modifica a un dispositivo wireless renderà nulla l'autorizzazione a utilizzarlo. Contattare il produttore per l'assistenza.



Usare solo driver approvati per il Paese in cui verrà utilizzato il dispositivo. Vedere il kit di ripristino del sistema del produttore oppure contattare l'assistenza tecnica per ulteriori informazioni.



# Informazioni normative

Solo Cina

## 产品中有害有毒物质或元素的名称及含量

部件名称	有害有毒物质或元素					
	铅 (Pb)	汞 (Hg)	镉 (Cd)	六价铬 (Cr <sup>6+</sup> )	多溴联苯 (PBB)	多溴联苯醚 (PBDE)
塑料	○	○	○	○	○	○
金属 (机箱)	X	○	○	○	○	○
印刷电路部件 (PCA)	X	○	○	○	○	○
电缆 / 连接器	X	○	○	○	○	○
电源设备	X	○	○	○	○	○
电源线	X	○	○	○	○	○
机械部件	X	○	○	○	○	○
卡盒部件	X	○	○	○	○	○
定影部件	X	○	○	○	○	○
扫描仪部件 - CCD (如果有)	X	X	○	○	○	○
扫描仪部件 - 其它 (如果有)	X	○	○	○	○	○
印刷电路板部件 (PBA)	X	○	○	○	○	○
墨粉	○	○	○	○	○	○
滚筒	○	○	○	○	○	○

○：表示该有害有毒物质在该部件所有均质材料中的含量均在 SJ/T 11363-2006 标准规定的限量要求以下。

×：表示该有害有毒物质至少在该部件的某一均质材料中的含量超出 SJ/T 11363-2006 标准规定的限量要求。

以上表为目前本产品含有有害有毒物质的信息。本信息由本公司的配套厂家提供，经本公司审核后而做成，本产品的部分部件含有有害有毒物质，这些部件是在现有科学技术水平下暂时无可替代物质，但三星电子将会一直为满足 SJ/T 11363-2006 标准而做不懈的努力。

# Copyright

© 2012 Samsung Electronics Co., Ltd. Tutti i diritti riservati

Questa guida dell'utente viene fornita solo a scopo informativo. Tutte le informazioni qui contenute sono soggette a modifiche senza preavviso.

Samsung Electronics non è responsabile per eventuali danni, diretti o indiretti, derivanti o relativi all'utilizzo di questa Guida dell'utente.

- Samsung e il logo Samsung sono marchi di Samsung Electronics Co., Ltd.
- Microsoft, Windows, Windows Vista, Windows 7 e Windows Server 2008 R2 sono marchi registrati o marchi commerciali di Microsoft Corporation.
- Microsoft, Internet Explorer, Excel, Word, Power Point e Outlook sono marchi registrati o marchi commerciali di Microsoft Corporation negli Stati Uniti e/o in altri Paesi.
- Google, Picasa, Google Docs, Android e Gmail sono marchi registrati o marchi di Google Inc.
- Google Cloud Print è un marchio di Google Inc.
- iPad, iPhone, iPod touch, Mac e Mac OS sono marchi di Apple Inc., registrati negli Stati Uniti e in altri paesi.
- AirPrint e il logo AirPrint sono marchi di Apple Inc.
- Tutti gli altri marchi o nomi di prodotti sono marchi commerciali delle rispettive società od organizzazioni.

Per informazioni sulla licenza open source, fare riferimento al file "**LICENSE.txt**" contenuto nel CD-ROM.

**REV. 1.10**

# Guida utente

---

CLX-330x/330xW Series  
CLX-330xFN/330xFW Series

## AVANZATA

Questa Guida fornisce informazioni relative all'installazione, alla configurazione avanzata, al funzionamento e alla risoluzione dei problemi all'interno degli svariati ambienti dei sistemi operativi.

Alcune funzioni potranno non essere disponibili a seconda del modello o del Paese.

## DI BASE

Questa Guida fornisce informazioni relative all'installazione, al funzionamento di base e alla soluzione dei problemi visualizzati in Windows.



## 1. Installazione del software

Installazione per Macintosh	155
Reinstallazione per Macintosh	157
Installazione per Linux	158
Reinstallazione per Linux	159



## 2. Utilizzo di un apparecchio connesso in rete

Programmi di rete utili	161
Impostazione rete cablata	162
Installazione dei driver sulla rete	165
Configurazione IPv6	172
Impostazione di rete wireless	175
Samsung MobilePrint	201
AirPrint	203
Google Cloud Print	205



## 3. Utili menu per le impostazioni

Prima di iniziare la lettura di un capitolo	209
Stampa	210
Copia	211
Fax	215
Digitalizza	219
Imposta sist.	221
Impostazioni di rete	227



## 4. Funzioni speciali

Regolazione dell'altitudine	230
Immissione di diversi caratteri	231
Impostazione della rubrica del fax	233
Caratteristiche di stampa	237
Funzioni di digitalizzazione	250
Funzioni fax	259



## 5. Strumenti utili di gestione

Easy Capture Manager	270
Samsung Easy Color Manager	271
Samsung AnyWeb Print	272
Easy Eco Driver	273
Utilizzo di SyncThru™ Web Service	274
Utilizzo di Samsung Easy Printer Manager	277
Utilizzo di Samsung Easy Document Creator	281
Utilizzo di Stato della stampante Samsung	287
Utilizzo di Unified Driver Configurator di Linux	289



## 6. Risoluzione dei problemi

Problemi di alimentazione della carta	293
Problemi di alimentazione e connessione di cavi	294
Problemi di stampa	295
Problemi di qualità di stampa	299
Problemi di copia	307
Problemi di digitalizzazione	308

Problemi di fax	310
Problemi per il sistema operativo	312



# 1. Installazione del software

Questo capitolo fornisce istruzioni relative all'installazione del software utile ed essenziale da utilizzare in un ambiente in cui l'apparecchio è connesso tramite cavo. Un dispositivo locale è un dispositivo collegato direttamente al computer mediante un cavo. Se l'apparecchio è connesso in rete, saltare questa fase e passare all'Installazione del driver dell'apparecchio connesso in rete (vedere "Installazione dei driver sulla rete" a pagina 165).

- **Installazione per Macintosh** **155**
- **Reinstallazione per Macintosh** **157**
- **Installazione per Linux** **158**
- **Reinstallazione per Linux** **159**



- Gli utenti con sistema operativo Windows, faranno riferimento alla Guida di base per installare il driver del dispositivo (vedere "Installazione del driver in locale" a pagina 32).
- Utilizzare solamente un cavo USB che non superi 3 metri di lunghezza.

# Installazione per Macintosh

- 1 Assicurarsi che il dispositivo sia collegato al computer e sia acceso.
- 2 Inserire il CD del software in dotazione nell'unità CD-ROM.
- 3 Fare doppio clic sull'icona del CD-ROM visualizzata sulla scrivania del Macintosh.
- 4 Fare doppio clic sulla cartella **MAC\_Installer** > icona **Installer OS X**.
- 5 Fare clic su **Continua**.
- 6 Leggere il contratto di licenza e fare clic su **Continua**.
- 7 Fare clic su **Accetto** per accettare il contratto di licenza.
- 8 Quando viene visualizzato il messaggio che indica che tutte le applicazioni sul computer verranno chiuse, fare clic su **Continua**.
- 9 Fare clic su **Continua** nel riquadro **Opzioni personalizzabili**.
- 10 Fare clic su **Installa**. Verranno installati tutti i componenti necessari per le operazioni del dispositivo.  
Selezionando **Personalizza**, è possibile scegliere i singoli componenti da installare.
- 11 Immettere la password e fare clic su **OK**.
- 12 L'installazione del software richiede il riavvio del computer. Fare clic su **Continua installazione**.
- 13 Al termine dell'installazione, fare clic su **Esci** o **Riavvia**.
- 14 Aprire la cartella **Applicazioni** > **Utility** > **Utility Configurazione Stampante**.
  - Per Mac OS X 10.5-10.7, aprire la cartella **Applicazioni** > **Preferenze di Sistema** e fare clic su **Stampa e Fax**.
- 15 Fare clic su **Aggiungi** su **Elenco stampanti**.
  - Per Mac OS X 10.5 -10.7, fare clic sull'icona della cartella "+". Verrà visualizzata una finestra a comparsa.
- 16 Fare clic su **Browser di default** e individuare la connessione USB.
  - Per Mac OS X 10.5 -10.7, fare clic su **Default** e trovare la connessione USB.
- 17 Per Mac OS X 10.4, se l'opzione di selezione automatica non funziona correttamente, selezionare **Samsung** in **Stampa con** e il nome del dispositivo in **Modello**.
  - Per Mac OS X 10.5-10.7, se l'opzione di selezione automatica non funziona correttamente, selezionare **Selezionare un driver da usare...** e il nome dell'apparecchio in **Stampa con**.Il dispositivo viene visualizzato nell'**Elenco stampanti** e impostato come stampante predefinita.
- 18 Fare clic su **Aggiungi**.

# Installazione per Macintosh



Per installare il driver del fax:

- a** Aprire la cartella **Applicazioni** > **Samsung** > **Creazione coda fax**.
- b** Il dispositivo viene visualizzato nell'**Elenco stampanti**
- c** Selezionare il dispositivo da utilizzare e fare clic sul pulsante **Crea**



# Reinstallazione per Macintosh

Se la stampante non funziona correttamente, disinstallare il driver e reinstallarlo.

- 1 Assicurarsi che il dispositivo sia collegato al computer e sia acceso.
- 2 Inserire il CD del software in dotazione nell'unità CD-ROM.
- 3 Fare doppio clic sull'icona del CD-ROM visualizzata sulla scrivania del Macintosh.
- 4 Fare doppio clic sulla cartella **MAC\_Installer** > icona **Uninstaller OS X**.
- 5 Immettere la password e fare clic su **OK**.
- 6 Al termine della disinstallazione, fare clic su **OK**.



Se l'apparecchio è stato già aggiunto, eliminarlo da **Utility Configurazione Stampante** or **Stampa e Fax**.

# Installazione per Linux

Per installare il software della stampante è necessario scaricare i pacchetti di software Linux dal sito Web Samsung (<http://www.samsung.com/printer> > trova il prodotto > Supporto o Download).

## Installazione di Unified Linux Driver

- 1 Assicurarsi che il dispositivo sia collegato al computer e sia acceso.
  - 2 Quando viene visualizzata la finestra di dialogo **Administrator Login**, digitare "root" nel campo **Login** e inserire la password di sistema.
- 

Per installare il software del dispositivo è necessario eseguire il login come superutente (root). Se non si è un superutente, rivolgersi all'amministratore di sistema.
- 3 Dal sito Web Samsung, scaricare sul computer il pacchetto Unified Linux Driver.
  - 4 Fare clic con il pulsante destro del mouse sul pacchetto **Unified Linux Driver** ed estrarne il contenuto.
  - 5 Fare doppio clic su **cdroot > autorun**.
  - 6 Quando viene visualizzata la schermata iniziale, fare clic su **Next**.

- 7 Al termine dell'installazione, fare clic su **Finish**.

Per maggiore comodità, il programma di installazione ha aggiunto l'icona Unified Driver Configurator sul desktop e il gruppo Unified Driver al menu di sistema. In caso di difficoltà, consultare la Guida in linea, a cui è possibile accedere dal menu di sistema oppure dalle applicazioni Windows del pacchetto di driver, quali **Unified Driver Configurator** o **Image Manager**.

# Reinstallazione per Linux

Se la stampante non funziona correttamente, disinstallare il driver e reinstallarlo.

**1** Assicurarsi che il dispositivo sia collegato al computer e sia acceso.

**2** Quando viene visualizzata la finestra di dialogo **Administrator Login**, digitare "root" nel campo **Login** e inserire la password di sistema.

Per disinstallare il driver della stampante è necessario eseguire il login come superutente (root). Se non si è un superutente, rivolgersi all'amministratore di sistema.

**3** Aprire il programma Terminal. Quando viene visualizzata la schermata Terminal, digitare quanto segue:

```
[root@localhost root]#cd /opt/Samsung/mfp/uninstall/  
[root@localhost uninstall]#./uninstall.sh
```

**4** Fare clic su **Next**.

**5** Fare clic su **Finish**.



## 2. Utilizzo di un apparecchio connesso in rete

In questo capitolo vengono fornite istruzioni dettagliate per impostare l'apparecchio con collegamento in rete e il software correlato.

- **Programmi di rete utili** 161
- **Impostazione rete cablata** 162
- **Istallazione dei driver sulla rete** 165
- **Configurazione IPv6** 172
- **Impostazione di rete wireless** 175
- **Samsung MobilePrint** 201
- **AirPrint** 203
- **Google Cloud Print** 205



I dispositivi e le funzioni opzionali supportati possono variare a seconda del modello (vedere "Funzioni per modello" a pagina 7).

# Programmi di rete utili

Sono disponibili diversi programmi per eseguire facilmente le impostazioni di rete nell'ambiente di rete. In particolare, l'amministratore di rete potrà gestire diversi dispositivi sulla rete.



- Prima di usare i seguenti programmi, impostare l'indirizzo IP.
- Alcune funzioni e articoli opzionali potranno non essere disponibili a seconda dei modelli e Paesi (vedere "Funzioni per modello" a pagina 7).

## SyncThru™ Web Service

Il server Web incorporato nell'apparecchio di rete, consente di svolgere le seguenti operazioni (vedere "Utilizzo di SyncThru™ Web Service" a pagina 274).

- Controllare le informazioni e lo stato dei materiali di consumo.
- Personalizzare le impostazioni della stampante.
- Impostare l'opzione di notifica tramite e-mail. Quando si imposta questa opzione, lo stato dell'apparecchio (problema con la cartuccia del toner o errore della macchina) sarà inviato automaticamente a una persona tramite e-mail.
- configurare i parametri di rete necessari per la connessione del dispositivo ai diversi ambienti di rete;

## SyncThru™ Web Admin Service

Soluzione di gestione del dispositivo basata su Web per amministratori di rete. SyncThru™ Web Admin Service consente di gestire efficacemente le stampanti di rete e di controllarle da postazioni remote, risolvendo i problemi ad esse collegati da un qualsiasi sito con accesso alla intranet aziendale.

- Scaricare il programma da <http://solution.samsungprinter.com>.

## SetIP Impostazione rete cablata

Questo programma di utilità consente di selezionare un'interfaccia di rete e configurare manualmente gli indirizzi IP per l'utilizzo con il protocollo TCP/IP.

- Vedere "Impostazione IPv4 tramite SetIP (Windows)" a pagina 162.
- Vedere "Impostazione IPv4 tramite SetIP (Macintosh)" a pagina 163.
- Vedere "Impostazione IPv4 tramite SetIP (Linux)" a pagina 164.



- I dispositivi che non supportano la porta di rete non potranno utilizzare questa funzione (vedere "Vista posteriore" a pagina 24).
- L'TCP/IPv6 non è supportato da questo programma.

# Impostazione rete cablata

## Stampa del rapporto di configurazione della rete

Dal pannello di controllo del dispositivo è possibile stampare un **Rapporto di configurazione della rete** con le impostazioni di rete correnti del dispositivo. Tale operazione agevola l'impostazione di una rete.

Premere il pulsante  (**Menu**) sul pannello di controllo e selezionare **Rete > Conf. rete (Configurazione di rete)**.

Con il **Rapporto di configurazione della rete** è possibile trovare l'indirizzo MAC e l'indirizzo IP del dispositivo.

Ad esempio:

- indirizzo MAC: 00:15:99:41:A2:78
- indirizzo IP: 169.254.192.192

## Impostazione dell'indirizzo IP



- I dispositivi che non supportano l'interfaccia di rete non potranno utilizzare questa funzione (vedere "Vista posteriore" a pagina 24).
- L'TCP/IPv6 non è supportato da questo programma.

Per prima cosa, è necessario impostare l'indirizzo IP per la stampa e la gestione in rete. Nella maggior parte dei casi, il nuovo indirizzo IP verrà assegnato automaticamente da un server DHCP (Dynamic Host Configuration Protocol Server) collegato alla rete.

## Impostazione IPv4 tramite SetIP (Windows)

Prima di utilizzare il programma SetIP, disattivare il firewall da **Pannello di controllo > Centro sicurezza > Firewall Windows**.

- 1 Installare il programma dal CD-ROM in dotazione e fare doppio clic su **Application > SetIP > Setup.exe**.
- 2 Seguire le istruzioni presentate dalla finestra di installazione.
- 3 Collegare il dispositivo alla rete con un cavo di rete.
- 4 Accendere il dispositivo.
- 5 Da menu **Avvio** di Windows, selezionare **Tutti i programmi > Samsung Printers > SetIP > SetIP**.
- 6 Fare clic sull'  icona (terza da sinistra) nella finestra SetIP per visualizzare la finestra di configurazione TCP/IP.

# Impostazione rete cablata

- 7 Immettere i nuovi dati del dispositivo nella finestra di configurazione come segue. In una intranet aziendale, potrà essere necessario chiedere tali informazioni a un responsabile della rete prima di procedere.

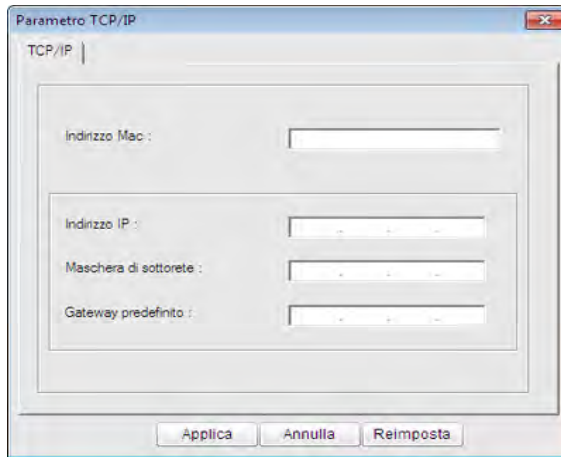

-  Trovare l'indirizzo MAC della macchina nel **Rapporto configurazione rete** (vedere “Stampa del rapporto di configurazione della rete” a pagina 162) e immetterlo senza i due punti. Ad esempio, 00:15:99:29:51:A8 diventa 0015992951A8.

- 8 Fare clic su **Applica**, quindi su **OK**. Il dispositivo stamperà automaticamente il **Rapporto di configurazione di rete**. Verificare che tutte le impostazioni siano corrette.

## Impostazione IPv4 tramite SetIP (Macintosh)

Prima di utilizzare il programma SetIP, disattivare il firewall da **Preferenze di sistema > Sicurezza > Firewall**.



Le seguenti istruzioni variano da modello a modello.

- 1 Collegare il dispositivo alla rete con un cavo di rete.
- 2 Inserire il CD-ROM di installazione e aprire la finestra del disco, poi selezionare **MAC\_Installer > MAC\_Printer > SetIP > SetIPApplet.html**.
- 3 Fare doppio clic sul file e **Safari** si aprirà automaticamente, quindi selezionare **Autorizza**. Il browser aprirà la pagina **SetIPApplet.html** in cui vengono visualizzati il nome della stampante e le informazioni sull'indirizzo IP.
- 4 Fare clic sull'  icona (terza da sinistra) nella finestra SetIP per visualizzare la finestra di configurazione TCP/IP.
- 5 Immettere le nuove informazioni del dell'apparecchio nella finestra di configurazione. In una intranet aziendale, potrà essere necessario chiedere tali informazioni a un responsabile della rete prima di procedere.

# Impostazione rete cablata



Trovare l'indirizzo MAC della macchina nel **Rapporto configurazione rete** (vedere “Stampa del rapporto di configurazione della rete” a pagina 162) e immetterlo senza i due punti. Ad esempio, 00:15:99:29:51:A8 diventa 0015992951A8.

**6** Selezionare **Applica**, quindi **OK** e ancora **OK**.

**7** Uscire da **Safari**.

## Impostazione IPv4 tramite SetIP (Linux)

Prima di utilizzare il programma SetIP, disattivare il firewall da **System Preferences** o **Administrator**.



Le seguenti istruzioni potranno variare in base al modello o ai sistemi operativi.

**1** Aprire **/opt/Samsung/mfp/share/utils/**.

**2** Fare doppio clic sul file **SetIPApplet.html**.

**3** Fare clic per aprire la finestra di configurazione TCP/IP.

**4**

Immettere le nuove informazioni del dell'apparecchio nella finestra di configurazione. In una intranet aziendale, potrà essere necessario chiedere tali informazioni a un responsabile della rete prima di procedere.



Trovare l'indirizzo MAC della macchina nel **Rapporto configurazione rete** (vedere “Stampa del rapporto di configurazione della rete” a pagina 162) e immetterlo senza i due punti. Ad esempio, 00:15:99:29:51:A8 diventa 0015992951A8.

**5**

Il dispositivo stamperà automaticamente il **Rapporto di configurazione di rete**.



# Istallazione dei driver sulla rete



- Alcune funzioni e articoli opzionali potranno non essere disponibili a seconda dei modelli e Paesi (vedere “Funzioni per modello” a pagina 7).
- I dispositivi che non supportano l'interfaccia di rete non potranno utilizzare questa funzione (vedere “Vista posteriore” a pagina 24).
- È possibile installare il driver della stampante e il software quando si inserisce il CD del software nel lettore CD-ROM. Per Windows, selezionare il driver della stampante e il software nella finestra **Selezionare il software e le utilità da installare**.

## Windows

- 1 Assicurarsi che il dispositivo sia collegato alla rete e acceso. Inoltre, è necessario aver impostato l'indirizzo IP dell'apparecchio (vedere “Impostazione dell'indirizzo IP” a pagina 162).
- 2 Inserire il CD del software in dotazione nell'unità CD-ROM.

- 3 Selezionare **Installa ora**.

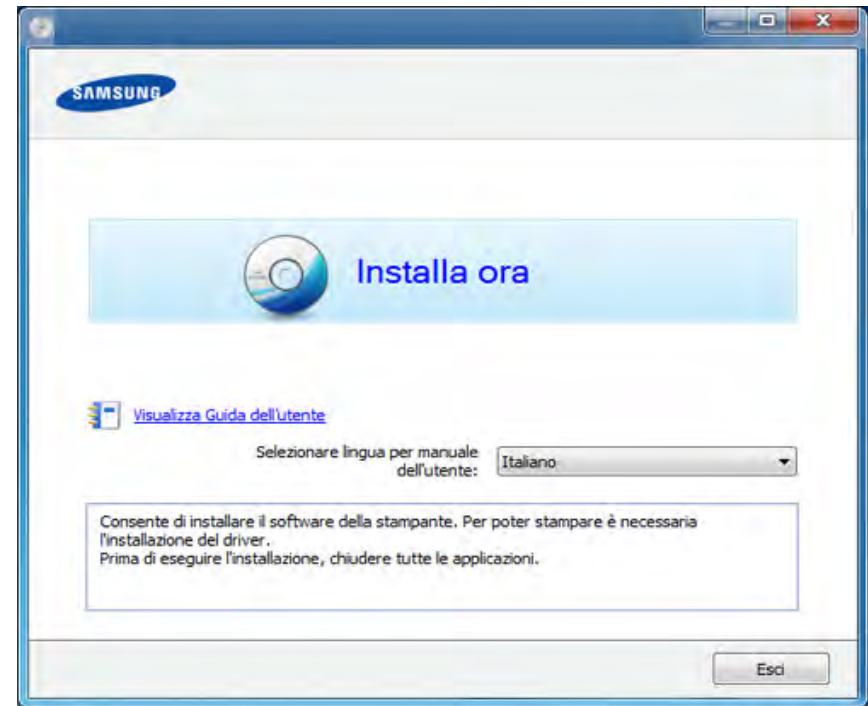

- 4 Leggere il **Contratto di licenza** e selezionare **Accetto i termini del contratto di licenza..** Fare quindi clic su **Avanti**.



Se l'apparecchio non è presente nella rete, viene visualizzato un messaggio di errore. Selezionare l'opzione desiderata e fare clic su **Avanti**.

# Istallazione dei driver sulla rete

- 5 Selezionare l'opzione in **Utilizzo delle funzionalità avanzate e partecipazione al programma di raccolta delle informazioni sull'utilizzo delle stampanti**. Quindi fare clic su **Avanti**.
- 6 Selezionare **Collegamento di rete** nella schermata **Tipo di connessione stampante**.
- 7 Se viene visualizzata la finestra **Collega il dispositivo**, controllare che la macchina sia connessa alla rete. Quindi fare clic su **Avanti**.

 Il software firewall può bloccare la connessione di rete. Prima di connettere il dispositivo alla rete, disattivare il firewall del computer.

- 8 I dispositivi di cui viene effettuata la ricerca verranno visualizzati sullo schermo. Selezionare il dispositivo da usare e fare clic su **OK**.
- 9 Seguire le istruzioni presentate dalla finestra di installazione.

## Modalità installazione silent

La modalità di installazione silent è un metodo di installazione che non necessita dell'intervento dell'utente. Una volta avviata l'installazione, il driver del dispositivo e il software vengono installati automaticamente sul computer. È possibile avviare l'installazione silent immettendo **/s** o **/S** nella finestra di comando.

## Parametri della riga di comando

La tabella seguente mostra i comandi che si possono utilizzare nella finestra di comando.



Le seguenti righe di comando sono efficaci e funzionanti quando il comando viene usato con **/s** o **/S**. Tuttavia **/h**, **/H** o **/?** sono comandi eccezionali che possono essere azionati da soli.

Riga di comando	Definizione	Descrizione
/s o/S	Avvia l'installazione silent.	Installa i driver del dispositivo senza visualizzare messaggi dell'UI o chiedere l'intervento dell'utente.

# Istallazione dei driver sulla rete

Riga di comando	Definizione	Descrizione
<code>/p"&lt;nome porta&gt;"</code> <code>o/P"&lt;nome porta&gt;"</code>	<p>Specifica la porta della stampante.</p> <div><p>La Porta di rete verrà creata con l'ausilio del monitor della porta TCP/IP standard. Per la porta locale, è necessario che questa porta sia presente sul sistema prima di essere specificata dal comando.</p></div>	<p>È possibile specificare il nome della porta della stampante come indirizzo IP, nome host, nome porta locale USB o nome porta IEEE1284.</p> <p>Ad esempio:</p> <ul style="list-style-type: none"><li><code>/p"xxx.xxx.xxx.xxx"</code> dove, "xxx.xxx.xxx.xxx" indica l'indirizzo IP per la stampante di rete. / <code>p"USB001"</code>, <code>/P"LPT1:"</code>, / <code>p"nomehost"</code></li></ul>

Riga di comando	Definizione	Descrizione
<code>/a"&lt;perc_dest&gt;" o/</code> <code>A"&lt;perc_dest&gt;"</code>	<p>Specifica il percorso di destinazione per l'installazione.</p> <div><p>Il percorso di destinazione deve essere un percorso completamente valido.</p></div>	<p>Poiché i driver del dispositivo devono essere installati nella posizione specifica del sistema operativo, questo comando si applica solo al software dell'applicazione.</p>
<code>/n"&lt;Nome stampante&gt;" o/</code> <code>N"&lt;Nome stampante&gt;"</code>	<p>Specifica il nome della stampante. L'istanza della stampante dovrà essere creata come nome della stampante specificata.</p>	<p>Con questo parametro è possibile aggiungere istanze della stampante come desiderato.</p>

# Istallazione dei driver sulla rete

Riga di comando	Definizione	Descrizione
/nd o/ND	Comanda di non impostare il driver installato come driver del dispositivo predefinito.	Indica che il driver del dispositivo installato non sarà il driver del dispositivo predefinito sul sistema se vi sono più driver della stampante installati. Se sul sistema non è presente alcun driver del dispositivo installato, questa opzione non verrà applicata poiché il sistema operativo di Windows imposterà il driver della stampante installata come driver del dispositivo predefinito.
/x o/X	Utilizza i file del driver del dispositivo esistente per creare l'istanza della stampante se è già installata.	Questo comando consente di installare l'istanza di una stampante che utilizza i file del driver della stampante utilizzata senza installare un driver aggiuntivo.

Riga di comando	Definizione	Descrizione
/up"<nome stampante>" o/UP"<nome stampante>"	Rimuove solo l'istanza della stampante specificata e non i file del driver.	Questo comando consente di rimuovere dal sistema solo l'istanza della stampante specificata senza influire sugli altri driver della stampante. I file dei driver della stampante non verranno rimossi dal sistema.
/d o/D	Disinstalla tutti i driver e le applicazioni del dispositivo dal sistema.	Questo comando rimuove tutti i driver installati del dispositivo e le applicazioni dal sistema.
/v"<nome condivisione>" o/V"<nome condivisione>"	Condivide il dispositivo installato e aggiunge altri driver della piattaforma disponibili per Point e Print.	Installa sul sistema tutti i driver del dispositivo della piattaforma OS Windows supportata e lo condivide con il <nome condivisione> specificato per "point and print".
/o o/O	Apri la cartella <b>Stampanti e fax</b> dopo l'installazione.	Questo comando aprirà la cartella <b>Stampanti e fax</b> dopo l'installazione silent.

# Istallazione dei driver sulla rete

Riga di comando	Definizione	Descrizione
/f"<nome file log>" o/F"<nome file log>"	Specifica il nome del file log. Il file log predefinito viene creato nel cartella temporanea del sistema se non diversamente specificato.	Verrà creato un file log in una cartella specificata.
/h, /H o /?	Mostra l'utilizzo della riga di comando.	

## Macintosh

- 1 Assicurarsi che il dispositivo sia collegato alla rete e sia acceso.
- 2 Inserire il CD del software in dotazione nell'unità CD-ROM.
- 3 Fare doppio clic sull'icona del CD-ROM visualizzata sulla scrivania del Macintosh.
- 4 Fare doppio clic sulla cartella **MAC\_Installer** > icona **Installer OS X**.
- 5 Fare clic su **Continua**.
- 6 Leggere l'accordo di licenza e fare clic su **Continua**.
- 7 Fare clic su **Accetto** per accettare l'accordo di licenza.

**8** Quando viene visualizzato l'avviso che tutte le applicazioni verranno chiuse, fare clic su **Continua**.

**9** Fare clic su **Continua** nel riquadro **Opzioni personalizzabili**.



Se non è ancora stato impostato l'indirizzo IP, fare clic su Imposta indirizzo IP e consultare "Impostazione IPv4 tramite SetIP (Macintosh)" a pagina 163. Se si desidera eseguire l'impostazione wireless, consultare "Impostazione tramite Macintosh" a pagina 187.

**10** Fare clic su **Installa**. Verranno installati tutti i componenti necessari per le operazioni del dispositivo.

Selezionando **Personalizza**, è possibile scegliere i singoli componenti da installare.

**11** Immettere la password e fare clic su **OK**.

**12** L'installazione del software richiede il riavvio del computer. Fare clic su **Continua installazione**.

**13** Al termine dell'installazione, fare clic su **Esci** o **Riavvia**.

**14** Aprire la cartella **Applicazioni** > **Utility** > **Utility Configurazione Stampante**.

- Per Mac OS X 10.5-10.7, aprire la cartella **Applicazioni** > **Preferenze di Sistema** e fare clic su **Stampa e Fax**.

# Istallazione dei driver sulla rete

**15** Fare clic su **Aggiungi** su **Elenco stampanti**.

- Per Mac OS X 10.5-10.7, fare clic sull'icona "+". Viene visualizzata una finestra.

**16** Per Mac OS X 10.4, fare clic su **Stampante IP**.

- Per Mac OS X 10.5-10.7, fare clic su **IP**.

**17** Selezionare **HP Jetdirect - Socket** in **Protocollo**.



Durante la stampa di un documento contenente più pagine, le prestazioni di stampa possono essere migliorate scegliendo **Socket** per l'opzione **Tipo di Stampante**.

**18** Immettere l'indirizzo IP del dispositivo nel campo **Indirizzo**.

**19** Immettere il nome della coda nel campo **Coda**. Se non si riesce a stabilire il nome della coda per il server del dispositivo, provare a usare la coda predefinita.

**20** Per Mac OS X 10.4, se l'opzione di selezione automatica non funziona correttamente, selezionare **Samsung** in **Stampa con** e il nome del dispositivo in **Modello**.

- Per Mac OS X 10.5-10.7, se l'opzione di selezione automatica non funziona correttamente, scegliere **Seleziona software stampante** e il nome dell'apparecchio in **Stampa con**.

**21** Fare clic su **Aggiungi**.

L'apparecchio viene visualizzato in **Elenco stampanti** e impostato come stampante predefinita.



Per installare il driver del fax:

- a Aprire la cartella **Applicazioni** > **Samsung** > **Creazione coda fax**.
- b Il dispositivo viene visualizzato nell'**Elenco stampanti**.
- c Selezionare il dispositivo da utilizzare e fare clic sul pulsante **Crea**.

# Istallazione dei driver sulla rete

## Linux

Per installare il software della stampante è necessario scaricare i pacchetti di software Linux dal sito Web Samsung (<http://www.samsung.com/printer> > trova il prodotto > Supporto o Download).

## Installare il driver Linux e aggiungere la stampante di rete

- 1 Assicurarsi che il dispositivo sia collegato alla rete e sia acceso. Inoltre, è necessario che l'indirizzo IP del dispositivo sia stato impostato.
- 2 Scaricare il pacchetto Unified Linux Driver dal sito Web Samsung.
- 3 Estrarre il file UnifiedLinuxDriver.tar.gz e aprire la nuova directory.
- 4 Fare doppio clic su **cdroot** > **autorun**
- 5 Viene visualizzata la finestra del programma di installazione Samsung. Fare clic su **Next**.
- 6 Viene visualizzata la finestra della procedura guidata Add printer. Fare clic su **Next**.
- 7 Selezionare Network printer e fare clic sul pulsante **Search**.

- 8 L'indirizzo IP dell'apparecchio e il nome modello vengono visualizzati nel campo di elenco.
- 9 Selezionare il dispositivo in uso e fare clic su **Next**.
- 10 Inserire la descrizione della stampante, quindi **Next**.
- 11 Dopo aver aggiunto l'apparecchio, fare clic su **Finish**.
- 12 Al termine dell'installazione, fare clic su **Finish**.

## Aggiunta della stampante di rete

- 1 Fare doppio clic sul **Unified Driver Configurator**.
- 2 Fare clic su **Add Printer**.
- 3 Viene visualizzata la finestra **Add printer wizard**. Fare clic su **Next**.
- 4 Selezionare **Network printer** e fare clic sul pulsante **Search**.
- 5 Vengono visualizzati l'indirizzo IP della stampante e il nome del modello.
- 6 Selezionare il dispositivo in uso e fare clic su **Next**.
- 7 Inserire la descrizione della stampante, quindi fare clic su **Next**.
- 8 Dopo aver aggiunto l'apparecchio, fare clic su **Finish**.

# Configurazione IPv6



**IPv6** è supportato correttamente solo in Windows Vista o successivo.



- Alcune funzioni e articoli opzionali potranno non essere disponibili a seconda dei modelli e Paesi (vedere “Funzioni per modello” a pagina 7 o “Panoramica dei menu” a pagina 35).
- Se la rete IPv6 non funziona, ripristinare le impostazioni predefinite di rete e riprovare tramite **Azzerà impost.**

L'apparecchio supporta i seguenti indirizzi IPv6 per la stampa e la gestione in rete.

- **Link-local Address:** indirizzo IPv6 locale autoconfigurato (l'indirizzo inizia con FE80).
- **Stateless Address:** indirizzo IPv6 configurato automaticamente da un router di rete.
- **Stateful Address:** indirizzo IPv6 configurato da un server DHCPv6.
- **Manual Address:** indirizzo IPv6 configurato in modo manuale da un utente.

Nell'ambiente di rete IPv6, attenersi alla procedura seguente per utilizzare l'indirizzo IPv6.

## Dal pannello di controllo

### Attivazione IPv6

- 1 Premere il pulsante  (**Menu**) sul pannello di controllo.
- 2 Premere **Rete > TCP/IP (IPv6) > Attiv IPv6**.
- 3 Selezionare **Attivato** e premere **OK**.
- 4 Spegnerne e riaccendere il dispositivo.



Quando si installa il driver della stampante, non configurare entrambi IPv4 e IPv6. Si consiglia di configurare IPv4 o IPv6 (vedere “Installazione dei driver sulla rete” a pagina 165).

### Configurazione dell'indirizzo DHCPv6

Se sulla rete è presente un server DHCPv6, è possibile impostare una delle seguenti opzioni per la configurazione predefinita dell'host dinamico:

- 1 Premere il pulsante  (**Menu**) sul pannello di controllo.
- 2 Premere **Rete > TCP/IP (IPv6) > Config DHCPv6**.



# Configurazione IPv6

- 3 Premere **OK** per selezionare il valore necessario desiderato.
  - **Indir DHCPv6**: usare sempre l'indirizzo DHCPv6 indipendentemente dalla richiesta del router.
  - **DHCPv6 disatt**: mai usare l'indirizzo DHCPv6 indipendentemente dalla richiesta del router.
  - **Router**: usare DHCPv6 solo se richiesto da un router.

## Da SyncThru™ Web Service

### Attivazione IPv6

- 1 Avviare un browser Web, come Internet Explorer, da Windows. Immettere l'indirizzo IP del dispositivo (<http://xxx.xxx.xxx.xxx>) nel campo dell'indirizzo e premere il tasto Invio o fare clic su **Vai**.
- 2 Se è la prima volta che si esegue il login a **SyncThru™ Web Service**, è necessario accedere come amministratore. Immettere l'ID e la password seguenti. Per motivi di sicurezza, si consiglia di modificare la password predefinita.
  - **ID: admin**
  - **Password: sec00000**

- 3 Quando viene visualizzata la finestra **SyncThru™ Web Service**, spostare il cursore del mouse su **Impostazioni** sulla barra dei menu in alto, quindi fare clic su **Impostazioni di rete**.
- 4 Fare clic su **TCP/IPv6** nel riquadro sinistro del sito Web.
- 5 Selezionare la casella di controllo **Protocollo IPv6** per attivare IPv6.
- 6 Fare clic sul pulsante **Applica**.
- 7 Spegnerne e riaccendere il dispositivo.



- È inoltre possibile impostare il DHCPv6.
- Per impostare manualmente l'indirizzo IPv6: Selezionare la casella di controllo **Manuale Indirizzo**. Dopodiché, viene attivata la casella di testo **Indirizzo/Prefisso**. Immettere il resto dell'indirizzo (ad es.: 3FFE:10:88:194::**AAAA**. "A" è il numero esadecimale da 0 a 9, da A a F).

# Configurazione IPv6

## Configurazione dell'indirizzo IPv6

- 1 Avviare un browser Web, ad esempio Internet Explorer, che supporti l'indirizzo IPv6 come URL.
- 2 Selezionare uno degli indirizzi IPv6 (**Link-local Address**, **Stateless Address**, **Stateful Address**, **Manual Address**) da **Rapporto di configurazione della rete** (vedere “Stampa del rapporto di configurazione della rete” a pagina 162).
  - **Link-local Address**: indirizzo IPv6 locale autoconfigurato (l'indirizzo inizia con FE80).
  - **Stateless Address**: indirizzo IPv6 configurato automaticamente da un router di rete.
  - **Stateful Address**: indirizzo IPv6 configurato da un server DHCPv6.
  - **Manual Address**: indirizzo IPv6 configurato in modo manuale da un utente.
- 3 Immettere gli indirizzi IPv6 (es.: http://[FE80::215:99FF:FE66:7701]).



L'indirizzo deve essere racchiuso tra parentesi "[ ]".

# Impostazione di rete wireless



- Accertarsi che l'apparecchio supporti una rete wireless. A seconda del modello la rete wireless potrebbe non essere disponibile (vedere “Funzioni per modello” a pagina 7).
- Se la rete IPv6 non funziona, ripristinare le impostazioni predefinite di rete e riprovare tramite **Azzerà impost.**

## Informazioni preliminari

### Descrizione del tipo di rete

Normalmente è possibile disporre di una sola connessione per volta fra il computer e il dispositivo.

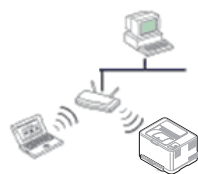

#### Modalità Infrastruttura

Questo è un ambiente generalmente usato per abitazioni e SOHO (Small Office/ Home Office). Questa modalità utilizza un punto di accesso per comunicare con il dispositivo wireless.



#### modalità Ad-Hoc

Questa modalità non utilizza un punto di accesso. Il computer wireless e il sistema wireless comunicano direttamente.

## Nome della rete wireless e password di rete

Le reti wireless necessitano di una sicurezza maggiore per cui, alla prima impostazione di un punto di accesso, vengono creati un nome di rete (SSID), il tipo di sicurezza usato e una password di rete. Richiedere all'amministratore di rete queste informazioni prima di procedere con l'installazione del dispositivo.

# Impostazione di rete wireless

## Introduzione ai metodi di impostazione wireless

È possibile specificare le impostazioni wireless dal dispositivo o dal computer. Scegliere il metodo desiderato nella tabella seguente.



Alcuni tipi di installazione della rete wireless potranno non essere disponibili a seconda del modello e del paese.

Metodo di installazione	Metodo di connessione	Descrizione e riferimenti	
<b>Con Access Point</b>	<b>Dal computer</b>	Utenti Windows, vedere “Punto di accesso tramite cavo USB (consigliato)” a pagina 183.	<b>A</b>
		Utenti Mac, vedere “Punto di accesso tramite cavo USB (consigliato)” a pagina 187.	<b>B</b>
		Vedere “Utilizzo di un cavo di rete” a pagina 192.	<b>C</b>
	<b>Dal pannello di controllo dell'apparecchio</b>	<ul style="list-style-type: none"><li>• Vedere “Apparecchi dotati di display” a pagina 179.</li><li>• Vedere “Apparecchi senza display” a pagina 180.</li></ul>	<b>D</b>
Vedere “Utilizzo del pulsante Menu” a pagina 182.		<b>E</b>	
<b>Senza Access Point</b>	<b>Dal computer</b>	Utenti Windows, vedere “Ad hoc tramite cavo USB” a pagina 185.	<b>F</b>
		Utenti Mac, vedere “Ad hoc tramite cavo USB” a pagina 189.	<b>G</b>
	<b>Setup Wi-Fi Direct</b>	Vedere “Impostazione di Wi-Fi Direct” a pagina 195.	<b>H</b>

# Impostazione di rete wireless



Se si riscontrano problemi durante l'impostazione o l'installazione dei driver, fare riferimento al capitolo dedicato alla risoluzione dei problemi (vedere "Risoluzione dei problemi" a pagina 197).

# Impostazione di rete wireless

## Utilizzo del pulsante WPS

Se l'apparecchio e il punto di accesso (o router wireless) supportano WPS (Wi-Fi Protected Setup™), è possibile configurare facilmente la rete wireless premendo il pulsante  (WPS) sul pannello di controllo senza utilizzare un computer.



- Se si desidera utilizzare la rete wireless in modalità Infrastruttura, assicurarsi che il cavo di rete sia scollegato dal dispositivo. L'utilizzo del pulsante **WPS (PBC)** o l'immissione del PIN dal computer per connettersi al punto di accesso varia a seconda del punto di accesso (o router wireless) che viene utilizzato. Per informazioni sul punto di accesso (o sul router wireless), consultare la relativa guida dell'utente.
- Quando si usa il pulsante WPS per impostare la rete wireless, le impostazioni sulla sicurezza potrebbero cambiare. Per impedirlo, bloccare l'opzione WPS per le impostazioni di sicurezza wireless correnti. Il nome dell'opzione potrebbe essere diverso a seconda del punto di accesso (o sul router wireless) in uso.

## Elementi da preparare

- Controllare se il punto di accesso (o router wireless) supporta WPS (Wi-Fi Protected Setup™).

- Controllare se il dispositivo supporta WPS (Wi-Fi Protected Setup™).
- Computer in rete (solo modalità PIN)

## Scelta del tipo

Esistono due metodi disponibili per connettere l'apparecchio a una rete wireless mediante il pulsante  (WPS) sul pannello di controllo.

Il metodo **Push Button Configuration (PBC)** consente di collegare l'apparecchio a una rete wireless premendo sia il pulsante  (WPS) sul pannello di controllo dell'apparecchio che il pulsante WPS (PBC) su un punto di accesso abilitato per Wi-Fi Protected Setup™ (WPS) (o router wireless), rispettivamente.

Il metodo **Personal Identification Number (PIN)** consente di collegare il dispositivo a una rete wireless immettendo le informazioni sul PIN fornite su un punto di accesso abilitato per Wi-Fi Protected Setup™ (WPS) (o router wireless).

L'impostazione predefinita nel dispositivo è la modalità **PBC**, la quale è consigliata per un ambiente di rete wireless tipico.



È possibile modificare la modalità WPS dal Pannello di controllo ( **(Menu) > Rete > Wireless > OK > Impostaz WPS**).

# Impostazione di rete wireless

## Apparecchi dotati di display

### Connessione in modalità PBC

- 1 Tenere premuto il pulsante  (WPS) sul pannello di controllo per più di 2 secondi.  
il dispositivo inizia ad attendere fino a due minuti, fino a quando non si preme il pulsante WPS (PBC) sul punto di accesso (o router wireless).
- 2 Premere il pulsante **WPS (PBC)** sul punto di accesso (o router wireless).  
I messaggi sono visualizzati sul display nell'ordine seguente:
  - a **Connessione:** È in corso la connessione del dispositivo con il punto di accesso (o router wireless).
  - b **Collegato:** Quando l'apparecchio è correttamente connesso alla rete wireless, il LED WPS rimane acceso.
  - c **AP SSID:** Dopo aver completato il processo di collegamento alla rete wireless, le informazioni SSID dell'AP vengono visualizzate sul display.
- 3 Inserire il CD del software fornito nell'unità CD-ROM e seguire le istruzioni visualizzate per impostare la rete senza fili.

### Connessione in modalità PIN

- 1 Tenere premuto il pulsante  (WPS) sul pannello di controllo per più di 2 secondi.
- 2 Il numero PIN a otto cifre appare sul display.  
È necessario inserire il codice PIN composto da otto numeri entro due minuti nel computer connesso al punto di accesso (o router wireless).  
I messaggi sono visualizzati sul display nell'ordine seguente:
  - a **Connessione:** Il dispositivo si sta collegando alla rete wireless.
  - b **Collegato:** Quando l'apparecchio è correttamente connesso alla rete wireless, il LED WPS rimane acceso.
  - c **Tipo SSID:** Dopo aver completato il processo di collegamento alla rete wireless, le informazioni SSID dell'AP vengono visualizzate sul display LCD.
- 3 Inserire il CD del software fornito nell'unità CD-ROM e seguire le istruzioni visualizzate per impostare la rete senza fili.



# Impostazione di rete wireless

## Apparecchi senza display

### Connessione in modalità PBC

- 1 Tenere premuto il pulsante  (WPS) sul pannello di controllo per circa 2 - 4 secondi fino a che il LED di stato non lampeggia velocemente.  
È in corso la connessione del dispositivo alla rete wireless. Il LED lampeggia lentamente per due minuti fino a quando si preme il pulsante PBC sul punto di accesso (o router wireless).
- 2 Premere il pulsante **WPS (PBC)** sul punto di accesso (o router wireless).
  - a Il LED WPS lampeggia rapidamente. È in corso la connessione del dispositivo con il punto di accesso (o router wireless).
  - b Quando l'apparecchio è correttamente connesso alla rete wireless, il LED WPS rimane acceso.
- 3 Inserire il CD del software fornito nell'unità CD-ROM e seguire le istruzioni visualizzate per impostare la rete senza fili.

### Connessione in modalità PIN

- 1 Deve essere stampato il rapporto di configurazione della rete che comprende il PIN (vedere "Stampa del rapporto di configurazione della rete" a pagina 162).  
  
In modalità Pronta, premere e tenere premuto il pulsante  (**Annulla** o **Stop/Cancel**) del pannello di controllo per circa 5 secondi. È possibile trovare il PIN del dispositivo.
- 2 Tenere premuto il pulsante  (WPS) sul pannello di controllo per più di 4 secondi, fino a che il LED di stato non si accende.  
  
l'apparecchio avvia la connessione al punto di accesso (o router wireless).
- 3 È necessario inserire il codice PIN composto da otto numeri entro due minuti nel computer connesso al punto di accesso (o router wireless).  
  
Il LED lampeggia lentamente per due minuti fino a quando non si inserisce il PIN di otto cifre.  
  
Il LED WPS lampeggia nell'ordine seguente:
  - a Il LED WPS lampeggia rapidamente. È in corso la connessione del dispositivo con il punto di accesso (o router wireless).
  - b Quando l'apparecchio è correttamente connesso alla rete wireless, il LED WPS rimane acceso.
- 4 Inserire il CD del software fornito nell'unità CD-ROM e seguire le istruzioni visualizzate per impostare la rete senza fili.



# Impostazione di rete wireless

## Riconnessione a una rete

Quando la funzione wireless è disattiva, il dispositivo tenta automaticamente di riconnettersi al punto di accesso (o router wireless) utilizzando le impostazioni e l'indirizzo di connessione utilizzati precedentemente.



Il dispositivo si riconnette automaticamente alla rete wireless nei seguenti casi:

- Il dispositivo viene spento e quindi riacceso.
- Il punto di accesso (o router wireless) viene spento e quindi riacceso.

## Annullamento del processo di connessione

Per annullare la connessione alla rete wireless quando l'apparecchio si sta connettendo alla rete wireless, premere e rilasciare  (**Annulla** o **Stop/ Cancella**) sul pannello di controllo. **È necessario attendere 2 minuti per riconnettersi alla rete wireless.**

## Disconnessione da una rete

Per interrompere la connessione alla rete wireless, premere nuovamente il pulsante  (WPS) sul pannello di controllo per più di due secondi.

- **Quando la rete Wi-Fi è in modalità Pausa:** L'apparecchio viene immediatamente disconnesso dalla rete wireless e il LED wireless si spegne.
- **Quando è utilizzata la rete Wi-Fi:** Mentre l'apparecchio attende il completamento del lavoro corrente, il LED WPS lampeggia velocemente. Dopodiché, la connessione alla rete wireless viene automaticamente interrotta e il LED WPS si spegne.

# Impostazione di rete wireless

## Utilizzo del pulsante Menu



A seconda delle opzioni o dei modelli, alcuni menu potrebbero non essere visualizzati nel display. In tal caso, non sono applicabili al dispositivo (vedere “Panoramica dei menu” a pagina 35).

Prima di iniziare, sarà necessario conoscere il nome di rete (SSID) della rete wireless e la chiave di rete nel caso sia crittografata. Queste informazioni sono state impostate quando è stato installato punto di accesso (router wireless). Se non si hanno informazioni sull'ambiente wireless, rivolgersi alla persona che ha configurato la rete.



Dopo aver completato la connessione alla rete wireless, è necessario installare il driver dell'apparecchio per stampare da un'applicazione (vedere “Installazione dei driver sulla rete” a pagina 165).

**1** Premere il pulsante  (**Menu**) sul pannello di controllo.

**2** Premere **Rete > Wireless > Impostazioni WLAN**.

**3** Premere **OK** per selezionare il metodo di impostazione desiderato.

- **Procedura guidata** (consigliata): in questa modalità la configurazione è automatica. Viene visualizzato l'elenco delle reti disponibili. Dopo avere scelta una rete, viene visualizzata la richiesta di immettere la chiave di protezione corrispondente.
- **Personalizzata**: in questa modalità, gli utenti possono fornire o modificare manualmente il proprio SSID o in alternativa scegliere l'opzione di sicurezza nel dettaglio.

## Impostazione tramite Windows



Tasto di scelta rapida al programma di **Impostazioni wireless** senza CD: Se si installa il driver della stampante, è possibile accedere al programma di **Impostazioni wireless** senza CD. Dal menu Start, selezionare **Programmi** o **Tutti i programmi > Samsung Printers > il nome del driver della stampante > Programma di impostazione wireless**.

# Impostazione di rete wireless

## Punto di accesso tramite cavo USB (consigliato)

### Elementi da preparare

- Punto di accesso
- Computer connesso in rete
- CD del software in dotazione con il dispositivo
- Dispositivo dotato di interfaccia di rete wireless
- Cavo USB

### Creazione dell'infrastruttura di rete

- 1 Verificare che il cavo USB sia collegato al dispositivo.
- 2 Accendere computer, punto di accesso e dispositivo.
- 3 Inserire il CD del software in dotazione nell'unità CD-ROM.
- 4 Fare clic su **Installa ora**.
- 5 Leggere il **Contratto di licenza** e selezionare **Accetto i termini del contratto di licenza**. Fare quindi clic su **Avanti**.
- 6 Selezionare l'opzione in **Utilizzo delle funzionalità avanzate e partecipazione al programma di raccolta delle informazioni sull'utilizzo delle stampanti**. Quindi fare clic su **Avanti**.

7 Selezionare **Configurare la connessione di rete wireless con un cavo USB** nella schermata **Tipo di connessione stampante**. Fare clic su **Avanti**.

8 Al termine della ricerca, nella finestra vengono visualizzati i dispositivi di rete wireless. Selezionare il nome (SSID) del punto di accesso da utilizzare e fare clic su **Avanti**.

Se la rete wireless è già impostata, viene visualizzata la finestra **Informazioni rete wireless**. Selezionare **Installare il software con le impostazioni correnti. (consigliato)**. Quindi fare clic su **Avanti**.



Se non si trova il nome della rete desiderata o se si desidera impostare la configurazione wireless manualmente, fare clic su **Impostazione avanzata**.

- **Immettere il nome della rete wireless:** Digitare il SSID del punto di accesso, prestando attenzione a maiuscole e minuscole.
- **Modalità operativa:** selezionare **Infrastruttura**.
- **Autenticazione:** selezionare un tipo di autenticazione.  
**Sistema aperto:** l'autenticazione non viene utilizzata e la crittatura può essere utilizzata o meno, a seconda delle necessità di sicurezza dei dati.  
**Chiave cond.:** viene utilizzata l'autenticazione. Un dispositivo che dispone della chiave WEP corretta può accedere alla rete.  
**WPA Personale o WPA2 Personale:** Selezionare questa opzione per autenticare il server di stampa in base alla chiave WPA precondivisa. Utilizza una chiave segreta condivisa (generalmente chiamata frase di autorizzazione a chiave precondivisa) che è configurata manualmente sul punto di accesso di ciascuno dei relativi client.

# Impostazione di rete wireless

- **Crittatura:** Selezionare la crittografia (Nessuna, WEP64, WEP128, TKIP, AES, TKIP AES).
- **Password di rete:** Immettere il valore della password di crittografia di rete.
- **Conferma password di rete:** Confermare il valore della password di crittografia di rete.
- **Indice chiave WEP:** Se si sta usando la crittografia WEP, selezionare l'**Indice chiave WEP**.



La finestra di sicurezza della rete wireless non viene visualizzata quando il punto di accesso ha impostazioni di sicurezza.

Immettere la password di rete dell'access point (o del router).

9

Quando viene visualizzata la finestra della connessione di rete, disconnettere il cavo di rete. Quindi fare clic su **Avanti**. La connessione attraverso il cavo di rete può interferire con la ricerca di dispositivi wireless.

10 Se la stampante visualizza Wi-Fi Direct, viene visualizzata la seguente finestra.

Fare clic su **Avanti**.

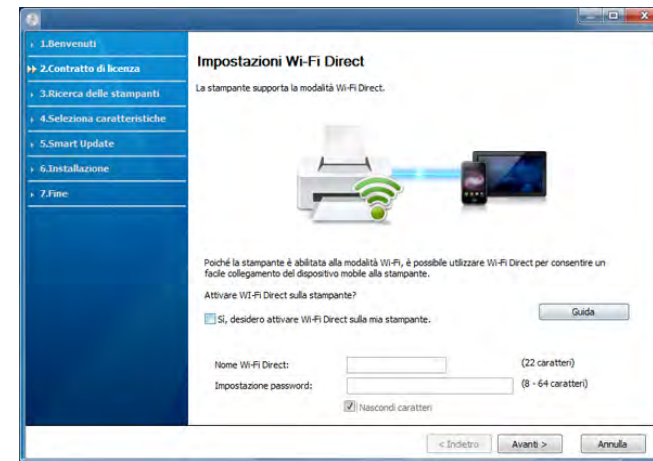

- È possibile avviare la creazione di Wi-Fi Direct mediante Samsung Easy Printer Manager (vedere "Impostazione di Wi-Fi Direct" a pagina 195).
- **Nome Wi-Fi Direct:** Il nome predefinito della rete è il nome modello, con una lunghezza massima di 22 caratteri (tranne "DIRECT-XX-").
- **Impostazione password** è una stringa numerica compresa tra gli 8 e i 64 caratteri.

11 Dopo aver completato l'impostazione della rete wireless, scollegare il cavo USB tra il computer e il dispositivo. Fare clic su **Avanti**.

# Impostazione di rete wireless

- 12 Quando viene visualizzata la finestra **Stampanti trovate**, fare clic su **Avanti**.
- 13 Selezionare i componenti da installare. Fare clic su **Avanti**.
- 14 Dopo aver selezionato i componenti, è inoltre possibile modificare il nome del dispositivo, impostare la condivisione del dispositivo in rete, impostare il dispositivo come predefinito e modificare il nome della porta di ogni dispositivo. Fare clic su **Avanti**.
- 15 Per registrare il dispositivo sul sito Web Samsung e ricevere informazioni utili, fare clic su **Registrazione in linea**. In caso contrario, fare clic su **Fine**.

## Ad hoc tramite cavo USB

Se non si dispone di un punto di accesso (AP), è comunque possibile collegare l'apparecchio in modalità wireless al computer impostando una rete wireless Ad-Hoc attenendosi alle istruzioni seguenti.

### Elementi da preparare

- Computer connesso in rete
- CD del software in dotazione con il dispositivo
- Dispositivo dotato di interfaccia di rete wireless
- Cavo USB

## Creazione della rete Ad-Hoc in Windows

- 1 Verificare che il cavo USB sia collegato al dispositivo.
- 2 Accendere il computer e il dispositivo di rete wireless.
- 3 Inserire il CD del software in dotazione nell'unità CD-ROM.
- 4 Fare clic su **Installa ora**.
- 5 Leggere il **Contratto di licenza** e selezionare **Accetto i termini del contratto di licenza**. Fare quindi clic su **Avanti**.
- 6 Selezionare l'opzione in **Utilizzo delle funzionalità avanzate e partecipazione al programma di raccolta delle informazioni sull'utilizzo delle stampanti**. Fare quindi clic su **Avanti**.
- 7 Selezionare **Configurare la connessione di rete wireless con un cavo USB** nella schermata **Tipo di connessione stampante**. Fare clic su **Avanti**.
- 8 Al termine della ricerca viene visualizzato un elenco di reti wireless rilevate dal dispositivo. Fare clic su **Impostazione avanzata**.



- **Immettere il nome della rete wireless:** Immettere il SSID desiderato (per il SSID viene fatta distinzione tra maiuscole e minuscole).
- **Modalità operativa:** Selezionare Ad-Hoc.

# Impostazione di rete wireless

- **Canale:** selezionare il canale. (**Impostazione auto** oppure da 2.412 MHz a 2.467 MHz).
- **Autenticazione:** selezionare un tipo di autenticazione.  
**Sistema aperto:** l'autenticazione non viene utilizzata e la crittatura può essere utilizzata o meno, a seconda delle necessità di sicurezza dei dati.  
**Chiave cond.:** viene utilizzata l'autenticazione. Un dispositivo che dispone della chiave WEP corretta può accedere alla rete.
- **Crittatura:** Selezionare la crittografia (Nessuna, WEP64, WEP128).
- **Password di rete:** Immettere il valore della password di crittografia di rete.
- **Conferma password di rete:** Confermare il valore della password di crittografia di rete.
- **Indice chiave WEP:** Se si sta usando la crittografia WEP, selezionare l'**Indice chiave WEP**.

La finestra di sicurezza della rete wireless viene visualizzata quando per la rete ad-hoc sono attive impostazioni di sicurezza.

Selezionare l'autenticazione **Sistema aperto** o **Chiave cond.** e fare clic su **Avanti**.

- WEP (Wired Equivalent Privacy) è un protocollo di sicurezza che impedisce l'accesso non autorizzato alla rete wireless. Il WEP codifica la porzione di dati di ciascun pacchetto scambiato sulla rete wireless utilizzando una chiave di crittografia WEP a 64 bit o 128 bit.

**9** Viene visualizzata la finestra che mostra l'impostazione della rete wireless. Verificare le impostazioni e fare clic su **Avanti**.



Prima di immettere l'indirizzo IP per il dispositivo, è necessario conoscere le informazioni relative alla configurazione di rete del computer. Se la configurazione di rete del computer è impostata su DHCP, anche la configurazione della rete wireless deve essere DHCP. Analogamente, se la configurazione di rete del computer è impostata su Statico, anche la configurazione della rete wireless deve essere impostata su Statico.

Se il computer è impostato su DHCP e si desidera utilizzare la configurazione di rete wireless di tipo statico, è necessario contattare l'amministratore di rete per ottenere l'indirizzo IP statico.

- **Per il metodo DHCP:**

Se l'indirizzo IP viene assegnato con il metodo DHCP, verificare che DHCP sia visualizzato nella finestra **Conferma impostazione rete wireless**. Tuttavia, se viene visualizzato Statico, fare clic su **Cambia TCP/IP** per cambiare il metodo di assegnazione in **Ricevi automaticamente indirizzo IP (DHCP)**.

- **Per il metodo Statico:**

Se l'indirizzo IP viene assegnato con il metodo Statico, verificare che l'opzione Statico sia visualizzata nella finestra **Conferma impostazione rete wireless**. Tuttavia, se viene visualizzato DHCP, fare clic su **Cambia TCP/IP** per immettere l'indirizzo IP e gli altri valori per configurare l'apparecchio in rete.

Ad esempio,

Se le informazioni di rete del computer sono:

- Indirizzo IP: 169.254.133.42
- Subnet Mask: 255.255.0.0

Dopodiché, le informazioni di rete del dispositivo dovrebbero essere le seguenti:

- Indirizzo IP: 169.254.133.43

# Impostazione di rete wireless

- Subnet Mask: 255.255.0.0 (utilizzare la subnet mask del computer)
- Gateway: 169.254.133.1

- 10** Verrà visualizzata la finestra **Impostazione rete wireless completata**. Fare clic su **Avanti**.
- 11** Dopo aver completato l'impostazione della rete wireless, scollegare il cavo USB tra computer e apparecchio. Fare clic su **Avanti**.
- 12** Quando viene visualizzata la finestra **Stampanti trovate**, fare clic su **Avanti**.
- 13** Selezionare i componenti da installare. Fare clic su **Avanti**.
- 14** Dopo aver selezionato i componenti, è inoltre possibile modificare il nome del dispositivo, impostare la condivisione del dispositivo in rete, impostare il dispositivo come predefinito e modificare il nome della porta di ogni dispositivo. Fare clic su **Avanti**.
- 15** Per registrare il dispositivo sul sito Web Samsung e ricevere informazioni utili, fare clic su **Registrazione in linea**. In caso contrario, fare clic su **Fine**.

## Impostazione tramite Macintosh

### Elementi da preparare

- Punto di accesso
- Computer connesso in rete
- CD del software in dotazione con il dispositivo
- Dispositivo dotato di interfaccia di rete wireless
- Cavo USB

### Punto di accesso tramite cavo USB (consigliato)

- 1** Verificare che il cavo USB sia collegato al dispositivo.
- 2** Accendere computer, punto di accesso e dispositivo.
- 3** Inserire il CD del software in dotazione nell'unità CD-ROM.
- 4** Fare doppio clic sull'icona del CD-ROM visualizzata sulla scrivania del Macintosh.
- 5** Fare doppio clic sulla cartella **MAC\_Installer** > icona **Installer OS X**.
- 6** Fare clic su **Continua**.



# Impostazione di rete wireless

- 7 Leggere il contratto di licenza e fare clic su **Continua**.
- 8 Fare clic su **Accetto** per accettare il contratto di licenza.
- 9 Quando viene visualizzato il messaggio che indica che tutte le applicazioni sul computer verranno chiuse, fare clic su **Continua**.
- 10 Fare clic sul pulsante **Impostazione rete wireless** nel riquadro **Opzioni personalizzabili**.
- 11 Al termine della ricerca, nella finestra vengono visualizzati i dispositivi di rete wireless. Selezionare il nome (SSID) del punto di accesso da utilizzare e fare clic su **Avanti**.

Se la rete wireless è già impostata, viene visualizzata la finestra **Informazioni rete wireless**. Selezionare **Installare il software con le impostazioni correnti. (consigliato)**. Quindi fare clic su **Avanti**.



Quando si imposta manualmente la configurazione wireless, fare clic su **Impostazione avanzata**.

- **Immettere il nome della rete wireless:** Digitare il SSID del punto di accesso, prestando attenzione a maiuscole e minuscole.
- **Modalità operativa:** selezionare **Infrastruttura**.
- **Autenticazione:** selezionare un tipo di autenticazione.  
**Sistema aperto:** l'autenticazione non viene utilizzata e la crittatura può essere utilizzata o meno, a seconda delle necessità di sicurezza dei dati.  
**Chiave condivisa:** viene utilizzata l'autenticazione. Un dispositivo che dispone della chiave WEP corretta può accedere alla rete.

**WPA Personale o WPA2 Personale:** Selezionare questa opzione per autenticare il server di stampa in base alla chiave WPA precondivisa. Utilizza una chiave segreta condivisa (generalmente chiamata frase di autorizzazione a chiave precondivisa) che è configurata manualmente sul punto di accesso e su ciascuno dei relativi client.

- **Crittatura:** selezionare la crittografia. (Nessuna, WEP64, WEP128, TKIP, AES, TKIP AES).
- **Password di rete:** Immettere il valore della password di crittografia di rete.
- **Conferma password di rete:** Confermare il valore della password di crittografia di rete.
- **Indice chiave WEP:** Se si sta usando la crittografia WEP, selezionare l'**Indice chiave WEP**.

La finestra di sicurezza della rete wireless non viene visualizzata quando il punto di accesso ha la sicurezza attiva.

Immettere la password di rete dell'access point (o del router).



# Impostazione di rete wireless

- 12** Se la stampante visualizza Wi-Fi Direct, viene visualizzata la seguente finestra.

Fare clic su **Avanti**.



- È possibile avviare la creazione di Wi-Fi Direct mediante Samsung Easy Printer Manager (vedere “Impostazione di Wi-Fi Direct” a pagina 195).
- **Nome rete (SSID):** Il nome della rete predefinito è il nome modello, con una lunghezza massima di 22 caratteri (tranne "DIRECT-").
- **Password di rete** è una stringa numerica compresa tra gli 8 e i 64 caratteri.

- 13** Dopo aver completato l'impostazione della rete wireless, scollegare il cavo USB tra computer e apparecchio.

- 14** L'impostazione rete wireless è stata completata. Al termine dell'installazione, fare clic su **Esci**.



Dopo aver completato la connessione alla rete wireless, è necessario installare il driver dell'apparecchio per stampare da un'applicazione (vedere “Installazione per Macintosh” a pagina 155).

## Ad hoc tramite cavo USB

Se non si dispone di un punto di accesso, è comunque possibile collegare l'apparecchio in modalità wireless al computer impostando una rete wireless Ad-Hoc seguendo le istruzioni riportate qui sotto.

### Elementi da preparare

- Computer connesso in rete
- CD del software in dotazione con il dispositivo
- Dispositivo dotato di interfaccia di rete wireless
- Cavo USB

### Creazione della rete Ad-Hoc in Macintosh

- 1** Verificare che il cavo USB sia collegato al dispositivo.
- 2** Accendere il computer e il dispositivo di rete wireless.

# Impostazione di rete wireless

- 3 Inserire il CD del software in dotazione nell'unità CD-ROM.
- 4 Fare doppio clic sull'icona del CD-ROM visualizzata sulla scrivania del Macintosh.
- 5 Fare doppio clic sulla cartella **MAC\_Installer** > icona **Installer OS X**.
- 6 Fare clic su **Continua**.
- 7 Leggere il contratto di licenza e fare clic su **Continua**.
- 8 Fare clic su **Accetto** per accettare il contratto di licenza.
- 9 Quando viene visualizzato il messaggio che indica che tutte le applicazioni sul computer verranno chiuse, fare clic su **Continua**.
- 10 Fare clic sul pulsante **Impostazione rete wireless** nel riquadro **Opzioni personalizzabili**.
- 11 Al termine della ricerca viene visualizzato un elenco di reti wireless rilevate dal dispositivo. Fare clic su **Impostazione avanzata**.



- **Immettere il nome della rete wireless:** Immettere il SSID (per il SSID viene fatta distinzione tra maiuscole e minuscole).
- **Modalità operativa:** Selezionare Ad-Hoc.
- **Canale:** Selezionare il canale (**Impostazione auto** oppure da 2412 MHz a 2467 MHz).
- **Autenticazione:** selezionare un tipo di autenticazione.

**Sistema aperto:** l'autenticazione non viene utilizzata e la crittatura può essere utilizzata o meno, a seconda delle necessità di sicurezza dei dati.

**Chiave condivisa:** viene utilizzata l'autenticazione. Un dispositivo che dispone della chiave WEP corretta può accedere alla rete.

- **Crittatura:** Selezionare la crittografia (Nessuna, WEP64, WEP128).
- **Password di rete:** Immettere il valore della password di crittografia di rete.
- **Conferma password di rete:** Confermare il valore della password di crittografia di rete.
- **Indice chiave WEP:** Se si sta usando la crittografia WEP, selezionare l'**Indice chiave WEP**.

La finestra di sicurezza della rete wireless viene visualizzata quando per la rete ad-hoc sono attive impostazioni di sicurezza.

Selezionare l'autenticazione **Sistema aperto** o **Chiave condivisa** e fare clic su **Avanti**.

- WEP (Wired Equivalent Privacy) è un protocollo di sicurezza che impedisce l'accesso non autorizzato alla rete wireless. Il WEP codifica la porzione di dati di ciascun pacchetto scambiato sulla rete wireless utilizzando una chiave di crittografia WEP a 64 bit o 128 bit.

- 12 Viene visualizzata la finestra che mostra l'impostazione della rete wireless. Verificare le impostazioni e fare clic su **Avanti**.

# Impostazione di rete wireless



Prima di immettere l'indirizzo IP per il dispositivo, è necessario conoscere le informazioni relative alla configurazione di rete del computer. Se la configurazione di rete del computer è impostata su DHCP, anche la configurazione della rete wireless deve essere DHCP. Analogamente, se la configurazione di rete del computer è impostata su Statico, anche la configurazione della rete wireless deve essere impostata su Statico.

Se il computer è impostato su DHCP e si desidera utilizzare la configurazione di rete wireless di tipo statico, è necessario contattare l'amministratore di rete per ottenere l'indirizzo IP statico.

- **Per il metodo DHCP:**

Se l'indirizzo IP viene assegnato con il metodo DHCP, verificare che DHCP sia visualizzato nella finestra **Conferma impostazione rete wireless**. Tuttavia, se viene visualizzato Statico, fare clic su **Cambia TCP/IP** per cambiare il metodo di assegnazione in **Ricevi automaticamente indirizzo IP (DHCP)**.

- **Per il metodo Statico:**

Se l'indirizzo IP viene assegnato con il metodo Statico, verificare che l'opzione Statico sia visualizzata nella finestra **Conferma impostazione rete wireless**. Tuttavia, se viene visualizzato DHCP, fare clic su **Cambia TCP/IP** per immettere l'indirizzo IP e gli altri valori per configurare l'apparecchio in rete.

Ad esempio,

Se le informazioni di rete del computer sono:

- Indirizzo IP: 169.254.133.42
- Subnet Mask: 255.255.0.0

Le informazioni di rete del dispositivo dovrebbero essere:

- Indirizzo IP: 169.254.133.43

- Subnet Mask: 255.255.0.0 (utilizzare la subnet mask del computer)
- Gateway: 169.254.133.1

**13** Quando compare la finestra che conferma la connessione del cavo di rete, scollegare il cavo di rete e fare clic su **Avanti**.

Se il cavo di rete è collegato, durante la configurazione della rete wireless potrebbe essere problematico trovare la macchina.

**14** La connessione alla rete wireless avviene in base alla configurazione di rete.

**15** L'impostazione rete wireless è stata completata. Al termine dell'installazione, fare clic su **Esci**.



Dopo aver completato la connessione alla rete wireless, è necessario installare il driver dell'apparecchio per stampare da un'applicazione (vedere "Installazione per Macintosh" a pagina 155).

# Impostazione di rete wireless

## Utilizzo di un cavo di rete



I dispositivi che non supportano la porta di rete non potranno utilizzare questa funzione (vedere “Vista posteriore” a pagina 24).

Il dispositivo è compatibile con la rete. Affinché il dispositivo possa funzionare in rete è necessario eseguire alcune procedure di configurazione.



- Dopo aver completato la connessione alla rete wireless, è necessario installare il driver dell'apparecchio per stampare da un'applicazione (vedere “Installazione dei driver sulla rete” a pagina 165).
- Per informazioni sulla configurazione della rete, consultare l'amministratore di rete o la persona che ha configurato la rete wireless.

## Elementi da preparare

- Punto di accesso
- Computer connesso in rete
- CD del software in dotazione con il dispositivo

- Dispositivo dotato di interfaccia di rete wireless
- Cavo di rete

## Stampa del rapporto di configurazione della rete

È possibile identificare le impostazioni di rete del dispositivo stampando un rapporto di configurazione di rete.

Vedere “Stampa del rapporto di configurazione della rete” a pagina 162.

## Impostazione dell'indirizzo IP tramite il programma SetIP (Windows)

Questo programma consente di impostare manualmente l'indirizzo IP di rete dell'apparecchio utilizzando l'indirizzo MAC per comunicare con l'apparecchio. L'indirizzo MAC è il numero di serie hardware della scheda di rete ed è riportato nel **Rapporto di configurazione della rete**.

Vedere “Impostazione dell'indirizzo IP” a pagina 162.

# Impostazione di rete wireless

## Configurazione della rete wireless del sistema

Prima di iniziare, sarà necessario conoscere il nome di rete (SSID) della rete wireless e la chiave di rete nel caso sia crittografata. Queste informazioni sono state impostate quando è stato installato punto di accesso (router wireless). Se non si hanno informazioni sull'ambiente wireless, rivolgersi alla persona che ha configurato la rete.

Per configurare i parametri wireless, è possibile utilizzare **SyncThru™ Web Service**.

## Utilizzo di SyncThru™ Web Service

Prima di configurare i parametri wireless, controllare lo stato del collegamento cablato.

- 1 Verificare che il cavo di rete sia collegato al dispositivo. In caso contrario, collegare il dispositivo con un cavo di rete standard.
- 2 Avviare un browser Web, ad esempio Internet Explorer, Safari o Firefox, e immettere il nuovo indirizzo IP del dispositivo nella finestra del browser.

Ad esempio,



http://192.168.1.133/

- 3 Fare clic su **Accesso** nell'angolo superiore destro del sito Web SyncThru™ Web Service.

- 4 Se è la prima volta che si esegue il login a **SyncThru™ Web Service**, è necessario accedere come amministratore. Digitare i seguenti **ID** e **Password** predefiniti. Per motivi di sicurezza, si consiglia di modificare la password predefinita.

- **ID: admin**
- **Password: sec00000**

- 5 Quando viene visualizzata la finestra **SyncThru™ Web Service**, fare clic su **Impostazioni di rete**.

- 6 Fare clic su **Wireless > Procedura guidata**.



La **Procedura guidata** agevolerà l'impostazione della configurazione di rete wireless. Tuttavia, se si desidera impostare la rete wireless direttamente, selezionare **Personalizza**.

- 7 Selezionare il **Nome rete (SSID)** corretto dall'elenco.
  - **SSID:** SSID (Service Set Identifier) è un nome che identifica una rete wireless. I punti di accesso e i dispositivi wireless che tentano di collegarsi a una rete wireless specifica devono usare lo stesso SSID. Per l'SSID vale la distinzione maiuscole/minuscole.
  - **Modalità operativa:** **Modalità operativa** si riferisce al tipo di collegamenti wireless (vedere "Nome della rete wireless e password di rete" a pagina 175).

# Impostazione di rete wireless

- **Ad-hoc:** consente ai dispositivi wireless di comunicare direttamente tra di loro in un ambiente peer-to-peer.
- **Infrastruttura:** consente ai dispositivi wireless di comunicare tra di loro tramite un punto di accesso.



Se la **Modalità operativa** della rete è **Infrastruttura**, selezionare l'SSID del punto di accesso. Se la **Modalità operativa** è **Ad-hoc**, selezionare l'SSID della macchina. Notare che "portthru" è l'SSID predefinito del dispositivo.

8

Fare clic su **Avanti**.

Se viene visualizzata la finestra delle applicazioni di sicurezza wireless, immettere la password registrata (password di rete) e fare clic su **Avanti**.

9

Viene visualizzata la finestra di conferma. Controllare la configurazione wireless. Se la configurazione è corretta, fare clic su **Applica**.



Scollegare il cavo (standard o di rete). Il dispositivo dovrebbe iniziare a comunicare con la rete in modalità wireless. Nel caso di modalità Ad-hoc, è possibile utilizzare contemporaneamente LAN wireless e LAN cablate.

10

Inserire il CD del software fornito nell'unità CD-ROM e seguire le istruzioni visualizzate per impostare la rete senza fili.

## Attivazione/disattivazione della rete Wi-Fi



Se il dispositivo è dotato di display, è possibile attivare o disattivare la modalità Wi-Fi dal pannello di controllo del dispositivo mediante il menu **Rete**.

1

Verificare che il cavo di rete sia collegato al dispositivo. In caso contrario, collegare il dispositivo con un cavo di rete standard.

2

Avviare un browser Web, ad esempio Internet Explorer, Safari o Firefox, e immettere il nuovo indirizzo IP del dispositivo nella finestra del browser.

Ad esempio,



http://192.168.1.133/

3

Fare clic su **Accesso** nell'angolo superiore destro del sito Web SyncThru™ Web Service.

4

Se è la prima volta che si esegue il login a **SyncThru™ Web Service**, è necessario accedere come amministratore. Digitare i seguenti **ID** e **Password** predefiniti. Per motivi di sicurezza, si consiglia di modificare la password predefinita.

- **ID: admin**
- **Password: sec00000**



# Impostazione di rete wireless

- 5 Quando viene visualizzata la finestra **SyncThru™ Web Service**, fare clic su **Impostazioni di rete**.
- 6 Fare clic su **Wireless > Personalizza**.  
È possibile anche attivare/disattivare la rete Wi-Fi.

## Impostazione di Wi-Fi Direct per stampa mobile

Wi-Fi Direct è un metodo di connessione peer to peer per stampanti certificate Wi-Fi Direct e dispositivi mobili facile da installare, che offre una connessione sicura e prestazioni migliori rispetto alla modalità ad-hoc.

Con Wi-Fi Direct, è possibile connettere la stampante a una rete Wi-Fi Direct e contemporaneamente collegarsi a un punto di accesso. Inoltre è possibile utilizzare contemporaneamente una rete cablata e una rete Wi-Fi e in tal modo diversi utenti possono accedere alla stampante ed eseguire stampe su entrambe le reti.



- Mediante la connessione Wi-Fi Direct della stampante non è possibile collegare dispositivi mobili a Internet.
- I protocolli supportati potrebbero risultare diversi da quelli del modello in uso, tuttavia Wi-Fi Direct NON supporta i servizi SLP, IPv6, filtraggio rete, IPsec e WINS.
- Il numero massimo di dispositivi che è possibile collegare tramite Wi-Fi Direct è 3.

## Impostazione di Wi-Fi Direct

Per abilitare la funzione Wi-Fi Direct è possibile utilizzare uno dei metodi seguenti.

### Dal computer connesso mediante cavo USB (consigliato)

Quando l'installazione dei driver è stata completata, è possibile installare Samsung Easy Printer Manager e apportare modifiche in Wi-Fi Direct.



Samsung Easy Printer Manager è disponibile solo per utenti con sistema operativo Windows e Mac OS.

- Dal menu **Avvio** selezionare **Programmi** o **Tutti i programmi > Samsung Printers > Samsung Easy Printer Manager > Impostazioni dispositivo > Rete**.
  - **Attiva/Disattiva Wi-Fi Direct:** Selezionare **Accesa** per attivare la funzione.
  - **Nome dispositivo:** immettere il nome della stampante per cercarla in una rete wireless. Per impostazione predefinita, il nome del dispositivo è un nome modello.
  - **Indirizzo IP:** immettere l'indirizzo IP della stampante. Tale indirizzo è solo per la rete locale e non per la rete cablata o wireless dell'infrastruttura. Si consiglia di utilizzare l'indirizzo IP locale predefinito (un indirizzo IP locale predefinito della stampante per Wi-Fi Direct è 192.168.3.1 )

# Impostazione di rete wireless

- **Proprietario gruppo:** attivare questa opzione per assegnare la stampante a un proprietario del gruppo Wi-Fi Direct. Il **Proprietario gruppo** ha funzioni simili ad un punto di accesso wireless. Consigliamo di attivare questa opzione.
- **Password di rete:** se la stampante è un **Proprietario gruppo**, è necessaria una **Password di rete** per consentire ad altri dispositivi mobili di connettersi alla stampante. È possibile impostare una password di rete personale oppure utilizzare quella generata casualmente per impostazione predefinita.

## Dal dispositivo (dispositivo con display)

- Selezionare **Rete > Wireless > Wi-Fi Direct** dal pannello di controllo.
- Attivare **Wi-Fi Direct**.

## Dal computer connesso in rete

Se la stampante utilizza un cavo di rete o un punto di accesso wireless, è possibile attivare e configurare Wi-Fi Direct da SyncThru™ Web Service.

- Andare a **SyncThru™ Web Service**, selezionare **Impostazioni > Impostazioni di rete > Wireless > Wi-Fi Direct**.
- Attivare o disattivare **Wi-Fi Direct** e impostare le altre opzioni.



- Per gli utenti Linux,
  - Stampare un report sulla configurazione di rete IP per verificare i risultati (vedere "Stampa del rapporto di configurazione della rete" a pagina 162).

- Andare a **Servizio web SyncThru**, selezionare **Impostazioni > Impostazioni di rete > Wireless > Wi-Fi Direct**.
- Attivare o disattivare **Wi-Fi Direct**.

## Impostazione del dispositivo mobile

- Dopo aver impostato Wi-Fi Direct dalla stampante, consultare il manuale utente del dispositivo mobile utilizzato per impostare il relativo Wi-Fi Direct.
- Dopo aver impostato Wi-Fi Direct, è necessario scaricare l'applicazione per la stampa mobile, ad esempio, stampante Samsung Mobile, per stampare dallo smartphone.



- Una volta trovata la stampante alla quale connettersi dal dispositivo mobile, selezionarla. Il LED della stampante inizierà a lampeggiare. Premere il pulsante WPS della stampante per stabilire la connessione con il dispositivo mobile.
- Se il dispositivo mobile non supporta il WPS, è necessario immettere la "Chiave di rete" della stampante invece di premere il pulsante WPS.



# Impostazione di rete wireless

## Risoluzione dei problemi

### Problemi durante la configurazione o l'installazione del driver

---

#### Stampanti non trovate

- È possibile che il dispositivo non sia acceso. Accendere il computer e il dispositivo.
- Il cavo USB non è collegato tra computer e dispositivo. Collegare il dispositivo al computer utilizzando il cavo USB.
- Il dispositivo non supporta la rete wireless. Verificare nella Guida dell'utente del dispositivo compresa nel CD del software fornito con il dispositivo e preparare un dispositivo di rete wireless.

#### Errore di connessione - SSID non trovato

- Il dispositivo non è in grado di trovare il nome di rete (SSID) selezionato o immesso dall'utente. Verificare il nome di rete (SSID) sul punto di accesso e ritentare la connessione.
- Il punto di accesso non è acceso. Accendere il punto di accesso.

#### Errore di connessione - Protezione non valida

- Protezione non configurata correttamente. Verificare la sicurezza configurata su punto di accesso e dispositivo.

#### Errore di connessione - Errore collegamento generale

- Il computer non riceve segnali dal dispositivo. Controllare il cavo USB e l'alimentazione del dispositivo.

#### Errore di connessione - Rete cablata collegata

- Il dispositivo è connesso tramite cavo di rete. Rimuovere il cavo di rete dal dispositivo.

#### Errore di connessione - Assegnazione indirizzo IP

- Spegner e riaccendere l'access point (o il router wireless) e l'apparecchio.

#### Errore collegamento PC

- L'indirizzo di rete configurato non è in grado di connettere computer e dispositivo.
  - Per ambiente di rete DHCP  
La stampante riceve l'indirizzo IP automaticamente (DHCP) quando il computer è configurato su DHCP.



Se il processo di stampa non funziona in modalità DHCP, il problema potrebbe essere causato dall'indirizzo IP modificato automaticamente. Confrontare l'indirizzo IP del prodotto e l'indirizzo IP della porta della stampante.

#### Procedura per il confronto:

# Impostazione di rete wireless

- 1 Stampare il report delle informazioni di rete della stampante e verificare l'indirizzo IP (vedere "Stampa del rapporto di configurazione della rete" a pagina 162).
- 2 Controllare l'indirizzo IP della porta della stampante dal computer.
  - a Fare clic sul menu **Avvio** di Windows.
  - b Per Windows XP/Server 2003, selezionare **Stampanti e fax**.
    - Per Windows Server 2008/Vista, selezionare **Pannello di controllo > Hardware e suoni > Stampanti**.
    - Per Windows 7, selezionare **Pannello di controllo > Dispositivi e stampanti**.
    - Per Windows Server 2008 R2, selezionare **Pannello di controllo > Hardware > Dispositivi e stampanti**.
  - c Fare clic con il tasto destro del mouse sul dispositivo.
  - d Per Windows XP/2003/2008/Vista, premere **Proprietà**.  
Per Windows 7 e Windows Server 2008 R2, nei menu di scelta rapida, selezionare **Proprietà stampante**.  
Se la voce **Proprietà stampante** è associata a un simbolo ►, è possibile selezionare altri driver della stampante collegati alla stampante selezionata.
  - e Fare clic sulla scheda **Porta**.
  - f Fare clic sul pulsante **Configurare porta...**
  - g Controllare se **Nome stampante** o **Indirizzo IP**: sia l'indirizzo IP sul foglio di configurazione della rete.
- 3 Se è diverso dal prospetto informativo della rete, modificare l'indirizzo IP della porta della stampante.  
Se si desidera utilizzare il CD di installazione del software per modificare l'IP della porta, effettuare il collegamento a una stampante di rete. Successivamente, ricollegare l'indirizzo IP.

- Per ambiente di rete Statico

Il dispositivo utilizza l'indirizzo statico quando il computer è configurato con indirizzo statico.

Ad esempio,

Se le informazioni di rete del computer sono:

- Indirizzo IP: 169.254.133.42
- Subnet Mask: 255.255.0.0

Dopodiché, le informazioni di rete del dispositivo dovrebbero essere le seguenti:

- Indirizzo IP: 169.254.133.43
- Subnet Mask: 255.255.0.0 (utilizzare la subnet mask del computer)
- Gateway: 169.254.133.1

# Impostazione di rete wireless

## Altri problemi

Se si verificano dei problemi nell'uso del dispositivo in rete, verificare quanto segue.



Per informazioni sul punto di accesso (o il router wireless), consultare la relativa guida dell'utente.

- Non è possibile attivare contemporaneamente reti cablate e reti wireless.
- È possibile che il computer, il punto di accesso (o router wireless) o il dispositivo non siano accesi.
- Verificare la ricezione wireless nell'area in cui si trova il dispositivo. Se il router è distante dall'apparecchio, oppure se è presente un ostacolo, si potrebbero avere delle difficoltà a ricevere il segnale.
- Spegner e riaccendere il punto di accesso (o router wireless), il dispositivo e il computer. Talvolta spegnendo e riaccendendo è possibile ripristinare la comunicazione di rete.
- Verificare se il software firewall (V3 o Norton) sta bloccando la comunicazione.

Se il computer e l'apparecchio sono connessi alla stessa rete ma non si rilevano, probabilmente il software firewall sta bloccando la comunicazione. Fare riferimento alla guida per l'utente del software per disattivarlo e tentare di cercare di nuovo il dispositivo.

- Controllare se l'indirizzo IP del dispositivo è assegnato correttamente. Stampando il rapporto di configurazione della rete è possibile controllare l'indirizzo IP.
- Controllare se il punto di accesso (o router wireless) dispone di un sistema di sicurezza configurato (password). Se dispone di una password, rivolgersi all'amministratore del punto di accesso (o router wireless).
- Controllare l'indirizzo IP dell'apparecchio. Reinstallare il driver del dispositivo e modificare le impostazioni per eseguire il collegamento al dispositivo nella rete. Per via delle caratteristiche di DHCP, l'indirizzo IP allocato può cambiare se il dispositivo non viene usato per un lungo periodo di tempo o se il punto di accesso è stato resettato.

Registrare l'indirizzo MAC del componente durante la configurazione del server DHCP sul punto di accesso (o sul router wireless). In seguito sarà sempre possibile utilizzare l'indirizzo IP associato all'indirizzo MAC. È possibile identificare l'indirizzo Mac del dispositivo stampando un rapporto di configurazione di rete (vedere “Stampa del rapporto di configurazione della rete” a pagina 162).

- Verificare l'ambiente wireless. Potrebbe non essere possibile connettersi alla rete in un ambiente in cui sia necessario digitare una informazione utente prima di collegarsi al punto di accesso (o router wireless).
- Questo dispositivo supporta solo l'IEEE 802.11 b/g/n e Wi-Fi. Altri tipi di comunicazioni wireless (ad es., Bluetooth) non sono supportati.
- Quando si usa la modalità Ad-hoc, per sistemi operativi quali Windows Vista, potrà essere necessario impostare la connessione wireless ogni volta in cui si usa l'apparecchio wireless.

# Impostazione di rete wireless

- Non è possibile utilizzare contemporaneamente la modalità Infrastruttura e la modalità ad-hoc per dispositivi di rete wireless Samsung.
- Il dispositivo si trova all'interno del raggio di azione della rete wireless.
- Il dispositivo si trova lontano da ostacoli che potrebbero bloccare il segnale wireless.

Rimuovere eventuali oggetti metallici tra il punto di accesso (o router wireless) e il dispositivo.

Assicurarsi che il dispositivo e il punto di accesso wireless (o router wireless) non siano separati da pali, pareti o colonne portanti contenenti metalli o cemento.

- Il dispositivo si trova lontano da altri dispositivi elettronici che potrebbero interferire con il segnale wireless.  
Molti dispositivi possono interferire con il segnale wireless, compresi i forni a microonde e alcuni dispositivi Bluetooth.
- Ogni volta che la configurazione del punto di accesso (o del router wireless) cambia, è necessario eseguire nuovamente l'impostazione della rete wireless del componente.
- Con **Wi-Fi Direct** è possibile collegare fino a 3 dispositivi.
- Se **Wi-Fi Direct** è **ATTIVATO**, la connessione tra il punto di accesso e il dispositivo sarà l'interfaccia 802.11 b/g.

# Samsung MobilePrint

## Cos'è Samsung MobilePrint?

**Samsung MobilePrint** è un'applicazione gratuita che consente di stampare foto, documenti e pagine Web direttamente dallo smartphone o dal tablet. **Samsung MobilePrint** non solo è compatibile con gli smartphone Android, Windows e iOS ma anche con gli iPod Touch e i computer tablet. Collega un dispositivo mobile a una stampante Samsung connessa in rete mediante un punto di accesso Wi-Fi. Non occorre installare altri driver o eseguire la configurazione di rete. È sufficiente installare l'applicazione **Samsung MobilePrint** che rileverà automaticamente le stampanti Samsung compatibili. Oltre alla stampa di foto, pagine Web e PDF è supportata anche la scansione. Disponendo di una stampante multifunzione Samsung, è possibile acquisire qualunque documento in formato JPG, PDF o PNG e visualizzarlo in modo rapido e facile sul dispositivo mobile.

## Download di Samsung MobilePrint

Per scaricare **Samsung MobilePrint**, selezionare l'application store (Samsung Apps, Android Market, App Store, Marketplace) dal dispositivo mobile ed eseguire la ricerca di "**Samsung MobilePrint**." È inoltre possibile visitare iTunes - Apple per i dispositivi Apple o Windows Marketplace per i dispositivi Windows sul computer.

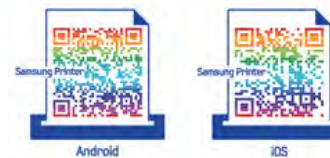

## SO mobile supportato

- SO Android 2.1 o successivo
- iOS 4.0 o successivo
- Windows Phone 7 o successivo

# Samsung MobilePrint

## Dispositivi supportati

- **iOS 4.0 o successivo:** iPod Touch, iPhone, iPad
- **Android 2.1 o successivo:** Dispositivi mobili Galxy S, Galaxy S2, Galaxy Tab e Android
- **Windows Phone 7 o successivo:** Dispositivi Samsung Focus, Omnia7, OmniaW e Windows mobile.

# AirPrint



Solo CLX-330xW Series/CLX-330xFN Series/CLX-330xFW Series.



AirPrint consente di stampare in modalità wireless direttamente da iPhone, iPad e iPod touch con l'ultima versione di iOS.

## Impostazione di AirPrint

Per utilizzare la funzione **AirPrint** sono necessari i protocolli Bonjour(mDNS) e IPP. È possibile attivare la funzione **AirPrint** con uno dei seguenti metodi.

- 1 Verificare che l'apparecchio sia collegato alla rete.
- 2 Avviare un browser Web, ad esempio Internet Explorer, Safari o Firefox, e immettere il nuovo indirizzo IP del dispositivo nella finestra del browser.

Ad esempio,



- 3 Fare clic su **Accesso** nell'angolo superiore destro del sito Web SyncThru™ Web Service.

- 4 Se è la prima volta che si esegue il login a **SyncThru™ Web Service**, è necessario accedere come amministratore. Digitare i seguenti **ID** e **Password** predefiniti. Per motivi di sicurezza, si consiglia di modificare la password predefinita.

- **ID: admin**
- **Password: sec00000**

- 5 Quando viene visualizzata la finestra **Servizio Web incorporato**, fare clic su **Impostazioni > Impostazioni di rete**.

- 6 Fare clic su **Raw TCP/IP, LPR, IPP** o **mDNS** .  
È possibile attivare il protocollo IPP o mDNS.

## Stampa tramite AirPrint

Ad esempio, il manuale dell'iPad fornisce queste istruzioni:

- 1 Aprire l'e-mail, la foto, la pagina Web o il documento che si desidera stampare.
- 2 Toccare l'icona dell'azione (  ).
- 3 Selezionare il **nome del driver della stampante** e il menu dell'opzione da impostare.
- 4 Toccare il pulsante **Stampa**. Stampare.



**Annullamento del lavoro di stampa:** per annullare il lavoro di stampa o visualizzare il riepilogo di stampa, fare clic sull'icona del centro di stampa (  ) nell'area multitasking. È possibile fare clic su Annulla nel centro di stampa.



# Google Cloud Print

Google Cloud Print™ è un servizio che consente di stampare da smartphone, tablet o qualunque altro dispositivo collegato al Web. Registrando il proprio account Google con la stampante, è possibile utilizzare immediatamente il servizio Google Cloud Print. È possibile stampare documenti ed e-mail con Chrome OS, con il browser Chrome o con un'applicazione Gmail™/ Google Docs™ installata sul dispositivo mobile, per cui non occorre installare il driver della stampante sul dispositivo mobile. Consultare il sito Web Google (<http://support.google.com/cloudprint>) per ulteriori informazioni su Google Cloud Print.

## Registrazione dell'account Google con la stampante



- Assicurarsi che la stampante sia accesa e collegata a una rete cablata o wireless con accesso a Internet.
- Per prima cosa è necessario creare il proprio account Google.

- 1 Aprire il browser Chrome.
- 2 Visitare il sito Web [www.google.com](http://www.google.com).
- 3 Accedere al sito Web Google con il proprio indirizzo Gmail.

- 4 Immettere l'indirizzo IP della stampante nel campo dell'indirizzo e premere il tasto Invio o fare clic su **Vai**.
- 5 Fare clic su **Accesso** nell'angolo superiore destro del sito Web SyncThru™ Web Service.
- 6 Se è la prima volta che si esegue il login a **SyncThru™ Web Service**, è necessario accedere come amministratore. Immettere l'**ID** e la **password** riportati di seguito. Per motivi di sicurezza, si consiglia di modificare la password predefinita.
  - **ID: admin**
  - **Password: sec00000**



Se l'ambiente di rete utilizza un server proxy, necessario configurare l'IP e il numero di porta del proxy accedendo a **Impostazioni > Impostazioni di rete > Google Cloud Print > Impostazione proxy**. Per ulteriori informazioni, contattare il provider del servizio di rete o l'amministratore di rete.

- 7 Quando viene visualizzata la finestra di **SyncThru™ Web Service**, fare clic su **Impostazioni > Impostazioni di rete > Google Cloud Print**.
- 8 Immettere il nome e la descrizione della stampante.
- 9 Fare clic su **Registra**.  
Viene visualizzata la finestra popup di conferma.

# Google Cloud Print



Se si imposta il browser per bloccare i popup, la finestra di conferma non verrà visualizzata. Abilitare i popup del sito.

**10** Fare clic su **Termina registrazione stampante**.

**11** Fare clic su **Gestisci stampanti**.

A questo punto, la stampante è registrata con il servizio Google Cloud Print.

I dispositivi registrati in Google Cloud Print verranno visualizzati nell'elenco.

## Stampa con Google Cloud Print

La procedura di stampa varia a seconda dell'applicazione o del dispositivo in uso. Consultare l'elenco delle applicazioni compatibili con il servizio Google Cloud Print.



Assicurarsi che la stampante sia accesa e collegata a una rete cablata o wireless con accesso a Internet.



## Stampa da un'applicazione sul dispositivo mobile

Si riporta di seguito un esempio di utilizzo dell'app Google Docs da un cellulare Android.

**1** Installare l'applicazione Cloud Print sul dispositivo mobile.



Se non si dispone dell'applicazione, scaricarla da uno store di applicazioni come Android Market o App Store.

- 2** Accedere all'applicazione Google Docs dal dispositivo mobile.
- 3** Toccare il pulsante delle opzioni  del documento da stampare.
- 4** Toccare il pulsante di invio .
- 5** Toccare il pulsante Cloud Print .
- 6** Se lo si desidera, impostare le opzioni di stampa.
- 7** Toccare **Click here to Print**.

# Google Cloud Print

## Stampa dal browser Chrome

---

I passaggi seguenti sono un esempio d'uso del browser Chrome.

- 1 Eseguire Chrome.
- 2 Aprire il documento o la e-mail che si desidera stampare.
- 3 Fare clic sull'icona a forma di chiave  nell'angolo superiore destro del browser.
- 4 Fare clic su **Stampa**. Viene visualizzata una nuova scheda per la stampa.
- 5 Selezionare **Stampa con Google Cloud Print**.
- 6 Fare clic sul pulsante **Stampa**.



### 3. Utili menu per le impostazioni

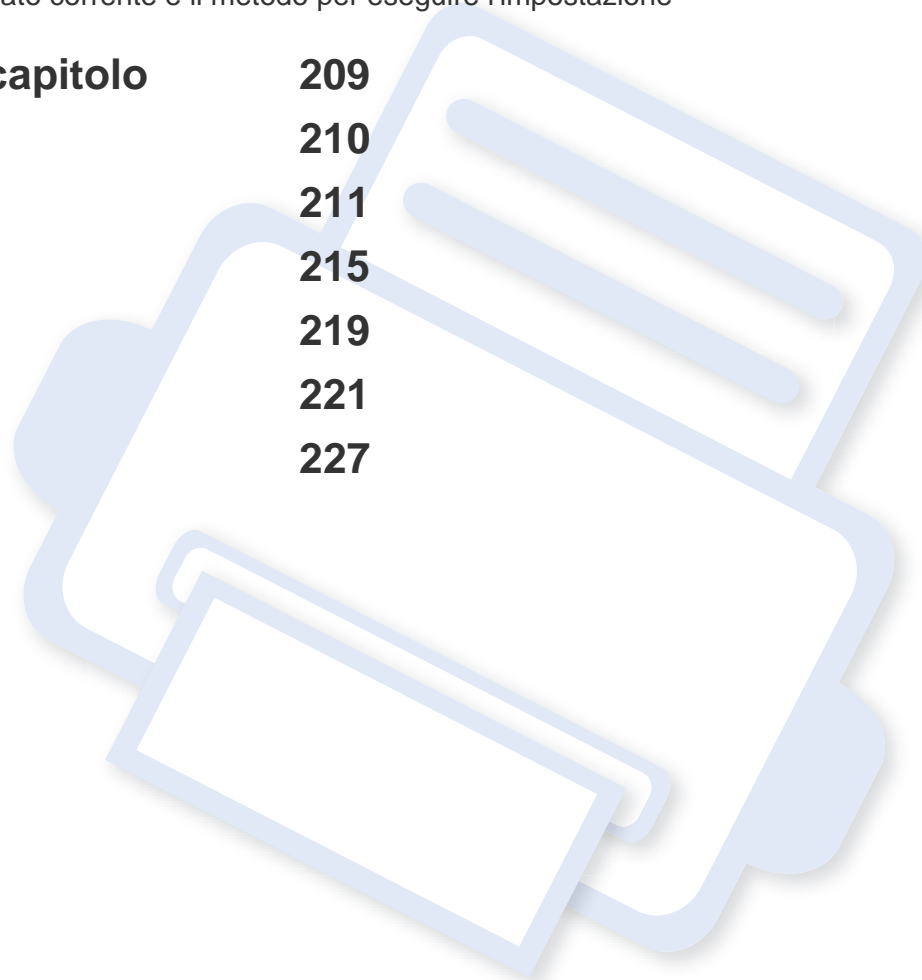

In questo capitolo viene spiegato come consultare lo stato corrente e il metodo per eseguire l'impostazione avanzata dell'apparecchio.

- **Prima di iniziare la lettura di un capitolo** 209
- **Stampa** 210
- **Copia** 211
- **Fax** 215
- **Digitalizza** 219
- **Imposta sist.** 221
- **Impostazioni di rete** 227



# Prima di iniziare la lettura di un capitolo

Questo capitolo spiega tutte le funzioni disponibili per i modelli di questa serie per aiutare gli utenti a comprenderne le funzionalità. È possibile verificare le funzioni disponibili per ogni modello nella Guida di base (vedere “Panoramica dei menu” a pagina 35). Di seguito vengono forniti suggerimenti per l'utilizzo del capitolo

- Il pannello di controllo fornisce l'accesso ai diversi menu per impostare il dispositivo o utilizzare le sue funzioni. È possibile accedere a questi menu premendo  (**Menu**).
- A seconda delle opzioni o dei modelli, alcuni menu potrebbero non essere visualizzati nel display. In tal caso, non sono applicabili al dispositivo.
- Questa funzione non è applicabile ai modelli in cui  (**Menu**) non è presente sul pannello di controllo (vedere “Panoramica pannello di controllo” a pagina 25).
- I nomi menu possono essere diversi dal dispositivo, in base alle opzioni o ai modelli.

# Stampa



A seconda delle opzioni o dei modelli, alcuni menu potrebbero non essere visualizzati nel display. In tal caso, non sono applicabili al dispositivo (vedere “Panoramica dei menu” a pagina 35).

Per modificare le opzioni del menu:

- Premere  (**Menu**) > **Imposta stamp** sul pannello di controllo.

Elemento	Descrizione
<b>Orientamento</b>	Seleziona la direzione in cui verranno stampati i dati sulla pagina.
<b>Copie</b>	È possibile inserire il numero di copie tramite il tastierino numerico.
<b>Risoluzione</b>	Specifica il numero di punti stampati per pollice (dpi). Tanto più alta è l'impostazione, tanto più nitidi risulteranno i caratteri stampati e la grafica.
<b>Trapping</b>	Riduce lo spazio bianco causato dall'errato allineamento dei canali di colori nella modalità di stampa a colori. Anche il testo nero sarà stampato sugli altri colori.
<b>Tipo documento</b>	Migliora la qualità della stampa consentendo di selezionare il tipo di documento per il lavoro di stampa corrente.

Elemento	Descrizione
<b>Schermo</b>	Influisce sulla risoluzione e sulla nitidezza della stampa a colori. <ul style="list-style-type: none"><li>• <b>Migliorato:</b> questa modalità genererà stampe con testi nitidi e oggetti uniformi di tipo grafico/fotografico nella pagina.</li><li>• <b>Dettagliato:</b> questa modalità genererà stampe con dettagli nitidi sull'intera pagina.</li><li>• <b>Normale:</b> questa modalità genererà stampe con tonalità uniformi sull'intera pagina.</li></ul>
<b>Cancella testo</b>	Seleziona questa opzione per stampare testi più chiari rispetto ad un normale documento.
<b>CR automatico</b>	Consente di aggiungere un ritorno a capo a ciascun avanzamento di riga, utile per gli utenti di sistemi UNIX o DOS.
<b>Emulazione</b>	Imposta il tipo di emulazione e l'opzione.

# Copia

## Funzione copia



A seconda delle opzioni o dei modelli, alcuni menu potrebbero non essere visualizzati nel display. In tal caso, non sono applicabili al dispositivo (vedere “Panoramica dei menu” a pagina 35).

Per modificare le opzioni del menu:

Nella modalità Copia, premere  (**Menu**) > **Funzione copia** sul pannello di controllo.





- **CLX-330x Series / CLX-330xW Series:** Quando il LED del pulsante **Digitalizza su** è spento, l'apparecchio è in modalità Copia.
- **CLX-330xFN Series / CLX-330xFW Series:** Premere  (copia) sul pannello di controllo.

Elemento	Descrizione
<b>Dimensioni originale</b>	imposta il formato immagine.

Elemento	Descrizione
<b>Riduci/Ingrand</b>	riduce o aumenta le dimensioni di un'immagine copiata (vedere “Copia ridotta o ingrandita” a pagina 64).  Se è impostata la modalità Eco, le funzioni di riduzione o aumento delle dimensioni non sono disponibili.
<b>Scurezza</b>	Consente di regolare il livello di luminosità per creare una copia più leggibile quando l'originale presenta aree poco nitide e immagini scure (vedere “Scurezza” a pagina 63).
<b>Tipo di origin</b>	Migliora la qualità della copia consentendo di selezionare il tipo di documento per l'operazione di copia corrente (vedere “Originale” a pagina 63).
<b>Layout</b>	Regola il formato del layout quali Poster, Clona, Copia ID, N su 2/4, Libretto, etc.

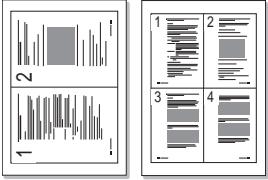
# Copia

Elemento	Descrizione
<b>Layout o 2 su 1 o Layout &gt; 4 su 1</b>	<p>Il dispositivo riduce le dimensioni delle immagini originali e stampa 2 o 4 pagine su un unico foglio.</p>  <p> Questa funzione di copia è disponibile solo se si caricano gli originali nell'alimentatore documenti.</p>
<b>Layout &gt; Copia ID</b>	<p>stampa un lato del documento originale nella metà superiore del foglio e l'altro lato nella metà inferiore senza ridurre le dimensioni dell'originale. Questa funzione è utile per copiare un elemento di piccole dimensioni, ad esempio, un biglietto da visita.</p>

Elemento	Descrizione
<b>Reg. sfondo</b>	<p>Stampa un'immagine senza sfondo. Questa funzione di copia consente di rimuovere il colore di sfondo e può essere utile per la copia di un originale contenente colori nello sfondo, quali giornali o cataloghi.</p> <ul style="list-style-type: none"><li>• <b>Disattivato:</b> non utilizza questa funzione.</li><li>• <b>Automatico:</b> ottimizza lo sfondo.</li><li>• <b>Migl. liv. 1-2:</b> maggiore è il numero, più vivido risulterà lo sfondo.</li><li>• <b>Canc. liv. 1-4:</b> maggiore è il numero, più chiaro risulterà lo sfondo.</li></ul>



# Copia

## Impostazione copia



A seconda delle opzioni o dei modelli, alcuni menu potrebbero non essere visualizzati nel display. In tal caso, non sono applicabili al dispositivo (vedere “Panoramica dei menu” a pagina 35).



Per modificare le opzioni del menu:

Nella modalità Copia, premere  (**Menu**) > **Imposta copia** sul pannello di controllo.

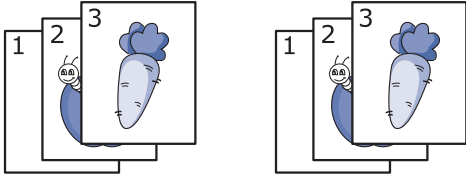
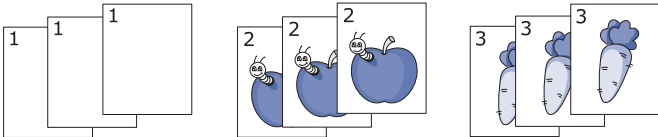

- **CLX-330x Series / CLX-330xW Series:** Quando il LED del pulsante **Digitalizza su** è spento, l'apparecchio è in modalità Copia.
- **CLX-330xFN Series / CLX-330xFW Series:** Premere  (copia) sul pannello di controllo.

Elemento	Descrizione
<b>Modifica pred.</b>	Ripristina il valore o l'impostazione sullo stato pronto della stampante.
<b>Modifica pred. &gt; Copie</b>	È possibile inserire il numero di copie tramite il tastierino numerico.

Elemento	Descrizione
<b>Modifica pred. &gt; Fascic. Copie</b>	<p>Imposta il dispositivo per ordinare il lavoro di copia. Per esempio, se si fanno 2 copie di un originale di 3 pagine, verrà stampato un documento completo di 3 pagine seguito da un secondo documento completo.</p> <ul style="list-style-type: none"><li>• <b>Attivato:</b> stampa una serie di copie corrispondente alla sequenza dei documenti originali.</li></ul>  <ul style="list-style-type: none"><li>• <b>Disattivato:</b> stampa copie ordinate in pile di singole pagine.</li></ul> 
<b>Modifica pred. &gt; Riduci/Ingrand</b>	<p>riduce o aumenta le dimensioni di un'immagine copiata (vedere “Copia ridotta o ingrandita” a pagina 64).</p>  <p>Se è impostata la modalità Eco, le funzioni di riduzione o aumento delle dimensioni non sono disponibili.</p>

# Copia



Elemento	Descrizione
<b>Modifica pred. &gt; Scurezza</b>	Consente di regolare il livello di luminosità per creare una copia più leggibile quando l'originale presenta aree poco nitide e immagini scure (vedere "Scurezza" a pagina 63).
<b>Modifica pred. &gt; Tipo di origin</b>	Migliora la qualità della copia consentendo di selezionare il tipo di documento per l'operazione di copia corrente (vedere "Originale" a pagina 63).
<b>Modifica pred. &gt; Reg. sfondo</b>	<p>Stampa un'immagine senza sfondo. Questa funzione di copia consente di rimuovere il colore di sfondo e può essere utile per la copia di un originale contenente colori nello sfondo, quali giornali o cataloghi.</p> <ul style="list-style-type: none"><li>• <b>Disattivato:</b> non utilizza questa funzione.</li><li>• <b>Automatico:</b> ottimizza lo sfondo.</li><li>• <b>Migl. liv. 1-2:</b> maggiore è il numero, più vivido risulterà lo sfondo.</li><li>• <b>Canc. liv. 1-4:</b> maggiore è il numero, più chiaro risulterà lo sfondo.</li></ul>

## Funzione fax





A seconda delle opzioni o dei modelli, alcuni menu potrebbero non essere visualizzati nel display. In tal caso, non sono applicabili al dispositivo (vedere “Panoramica dei menu” a pagina 35).

Per modificare le opzioni del menu:

- Premere  (Fax) >  (**Menu**) > **Funzione fax** sul pannello di controllo.

Elemento	Descrizione
<b>Scurezza</b>	Consente di regolare il livello di luminosità per digitalizzare un originale e renderlo più leggibile quando presenta aree poco nitide e immagini scure (vedere “Scurezza” a pagina 72).
<b>Risoluzione</b>	Le impostazioni predefinite del documento producono buoni risultati per originali basati su testo. Tuttavia, se si inviano originali di qualità scarsa o contenenti fotografie, è possibile regolare la risoluzione per produrre un fax di qualità superiore (vedere “Risoluzione” a pagina 72).
<b>Dimensioni originale</b>	imposta il formato immagine.

Elemento	Descrizione
<b>Invio multiplo</b>	<p>Invia un fax a più destinazioni (vedere “Invio di un fax a più destinazioni” a pagina 71).</p> <p> Non è possibile inviare un fax a colori tramite questa funzione.</p>
<b>Invio ritard.</b>	<p>Imposta il dispositivo per l'invio differito di un fax quando l'utente non sarà presente (vedere “Trasmissione fax differita” a pagina 261).</p> <p> Non è possibile inviare un fax a colori tramite questa funzione.</p>
<b>Invio priorit.</b>	Esegue la digitalizzazione dell'originale e lo trasmette immediatamente al termine dell'operazione corrente. La trasmissione prioritaria interromperà un'operazione di invio a più destinazioni tra stazioni (ad esempio, quando la trasmissione alla stazione A termina, prima che inizi la trasmissione alla stazione B) o tra i tentativi di ricomposizione (vedere “Invio di un fax prioritario” a pagina 262).
<b>Trasfer. invio</b>	Inoltre i fax inviati ad altre destinazioni tramite un fax. Vedere “Inoltro di un fax inviato a un'altra destinazione” a pagina 263.



Elemento	Descrizione
<b>Ricev. invio</b>	inoltra i fax ricevuti ad altre destinazioni tramite un fax o un PC. Questa funzione può essere molto utile se non si è in ufficio ma si desidera ricevere i fax. Vedere “Inoltro di un fax ricevuto” a pagina 263.
<b>Ricez. sicura</b>	Memorizza il fax ricevuto senza stamparlo. Per stampare i documenti ricevuti è necessario immettere la password. È possibile evitare che ai fax ricevuti accedano persone non autorizzate (vedere “Ricezione nella modalità Ricezione sicura” a pagina 267).
<b>Agg. pagina</b>	Aggiunge ulteriori documenti a fax differiti (vedere “Aggiunta di documenti a un fax prenotato” a pagina 262).
<b>Annulla lavoro</b>	Annulla il fax differito che viene salvato in memoria (vedere “Annullamento di un fax prenotato” a pagina 262).

## Configurazione dell'invio



A seconda delle opzioni o dei modelli, alcuni menu potrebbero non essere visualizzati nel display. In tal caso, non sono applicabili al dispositivo (vedere “Panoramica dei menu” a pagina 35).

Per modificare le opzioni del menu:

- Premere  (Fax) >  (**Menu**) > **Imposta fax** > **Invio** sul pannello di controllo.

Elemento	Descrizione
<b>Tempi risel.</b>	Specifica il numero dei tentativi di riselectzione. Se viene immesso 0, il dispositivo non ricomporrà il numero.
<b>Tempo riselez.</b>	Imposta l'intervallo di tempo prima della riselectzione automatica.
<b>Sel. prefisso</b>	Imposta un prefisso al massimo di cinque cifre. Questo numero viene selezionato prima dell'avvio di qualsiasi numero di selezione automatica. È utile per accedere al centralino PABX.



Elemento	Descrizione
<b>Modo MCE</b>	Invia fax utilizzando la modalità correzione errori (ECM) per essere garantire che i fax vengano inviati senza problemi e senza errori. Questa operazione potrebbe richiedere più tempo.
<b>Conferma fax</b>	Consente di stampare un rapporto che indica se l'invio del fax è riuscito correttamente o meno. Se si seleziona <b>Errore acc.</b> , viene stampato un rapporto solamente quando si verifica un errore di trasmissione.
<b>TCR immagine</b>	Stampa un report di trasmissione con un'immagine in miniatura della prima pagina del fax inviato.
<b>Modo selezione</b>	Imposta la modalità di selezione su tono o impulso. A seconda del paese questa impostazione potrebbe non essere disponibile.

## Configurazione della ricezione



A seconda delle opzioni o dei modelli, alcuni menu potrebbero non essere visualizzati nel display. In tal caso, non sono applicabili al dispositivo (vedere "Panoramica dei menu" a pagina 35).

Per modificare le opzioni del menu:

- Premere  (Fax) >  (Menu) > **Imposta fax** > **Ricezione** sul pannello di controllo.

Elemento	Descrizione
<b>Modo ricezione</b>	Seleziona la modalità di ricezione fax predefinita.
<b>Squilli risp.</b>	È possibile specificare il numero di squilli del dispositivo prima di rispondere a una chiamata in entrata.
<b>Stampa nome rx</b>	Questa opzione consente di stampare automaticamente il numero di pagina e la data e l'ora della ricezione in fondo a ogni pagina del fax ricevuto.

# Fax



Elemento	Descrizione
<b>Cod inizio ric</b>	Questo codice inizia la ricezione di un fax da un telefono interno collegato alla presa EXT sulla parte posteriore del dispositivo. Quando, utilizzando il telefono interno, si sentono i toni del fax, inserire il codice. Quello predefinito in fabbrica è *9*.
<b>Riduz. autom.</b>	Riduce automaticamente la pagina fax ricevuta in modo che si adatti al formato della carta caricata nel fax.
<b>Ignora formato</b>	Elimina una determinata lunghezza specifica dall'estremità del fax ricevuto.
<b>Imp. fax ind.</b>	Blocca i fax indesiderati memorizzati nella memoria come numeri fax indesiderati. A seconda del paese questa impostazione potrebbe non essere disponibile.
<b>Modo DRPD</b>	Questa funzione consente a un utente di utilizzare una singola linea telefonica per rispondere a numeri di telefono diversi. È possibile impostare il dispositivo per procedere al riconoscimento dei toni di squillo di ciascun numero. A seconda del paese, questa impostazione potrebbe non essere disponibile (vedere "Ricezione di fax tramite la modalità DRPD" a pagina 266).

## Altre impostazioni



A seconda delle opzioni o dei modelli, alcuni menu potrebbero non essere visualizzati nel display. In tal caso, non sono applicabili al dispositivo (vedere "Panoramica dei menu" a pagina 35).

Per modificare le opzioni del menu:

- Premere  (fax) >  (**Menu**) > **Imposta fax** sul pannello di controllo.

Elemento	Descrizione
<b>Modifica pred.</b>	Ripristina il valore o l'impostazione sullo stato pronto della stampante.
<b>Rapporto auto</b>	Impostare il dispositivo per stampare un rapporto con le informazioni dettagliate sulle precedenti 50 operazioni di comunicazione, comprese ora e date.
<b>TX/RX manual</b>	L'impostazione dell'opzione su <b>Attivato</b> consente di inviare o ricevere fax mentre la linea è occupata. È possibile scegliere di inviare o ricevere fax sollevando il ricevitore del telefono interno e premendo il pulsante <b>Avvio</b> o premendo il pulsante <b>Selez.</b> e poi il pulsante <b>Avvio</b> .

# Digitalizza

## Funzione di digitalizzazione



A seconda delle opzioni o dei modelli, alcuni menu potrebbero non essere visualizzati nel display. In tal caso, non sono applicabili al dispositivo (vedere “Panoramica dei menu” a pagina 35).

Per modificare le opzioni del menu:

nella modalità di digitalizzazione, premere  (**Menu**) > **Funzione digit** sul pannello di controllo.



- **CLX-330x Series / CLX-330xW Series:** Quando il LED del pulsante **Digitalizza su** è acceso, l'apparecchio è in modalità di digitalizzazione.
- **CLX-330xFN Series / CLX-330xFW Series:** Premere  (Digitalizzazione) sul pannello di controllo.

Elemento	Descrizione
<b>Caratt. USB</b>	Imposta la destinazione di digitalizzazione su un USB. È possibile digitalizzare gli originali e salvare l'immagine digitalizzata su un dispositivo USB.

Elemento	Descrizione
<b>Caratt. USB &gt; Dimensioni originale</b>	imposta il formato immagine.
<b>Caratt. USB &gt; Tipo di origin</b>	imposta il tipo di documento originale.
<b>Caratt. USB &gt; Risoluzione</b>	imposta la risoluzione dell'immagine.
<b>Caratt. USB &gt; Modal colori</b>	imposta la modalità colore.
<b>Caratt. USB &gt; Formato file</b>	imposta il formato file in cui l'immagine sarà salvata. Se si seleziona BMP, JPEG, TIFF o PDF, è possibile selezionare la digitalizzazione di più pagine.
<b>Caratt. USB &gt; Scurezza</b>	Regola il livello luminosità digitalizzazione.

## Impostazione di digitalizzazione



A seconda delle opzioni o dei modelli, alcuni menu potrebbero non essere visualizzati nel display. In tal caso, non sono applicabili al dispositivo (vedere “Panoramica dei menu” a pagina 35).

Per modificare le opzioni del menu:

nella modalità di digitalizzazione, premere  (**Menu**) > **Impostaz digit** sul pannello di controllo.



- **CLX-330x Series / CLX-330xW Series:** Quando il LED del pulsante **Digitalizza su** è acceso, l'apparecchio è in modalità di digitalizzazione.
- **CLX-330xFN Series / CLX-330xFW Series:** Premere  (Digitalizzazione) sul pannello di controllo.

Elemento	Descrizione
<b>Modifica pred.</b>	Ripristina il valore o l'impostazione sullo stato pronto della stampante.
<b>Modifica pred. &gt; USB predef.</b>	Ripristina le impostazioni di digitalizzazione USB sullo stato pronto della stampante.



# Imposta sist.

## Imposta appar.





A seconda delle opzioni o dei modelli, alcuni menu potrebbero non essere visualizzati nel display. In tal caso, non sono applicabili al dispositivo (vedere “Panoramica dei menu” a pagina 35).

Per modificare le opzioni del menu:

- Premere  (**Menu**) > **Imposta sist.** > **Imposta appar** sul pannello di controllo.

Elemento	Descrizione
<b>ID apparecchio</b>	Imposta l'ID del dispositivo che verrà stampato nella parte superiore di ogni pagina inviata.
<b>Numero fax</b>	Imposta il numero di fax che verrà stampato nella parte superiore di ogni pagina inviata.
<b>Data e ora</b>	Imposta la data e l'ora.
<b>Modo orologio</b>	Seleziona il formato per visualizzare l'ora tra 12 e 24 ore.
<b>Lingua</b>	Imposta lingua del testo visualizzato sul display del pannello di controllo.

Elemento	Descrizione
<b>Risp. energia</b>	Imposta il periodo che deve trascorrere prima di passare alla modalità Risparmio energetico. Quando il dispositivo non riceve dati per un periodo di tempo prolungato, il consumo di corrente viene ridotto automaticamente.
<b>Menu Auto Speg</b>	Si spegne automaticamente quando il dispositivo si trova in modalità di risparmio energetico dal tempo impostato in <b>Menu Auto Speg</b> > <b>Attivato</b> > <b>Timeout</b> .   <ul style="list-style-type: none"><li>• L'opzione è disponibile solo nelle CLX-330x Series/CLX-330xW Series.</li><li>• Per riaccendere il dispositivo, premere il pulsante  (<b>Accensione/Riattivazione</b>) sul pannello di controllo (accertarsi che l'interruttore di accensione principale sia acceso).</li><li>• Se si utilizza il driver della stampante o Samsung Easy Printer Manager, il tempo si prolunga automaticamente.</li><li>• Quando il dispositivo è collegato alla rete o sta effettuando un lavoro di stampa, la funzione <b>Menu Auto Speg</b> non è attivata.</li></ul>

# Imposta sist.

Elemento	Descrizione
<b>Evento attiv</b>	<p>È possibile impostare la riattivazione dalla modalità Risparmio energia.</p> <ul style="list-style-type: none"><li>• <b>Attivato:</b> La macchina esce dalla modalità di risparmio energia nei seguenti casi:<ul style="list-style-type: none"><li>- Premendo un qualsiasi pulsante</li><li>- Aprendo o chiudendo il vassoio della carta</li><li>- Inserendo un foglio nell'alimentatore documenti</li></ul></li><li>• <b>Disattivato:</b> La macchina esce dalla modalità di risparmio energia solo quando viene premuto il pulsante <b>Accensione/Riattivazione</b> button is pressed.</li></ul>
<b>Timeout sist</b>	<p>Imposta l'ora memorizzata sul dispositivo delle impostazioni di copia usate in precedenza. Dopo il timeout, il dispositivo ripristina le impostazioni di copia predefinite.</p>
<b>Timeout lavoro</b>	<p>È possibile impostare il tempo di attesa della stampante prima di stampare l'ultima pagina di un lavoro che non termina con un comando di stampa della pagina.</p>
<b>Reg. altitud.</b>	<p>Ottimizza la qualità di stampa in base all'altitudine del dispositivo.</p>
<b>Umidità</b>	<p>ottimizza la qualità di stampa in base all'umidità dell'ambiente.</p>

Elemento	Descrizione
<b>Contin. auto.</b>	<p>Determina se l'apparecchio debba o meno continuare a stampare quando rileva una mancata corrispondenza della carta rispetto alle impostazioni.</p> <ul style="list-style-type: none"><li>• <b>30 sec:</b> in caso di mancata corrispondenza, viene visualizzato un messaggio di errore. L'apparecchio attende per 30 secondi, quindi cancella automaticamente il messaggio e continua a stampare.</li><li>• <b>0 sec:</b> Anche in caso di mancata corrispondenza della carta, la stampa continua.</li><li>• <b>Disattivato:</b> Se si verifica una non corrispondenza della carta, l'apparecchio attende fino a quando non viene inserita la carta corretta.</li></ul>
<b>Sostit carta</b>	<p>sostituisce automaticamente il formato carta del driver della stampante per evitare una mancata corrispondenza della carta tra i formati Letter e A4. Ad esempio, se si dispone di carta A4 nel vassoio ma si imposta il formato carta Letter nel driver della stampante, il dispositivo stampa su carta A4 e viceversa.</p>
<b>StampaPagVuota</b>	<p>La stampante rileva dai dati di stampa del computer se una pagina è vuota o meno. È possibile specificare se stampare o saltare la stampa della pagina vuota.</p>

# Imposta sist.

Elemento	Descrizione
<b>Impostaz Eco</b>	<p>Consente di risparmiare risorse di stampa nell'ottica di una stampa eco-compatibile.</p> <ul style="list-style-type: none"><li>• <b>Modalita pred.:</b> Consente di scegliere se attivare o disattivare la modalità Eco.</li></ul> <p> <b>Forz att (Attiv forz):</b> Attiva la modalità Eco con password. Per attivare o disattivare la modalità Eco, è necessario immettere la password.</p> <ul style="list-style-type: none"><li>• <b>Selezione temp (Selezione temp):</b> Seleziona il modello Eco da impostare utilizzando SyncThru™ Web Service.</li></ul>

## Impostazione della carta



A seconda delle opzioni o dei modelli, alcuni menu potrebbero non essere visualizzati nel display. In tal caso, non sono applicabili al dispositivo (vedere “Panoramica dei menu” a pagina 35).

Per modificare le opzioni del menu:

- Premere  (**Menu**) > **Imposta sist.** > **Imposta carta** sul pannello di controllo.

Elemento	Descrizione
<b>Formato carta</b>	Imposta il formato carta tipo A4, Lettera o altri formati in base alle proprie necessità.
<b>Tipo di carta</b>	Sceglie il tipo di carta per ciascun vassoio.
<b>Margine</b>	Imposta i margini del documento.

# Imposta sist.

## Audio/Volume





A seconda delle opzioni o dei modelli, alcuni menu potrebbero non essere visualizzati nel display. In tal caso, non sono applicabili al dispositivo (vedere "Panoramica dei menu" a pagina 35).

Per modificare le opzioni del menu:

- Premere  (**Menu**) > **Imposta sist.** > **Suono/Volume** sul pannello di controllo.

Elemento	Descrizione
<b>Suono tasti</b>	attiva o disattiva il suono tasti. Con questa opzione impostata su Att, sarà emesso un segnale acustico ogni qualvolta si preme un tasto.
<b>Suono allarme</b>	attiva o disattiva il suono allarme. Con questa impostazione attivata, il suono dei tasti viene emesso ogni volta che si preme un qualsiasi tasto.

Elemento	Descrizione
<b>Diffusore</b>	<p>attiva o disattiva i suoni dalla linea telefonica attraverso l'altoparlante, quali i toni di selezione e i toni fax. Con questa opzione impostata su <b>Com.</b> che significa "Comune", l'altoparlante è attivo finché la macchina remota non risponde.</p> <p> È possibile regolare il livello del volume tramite <b>Selez.</b> Il livello dell'altoparlante può essere regolato solo quando la linea telefonica è collegata.</p> <ol style="list-style-type: none"><li>Premere  (Fax) sul pannello di controllo.</li><li>Premere <b>Selez.</b> Dall'altoparlante viene emesso un tono di selezione.</li><li>Premere le frecce fino al raggiungimento del volume desiderato.</li><li>Premere <b>Selez.</b> per salvare la modifica e tornare alla modalità Pronta.</li></ol>
<b>Suoneria</b>	regola il volume della suoneria. Per il volume della suoneria, selezionare Disattivata, Bassa, Media e Alta.

# Imposta sist.

## Rapporti



A seconda delle opzioni o dei modelli, alcuni menu potrebbero non essere visualizzati nel display. In tal caso, non sono applicabili al dispositivo (vedere “Panoramica dei menu” a pagina 35).

Per modificare le opzioni del menu:

- Premere  (**Menu**) > **Imposta sist.** > **Rapporto** sul pannello di controllo.

Elemento	Descrizione
<b>Configurazione</b>	Stampa un rapporto sulla configurazione complessiva dell'apparecchio.
<b>Info mat. cons</b>	Stampa la pagina delle informazioni sui materiali di consumo.
<b>Pagina config</b>	Stampa una pagina di prova per verificare se l'apparecchio stampa correttamente.
<b>Rubrica</b>	Stampa tutti gli numeri fax correntemente memorizzati nella memoria del dispositivo.

Elemento	Descrizione
<b>Conferma fax</b>	Stampa un report di trasmissione che include il numero del fax, il numero di pagine, il tempo trascorso per l'operazione, la modalità e i risultati della comunicazione per un particolare lavoro di fax. È possibile impostare il dispositivo sulla stampa automatica di un rapporto di conferma trasmissione dopo ogni lavoro di fax.
<b>Fax inviato</b>	Stampa informazioni sui fax inviati di recente.
<b>Fax ricevuti</b>	Stampa informazioni sui fax ricevuti di recente.
<b>Lavori pianif.</b>	Stampa l'elenco dei documenti correntemente memorizzati per i fax differiti unitamente al tempo di avvio e al tipo di ciascuna operazione.
<b>Fax indesider.</b>	Stampa i numeri di fax specificati come numeri di fax indesiderati.
<b>Conf. rete</b>	Stampa le informazioni sulla connessione di rete e sulla configurazione del dispositivo.
<b>Cont utilizzi</b>	Stampa una pagina d'uso. La pagina relativa all'uso contiene il numero totale di pagine stampate.
<b>Opzioni fax</b>	Stampa le informazioni di un rapporto fax.

# Imposta sist.

## Manutenzione



A seconda delle opzioni o dei modelli, alcuni menu potrebbero non essere visualizzati nel display. In tal caso, non sono applicabili al dispositivo (vedere “Panoramica dei menu” a pagina 35).

Per modificare le opzioni del menu:

- Premere  (**Menu**) > **Imposta sist.** > **Manutenzione** sul pannello di controllo.

Elemento	Descrizione
<b>Can mes ton es</b>	Quando la cartuccia del toner è vuota, viene visualizzata questa opzione. È possibile eliminare il messaggio vuoto.
<b>Dur mat cons</b>	Mostra gli indicatori della durata dei materiali di consumo (vedere “Monitoraggio della durata dei materiali di consumo” a pagina 94).

Elemento	Descrizione
<b>Gest. imm.</b>	<p>Consente di regolare l'impostazione del colore ad esempio il livello di contrasto, la registrazione del colore, la densità del colore, ecc.</p> <ul style="list-style-type: none"><li>• <b>Colore person.:</b> regola il contrasto, colore per colore.<ul style="list-style-type: none"><li>- <b>Predefinita:</b> ottimizza automaticamente i colori.</li><li>- <b>Dens. stampa:</b> consente di regolare manualmente il contrasto del colore per ciascuna cartuccia. Per una qualità di colore ottimale è opportuno utilizzare l'impostazione Predefinita.</li></ul></li><li>• <b>Reg. tonalit?:</b> L'apparecchio calibra la densità del toner dell'apparecchio per la migliore qualità possibile di stampa a colori.</li></ul>
<b>Num. di serie</b>	Mostra il numero di serie del dispositivo. Tale numero è disponibile quando si richiede assistenza o ci si registra come utente sul sito Web Samsung.
<b>Avv toner scar</b>	Personalizza il livello di avviso toner scarso o toner vuoto (vedere “Impostazione dell'avviso toner scarso” a pagina 95).



# Impostazioni di rete





A seconda delle opzioni o dei modelli, alcuni menu potrebbero non essere visualizzati nel display. In tal caso, non sono applicabili al dispositivo (vedere “Panoramica dei menu” a pagina 35).

- Premere  (**Menu**) > **Rete** sul pannello di controllo.

Opzione	Descrizione
<b>TCP/IP (IPv4)</b>	Seleziona il protocollo appropriato e configurare i parametri per l'uso dell'ambiente di rete.  Vi sono numerosi parametri da impostare. In caso di dubbio, lasciarli intatti o contattare l'amministratore di rete.
<b>TCP/IP (IPv6)</b>	Seleziona questa opzione per usare l'ambiente di rete tramite IPv6 (vedere “Configurazione IPv6” a pagina 172).
<b>Veloc Ethernet</b>	Configura la velocità di trasmissione della rete.
<b>Wireless</b>	Seleziona questa opzione per usare la rete wireless.
<b>Azzera impost.</b>	Ripristina i valori predefiniti delle impostazioni di rete. (Necessario il riavvio).
<b>Conf. rete</b>	Questo elenco mostra le informazioni sulla connessione di rete e sulla configurazione del dispositivo.

Opzione	Descrizione
<b>Gest. Prot.</b>	è possibile attivare o disattivare i seguenti protocolli. <ul style="list-style-type: none"><li>• <b>Attivazione rete:</b> Consente di se attivare o disattivare la connessione Ethernet.</li></ul>
	 Dopo aver modificato questa opzione, spegnere e riaccendere il dispositivo.
	<ul style="list-style-type: none"><li>• <b>Attivazione Http:</b> Consente di scegliere se utilizzare o meno SyncThru™ Web Service.</li></ul>
	 Dopo aver modificato questa opzione, spegnere e riaccendere il dispositivo.
	<ul style="list-style-type: none"><li>• <b>WINS:</b> È possibile configurare il server WINS. WINS (Windows Internet Name Service) è utilizzato nel sistema operativo Windows.</li></ul>
	 Dopo aver modificato questa opzione, spegnere e riaccendere il dispositivo.

# Impostazioni di rete

Opzione	Descrizione
<b>Gest. Prot. (continua.)</b>	<ul style="list-style-type: none"><li>• <b>SNMP V1/V2:</b> è necessario attivare questa opzione per utilizzare il protocollo SNMP V1/V2. Gli amministratori possono utilizzare SNMP per monitorare e gestire dispositivi nella rete.</li><li>• <b>UPnP(SSDP):</b> è necessario attivare questa opzione per utilizzare il protocollo UPnP(SSDP).</li></ul> <div data-bbox="353 560 1079 715"> Dopo aver modificato questa opzione, spegnere e riaccendere il dispositivo.</div> <ul style="list-style-type: none"><li>• <b>MDNS:</b> è necessario attivare questa opzione per utilizzare il protocollo MDNS (Multicast Domain Name System).</li><li>• <b>SetIP:</b> è necessario attivare questa opzione per utilizzare il protocollo SetIP.</li><li>• <b>SLP:</b> È possibile configurare le impostazioni SLP (Service Location Protocol). Questo protocollo consente alle applicazioni host di trovare servizi nella rete LAN (Local Area Network) locale senza necessità di configurazione.</li></ul> <div data-bbox="353 1198 1079 1353"> Dopo aver modificato questa opzione, spegnere e riaccendere il dispositivo.</div>





## 4. Funzioni speciali

Questo capitolo illustra le funzioni speciali di copia, digitalizzazione, fax e stampa.

- **Regolazione dell'altitudine** 230
- **Immissione di diversi caratteri** 231
- **Impostazione della rubrica del fax** 233
- **Caratteristiche di stampa** 237
- **Funzioni di digitalizzazione** 250
- **Funzioni fax** 259



- Le procedure indicate in questo capitolo sono riferite principalmente a Windows 7.
- Potrebbe essere necessario premere **OK** per spostarsi ai menu di livello inferiore per alcuni modelli.

# Regolazione dell'altitudine

La qualità di stampa è influenzata dalla pressione atmosferica, che è determinata dall'altezza sul livello del mare a cui si trova l'apparecchio. Le seguenti informazioni descriveranno dettagliatamente la procedura di impostazione dell'apparecchio per ottenere la migliore qualità di stampa.

Prima di effettuare le impostazioni, stabilire a quale altitudine ci si trova.

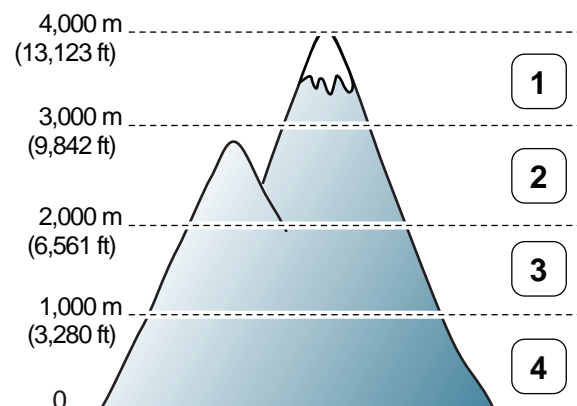

- 1 Alta 3
- 2 Alta 2
- 3 Alta 1
- 4 Normale

È possibile impostare il valore dell'altitudine da **Impostazioni dispositivo** nel programma Samsung Easy Printer Manager.

- Per utenti di Windows e Macintosh, l'impostazione può essere effettuata da **Samsung Easy Printer Manager** >  **(Passa a modalità avanzata)** > **Impostazioni dispositivo**. Vedere "Impostazioni dispositivo" a pagina 279.



- Se il dispositivo connesso alla rete, possibile impostare l'altitudine tramite SyncThru™ Web Service (vedere "Utilizzo di SyncThru™ Web Service" a pagina 274).
- È possibile inoltre impostare l'altitudine tramite l'opzione **Imposta sist.** sul display del dispositivo (vedere "Impostazioni di base del dispositivo" a pagina 41).

# Immissione di diversi caratteri

Mentre si svolgono le varie operazioni, potrebbe essere necessario immettere nomi e numeri. Ad esempio, quando si imposta il dispositivo, si inserisce il nome dell'utente o il nome dell'azienda e il numero di fax.

Quando si memorizzano i numeri di fax o gli indirizzi e-mail, è possibile anche inserire i nomi corrispondenti.

## Inserimento dei caratteri alfanumerici

Premere il tasto finché sul display non compare la lettera corretta. Ad esempio, per immettere la lettera O, premere 6, etichettato con MNO. Ogni volta che si preme 6, sul display compare una lettera diversa, M, N, O, m, n, o e infine 6. Per trovare la lettera che si desidera immettere, vedere "Lettere e numeri del tastierino numerico" a pagina 231.



- È possibile inserire uno spazio premendo 1 due volte.
- Per eliminare l'ultima cifra o carattere, premere il pulsante della freccia sinistra/destra o su/giù.

## Lettere e numeri del tastierino numerico



- Le impostazioni dei caratteri speciali possono essere diverse dal dispositivo, in base alle opzioni o ai modelli.
- A seconda del lavoro che si sta facendo, alcuni dei seguenti valori di tasti potrebbero non apparire.

Tasto	Numeri, lettere o caratteri assegnati
1	@ / . ' 1
2	A B C a b c 2
3	D E F d e f 3
4	G H I g h i 4
5	J K L j k l 5
6	M N O m n o 6
7	P Q R S p q r s 7
8	T U V t u v 8
9	W X Y Z w x y z 9
0	& + - , 0

# Immissione di diversi caratteri

Tasto	Numeri, lettere o caratteri assegnati
*	* % ^ _ ~ ! # \$ ( ) [ ] (questi simboli sono disponibili quando si digita per l'autenticazione di rete)
#	# =   ? " : { } < > ; (questi simboli sono disponibili quando si digita per l'autenticazione di rete)



# Impostazione della rubrica del fax

È possibile impostare il numero abbreviato con i numeri di fax utilizzati frequentemente tramite SyncThru™ Web Service quindi inserire in modo facile e rapido i numeri di fax specificando il numero di posizione assegnato loro nella Rubrica.

## Registrazione di un numero di selezione rapida

**1** Selezionare  (fax) >  (**Rubrica**) > **Nuovo e modif.** > **Selez. abbrev.** sul pannello di controllo.

**2** Inserire un numero di selezione rapida e premere **OK**.

 Se una voce è già stata memorizzata in un numero scelto, sul display viene visualizzato il messaggio per consentirne la modifica. Per impostare un altro numero di selezione rapida, premere  (**Indietro**).

**3** Inserire il nome desiderato e premere **OK**.



**4** Inserire il numero di fax desiderato e premere **OK**.

**5** Premere il pulsante  (**Annulla** o **Stop/Cancel**) per tornare in modalità Pronta.

## Utilizzo dei numeri di selezione rapida



Quando viene richiesto di inserire un numero di destinazione durante l'invio di un fax, inserire il numero di selezione rapida in cui è stato memorizzato il numero desiderato.





- Per un numero di selezione rapida di una cifra (0 – 9), tenere premuto il pulsante numerico corrispondente sul tastierino numerico per oltre due secondi.
- Per un numero di selezione rapida di due o tre cifre, premere il pulsante della prima cifra, quindi tenere premuto il pulsante dell'ultima cifra per oltre due secondi.
- È possibile stampare la rubrica selezionando  (Fax) >  (**Rubrica**) > **Stampa**.

# Impostazione della rubrica del fax

## Modifica dei numeri di selezione rapida

- 1 Selezionare  (fax) >  (Rubrica) > **Nuovo e modif.** > **Selez. abbrev.** sul pannello di controllo.
- 2 Immettere il numero di selezione rapida da modificare, quindi premere **OK**.
- 3 Immettere il nome e premere **OK**.
- 4 Immettere il numero di fax e premere **OK**.
- 5 Premere  (**Annulla** o **Stop/Cancel**) per tornare alla modalità Pronta.

## Registrazione di un numero di selezione di gruppi di numeri

- 1 Selezionare  (fax) >  (Rubrica) > **Nuovo e modif.** > **Sel gruppi num** sul pannello di controllo.
- 2 Inserire un numero di selezione di gruppi di numeri e premere **OK**.





Se una voce è già stata memorizzata in un numero scelto, sul display viene visualizzato il messaggio per consentirne la modifica. Per impostare un altro numero di selezione rapida, premere  (**Indietro**).

- 3 Effettuare la ricerca immettendo le prime lettere del nome di selezione rapida che si desidera inserire nel gruppo.
- 4 Selezionare il nome e il numero desiderato e premere **OK**.
- 5 Selezionare **Si** quando viene visualizzato **Aggiungere?**.
- 6 Ripetere l'operazione di cui al punto 3 per includere altri numeri di selezione abbreviata nel gruppo.
- 7 Al termine, selezionare **No** quando viene visualizzato **Un altro numero?** e premere **OK**.
- 8 Premere  (**Annulla** o **Stop/Cancel**) per tornare alla modalità Pronta.



# Impostazione della rubrica del fax

## Modifica di numeri di selezione di gruppi di numeri

- 1 Selezionare  (fax) >  (**Rubrica**) > **Nuovo e modif.** > **Sel gruppi num** sul pannello di controllo.
- 2 Inserire il numero di selezione di gruppi di numeri da modificare e premere **OK**.
- 3 Immettere un nuovo numero di selezione abbreviata da aggiungere e premere **OK**, quindi viene visualizzato **Aggiungere?**.  
Immettere un numero di selezione abbreviata memorizzato nel gruppo, e premere **OK**, **Eliminato**.
- 4 Premere **OK** per aggiungere o cancellare il numero.
- 5 Ripetere dal punto 3 per aggiungere o eliminare altri numeri.
- 6 Selezionare **No** quando viene visualizzato **Un altro numero?** e premere **OK**.
- 7 Premere  (**Annulla** o **Stop/Cancella**) per tornare alla modalità Pronta.

## Ricerca di una voce nella Rubrica



Esistono due modi per cercare un numero nella memoria. È possibile scorrere da A a Z in modo sequenziale oppure cercare inserendo le iniziali del nome associato al numero.

- 1 Selezionare  (fax) >  (**Rubrica**) > **Cerca e chiama** > **Selez. abbrev.** o **Sel gruppi num** sul pannello di controllo.
- 2 Immettere **Tutti** o **ID** e premere su **OK**.
- 3 Premere il nome e il numero o il pulsante del tastierino con la lettera che si desidera ricercare.  
Ad esempio, se si desidera trovare il nome "MOBILE", premere il tasto **6**, che riporta le lettere "MNO".
- 4 Premere  (**Annulla** o **Stop/Cancella**) per tornare alla modalità Pronta.

# Impostazione della rubrica del fax

## Stampa della Rubrica

È possibile verificare le impostazioni della  (**Rubrica**) stampando un elenco.

- 1** Selezionare  (Fax) >  (**Rubrica**) > **Stampa** sul pannello di controllo.
- 2** Premere **OK**.  
Il dispositivo avvia la stampa.



# Caratteristiche di stampa



- Per le funzioni di stampa di base, fare riferimento alla Guida di base (vedere “Stampa base” a pagina 56).
- Alcune funzioni potranno non essere disponibili a seconda dei modelli e degli articoli opzionali (vedere “Funzioni per modello” a pagina 7).

## Modifica delle impostazioni di stampa predefinite

- 1 Fare clic sul menu **Avvio** di Windows.
- 2 Selezionare **Pannello di controllo > Dispositivi e stampanti**.
- 3 Fare clic con il pulsante destro del mouse sul dispositivo.
- 4 Selezionare **Preferenze stampa**.



Se accanto all'opzione **Preferenze stampa** è presente il simbolo ►, è possibile selezionare altri driver della stampante collegati con la stampante selezionata.

- 5 Modificare le impostazioni in ciascuna scheda.
- 6 Fare clic su **OK**.



Se si desidera cambiare le impostazioni per ogni lavoro di stampa, cambiarle in **Preferenze stampa**.

## Impostazione del dispositivo come predefinito

- 1 Fare clic sul menu **Avvio** di Windows.
- 2 Selezionare **Pannello di controllo > Dispositivi e stampanti**.
- 3 Selezionare il dispositivo.
- 4 Fare clic con il tasto destro del mouse sul dispositivo e selezionare **Imposta come stampante predefinita**.



Se accanto all'opzione **Preferenze stampa** è presente il simbolo ►, è possibile selezionare altri driver della stampante collegati con la stampante selezionata.

# Caratteristiche di stampa

## Uso delle funzioni di stampa avanzate



**Driver della stampante XPS:** consente di stampare formati di file XPS.

- Vedere “Funzioni per modello” a pagina 7.
- Il driver della stampante XPS può essere installato solo su un sistema operativo Windows Vista o successivo.
- Per i modelli il cui driver XPS è fornito sul CD del software:
  - È possibile installare il driver della stampante XPS quando si inserisce il CD del software nel lettore CD-ROM. Quando viene visualizzata la finestra di installazione, selezionare **Installazione personalizzata**. È possibile selezionare il driver della stampante XPS nella finestra **Seleziona caratteristiche**.
- Per i modelli il cui driver XPS è fornito sul sito Web Samsung, visitare [www.samsung.com](http://www.samsung.com) > trova il prodotto > Supporto o Download.

## Stampa su un file (PRN)

A volte può essere necessario salvare i dati di stampa come file.

- 1 Selezionare la casella **Stampa su file** nella finestra **Stampa**.

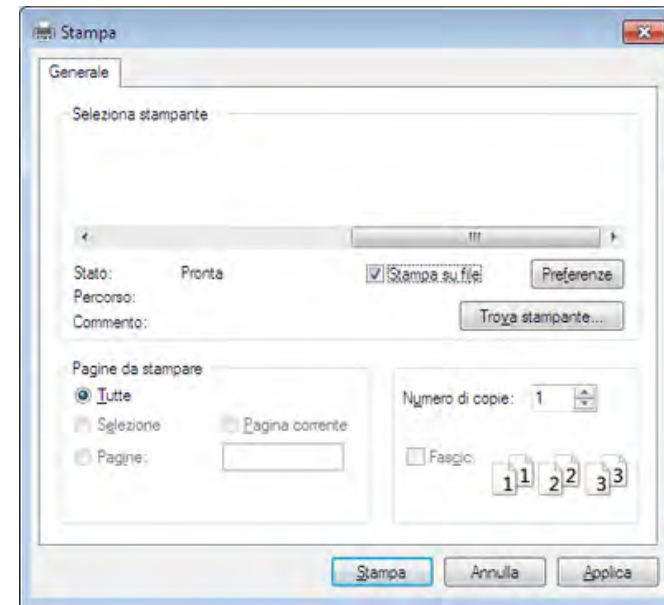

- 2 Fare clic su **Stampa**.
- 3 Inserire il percorso di destinazione e il nome di file, quindi fare clic su **OK**.

Ad esempio **c:\Temp\nome file**.



Se si inserisce solo il nome file, il file viene automaticamente salvato in **Documenti Documents and Settings**, o **Utenti**. La cartella di salvataggio può variare a seconda del sistema operativo o dell'applicazione utilizzati.

# Caratteristiche di stampa

## Descrizione delle funzioni speciali di stampa

Il dispositivo permette di utilizzare funzioni di stampa avanzate.



Per sfruttare le funzioni offerte dal driver della stampante, fare clic su **Proprietà** oppure su **Preferenze** nella finestra **Stampa** dell'applicazione per modificare le impostazioni di stampa. Il nome dell'apparecchio visualizzato nella finestra delle proprietà della stampante potrebbe variare in funzione dell'apparecchio in uso.



- A seconda delle opzioni o dei modelli, alcuni menu potrebbero non essere visualizzati nel display. In tal caso, non sono applicabili al dispositivo.
- Selezionare il menu **Guida** o fare clic sul pulsante  nella finestra oppure premere **F1** sulla tastiera e fare clic sull'opzione di cui si desidera ricevere informazioni (vedere "Utilizzo della Guida" a pagina 59).

Elemento	Descrizione
<b>Più pagine per facciata</b> 	Seleziona il numero delle pagine da stampare su un singolo foglio di carta. Per stampare più di una pagina per foglio, il formato delle pagine verrà ridotto e le pagine verranno disposte nell'ordine specificato. È possibile stampare fino a 16 pagine su un foglio.

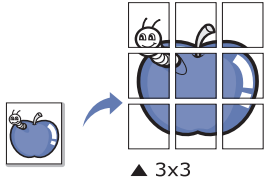
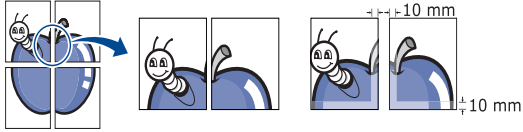
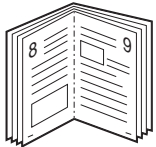
# Caratteristiche di stampa

Elemento	Descrizione
<p data-bbox="53 312 271 344"><b>Stampa poster</b></p> 	<p data-bbox="380 272 2179 344">Stampa un documento a pagina singola su 4 (Poster 2x2), 9 (Poster 3x3) o 16 (Poster 4x4) fogli di carta, al fine di incollare insieme i fogli per formare un documento con il formato di un poster.</p> <p data-bbox="380 368 2179 440">Selezionare il valore <b>Sovrapposizione poster</b>. Specificare <b>Sovrapposizione poster</b> in millimetri o pollici selezionando il pulsante di opzione nella parte superiore destra della scheda <b>Base</b> per facilitare l'incollamento dei fogli.</p> 
<p data-bbox="53 759 277 791"><b>Stampa libretto</b></p> 	<p data-bbox="380 643 2190 715">Stampa il documento su entrambe le facciate di un foglio e dispone le pagine in modo tale da consentire il piegamento a metà del foglio dopo la stampa, per creare un libretto.</p> <div data-bbox="380 767 2197 1098" style="background-color: #f0f0f0; padding: 10px;"><p data-bbox="398 799 454 855"></p><ul data-bbox="477 799 2163 1054" style="list-style-type: none"><li data-bbox="477 799 2163 871">• Questa opzione è disponibile solo quando si utilizza il driver della stampante PCL/SPL. Questa opzione non è disponibile quando si utilizza il driver XPS.</li><li data-bbox="477 887 2163 959">• L'opzione <b>Stampa libretto</b> non è disponibile per tutti i formati di carta. Selezionare l'opzione <b>Dimensioni</b> della carta nella scheda <b>Carta</b> per visualizzare le dimensioni disponibili della carta.</li><li data-bbox="477 975 2163 1054">• Se viene selezionato un formato non disponibile, l'opzione viene annullata automaticamente. Selezionare solo la carta disponibile (carta senza segno 🚫 o ❌).</li></ul></div>

# Caratteristiche di stampa

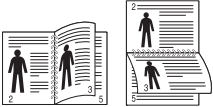
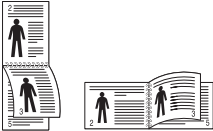
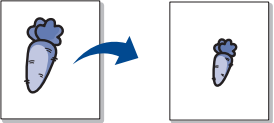
Elemento	Descrizione
<b>Stampa fronte-retro (manuale)</b>	<p>Stampare su entrambe le facciate del foglio (fronte-retro). Prima di stampare, decidere come orientare il documento.</p> <div data-bbox="383 357 2197 644" style="background-color: #f0f0f0; padding: 10px;"><ul style="list-style-type: none"><li>• Questa opzione è disponibile solo quando si utilizza il driver della stampante PCL/SPL. Questa opzione non è disponibile quando si utilizza il driver XPS.</li><li>• Se il dispositivo non è dotato di un'unità fronte-retro, è necessario completare il lavoro di stampa manualmente. Il dispositivo stampa prima una pagina sì e una no del documento. Successivamente, appare un messaggio sul computer.</li><li>• La funzione <b>Ignora pagine vuote</b> non è attiva quando si seleziona l'opzione fronte-retro.</li></ul></div> <ul style="list-style-type: none"><li>• <b>Nessuna:</b> disattiva questa caratteristica.</li><li>• <b>Margine lungo:</b> questa opzione corrisponde al layout convenzionale utilizzato nella rilegatura dei libri. </li><li>• <b>Margine corto:</b> questa opzione rappresenta il layout convenzionale utilizzato nei calendari. </li><li>• <b>Stampa inverti fronte-retro:</b> selezionare questa opzione per invertire l'ordine di stampa quando si effettua la stampa fronte-retro. Questa opzione non è disponibile quando si utilizza <b>Stampa fronte-retro (manuale)</b>.</li></ul>
<b>Opzioni carta</b> 	Modifica le dimensioni di un documento in modo che risulti ingrandito o ridotto sulla pagina stampata inserendo la percentuale desiderata (che indica di quanto aumentarlo o diminuirlo).

# Caratteristiche di stampa

Elemento	Descrizione
<p><b>Filigrana</b></p>  <p>The diagram shows two document pages. The left page is a standard document with a blue header and a small image. An arrow points to the right page, which is identical but has the word 'CONFIDENTIAL' printed diagonally across the page in a light gray font.</p>	<p>L'opzione filigrana consente di stampare testo su un documento esistente. Ad esempio, la si utilizza per inserire la parola "<b>DRAFT</b>" o "<b>CONFIDENTIAL</b>" scritta con caratteri grigi di grandi dimensioni e stampata diagonalmente sulla prima pagina o su tutte le pagine di un documento.</p>
<p><b>Filigrana</b> <b>(Creazione di una filigrana)</b></p>	<ul style="list-style-type: none"><li><b>a</b> Per modificare le impostazioni di stampa dall'applicazione, accedere a <b>Preferenze stampa</b>.</li><li><b>b</b> Nella scheda <b>Avanzate</b>, selezionare <b>Modifica</b> dall'elenco a discesa <b>Filigrana</b>. Verrà visualizzata la finestra <b>Modifica filigrane</b>.</li><li><b>c</b> Immettere un messaggio di testo nella casella <b>Testo filigrana</b>. Possono essere utilizzati fino a 256 caratteri. Il messaggio verrà visualizzato nella finestra di anteprima.</li></ul>
<p><b>Filigrana</b> <b>(Modifica di una filigrana)</b></p>	<ul style="list-style-type: none"><li><b>a</b> Per modificare le impostazioni di stampa dall'applicazione, accedere a <b>Preferenze stampa</b>.</li><li><b>b</b> Nella scheda <b>Avanzate</b>, selezionare <b>Modifica</b> dall'elenco a discesa <b>Filigrana</b>. Verrà visualizzata la finestra <b>Modifica filigrane</b>.</li><li><b>c</b> Selezionare la filigrana da modificare nell'elenco <b>Filigrane correnti</b> e modificare il messaggio e le opzioni della filigrana.</li><li><b>d</b> Fare clic su <b>Aggiorna</b> per salvare le modifiche.</li><li><b>e</b> Fare clic su <b>OK</b> o <b>Stampa</b> fino a uscire dalla finestra <b>Stampa</b>.</li></ul>
<p><b>Filigrana</b> <b>(Eliminazione di una filigrana)</b></p>	<ul style="list-style-type: none"><li><b>a</b> Per modificare le impostazioni di stampa dall'applicazione, accedere a <b>Preferenze stampa</b>.</li><li><b>b</b> Nella scheda <b>Avanzate</b>, selezionare <b>Modifica</b> dall'elenco a discesa <b>Filigrana</b>. Verrà visualizzata la finestra <b>Modifica filigrane</b>.</li><li><b>c</b> Selezionare la filigrana da eliminare nell'elenco <b>Filigrane correnti</b> e fare clic su <b>Elimina</b>.</li><li><b>d</b> Fare clic su <b>OK</b> o <b>Stampa</b> fino a uscire dalla finestra <b>Stampa</b>.</li></ul>

# Caratteristiche di stampa

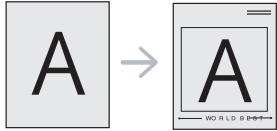
Elemento	Descrizione
<p data-bbox="53 451 165 480"><b>Overlay</b></p> 	<p data-bbox="380 272 2163 344">Questa opzione è disponibile solo quando si utilizza il driver della stampante PCL/SPL. Questa opzione non è disponibile quando si utilizza il driver XPS</p> <p data-bbox="380 368 2190 564">Un overlay è un'immagine e/o un testo memorizzato nel disco rigido del computer come file di formato speciale che può essere stampato su qualsiasi documento. Gli overlay vengono spesso utilizzati per sostituire la carta intestata. Invece di utilizzare carta intestata prestampata, è infatti possibile creare un overlay contenente esattamente le stesse informazioni. Per stampare una lettera con la carta intestata dell'azienda, non è necessario caricare nell'apparecchio la carta prestampata. stampare l'overlay dell'intestazione sul documento.</p> <p data-bbox="380 588 1733 617">Per utilizzare un overlay di pagina, è necessario crearne uno nuovo contenente il logo o l'immagine.</p> <div data-bbox="380 671 2197 871" style="background-color: #f0f0f0; padding: 10px;"><ul style="list-style-type: none"><li data-bbox="398 703 2186 775">• Le dimensioni del documento overlay devono essere le stesse dei documenti stampati con l'overlay. Non creare un overlay con una filigrana.</li><li data-bbox="479 794 1995 823">• La risoluzione del documento overlay deve essere la stessa del documento che verrà stampato con l'overlay.</li></ul></div>
<p data-bbox="53 991 300 1158"><b>Overlay</b> <b>(Creazione di un nuovo overlay di pagina)</b></p>	<ol style="list-style-type: none"><li data-bbox="380 906 1406 935">a Per salvare il documento come overlay, accedere a <b>Preferenze stampa</b>.</li><li data-bbox="380 951 2078 979">b Nella scheda <b>Avanzate</b> selezionare <b>Modifica</b> dall'elenco a discesa <b>Testo</b>. Viene visualizzata la finestra <b>Modifica overlay</b>.</li><li data-bbox="380 995 1093 1024">c Nella finestra <b>Modifica overlay</b>, fare clic su <b>Crea</b>.</li><li data-bbox="380 1040 2186 1112">d Nella finestra <b>Salva con nome</b>, digitare un nome nella casella <b>Nome lavoro</b>. Se necessario, selezionare il percorso di destinazione (l'impostazione predefinita è C:\Formover).</li><li data-bbox="380 1128 1317 1157">e Fare clic su <b>Salva</b>. Il nome viene visualizzato nell'<b>Elenco overlay</b>.</li><li data-bbox="380 1173 1532 1243">f Fare clic su <b>OK</b> o <b>Stampa</b> fino a uscire dalla finestra <b>Stampa</b>. Il file non viene stampato, viene invece memorizzato nell'unità disco del computer.</li></ol>

# Caratteristiche di stampa

Elemento	Descrizione
<b>Overlay</b> <b>(Utilizzo di un overlay di pagina)</b>	<p><b>a</b> Fare clic sulla scheda <b>Avanzate</b>.</p> <p><b>b</b> Selezionare l'overlay desiderato nell'elenco a discesa <b>Testo</b>.</p> <p><b>c</b> Se il file di overlay desiderato non appare nell'elenco a discesa <b>Testo</b>, selezionare <b>Modifica...</b> dall'elenco e fare clic su <b>Carica</b>. Selezionare il file di overlay da utilizzare.</p> <p>Se il file di overlay da utilizzare è stato memorizzato in un'origine esterna, è possibile caricare comunque il file dalla finestra <b>Apri</b>. Dopo aver selezionato il file, scegliere <b>Apri</b>. Il file appare nella casella <b>Elenco overlay</b> ed è disponibile per la stampa. Selezionare l'overlay dalla casella <b>Elenco overlay</b>.</p> <p><b>d</b> Se necessario, selezionare la casella <b>Conferma overlay durante la stampa</b>. Se si seleziona questa casella, ogni volta che si invia un documento per la stampa viene visualizzata una finestra dei messaggi in cui viene richiesto di confermare la stampa dell'overlay sul documento.</p> <p>Se questa casella non è selezionata, ma è stato selezionato un overlay, quest'ultimo verrà automaticamente stampato con il documento.</p> <p><b>e</b> Fare clic su <b>OK</b> o <b>Stampa</b> fino a uscire dalla finestra <b>Stampa</b>.</p>
<b>Overlay</b> <b>(Eliminazione di un overlay di pagina)</b>	<p><b>a</b> Nella finestra <b>Preferenze stampa</b>, fare clic sulla scheda <b>Avanzate</b>.</p> <p><b>b</b> Selezionare <b>Modifica</b> nell'elenco a discesa <b>Testo</b>.</p> <p><b>c</b> Selezionare l'overlay da eliminare nella casella <b>Elenco overlay</b>.</p> <p><b>d</b> Fare clic su <b>Elimina</b>.</p> <p><b>e</b> Quando appare un messaggio di conferma, fare clic su <b>Sì</b>.</p> <p><b>f</b> Fare clic su <b>OK</b> o <b>Stampa</b> fino a uscire dalla finestra <b>Stampa</b>. È possibile eliminare gli overlay di pagina inutilizzati.</p>



# Caratteristiche di stampa

## Stampa da Macintosh



Alcune funzioni potrebbero non essere disponibili a seconda del modello o delle opzioni. In tal caso, tali funzioni non sono supportate.

## Stampa di un documento

Quando si stampa con un Macintosh, è necessario controllare l'impostazione del driver della stampante in ciascuna applicazione utilizzata. Per stampare da un Macintosh, procedere come segue:

- 1 Aprire il documento da stampare.
- 2 Aprire il menu **Archivio** e fare clic su **Formato di Stampa (Imposta documento)** in alcune applicazioni).
- 3 Scegliere il formato carta, l'orientamento, la scala, altre opzioni e verificare che il dispositivo sia selezionato. Fare clic su **OK**.
- 4 Aprire il menu **Archivio** e fare clic su **Stampa**.
- 5 Scegliere il numero di copie e specificare le pagine da stampare.
- 6 Fare clic su **Stampa**.

## Modifica delle impostazioni della stampante

Il dispositivo permette di utilizzare funzioni di stampa avanzate.

Aprire un'applicazione e selezionare **Stampa** nel menu **Archivio**. Il nome del dispositivo visualizzato nella finestra delle proprietà della stampante potrebbe variare in funzione del dispositivo in uso. Ad eccezione del nome, la composizione della finestra delle proprietà della stampante è simile alla seguente.

## Stampa di più pagine su un unico foglio

È possibile stampare più di una pagina su un singolo foglio di carta. Questa funzione consente di stampare copie di bozze a basso costo.

- 1 Aprire un'applicazione e selezionare **Stampa** dal menu **Archivio**.
- 2 Selezionare **Layout** dall'elenco a discesa in **Orientamento**. Nell'elenco a discesa **Pagine per foglio**, selezionare il numero di pagine da stampare su un foglio di carta.
- 3 Selezionare le altre opzioni da usare.
- 4 Fare clic su **Stampa**.  
L'apparecchio stampa il numero di pagine desiderato su una facciata di un foglio.

# Caratteristiche di stampa

## Stampa su entrambi i lati del foglio



Alcune funzioni potrebbero non essere disponibili a seconda del modello o delle opzioni. In tal caso, tali funzioni non sono supportate (vedere “Funzione Varie” a pagina 10).

Prima di stampare nella modalità fronte-retro, decidere su quale bordo rilegare il documento finito. Le opzioni di rilegatura sono le seguenti.

- **Rilegatura con taglio largo:** questa opzione corrisponde al layout convenzionale utilizzato nella rilegatura dei libri.
- **Rilegatura con taglio corto:** questa opzione corrisponde al tipo utilizzato spesso con i calendari.

- 1 Dall'applicazione Macintosh, selezionare **Stampa** nel menu **Archivio**.
- 2 Selezionare **Layout** dall'elenco a discesa in **Orientamento**.
- 3 Selezionare un orientamento di rilegatura dall'opzione **Fronte-retro**.
- 4 Selezionare le altre opzioni da usare.
- 5 Fare clic su **Stampa** per stampare su entrambe le facciate del foglio.



Se si stampano più di 2 copie, la prima e la seconda copia potrebbero venire stampate sullo stesso foglio. Evitare di stampare su entrambi i lati quando si stampano più copie.

## Utilizzo della Guida

Fare clic sul punto interrogativo nell'angolo in basso a sinistra della finestra e fare clic sull'opzione di cui si desidera informazioni. Viene visualizzata una finestra a comparsa con informazioni relative alle funzioni dell'opzione fornita dal driver.

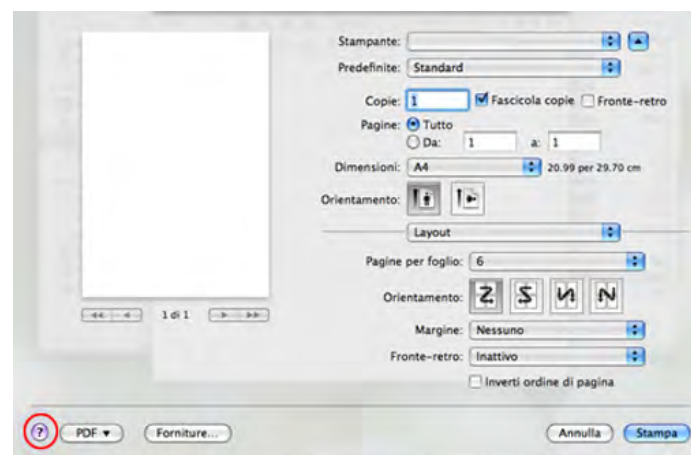

# Caratteristiche di stampa

## Stampa in Linux



Alcune funzioni potrebbero non essere disponibili a seconda del modello o delle opzioni. In tal caso, tali funzioni non sono supportate.

## Stampa dalle applicazioni

Sono molte le applicazioni Linux che consentono di stampare utilizzando il sistema CUPS (Common UNIX Printing System). Il dispositivo può essere utilizzato per eseguire la stampa da una qualsiasi di queste applicazioni.

- 1 Aprire un'applicazione e selezionare **Print** dal menu **File**.
- 2 Selezionare direttamente **Print** se si utilizza lpr.
- 3 Nella finestra LPR GUI, selezionare il nome modello del dispositivo dall'elenco delle stampanti, quindi fare clic su **Properties**.
- 4 Modificare le proprietà del lavoro di stampa utilizzando le quattro schede seguenti visualizzate nella parte superiore della finestra.
  - **General:** Modifica il formato carta, il tipo di carta e l'orientamento dei documenti. Attiva la funzione fronte-retro, aggiunge informazioni iniziali e finali e cambia il numero di pagine per foglio.



La stampa fronte/retro automatica/manuale potrebbe non essere disponibile a seconda dei modelli. In alternativa, è possibile utilizzare il sistema di stampa lpr o altre applicazioni per stampare le pagine dispari e quelle pari.

- **Text:** Definisce i margini della pagina e le opzioni di testo, quali spaziatura o colonne.
  - **Graphics:** Imposta le opzioni grafiche che verranno utilizzate quando si stampano file di immagini, ad esempio le opzioni relative ai colori, il formato o la posizione delle immagini.
  - **Advanced:** Imposta la risoluzione di stampa, l'origine della carta e la destinazione.
- 5 Fare clic su **Apply** per applicare le modifiche e chiudere la finestra **Properties**.
  - 6 Fare clic su **OK** nella finestra **LPR GUI** per iniziare la stampa.
  - 7 Viene visualizzata la finestra di stampa che consente di monitorare lo stato del lavoro di stampa.

Per annullare il lavoro corrente, fare clic su **Cancel**.

# Caratteristiche di stampa

## Stampa di file

sull'apparecchio è possibile stampare molti tipi diversi di file utilizzando il metodo CUPS standard, ossia direttamente dall'interfaccia della riga di comando. L'utility CUPS `lpr` consente eseguire tale operazione, tuttavia pacchetto di driver sostituisce lo strumento `lpr` standard con un programma LPR GUI molto più intuitivo e facile da utilizzare.

Per stampare un documento:

- 1 Digitare `lpr <il nome di file>` dalla riga di comando della shell Linux e premere Invio. Viene visualizzata la finestra **LPR GUI**.

Quando si digita solamente `lpr` e si preme **Enter**, la finestra **Select file(s) to print** viene visualizzata per prima. Selezionare i file che si desidera stampare, quindi fare clic su **Open**.

- 2 Nella finestra **LPR GUI**, selezionare il dispositivo in uso dall'elenco, quindi modificare le proprietà del lavoro di stampa.
- 3 Fare clic su **OK** per iniziare la stampa.

## Configurazione delle proprietà della stampante

Utilizzando la finestra **Printer Properties** accessibile da **Printers configuration**, è possibile modificare le varie proprietà del dispositivo come stampante.

- 1 Aprire il **Unified Driver Configurator**.  
Se necessario, passare a **Printers configuration**.
- 2 Selezionare il dispositivo dall'elenco delle stampanti disponibili, quindi fare clic su **Properties**.
- 3 Viene visualizzata la finestra **Printer Properties**.  
Nella parte superiore della finestra sono disponibili le cinque schede seguenti:
  - **General:** consente di modificare l'ubicazione e il nome della stampante. Il nome immesso in questa scheda viene visualizzato nell'elenco delle stampanti in **Printers configuration**.
  - **Connection:** consente di visualizzare o selezionare un'altra porta. Se si cambia la porta del dispositivo impostandola da USB a parallela o viceversa mentre la stampante è in uso, è necessario riconfigurare la porta in questa scheda.
  - **Driver:** Consente di visualizzare o selezionare un altro driver dell'apparecchio. Facendo clic su **Options**, è possibile impostare le opzioni predefinite del dispositivo.

# Caratteristiche di stampa

- **Jobs:** visualizza l'elenco dei lavori di stampa. Fare clic su **Cancel job** per annullare il lavoro selezionato e selezionare la casella di controllo **Show completed jobs** per visualizzare i lavori precedenti nell'elenco.
- **Classes:** Visualizza la classe a cui appartiene l'apparecchio. Fare clic su **Add to Class** per aggiungere l'apparecchio a una classe specifica oppure su **Remove from Class** per rimuovere l'apparecchio dalla classe selezionata.

**4** Fare clic su **OK** per applicare le modifiche e chiudere la finestra **Printer Properties**.

# Funzioni di digitalizzazione



- Per le funzioni di scansione di base, fare riferimento alla Guida di base (vedere “Digitalizzazione di base” a pagina 67).
- Alcune funzioni potranno non essere disponibili a seconda dei modelli e degli articoli opzionali (vedere “Funzioni per modello” a pagina 7).
- La risoluzione massima ottenibile dipende da diversi fattori, quali la velocità del computer, lo spazio su disco disponibile, la memoria, le dimensioni dell'immagine da digitalizzare e le impostazioni di profondità di bit. Pertanto, a seconda del sistema utilizzato e dell'oggetto da digitalizzare, la digitalizzazione alle risoluzioni più elevate potrebbe non essere possibile.

## Metodo di digitalizzazione base



Alcune funzioni potranno non essere disponibili a seconda dei modelli e degli articoli opzionali (vedere “Funzione Varie” a pagina 10).

È possibile digitalizzare gli originali con il dispositivo tramite un cavo USB o la rete. Per la digitalizzazione dei documenti sono disponibili le seguenti metodologie:

- **Digit. su PC:** digitalizza gli originali dal pannello di controllo. Dopodiché, i dati digitalizzati saranno memorizzati nella cartella **Documenti** dei computer collegati (vedere “Digitalizzazione di base” a pagina 67).

- **TWAIN:** TWAIN è l'applicazione predefinita per le immagini. La digitalizzazione di un'immagine avvia l'applicazione selezionata, consentendo di controllare il processo di digitalizzazione. Questa funzione è utilizzabile attraverso la connessione locale o quella di rete (vedere “Digitalizzazione dal programma di modifica delle immagini” a pagina 254).
- **Samsung Assistente digitalizzazione/Samsung Easy Document Creator:** È possibile utilizzare questo programma per digitalizzare immagini o documenti.
  - Vedere “Digitalizzazione con Samsung Scan Assistant” a pagina 255.
  - Vedere “Utilizzo di Samsung Easy Document Creator” a pagina 281.
- **WIA:** WIA è l'acronimo di Windows Images Acquisition. Per poter utilizzare questa funzione, il computer deve essere collegato direttamente al dispositivo tramite cavo USB (vedere “Digitalizzazione mediante il driver WIA” a pagina 254).
- **Memoria USB:** È possibile digitalizzare un documento e salvare l'immagine digitalizzata su un dispositivo di memoria USB.

# Funzioni di digitalizzazione

## Configurazione delle impostazioni di digitalizzazione sul computer



Alcune funzioni potranno non essere disponibili a seconda dei modelli e degli articoli opzionali (vedere “Funzioni per modello” a pagina 7).

- 1 Aprire **Samsung Easy Printer Manager** (vedere “Utilizzo di Samsung Easy Printer Manager” a pagina 277).
- 2 Selezionare il dispositivo appropriato da **Elenco stampanti**.
- 3 Selezionare il menu **Impostazioni digitalizzazione su PC**.
- 4 Selezionare l'opzione desiderata.
  - **Attivazione digitalizzazione:** Indica se per questa digitalizzazione è attiva sul dispositivo.
  - Scheda **Base:** Contiene le impostazioni relative alla digitalizzazione generale e al dispositivo.
  - Scheda **Immagine:** Contiene le impostazioni relative alla modifica dell'immagine.
- 5 Premere **Salva > OK**.

## Scansione dal dispositivo connesso alla rete



I dispositivi che non supportano l'interfaccia di rete non potranno utilizzare questa funzione (vedere “Vista posteriore” a pagina 24).

Verificare che il driver della stampante sia installato sul computer con il CD del software, dal momento che il driver della stampante comprende il programma di digitalizzazione (vedere “Installazione del driver in locale” a pagina 32).

- 1 Inserire un documento a faccia in giù sul vetro del documento, oppure caricare uno o più documenti a faccia in su nell'alimentatore documenti (vedere “Caricamento degli originali” a pagina 52).
- 2 Selezionare  (**Digitalizza**) > **Digit. su PC** > **PC di rete** sul pannello di controllo.





Se viene visualizzato il messaggio **Non disponibile**, verificare la connessione della porta oppure selezionare **Pannello Attiva digitalizzazione da dispositivo** in **Samsung Easy Printer Manager**

>  Passa a modalità avanzata > **Impostazioni digitalizzazione su PC**.

# Funzioni di digitalizzazione

- 3** Selezionare l'**ID** computer registrato e inserire la **Password**, se necessario.



- L'**ID** corrisponde all'**ID** di digitalizzazione registrato per **Samsung Easy Printer Manager** >  Passa a modalità avanzata > **Impostazioni digitalizzazione su PC**.
- La **Password** corrisponde al numero di quattro cifre della password registrata per **Samsung Easy Printer Manager** >  Passa a modalità avanzata > **Impostazioni digitalizzazione su PC**.

- 4** Selezionare l'opzione desiderata e premere **OK**.

- 5** La digitalizzazione inizia.



L'immagine digitalizzata viene salvata sul computer in **C:\Utenti\nome utente\Documenti**. La cartella di salvataggio può variare a seconda del sistema operativo o dell'applicazione utilizzati.

## Digitalizzazione per WSD

Consente di digitalizzare gli originali e salvare i dati digitalizzati in un computer collegato, se questo supporta la funzione WSD (Web Service for Device). Per utilizzare la funzione WSD è necessario installare il driver di stampa WSD nel computer. Per Windows 7, è possibile installare il driver di stampa WSD con **Pannello di controllo > Dispositivi e stampanti > Aggiungi una stampante**. Fare clic su **Aggiungi stampante di rete** nella procedura guidata.



- I dispositivi che non supportano l'interfaccia di rete non potranno utilizzare questa funzione (vedere "Funzioni per modello" a pagina 7).
- La funzione WSD funziona solo su computer con Windows Vista® o versioni successive compatibili WSD.
- I seguenti passaggi d'installazione sono basati su computer Windows 7.



# Funzioni di digitalizzazione

## Installazione di un driver di stampa WSD

- 1 Selezionare **Avvio > Pannello di controllo > Dispositivi e stampanti > Aggiungi una stampante**.
- 2 Fare clic su **Aggiungi stampante di rete, wireless o Bluetooth** nella procedura guidata.
- 3 Nell'elenco delle stampanti, selezionare la stampante da utilizzare e fare clic su **Avanti**.



- L'indirizzo IP della stampante WSD è `http://Indirizzo IP/ws/` (esempio: `http://111.111.111.111/ws/`).
- Se non è elencata alcuna stampante WSD, fare clic su **La stampante desiderata non è nell'elenco > Aggiungi una stampante utilizzando un nome host o un indirizzo TCP/IP** e selezionare **Dispositivo servizi Web** da **Tipo di dispositivo**. Quindi immettere l'indirizzo IP della stampante.

- 4 Seguire le istruzioni presentate dalla finestra di installazione.

## Digitalizzazione mediante la funzione WSD

- 1 Assicurarsi che il dispositivo sia collegato al computer e sia acceso.
- 2 Inserire un documento a faccia in giù sul vetro del documento, oppure caricare uno o più documenti a faccia in su nell'alimentatore documenti (vedere "Caricamento degli originali" a pagina 52).
- 3 Selezionare  (**Digitalizza**) > **Digital su WSD** sul pannello di controllo.



Se viene visualizzato il messaggio **Non disponibile**, controllare la connessione della porta. In alternativa, verificare che il driver di stampa WSD sia correttamente installato.

- 4 Selezionare il nome del computer nell'elenco **Elenco PC WSD**.
- 5 Selezionare l'opzione desiderata e premere **OK**.
- 6 La digitalizzazione inizia.

# Funzioni di digitalizzazione

## Digitalizzazione dal programma di modifica delle immagini

È inoltre possibile digitalizzare e importare documenti in software di modifica delle immagini quali Adobe Photoshop, se il software è abilitato TWAIN. Seguire i passaggi seguenti per digitalizzare tramite il software conforme a TWAIN.

- 1 Assicurarsi che il dispositivo sia collegato al computer e sia acceso.
- 2 Inserire un documento a faccia in giù sul vetro del documento, oppure caricare uno o più documenti a faccia in su nell'alimentatore documenti (vedere “Caricamento degli originali” a pagina 52).
- 3 Aprire un'applicazione, ad es. Adobe Photoshop.
- 4 Fare clic su **File > Importa**, quindi selezionare il dispositivo scanner.
- 5 Definire le opzioni di digitalizzazione.
- 6 Digitalizzare e salvare l'immagine digitalizzata.

## Digitalizzazione mediante il driver WIA

Il dispositivo supporta il driver WIA (Windows Image Acquisition) per la digitalizzazione delle immagini. WIA è uno dei componenti standard forniti da Microsoft Windows 7 e funziona con videocamere digitali e scanner. A differenza del driver TWAIN, il driver WIA consente di digitalizzare e di regolare un'immagine facilmente senza utilizzare software aggiuntivo:



Il driver WIA funziona solo su sistemi operativi Windows con porta USB, ad eccezione di Windows 2000.

- 1 Assicurarsi che il dispositivo sia collegato al computer e sia acceso.
- 2 Inserire un documento a faccia in giù sul vetro del documento, oppure caricare uno o più documenti a faccia in su nell'alimentatore documenti (vedere “Caricamento degli originali” a pagina 52).
- 3 Fare clic su **Avvio > Pannello di controllo > Hardware e suoni > Dispositivi e stampanti**.
- 4 Fare clic sull'icona del driver del dispositivo in **Stampanti e fax > Avvia ricerca**.
- 5 Viene visualizzata l'applicazione **Nuova digitalizzazione** di Windows.

# Funzioni di digitalizzazione

- 6 Scegliere le preferenze di digitalizzazione e fare clic su **Anteprima** per visualizzare come le preferenze agiscono sull'immagine.
- 7 Digitalizzare e salvare l'immagine digitalizzata.

## Digitalizzazione con Samsung Scan Assistant

Per installare il software della stampante è necessario scaricare il software Samsung Assistente digitalizzazione dal sito Web Samsung (<http://www.samsung.com> > trova il prodotto > Supporto o Download).



- Per Windows, è necessario scaricare **Samsung Assistente digitalizzazione** dal sito Web Samsung per installare il software della stampante (<http://www.samsung.com> > trova il prodotto > Supporto o Download).
- Per Macintosh, aprire la cartella **Applicazione > Samsung > Samsung Assistente digitalizzazione**.
- Per Windows è possibile utilizzare la funzionalità OCR (Optical Character Reader) dal programma Samsung Scan Assistant.

- 1 Dal sito Web Samsung, scaricare il software Samsung Scan Assistant sul computer. Aprire, quindi, il pacchetto software e installarlo.
- 2 Assicurarsi che il dispositivo sia collegato al computer e sia acceso.

- 3 Inserire un documento a faccia in giù sul vetro del documento, oppure caricare uno o più documenti a faccia in su nell'alimentatore documenti (vedere "Caricamento degli originali" a pagina 52).
- 4 Fare clic su **Avvio > Tutti i programmi > Samsung Printers** e avviare **Samsung Scan Assistant**.



Selezionare il menu **Guida** oppure fare clic sul pulsante  nella finestra e fare clic sull'opzione di cui si desidera ricevere informazioni.

- 5 Definire le opzioni di digitalizzazione.
- 6 Fare clic su **Digitalizza**.

# Funzioni di digitalizzazione

## Digitalizzazione in Macintosh

### Scansione dal dispositivo connesso USB

- 1 Assicurarsi che il dispositivo sia collegato al computer e sia acceso.
- 2 Inserire un documento a faccia in giù sul vetro del documento, oppure caricare uno o più documenti a faccia in su nell'alimentatore documenti (vedere “Caricamento degli originali” a pagina 52).
- 3 Selezionare **Applicazioni** e fare clic su **Acquisizione Immagine**.

 Se viene visualizzato il messaggio **Nessun dispositivo di acquisizione immagine connesso**, scollegare il cavo USB e ricollegarlo. Se il problema persiste, fare riferimento alla Guida di **Acquisizione Immagine**.

- 4 Selezionare l'opzione desiderata.
- 5 Digitalizzare e salvare l'immagine digitalizzata.

 Se la digitalizzazione non funziona in **Acquisizione Immagine**, aggiornare Mac OS alla versione più recente. **Acquisizione Immagine** funziona correttamente in Mac OS X 10.4.7 o successivo.

### Scansione dal dispositivo connesso alla rete

 Solo modelli di rete e wireless (vedere “Funzioni per modello” a pagina 7).

- 1 Accertarsi che il dispositivo sia connesso a una rete.
- 2 Inserire un documento a faccia in giù sul vetro del documento, oppure caricare uno o più documenti a faccia in su nell'alimentatore documenti (vedere “Caricamento degli originali” a pagina 52).
- 3 Selezionare **Applicazioni** e fare clic su **Acquisizione Immagine**.
- 4 A seconda dell'OS, seguire i passaggi di seguito.
  - Per 10.4
    - Fare clic su **Dispositivi > Ricerca dispositivi** sulla barra dei menu.
    - Selezionare il dispositivo in uso nelle opzioni TWAIN. Verificare che la casella di controllo **Utilizza software TWAIN** sia selezionata.
    - Fare clic su **Connetti**.

Se viene visualizzato un messaggio di avviso, fare clic su **Cambia porta**. per selezionare la porta o se viene visualizzata l'UI TWAIN, fare clic su **Cambia porta**. dalla scheda **Preferenza** e selezionare una nuova porta.

# Funzioni di digitalizzazione

- Per 10.5
  - Fare clic su **Dispositivi > Ricerca dispositivi** sulla barra dei menu.
  - Verificare che la casella di controllo **Connesso** sia selezionata accanto al dispositivo in **Dispositivi Bonjour**.
  - Se si desidera eseguire la digitalizzazione utilizzando TWAIN, fare riferimento alla procedura per Mac OS X 10.4 illustrata in precedenza.
- Per 10.6 -10.7, selezionare il proprio dispositivo sotto **CONDIVISE**.

**5** Impostare le opzioni di digitalizzazione in tale programma.

**6** Digitalizzare e salvare l'immagine digitalizzata.



- Se la scansione non funziona in **Acquisizione Immagine**, aggiornare Mac OS alla versione più recente. **Acquisizione Immagine** funziona correttamente in Mac OS X 10.4.7 o successivo.
- Per ulteriori informazioni, fare riferimento alla Guida di **Acquisizione Immagine**.
- Inoltre, è possibile digitalizzare con software conformi a TWAIN, ad es. Adobe Photoshop.

## Digitalizzazione in Linux

### Digitalizzazione

- 1** Assicurarsi che il dispositivo sia collegato al computer e sia acceso.
- 2** Fare doppio clic su **Unified Driver Configurator** sul desktop.
- 3** Fare clic sul pulsante  per passare a Scanners Configuration.
- 4** Selezionare lo scanner dall'elenco.



# Funzioni di digitalizzazione

- 5 Fare clic su **Properties**.
- 6 Inserire un documento a faccia in giù sul vetro del documento, oppure caricare uno o più documenti a faccia in su nell'alimentatore documenti (vedere "Caricamento degli originali" a pagina 52).
- 7 Nella finestra **Scanner Properties**, fare clic su **Preview**.
- 8 Il documento viene digitalizzato e in **Preview Pane** viene visualizzata un'anteprima dell'immagine.

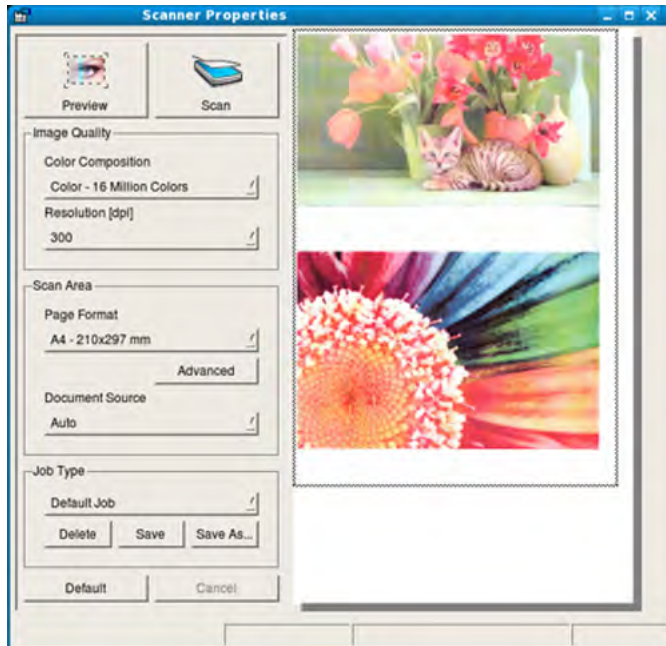

- 9 Trascinare il puntatore per definire l'area dell'immagine da digitalizzare in **Preview Pane**.

- 10 Selezionare l'opzione desiderata.
- 11 Digitalizzare e salvare l'immagine digitalizzata.



Per un uso successivo, è possibile salvarle come impostazioni di digitalizzazione e aggiungerle all'elenco a discesa **Job Type**.

## Modifica di un'immagine con Image Manager

L'applicazione Image Manager offre comandi di menu e strumenti che consentono di modificare l'immagine digitalizzata.

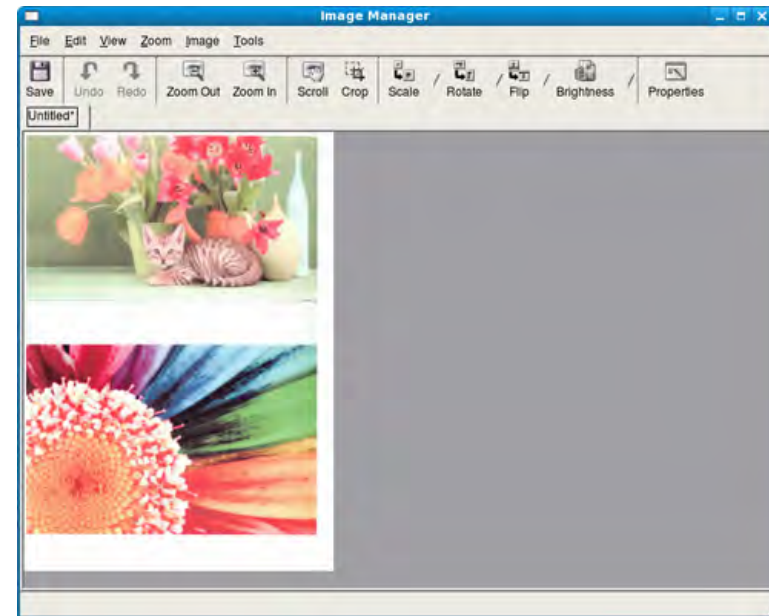



# Funzioni fax





- Per le funzioni di fax di base, fare riferimento alla Guida di base (vedere “Fax di base” a pagina 69).
- Questa funzione non è supportata per CLX-330x/CLX-330xW Series (vedere “Panoramica pannello di controllo” a pagina 25).

## Ricomposizione automatica del numero

Se il numero chiamato è occupato o non risponde quando si invia un fax, il numero viene richiamato automaticamente. Il tempo di ricomposizione dipende dall'impostazione predefinita del paese.

Quando sul display viene visualizzato il messaggio **Riprova comp.?**, premere  (**Avvio** per riselectare il numero senza aspettare. Per annullare la ricomposizione automatica, premere  (**Annulla** o **Stop/Cancella**).

Per modificare l'intervallo di tempo tra le ricomposizioni del numero e il numero di tentativi di ricomposizione,

- 1 Premere  (Fax) >  (**Menu**) > **Imposta fax** > **Invio** sul pannello di controllo.
- 2 Selezionare il valore desiderato per **Tempi risel.** o **Tempo riselez..**
- 3 Selezionare l'opzione desiderata.

## Ricomposizione del numero di fax

- 1 Premere il pulsante  (**Rp/P**) sul pannello di controllo.
- 2 Selezionare il numero di fax desiderato.  
Sono mostrati i dieci numeri dei fax inviati più di recente con i dieci ID chiamante dei fax ricevuti.
- 3 Quando si carica un originale nell'alimentatore documenti, il dispositivo inizia automaticamente l'invio.  
Se si posiziona un originale sul vetro dello scanner, selezionare **Si** per aggiungere un'altra pagina. Caricare un altro originale e premere **OK**. Al termine, selezionare **No** quando appare **Un'altra pagina?**.

## Conferma di una trasmissione

Quando l'ultima pagina dell'originale è stata inviata con successo, il dispositivo emette un segnale acustico e torna alla modalità Pronta.

Se si verificano problemi durante l'invio del fax, sul display viene visualizzato un messaggio di errore. Se si riceve un messaggio di errore, premere  (**Annulla** o **Stop/Cancella**) per cancellare il messaggio e provare a inviare di nuovo il fax.



# Funzioni fax





È possibile impostare il dispositivo in modo da stampare automaticamente un rapporto di conferma ogni volta che viene

completato un invio di fax. Premere  (Fax) >  (Menu) > **Imposta fax > Invio > Rapporto invio** sul pannello di controllo.

## Invio di un fax con il computer



- Alcune funzioni potranno non essere disponibili a seconda dei modelli e degli articoli opzionali (vedere “Funzioni per modello” a pagina 7).
- Per utilizzare questa funzione, impostare l'opzione sul pannello di controllo:

Premere  (Fax) >  (Menu) > **Funzione fax > Ricev. invio > Inoltro a PC > Attivato** sul pannello di controllo.

è possibile inviare un fax dal computer senza avvicinarsi al dispositivo.

Per inviare un fax dal computer è necessario che sia installato il programma **Samsung Network PC Fax**. Il programma viene installato quando si installa il driver della stampante.

- 1 Aprire il documento da inviare.
- 2 Selezionare **Stampa** dal menu **File**.  
Viene visualizzata la finestra **Stampa**. Che potrebbe avere un aspetto leggermente diverso a seconda dell'applicazione in uso.
- 3 Selezionare **Samsung Network PC Fax** dalla finestra **Stampa**.
- 4 Fare clic su **Stampa** o **OK**.
- 5 Immettere i numeri dei destinatari e selezionare l'opzione

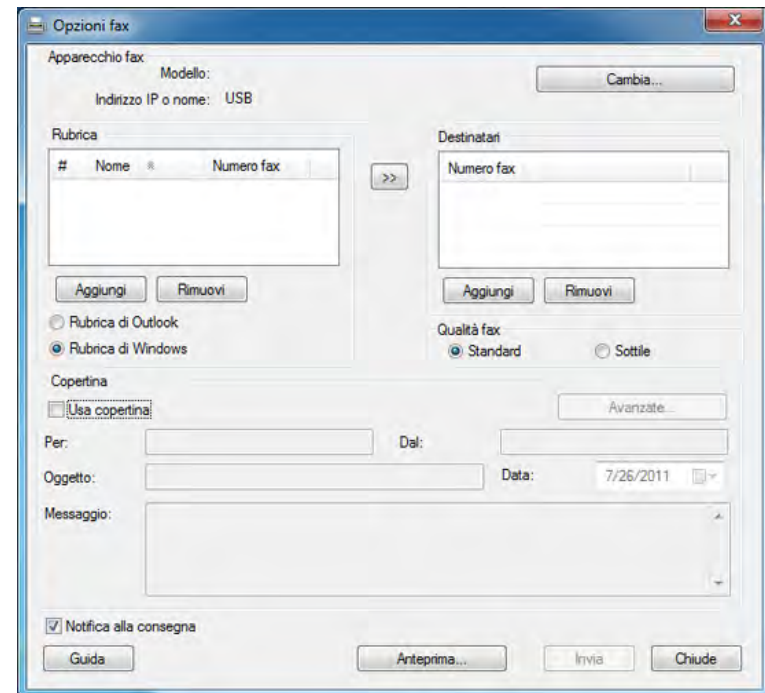



# Funzioni fax





Selezionare il menu **Guida** oppure fare clic sul pulsante  nella finestra e fare clic sull'opzione di cui si desidera ricevere informazioni.

**6** Fare clic su **Invia**.

## Trasmissione fax differita

È possibile impostare il dispositivo per l'invio differito di un fax quando l'utente non è presente. Non è possibile inviare un fax a colori tramite questa funzione.

- 1** Inserire un documento a faccia in giù sul vetro del documento, oppure caricare uno o più documenti a faccia in su nell'alimentatore documenti.
- 2** Premere  (Fax) sul pannello di controllo.
- 3** Regolare la risoluzione e la scurezza per adattarle alle esigenze del fax.
- 4** Premere  (**Menu**) > **Funzione fax** > **Invio ritard.** sul pannello di controllo.
- 5** Inserire il numero del dispositivo di ricezione fax e premere **OK**.

**6** Il display chiede di immettere un altro numero di fax per inviare il documento.

**7** Per immettere più di cinque numeri di fax, premere **OK** quando viene evidenziato **Si** e ripetere il passaggio 5.



- È possibile aggiungere fino a 10 destinazioni.
- Una volta inserito un numero di selezione di gruppi di numeri, non è più possibile inserire altri numeri di selezione di gruppi di numeri.

**8** Immettere il nome e l'ora del lavoro.



Se si imposta un'ora precedente a quella corrente, il documento verrà inviato a quell'ora il giorno seguente.

**9** L'originale verrà digitalizzato nella memoria prima della trasmissione.

Il dispositivo torna alla modalità Pronta. Sul display, un messaggio ricorda che è attiva la modalità Pronta e che è impostato un fax differito.





È possibile verificare l'elenco dei lavori di fax differiti.



Premere  (**Menu**) > **Imposta sist.** > **Rapporto** > **Lavori pianif.** su pannello di controllo.

# Funzioni fax

## Aggiunta di documenti a un fax prenotato



- 1 Inserire un documento a faccia in giù sul vetro del documento, oppure caricare uno o più documenti a faccia in su nell'alimentatore documenti.
- 2 Selezionare  (fax) >  (**Menu**) > **Funzione fax** > **Agg. pagina** sul pannello di controllo.
- 3 Selezionare il fax e premere **OK**.  
Al termine, selezionare **No** quando appare **Un'altra pagina?**. Il dispositivo digitalizza l'originale in memoria.
- 4 Premere  (**Annulla** o **Stop/Cancel**) per tornare alla modalità Pronta.

## Annullamento di un fax prenotato

- 1 Selezionare  (fax) >  (**Menu**) > **Funzione fax** > **Annulla lavoro** sul pannello di controllo.
- 2 Selezionare il fax desiderato e premere **OK**.
- 3 Premere **OK** quando appare **Si**.  
Il fax selezionato verrà eliminato dalla memoria.
- 4 Premere  (**Stop/Cancel**) per tornare alla modalità Pronta.

## Invio di un fax prioritario



Questa funzione viene usata quando è necessario inviare un fax prioritario prima delle operazioni riservate. L'originale viene digitalizzato nella memoria e trasmesso immediatamente al termine dell'operazione corrente.

- 1 Inserire un documento a faccia in giù sul vetro del documento, oppure caricare uno o più documenti a faccia in su nell'alimentatore documenti.
- 2 Premere  (**Fax**) >  (**Menu**) > **Funzione fax** > **Invio priorit.** sul pannello di controllo.
- 3 Immettere il numero di fax e premere **OK**.
- 4 Inserire il nome del lavoro e premere **OK**.
- 5 Se si posiziona un originale sul vetro dello scanner, selezionare **Si** per aggiungere altre pagine. Caricare un altro originale e premere **OK**.  
Al termine, selezionare **No** quando appare **Un'altra pagina?**.  
Il dispositivo inizia a digitalizzare e inviare un fax alle destinazioni.

# Funzioni fax

## Inoltro di un fax inviato a un'altra destinazione

È possibile impostare il dispositivo per inoltrare i fax ricevuti o inviati ad altre destinazioni tramite fax. Questa funzione può essere molto utile se non si è in ufficio ma si desidera ricevere i fax.



- 1 Inserire un documento a faccia in giù sul vetro del documento, oppure caricare uno o più documenti a faccia in su nell'alimentatore documenti.
- 2 Premere  (fax) >  (**Menu**) > **Funzione fax** > **Trasfer. invio** > **Inoltro a fax** > **Attivato** sul pannello di controllo.

 Le opzioni **Inoltra** potranno non essere disponibili a seconda dei modelli e degli articoli opzionali (vedere “Funzione Varie” a pagina 10).

- 3 Immettere il numero del fax, l'indirizzo e-mail o l'indirizzo del server e premere **OK**.
- 4 Premere  (**Annulla** o **Stop/Cancel**) per tornare alla modalità Pronta.  
I fax inviati successivamente verranno inoltrati al dispositivo fax specificato.

## Inoltro di un fax ricevuto

È possibile impostare il dispositivo per inoltrare i fax ricevuti o inviati ad altre destinazioni tramite fax. Questa funzione può essere molto utile se non si è in ufficio ma si desidera ricevere i fax.

- 1 Premere  (Fax) >  (**Menu**) > **Funzione fax** > **Inoltra ricevuti** o **Ricev. invio** > **Inoltro a fax** o **Inoltro a PC** > **Inoltra** sul pannello di controllo.



- Le opzioni **Inoltra** potranno non essere disponibili a seconda dei modelli e degli articoli opzionali (vedere “Funzione Varie” a pagina 10).
- Per impostare il dispositivo per la stampa di un fax al termine dell'inoltro del fax, selezionare **Inoltra e stampa**.



- 2 Immettere il numero del fax, l'indirizzo e-mail o l'indirizzo del server e premere **OK**.
- 3 Immettere l'ora iniziale e finale e premere **OK**.
- 4 Premere  (**Annulla** o **Stop/Cancel**) per tornare alla modalità Pronta.  
I fax inviati successivamente verranno inoltrati al dispositivo fax specificato.

# Funzioni fax

## Ricezione di un fax con il computer



- Alcune funzioni potranno non essere disponibili a seconda dei modelli e degli articoli opzionali (vedere “Funzioni per modello” a pagina 7).
- Per utilizzare questa funzione, impostare l'opzione sul pannello di controllo:





Premere  (Fax) >  (Menu) > **Funzione fax** > **Ricev. invio** > **Inoltro a PC** > **Inoltra** sul pannello di controllo.

- 1 Aprire Samsung Easy Printer Manager.
- 2 Selezionare il dispositivo appropriato da **Elenco stampanti**.
- 3 Selezionare il menu **Impostazioni fax su PC**.
- 4 Utilizzare **Attiva ricezione fax da dispositivo** per modificare le impostazioni fax.
  - **Tipo di immagine:** Convertire i fax ricevuti in PDF o TIFF.
  - **Salva posizione:** Selezionare l'ubicazione in cui salvare i fax convertiti.
  - **Prefisso:** Selezionare il prefisso.
  - **Stampa fax ricevuto:** dopo la ricezione del fax, imposta le informazioni di stampa del fax ricevuto.

- **Avvisami al termine:** Impostare la visualizzazione di una finestra pop-up per notificare la ricezione di un fax.
- **Apri con l'applicazione predefinita:** Una volta ricevuto il fax, aprirlo con l'applicazione predefinita.
- **Nessuno:** Dopo aver ricevuto un fax, il dispositivo non lo notifica all'utente né apre l'applicazione.

- 5 Premere **Salva** > **OK**.

## Modifica delle modalità di ricezione

- 1 Premere  (Fax) >  (Menu) > **Imposta fax** > **Ricezione** > **Modo ricezione** sul pannello di controllo.
- 2 Selezionare l'opzione desiderata.
  - **Fax:** consente di rispondere a una chiamata fax in entrata e passa immediatamente alla modalità di ricezione fax.
  - **Tel:** consente di ricevere un fax premendo  (**Selez.**), quindi il pulsante  (**Avvio**).

# Funzioni fax

- **Risp/Fax:** riguarda il caso in cui al dispositivo è collegata una segreteria telefonica. Il dispositivo risponde a una chiamata in entrata, quindi il chiamante può lasciare un messaggio sulla segreteria telefonica. Se il dispositivo fax rileva un tono fax sulla linea, passa automaticamente alla modalità Fax per ricevere il fax.



Per utilizzare la modalità **Risp/Fax**, collegare una segreteria telefonica alla presa EXT sulla parte posteriore del dispositivo.



- **DRPD:** È possibile ricevere una chiamata mediante la funzione di rilevazione squillo di riconoscimento (DRPD, Distinctive Ring Pattern Detection). Si tratta di un servizio delle compagnie telefoniche che consente a un utente di utilizzare un'unica linea telefonica per rispondere a numeri di telefono diversi. Per ulteriori informazioni, vedere "Ricezione di fax tramite la modalità DRPD" a pagina 266.



A seconda del paese questa impostazione potrebbe non essere disponibile.

- 3 Premere **OK**.
- 4 Premere  (**Annulla** o **Stop/Cancella**) per tornare alla modalità Pronta.

## Ricezione manuale in modalità Telefono

È possibile ricevere una chiamata fax premendo il pulsante  (**Selez.**) e poi  (**Avvio**) quando si avverte un tono fax.

## Ricezione in modalità Segreteria/Fax

Per utilizzare questa modalità, collegare una segreteria telefonica alla presa EXT sulla parte posteriore del dispositivo. Se il chiamante lascia un messaggio, la segreteria telefonica lo registra. Se il dispositivo rileva un tono fax sulla linea, inizia automaticamente a ricevere il fax.



- Se il dispositivo è stato impostato in questa modalità e la segreteria telefonica è spenta o non vi è alcuna segreteria telefonica collegata alla presa EXT, il dispositivo passa automaticamente in modalità Fax dopo un numero di squilli predefinito.
- Se la segreteria telefonica consente all'utente di selezionare il numero di squilli, impostarla per la risposta dopo 1 squillo.
- Se il dispositivo è in modalità Telefono è necessario scollegare o spegnere la segreteria telefonica con il fax. In caso contrario, il messaggio in uscita dalla segreteria telefonica interromperà la conversazione telefonica.

# Funzioni fax

## Ricezione di fax con un telefono interno

Quando si usa un telefono interno connesso al socket EXT, è possibile ricevere un fax da qualcuno con cui si sta parlando al telefono interno, senza passare al fax.

Quando si riceve una chiamata sul telefono interno e si odono i toni del fax, premere i tasti **\*9\*** sul telefono interno. Il dispositivo riceverà il fax.

**\*9\*** è il codice di ricezione remota preimpostato in fabbrica. Il primo e l'ultimo asterisco non possono essere cambiati, mentre il numero centrale può essere modificato.





Mentre si parla al telefono connesso al socket EXT, le funzioni copia e digitalizzazione non sono disponibili.

## Ricezione di fax tramite la modalità DRPD

A seconda del paese questa impostazione potrebbe non essere disponibile. Si tratta di un servizio delle compagnie telefoniche che consente a un utente di utilizzare un'unica linea telefonica per rispondere a numeri di telefono diversi. Questa funzione viene spesso utilizzata dalle aziende di servizi telefonici che rispondono alle chiamate di clienti diversi e devono sapere chi sta chiamando, in modo da rispondere nella maniera più appropriata.



A seconda del paese questa impostazione potrebbe non essere disponibile.

- 1 Selezionare  (Fax) >  (Menu) > **Imposta fax** > **Ricezione** > **Modo DRPD** > **Attesa squillo** sul pannello dim controllo.
- 2 Chiamare il proprio numero di fax da un altro telefono.
- 3 Quando il dispositivo inizia a squillare, non rispondere alla chiamata. Sono necessari diversi squilli perché l'apparecchio apprenda la giusta modulazione.  
  
Quando il dispositivo ha completato l'apprendimento, sul display viene visualizzato il messaggio **Completato Impost DRPD**. Se l'impostazione DRPD non riesce, viene visualizzato il messaggio **Err squillo DRPD**.
- 4 Premere **OK** quando appare DRPD e riprendere dal passaggio 2.

# Funzioni fax



- La funzione DRPD deve essere nuovamente impostata qualora si riassegni il numero di fax, o si colleghi il dispositivo a un'altra linea telefonica.
- Dopo che la funzione DRPD è stata impostata, chiamare nuovamente il numero di fax per verificare che il dispositivo risponda con un tono fax. Quindi effettuare una chiamata a un numero diverso assegnato alla stessa linea per accertarsi che la chiamata sia inoltrata al telefono interno o alla segreteria telefonica collegata alla presa EXT.



## Ricezione nella modalità Ricezione sicura





Alcune funzioni potranno non essere disponibili a seconda dei modelli e degli articoli opzionali (vedere “Funzioni per modello” a pagina 7).

Potrebbe essere necessario evitare che ai fax ricevuti accedano persone non autorizzate. Attivare la modalità Ricezione sicura, quindi tutti i fax in entrata vengono memorizzati. È possibile stampare i fax in entrata immettendo la password.



Per utilizzare la modalità di ricezione sicura, attivare il menu da  (Fax) >  (Menu) > **Funzione fax** > **Ricez. sicura** sul pannello di controllo.

## Stampa di fax ricevuti

- 1 Selezionare  (Fax) >  (Menu) > **Funzione fax** > **Ricez. sicura** > **Stampa** sul pannello di controllo.
- 2 Immettere la password di quattro cifre e premere **OK**.
- 3 Il dispositivo stampa tutti i fax memorizzati.

## Ricezione di fax nella memoria

Poiché l'apparecchio è multitasking, può ricevere fax mentre si stanno facendo copie o si sta stampando. Se viene ricevuto un fax durante una copia o una stampa, il dispositivo lo memorizza nella propria memoria. Al termine della copia o della stampa, il dispositivo stampa automaticamente il fax.



# Funzioni fax



Se il fax viene ricevuto e stampato, non è possibile stampare ed eseguire altri lavori contemporaneamente.

## Stampa automatica di rapporti di fax inviati

È possibile impostare il dispositivo per stampare un rapporto con le informazioni dettagliate sulle precedenti 50 operazioni di comunicazione, comprese ora e date.

- 1 Premere  (Fax) >  (**Menu**) > **Imposta fax** > **Rapporto auto** > **Attivato** sul pannello di controllo.
- 2 Premere  (**Annulla** o **Stop/Cancel**) per tornare alla modalità Pronta.





## 5. Strumenti utili di gestione

In questo capitolo vengono presentati gli strumenti di gestione forniti in dotazione per utilizzare al meglio il dispositivo.

- **Easy Capture Manager** 270
- **Samsung Easy Color Manager** 271
- **Samsung AnyWeb Print** 272
- **Easy Eco Driver** 273
- **Utilizzo di SyncThru™ Web Service** 274
- **Utilizzo di Samsung Easy Printer Manager** 277
- **Utilizzo di Samsung Easy Document Creator** 281
- **Utilizzo di Stato della stampante Samsung** 287
- **Utilizzo di Unified Driver Configurator di Linux** 289

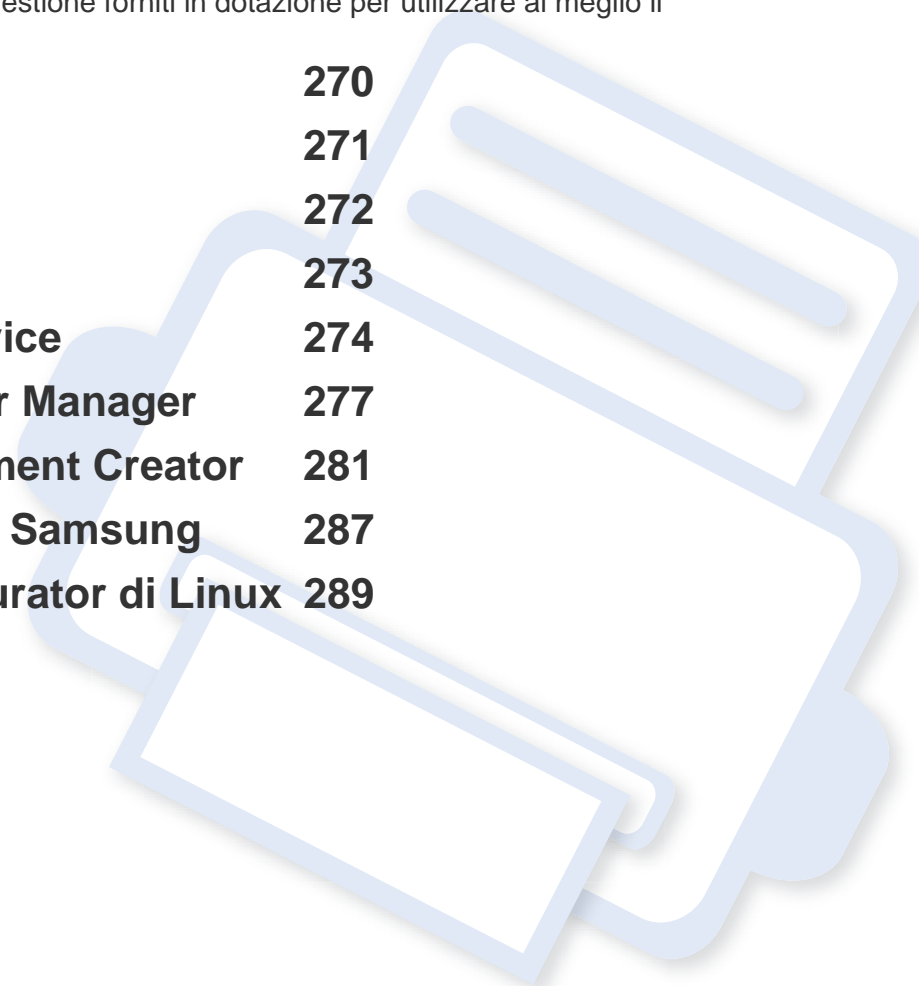

# Easy Capture Manager



- Alcune funzioni potranno non essere disponibili a seconda dei modelli e degli articoli opzionali (vedere “Software” a pagina 8).
- Disponibile solo per utenti del sistema operativo Windows (vedere “Software” a pagina 8).

Catturare la schermata e avviare Easy Capture Manager semplicemente premendo il tasto Stampa schermo. Adesso è possibile stampare facilmente la schermata catturata così com'è oppure modificata.

# Samsung Easy Color Manager

Samsung Easy Color Manager aiuta gli utenti a eseguire regolazioni di precisione con 6 tonalità di colore e altre proprietà, come luminosità, contrasto e saturazione. Le modifiche di colore possono essere salvate come un profilo e utilizzate dal driver o dall'interno del dispositivo.



- Alcune funzioni potranno non essere disponibili a seconda dei modelli e degli articoli opzionali (vedere “Software” a pagina 8).
- Disponibile solo per utenti di Windows e Macintosh OS (vedere “Software” a pagina 8).

Aiuta gli utenti delle stampanti laser a colori Samsung a modificare il colore secondo le proprie preferenze.

Scaricare il software dal sito Web Samsung e provvedere alla sua decompressione e installazione: (<http://www.samsung.com> > vostro prodotto > Support o Downloads).

# Samsung AnyWeb Print



- Alcune funzioni potranno non essere disponibili a seconda dei modelli e degli articoli opzionali (vedere “Software” a pagina 8).
- Disponibile solo per utenti di Windows e Macintosh OS (vedere “Software” a pagina 8).

Questo strumento consente di catturare schermate, vedere in anteprima, ritagliare e stampare le pagine di Windows Internet Explorer più facilmente rispetto a quando si utilizza il programma normale.

Scaricare il software dal sito Web Samsung e provvedere alla sua decompressione e installazione: (<http://www.samsung.com> > vostro prodotto > Support o Downloads).

# Easy Eco Driver



- Alcune funzioni potranno non essere disponibili a seconda dei modelli e degli articoli opzionali (vedere “Software” a pagina 8).
- Disponibile solo per utenti del sistema operativo Windows (vedere “Software” a pagina 8).

Con Easy Eco Driver, è possibile applicare le funzioni ecologiche prima di iniziare la stampa per risparmiare carta e toner. Per utilizzare questa applicazione, è necessario selezionare la casella di controllo **Avvia Easy Eco Driver prima di stampare il lavoro** nelle proprietà della stampante.

Easy Eco Driver consente inoltre di eseguire piccole modifiche, tra cui la rimozione di immagini e testo, la modifica degli attributi dei caratteri e molto altro. È possibile salvare le impostazioni utilizzate di frequente come preferite.

## Utilizzo:

- 1 Aprire un documento da stampare.
- 2 Stampare il documento.  
Viene visualizzata una finestra di anteprima.
- 3 Selezionare le opzioni da applicare al documento.  
È possibile vedere l'anteprima delle funzioni applicate.
- 4 Fare clic su **Stampa**.

# Utilizzo di SyncThru™ Web Service



- Internet Explorer 6.0 o superiore è il requisito minimo per SyncThru™ Web Service.
- La descrizione di SyncThru™ Web Service contenuta in questa Guida dell'utente può apparire diversa rispetto all'apparecchio utilizzato, in base alle opzioni e al modello.
- Solo modelli wireless (vedere “Funzione Varie” a pagina 10).

## Accesso a SyncThru™ Web Service

- 1 Avviare un browser Web, come Internet Explorer, da Windows. Immettere l'indirizzo IP macchina (http://xxx.xxx.xxx.xxx) nel campo dell'indirizzo e premere il tasto Invio o fare clic su **Vai**.
- 2 Si apre il sito Web incorporato nel dispositivo.

## Eseguire il login a SyncThru™ Web Service

Prima di poter configurare le opzioni in SyncThru™ Web Service, è necessario eseguire il login come amministratore. È possibile utilizzare SyncThru™ Web Service senza eseguire il login, ma in questo caso non si avrà accesso alla scheda **Impostazioni** e alla scheda **Sicurezza**.

- 1 Fare clic su **Accesso** nell'angolo superiore destro del sito Web SyncThru™ Web Service.
- 2 Se è la prima volta che si esegue il login a **SyncThru™ Web Service**, è necessario accedere come amministratore. Digitare i seguenti **ID** e **Password** predefiniti. Per motivi di sicurezza, si consiglia di modificare la password predefinita.
  - **ID: admin**
  - **Password: sec00000**

## Panoramica di SyncThru™ Web Service



Informazioni

Impostazioni

Sicurezza

Manutenzione



Alcune schede potrebbero non essere visualizzate in base al modello.

# Utilizzo di SyncThru™ Web Service

## Scheda Informazioni

---

questa scheda fornisce informazioni generali sul dispositivo. È possibile verificare informazioni quali, ad esempio, la quantità di toner rimanente. Inoltre, è possibile stampare rapporti, come il rapporto sugli errori.

- **Avvisi attivi:** Mostra gli avvisi segnalati nell'apparecchio e il relativo livello di gravità.
- **Materiali di consumo:** Mostra quante pagine vengono stampate e la quantità di toner rimasta nella cartuccia.
- **Contatori utilizzo:** Mostra il conteggio di utilizzo in base ai tipi di stampe: solo fronte e fronte-retro.
- **Impostazioni attuali:** Mostra le informazioni di rete dell'apparecchio.
- **Informazioni di stampa:** Stampa i rapporti relativi al sistema, indirizzi e-mail e rapporti di caratteri.

## Scheda Impostazioni

---

Questa scheda consente di impostare le configurazioni fornite dal dispositivo e dalla rete. Per visualizzare questa scheda è necessario eseguire il login come amministratore.

- Scheda **Impostazioni apparecchio:** Imposta le opzioni fornite dall'apparecchio.
- Scheda **Impostazioni di rete:** Mostra le opzioni per l'ambiente di rete. Imposta le opzioni quali i protocolli TCP/IP e di rete.

## Scheda Sicurezza

---

Questa scheda consente di impostare le informazioni di sicurezza del sistema e della rete. Per visualizzare questa scheda è necessario eseguire il login come amministratore.

- **Sicurezza sistema:** Imposta le informazioni sull'amministratore del sistema e attiva o disattiva le funzioni dell'apparecchio.
- **Sicurezza di rete:** Esegue le impostazioni per il filtraggio IPv4/IPv6 e server di autenticazione.

## Scheda Manutenzione

---

In questa scheda è possibile gestire il dispositivo, eseguire l'aggiornamento del firmware e impostare le informazioni di contatto per l'invio di e-mail. Inoltre, è possibile collegarsi al sito Web Samsung oppure scaricare i driver selezionando il menu **Collegamento**.

- **Aggiornamento firmware:** Aggiornare il firmware dell'apparecchio.
- **Informazioni contatto:** Mostra le informazioni contatto.
- **Collegamento:** Mostra i collegamenti a siti utili in cui è possibile scaricare o controllare le informazioni.

# Utilizzo di SyncThru™ Web Service

## Impostazione dell'amministratore del sistema

Questa impostazione è necessaria per l'uso dell'opzione di notifica e-mail.



A seconda delle opzioni o dei modelli, alcuni menu potrebbero non essere visualizzati nel display. In tal caso, non sono applicabili al dispositivo.

- 1 Avviare un browser Web, come Internet Explorer, da Windows.  
Immettere l'indirizzo IP del dispositivo (<http://xxx.xxx.xxx.xxx>) nel campo dell'indirizzo e premere il tasto Invio o fare clic su **Vai**.
- 2 Si apre il sito Web incorporato nel dispositivo.
- 3 Dalla scheda **Sicurezza**, selezionare **Sicurezza sistema > Amministratore del sistema**.
- 4 Inserire il nome dell'amministratore, il numero di telefono, la posizione e l'indirizzo e-mail.
- 5 Fare clic su **Applica**.



# Utilizzo di Samsung Easy Printer Manager



- Alcune funzioni potranno non essere disponibili a seconda dei modelli e degli articoli opzionali (vedere “Software” a pagina 8).
- Disponibile solo per utenti di Windows e Macintosh OS (vedere “Software” a pagina 8).
- Per Windows, Internet Explorer 6.0 o versione successiva è il requisito minimo per Samsung Easy Printer Manager.

Samsung Easy Printer Manager è un'applicazione che combina le impostazioni apparecchio Samsung in una sola posizione. Samsung Easy Printer Manager combina le impostazioni apparecchio e gli ambienti di stampa, le impostazioni/azioni e il lancio. Tutte queste funzioni forniscono un gateway per utilizzare comodamente l'apparecchio Samsung. Samsung Easy Printer Manager fornisce due interfacce utente distinte tra cui scegliere: l'interfaccia utente di base e quella avanzata. Passare tra le due interfacce è semplice: basta un clic su un pulsante.

## Descrizione di Samsung Easy Printer Manager

Per aprire il programma:

### Per Windows

Selezionare **Avvio > Programmi o Tutti i programmi > Samsung Printers > Samsung Easy Printer Manager > Samsung Easy Printer Manager**.

### Per Macintosh

Aprire la cartella **Applicazioni > Samsung > Samsung Easy Printer Manager**

L'interfaccia Samsung Easy Printer Manager comprende svariate sezioni di base, come illustrato nella tabella che segue:





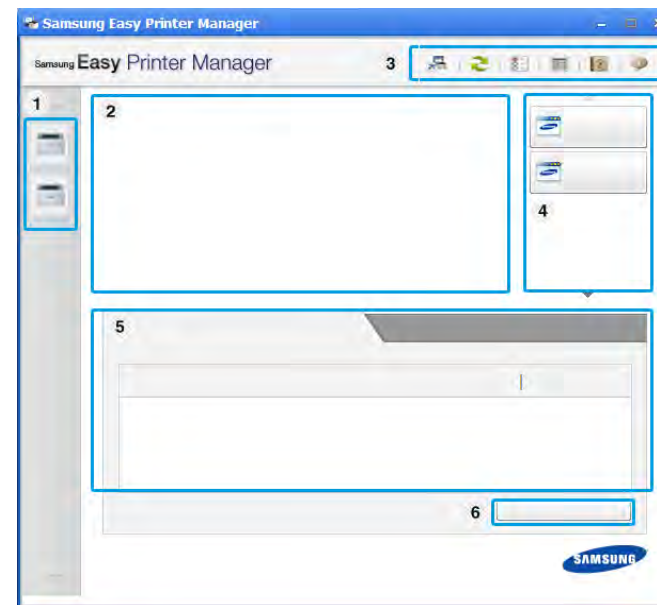

La schermata può variare a seconda del sistema operativo utilizzato.





1	Elenco stampanti	Nell'Elenco stampanti sono visualizzate le stampanti installate sul computer e le stampanti di rete aggiunte mediante la ricerca in rete (solo Windows).
---	------------------	--

# Utilizzo di Samsung Easy Printer Manager

2	Informazioni stampante	<p>Quest'area fornisce informazioni generali sull'apparecchio. È possibile controllare le informazioni, quali il nome modello dell'apparecchio, l'indirizzo IP (o il nome porta) e lo stato apparecchio.</p> <p> È possibile consultare <b>Guida dell'utente</b>.</p> <p><b>Pulsante Risoluzione dei problemi:</b> Questo pulsante apre la <b>Guida alla soluzione dei problemi</b> quando si verifica un errore. È possibile aprire direttamente la sezione necessaria nella Guida dell'utente.</p>
3	Informazioni sull'applicazione	<p>Comprende i collegamenti per modificare le impostazioni avanzate, le preferenze, la guida e le informazioni su.</p> <p> Il pulsante  è utilizzato per passare all'<b>interfaccia utente delle impostazioni avanzate</b> (vedere "Panoramica dell'interfaccia utente delle impostazioni avanzate" a pagina 279).</p>

4	Collegamenti rapidi	<p>Visualizza i <b>Collegamenti rapidi</b> alle funzioni specifiche dell'apparecchio. Questa sezione include inoltre collegamenti alle applicazioni nelle impostazioni avanzate.</p> <p> Se il dispositivo viene connesso a una rete, viene attivata l'icona SyncThru™ Web Service.</p>
5	Area Contenuto	<p>Visualizza le informazioni relative all'apparecchio selezionato, al livello del toner e della carta rimasti. Le informazioni variano in base all'apparecchio selezionato. Non tutti i dispositivi sono dotati di questa funzione.</p>
6	Ordina materiali di consumo	<p>Fare clic sul pulsante <b>Ordine</b> dalla finestra per ordinare i materiali di consumo. È possibile ordinare online la cartuccia del toner di ricambio.</p>

 Selezionare il menu **Guida** oppure fare clic sul pulsante  nella finestra e fare clic sull'opzione di cui si desidera ricevere informazioni.

# Utilizzo di Samsung Easy Printer Manager

## Panoramica dell'interfaccia utente delle impostazioni avanzate

L'interfaccia utente avanzata è destinata all'utilizzo da parte del responsabile della gestione della rete e degli apparecchi.



A seconda delle opzioni o dei modelli, alcuni menu potrebbero non essere visualizzati nel display. In tal caso, non sono applicabili al dispositivo.

## Impostazioni dispositivo

È possibile configurare varie impostazioni quali l'impostazione del dispositivo, della carta, del layout, dell'emulazione, della rete e delle informazioni di stampa.

## Impostazioni digitalizzazione su PC

Questo menu include le impostazioni per creare o eliminare i profili di digitalizzazione su PC.

- **Attivazione digitalizzazione:** Indica se per questa digitalizzazione è attiva sul dispositivo.
- Scheda **Base:** Contiene le impostazioni relative alla digitalizzazione generale e al dispositivo.
- Scheda **Immagine:** Contiene le impostazioni relative alla modifica dell'immagine.

## Impostazioni fax su PC

In questo menu sono comprese le impostazioni relative alla funzionalità fax di base del dispositivo selezionato.

- **Disattiva:** Se **Disattiva** è **Accesa**, i fax in entrata non saranno ricevuti su questo dispositivo.
- **Attiva ricezione fax da dispositivo:** Attiva il fax sul dispositivo e consente più opzioni da impostare.

# Utilizzo di Samsung Easy Printer Manager

## Impostazioni avvisi (solo Windows)

---

In questo menu sono comprese le impostazioni relative agli avvisi di errore.

- **Avviso stampante:** Fornisce le impostazioni relative ai tempi di ricezione degli avvisi.
- **Avviso e-mail:** Fornisce le opzioni relative alla ricezione di avvisi tramite e-mail.
- **Cronologia avvisi:** Fornisce una cronologia degli avvisi relativi all'apparecchio e al toner.

## Contabilità lavori

---

Fornisce un'interrogazione delle informazioni di quota dell'utente specificato per la Contabilità lavori. È possibile creare le informazioni di quota e applicarle agli apparecchi tramite il software per la contabilità lavori come SyncThru™ o CounThru™ per amministratori.

# Utilizzo di Samsung Easy Document Creator

Samsung Easy Document Creator è un'applicazione utile per effettuare scansioni, compilare e salvare documenti in più formati, anche in formato .epub. Questi documenti possono essere condivisi tramite fax o siti di social network. Easy Document Creator fornisce tutti gli strumenti necessari: è possibile, ad esempio, effettuare ricerche in biblioteca o magari condividere le foto digitalizzate di una festa di compleanno.



- Disponibile solo per utenti del sistema operativo Windows.
- Per utilizzare Samsung Easy Document Creator occorre Windows XP, o versione successiva, e Internet Explorer versione 6.0 o successiva.
- Samsung Easy Document Creator viene installato automaticamente quando si installa il software del dispositivo.

## Utilizzo di Samsung Easy Document Creator

Per aprire il programma:



Selezionare **Avvio > Programmi o Tutti i programmi > Samsung Printers > Samsung Easy Document Creator > Samsung Easy Document Creator**.

L'interfaccia di Samsung Easy Document Creator comprende varie sezioni di base, descritte nella tabella seguente:



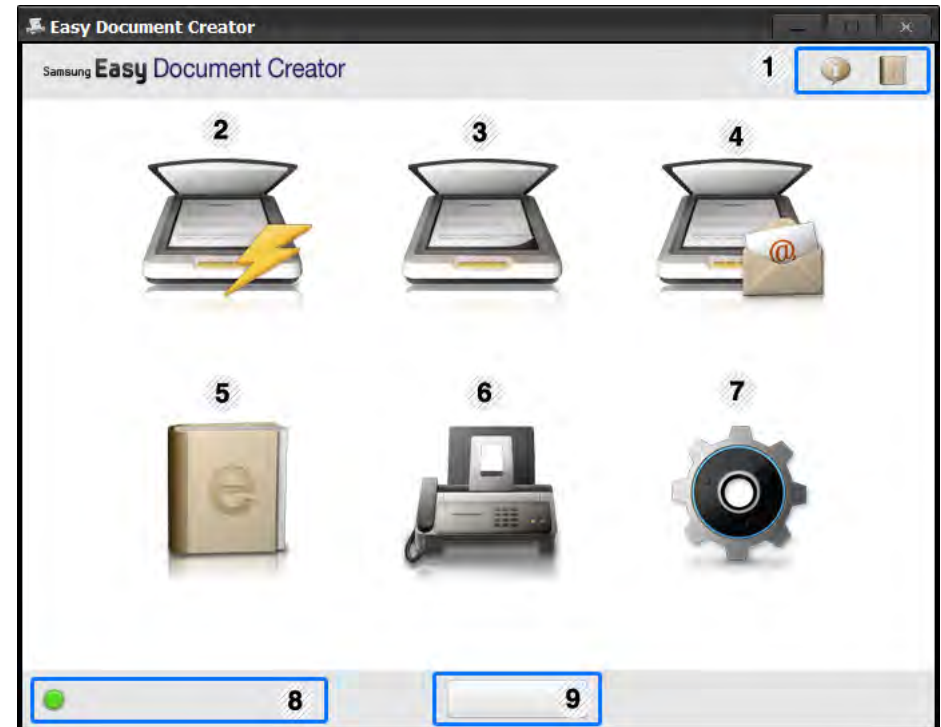

La schermata può variare a seconda del sistema operativo utilizzato.





1	 (Informazioni)	Fare clic sul pulsante di informazioni per controllare la versione del programma.
	 (Guida)	Per informazioni sull'opzione che si desidera utilizzare, fare clic sul pulsante della guida.

# Utilizzo di Samsung Easy Document Creator

2	<b>Digitalizzazione rapida</b>	Digitalizza automaticamente in base alle impostazioni di configurazione. È possibile preimpostare opzioni come il tipo di immagine, la dimensione del documento, la risoluzione o il tipo di file (vedere “Digitalizzazione rapida” a pagina 284).
3	<b>Digitalizza</b>	<p>Fornisce opzioni avanzate per digitalizzare i documenti uno alla volta (vedere “Digitalizzazione” a pagina 283).</p> <div data-bbox="376 603 1079 842"><p>Conversione testo è disponibile solo dopo l'installazione del software OCR (Optical Character Recognition) fornito in un file di installazione separato.</p></div> <ul style="list-style-type: none"><li>• <b>Digitalizzazione immagine:</b> Serve a digitalizzare una o più immagini.</li><li>• <b>Digitalizzazione documento:</b> Serve a digitalizzare documenti con testo o testo e immagini.</li><li>• <b>Conversione testo:</b> Serve a digitalizzare documenti da salvare in formato di testo modificabile.</li><li>• <b>Digitalizzazione libro:</b> Serve a digitalizzare libri con lo scanner piatto.</li><li>• <b>Preferiti:</b> Preferiti creati dall'utente per le impostazioni di digitalizzazione utilizzate frequentemente.</li></ul>
4	<b>Caricamento su SNS</b>	<p>Fornisce un metodo rapido e semplice per caricare file in vari siti di social network (SNS). Consente di digitalizzare un'immagine direttamente o di selezionare un'immagine esistente per caricarla in Facebook, Flickr, Picasa, Google Docs o Twitter (vedere “Digitalizzazione su un sito di social network (SNS)” a pagina 284).</p> <div data-bbox="1487 539 2190 906"><p>Caricamento SNS è disponibile solo dopo l'installazione di Microsoft®.NET Framework 3.5 Service Pack 1 (<a href="http://www.microsoft.com/download/en/details.aspx?id=22">http://www.microsoft.com/download/en/details.aspx?id=22</a>) in Windows XP, o versioni successive, e Internet Explorer versione 7.0 o successive</p></div>
5	<b>Conversione e-book</b>	<p>Consente di digitalizzare più documenti in un singolo e-book o convertire file esistenti in formato e-book (file .epub) (vedere “Conversione in un e-book” a pagina 285).</p>

# Utilizzo di Samsung Easy Document Creator

6	<b>Invia fax</b>	Consente di inviare direttamente un fax con un documento da Easy Document Creator, se è installato il driver di Samsung Network PC Fax (vedere “Invio di un fax con il computer” a pagina 260).
		 Se il driver di Samsung Network PC Fax non è installato, l'opzione non è disponibile.
7	<b>Configurazione</b>	Fornisce le opzioni per <b>Comune</b> e Digitalizzazione rapida.
8	<b>Nome dispositivo</b>	Indica che il dispositivo di digitalizzazione/fax è pronto per essere utilizzato.
9	<b>Cerca</b>	Se non appare alcun dispositivo pronto per l'uso, fare clic su questo pulsante per trovare un dispositivo.
		 Fare clic su <b>Cerca ora</b> per cercare automaticamente tutti i dispositivi a cui è possibile accedere.



Fare clic sul pulsante Guida ( ? ) nell'angolo in alto a destra della finestra e fare clic sulle opzioni di cui si desidera ottenere informazioni.

## Utilizzo delle funzioni

### Digitalizzazione

- 1 Inserire un documento a faccia in giù sul vetro del documento, oppure caricare uno o più documenti a faccia in su nell'alimentatore documenti (vedere “Caricamento degli originali” a pagina 52).
- 2 Fare clic su **Digitalizza** dalla schermata principale.
- 3 Selezionare il tipo di scansione o un preferito e fare clic su **Avvio**.
- 4 Regolare l'immagine (**Impostazioni digitalizzazione** e **Altre opzioni**).
- 5 Fare clic su **Digitalizza** per digitalizzare l'immagine finale o su **Anteprima** per visualizzare un'altra immagine di anteprima.
- 6 Selezionare **Salva in posizione**, **Invia a e-mail** o **Invia a SNS**.
- 7 Fare clic su **Salva** (Salvataggio di una digitalizzazione), **Invia** (e-mail di una scansione) o **Condividi** (Caricamento).

# Utilizzo di Samsung Easy Document Creator



Se c'è spazio sulla lastra di vetro del documento è possibile digitalizzare più di un documento alla volta. Utilizzare lo strumento  per selezionare più aree.

## Digitalizzazione rapida

### Configurazione della digitalizzazione rapida

Per configurare le opzioni di digitalizzazione rapida:

- 1 Fare clic su **Configurazione** dalla schermata principale.
- 2 Fare clic su **Predefinito** per utilizzare le impostazioni predefinite o selezionare opzioni personalizzate.
- 3 Fare clic su **Applica** per salvare le modifiche.

### Utilizzo della scansione rapida

- 1 Inserire un documento a faccia in giù sul vetro del documento, oppure caricare uno o più documenti a faccia in su nell'alimentatore documenti (vedere “Caricamento degli originali” a pagina 52).
- 2 Fare clic su **Digitalizzazione rapida** dalla schermata principale.

- 3 Selezionare una posizione in cui salvare le immagini digitalizzate.
- 4 Fare clic su **Salva** per salvare l'immagine.



Fare clic su **Continua** per digitalizzare un'altra immagine con le stesse impostazioni.

## Digitalizzazione su un sito di social network (SNS)

### Digitalizza direttamente

- 1 Inserire un documento a faccia in giù sul vetro del documento, oppure caricare uno o più documenti a faccia in su nell'alimentatore documenti (vedere “Caricamento degli originali” a pagina 52).
- 2 Fare clic su **Caricamento su SNS** dalla schermata principale.
- 3 Fare clic su **Digitalizza su SNS > Avvio**.
- 4 Fare clic su **Digitalizza**.



# Utilizzo di Samsung Easy Document Creator

## Caricamento di un file esistente

- 1 Fare clic su **Caricamento su SNS** dalla schermata principale.
- 2 Fare clic su **File esistente su SNS > Avvio**.
- 3 Selezionare il sito e fare clic su **Aggiungi imm.** per trovare il file da caricare.
- 4 Selezionare un sito di social network a cui inviare l'immagine e fare clic su **Avanti**.
- 5 Seguire le istruzioni in ogni sito di social network.



In caso di problemi nell'accesso o nel caricamento di ogni sito SNC dovuti a problematiche dell'ambiente di rete, rivolgersi a un amministratore di rete per controllare le limitazioni di sicurezza definite nella rete. Per il corretto funzionamento del caricamento su SNS in Samsung Easy Document Creator, per le comunicazioni HTTPS è necessario un ambiente di rete senza limitazioni.

## Conversione in un e-book

### Digitalizza direttamente

- 1 Inserire un documento a faccia in giù sul vetro del documento, oppure caricare uno o più documenti a faccia in su nell'alimentatore documenti (vedere "Caricamento degli originali" a pagina 52).
- 2 Fare clic su **Conversione e-book** dalla schermata principale.
- 3 Fare clic su **Digitalizza su e-book > Avvio**.
- 4 Immettere nome e autore da utilizzare come informazioni metatag per il file **.epub**, un nome file e selezionare una posizione di salvataggio.
- 5 Fare clic su **Salva**.

### Conversione di file esistenti

- 1 Fare clic su **Conversione e-book** dalla schermata principale.
- 2 Fare clic su **File esistente su e-book > Avvio**.
- 3 Fare clic su **Aggiungi imm.** per trovare il file da convertire.

# Utilizzo di Samsung Easy Document Creator

- 4 Immettere nome e autore da utilizzare come informazioni metatag per il file **.epub**, un nome file e selezionare una posizione di salvataggio.
- 5 Fare clic su **Salva**.

## Invio di un fax

---

- 1 Fare clic su **Invia fax** dalla schermata principale.
- 2 Fare clic per aggiungere e individuare il file da inviare tramite fax.
- 3 Fare clic su **Invia fax**.
- 4 Immettere i dati del fax (numero del destinatario, informazioni nella pagina di copertina ecc.).
- 5 Fare clic su **Invia**.

## Plug-in

Easy Document Creator crea nuovi plug-in per Microsoft PowerPoint, Word ed Excel. Questi nuovi plug-in saranno collocati in un nuovo menu di Easy Document Creator nelle barre dei menu delle applicazioni: **Digitalizza su Office, Invia fax e E-book**.

# Utilizzo di Stato della stampante Samsung

Il programma Stato della stampante Samsung monitora e informa l'utente sullo stato dell'apparecchio.



- La finestra Stato della stampante Samsung e il contenuto mostrato in questa Guida dell'utente possono differire a seconda dell'apparecchio o del sistema operativo utilizzato.
- Controllare quali sistemi operativi sono compatibili con il dispositivo utilizzato (vedere "Specifiche" a pagina 126).
- Disponibile solo per utenti del sistema operativo Windows (vedere "Software" a pagina 8).

## Panoramica Stato della stampante Samsung

Se si verifica un errore durante il funzionamento, è possibile controllarlo da Stato della stampante Samsung. Stato della stampante Samsung viene installato automaticamente insieme al software apparecchio.

Inoltre, è possibile lanciare Stato della stampante Samsung manualmente. Accedere a **Preferenze stampa**, fare clic sulla scheda **Base** > pulsante **Stato stampante**.

Queste icone vengono visualizzate nella barra delle applicazioni di Windows:

Icona	Significato	Descrizione
	Normali	L'apparecchio è in modalità Pronta e non sono presenti errori o avvertenze.
	Attenzione	L'apparecchio si trova in uno stato che può condurre a un errore. Ad esempio il toner potrebbe essere scarso e quindi esaurirsi.
	Errore	L'apparecchio presenta almeno un errore.



1	<b>Livello del toner</b>	Consente di verificare il livello del toner presente in ciascuna cartuccia. Il dispositivo e il numero delle cartucce di toner mostrato nella finestra precedente possono essere diversi a seconda del dispositivo in uso. Non tutti i dispositivi sono dotati di questa funzione.
2	<b>Opzione</b>	È possibile configurare le impostazioni relative agli avvisi sui lavori di stampa.

# Utilizzo di Stato della stampante Samsung

3	<b>Ordina materiali di consumo</b>	È possibile ordinare online la cartuccia del toner di ricambio.
4	<b>Guida dell'utente</b>	<p>È possibile consultare Guida dell'utente.</p> <div data-bbox="421 395 1084 676"> Questo pulsante apre la <b>Risoluzione dei problemi</b> quando si verifica un errore. È possibile aprire direttamente la sezione relativa alla risoluzione dei problemi nella Guida dell'utente.</div>
5	<b>Chiudi</b>	Chiudere la finestra.

# Utilizzo di Unified Driver Configurator di Linux

Unified Driver Configurator è uno strumento progettato principalmente per la configurazione dei dispositivi. È necessario installare Unified Linux Driver per utilizzare Unified Driver Configurator (vedere “Installazione per Linux” a pagina 158).

Dopo aver installato il driver sul sistema Linux, l'icona Unified Driver Configurator sarà creata automaticamente sul desktop.

## Apertura della Unified Driver Configurator

- 1 Fare doppio clic su **Unified Driver Configurator** sul desktop.  
È anche possibile fare clic sull'icona del menu **Startup** e selezionare **Samsung Unified Driver > Unified Driver Configurator**.
- 2 Fare clic su ciascun pulsante a sinistra per visualizzare la finestra di configurazione corrispondente.

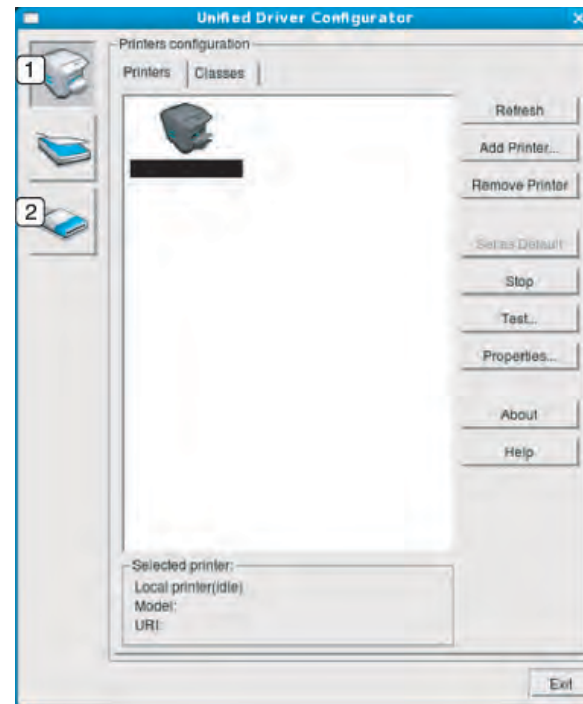

- 1 **Printer Configuration**
- 2 **Port Configuration**



Per utilizzare la guida in linea, fare clic su **Help** o sul pulsante  nella finestra.

- 3 Dopo aver modificato le configurazioni, fare clic su **Exit** per chiudere **Unified Driver Configurator**.

# Utilizzo di Unified Driver Configurator di Linux

## Printers configuration

**Printers configuration** contiene due schede: **Printers** e **Classes**.

## Scheda Printers

Visualizzare la configurazione della stampante corrente del sistema facendo clic sul pulsante con l'icona a forma di stampante sul lato sinistro della finestra **Unified Driver Configurator**.

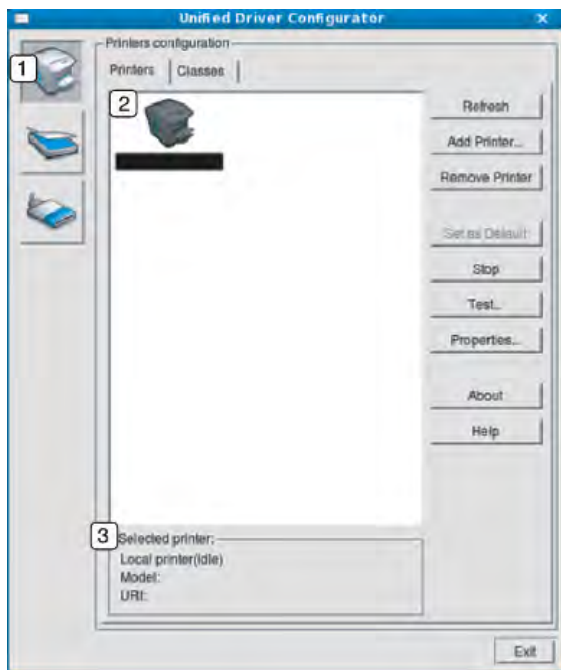

1	Consente di passare a <b>Printers configuration</b> .
2	Visualizza tutti gli apparecchi installati.
3	Visualizza lo stato, il nome modello e l'URI dell'apparecchio.

I pulsanti di controllo stampante sono i seguenti:

- **Refresh:** aggiorna l'elenco dei dispositivi disponibili.
- **Add Printer:** consente di aggiungere un nuovo dispositivo.
- **Remove Printer:** consente di rimuovere il dispositivo selezionato.
- **Set as Default:** consente di impostare il dispositivo selezionato come dispositivo predefinito.
- **Stop/Start:** consente di arrestare/avviare il dispositivo.
- **Test:** consente di stampare una pagina di prova per verificare che il dispositivo funzioni correttamente.
- **Properties:** Consente di visualizzare e modificare le proprietà della stampante.

# Utilizzo di Unified Driver Configurator di Linux

## Scheda Classes

Nella scheda Classes viene visualizzato l'elenco delle classi di dispositivi disponibili.



- 1 Visualizza tutte le classi di dispositivi.
- 2 Visualizza lo stato della classe e il numero di dispositivi inclusi nella classe.

- **Refresh:** aggiorna l'elenco delle classi.
- **Add Class:** consente di aggiungere una nuova classe di dispositivi.
- **Remove Class:** consente di rimuovere la classe del dispositivo selezionato.

## Ports configuration

In questa finestra è possibile visualizzare l'elenco delle porte disponibili, verificare lo stato di ciascuna di esse e rilasciare una porta che è rimasta bloccata nello stato occupato dopo che il relativo proprietario ha interrotto il lavoro per qualsiasi motivo.



- 1 Consente di passare a **Ports configuration**.
- 2 Visualizza tutte le porte disponibili.
- 3 Visualizza il tipo di porta, il dispositivo collegato alla porta e lo stato.

- **Refresh:** aggiorna l'elenco delle porte disponibili.
- **Release port:** consente di rilasciare la porta selezionata.



## 6. Risoluzione dei problemi

In questo capitolo vengono fornite informazioni utili sulle procedure da adottare in caso di errore.

- **Problemi di alimentazione della carta** 293
- **Problemi di alimentazione e connessione di cavi** 294
- **Problemi di stampa** 295
- **Problemi di qualità di stampa** 299
- **Problemi di copia** 307
- **Problemi di digitalizzazione** 308
- **Problemi di fax** 310
- **Problemi per il sistema operativo** 312



Per gli errori che si verificano durante l'installazione e l'impostazione wireless del software, consultare la sezione della risoluzione dei problemi nel capitolo relativo alle impostazioni wireless (vedere "Risoluzione dei problemi" a pagina 197).



# Problemi di alimentazione della carta

Condizione	Soluzioni suggerite
<b>Inceppamento della carta durante la stampa.</b>	Rimuovere la carta inceppata.
<b>I fogli di carta aderiscono l'uno all'altro.</b>	<ul style="list-style-type: none"><li>• Controllare la capacità massima di carta del vassoio.</li><li>• Assicurarsi di utilizzare il tipo di carta corretto.</li><li>• Rimuovere la carta dal vassoio e fletterla o spiegarla a ventaglio.</li><li>• La presenza di umidità può far sì che alcuni fogli di carta aderiscano l'uno all'altro.</li></ul>
<b>Alcuni fogli non vengono prelevati.</b>	È possibile che nel vassoio siano impilati tipi di carta diversi. Caricare carta di un unico tipo, formato e peso.
<b>I fogli non vengono alimentati nel dispositivo.</b>	<ul style="list-style-type: none"><li>• Rimuovere qualsiasi ostacolo dalla parte interna del dispositivo.</li><li>• La carta non è stata caricata correttamente. Rimuovere la carta dal vassoio e ricaricarla correttamente.</li><li>• Il vassoio contiene troppa carta. Rimuovere la carta in eccesso dal vassoio.</li><li>• La carta è troppo spessa. Utilizzare solo carta conforme alle specifiche previste per questo dispositivo.</li></ul>
<b>La carta continua a incepparsi.</b>	<ul style="list-style-type: none"><li>• Il vassoio contiene troppa carta. Rimuovere la carta in eccesso dal vassoio. Se si sta stampando su materiali speciali, utilizzare l'alimentatore manuale nel vassoio.</li><li>• Viene utilizzato un tipo di carta non corretto. Utilizzare solo carta conforme alle specifiche previste per questo dispositivo.</li><li>• Potrebbero esservi dei residui all'interno del dispositivo. Aprire il coperchio anteriore e rimuovere eventuali residui.</li></ul>

# Problemi di alimentazione e connessione di cavi

Condizione	Soluzioni suggerite
<b>Il dispositivo non è alimentato, o il cavo fra il computer e il dispositivo non è collegato correttamente.</b>	<ul style="list-style-type: none"><li data-bbox="658 288 2175 384">• Connettere prima l'apparecchio alla rete elettrica. Se il pannello di controllo del dispositivo include il pulsante  (Accensione/Riattivazione), premerlo.</li><li data-bbox="658 400 1357 437">• Scollegare il cavo dell'apparecchio e ricollegarlo.</li></ul>

# Problemi di stampa

Condizione	Causa probabile	Soluzioni suggerite
Il dispositivo non stampa.	Il dispositivo non è alimentato.	Connettere prima l'apparecchio alla rete elettrica. Se il pannello di controllo del dispositivo include il pulsante  ( <b>Accensione/Riattivazione</b> ), premerlo.
	Il dispositivo non è selezionato come dispositivo predefinito.	Selezionare l'apparecchio come predefinito in Windows.
	Assicurarsi che nel dispositivo non sussistano le seguenti condizioni: <ul style="list-style-type: none"><li>• Il coperchio non è chiuso. Chiudere il coperchio.</li><li>• La carta è inceppata. Rimuovere la carta inceppata (vedere “Rimozione della carta inceppata” a pagina 109).</li><li>• Non è caricata carta. Caricare la carta (vedere “Caricamento della carta nel vassoio” a pagina 44).</li><li>• La cartuccia del toner non è installata. Installazione della cartuccia del toner (vedere “Sostituzione della cartuccia del toner” a pagina 88).</li><li>• Verificare che il coperchio e i fogli di protezione vengano rimossi dalla cartuccia del toner (vedere “Sostituzione della cartuccia del toner” a pagina 88).</li></ul> Se si verifica un errore di sistema, rivolgersi all'assistenza tecnica.	
	Il cavo fra il computer e il dispositivo non è collegato correttamente.	Scollegare il cavo del dispositivo e ricollegarlo (vedere “Vista posteriore” a pagina 24).
	Il cavo fra il computer e il dispositivo è difettoso.	Se possibile, collegare il cavo a un altro computer che funzioni correttamente e stampare un lavoro. È anche possibile provare a utilizzare un altro cavo del dispositivo.
L'impostazione della porta non è corretta.	Controllare le impostazioni della stampante di Windows per assicurarsi che il lavoro di stampa venga inviato alla porta corretta. Se il computer ha più di una porta, assicurarsi che il dispositivo sia collegato alla porta corretta.	

# Problemi di stampa

Condizione	Causa probabile	Soluzioni suggerite
<b>Il dispositivo non stampa.</b>	Il dispositivo potrebbe essere configurato in modo non corretto.	Controllare le <b>Preferenze stampa</b> per verificare che tutte le impostazioni di stampa siano corrette.
	Il driver della stampante potrebbe essere installato in modo non corretto.	Disinstallare e reinstallare il driver dell'apparecchio.
	Il dispositivo non funziona correttamente.	Controllare il messaggio visualizzato sul pannello di controllo per stabilire se il dispositivo indica un errore di sistema. Rivolgersi all'assistenza tecnica.
	Le dimensioni del documento sono eccessive, pertanto lo spazio sul disco rigido del computer è insufficiente per accedere al lavoro di stampa.	Aumentare lo spazio disponibile sul disco e ristampare il documento.
	Il vassoio di uscita è pieno.	Una volta rimossa la carta dal vassoio di uscita, il dispositivo riprende la stampa.
<b>Il dispositivo seleziona i materiali di stampa dall'origine sbagliata.</b>	L'opzione carta selezionata in <b>Preferenze stampa</b> potrebbe non essere corretta.	Per molte applicazioni software, la selezione dell'origine si effettua dalla scheda <b>Carta</b> in <b>Preferenze stampa</b> (vedere "Apertura delle preferenze di stampa" a pagina 58). Selezionare l'origine corretta. Consultare la guida del driver della stampante (vedere "Utilizzo della Guida" a pagina 59).
<b>Il lavoro di stampa è eccessivamente lento.</b>	Il lavoro di stampa potrebbe essere molto complesso.	Ridurre la complessità della pagina o modificare le impostazioni della qualità di stampa.
<b>Metà della pagina rimane vuota.</b>	L'orientamento della pagina potrebbe non essere corretto.	Modificare l'orientamento della pagina nell'applicazione (vedere "Apertura delle preferenze di stampa" a pagina 58). Consultare la guida del driver della stampante (vedere "Utilizzo della Guida" a pagina 59).
	Il formato della carta e le impostazioni relative non corrispondono.	Verificare che il formato carta nelle impostazioni del driver corrisponda alla carta nel vassoio. In alternativa, verificare che il formato carta nelle impostazioni del driver della stampante corrisponda alla carta selezionata nelle impostazioni del software utilizzato (vedere "Apertura delle preferenze di stampa" a pagina 58).

# Problemi di stampa

Condizione	Causa probabile	Soluzioni suggerite
<b>Il dispositivo stampa, ma il testo è sbagliato, incomprensibile o incompleto.</b>	Il cavo del dispositivo è allentato o difettoso.	Scollegare il cavo del dispositivo e ricollegarlo. Provare con un lavoro di stampa che è già stato stampato con esito positivo. Se possibile, collegare il cavo e il dispositivo a un altro computer del cui funzionamento si è certi e stampare un lavoro. Provare a utilizzare un nuovo cavo del dispositivo.
	È stato selezionato il driver della stampante sbagliato.	Controllare il menu di selezione della stampante dell'applicazione per assicurarsi di avere selezionato il dispositivo corretto.
	L'applicazione software non funziona correttamente.	Provare a stampare un lavoro da un'altra applicazione.
<b>Le pagine vengono stampate, ma sono vuote.</b>	Il sistema operativo non funziona correttamente.	Uscire da Windows e riavviare il computer. Spegnere il dispositivo e riaccenderlo.
	La cartuccia del toner è difettosa o il toner è esaurito.	Ridistribuire il toner, se opportuno. Se necessario, sostituire la cartuccia del toner. <ul style="list-style-type: none"><li>• Vedere "Ridistribuzione del toner" a pagina 86.</li><li>• Vedere "Sostituzione della cartuccia del toner" a pagina 88.</li></ul>
	Il file potrebbe contenere pagine vuote.	Controllare il file per assicurarsi che non contenga pagine vuote.
<b>La stampante non stampa correttamente i file PDF. Mancano alcune parti della grafica, del testo o delle illustrazioni.</b>	Alcuni componenti, come il controller o la scheda, potrebbero essere difettosi.	Rivolgersi all'assistenza tecnica.
	Incompatibilità tra il file PDF e i prodotti Acrobat.	La stampa del file PDF come immagine potrebbe consentire la stampa del file. Attivare <b>Stampa come immagine</b> dalle opzioni di stampa di Acrobat.  la stampa di un file PDF come immagine richiederà un tempo maggiore.

# Problemi di stampa



Condizione	Causa probabile	Soluzioni suggerite
<b>La qualità di stampa delle fotografie non è buona. Le immagini non sono nitide.</b>	La risoluzione della fotografia è molto bassa.	Ridurre il formato della foto. Se si aumenta il formato della fotografia nell'applicazione, la risoluzione si riduce.
<b>Prima della stampa, il dispositivo emette vapore vicino al vassoio di uscita.</b>	L'uso di carta umida può provocare l'emissione di vapore durante la stampa.	Ciò non costituisce un problema. Continuare la stampa.
<b>Il dispositivo non stampa su carta di formato speciale, ad esempio carta per fatturazione.</b>	Il formato carta e le impostazioni del formato carta non corrispondono.	Impostare il formato carta corretto nell'opzione <b>Personalizzato</b> sulla scheda <b>Carta</b> delle <b>Preferenze stampa</b> (vedere "Apertura delle preferenze di stampa" a pagina 58).
<b>La carta per fatturazione stampata è arricciata.</b>	Le impostazioni del tipo di carta non corrispondono.	Cambiare l'opzione della stampante e riprovare. Passare a <b>Preferenze stampa</b> , fare clic sulla scheda <b>Carta</b> e impostare il tipo su <b>Spessa</b> (vedere "Apertura delle preferenze di stampa" a pagina 58).

# Problemi di qualità di stampa

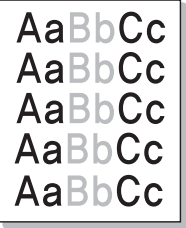
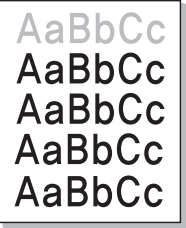
Se le parti interne del dispositivo sono sporche o se la carta è stata caricata in modo non corretto, potrebbe verificarsi una riduzione della qualità di stampa. Per risolvere il problema, consultare la tabella seguente.

Condizione	Soluzioni suggerite
<b>Stampa chiara o sbiadita</b> 	<ul style="list-style-type: none"><li>• Se la stampa contiene strisce verticali bianche o aree sbiadite, il toner sta per esaurirsi. Ordinare una nuova cartuccia del toner, (vedere “Sostituzione della cartuccia del toner” a pagina 88).</li><li>• Se continua a comparire una striscia verticale bianca o un'area sbiadita anche se il toner è sufficiente, aprire e chiudere lo sportello anteriore per 3 - 4 volte (vedere “Panoramica del dispositivo” a pagina 21).</li><li>• È possibile che la carta non sia conforme alle specifiche; ad esempio, è troppo umida o troppo ruvida.</li><li>• Se l'intera pagina risulta chiara, l'impostazione della risoluzione di stampa è troppo bassa oppure la modalità Risparmio toner è stata attivata. Regolare la risoluzione di stampa e disattivare la modalità Risparmio toner. Consultare la guida del driver della stampante.</li><li>• Una combinazione di aree sbiadite o macchiate potrebbe indicare che la cartuccia del toner deve essere pulita. Pulire l'interno del dispositivo (vedere “Pulizia del dispositivo” a pagina 96).</li><li>• La superficie della parte LSU all'interno del dispositivo potrebbe essere sporca. Pulire l'interno del dispositivo (vedere “Pulizia del dispositivo” a pagina 96). Se questi accorgimenti non consentono di risolvere il problema riscontrato, contattare l'assistenza tecnica.</li></ul>
<b>La metà superiore della carta mostra una stampa più chiara rispetto al resto della carta</b> 	<p><b>È possibile che il toner non aderisca correttamente al tipo di carta in uso.</b></p> <ul style="list-style-type: none"><li>• Cambiare l'opzione della stampante e riprovare. Passare a <b>Preferenze stampa</b>, fare clic sulla scheda <b>Carta</b> e impostare il tipo su <b>Riciclata</b> (vedere “Apertura delle preferenze di stampa” a pagina 58).</li></ul>

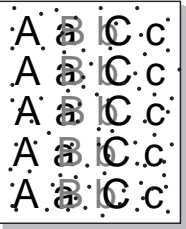
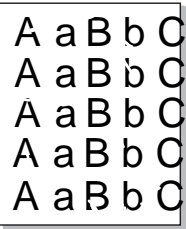
# Problemi di qualità di stampa

Condizione	Soluzioni suggerite
<p><b>Macchie di toner</b></p> 	<ul style="list-style-type: none"><li>• È possibile che la carta non sia conforme alle specifiche; ad esempio, la carta è troppo umida o troppo ruvida.</li><li>• Il rullo di trasferimento potrebbe essere sporco. Pulire l'interno del dispositivo (vedere “Pulizia del dispositivo” a pagina 96).</li><li>• Il percorso della carta potrebbe essere sporco. Rivolgersi all'assistenza tecnica (vedere “Pulizia del dispositivo” a pagina 96).</li></ul>
<p><b>Mancanza di toner</b></p> 	<p>Se la pagina presenta aree sbiadite, generalmente tondeggianti, in ordine casuale:</p> <ul style="list-style-type: none"><li>• È possibile che sia stato caricato un foglio di carta difettoso. Provare a ristampare il lavoro.</li><li>• Il contenuto di umidità della carta non è uniforme oppure la carta presenta macchie di umidità sulla superficie. Provare a stampare su una carta di marca diversa.</li><li>• L'intera risma è difettosa. I processi di produzione possono fare sì che alcune aree rifiutino il toner. Provare con un tipo o una marca di carta diversi.</li><li>• Cambiare l'opzione della stampante e riprovare. Passare a <b>Preferenze stampa</b>, fare clic sulla scheda <b>Carta</b> e impostare il tipo su <b>Spessa</b> (vedere “Apertura delle preferenze di stampa” a pagina 58).</li></ul> <p>Se questi accorgimenti non consentono di risolvere il problema riscontrato, contattare l'assistenza tecnica.</p>
<p><b>Punti bianchi</b></p> 	<p>Se sulla pagina vengono stampati dei punti bianchi, potrebbe verificarsi quanto segue.</p> <ul style="list-style-type: none"><li>• La carta è troppo ruvida e molta sporcizia è caduta all'interno dell'apparecchio, quindi il rullo trasferimento potrebbe essere sporco. Pulire l'interno del dispositivo (vedere “Pulizia del dispositivo” a pagina 96).</li><li>• Il percorso della carta potrebbe essere sporco. Pulire l'interno del dispositivo (vedere “Pulizia del dispositivo” a pagina 96).</li></ul> <p>Se questi accorgimenti non consentono di risolvere il problema riscontrato, contattare l'assistenza tecnica.</p>

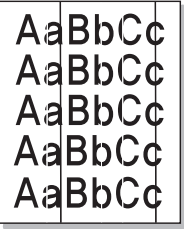
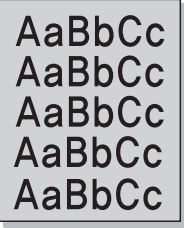
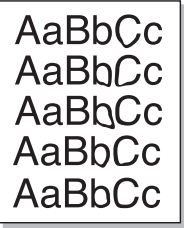

# Problemi di qualità di stampa

Condizione	Soluzioni suggerite
<b>Linee verticali</b>  A test pattern consisting of five rows of the text 'AaBbCc'. Each row is printed with a vertical line through the middle, creating a visual artifact.	<p>Se nella pagina vengono stampate strisce nere verticali:</p> <ul style="list-style-type: none"><li>• La superficie (parte del tamburo) della fotounità all'interno della macchina si è probabilmente graffiata. Rimuovere la fotounità e installarne una nuova (vedere “Sostituzione della fotounità” a pagina 92).</li></ul> <p>Se nella pagina vengono stampate strisce bianche verticali:</p> <ul style="list-style-type: none"><li>• La superficie della parte LSU all'interno del dispositivo potrebbe essere sporca. Pulire l'interno del dispositivo (vedere “Pulizia del dispositivo” a pagina 96). Se questi accorgimenti non consentono di risolvere il problema riscontrato, contattare l'assistenza tecnica.</li></ul>
<b>Sfondo bianco e nero e a colori</b>  A test pattern consisting of five rows of the text 'AaBbCc'. The text is printed on a background that shows some irregularities, possibly related to the background shading or color balance.	<p>Se la quantità di ombreggiatura di sfondo diventa inaccettabile, procedere come segue.</p> <ul style="list-style-type: none"><li>• Utilizzare carta di peso minore.</li><li>• Controllare le condizioni ambientali: condizioni molto secche o un alto livello di umidità (superiore all'80% di umidità relativa) possono far aumentare la quantità di ombreggiatura di sfondo.</li><li>• Rimuovere la vecchia fotounità e installarne una nuova (vedere “Sostituzione della fotounità” a pagina 92).</li><li>• Ridistribuire uniformemente il toner (vedere “Ridistribuzione del toner” a pagina 86).</li></ul>
<b>Sbavature di toner</b>  A test pattern consisting of five rows of the text 'AaBbCc'. The text is printed with some visible smudges or toner deposits, particularly around the letters.	<ul style="list-style-type: none"><li>• Pulire l'interno del dispositivo (vedere “Pulizia del dispositivo” a pagina 96).</li><li>• Controllare il tipo e la qualità della carta.</li><li>• Rimuovere la fotounità e installarne una nuova (vedere “Sostituzione della fotounità” a pagina 92).</li></ul>

# Problemi di qualità di stampa

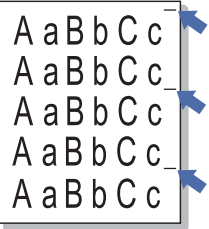
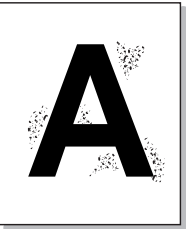
Condizione	Soluzioni suggerite
<p data-bbox="49 268 383 300"><b>Difetti verticali ripetuti</b></p> 	<p data-bbox="504 268 1518 300">Se sul lato stampato della pagina vi sono segni ripetuti a intervalli regolari:</p> <ul data-bbox="504 325 2186 539" style="list-style-type: none"><li data-bbox="504 325 2186 395">• La fotounità potrebbe essere danneggiata. Se si continua a riscontrare lo stesso problema, rimuovere la fotounità e installarne una nuova (vedere “Sostituzione della fotounità” a pagina 92).</li><li data-bbox="504 411 2186 481">• Su alcuni componenti del dispositivo potrebbe essersi depositato del toner. Se il difetto si presenta sul retro della pagina, il problema dovrebbe risolversi da solo dopo alcune pagine.</li><li data-bbox="504 497 1621 539">• Il gruppo fusore potrebbe essere danneggiato. Rivolgersi all'assistenza tecnica.</li></ul>
<p data-bbox="49 608 383 639"><b>Sfondo stampato male</b></p> 	<p data-bbox="504 608 1809 639">Uno sfondo stampato male è la conseguenza di residui di toner distribuiti sulla pagina stampata.</p> <ul data-bbox="504 665 2186 1129" style="list-style-type: none"><li data-bbox="504 665 2186 735">• La carta potrebbe essere troppo umida. Provare a stampare con un diverso lotto di carta. Non aprire le confezioni di carta finché non è necessario, in modo che la carta non assorba troppa umidità.</li><li data-bbox="504 751 2186 874">• Se il problema si presenta su buste, cambiare il layout di stampa per evitare di stampare su aree che presentano giunture sovrapposte a tergo. La stampa su giunture può causare problemi. Oppure selezionare <b>Spessa</b> dalla finestra <b>Preferenze stampa</b> (vedere “Apertura delle preferenze di stampa” a pagina 58).</li><li data-bbox="504 890 2186 1040">• Se questo problema interessa l'intera superficie di una pagina stampata, regolare la risoluzione di stampa dall'applicazione software o nella finestra <b>Preferenze stampa</b> (vedere “Apertura delle preferenze di stampa” a pagina 58). Assicurarsi che sia selezionato il tipo carta corretto. Ad esempio: Se si seleziona Carta più spessa, ma si utilizza effettivamente Carta normale può verificarsi un sovraccarico, causando problemi alla qualità della copia.</li><li data-bbox="504 1056 2186 1129">• Se si sta utilizzando una cartuccia di toner nuova, ridistribuire innanzitutto il toner (vedere “Ridistribuzione del toner” a pagina 86).</li></ul>

# Problemi di qualità di stampa

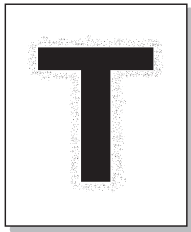
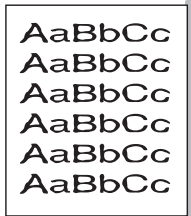
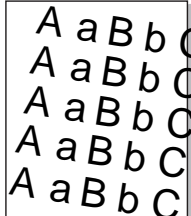
Condizione	Soluzioni suggerite
<p data-bbox="51 268 454 384"><b>Particelle di toner attorno a caratteri in grassetto o immagini</b></p> 	<p data-bbox="506 268 1496 304">È possibile che il toner non aderisca correttamente al tipo di carta in uso.</p> <ul data-bbox="506 325 2184 491" style="list-style-type: none"><li data-bbox="506 325 2184 400">• Cambiare l'opzione della stampante e riprovare. Passare a <b>Preferenze stampa</b>, fare clic sulla scheda <b>Carta</b> e impostare il tipo su <b>Riciclata</b> (vedere “Apertura delle preferenze di stampa” a pagina 58).</li><li data-bbox="506 416 2184 491">• Assicurarsi che sia selezionato il tipo carta corretto. Ad esempio: Se si seleziona Carta più spessa, ma si utilizza effettivamente Carta normale può verificarsi un sovraccarico, causando problemi alla qualità della copia.</li></ul>
<p data-bbox="51 694 394 730"><b>Caratteri stampati male</b></p> 	<ul data-bbox="506 694 2184 767" style="list-style-type: none"><li data-bbox="506 694 2184 767">• Se i caratteri non vengono stampati correttamente, producendo immagini vuote, la risma di carta potrebbe essere troppo liscia. Provare a stampare su una carta diversa.</li></ul>
<p data-bbox="51 1029 293 1066"><b>Pagina inclinata</b></p> 	<ul data-bbox="506 1029 1742 1171" style="list-style-type: none"><li data-bbox="506 1029 1234 1066">• Assicurarsi che la carta sia caricata correttamente.</li><li data-bbox="506 1082 1093 1118">• Controllare il tipo e la qualità della carta.</li><li data-bbox="506 1134 1742 1171">• Verificare che le guide non siano troppo strette o troppo lente rispetto alla risma di carta.</li></ul>

# Problemi di qualità di stampa

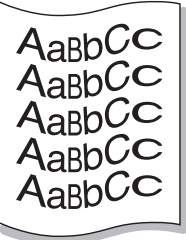
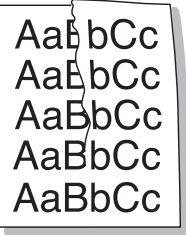
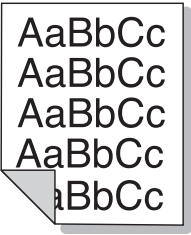
Condizione	Soluzioni suggerite
<p data-bbox="53 272 338 300"><b>Arricciature o onde</b></p> 	<ul data-bbox="510 272 1973 408" style="list-style-type: none"><li>• Assicurarsi che la carta sia caricata correttamente.</li><li>• Controllare il tipo e la qualità della carta. Le alte temperature e l'umidità possono fare arricciare la carta.</li><li>• Capovolgere la risma di carta nel vassoio di entrata. Provare anche a ruotare la carta di 180° nel vassoio.</li></ul>
<p data-bbox="53 624 282 651"><b>Pieghe o grinze</b></p> 	<ul data-bbox="510 624 1973 759" style="list-style-type: none"><li>• Assicurarsi che la carta sia caricata correttamente.</li><li>• Controllare il tipo e la qualità della carta.</li><li>• Capovolgere la risma di carta nel vassoio di entrata. Provare anche a ruotare la carta di 180° nel vassoio.</li></ul>
<p data-bbox="53 975 394 1046"><b>Retro dei fogli stampati sporco</b></p> 	<ul data-bbox="510 975 2085 1002" style="list-style-type: none"><li>• Controllare se vi sono perdite di toner. Pulire l'interno del dispositivo (vedere "Pulizia del dispositivo" a pagina 96).</li></ul>

# Problemi di qualità di stampa

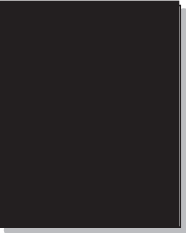
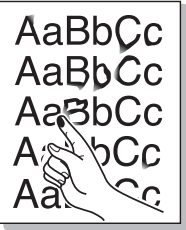
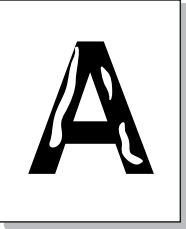
Condizione	Soluzioni suggerite
<b>Colore pieno o pagine nere</b> 	<ul style="list-style-type: none"><li>• La fotounità potrebbe non essere installata correttamente. Rimuovere la fotounità, quindi reinserirla.</li><li>• La fotounità potrebbe essere difettosa. Rimuovere la fotounità e installarne una nuova (vedere “Sostituzione della fotounità” a pagina 92).</li><li>• Potrebbe essere necessario riparare l'apparecchio. Rivolgersi all'assistenza tecnica.</li></ul>
<b>Spargimenti di toner</b> 	<ul style="list-style-type: none"><li>• Pulire l'interno del dispositivo (vedere “Pulizia del dispositivo” a pagina 96).</li><li>• Controllare il tipo e la qualità della carta.</li><li>• Rimuovere la fotounità e installarne una nuova (vedere “Sostituzione della cartuccia del toner” a pagina 88).</li></ul> <p>Se il problema persiste, potrebbe essere necessario riparare il dispositivo. Rivolgersi all'assistenza tecnica.</p>
<b>Vuoti nei caratteri</b> 	<p>I vuoti nei caratteri sono aree bianche all'interno dei caratteri che invece dovrebbero essere nere:</p> <ul style="list-style-type: none"><li>• È possibile che si stia stampando sul lato sbagliato della carta. Rimuovere la carta a capovolgerla.</li><li>• La carta potrebbe non soddisfare le specifiche.</li></ul>

# Problemi di qualità di stampa

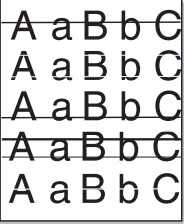
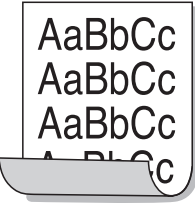
Condizione	Soluzioni suggerite
<p><b>Strisce orizzontali</b></p> 	<p>Se vengono stampate strisce nere o macchie allineate orizzontalmente:</p> <ul style="list-style-type: none"><li>• La fotounità potrebbe non essere installata correttamente. Rimuovere la fotounità, quindi reinserirla.</li><li>• La fotounità potrebbe essere difettosa. Rimuovere la fotounità e installarne una nuova (vedere “Sostituzione della fotounità” a pagina 92).</li></ul> <p>Se il problema persiste, potrebbe essere necessario riparare l'apparecchio. Rivolgersi all'assistenza tecnica.</p>
<p><b>Pieghe</b></p> 	<p>Se la carta stampata è arricciata oppure non viene alimentata nel dispositivo:</p> <ul style="list-style-type: none"><li>• Capovolgere la risma di carta nel vassoio di entrata. Provare anche a ruotare la carta di 180° nel vassoio.</li><li>• Cambiare l'opzione della carta della stampante e riprovare. Passare a <b>Preferenze stampa</b>, fare clic sulla scheda <b>Carta</b> e impostare il tipo su <b>Sottile</b> (vedere “Apertura delle preferenze di stampa” a pagina 58).</li></ul>
<ul style="list-style-type: none"><li>• Su alcuni fogli viene visualizzata un'immagine sconosciuta</li><li>• Spargimenti di toner</li><li>• Le stampe sono chiare o contaminate</li></ul>	<p>Probabilmente il dispositivo viene usato ad un'altitudine di 1.000 m o superiore. L'altezza elevata può influenzare negativamente la qualità di stampa, con tracce di toner non fissato o immagini poco leggibili. Cambiare l'impostazione dell'altitudine per il dispositivo (vedere “Regolazione dell'altitudine” a pagina 230).</p>

# Problemi di copia

Condizione	Soluzioni suggerite
<b>Le copie sono troppo chiare o troppo scure.</b>	Regolare la scurezza in Funzione copia per schiarire o scurire gli sfondi delle copie (vedere “Modifica delle impostazioni per ogni copia” a pagina 62).
<b>Macchie, righe, segni o puntini visualizzati sulle copie.</b>	<ul style="list-style-type: none"><li>• Se i difetti sono nell'originale, regolare la scurezza in Funzione copia per schiarire lo sfondo delle copie.</li><li>• Regolare lo sfondo nell'impostazione copia per rimuovere il colore dello sfondo (vedere “Reg. sfondo” a pagina 212).</li><li>• Se sull'originale non sono presenti difetti, pulire l'unità di digitalizzazione (vedere “Pulizia dell'unità di digitalizzazione” a pagina 99).</li></ul>
<b>L'immagine della copia è inclinata.</b>	<ul style="list-style-type: none"><li>• Assicurarsi che il documento originale sia in linea con la guida di registrazione.</li><li>• Il rullo di trasferimento potrebbe essere sporco. Pulire l'interno del dispositivo (vedere “Pulizia del dispositivo” a pagina 96).</li></ul>
<b>Vengono stampate copie bianche.</b>	Accertarsi che il lato da stampare dell'originale sia rivolto verso il basso sul vetro dello scanner oppure verso l'alto nell'alimentatore documenti.  Se questi accorgimenti non consentono di risolvere il problema riscontrato, contattare l'assistenza tecnica.
<b>L'immagine si cancella facilmente dalla copia.</b>	<ul style="list-style-type: none"><li>• Sostituire la carta presente nel vassoio con quella di una nuova risma.</li><li>• Nelle aree molto umide, non lasciare carta nel dispositivo per lunghi periodi di tempo.</li></ul>
<b>Si verificano inceppamenti frequenti della carta.</b>	<ul style="list-style-type: none"><li>• Spiegare a ventaglio la carta, quindi capovolgerla nel vassoio. Sostituire la carta presente nel vassoio con una nuova risma. Controllare/regolare le guide carta, se necessario.</li><li>• Assicurarsi che la carta sia del tipo e peso indicato nelle specifiche (vedere “Specifiche del supporto di stampa” a pagina 129).</li><li>• Controllare se nel dispositivo è rimasta carta per copia o pezzi di carta per copia dopo la rimozione della carta inceppata.</li></ul>
<b>La cartuccia del toner stampa meno copie del previsto prima di esaurirsi.</b>	<ul style="list-style-type: none"><li>• Gli originali potrebbero contenere immagini, righe piene o pesanti. Ad esempio, potrebbe trattarsi di moduli, circolari, libri o altri documenti che utilizzano una quantità maggiore di toner.</li><li>• Il coperchio dello scanner potrebbe essere rimasto aperto durante l'esecuzione delle copie.</li><li>• Spegnerne il dispositivo e riaccenderlo.</li></ul>

# Problemi di digitalizzazione

Condizione	Soluzioni suggerite
<b>Lo scanner non funziona.</b>	<ul style="list-style-type: none"><li>• Assicurarsi di posizionare l'originale da digitalizzare con il lato rivolto verso il basso sul vetro dello scanner o rivolto verso l'alto nell'alimentatore documenti (vedere "Caricamento degli originali" a pagina 52).</li><li>• La memoria potrebbe essere insufficiente per contenere il documento da digitalizzare. Provare la funzione di predigitalizzazione per vedere se funziona. Provare ad abbassare la percentuale di risoluzione di digitalizzazione.</li><li>• Controllare che il cavo del dispositivo sia collegato correttamente.</li><li>• Assicurarsi che il cavo stampante del dispositivo non sia difettoso. Sostituire il cavo stampante con uno di cui si è accertato il corretto funzionamento. Se necessario, sostituire il cavo stampante.</li><li>• Controllare che lo scanner sia configurato correttamente. Controllare le impostazioni di digitalizzazione in Easy Document Creator oppure nell'applicazione che si desidera usare per verificare che il lavoro di digitalizzazione venga inviato alla porta corretta (esempio, USB001).</li></ul>
<b>L'unità esegue la digitalizzazione molto lentamente.</b>	<ul style="list-style-type: none"><li>• Controllare se il dispositivo sta stampando i dati ricevuti. In questo caso, digitalizzare il documento dopo aver stampato i dati ricevuti.</li><li>• La grafica viene digitalizzata più lentamente del testo.</li></ul>



# Problemi di digitalizzazione

Condizione	Soluzioni suggerite
<p><b>Sullo schermo del computer viene visualizzato uno dei seguenti messaggi:</b></p> <ul style="list-style-type: none"><li>• Impossibile impostare l'apparecchio alla modalità H/W desiderata.</li><li>• La porta è in uso da un altro programma.</li><li>• La porta è disattivata.</li><li>• Lo scanner è occupato a ricevere o stampare i dati. Riprovare al completamento del lavoro corrente.</li><li>• Handle non valido.</li><li>• Digitalizzazione non riuscita.</li></ul>	<ul style="list-style-type: none"><li>• Potrebbe essere in corso un lavoro di copia o di stampa. Tentare di nuovo il proprio lavoro quando tale lavoro sarà terminato.</li><li>• La porta selezionata è attualmente in uso. Riavviare il computer e riprovare.</li><li>• È possibile che il cavo stampante del dispositivo non sia collegato correttamente oppure che la stampante sia spenta.</li><li>• Il driver dello scanner non è installato oppure l'ambiente operativo non è configurato correttamente.</li><li>• Controllare che il dispositivo sia collegato correttamente e che sia acceso, quindi riavviare il computer.</li><li>• È possibile che il cavo USB non sia collegato correttamente oppure che la stampante sia spenta.</li></ul>

# Problemi di fax

Condizione	Soluzioni suggerite
<b>Il dispositivo non funziona, il display non visualizza informazioni o i pulsanti non rispondono alla pressione.</b>	<ul style="list-style-type: none"><li>• Scollegare e ricollegare il cavo di alimentazione.</li><li>• Assicurarci che la presa elettrica sia alimentata.</li><li>• Accertarsi che il dispositivo sia acceso.</li></ul>
<b>È assente il tono di composizione.</b>	<ul style="list-style-type: none"><li>• Controllare che la linea telefonica sia collegata correttamente (vedere “Vista posteriore” a pagina 24).</li><li>• Verificare il funzionamento della presa telefonica a muro, collegandovi un altro telefono.</li></ul>
<b>I numeri registrati in memoria non vengono composti correttamente.</b>	Accertarsi che i numeri siano memorizzati correttamente. Per controllarli, stampare una rubrica.
<b>L'originale non viene alimentato nel dispositivo.</b>	<ul style="list-style-type: none"><li>• Accertarsi che la carta non sia piegata e che sia inserita correttamente. Controllare che il formato dell'originale sia giusto, non troppo spesso né sottile.</li><li>• Assicurarci che l'alimentatore documenti sia chiuso saldamente.</li><li>• È possibile che il gommino dell'alimentatore documenti debba essere sostituito. Rivolgersi all'assistenza tecnica (vedere “Parti sostituibili a disposizione” a pagina 83).</li></ul>
<b>I fax non vengono ricevuti automaticamente.</b>	<ul style="list-style-type: none"><li>• La modalità di ricezione deve essere impostata su Fax (vedere “Modifica delle modalità di ricezione” a pagina 264).</li><li>• Accertarsi che nel vassoio sia caricata carta (vedere “Specifiche del supporto di stampa” a pagina 129).</li><li>• Verificare l'eventuale presenza di messaggi di errore sul display. In tal caso, eliminare il problema.</li></ul>
<b>Il dispositivo non invia.</b>	<ul style="list-style-type: none"><li>• Accertarsi che l'originale sia caricato nell'alimentatore documenti o sul vetro dello scanner.</li><li>• Controllare che il fax di destinazione sia in grado di ricevere il documento che si sta inviando.</li></ul>

# Problemi di fax

Condizione	Soluzioni suggerite
<b>Il fax ricevuto presenta degli spazi vuoti (in bianco) oppure la copia ricevuta è di scarsa qualità.</b>	<ul style="list-style-type: none"><li>• Il fax che sta inviando il documento potrebbe avere problemi di funzionamento.</li><li>• Se la linea telefonica è disturbata, si possono verificare degli errori di linea.</li><li>• Controllare l'apparecchio effettuando una copia.</li><li>• Una cartuccia del toner è quasi al termine della sua durata prevista. Sostituire la cartuccia del toner (vedere “Sostituzione della cartuccia del toner” a pagina 88).</li></ul>
<b>Alcune parole sul fax ricevuto risultano allungate.</b>	Nel fax che sta inviando il documento potrebbe essersi verificato un inceppamento carta.
<b>Sugli originali inviati sono presenti delle linee.</b>	Controllare l'eventuale presenza di segni sull'unità di digitalizzazione e pulirla (vedere “Pulizia dell'unità di digitalizzazione” a pagina 99).
<b>Il dispositivo compone un numero, ma non riesce a collegarsi con un altro fax.</b>	L'altro fax potrebbe essere spento, sprovvisto di carta o non in grado di rispondere alle chiamate in arrivo. Contattare l'operatore dell'altro dispositivo e chiedergli di risolvere il problema nella sua sede.
<b>I fax non sono memorizzati nella memoria.</b>	La memoria richiesta per memorizzare il fax potrebbe essere insufficiente. Se viene visualizzato il messaggio di memoria insufficiente, eliminare dalla memoria qualsiasi fax non più necessario, quindi riprovare a memorizzare il fax. Chiamare l'assistenza.
<b>In fondo a ogni pagina o su altre pagine compaiono delle aree vuote, con una piccola striscia di testo stampata in cima.</b>	Nelle opzioni dell'utente è possibile che siano state selezionate le impostazioni della carta sbagliate. Controllare di nuovo il formato e il tipo di carta.

# Problemi per il sistema operativo

## Problemi comuni di Windows

Condizione	Soluzioni suggerite
<b>Durante l'installazione viene visualizzato il messaggio "File in uso".</b>	Chiudere tutte le applicazioni software. Rimuovere tutte le applicazioni software dal gruppo di avvio, quindi riavviare Windows. Reinstallare il driver della stampante.
<b>Vengono visualizzati i messaggi "Errore di protezione generale", "Eccezione OE", "Spool 32" oppure "Operazione non valida".</b>	Chiudere tutte le altre applicazioni, riavviare Windows e provare nuovamente a stampare.
<b>Vengono visualizzati i messaggi "Errore di stampa", "Errore di timeout della stampante".</b>	Questi messaggi potrebbero venire visualizzati durante la stampa. Attendere finché il dispositivo non termina la stampa. Se il messaggio viene visualizzato nella modalità Pronta oppure al termine della stampa, controllare il collegamento e/o se si è verificato un errore.



Per ulteriori informazioni sui messaggi di errore di Windows, fare riferimento alla guida dell'utente di Microsoft Windows in dotazione con il computer.

# Problemi per il sistema operativo

## Problemi comuni di Macintosh

Condizione	Soluzioni suggerite
<b>La stampante non stampa correttamente i file PDF. Mancano alcune parti della grafica, del testo o delle illustrazioni.</b>	<p>La stampa del file PDF come immagine potrebbe consentire la stampa del file. Attivare <b>Stampa come immagine</b> dalle opzioni di stampa di Acrobat.</p> <p> la stampa di un file PDF come immagine richiederà un tempo maggiore.</p>
<b>Alcune lettere non vengono visualizzate normalmente durante la stampa della pagina di copertina.</b>	<p>Mac OS non riesce a creare i caratteri durante la stampa della copertina. L'alfabeto inglese e i numeri vengono visualizzati normalmente nella pagina di copertina.</p>
<b>Quando si stampa un documento in Macintosh con Acrobat Reader 6.0 o superiore, i colori non vengono stampati correttamente.</b>	<p>Assicurarsi che l'impostazione della risoluzione nel driver del dispositivo corrisponda a quella in Acrobat Reader.</p>



Per ulteriori informazioni sui messaggi di errore di Macintosh, fare riferimento alla Guida dell'utente di Macintosh in dotazione con il computer.

# Problemi per il sistema operativo

## Problemi comuni di Linux

Condizione	Soluzioni suggerite
<b>Il dispositivo non stampa.</b>	<ul style="list-style-type: none"><li>• Controllare che nel sistema sia installato il driver della stampante. Aprire Unified Driver Configurator e passare alla scheda <b>Printers</b> nella finestra <b>Printers configuration</b> per visualizzare l'elenco dei dispositivi disponibili. Assicurarsi che nell'elenco sia visualizzato il proprio dispositivo. Se il dispositivo non è presente nell'elenco, aprire <b>Add new printer wizard</b> per impostarlo.</li><li>• Assicurarsi che il dispositivo sia acceso. Aprire <b>Printers configuration</b> e selezionare il proprio apparecchio dall'elenco delle stampanti. Esaminare la descrizione nel riquadro <b>Selected printer</b>. Se lo stato contiene la stringa <b>Stopped</b>, premere il pulsante <b>Start</b>. A questo punto, l'apparecchio dovrebbe riprendere a funzionare normalmente. Lo stato "stopped" potrebbe attivarsi quando si verificano alcuni problemi di stampa.</li><li>• Controllare se l'applicazione dispone di una speciale opzione di stampa, come "-oraw". Se l'opzione "-oraw" è specificata nel parametro della riga di comando, rimuoverla per stampare correttamente. Per Gimp front-end, selezionare "stampa" -&gt; "Imposta stampante" e modificare il parametro della riga di comando nell'opzione di comando.</li></ul>
<b>Alcune immagini a colori sono completamente nere.</b>	Questo è un difetto conosciuto di Ghostscript (fino al GNU Ghostscript versione 7.05) quando lo spazio colore di base del documento è costituito dallo spazio colore indicizzato ed è convertito mediante lo spazio colore CIE. Poiché Postscript utilizza lo spazio colore CIE per il sistema di abbinamento dei colori, è opportuno aggiornare Ghostscript nel sistema almeno a GNU Ghostscript versione 7.06 o superiore. Le versioni recenti di Ghostscript sono disponibili nel sito <a href="http://www.ghostscript.com">www.ghostscript.com</a> .
<b>Alcune immagini a colori vengono stampate in un colore imprevisto.</b>	Questo è un difetto conosciuto di Ghostscript (fino al GNU Ghostscript versione 7.xx) quando lo spazio colore di base del documento è costituito dallo spazio colore indicizzato ed è convertito mediante lo spazio colore CIE. Poiché Postscript utilizza lo spazio colore CIE per il sistema di abbinamento dei colori, è opportuno aggiornare Ghostscript nel sistema almeno a GNU Ghostscript versione 8.xx o superiore. Le versioni recenti di Ghostscript sono disponibili nel sito <a href="http://www.ghostscript.com">www.ghostscript.com</a> .
<b>Il dispositivo non stampa pagine intere, ma solo mezza pagina.</b>	Questo è un problema noto che si verifica quando un dispositivo a colori viene utilizzato con la versione 8.51 o precedente di Ghostscript, il sistema operativo Linux a 64 bit, ed è stato segnalato a <a href="http://bugs.ghostscript.com">bugs.ghostscript.com</a> con l'identificativo Ghostscript Bug 688252. Il problema viene risolto nell' AFPL Ghostscript v. 8.52 o superiore. Per risolvere questo problema, scaricare l'ultima versione di AFPL Ghostscript dal sito <a href="http://sourceforge.net/projects/ghostscript/">http://sourceforge.net/projects/ghostscript/</a> e installarla.

# Problemi per il sistema operativo

Condizione	Soluzioni suggerite
<b>Non è possibile digitalizzare tramite Gimp Front-end.</b>	<p>Controllare se in Gimp Front-end è presente l'indicazione Xsane:Device dialog nel menu Acquire. In caso contrario, è opportuno installare il plug-in Xsane per Gimp nel computer. Il pacchetto di plug-in Xsane per Gimp è disponibile nel CD di distribuzione di Linux o nella home page di Gimp. Per informazioni dettagliate, consultare la Guida nel CD di distribuzione di Linux oppure l'applicazione Gimp Front-end.</p> <p>Se si desidera utilizzare un altro tipo di applicazione di digitalizzazione, consultare la Guida dell'applicazione.</p>
<b>Durante la stampa di un documento viene visualizzato il messaggio di errore "Impossibile aprire file dispositivo porta".</b>	<p>Evitare di modificare i parametri del lavoro di stampa (ad esempio tramite LPR GUI) quando è in corso un lavoro di stampa. Versioni note del server CUPS interrompono il lavoro di stampa ogni volta che vengono modificate le opzioni di stampa e poi tentano di riavviare il lavoro dall'inizio. Poiché Unified Linux Driver blocca la porta durante la stampa, l'arresto improvviso del driver lascia la porta bloccata, quindi non disponibile per i lavori di stampa successivi. In questo caso, provare a rilasciare la porta selezionando <b>Release port</b> nella finestra <b>Port configuration</b>.</p>
<b>Il dispositivo non è riportato nell'elenco degli scanner.</b>	<ul style="list-style-type: none"><li>• Verificare che il dispositivo sia collegato al computer, connesso correttamente tramite la porta USB e acceso.</li><li>• Controllare se il driver dello scanner per il dispositivo è installato nel sistema. Aprire Unified Driver Configurator, passare a Scanners configuration, quindi premere Drivers. Controllare che nella finestra sia elencato un driver con un nome corrispondente a quello del proprio dispositivo.</li><li>• Controllare che la porta non sia occupata. Poiché i componenti funzionali del dispositivo (stampante e scanner) condividono la stessa interfaccia di I/O (porta), può accadere che diverse applicazioni utente accedano simultaneamente alla stessa porta. Per evitare possibili conflitti, il controllo del dispositivo viene consentito a una sola applicazione alla volta. L'altra applicazione utente otterrà pertanto una risposta di "dispositivo occupato". Questa condizione si verifica solitamente quando si avvia una procedura di digitalizzazione. Verrà visualizzato un messaggio adeguato.</li></ul> <p>Per identificare l'origine del problema, aprire la configurazione delle porte e selezionare la porta assegnata allo scanner. Il simbolo di porta /dev/mfp0 corrisponde alla designazione LP:0 visualizzata nelle opzioni dello scanner, /dev/mfp1 corrisponde a LP:1 e così via. Le porte USB iniziano da /dev/mfp4, pertanto lo scanner collegato alla porta USB:0 corrisponderà a /dev/mfp4 e così via in sequenza. Nel riquadro Selected port è possibile verificare se la porta è occupata da un'altra applicazione. In questo caso, attendere che venga completato il lavoro corrente oppure premere il pulsante Release port se si è certi che l'applicazione della porta corrente non stia funzionando correttamente.</p>

# Problemi per il sistema operativo

Condizione	Soluzioni suggerite
<b>Il dispositivo non digitalizza.</b>	<ul style="list-style-type: none"><li>• Verificare che un documento sia caricato nel dispositivo e accertarsi che il dispositivo sia collegato al computer.</li><li>• In caso di errore I/O durante la digitalizzazione.</li></ul>



Per ulteriori informazioni sui messaggi di errore di Linux, fare riferimento alla Guida dell'utente di Linux in dotazione con il computer.



# Problemi per il sistema operativo

## Problemi PostScript comuni

I problemi seguenti sono specifici del linguaggio PS e possono verificarsi quando si utilizzano diversi linguaggi di stampante.

Problema	Causa probabile	Soluzione
<b>Non è possibile stampare il file PostScript</b>	Il driver PostScript potrebbe non essere installato correttamente.	<ul style="list-style-type: none"><li>• Installare il driver PostScript (vedere “Installazione del software” a pagina 154).</li><li>• Stampare una pagina di configurazione e verificare che la versione PS sia disponibile per la stampa.</li><li>• Se il problema persiste, contattare l'assistenza tecnica.</li></ul>
<b>Viene stampato il rapporto Errore controllo limite</b>	Il lavoro di stampa era troppo complesso.	Potrebbe essere necessario ridurre la complessità della pagina oppure installare più memoria.
<b>Viene stampata una pagina di errore PostScript</b>	Il lavoro di stampa potrebbe non essere PostScript.	Assicurarsi che il lavoro di stampa sia un lavoro PostScript. Verificare se l'applicazione software prevedeva che venisse inviato al dispositivo un file di impostazione o di intestazione PostScript.
<b>Il vassoio opzionale non è selezionato nel driver</b>	Il driver della stampante non è stato configurato per riconoscere il vassoio opzionale.	Aprire le proprietà del driver, selezionare la scheda <b>Opzioni dispositivo</b> e impostare l'opzione vassoio.
<b>Quando si stampa un documento in Macintosh con Acrobat Reader 6.0 o superiore, i colori non vengono stampati correttamente</b>	L'impostazione della risoluzione nel driver della stampante potrebbe non corrispondere a quella in Acrobat Reader.	Assicurarsi che l'impostazione della risoluzione nel driver della stampante corrisponda a quella in Acrobat Reader.

# Contact SAMSUNG worldwide

If you have any comments or questions regarding Samsung products, contact the Samsung customer care center.

Country/Region	Customer Care Center	Web Site
<b>ALBANIA</b>	42 27 5755	www.samsung.com
<b>ARGENTINE</b>	0800-333-3733	www.samsung.com
<b>ARMENIA</b>	0-800-05-555	www.samsung.com
<b>AUSTRALIA</b>	1300 362 603	www.samsung.com
<b>AUSTRIA</b>	0810-SAMSUNG (7267864, € 0.07/min)	www.samsung.com
<b>AZERBAIJAN</b>	088-55-55-555	www.samsung.com
<b>BAHRAIN</b>	8000-4726	www.samsung.com
<b>BELARUS</b>	810-800-500-55-500	www.samsung.com
<b>BELGIUM</b>	02-201-24-18	www.samsung.com/ be (Dutch) www.samsung.com/ be_fr (French)
<b>BOLIVIA</b>	800-10-7260	www.samsung.com
<b>BOSNIA</b>	05 133 1999	www.samsung.com
<b>BRAZIL</b>	0800-124-421 4004-0000	www.samsung.com
<b>BULGARIA</b>	07001 33 11	www.samsung.com

Country/Region	Customer Care Center	Web Site
<b>CAMEROON</b>	7095-0077	www.samsung.com
<b>CANADA</b>	1-800-SAMSUNG (726-7864)	www.samsung.com/ ca www.samsung.com/ ca_fr (French)
<b>CHILE</b>	800-SAMSUNG (726-7864) From mobile 02-482 82 00	www.samsung.com
<b>CHINA</b>	400-810-5858	www.samsung.com
<b>COLOMBIA</b>	01-8000112112	www.samsung.com
<b>COSTA RICA</b>	0-800-507-7267	www.samsung.com
<b>COTE D'IVOIRE</b>	8000 0077	www.samsung.com
<b>CROATIA</b>	062 SAMSUNG (062 726 7864)	www.samsung.com
<b>CYPRUS</b>	8009 4000 only from landline	www.samsung.com
<b>CZECH REPUBLIC</b>	800-SAMSUNG (800-726786) Samsung Electronics Czech and Slovak, s.r.o., Oasis Florenc, Sokolovská 394/17, 180 00, Praha 8	www.samsung.com
<b>DENMARK</b>	70 70 19 70	www.samsung.com
<b>DOMINICA</b>	1-800-751-2676	www.samsung.com
<b>ECUADOR</b>	1-800-10-7267	www.samsung.com

# Contact SAMSUNG worldwide

Country/Region	Customer Care Center	Web Site
<b>EGYPT</b>	08000-726786	www.samsung.com
<b>EIRE</b>	0818 717100	www.samsung.com
<b>EL SALVADOR</b>	800-6225	www.samsung.com
<b>ESTONIA</b>	800-7267	www.samsung.com
<b>FINLAND</b>	030-6227 515	www.samsung.com
<b>FRANCE</b>	01 48 63 00 00	www.samsung.com
<b>GERMANY</b>	01805 - SAMSUNG (726-7864 €0,14/min)	www.samsung.com
<b>GEORGIA</b>	8-800-555-555	www.samsung.com
<b>GHANA</b>	0800-10077 0302-200077	www.samsung.com
<b>GREECE</b>	80111-SAMSUNG (80111 726 7864) only from land line(+30) 210 6897691 from mobile and land line	www.samsung.com
<b>GUATEMALA</b>	1-800-299-0013	www.samsung.com
<b>HONDURAS</b>	800-27919267	www.samsung.com
<b>HONG KONG</b>	(852) 3698-4698	www.samsung.com/ hk  www.samsung.com/ hk_en/

Country/Region	Customer Care Center	Web Site
<b>HUNGARY</b>	06-80-SAMSUNG (726-7864)	www.samsung.com
<b>INDIA</b>	1800 1100 11 3030 8282 1800 3000 8282 1800 266 8282	www.samsung.com
<b>INDONESIA</b>	0800-112-8888 021-5699-7777	www.samsung.com
<b>IRAN</b>	021-8255	www.samsung.com
<b>ITALY</b>	800-SAMSUNG (726-7864)	www.samsung.com
<b>JAMAICA</b>	1-800-234-7267	www.samsung.com
<b>JAPAN</b>	0120-327-527	www.samsung.com
<b>JORDAN</b>	800-22273	www.samsung.com
<b>KAZAKHSTAN</b>	8-10-800-500-55-500 (GSM:7799)	www.samsung.com
<b>KENYA</b>	0800 724 000	www.samsung.com
<b>KOSOVO</b>	+381 0113216899	www.samsung.com
<b>KUWAIT</b>	183-2255	www.samsung.com
<b>KYRGYZSTAN</b>	00-800-500-55-500	www.samsung.com
<b>LATVIA</b>	8000-7267	www.samsung.com

# Contact SAMSUNG worldwide

Country/Region	Customer Care Center	Web Site
<b>LITHUANIA</b>	8-800-77777	www.samsung.com
<b>LUXEMBURG</b>	261 03 710	www.samsung.com
<b>MALAYSIA</b>	1800-88-9999	www.samsung.com
<b>MACEDONIA</b>	023 207 777	www.samsung.com
<b>MEXICO</b>	01-800-SAMSUNG (726-7864)	www.samsung.com
<b>MOLDOVA</b>	00-800-500-55-500	www.samsung.com
<b>MONGOLIA</b>		www.samsung.com
<b>MONTENEGRO</b>	020 405 888	www.samsung.com
<b>MOROCCO</b>	080 100 2255	www.samsung.com
<b>NIGERIA</b>	0800-726-7864	www.samsung.com
<b>NETHERLANDS</b>	0900-SAMSUNG (0900-7267864) (€ 0,10/min)	www.samsung.com
<b>NEW ZEALAND</b>	0800 SAMSUNG (0800 726 786)	www.samsung.com
<b>NICARAGUA</b>	00-1800-5077267	www.samsung.com
<b>NORWAY</b>	815-56 480	www.samsung.com
<b>OMAN</b>	800-SAMSUNG (726-7864)	www.samsung.com
<b>PANAMA</b>	800-7267	www.samsung.com
<b>PERU</b>	0-800-777-08	www.samsung.com

Country/Region	Customer Care Center	Web Site
<b>PHILIPPINES</b>	1-800-10-SAMSUNG(726-7864) for PLDT 1-800-3-SAMSUNG(726-7864) for Digitel 1-800-8-SAMSUNG(726-7864) for Globe 02-5805777	www.samsung.com
<b>POLAND</b>	0 801-1 SAMSUNG (172-678) +48 22 607-93-33	www.samsung.com
<b>PORTUGAL</b>	808 20-SAMSUNG (808 20 7267)	www.samsung.com
<b>PUERTO RICO</b>	1-800-682-3180	www.samsung.com
<b>ROMANIA</b>	08010 SAMSUNG (08010 726 7864) only from landline(+40) 21 206 01 10 from mobile and land line	www.samsung.com
<b>RUSSIA</b>	8-800-555-55-55	www.samsung.com
<b>SAUDI ARABIA</b>	9200-21230	www.samsung.com
<b>SENEGAL</b>	800-00-0077	www.samsung.com
<b>SERBIA</b>	0700 SAMSUNG (0700 726 7864)	www.samsung.com
<b>SINGAPORE</b>	1800-SAMSUNG (726-7864)	www.samsung.com

# Contact SAMSUNG worldwide

Country/Region	Customer Care Center	Web Site
<b>SLOVAKIA</b>	0800-SAMSUNG (0800-726-7864)	www.samsung.com
<b>SOUTH AFRICA</b>	0860-SAMSUNG (726-7864)	www.samsung.com
<b>SPAIN</b>	902-1-SAMSUNG(902 172 678)	www.samsung.com
<b>SWEDEN</b>	0771 726 7864 (SAMSUNG)	www.samsung.com
<b>SWITZERLAND</b>	0848-SAMSUNG (7267864, CHF 0.08/min)	www.samsung.com/ ch www.samsung.com/ ch_fr(French)
<b>TADJIKISTAN</b>	8-10-800-500-55-500	www.samsung.com
<b>TAIWAN</b>	0800-329-999 0266-026-066	www.samsung.com
<b>TANZANIA</b>	0685 88 99 00	www.samsung.com
<b>THAILAND</b>	1800-29-3232 02-689-3232	www.samsung.com
<b>TRINIDAD &amp; TOBAGO</b>	1-800-SAMSUNG (726-7864)	www.samsung.com
<b>TURKEY</b>	444 77 11	www.samsung.com
<b>U.A.E</b>	800-SAMSUNG (726-7864)	www.samsung.com

Country/Region	Customer Care Center	Web Site
<b>UGANDA</b>	0800-300 300	www.samsung.com
<b>U.K</b>	0330 SAMSUNG (7267864)	www.samsung.com
<b>U.S.A</b>	1-800-SAMSUNG (726-7864)	www.samsung.com
<b>UKRAINE</b>	0-800-502-000	www.samsung.com/ ua www.samsung.com/ ua_ru
<b>UZBEKISTAN</b>	8-10-800-500-55-500	www.samsung.com
<b>VENEZUELA</b>	0-800-100-5303	www.samsung.com
<b>VIETNAM</b>	1 800 588 889	www.samsung.com



Il seguente glossario facilita la conoscenza del prodotto, spiegando la terminologia usata comunemente per la stampa e in questa Guida dell'utente.

## 802.11

---

802.11 raggruppa una serie di standard per la comunicazione WLAN (wireless sulle reti), sviluppata dall'IEEE LAN/MAN Standards Committee (IEEE 802).

### 802.11b/g/n

---

802.11b/g/n può condividere lo stesso hardware e utilizzare la banda da 2.4 GHz. 802.11b supporta una larghezza di banda massima di 11 Mbps, 802.11n supporta una larghezza di banda massima di 150 Mbps. I dispositivi 802.11b/g/n possono subire occasionalmente interferenze da forni a microonde, telefoni cordless e dispositivi Bluetooth.

## Punto di accesso

---

Un punto di accesso o un punto di accesso wireless Access Point (AP o WAP) è un dispositivo che collega i dispositivi di comunicazione wireless sulle reti WLAN e funge da trasmettitore e ricevitore centrale di segnali radio WLAN.

## ADF

---

Un alimentatore documenti automatico (ADF) è un'unità di digitalizzazione che alimenta automaticamente un foglio originale di carta affinché il dispositivo possa digitalizzare una certa quantità di fogli con una sola operazione.

## AppleTalk

---

AppleTalk è una suite proprietaria di protocolli sviluppata da Apple, Inc per la connessione in rete dei computer. Inclusa nel primo Macintosh (1984), è stata ora dichiarata obsoleta da Apple che le ha preferito la connessione di rete TCP/IP.

## Profondità bit

---

Termine della grafica computerizzata che descrive il numero di bit utilizzati per rappresentare il colore di un singolo pixel in un'immagine bitmap. Più alta è la profondità del colore, maggiore è la gamma di colori specifici. Quando il numero di bit aumenta, quello dei colori possibili diventa troppo grande per poter essere gestito per una mappa colore. Il colore a 1 bit viene in genere detto monocromatico o bianco e nero.

## BMP

---

Formato grafico bitmap utilizzato internamente dal sottosistema grafico Microsoft Windows (GDI) e utilizzato comunemente come semplice formato file grafico su quella piattaforma.

## BOOTP

---

Bootstrap Protocol. Protocollo di rete utilizzato da un client di rete per ottenere automaticamente il proprio indirizzo IP. Normalmente questo avviene nella procedura di avvio dei computer o dei sistemi operativi installati. I server BOOTP assegnano l'indirizzo IP a ciascun client da un pool di indirizzi. BOOTP permette a computer "workstation senza disco" di ottenere un indirizzo IP prima di caricare qualsiasi sistema operativo avanzato.

## CCD

---

Charge Coupled Device (CCD) è un hardware che permette il lavoro di digitalizzazione. Per contenere il modulo CCD, viene utilizzato anche il meccanismo di blocco CCD per evitare danni quando si sposta il dispositivo.

## Fascicolazione

---

La fascicolazione è il processo di stampa di un lavoro in più copie in serie. Quando si sceglie la fascicolazione, il dispositivo stampa una serie intera prima di stampare altre copie.

## Pannello di controllo

---

Il pannello di controllo è l'area piatta, in genere verticale, in cui sono situati i controlli o gli strumenti di monitoraggio. Normalmente si trova nella parte anteriore del dispositivo.

## Copertura

---

Termine di stampa utilizzato per misurare il consumo di toner in fase di stampa. Ad esempio, 5% di copertura significa che un foglio formato A4 contiene il 5% di immagini o testo. Quindi, se la carta o l'originale contiene immagini complicate o molto testo, la copertura sarà maggiore e, al contempo, il consumo di toner aumenterà in proporzione.

## CSV

---

Valori separati da una virgola (CSV). CSV è un tipo di formato file utilizzato per lo scambio di dati tra applicazioni diverse. Il formato file, così come è utilizzato in Microsoft Excel, è diventato uno standard di fatto in tutto il settore, anche tra piattaforme non Microsoft.

## DADF

---

L'alimentatore documenti automatico duplex (DADF) è un'unità di scansione che alimenta e capovolge automaticamente un foglio originale di carta affinché il dispositivo possa eseguire la digitalizzazione su entrambi i lati.

## Predefinito

---

Il valore o l'impostazione attiva quando una stampante viene tolta dalla confezione, viene reimpostata o inizializzata.

## DHCP

---

Il Dynamic Host Configuration Protocol (DHCP) è un protocollo di rete client-server. Un server DHCP fornisce parametri di configurazione specifici al client host DHCP che richiedono generalmente informazioni richieste dal client host per poter far parte di una rete IP. Il DHCP fornisce anche un meccanismo per l'allocazione degli indirizzi IP agli host client.

## DIMM

---

Il doppio modulo di memoria in linea (DIMM) è una piccola scheda di circuito contenente memoria. Il DIMM memorizza tutti i dati della stampante, ad esempio i dati di stampa e quelli fax ricevuti.

## DLNA

---

DLNA (Digital Living Network Alliance) è uno standard che consente ai dispositivi di una rete domestica di condividere informazioni sulla rete.

## DNS

---

Il Domain Name Server (DNS) è un sistema che memorizza le informazioni associate ai nomi di dominio in un database distribuito sulle reti, ad esempio Internet.

## Stampante a matrice di punti

---

Una stampante a matrice di punti è un tipo di stampante per computer provvista di una testina di stampa che si muove avanti e indietro sulla pagina e stampa per impatto, colpendo un nastro di stoffa imbevuto di inchiostro contro la carta, in modo analogo a quanto avviene con una macchina per scrivere.

## DPI

---

Punti per pollice (DPI) è una misura della risoluzione utilizzata per la digitalizzazione e la stampa. In genere, più alto è il valore DPI maggiore sarà la risoluzione, maggiori saranno i dettagli visibili nell'immagine e più grandi le dimensioni file.

## DRPD

---

Funzione di rilevazione squillo di riconoscimento. Lo squillo di riconoscimento è un servizio delle compagnie telefoniche che consente a un utente di utilizzare un'unica linea telefonica per rispondere a numeri di telefono diversi.

## Fronte-retro

---

Meccanismo tramite il quale la carta viene capovolta consentendo alla stampante di stampare (o digitalizzare) su entrambi i lati del foglio. Una stampante dotata di unità fronte-retro può stampare su entrambi i lati della carta nel corso di un unico ciclo di stampa.



## Produttività

---

La produttività si riferisce al numero di pagine al mese che non influenza le prestazioni della stampante. In genere la stampante ha delle limitazioni sulla durata di vita espressa in termini di pagine all'anno. La durata di vita indica la capacità media di stampe, normalmente entro il periodo di garanzia. Ad esempio, se la produttività è di 48.000 pagine al mese, ipotizzando 20 giorni lavorativi, il limite della stampante sarà di 2400 pagine al giorno.

## ECM

---

La modalità di correzione errori (ECM) è una modalità di trasmissione opzionale incorporata in fax o fax modem di Classe 1. Rileva e corregge automaticamente gli errori nel processo di trasmissione fax che talvolta sono causati dai disturbi sulla linea telefonica.

## Emulazione

---

Tecnica per cui un dispositivo ottiene gli stessi risultati di un altro.

Un emulatore duplica la funzione di un sistema con un sistema diverso, in modo che il secondo sistema si comporti come il primo. L'emulazione ha lo scopo di riprodurre esattamente il comportamento esterno, il che è in contrasto con la simulazione che interessa un modello astratto del sistema simulato, spesso considerando il suo stato interno.

## Ethernet

---

Ethernet è una tecnologia di networking per computer basata su frame per reti LAN. Definisce il collegamento e la segnalazione per lo strato fisico e i formati di frame e i protocolli per MAC (Media Access Control)/strato di collegamento dati del modello OSI. Ethernet è per lo più standardizzata come IEEE 802.3. È diventata la tecnologia LAN più diffusa in uso negli anni '90 fino ad oggi.

## EtherTalk

---

Suite di protocolli sviluppati da Apple Computer per la connessione in rete dei computer. Inclusa nel primo Macintosh (1984), è stata ora dichiarata obsoleta da Apple che le ha preferito la connessione di rete TCP/IP.

## FDI

---

L'interfaccia dispositivo esterno (FDI) è una scheda installata nel dispositivo per utilizzare un dispositivo di terze parti, ad esempio un dispositivo azionato a moneta o un lettore di schede. Tali dispositivi consentono l'utilizzo del servizio di stampa a pagamento.

## FTP

---

FTP (File Transfer Protocol) è un protocollo usato comunemente per lo scambio di file su qualsiasi rete che supporta il protocollo TCP/IP (ad esempio Internet o una intranet).

## Unità fusore

---

Parte di una stampante laser in cui il toner viene fuso sul supporto di stampa. È costituita da un rullo caldo e da un controrullo. Dopo che il toner è stato trasferito sulla carta, l'unità fusore applica calore e pressione per garantire che il toner si fissi sulla carta in modo permanente. Questo è il motivo per cui la carta è calda quando esce da una stampante laser.

## Gateway

---

Collegamento tra reti di computer o tra una rete di computer e una linea telefonica. È molto diffuso, in quanto è costituito da un computer o da una rete che consente l'accesso a un altro computer o a un'altra rete.

## Scala di grigi

---

Sfumature di grigio che rappresentano le parti chiare e scure di un'immagine. Quando le immagini a colori vengono convertite in scala di grigi, i colori sono rappresentati da varie sfumature di grigio.

## Mezzitoni

---

Tipo di immagine che simula la scala di grigi variando il numero di punti. Le aree molto colorate sono composte da un numero più grande di punti, mentre le aree più chiare hanno un numero di punti inferiore.

## Dispositivo di archiviazione di massa

---

Il dispositivo di archiviazione di massa, comunemente noto come disco rigido, è un dispositivo di memoria non volatile che contiene dati codificati digitalmente su superfici magnetiche che ruotano rapidamente.

## IEEE

---

L'Institute of Electrical and Electronics Engineers (IEEE) è un'organizzazione professionale internazionale senza scopo di lucro per lo sviluppo della tecnologia legata all'elettricità.

## IEEE 1284

---

Lo standard della porta parallela 1284 è stato sviluppato dall'Institute of Electrical and Electronics Engineers (IEEE). Il termine "1284-B" si riferisce a uno specifico tipo di connettore posto all'estremità del cavo parallelo fissato alla periferica (ad esempio, una stampante).

## Intranet

---

Rete privata che utilizza protocolli Internet, connettività in rete ed eventualmente un sistema di telecomunicazione per condividere in modo sicuro le informazioni o le operazioni di un'azienda con i dipendenti. A volte questo termine si riferisce solo al servizio più visibile, cioè il sito Web interno.

## Indirizzo IP

---

Un indirizzo IP (Internet Protocol) è un numero esclusivo utilizzato dai dispositivi per identificare e comunicare tra loro in rete utilizzando lo standard Internet Protocol (IP).

## IPM

---

Immagini al minuto (IPM) è un modo di misurare la velocità di una stampante. Il valore IPM indica il numero di fogli a una facciata che una stampante può completare in un minuto.

## IPP

---

Il termine Internet Printing Protocol (IPP) definisce un protocollo standard per stampare e gestire lavori di stampa, formati dei supporti, risoluzione e così via. Il protocollo IPP può essere usato localmente o via Internet per centinaia di stampanti. Inoltre, la sua capacità di supportare il controllo dell'accesso, l'autenticazione e la crittatura, ne fanno una soluzione di stampa più affidabile e sicura di quelle di più vecchia data.

## IPX/SPX

---

IPX/SPX è l'acronimo di Internet Scambio pacchetti Internet/Scambio pacchetti in sequenza. Si tratta di un protocollo di rete utilizzato dai sistemi operativi Novell NetWare. Sia IPX che SPX forniscono servizi di connessione simili a TCP/IP. Il protocollo IPX presenta delle analogie con IP, mentre SPX con TCP. Il protocollo IPX/SPX è stato fondamentale realizzato per le LAN, risultando estremamente efficiente, tanto che le sue prestazioni sono superiori a quelle di TCP/IP su una LAN.

## ISO

---

ISO (International Organization for Standardization) è un'autorità per la definizione di standard internazionali ed è composta da rappresentanti delle autorità per la definizione degli standard nazionali. Definisce standard industriali e commerciali accettati in tutto il mondo.

## ITU-T

---

ITU-T (International Telecommunication Union) è un'organizzazione internazionale istituita per standardizzare e regolamentare le telecomunicazioni e le trasmissioni radio internazionali. Fra i suoi compiti principali vi sono la standardizzazione, l'allocazione dello spettro radio e l'organizzazione degli accordi di interconnessione tra i vari paesi per permettere le chiamate internazionali. -T indica le telecomunicazioni.

## Grafico ITU-T N. 1

---

Grafico standardizzato pubblicato da ITU-T per le trasmissioni fax.

## JBIG

---

JBIG (Joint Bi-level Image Experts Group) è uno standard di compressione delle immagini senza perdita di precisione o di qualità, stabilito per la compressione delle immagini binarie, in particolare per i fax, ma può essere usato anche per altre immagini.

## JPEG

---

JPEG (Joint Photographic Experts Group) è un metodo standard ampiamente diffuso di compressione senza perdita dei dati delle immagini fotografiche. È il formato usato per memorizzare e trasmettere fotografie sul Web.

## LDAP

---

LDAP (Lightweight Directory Access Protocol) è un protocollo di rete per l'interrogazione e la modifica dei servizi di directory in esecuzione su TCP/IP.

## LED

---

Un diodo a emissione di luce (LED) è un dispositivo semiconduttore che indica lo stato di un dispositivo.

## Indirizzo MAC

---

L'indirizzo MAC (Media Access Control) è un identificativo univoco a 48 bit associato a un adattatore di rete. In genere viene scritto come 12 caratteri esadecimali raggruppati in coppie (ad esempio, 00-00-0c-34-11-4e). Questo indirizzo viene solitamente codificato in una scheda di interfaccia di rete (NIC) dal produttore e usato come ausilio per i router che tentano di individuare i dispositivi su reti di grandi dimensioni.

## MFP

---

Una periferica multifunzione (MFP) è un dispositivo da ufficio che comprende le seguenti funzioni in un'unica struttura fisica: stampante, fotocopiatrice, fax, scanner e così via.

## MH

---

Modified Huffman (MH) è un metodo di compressione consigliato da ITU-T T.4 per ridurre la quantità di dati che è necessario trasmettere tra i fax per trasferire l'immagine. MH è uno schema di codifica delle stringhe basato sulla frequenza relativa di ciascun carattere, ottimizzato per comprimere in modo efficiente lo spazio bianco. Dato che la maggior parte dei fax è costituita principalmente da spazio bianco, ciò riduce il loro tempo di trasmissione.

## MMR

---

MMR (Modified Modified READ) è un metodo di compressione consigliato da ITU-T T.6.

## Modem

---

Dispositivo che modula un segnale portante per codificare informazioni digitali e demodula tale segnale per decodificare le informazioni trasmesse.

## MR

---

MR (Modified Read) è un metodo di compressione consigliato da ITU-T T.4. MR codifica la prima riga digitalizzata con MH. La riga successiva viene confrontata con la prima, quindi vengono determinate le differenze che, successivamente, vengono codificate e trasmesse.

## NetWare

---

Sistema operativo di rete sviluppato da Novell, Inc. Inizialmente usava il multitasking collaborativo per eseguire vari servizi su un PC e i protocolli di rete erano basati sullo stack XNS Xerox archetipico. Oggi NetWare supporta sia TCP/IP che IPX/SPX.

## OPC

---

Un fotoconduttore organico (OPC) è un meccanismo che crea un'immagine virtuale per la stampa utilizzando un raggio laser emesso da una stampante laser. In genere è di colore verde o ruggine e ha forma cilindrica.

Utilizzando la stampante, la superficie del tamburo in una fotounità viene sottoposta a lenta usura. Il tamburo deve essere sostituito a seconda dell'usura derivante dal contatto con la cartuccia, i meccanismi di pulizia e la carta.

## Originali

---

Primo esemplare di qualcosa, ad esempio un documento, una fotografia o un testo e così via, copiato, riprodotto o tradotto per produrne altri ma che non è una copia né deriva da qualcos'altro.

## OSI

---

OSI (Open Systems Interconnection) è un modello sviluppato dall'International Organization for Standardization (ISO) per le comunicazioni. OSI offre un approccio standard, modulare alla configurazione della rete che divide la serie richiesta di funzioni complesse in layer funzionali gestibili, a se stanti. I layer sono, dall'alto in basso, Applicazione, Presentazione, Sessione, Trasporto, Rete, Collegamento dati e Fisico.

## PABX

---

Un PABX (Private Automatic Branch eXchange) è un centralino telefonico automatico all'interno di un'azienda privata.

## PCL

---

PCL (Printer Command Language) è un linguaggio di descrizione della pagina (PDL) sviluppato da HP come protocollo di stampa e diventato uno standard del settore. Originariamente sviluppato per le prime stampanti a getto d'inchiostro, PCL è stato rilasciato in vari livelli per stampanti termiche, a matrice di punti e laser.

## PDF

---

PDF (Portable Document Format) è un formato file proprietario sviluppato da Adobe Systems per rappresentare documenti bidimensionali in un formato indipendente dal dispositivo e dalla risoluzione.

## PostScript

---

PostScript (PS) è un linguaggio di descrizione pagina e un linguaggio di programmazione utilizzato principalmente nelle aree elettroniche e di desktop publishing. Eseguito in un programma interprete per la generazione di un'immagine.

## Driver della stampante

---

Programma usato per inviare comandi e trasferire dati dal computer alla stampante.

## Supporto di stampa

---

Supporti quali carta, buste, etichette e lucidi che possono essere usati in una stampante, in uno scanner, in un fax o in una fotocopiatrice.

## PPM

---

Pagine al minuto (PPM) è un metodo di misura per stabilire la velocità di una stampante e indica il numero di pagine che è in grado di produrre in un minuto.

## File PRN

---

Interfaccia per il driver del dispositivo. Consente al software di interagire con il driver del dispositivo utilizzando le chiamate di input/output standard del sistema, semplificando numerose operazioni.

## Protocollo

---

Convenzione o standard che controlla o permette la connessione, la comunicazione e il trasferimento dei dati tra due computer.

## PS

---

Vedere PostScript.

## PSTN

---

La rete telefonica pubblica commutata (PSTN) è la rete delle reti telefoniche pubbliche mondiali che, in ambienti industriali, viene in genere instradata tramite il centralino.

## RADIUS

---

Remote Authentication Dial In User Service (RADIUS) è un protocollo per l'autenticazione utenti remota e la contabilità. RADIUS attiva la gestione centralizzata dei dati di autenticazione quali nomi utente e password secondo un concetto AAA (autenticazione, autorizzazione e contabilità) per gestire l'accesso alla rete.

## Risoluzione

---

Nitidezza di un'immagine misurata in punti per pollice (DPI). Più alto è il numero di punti per pollice, maggiore è la risoluzione.

## SMB

---

Server Message Block (SMB) è un protocollo di rete applicato principalmente per condividere file, stampanti, porte seriali e varie comunicazioni tra i nodi in una rete. Fornisce inoltre un meccanismo di comunicazione interprocessi autenticato.

## SMTP

---

Simple Mail Transfer Protocol (SMTP) è lo standard per le trasmissioni e-mail via Internet. Si tratta di un protocollo relativamente semplice, basato su testo, in cui vengono specificati uno o più destinatari di un messaggio, dopo di che si procede al trasferimento del testo del messaggio. È un protocollo client-server in cui il client trasmette un messaggio e-mail al server.

## SSID

---

Service Set Identifier (SSID) è il nome di una rete WLAN (wireless sulle reti). Tutti i dispositivi wireless in una WLAN utilizzano lo stesso SSID per comunicare tra loro. Gli identificatori SSID rispettano le lettere maiuscole e minuscole e sono lunghi al massimo 32 caratteri.

## Subnet Mask

---

La subnet mask viene usata insieme all'indirizzo di rete per stabilire quale parte dell'indirizzo rappresenta l'indirizzo di rete e quale l'indirizzo dell'host.

## TCP/IP

---

Transmission Control Protocol (TCP) e Internet Protocol (IP); indica l'insieme di protocolli di comunicazione che implementano lo stack di protocolli utilizzati da Internet e dalla maggior parte delle reti commerciali.

## TCR

---

Il rapporto di conferma della trasmissione (TCR) fornisce dettagli su ogni trasmissione, ad esempio stato del lavoro, risultato della trasmissione e numero di pagine inviate. È possibile impostare la stampa di questo rapporto dopo ogni singolo lavoro o solo in caso di trasmissioni non riuscite.

## TIFF

---

TIFF (Tagged Image File Format) è un formato immagine bitmap a risoluzione variabile. TIFF descrive i dati dell'immagine che in genere provengono dagli scanner. Le immagini TIFF si servono di tag, parole chiave che definiscono le caratteristiche dell'immagine inclusa nel file. Questo formato flessibile e indipendente dalla piattaforma può essere usato per le immagini realizzate da varie applicazioni di elaborazione delle immagini.

## Cartuccia del toner

---

Contenitore in cui è inserito il toner della stampante. Il toner è una polvere, utilizzata nelle stampanti laser e nelle fotocopiatrici, che forma il testo e le immagini sulla carta stampata. Può essere fuso da una combinazione di calore/pressione dell'unità che ne provoca il fissaggio sulle fibre della carta.

## TWAIN

---

Standard del settore per scanner e software. Utilizzando uno scanner compatibile TWAIN con un programma compatibile TWAIN, è possibile avviare una digitalizzazione da dentro il programma. Si tratta di un'API per l'acquisizione di immagini per sistemi operativi Microsoft Windows e Apple Macintosh.

## Percorso UNC

---

UNC (Uniform Naming Convention) è un modo standard per accedere alle condivisioni di rete in Windows NT e altri prodotti Microsoft. Il formato di un percorso UNC è: \\<nomeserver>\<nomecondivisione>\<directory supplementare>

## URL

---

URL (Uniform Resource Locator) è l'indirizzo globale di documenti e risorse su Internet. La prima parte dell'indirizzo indica il protocollo da utilizzare, la seconda specifica l'indirizzo IP o il nome del dominio in cui si trova la risorsa.



## USB

---

USB (Universal Serial Bus) è uno standard sviluppato da USB Implementers Forum, Inc., per il collegamento di computer e periferiche. Al contrario di una porta parallela, USB è progettato per consentire di collegare contemporaneamente una singola porta USB di un computer a più periferiche.

## Filigrana

---

La filigrana è un'immagine, o un motivo, visibile in trasparenza nella carta. Le filigrane sono state introdotte per la prima volta a Bologna, Italia, nel 1282 e sono state usate dai fabbricanti di carta per identificare i propri prodotti, oltre che su francobolli, cartamoneta e altri documenti governativi per scoraggiare la contraffazione.

## WEP

---

Wired Equivalent Privacy (WEP) è un protocollo di sicurezza specificato in IEEE 802.11 per fornire lo stesso livello di sicurezza presente in una LAN cablata. WEP fornisce la sicurezza codificando i dati su radio in modo da proteggerli quando vengono trasmessi da un punto finale all'altro.

## WIA

---

WIA (Windows Imaging Architecture) è un'architettura di imaging introdotta originariamente in Windows Me e in Windows XP. Dall'interno di questi sistemi operativi è possibile inizializzare una digitalizzazione utilizzando uno scanner compatibile WIA.

## WPA

---

Wi-Fi Protected Access (WPA) è una classe di sistemi per proteggere le reti di computer wireless (Wi-Fi), creata per migliorare le funzioni di sicurezza fornite da WEP.

## WPA-PSK

---

WPA-PSK (WPA Pre-Shared Key) è una modalità speciale di WPA per le piccole aziende o gli utenti privati. Una chiave condivisa, o password, viene configurata nel punto di accesso wireless (WAP) e in qualsiasi laptop wireless o desktop. WPA-PSK genera una chiave univoca per ogni sessione tra un client wireless e il WAP associato per una sicurezza più avanzata.

## WPS

---

WPS (Wi-Fi Protected Setup) è uno standard per l'impostazione di reti domestiche wireless. Se il punto di accesso wireless utilizzato supporta WPS, è possibile configurare facilmente la connessione di rete wireless senza un computer.

## XPS

---

XPS (XML Paper Specification) è una specifica per un linguaggio di descrizione della pagina (PDL) e un nuovo formato documento, che presenta vantaggi per documenti PDF e documenti in formato elettronico, sviluppata da Microsoft. È una specifica basata su XML, che si avvale di un nuovo percorso di stampa e di un formato documento di tipo vettoriale indipendente dal dispositivo.

<b>A</b>	
AirPrint	203
AnyWeb Print	272
Assistente digitalizzazione	255

<b>C</b>	
caratteristiche di stampa	237
caricamento	
carta nel vassoio1	44
supporti speciali	47
caricamento degli originali	52
cartuccia toner	
cartuccia non originale Samsung e rigenerata	84
durata prevista	85
istruzioni per la manipolazione	84
memorizzazione	84
ridistribuzione del toner	86
sostituzione della cartuccia	88
Cavo USB	
Installazione dei driver	157, 159
installazione del driver	32, 33, 155, 158
convenzioni	14
copia	

elementi di base per la copia	62
impostazione generale	211
riduzione o ingrandimento delle copie	64
copia ID	65

<b>D</b>	
di consumo disponibili	
durata prevista della cartuccia del toner	85
materiali di consumo disponibili	81, 94
ordinazione	81
sostituzione cartuccia del toner	88
digitalizza	
impostazione generale	219
digitalizzazione	
Digitalizzazione dal programma di modifica delle immagini	254, 257, 256, 254
informazioni di base	250
memoria flash USB	75
Scansione dal dispositivo connesso alla rete	251, 252
digitalizzazione in Linux	257
digitalizzazione in Macintosh	256
display LCD	

consultazione dello stato del dispositivo	211, 213, 215, 220, 225
driver PostScript	
risoluzione dei problemi	317

<b>E</b>	
easy document creator	281
Caricamento su SNS	282
cerca	283
Conversione ebook	282
conversione ebook	285
digitalizzare	282, 283, 282, 284
Digitalizzazione su SNS	284
invia fax	283, 286
nome dispositivo	283
plugin	286

<b>F</b>	
fax	
aggiunta di documenti a un fax prenotato	262
impostazione generale	215, 263, 260, 262
modifica delle modalità di ricezione	264
preparazione per l'invio di fax	69

# Indice

regolazione della risoluzione	72, 266, 267, 264, 265, 267, 265, 266, 71, 265, 259	stato macchina	211, 213, 215, 220, 225	problemi comuni di Linux	314, 248
Stampa automatica di rapporti di fax inviati	268	impostazione della risoluzione di stampa Linux	247	reinstallazione del driver per collegamento con cavo USB	159
trasmissione fax differita	261	impostazione rubrica	233	stampa	247
filigrana		impostazioni generali	221	unified driver configurator	289, 164
creazione	242	impostazioni predefinite			
eliminazione	242	impostazione vassoio	50	<b>M</b>	
modifica	242	impostazioni preferite per la stampa	59	Macintosh	
funzione di digitalizzazione	250	inceppamento		digitalizzazione	256
funzione fax	259	cancellazione del documento originale	104	installazione del driver per collegamento con cavo USB	155, 169
funzioni	5	rimozione della carta	109	problemi comuni in Macintosh	313
funzione del supporto di stampa	129, 208	suggerimenti per evitare gli inceppamenti della carta	103	reinstallazione del driver per collegamento con cavo USB	157, 133
Funzioni speciali	229	informazioni normative	136	stampa	245
		informazioni sul dispositivo	211, 213, 215, 220, 225	utilizzo di SetIP	163
<b>G</b>		invio di fax		memoria flash USB	
glossario	322	invio multiplo	71	digitalizzazione	75
google cloud printing	205			gestione	77
		<b>L</b>		stampa	76
<b>I</b>		Linux		menu Stampa	210
icone generali	14	digitalizzazione	257	messaggio di errore	117
immissione caratteri	231	installazione del driver per collegamento con cavo USB	158, 171		
impostazione del dispositivo				<b>P</b>	
				pannello di controllo	25

panoramica dei menu	35
parti sostituibili	83
posizionamento di un dispositivo	
regolazione dell'altitudine	230
preferenze stampante	
Linux	248
preparazione degli originali	52
problemi	
problemi con il fax	310, 294, 293, 307, 308, 299, 295, 312
Programma SetIP	162, 192
pulizia	
parti esterne	96, 97
unità di digitalizzazione	99
pulizia del dispositivo	96
pulsanti	
copia ID	28
Digitalizza su	26
eco	27, 28, 30
stamp scherm	26
tastierino numerico	29
wps	26, 28

## R

rapporti	
informazioni sul dispositivo	211, 215, 216, 217, 221, 222, 225
rete	
ambiente di installazione	135
Configurazione IPv6	172
impostazione di rete wireless	175, 227
Impostazione rete cablata	162
installazione del driver	
Linux	171
Macintosh	169
Windows	165
Programma SetIP	162, 163, 164, 192
rete wireless	
cavo di rete	192
risoluzione	
fax	72
rubrica	
modifica	234, 235
registrazione	233, 234
utilizzo	233

## S

Scansione	
Digitalizzazione con Samsung Scan Assitant	255
service contact numbers	318
sicurezza	
informazioni	15
simboli	15
specifiche	126
supporto di stampa	129
spiegazione del LED Stato	114
stampa	
funzioni speciali di stampa	239
impostazione del dispositivo come predefinito	237, 210
Linux	247
Macintosh	245
memoria USB	76, 201, 237
più pagine su un foglio	
Macintosh	245
SO mobile	201
stampa di un documento	
Windows	56
Macintosh	246

stampa di un documento	238	<b>U</b>	wireless	
Linux	247	Unix	Cavo USB	183
Macintosh	245	requisiti di sistema	modalità AdHoc	175
stampa eco	60	utilizzo della guida	Modalità Infrastruttura	175
stampa N su 1		<b>V</b>	WPS	
Macintosh	245	Vassoio	disconnessione	179
stampa overlay		impostazione del formato e del tipo di	PBC	180
creazione	243	carta		
eliminazione	244	modifica del formato vassoio		
stampa	244	regolazione della larghezza e lunghezza		
Stato	27, 30	43		
Stato della stampante Samsung	287	Vassoio multifunzione		
stato stampante		utilizzo di supporti speciali		
informazioni generali	287	vista anteriore		
supporto di stampa		vista posteriore		
carta prestampata	49	<b>W</b>		
etichette	48	Windows		
impostazione del formato della carta	50	installazione del driver per collegamento		
supporti speciali	47, 129	con cavo USB		
supporto di uscita	51	32, 33, 165		
SyncThru Web Service	274	problemi comuni di Windows		
informazioni generali	274	requisiti di sistema		
		utilizzo di SetIP		