

# JVC



Deutsch

Français

Nederlands

**MICRO COMPONENT SYSTEM**  
**MIKRO-KOMPONENTEN-SYSTEM**  
**SYSTEME DE MICROCOMPOSANTS**  
**MICROCOMPONENTENSISTEEM**

# UX-G100

- Besteht aus CA-UXG100 und SP-UXG100
- Composée du CA-UXG100 et du SP-UXG100
- Bestaande uit de CA-UXG100 en de SP-UXG100

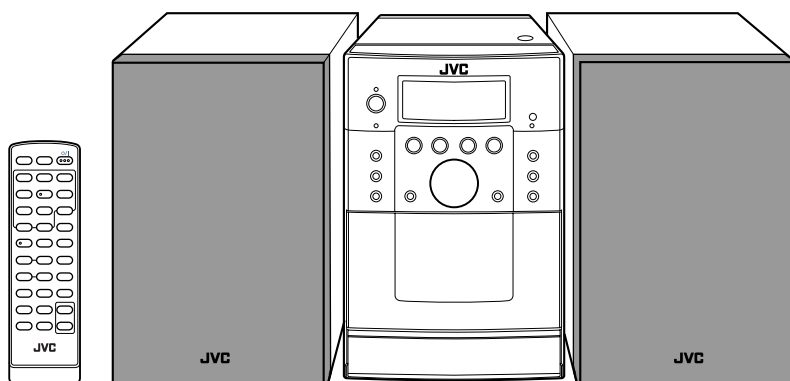

**COMPACT**  
**disc**  
DIGITAL AUDIO

**MP3/WMA Radio Data System**

**INSTRUCTIONS**  
**BEDIENUNGSANLEITUNG**  
**MANUEL D'INSTRUCTIONS**  
**GEbruIKSAANWIJZING**

LVT1921-002B

[E]

# Warnung, Achtung und sonstige Hinweise

## Mises en garde, précautions et indications diverses

### Waarschuwingen, voorzorgen en andere mededelingen

#### ACHTUNG

Zur Verhinderung von elektrischen Schlägen, Brandgefahr, usw.:

1. Keine Schrauben lösen oder Abdeckungen entfernen und nicht das Gehäuse öffnen.
2. Dieses Gerät weder Regen noch Feuchtigkeit aussetzen.

#### ATTENTION

Afin d'éviter tout risque d'électrocution, d'incendie, etc.:

1. Ne pas enlever les vis ni les panneaux et ne pas ouvrir le coffret de l'appareil.
2. Ne pas exposer l'appareil à la pluie ni à l'humidité.

#### VOORZICHTIG

Ter vermindering van gevaar voor brand, elektrische schokken, enz.:

1. Verwijder geen schroeven, panelen of de behuizing.
2. Stel dit toestel niet bloot aan regen of vocht.

#### ACHTUNG

- Blockieren Sie keine Belüftungsschlitze oder -bohrungen. (Wenn die Belüftungsöffnungen oder -löcher durch eine Zeitung oder ein Tuch etc. blockiert werden, kann die entstehende Hitze nicht abgeführt werden.)
- Stellen Sie keine offenen Flammen, beispielsweise angezündete Kerzen, auf das Gerät.
- Wenn Sie Batterien entsorgen, denken Sie an den Umweltschutz. Batterien müssen entsprechend den geltenden örtlichen Vorschriften oder Gesetzen entsorgt werden.
- Setzen Sie dieses Gerät auf keinen Fall Regen, Feuchtigkeit oder Flüssigkeitsspritzern aus. Es dürfen auch keine mit Flüssigkeit gefüllten Objekte, z. B. Vasen, auf das Gerät gestellt werden.

#### ATTENTION

- Ne bloquez pas les orifices ou les trous de ventilation. (Si les orifices ou les trous de ventilation sont bloqués par un journal un tissu, etc., la chaleur peut ne pas être évacuée correctement de l'appareil.)
- Ne placez aucune source de flamme nue, telle qu'une bougie, sur l'appareil.
- Lors de la mise au rebut des piles, veuillez prendre en considération les problèmes de l'environnement et suivre strictement les règles et les lois locales sur la mise au rebut des piles.
- N'exposez pas cet appareil à la pluie, à l'humidité, à un égouttement ou à des éclaboussures et ne placez pas des objets remplis de liquide, tels qu'un vase, sur l'appareil.

#### VOORZICHTIG

- Zorg dat u de ventilatieopeningen en -gaten niet afsluit. (Als de ventilatieopeningen en -gaten worden afgesloten door bijvoorbeeld papier of een doek, kan er hitte in het apparaat worden opgebouwd.)
- Zet geen bronnen met open vuur, zoals brandende kaarsen, op het apparaat.
- Wees milieubewust en gooi lege batterijen niet bij het huishoudelijk afval. Legge batterijen dient u in te leveren met het KCA of bij een innamepunt voor batterijen.
- Stel dit apparaat niet bloot aan regen, vocht, drupwater of spatwater en plaats geen enkel voorwerp waarin zich een vloeistof bevindt, zoals een vaas, op het apparaat.

#### ACHTUNG

Die  $\text{O/I}$  Taste kann in keiner Stellung zur Unterbrechung der Stromversorgung verwendet werden.

Ziehen Sie das Netzkabel ab, um die Stromversorgung vollständig zu unterbrechen (die STANDBY-Anzeige schaltet ab).

Der Netzstecker oder ein Gerätestecker wird zum Abtrennen des Geräts verwendet, das abgetrennte Gerät bleibt ständig betriebsbereit.

- Wenn sich das Gerät im Bereitschaftsbetrieb befindet, leuchtet die Anzeigeleuchte STANDBY rot.
- Wenn das Gerät eingeschaltet wird, erlischt die STANDBY Leuchte.

Das Gerät kann über die Fernbedienung ein- und ausgeschaltet werden.

#### ATTENTION

La touche  $\text{O/I}$ , quelle que soit sa position, ne coupe pas la ligne principale.

Débrancher la fiche principale pour couper complètement l'alimentation du secteur (le témoin STANDBY s'éteint). La fiche secteur ou un coupleur est utilisé comme dispositif de déconnexion de l'appareil, et l'appareil déconnecté doit être prêt à être utilisé.

- Quand l'appareil est en mode d'attente, le témoin STANDBY est allumé en rouge.
- Quand l'appareil est sous tension, le témoin STANDBY s'éteint.

L'alimentation peut être commandée à distance.

#### VOORZICHTIG

In beide standen van de  $\text{O/I}$  toets is de speler niet volledig losgekoppeld van de stroomvoorziening.

Ontkoppel het netsnoer om de stroom geheel uit te schakelen (het STANDBY-lampje gaat uit).

De hoofdspanningsstekker, spanning-uitschakelaar of een adapter wordt voor het ontkoppelen gebruikt en deze moet altijd gemakkelijk bedienbaar zijn.

- Met het toestel standby geschakeld, licht het STANDBY lampje rood op.
- Met het toestel ingeschakeld, is het STANDBY lampje gedoofd.

U kunt de stroom standby en inschakelen met de afstandsbediening.

#### ACHTUNG:

Ein übermäßiger Schallleistungspegel der Kopfhörer kann zu Gehörschäden führen.

#### ATTENTION:

Une pression acoustique excessive des écouteurs ou du casque d'écoute peut entraîner une perte auditive.

#### VOORZICHTIG:

Overmatige geluidsdruk van oordopjes of hoofdtelefoons kan gehoorschade veroorzaken.

#### ACHTUNG

Die Batterie sollte keiner übermäßigen Hitze wie direktem Sonnenlicht, Feuer o.Ä. ausgesetzt werden.

#### ATTENTION

Les piles ne doivent en aucun cas être exposées à une chaleur excessive (lumière du soleil, feu, etc.).

#### WAARSCHUWING

Batterij mag niet worden blootgesteld aan extreme hitte, zoals zonnestraling vuur of dergelijke.

# WICHTIG FÜR LASER-PRODUKTE / IMPORTANT POUR PRODUITS LASER / BELANGRIJK VOOR LASERPRODUKTEN

## 1. LASER-PRODUKT DER KLASSE 1

2. **ACHTUNG:** Die obere Abdeckung nicht öffnen und nicht das Gehäuse öffnen. Das Gerät enthält keine Teile, die vom Benutzer gewartet werden können. Wartungen nur von qualifiziertem Fachpersonal durchführen lassen.

3. **ACHTUNG:** Sichtbare und/oder unsichtbare Laserstrahlung der Klasse 1M bei offenen Abdeckungen. Nicht direkt mit optischen Instrumenten betrachten.

4. ANBRINGEN DES ETIKETTS: WARNHINWEIS-ETIKETT, INNEN AM GERÄT ANGEBRACHT.

## 1. PRODUIT LASER CLASSE 1

2. **ATTENTION:** N'ouvrez pas le couvercle supérieur ni le coffret de l'appareil. Il n'y a aucune pièce réparable par l'utilisateur à l'intérieur de l'appareil; confiez toute réparation à un personnel qualifié.

3. **ATTENTION:** Rayonnement laser visible et/ou invisible de classe 1M une fois ouvert. Ne pas regarder directement dans le faisceau avec des instruments optiques.

4. REPRODUCTION DE L'ÉTIQUETTE: ÉTIQUETTE DE PRÉCAUTION PLACÉE À L'INTERIEUR DE L'APPAREIL.

## 1. KLASSE 1 LASERPRODUKT

2. **VOORZICHTIG:** Open de bovenste afdekking of de behuizing niet. Er zijn geen door de gebruiker te repareren onderdelen in het toestel; laat onderhoud en reparatie over aan erkend onderhoudspersoneel.

3. **VOORZICHTIG:** Zichtbare en/of onzichtbare klasse 1M laserstralen indien geopend. Kijk met optische instrumenten niet rechtstreeks in de straal.

4. REPRODUCTIE VAN LABEL: WAARSCHUWINGSLABEL IN TOESTEL AANGEBRACHT.

<b>CAUTION</b> VISIBLE AND/OR INVISIBLE CLASS 1M LASER RADIATION WHEN OPEN, DO NOT VIEW DIRECTLY WITH OPTICAL INSTRUMENTS IEC60825-1:2001 (ENG)	<b>ATTENTION</b> RAYONNEMENT LASER VISIBLE ET/OU INVISIBLE DE CLASSE 1M UNE FOIS OUVERT. NE PAS REGARDER DIRECTEMENT AVEC DES INSTRUMENTS OPTIQUES. (FRA)	<b>AVISO</b> RADIACIÓN LASER DE CLASE 1M VISIBLE Y/O INVISIBLE CUANDO ESTÁ ABIERTO. NO MIRAR DIRECTAMENTE CON INSTRUMENTAL OPTICO. (ESP)	<b>VARNING</b> SYNLIG OCH/ELLER OSYNLIG LASERSTRÅLNING, KLAS 1M, NÅR DENNA DEL ÄR ÖPPNAD. BETRÄKTA EJ STRÅLEN MED OPTISKA INSTRUMENT. (SWE)	<b>注意</b> ここを開くと可視 及び/または不可視 のクラス1M レーザー放射が 出ます。 光学機器で直接 見ないでください。 (JPN)	<b>CAUTION</b> VISIBLE AND/OR INVISIBLE CLASS II LASER RADIATION WHEN OPEN. DO NOT STARE INTO BEAM. FDA 21 CFR LV44803-003A (ENG)
---	--	---	--	--	--

### Vorsicht: Ausreichende Belüftung

Zur Vermeidung von elektrischen Schlägen, Feuer und sonstigen Schäden sollte das Gerät unter folgenden Bedingungen aufgestellt werden:

1. Vorderseite: Hindernisfrei und gut zugänglich.
2. Seiten- und Rückwände: Hindernisfrei in allen gegebenen Abständen (s. Abbildung).
3. Unterseite: Die Stellfläche muß absolut eben sein. Sorgen Sie für ausreichende Luftzufuhr durch Aufstellung auf einem Stand mit mindestens 10 cm Höhe.

### Attention: Aération correcte

Pour prévenir tout risque de décharge électrique ou d'incendie et éviter toute détérioration, installez l'appareil de la manière suivante:

1. Avant: Bien dégagé de tout objet.
2. Côtés/dessus/dessous: Assurez-vous que rien ne bloque les espaces indiqués sur le schéma ci-dessous.
3. Dessous: Posez l'appareil sur une surface plane et horizontale. Veillez à ce que sa ventilation correcte puisse se faire en le plaçant sur un support d'au moins dix centimètres de hauteur.

### Voorzichtig: Goede ventilatie vereist

Om brand, elektrische schokken en beschadiging te voorkomen, moet u het toestel als volgt opstellen:

1. Voorkant: Geen belemmeringen en voldoende ruimte.
2. Zijkanten/boven-/onderkant: Geen belemmeringen plaatsen in de hieronder aangegeven zones.
3. Onderkant: Op vlakke ondergrond plaatsen. Voldoende ventilatieruimte voorzien door het toestel op een onderstel met een hoogte van 10 cm of meer te plaatsen.

**Vorderansicht**  
**Vue avant**  
**Voor aanzicht**

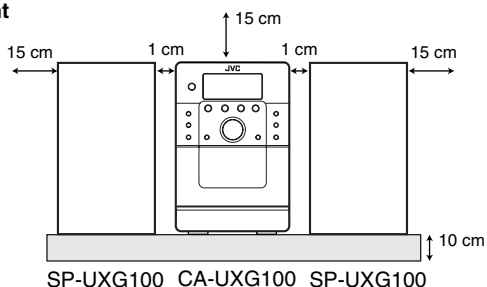

**Seitenansicht**  
**Vue de côté**  
**Zij-aanzicht**

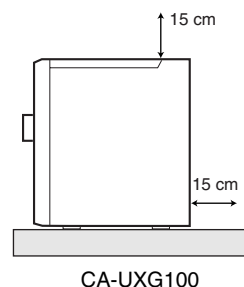



### [Europäische Union]

Diese Symbole zeigen an, dass elektrische bzw. elektronische Altgeräte und Batterien mit diesem Symbol nicht als normaler Haushaltsabfall entsorgt werden dürfen. Stattdessen müssen die Produkte zur fachgerechten Entsorgung, Weiterverwendung und Wiederverwertung in Übereinstimmung mit der Landesgesetzgebung sowie den Richtlinien 2002/96/EG und 2006/66/EG einer entsprechenden Sammelstelle für das Recycling elektrischer und elektronischer Geräte und Batterien zugeführt werden.

Die korrekte Entsorgung dieser Produkte dient dem Umweltschutz und verhindert mögliche Schäden für die Umwelt und die Gesundheit, welche durch unsachgemäße Behandlung der Produkte auftreten können.

Weitere Informationen zu Sammelstellen und dem Recycling dieser Produkte erhalten Sie bei Ihrer Gemeindeverwaltung, Ihrem örtlichen Entsorgungsunternehmen oder in dem Geschäft, in dem Sie das Produkt gekauft haben.

Für die nicht fachgerechte Entsorgung dieses Abfalls können gemäß der Landesgesetzgebung Strafen ausgesprochen werden.

### [Geschäftskunden]

Wenn Sie dieses Produkt entsorgen möchten, besuchen Sie bitte unsere Webseite [www.jvc-europe.com](http://www.jvc-europe.com), auf der Sie Informationen zur Rücknahme des Produkts finden.

### [Andere Länder außerhalb der Europäischen Union]

Diese Symbole sind nur in der Europäischen Union gültig.

Wenn Sie diese Produkte entsorgen möchten, halten Sie sich dabei bitte an die entsprechenden Landesgesetze und andere Regelungen in Ihrem Land zur Behandlung von alten elektrischen bzw. elektronischen Geräten und Batterien.

Produkte

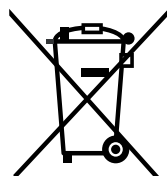

Batterie

### Hinweis:

Das Zeichen Pb unterhalb des Batteriesymbols gibt an, dass diese Batterie Blei enthält.

## Informations relatives à l'élimination des appareils et des piles usagés, à l'intention des utilisateurs



### [Union européenne]

Si ces symboles figurent sur un appareil électrique/électronique ou une pile, cela signifie qu'ils ne doivent pas être jetés comme déchets ménagers à la fin de leur cycle de vie. Ces produits devraient être amenés aux centres de pré-collecte appropriés pour le recyclage des appareils électriques/électroniques et des piles pour traitement, récupération et recyclage, conformément à la législation nationale et la Directive 2002/96/EC et 2006/66/EC.

En traitant ces produits d'une manière correcte, vous contribuez à la conservation des ressources naturelles et à la prévention d'effets négatifs éventuels sur l'environnement et la santé humaine, pouvant être causés par une manipulation inappropriée des déchets de ces produits.

Pour plus d'informations sur les centres de pré-collecte et de recyclage de ces produits, contactez votre service municipal local, le service d'évacuation des ordures ménagères ou le magasin dans lequel vous les avez achetés.

Des amendes peuvent être infligées en cas d'élimination incorrecte de ces produits, conformément à la législation nationale.

### [Utilisateurs professionnels]

Si vous voulez jeter ce produit, visitez notre page Web, [www.jvc-europe.com](http://www.jvc-europe.com), afin d'obtenir des informations sur son recyclage.

### [Pays ne faisant pas partie de l'Union européenne]

Ces symboles ne sont reconnus que dans l'Union européenne.

Si vous voulez jeter ces produits, veuillez respecter la législation nationale ou les autres règles en vigueur dans votre pays pour le traitement des appareils électriques/électroniques et des piles usagés.

Produits

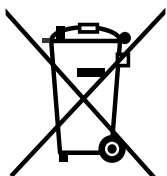

Pile

### Notification:

La marque Pb en dessous du symbole des piles indique que cette pile contient du plomb.



## [Europese Unie]

Deze symbolen geven aan dat de elektrische en elektronische apparatuur en de batterij met dit symbool aan het einde van hun levensduur niet mogen worden weggegooid als algemeen huishoudelijk afval. De producten moeten in de plaats daarvan worden afgegeven bij de toepasselijke inzamelpunten voor de recycling van elektrische en elektronische apparatuur en batterijen voor een gepaste behandeling, recuperatie en recycling in overeenstemming met uw nationale wetgeving en de Richtlijnen 2002/96/EG en 2006/66/EG.

## Producten

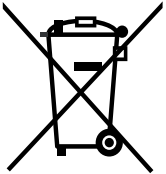

Door deze producten op de juiste manier weg te gooien, helpt u mee aan het behoud van de natuurlijke bronnen en helpt u bij het voorkomen van potentiële negatieve effecten op het milieu en de menselijke gezondheid die anders kunnen worden veroorzaakt door een inadequaat afvalverwerking van deze producten.

Voor meer informatie over de inzamelpunten en het recyclen van deze producten, kunt u contact opnemen met uw lokaal gemeentebestuur, het afvalverwerkingsbedrijf voor huishoudelijk afval of de winkel waar u het apparaat hebt gekocht.

In overeenstemming met de nationale wetgeving, kunnen boeten worden opgelegd voor ongeoorloofde afvalverwijdering.

## Batterij

### [Zakelijke gebruikers]

Als u dit product wilt weggooien, kunt u onze webpagina [www.jvc-europe.com](http://www.jvc-europe.com) bezoeken voor meer informatie over de terugname van het product.

### [Overige landen buiten M Europese Unie]

Deze symbolen zijn alleen geldig in de Europese Unie.

Als u deze items wilt weggooien, moet u dat doen in overeenstemming met de toepasselijke nationale wetgeving of andere voorschriften in uw land voor de behandeling van oude elektrische en elektronische apparatuur en batterijen.

## Opmerking:

Het teken Pb onder het batterijsymbool geeft aan dat deze batterij lood bevat.

---

## Sehr geehrter Kunde, sehr geehrte Kundin,

dieses Gerät stimmt mit den gültigen europäischen Richtlinien und Normen bezüglich elektromagnetischer Verträglichkeit und elektrischer Sicherheit überein.

Die europäische Vertretung für die Victor Company of Japan, Limited ist:

JVC Technical Services Europe GmbH

Postfach 10 05 04

61145 Friedberg

Deutschland

---

## Cher(e) client(e),

Cet appareil est conforme aux directives et normes européennes en vigueur concernant la compatibilité électromagnétique et à la sécurité électrique.

Représentant européen de la société Victor Company of Japan, Limited :

JVC Technical Services Europe GmbH

Postfach 10 05 04

61145 Friedberg

Allemagne

---

## Geachte klant,

Dit apparaat voldoet aan de geldende Europese normen en richtlijnen inzake elektromagnetische compatibiliteit en elektrische veiligheid.

De Europese vertegenwoordiger van Victor Company of Japan, Limited is:

JVC Technical Services Europe GmbH

Postfach 10 05 04

61145 Friedberg

Duitsland

<b>Einleitung .....</b>	<b>2</b>
Vorsichtsmaßnahmen .....	2
Wie Sie diese Anleitung lesen .....	2
<b>Erste Schritte.....</b>	<b>3</b>
Schritt 1: Auspacken.....	3
Schritt 2: Vorbereitung der Fernbedienung .....	3
Schritt 3: Herstellen von Anschlüssen.....	4
<b>Vor dem Betrieb der Anlage.....</b>	<b>6</b>
<b>Tägliche Bedienung—Wiedergabe .....</b>	<b>7</b>
Rundfunkempfang .....	8
Wiedergabe von Discs/Dateien .....	9
Wiedergabe eines Bandes .....	10
<b>Tägliche Bedienung—Klang u. andere Einstellungen .....</b>	<b>11</b>
Einstellen der Lautstärke .....	11
Einstellen des Klangs.....	11
Einstellung der Uhr.....	12
Automatisches Ausschalten—Einschlaf-Timer .....	12
<b>Erweiterte Radiofunktionen .....</b>	<b>13</b>
Empfang von UKW-Sendern mit Radio Data System ....	13
Suchen eines Programms mit PTY-Codes.....	13
Kurzfristig automatisch zu einem Programm Ihrer Wahl umschalten .....	14
<b>Erweiterte Disc-Funktionen.....</b>	<b>15</b>
Programmierung der Wiedergabereihenfolge— Programmwiedergabe .....	15
Zufällige Wiedergabe—Zufallswiedergabe.....	17
Wiederholt abspielen—Wiederholwiedergabe.....	17
<b>Aufnahme-Bedienvorgänge .....</b>	<b>18</b>
Aufnahme einer UKW/AM-Sendung .....	18
Aufnahme einer Disc .....	19
Löschen eines Bandes.....	19
<b>Täglich-Timer-Bedienungen .....</b>	<b>20</b>
Einstellung des Täglich-Timers .....	20
<b>Zusätzliche Information .....</b>	<b>22</b>
Weitere Informationen zu dieser Anlage.....	22
Störungssuche .....	24
Wartung .....	24
Technische Daten.....	25
Teile-Index.....	26

Wir danken Ihnen für den Kauf eines JVC Produkts. Bitte lesen Sie die Anleitung vollständig durch, bevor Sie das Gerät in Betrieb nehmen, um sicherzustellen, daß Sie alles vollständig verstehen und die bestmögliche Leistung des Geräts erhalten.

## Vorsichtsmaßnahmen

### Aufstellung

- An einem Ort aufstellen, der eben, trocken und nicht zu heiß oder zu kalt ist—zwischen 5°C und 35°C.
- Stellen Sie die Anlage an einem Ort mit ausreichender Lüftung auf, um Hitzestau in der Anlage zu vermeiden.



Stellen Sie die Anlage NICHT an einem Ort in der Nähe von Hitzequellen oder an einem Ort auf, der direktem Sonnenlicht, starkem Staub oder Vibration ausgesetzt ist.

- Lassen Sie ausreichenden Abstand zwischen der Anlage und dem Fernsehgerät.
- Halten Sie die Lautsprecher vom Fernsehgerät fern, um Störungen mit den Fernsehgerät zu vermeiden.

### Betriebsstromquellen

- Beim Abtrennen der Anlage von der Wandsteckdose ziehen Sie immer am Stecker und nicht Netzkabel.



Berühren Sie das Netzkabel NICHT mit nassen Händen.

### Feuchtigkeitskondensation

Feuchtigkeitskondensation auf den Linsen in der Anlage kann sich in den folgenden Fällen bilden:

- Beim starken Aufheizen eines Raums
- In einem feuchten Raum
- Wenn die Anlage direkt von einem kalten an einem warmen Ort gebracht wird

In diesem Fall kann eine Fehlfunktion in der Anlage auftreten. In diesem Fall lassen Sie die Anlage einige Stunden lang stehen, bis die Feuchtigkeit verdunstet, ziehen Sie den Netzstecker ab und stecken Sie ihn erneut ein.



**Zur Sicherheit müssen Sie folgende Gegenstände beachten:**

- Stellen Sie sicher, dass für gute Lüftung um das Hauptgerät gesorgt ist. Durch schlechte Lüftung kann Überhitzung und Beschädigung der Anlage verursacht werden.
- Blockieren Sie keine Belüftungsschlitze oder -bohrungen. Wenn diese durch z.B. eine Zeitung oder einen Tuch blockiert sind, kann die Hitze nicht aus dem Gerät entweichen.

### Sonstiges

- Falls Metallgegenstände oder Flüssigkeiten in die Anlage geraten, ziehen Sie den Netzstecker ab und wenden sich an Ihren Fachhändler, bevor Sie weitere Maßnahmen treffen.



Zerlegen die Anlage NICHT; im Inneren befinden sich keine vom Anwender zu wartenden Teile.

- Wenn Sie diese Anlage über längere Zeit nicht verwenden, ziehen Sie den Netzstecker von der Wandsteckdose ab. Falls etwas schiefliegt, ziehen Sie den Netzstecker ab und wenden sich an Ihren Fachhändler.

### Wie Sie diese Anleitung lesen

Um diese Anleitung so einfach und leichtverständlich wie möglich zu halten, haben wir folgendes Format verwendet:

- Tasten und Bedienungsvorgänge werden erklärt, wie in der Tabelle unten gezeigt. In dieser Anleitung wird in erster Linie die Bedienung mit der Fernbedienung erklärt; Sie können jeweils die Tasten und Regler am Hauptgerät verwenden, sofern diese die gleichen (oder ähnliche) Bezeichnungen und Kennzeichnungen tragen.
- **Einige zugehörige Tipps und Hinweise werden später in den Abschnitten „Weitere Informationen zu dieser Anlage“ und „Störungssuche“ gegeben, aber nicht im gleichen Abschnitt, wo die Bedienungsschritte erklärt werden.** Wenn Sie mehr über die Funktionen wissen wollen oder wenn Zweifel an den Funktionen bestehen, gehen Sie zu den betreffenden Abschnitten und schlagen dort die Antworten nach.

	Zeigt an, dass Sie die Taste <b>kurz</b> drücken.
	Zeigt an, dass Sie die Taste <b>kurz und wiederholt</b> drücken, bis die gewünschte Option gewählt ist.
	Zeigt an, dass Sie eine der Tasten drücken.
	Zeigt an, dass Sie die Taste für eine gegebene Sekundenzahl <b>gedrückt halten</b> . <ul style="list-style-type: none"> <li>• Die Zahl im Pfeil zeigt die Länge des Drückens an (in diesem Beispiel 2 Sekunden).</li> <li>• Wenn sich keine Zahl im Pfeil befindet, halten Sie die Taste gedrückt bis der gesamte Vorgang beendet ist oder das gewünschte Ergebnis erhalten wurde.</li> </ul>
	• Zeigt an, dass Sie den Regler in die angegebene Richtung(en) drehen.
	Zeigt an, dass dieser Vorgang nur über die Fernbedienung möglich ist.
	Zeigt an, dass dieser Vorgang nur über die Tasten und Regler am Hauptgerät möglich ist.

# Erste Schritte

## Schritt 1: Die Packung öffnen und die Zubehörteile prüfen.



## Schritt 1: Auspacken

Nach dem Auspacken prüfen Sie, ob die folgenden Artikel vorhanden sind. Die Zahl in Klammern zeigt die Anzahl jedes mitgelieferten Stücks an.

- UKW-Antenne (1)
- AM-Rahmenantenne (1)
- Fernbedienung (1)
- Batterien (2)

Falls ein Artikel fehlt, wenden Sie sich sofort an Ihren Fachhändler.

## Schritt 2: Die Fernbedienung vorbereiten.

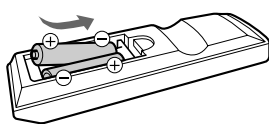

## Schritt 2: Vorbereitung der Fernbedienung

Legen Sie Batterien in die Fernbedienung unter Beachtung der richtigen Polung (+ und -) ein.

- Wenn die Reichweite oder Wirksamkeit der Fernbedienung abnimmt, müssen beide Batterien ausgetauscht werden.

## Schritt 3: Schließen Sie die AM/UKW-Antennen und Lautsprecher an (siehe Seite 4 bis 5).

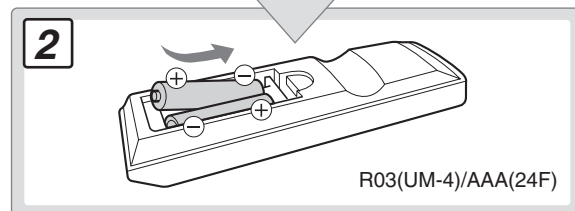
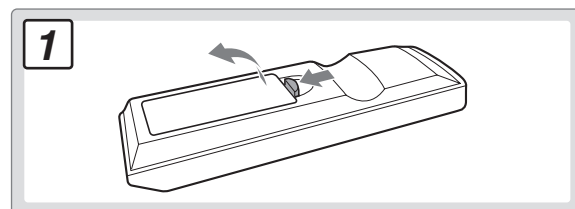
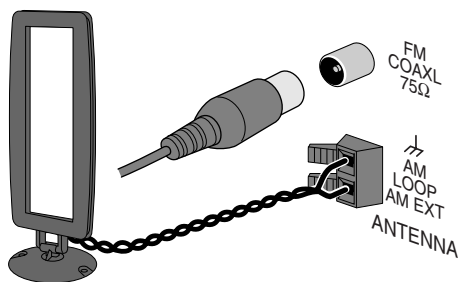

R03(UM-4)/AAA(24F)

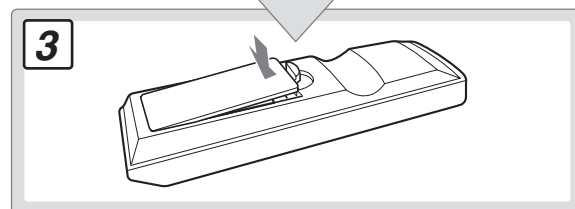

Schließlich den Netzstecker einstecken.  
Jetzt können Sie die Anlage bedienen.



### Schritt 3: Herstellen von Anschlüssen

Wenn Sie detailliertere Information benötigen, siehe Seite 5.

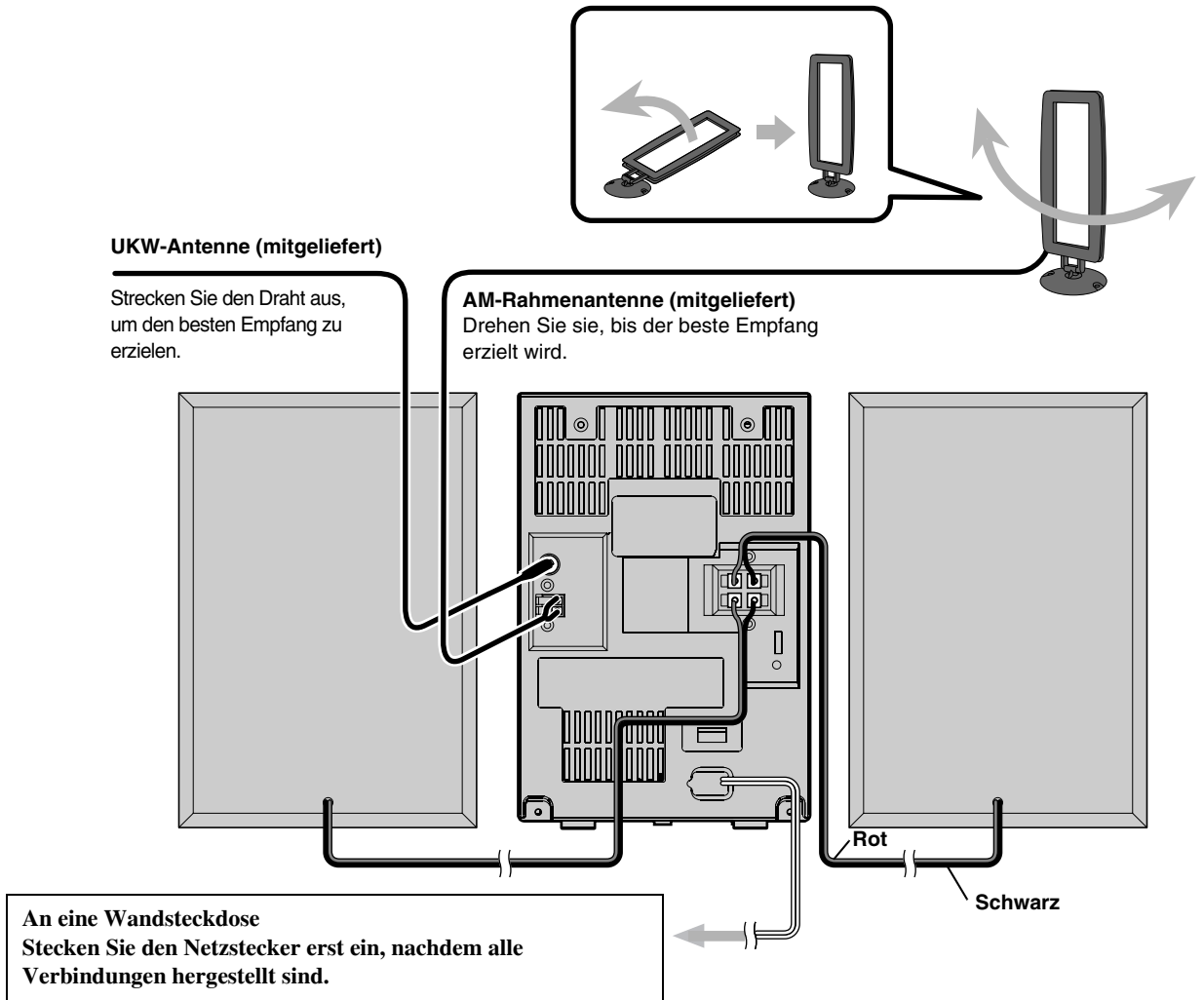

## Zum Anschließen der AM-Rahmenantenne

Achten Sie darauf, den Draht richtig anzuschließen.

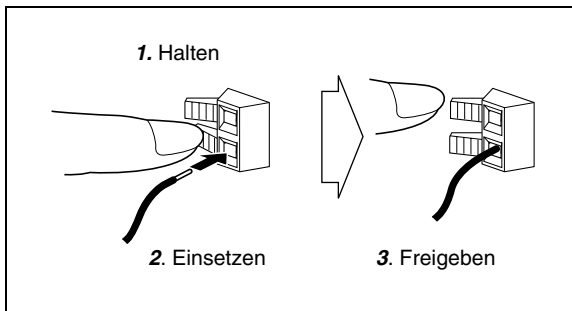

## Für besseren UKW/AM-Empfang

### UKW-Außenantenne (nicht mitgeliefert)

Trennen Sie die mitgelieferte UKW-Antenne ab, und schließen Sie eine UKW-Außenantenne mit einem 75 Ω-Draht mit Koaxstecker (IEC oder DIN45325) an.

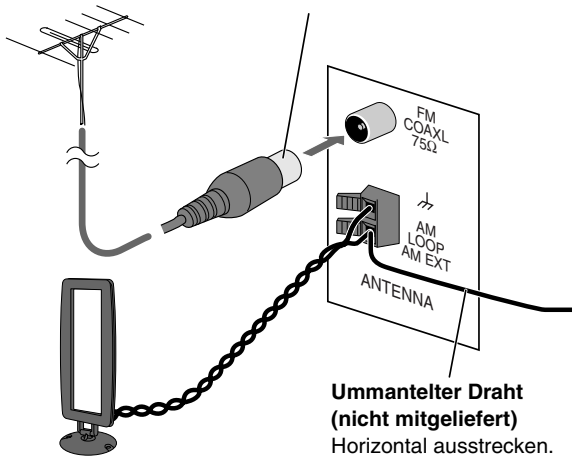

### AM-Rahmenantenne

Angeschlossen lassen.

- Stellen Sie sicher, dass die Antennenleiter nicht andere Klemmen, Verbindungskabel oder Netzkabel berühren. Halten Sie außerdem die Antenne von Metallteilen der Anlage, Verbindungskabeln und dem Netzkabel fern. Dadurch kann schlechter Empfang verursacht werden.

## Zum Anschließen der Lautsprecherkabel

Stellen Sie sicher, dass beide Lautsprecher richtig und fest angeschlossen sind.

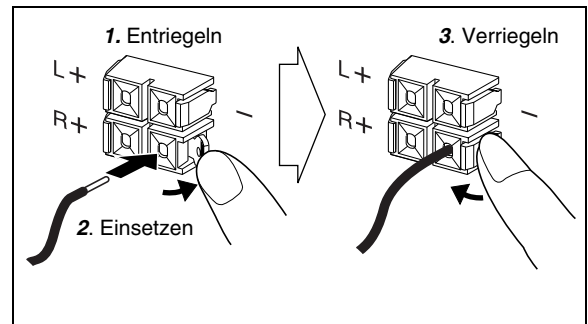

Beim Anschließen der Lautsprecherkabel achten Sie auf richtige Polung der Lautsprecherklemmen: Das schwarze Kabel an (-), das rote Kabel an (+).



- NICHT mehr als einen Lautsprecher an jeder Klemme anschließen.
- NICHT zulassen, dass der Leiter der Lautsprecherkabel metallische Teile der Anlage berührt.



### memo

- Wenn der AM-Rahmenantennendraht oder die Lautsprecherkabel mit Vinyl isoliert sind, isolieren Sie die Spitze des Antennendrahts oder Lautsprecherkabels durch Drehen des Vinyls ab.

# Vor dem Betrieb der Anlage

Die Anzeigen im Display teilen dem Anwender bei der Bedienung nützliche Informationen mit.

Vor dem Betrieb der Anlage machen Sie sich mit der Bedeutung der aufleuchtenden Anzeigen im Display vertraut.

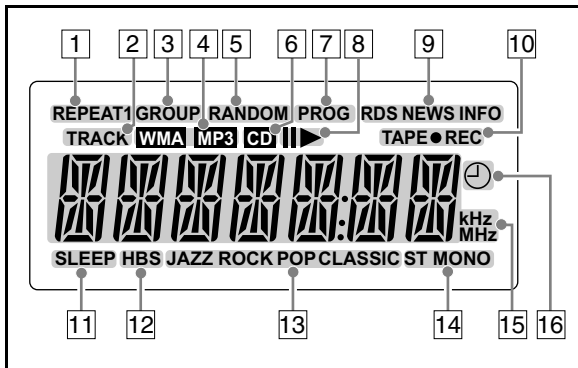

## Anzeigen im Hauptdisplay

### Tuner:

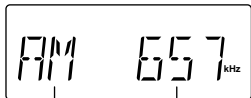

Frequenzband      Frequenz

### Audio-CD:

• Während der Wiedergabe:      • Bei gestoppter Wiedergabe:

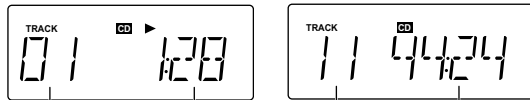

Tracknummer      Verstrichene Spielzeit      Gesamt-Trackzahl      Gesamte Spielzeit

### MP3/WMA-Disc:

• Während der Wiedergabe:      • Bei gestoppter Wiedergabe:

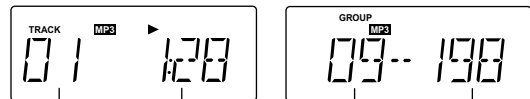

Tracknummer in der aktuellen Gruppe      Verstrichene Spielzeit      Gesamt-Titelzahl      Gesamt-Trackzahl

• Wenn die Disc sowohl MP3- als auch WMA-Dateien enthält, leuchten sowohl die MP3- als auch die WMA-Anzeigen auf, wenn die Wiedergabe gestoppt ist.

### Band:

• Während der Wiedergabe eines Bandes:

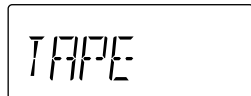

- 1 REPEAT-Modus-Anzeigen (REPEAT1/REPEAT/REPEAT GROUP)
  - Leuchten auf, wenn Wiederholwiedergabe-Modus aktiviert ist.
- 2 TRACK-Anzeige
  - Audio-CD: Leuchtet immer.
  - MP3/WMA-Disc: Leuchtet auf, während der Wiedergabe.
- 3 GROUP-Anzeige
  - Leuchtet, wenn eine MP3/WMA-Disc gestoppt ist.
- 4 MP3/WMA-Anzeigen
  - Leuchten, wenn MP3/WMA-Datei erkannt wird.
- 5 RANDOM-Anzeige
  - Leuchtet auf, wenn Zufallswiedergabe-Modus aktiviert ist.
- 6 CD-Anzeige
  - Leuchtet, wenn eine Audio-CD erkannt wird.
- 7 PROG (Programm)-Anzeige
  - Leuchtet auf, wenn Festsender gewählt ist.
  - Leuchtet auf, wenn Programmwiedergabe aktiviert ist.
- 8 Wiedergabe-/Pause-Anzeigen
  - ►: Leuchtet auf, wenn eine Disc wiedergegeben wird.
  - ||: Leuchtet auf, wenn eine Disc auf Pause geschaltet ist.
- 9 Radio Data System-Anzeigen
  - RDS: Leuchtet auf, während ein UKW-Sender, der Radio Data System-Signale ausstrahlt, abgestimmt ist.
  - NEWS/INFO:
    - Leuchtet auf, um den aktuell gewählten Programmtyp für PTY-Standbyempfang anzuzeigen.
    - Blinkt, wenn ein Programm automatisch mit PTY-Standbyempfang abgestimmt ist.
- 10 Bandbetriebsanzeige
  - TAPE: Leuchtet auf, während das Band gelöscht wird.
  - ● REC: Leuchtet beim der Aufnahme auf.
- 11 SLEEP-Anzeige
  - Leuchtet auf, wenn der Einschlaf-Timer aktiviert ist.
- 12 HBS-Anzeige
  - Leuchtet auf, wenn HBS (Hyper Bass Sound)-Modus aktiviert ist.
- 13 SOUND MODE-Anzeige
  - Leuchtet auf, wenn ein der Klangmodi aktiviert ist.
- 14 UKW-Empfangsanzeige
  - MONO: Leuchtet, wenn der UKW-Mono-Modus aktiviert ist.
  - ST: Leuchtet, während ein UKW-Sender mit ausreichender Signalstärke abgestimmt ist.
- 15 Frequenzanzeigen
  - kHz: Leuchtet auf zur Anzeige der AM-Frequenz
  - MHz: Leuchtet auf zur Anzeige der UKW-Frequenz
- 16 ⌚ (Timer)-Anzeige
  - Leuchtet auf, wenn ein Täglich-Timer im Standby-Betrieb ist; blinkt wenn er arbeitet.

# Tägliche Bedienung—Wiedergabe

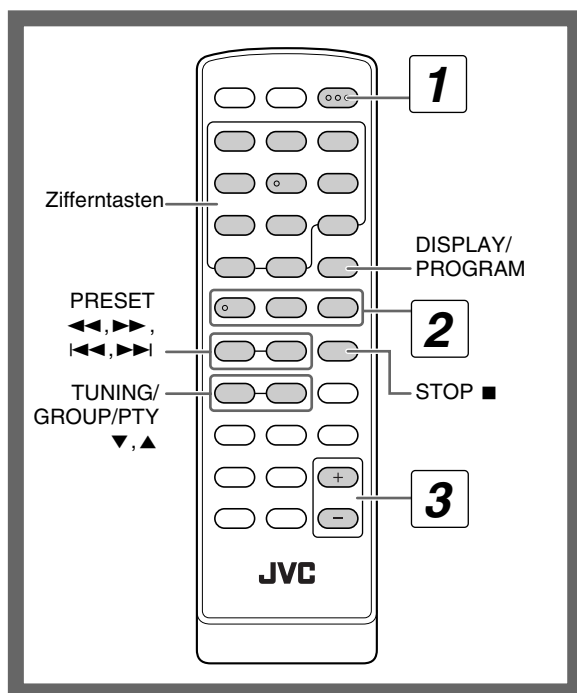

## 1 Schalten Sie das Gerät ein.

Das STANDBY-Lämpchen am Hauptgerät erlischt.

## 2 Wählen Sie die Quelle.

Die Wiedergabe startet automatisch, wenn die gewählte Quelle startbereit ist.

- Wenn Sie TAPE als Quelle wählen, drücken Sie ► am Hauptgerät zum Starten der Wiedergabe. (Siehe Seite 10.)

## 3 Stellen Sie die Lautstärke ein.

## 4 Regeln Sie die Ziellautstärke wie später erklärt.

### Zum Ausschalten der Anlage (Standby)

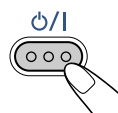

Das STANDBY-Lämpchen am Hauptgerät leuchtet auf.

- Eine geringe Menge Strom wird immer verbraucht, auch im Standby-Betrieb.

1

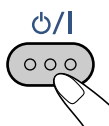

2

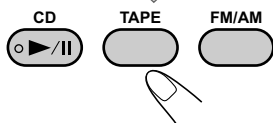

3



4

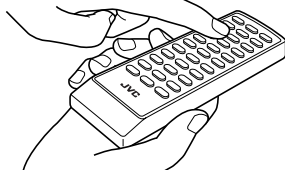

### Für ungestörtes Hören

Schließen Sie ein Paar Kopfhörer an die Buchse PHONES am Hauptgerät an. Jetzt kommt kein Ton mehr von den Lautsprechern. **Stellen Sie die Lautstärke immer niedrig, bevor Sie Kopfhörer anschließen oder aufsetzen.**

- Durch Abtrennen der Kopfhörer werden die Lautsprecher erneut aktiviert.



Schalten Sie die Anlage NICHT bei sehr hoch eingestellter Lautstärke aus (auf Standby); andernfalls kann der plötzlich einsetzende laute Ton Ihr Gehör, die Lautsprecher und/oder die Kopfhörer beschädigen, wenn die Anlage ein- oder erneut auf Wiedergabe geschaltet wird.

### Eingabe von Zahlen

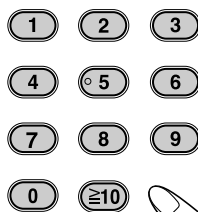

#### Beispiele:

Zum Wählen von Nummer 5 drücken Sie 5.

Zum Wählen von Nummer 15 drücken Sie  $\geq 10 \rightarrow 1 \rightarrow 5$ .

Zum Wählen von Nummer 30 drücken Sie  $\geq 10 \rightarrow 3 \rightarrow 0$ .

Zum Wählen von Nummer 125 drücken Sie  $\geq 10 \rightarrow \geq 10 \rightarrow 1 \rightarrow 2 \rightarrow 5$ .

## Rundfunkempfang

### Zum Wählen des Frequenzbands (UKW oder AM)

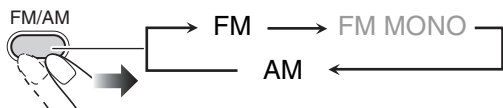

### So stellen Sie Sender ein

Während UKW oder AM gewählt ist...

1 s.



Der Sendersuchlauf beginnt, und die Frequenzanzeige beginnt im Display umzuschalten.

Wenn ein Sender (eine Frequenz) mit ausreichender Signalstärke abgestimmt ist, bleibt der Suchlauf stehen.

**Zum Stoppen des manuellen Suchlaufs** drücken Sie eine der Tasten.

- Wenn Sie die Taste wiederholt drücken, schaltet die Frequenz in Einzelschritten um.

### Wenn der empfangene UKW-Sender schwer zu hören ist

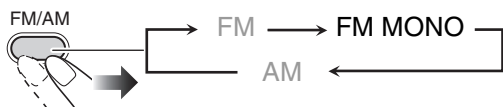

Der Empfang wird verbessert, obwohl der Stereoeffekt verloren geht. Die MONO-Anzeige leuchtet auf.

**Zum Zurückschalten auf Stereo-Effekt** drücken Sie UKW/AM wiederholt, um UKW zu wählen.

## Zum Eingaben von Festsendern

Sie können die 20 UKW- und 10 AM-Festsender eingeben.

- 1 Stimmen Sie einen als Festsender einzugeben gewünschten Sender ab.
- 2 Aktivieren Sie den Festsendernummer-Eingabemodus.

DISPLAY/  
PROGRAM

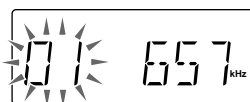

- Beenden Sie den folgenden Vorgang, während die Anzeige im Display blinkt.

- 3 Wählen Sie eine Festsendernummer für den zu speichern gewünschten Sender.

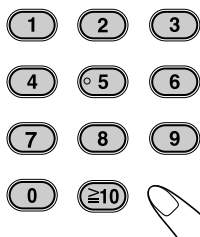

Zum Wählen einer Nummer siehe „Eingabe von Zahlen“ auf Seite 7.

- Sie können auch die Taste PRESET ◀◀ oder PRESET ▶▶ verwenden.

- 4 Speichern Sie den Sender.

DISPLAY/  
PROGRAM



## So stellen Sie einen Festsender ein

- 1 Wählen Sie ein Frequenzband (UKW oder AM).

FM/AM

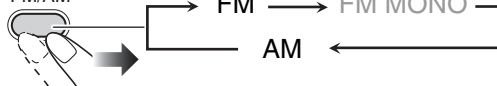

- 2 Wählen Sie eine Nummer für den gespeicherten Festsender.

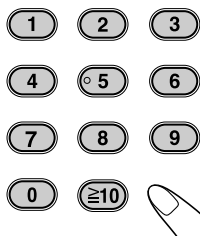

Zum Wählen einer Nummer siehe „Eingabe von Zahlen“ auf Seite 7.

- Sie können auch die Taste PRESET ◀◀ oder PRESET ▶▶ verwenden.

Die Anzeige PROG leuchtet im Display auf.

## Wiedergabe von Discs/Dateien

### Abspielbare Medien und Dateien

Diese Anlage kann die folgenden Disc- und Dateitypen abspielen.

- Audio-CD
- MP3/WMA-Dateien auf eine CD-R oder CD-RW

Audio-CD	CD-R	CD-RW

- Diese Anlage kann möglicherweise bestimmte Dateien nicht abspielen, obwohl ihre Formate oben aufgeführt sind.
- Achtung bei DualDisc-Wiedergabe  
Die Nicht-DVD-Seite einer „DualDisc“ entspricht nicht dem „Compact Disc Digital Audio“-Standard. Deshalb wird die Verwendung der Nicht-DVD-Seite einer DualDisc auf diesem Produkt nicht empfohlen.
- Microsoft und Windows Media sind entweder eingetragene Marken oder Marken der Microsoft Corporation in den Vereinigten Staaten und/oder anderen Ländern.

### Zum Einsetzen einer Disc

- Sie können eine Disc einsetzen, während eine andere Quelle wiedergegeben wird.

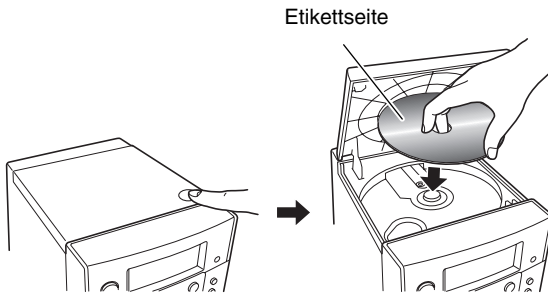

### Zur Wiedergabe einer Disc

Zum Start:	Zum Pausieren:	Zum Stoppen:
	Zum Freigeben erneut drücken.	

### Wählen eines Tracks/einer Gruppe

Zum Wählen eines Tracks:

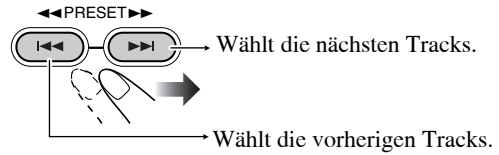

### Zum Wählen einer Gruppe (nur MP3/WMA-Disc):

TUNING/GROUP/PTY

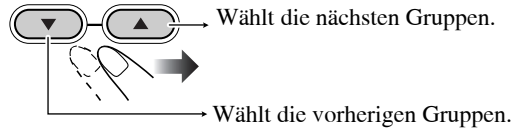

### Zum Aufsuchen eines bestimmten Abschnitts

Während der Wiedergabe einer Disc drücken und halten Sie diese Taste, bis der gewünschte Abschnitt erreicht ist.

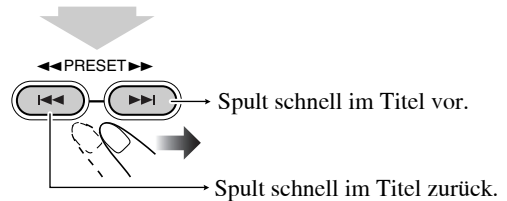

### Zum direkten Aufsuchen eines Titels und Starten der Wiedergabe

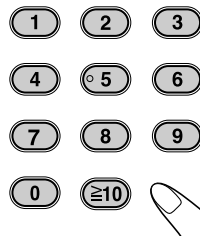

Zum Wählen einer Nummer siehe „Eingabe von Zahlen“ auf Seite 7.



- Wenn Sie eine MP3/WMA-Disc abspielen, können Sie nur die Tracks der aktuellen Gruppe wählen.

### Zur Anzeige der ID3/WMA-Tag-Information

Während der Wiedergabe einer MP3/WMA-Disc...

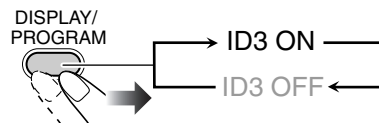

ID3/WMA-Tag-Information erscheint im Display.

## Wiedergabe eines Bandes



### Zum Einsetzen eines Bandes

Sie können Bänder des Typs I abspielen.

#### 1 Die Abdeckung öffnen.

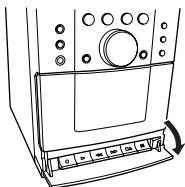

#### 2 Drücken Sie ■/▲.

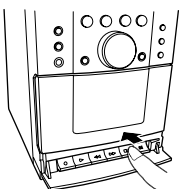

#### 3 Einsetzen.

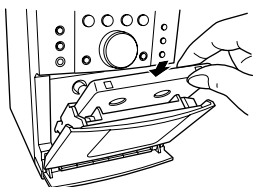

Mit der Bandseite nach untenweisend

#### 4 Schließen.

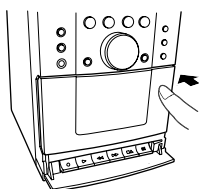

- Zum Auswerfen des Bandes drücken Sie ■/▲ zum Öffnen des Decks.

## Zur Bandwiedergabe

### 1 Wählen Sie „TAPE“ als Quelle.



### 2 Starten Sie die Wiedergabe.

Zum Start:	Zum Pausieren:	Zum Stoppen:
	Zum Freigeben erneut drücken.	

## Zum Aufsuchen eines bestimmten Abschnitts

Während der Wiedergabe eines Bandes...

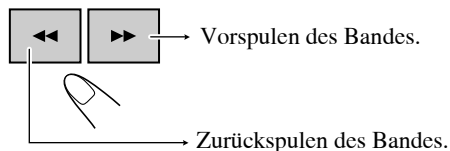

Zum Freigeben drücken Sie ►.

# Tägliche Bedienung—Klang u. andere Einstellungen

## Fernbedienung

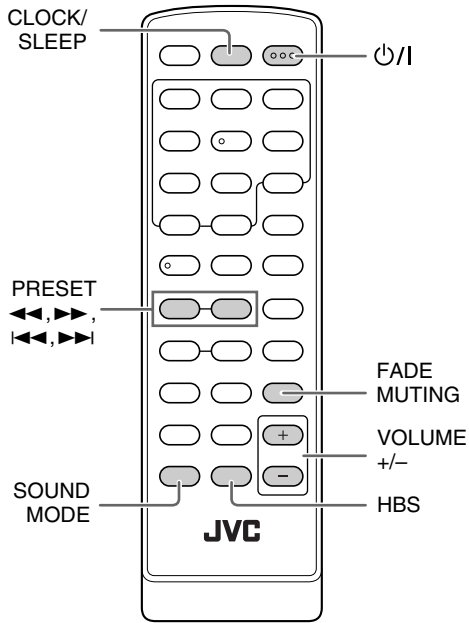

## Hauptgerät

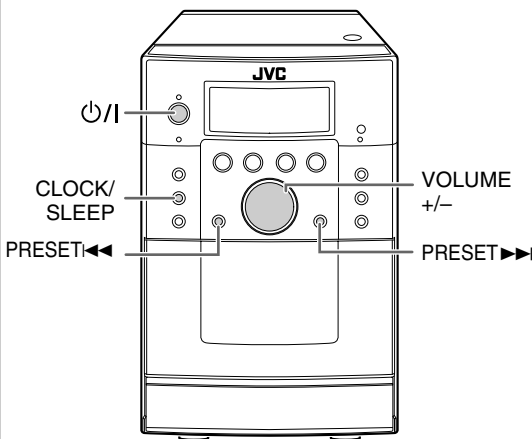

## Einstellen der Lautstärke

Sie können den Lautstärkepegel im Bereich von 0 („VOL MIN“) bis 31 („VOL MAX“) einstellen.

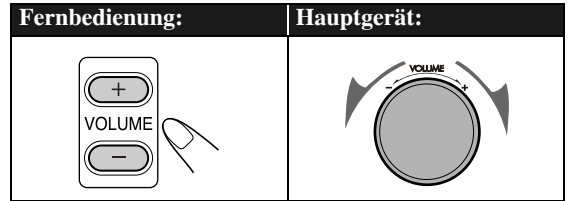

### Zum kurzzeitigen Senken der Lautstärke



Zum Wiederherstellen der Lautstärke drücken Sie die Taste erneut, oder stellen den Lautstärkepegel ein.

## Einstellen des Klangs

### Zur Verstärkung des Tiefenklangs—HBS

Sie können einen kräftigen Bassklang mit Hyper-Bass-Soundeffekt erhalten.

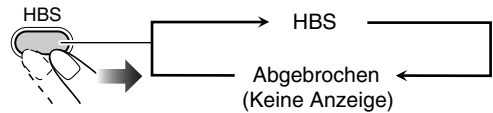

### Zur Auswahl des Klangmodus

Sie können einen der 4 SEA (Sound Effect Amplifier)-Modi wählen.

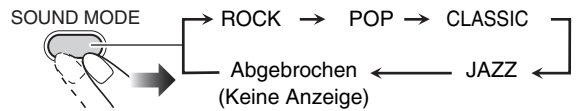

<b>ROCK</b>	Verstärkt die niedrigen und hohen Frequenzen.
<b>POP</b>	Gut für Vokalmusik.
<b>CLASSIC</b>	Gut für klassische Musik.
<b>JAZZ</b>	Betonte niedrigere Frequenzen für jazzartige Musik.
<b>Keine Anzeige</b>	Es wird kein Klangeffekt angewendet.



## Einstellung der Uhr

Stellen Sie die Uhrzeit vor der Verwendung des Taglich-Timer ein (siehe Seite 20).

- Sie konnen die Uhr nur einstellen wenn die Anlage ausgeschaltet ist (oder auf Standby).

### 1 Schalten Sie die Anlage aus (auf Standby).

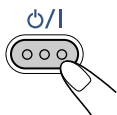

### 2 Aktiviert den Uhreinstellung-Modus.

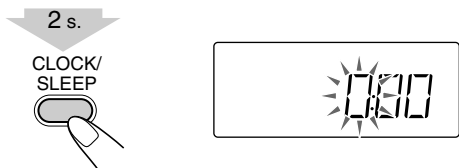

### 3 Stellen Sie die Stunde ein.

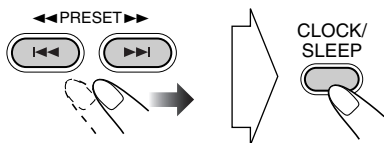

### 4 Stellen Sie die Minuten ein.

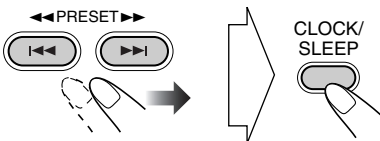

Die eingebaute Uhr beginnt zu laufen.

### Zum Prufen der aktuellen Zeitanzeige bei der Wiedergabe



Die Zeit wird nur einige Sekunden lang angezeigt.

### Bei einem Stromausfall

Die Uhrzeiteinstellungen gehen verloren, und „0:00“ blinkt. Sie mussen die Uhr neu einstellen.

## Automatisches Ausschalten

### —Einschlaf-Timer

#### 1 Aktivieren Sie den Einschlaf-Timer-Modus.



#### 2 Geben Sie die Zeit ein (in Minuten).

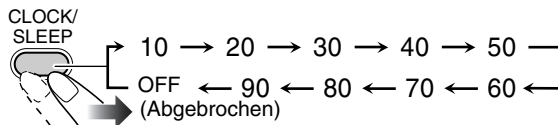

#### Zum Prufen der Zeit bis zum Ausschalten



- Wenn Sie die Taste wiederholt drucken, konnen Sie die Ausschaltzeit andern.

# Erweiterte Radiofunktionen

## Fernbedienung

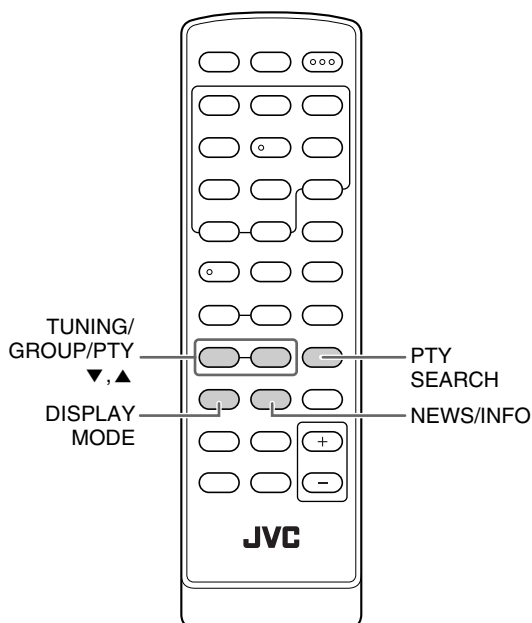

## Empfang von UKW-Sendern mit

### Radio Data System

Das Radio Data System ermöglicht es UKW-Sendern, gemeinsam mit ihrem regulären Programmsignal zusätzliche Signale auszustrahlen.

- Wenn die Anlage auf den UKW-Sender abgestimmt ist, der den Radio Data System-Dienst bietet, leuchtet die RDS-Anzeige im Display auf.

Bei dieser Anlage können Sie die folgenden Typen von Radio Data System-Signalen empfangen.

<b>PS (Sendername)</b>	Zeigt bekannte Sendernamen an.
<b>PTY (Programmtyp)</b>	Zeigt die Art der ausgestrahlten Programms an.
<b>RT (Radiotext)</b>	Zeigt die vom Sender übertragenen Textmeldungen an.
<b>Enhanced Other Networks</b>	Bietet Information über die Typen von Programmen, die von Radio Data System-Sendern auf verschiedenen Netzwerken ausgestrahlt werden.

## Zur Anzeige der Radio Data System-Information

Während des Empfangs eines UKW-Senders...

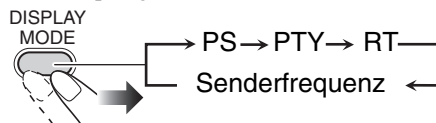

<b>PS</b>	Sendername erscheint. „NO PS“ erscheint, wenn kein Signal gesendet wird.
<b>PTY</b>	Der Sendeprogrammtyp wird angezeigt. „NO PTY“ erscheint, wenn kein Signal gesendet wird.
<b>RT</b>	Vom Sender ausgestrahlte Textmeldungen werden angezeigt. „NO RT“ erscheint, wenn kein Signal gesendet wird.

## Suchen eines Programms mit

### PTY-Codes



Sie können ein bestimmtes Programm unter den Festsendern (siehe Seite 8) durch Angabe der PTY-Codes aufsuchen.

So suchen Sie eine Sendung mit Hilfe von PTY-Codes

### 1 Während des Empfangs eines UKW-Senders...

PTY SEARCH



### 2 Wählen Sie einen PTY-Code.

TUNING/GROUP/PTY

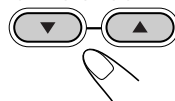

Siehe „Zusätzliche Informationen über die PTY-Codes“ (Siehe Seite 23).

### 3 Starten Sie den Suchlauf.

PTY SEARCH



Die Anlage sucht 20 UKW-Festsender ab, stoppt wenn der gewünschte Sender gefunden ist, und stimmt diesen Sender ab.

- Wenn kein Programm gefunden wird, erscheint „NO FOUND“ im Display.
- Der Suchlauf kann jederzeit durch Drücken von PTY SEARCH abgebrochen werden.

#### Zum Fortsetzen des Suchlaufs, wenn bei einem ungewünschten Sender angehalten wurde

Während die Anzeigen im Display blinken, drücken Sie PTY SEARCH erneut.

### Kurzfristig automatisch zu einem Programm Ihrer Wahl umschalten



Die Enhanced Other Networks-Funktion erlaubt es der Anlage, kurzfristig zu einem anderen UKW-Sender umzuschalten, der ein Programm Ihrer Wahl ausstrahlt (NEWS oder INFO).

- Diese Funktion arbeitet beim Hören eines UKW-Senders, der die gewünschten Signale ausstrahlt.

#### Während des Empfangs eines UKW-Senders...

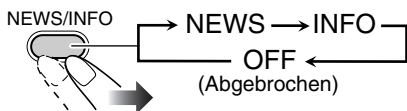

<b>NEWS</b>	Nachrichten.
<b>INFO</b>	Programm, das Ratschläge jeder Art vermittelt.

#### Wie die Enhanced Other Networks-Funktion praktisch arbeitet:

##### FALL 1

#### Wenn ein Sender nicht das Programm Ihrer Wahl ausstrahlt

Der momentan abgestimmte Sender wird weiter empfangen.



Wenn ein Sender das Programm Ihrer Wahl ausstrahlt, schaltet die Anlage automatisch auf diesen Sender um. NEWS/INFO-Anzeige beginnt zu blinken.



Wenn das Programm beendet ist, schaltet die Anlage auf den vorher abgestimmten Sender zurück, aber die Funktion bleibt weiter aktiv (die Anzeige hört zu blinken auf und leuchtet ständig).

##### FALL 2

#### Wenn der aktuell abgestimmte Sender das Programm Ihrer Wahl ausstrahlt

NEWS/INFO-Anzeige beginnt zu blinken.



Wenn das Programm beendet ist, hört die Anzeige zu blinken auf (die Funktion bleibt aktiv).

# Erweiterte Disc-Funktionen

## Fernbedienung

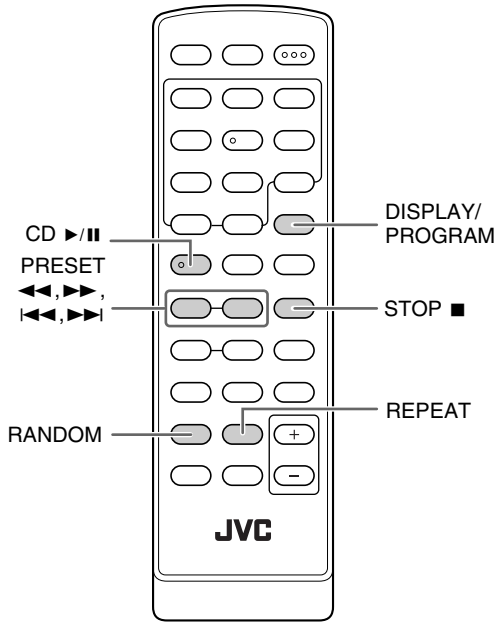

## Hauptgerät

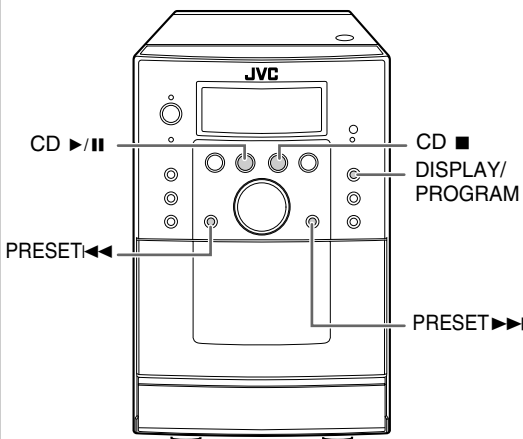

## Programmierung der Wiedergabereihenfolge— Programmwiedergabe

Sie können die Wiedergabereihenfolge der Tracks (bis zu 32) vor dem Wiedergabebeginn bestimmen.

- Sie können mit der Taste REPEAT die programmierten Tracks wiederholen lassen.

**1** Wählen Sie „CD“ als Quelle, und stoppen Sie dann die Wiedergabe.

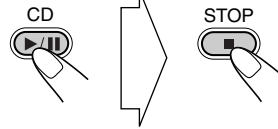

**2** Aktivieren Sie die Programmwiedergabe.

Für Audio-CD:

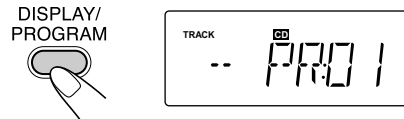

Für MP3/WMA-Disc:



**3** Wählen Sie die Tracks für Programmwiedergabe.



Für Audio-CD:

Wählen Sie einen Track.

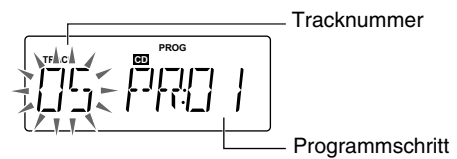

Für MP3/WMA-Disc:

Wählen Sie eine Gruppe und dann einen Track.

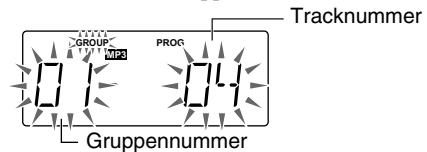

- Zum Wählen eines Tracks/ einer Gruppe siehe „Wählen eines Tracks/einer Gruppe“ auf Seite 9.

#### 4 Bestätigen Sie die Auswahl.

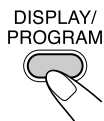

Der nächste Programmschritt wird angezeigt.



#### 5 Wiederholen Sie Schritt 3 und 4 um weitere gewünschte Tracks zu programmieren.

#### 6 Starten Sie die Wiedergabe.



Die gewählten Titel werden in der programmierten Reihenfolge abgespielt.

Zum Überspringen eines Tracks:	Zum Pausieren:	Zum Stoppen:
	<p>Zum Freigeben erneut drücken.</p>	

- Sie können nicht den Track während der Programmwiedergabe mit den Zifferntasten auswählen.

#### Zum Prüfen der Programminhalte

Während die PROG-Anzeige im Display leuchtet und die Wiedergabe gestoppt ist...

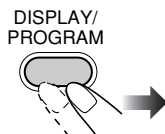

#### Zum Modifizieren des Programms

Während die PROG-Anzeige im Display leuchtet und die Wiedergabe gestoppt ist...

##### Bearbeiten:

- 1 Drücken Sie mehrfach DISPLAY/PROGRAM, bis der zu bearbeiten gewünschte Programmschritt erscheint.
- 2 Funktion Sie die Schritte 3 und 4 auf Seite 15 und 16 aus.

##### Zum Hinzufügen von Schritten im Programm:

- 1 Drücken Sie DISPLAY/PROGRAM wiederholt bis „--“ angezeigt wird.
- 2 Funktion Sie die Schritte 3 und 4 auf Seite 15 und 16 aus.

##### Zum Löschen des gesamten Programms:



Die PROG-Anzeige erlischt. Programminhalte werden durch die folgenden Bedienverfahren gelöscht:

- Öffnen der CD-Klappe.
- Ändern der Quelle.
- Ausschalten der Anlage.



## Zufällige Wiedergabe

## Zufallswiedergabe

Sie können alle Tracks auf der Disc in zufälliger Reihenfolge abspielen.



Die Wiedergabe beginnt in zufälliger Reihenfolge. Die Zufallswiedergabe endet, wenn alle Titel abgespielt sind.

Zum Überspringen eines Tracks:	Zum Pausieren:
	 Zum Freigeben erneut drücken.

- Sie können nicht den Track während der Zufallswiedergabe mit den Zifferntasten auswählen.

### Zum Verlassen der Zufallswiedergabe



- Sie können auch zu Zufallswiedergabe durch Drücken von STOP ■ beenden.

## Wiederholt abspielen

## Wiederholwiedergabe

Sie können die Tracks wiederholt abspielen.

### Für Audio-CD:

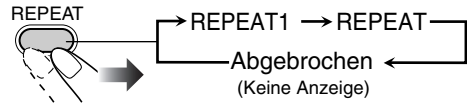

### Für MP3/WMA-Disc:

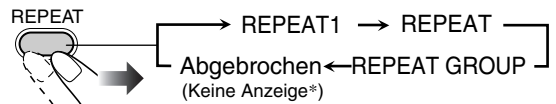

<b>REPEAT1</b>	Wiederholt den aktuellen Track.
<b>REPEAT GROUP</b>	Wiederholt alle Tracks der aktuellen Gruppe.
<b>REPEAT</b>	Wiederholt alle Tracks. Wiederholt das Programm.

\* Die GROUP-Anzeige erscheint im Display bei gestoppter Wiedergabe.

# Aufnahme-Bedienvorgänge

## Hauptgerät

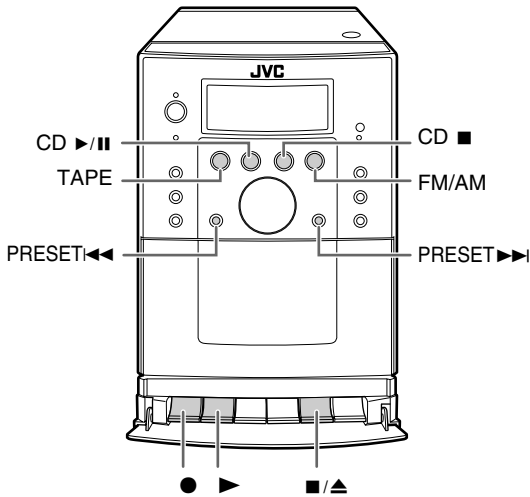

Sie können Bänder des Typs I zur Aufnahme verwenden.

## Aufnahme einer UKW/AM-Sendung

### 1 Setzen Sie eine beispielbare Kassette ein.

1. Die Abdeckung öffnen

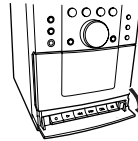

2. Drücken Sie ■/▲

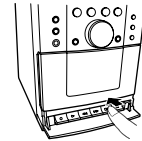

4. Schließen



3. Einsetzen

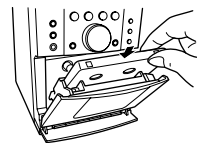

Mit der Aufnahmeseite nach außen weisend

### 2 Wählen Sie ein Frequenzband (UKW oder AM) und stellen Sie den Sender ein, von dem Sie aufnehmen wollen.

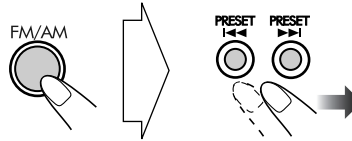

### 3 Starten Sie die Aufnahme.

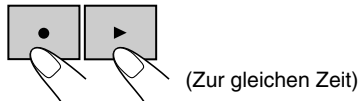

Die Anzeige ●REC leuchtet im Display auf.

### Zum Stoppen der Aufnahme

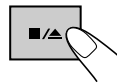

### Wenn Schwabungen während des Aufnehmens einer AM-Sendung auftreten

Hinten am Hauptgerät

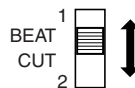

- Wählen Sie „1“ oder „2“, um Schwabungen zu reduzieren.

## Aufnahme einer Disc

### 1 Setzen Sie eine Disc und eine bespielbare Kassette ein.

- Wenn die aktuelle Quelle nicht die CD ist, drücken Sie CD ►/||, dann CD ■.

#### Zur Aufnahme mit Programm- oder Zufallswiedergabe

Wählen Sie Programmwiedergabe (und programmieren Sie eine Reihenfolge: siehe Seite 15) oder Zufallswiedergabe (siehe Seite 17), dann drücken Sie CD ►/|| um die Wiedergabe anzuhalten.

#### Zum Starten der Wiedergabe mit einem festgelegten Track

Drücken Sie ◀◀/▶▶, um einen Track zu wählen, mit dem die Aufnahme gestartet werden soll.

### 2 Starten Sie die Aufnahme.

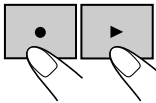

(Zur gleichen Zeit)

Wiedergabe und Aufnahme beginnt mit dem ersten Track.

- Wenn Sie ● und ▶ während der Wiedergabe eines Tracks drücken, startet die Wiedergabe neu vom Anfang des aktuellen Tracks, und die Aufnahme beginnt.

#### Zum Stoppen der Aufnahme

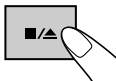

Die Aufnahme stoppt, und die Wiedergabe pausiert.

- Zum Neustarten der Aufnahme drücken Sie ● und ▶.
- Zum Fertigstellen der Aufnahme drücken Sie CD ■.

**Sobald das Bandende erreicht ist und bevor die Wiedergabe der Disc beendet ist,** wird die Aufnahme und Wiedergabe auf Pause gestellt. In diesem Fall wenden Sie die Bandkassette und starten die Aufnahme auf eine der folgenden Weisen neu.

- Zum Neustarten der Aufnahme von der Stelle, wo die Wiedergabe auf Pause geschaltet wurde, drücken Sie ● und ▶.
- Zum Neustarten der Aufnahme vom Anfang des aktuellen Tracks drücken Sie ◀◀ und anschließend ● und ▶.

## Löschen eines Bandes



Sie können ein leeres Band durch Löschen der Inhalte erstellen.

### 1 Setzen Sie ein zu löschen gewünschtes Band ein.

### 2 Wählen Sie „TAPE“ als Quelle.



### 3 Starten Sie den Löschvorgang.

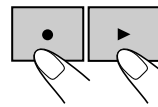

(Zur gleichen Zeit)

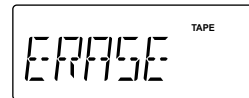

#### Zum Stoppen des Löschvorgangs

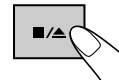



# Täglich-Timer-Bedienungen

## Fernbedienung

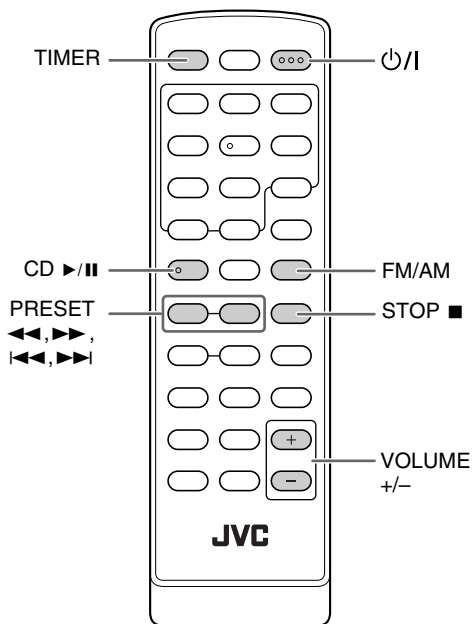

## Hauptgerät

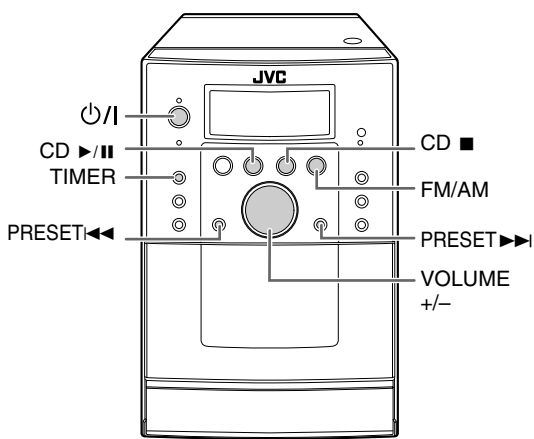

## Einstellung des Täglich-Timers

Bei Verwendung des Täglich-Timers können Sie zu Musik, usw. aufwachen.

- Stellen Sie die Uhrzeit vor dem Einstellen des Täglich-Timers ein. (Siehe Seite 12)
- Zum Verlassen der Timereinstellung drücken Sie STOP ■ nach Bedarf.

### 1 Aktivieren Sie die Täglich-Timer-Einstellung

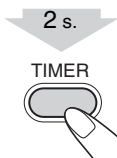

### 2 Wählen Sie den einzustellenden Eintrag aus.

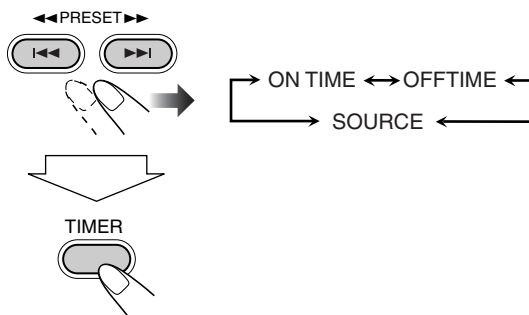

**ON TIME** Zum Einstellen der Einschaltzeit.

**OFFTIME** Zum Einstellen der Ausschaltzeit.

**SOURCE** Zum Auswählen der Wiedergabesignalquelle.

Fortgesetzt auf der nächsten Seite.

### 3 Nehmen Sie die Einstellungen nach Wunsch vor.

#### Zum Einstellen der Einschaltzeit



Drücken Sie die Taste **◀◀/▶▶**, um die Stunde (Minute) zu wählen, und drücken Sie dann **TIMER** zur Bestätigung.

#### Zum Einstellen der Ausschaltzeit



Drücken Sie die Taste **◀◀/▶▶**, um die Stunde (Minute) zu wählen, und drücken Sie dann **TIMER** zur Bestätigung.

#### Zum Auswählen der Wiedergabesignalquelle



Drücken Sie die Taste **CD ▶/■** oder **FM/AM**, um die Quelle zu wählen, und drücken Sie dann **TIMER** zur Bestätigung.

- Wenn Sie **FM/AM** drücken wird **TUNER** als Signalquelle gewählt. In diesem Fall verfahren Sie wie folgt, um den Wellenbereich und den Festsender zu wählen.

1 Drücken Sie die Taste **◀◀/▶▶**, um „**FM PRE**“ (UKW) oder „**AM PRE**“ (AM) zu wählen, und drücken Sie dann **TIMER** zur Bestätigung.

2 Drücken Sie die Taste **◀◀/▶▶**, um den Festsender zu wählen, und drücken Sie dann **TIMER** zur Bestätigung.

### 4 Wiederholen Sie die Schritte 2 und 3, um alle **Täglich-Timer-Einstellungen** vorzunehmen. (Einschaltzeit, Ausschaltzeit und Signalquelle.)

### 5 Aktivieren Sie den **Täglich-Timer**.

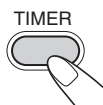

Die ☉ (Timer)-Anzeige am Display leuchtet und das **TIMER**-Lämpchen am Hauptgerät leuchtet rot auf.

### 6 Stellen Sie den **Lautstärkepegel** ein.

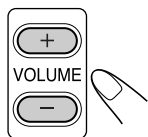

### 7 Schalten Sie die Anlage aus.

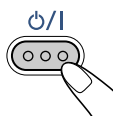

#### Deaktivieren des **Täglich-Timers**

Bei eingeschalteter Anlage...

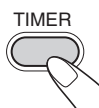

Die ☉ (Timer)-Anzeige am Display und das **TIMER**-Lämpchen am Hauptgerät erlöschen.



- Wenn sowohl der **Täglich-Timer** als auch der **Einschlaf-Timer** aktiviert sind, wird die Anlage zur früheren Ausschaltzeit ausgeschaltet.

#### Wie der **Täglich-Timer** arbeitet

Wenn der **Täglich-Timer** eingestellt ist, ☉ leuchtet die (Timer)-Anzeige am Display auf, und das **TIMER**-Lämpchen am Hauptgerät leuchtet rot auf. Der **Täglich-Timer** wird zur gleichen Zeit an jedem Tag aktiviert, bis der Timer manuell ausgeschaltet wird.

#### Wenn die **Einschaltzeit erreicht ist**

Die Anlage schaltet ein, stimmt den festgelegten Sender ab oder startet die Wiedergabe der festgelegten Quelle.

- Die Lautstärke steigt von Null allmählich auf den Pegel, der zuletzt eingestellt war. (Maximale Lautstärke ist 16)
- Während der **Täglich-Timer** arbeitet, blinkt die Timer-Anzeige (☉) im Display.
- Ohne Aufheben des **Täglich-Timers** können Sie die Quelle ändern oder die Lautstärke einstellen, nachdem der **Daily-Timer** mit der Wiedergabe beginnt.

#### Wenn die **Ausschaltzeit erreicht ist**

Die Anlage stoppt die Wiedergabe und schaltet aus (auf Standby).

- Die **Täglich-Timer-Einstellung** bleibt gespeichert, bis Sie sie ändern.

## Weitere Informationen zu dieser Anlage

### Tägliche Bedienung—Wiedergabe (siehe Seite 7 bis 10)

#### Rundfunkempfang:

- Wenn Sie einen neuen Sender unter einer belegten Festsendernummer speichern, wird der vorher unter dieser Festsendernummer vorhandene Sender gelöscht.
- Die Festsender bleiben, wenn das Netzkabel aus der Steckdose gezogen wird oder wenn die Stromversorgung ausfällt, nur noch einige Tage lang gespeichert. In diesem Fall speichern Sie die Sender erneut ab.

#### Wiedergabe von Discs/Dateien:

- Diese Anlage lässt keine sog. „packet write“ Discs zu.
- Für MP3/WMA-Wiedergabe...
  - MP3/WMA-Discs erfordern eine längere Auslesezeit als normale CDs. (Das liegt an der Komplexität der Gruppe/Datei-Konfiguration.)
  - Manche MP3/WMA-Dateien können nicht wiedergegeben werden und werden übersprungen. Das ist ein Resultat ihrer Aufnahmeverfahren und Bedingungen.
  - Bei der Herstellung von MP3/WMA-Discs verwenden Sie ISO 9660 mit Level 1 oder Level 2 als Disc-Format.
  - Diese Anlage kann MP3/WMA-Dateien mit der Dateierweiterung <.mp3/.wma> abspielen (ungeachtet der Schreibung mit Groß- und Kleinbuchstaben).
  - Manche Zeichen oder Symbole werden nicht richtig im Display angezeigt.  
Die maximal angezeigte Zeichenzahl beträgt 30 (ohne Dateierweiterung).
  - Wir empfehlen, jede MP3/WMA-Datei mit einer Samplingrate von 44,1 kHz und Bitrate von 128 kbps zu erstellen.
  - Diese Anlage kann insgesamt 511 Tracks und 511 Gruppen auf einer MP3/WMA-Disc erkennen. Solche, die die Maximalzahl überschreiten, können nicht erkannt werden.
  - Wenn ein Ordner nicht MP3/WMA-Tracks enthält, werden sie ignoriert.

### MP3/WMA Gruppen-/Tracks-Konfiguration

Diese Anlage spielt MP3/WMA-Tracks wie folgt ab.

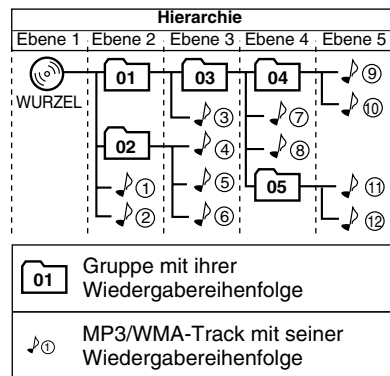

#### Wiedergabe eines Bandes:

- Es wird nicht empfohlen, Bandcassetten des Typs C-120 oder noch längere Bänder zu verwenden. Diese Bänder verfangen sich zu leicht in der Andruckrolle und dem Capstan und verursachen typische Mängel in der Wiedergabe.

### Tägliche Bedienung—Klang u. andere Einstellungen (siehe Seite 11 und 12)

#### Einstellen der Lautstärke:

- Stellen Sie die Lautstärke immer niedrig, bevor Sie Kopfhörer anschließen oder aufsetzen.

#### Einstellen des Klangs:

- Diese Funktion beeinflusst auch den Klang über die Kopfhörer.

#### Einstellung der Uhr:

- „0:00“ blinkt im Display, bis Sie die Uhr einstellen.
- Die Uhr kann 1 oder 2 Minuten im Monat vor- oder nachgehen. In diesem Fall stellen Sie die Uhrzeit erneut ein.

## Erweiterte Radiofunktionen (siehe Seite 13 und 14)

### Beschreibung der PTY-Codes

<b>NEWS:</b>	Nachrichten
<b>AFFAIRS:</b>	Erweiterte, regionale Nachrichten oder Berichte
<b>INFO:</b>	Programme über medizinische Hilfe, Wettervorhersagen, usw.
<b>SPORT:</b>	Sportereignisse
<b>EDUCATE:</b>	Bildungsprogramme
<b>DRAMA:</b>	Hörspiele
<b>CULTURE:</b>	Nationale oder regionale Kulturprogramme
<b>SCIENCE:</b>	Programme über Wissenschaft und Technologie
<b>VARIED:</b>	Andere Programme wie Komödien oder Karneval
<b>POP M:</b>	Popmusik
<b>ROCK M:</b>	Rockmusik
<b>EASY M:</b>	Middle-of-the-Road (gewöhnlich „easy listening“ genannt)
<b>LIGHT M:</b>	Leichte Musik
<b>CLASSICS:</b>	Klassische Musik
<b>OTHER M:</b>	Sonstige Musik
<b>WEATHER:</b>	Wettervorhersage
<b>FINANCE:</b>	Berichte aus Handel und Wirtschaft, Aktienmarkt usw.
<b>CHILDREN:</b>	Unterhaltungssendungen für Kinder
<b>SOCIAL:</b>	Programme über soziale Aktivitäten
<b>RELIGION:</b>	Programme, die sich im weitesten Sinne mit Glaubens- und Existenzfragen oder ethischen Fragen beschäftigen
<b>PHONE IN:</b>	Programme, in denen Menschen ihre Ansichten per Telefon oder in anderer Form öffentlich äußern können
<b>TRAVEL:</b>	Programme über Reiseziele, Abenteuerreisen, Reiseideen und Gelegenheiten
<b>LEISURE:</b>	Programme über Freizeitaktivitäten wie Gartenarbeit, Kochen, Angeln usw.
<b>JAZZ:</b>	Jazz-Musik
<b>COUNTRY:</b>	Country-Musik
<b>NATION M:</b>	Aktuelle Musik aus Regionen anderer Länder in deren Landessprache
<b>OLDIES:</b>	Pop-Hits aus früherer Zeit
<b>FOLK M:</b>	Volksmusik
<b>DOCUMENT:</b>	Programme, die sich in dokumentarischem Stil mit Tatsachen beschäftigen
<b>TEST:</b>	Sendungen, die ausgestrahlt werden, um Notsendeausrüstungen oder Gerät zu testen
<b>ALARM:</b>	Notdurchsagen
<b>NONE:</b>	Kein Programmtyp, undefiniertes Programm, oder schwer zu kategorisierendes Programm

## Erweiterte Disc-Funktionen (siehe Seite 15 bis 17)

### Programmierung der Wiedergabereihenfolge — Programmwiedergabe:

- Wenn Sie versuchen, einen 33. Track zu programmieren, erscheint „FULL“ im Display.
- Während der Programmierschritte... Ihr Eintrag wird ignoriert, wenn Sie versucht haben, eine Gegenstandsnummer zu programmieren, die auf der Disc nicht vorhanden ist (z.B. Wahl von Track 14 auf einer Disc, die nur 12 Tracks enthält).

### Aufnahme-Bedienvorgänge (siehe Seite 18 und 19)

#### Aufnahme einer UKW/AM-Sendung:

- Der Aufnahmepegel wird automatisch richtig eingestellt. Auf diese Weise können Sie den Klang einstellen, ohne den Aufnahmepegel zu beeinflussen.
- Es gibt ein Vorspannband am Anfang und Ende von Kassettenbändern, auf dem keine Aufnahme möglich ist. Beim Aufnehmen von CDs oder Rundfunksendungen spulen Sie deshalb über das Vorspannband hinaus, um sicherzustellen, dass bei der Aufnahme kein Musikmaterial verloren geht.

### Täglich-Timer-Bedienungen (siehe Seite 20 und 21)

- Die Timer-Eingaben werden, wenn der Netzstecker aus der Steckdose gezogen wird oder wenn die Stromversorgung ausfällt, sofort gelöscht. Sie müssen zuerst die Uhr einstellen, und danach erneut den Timer.

## Störungssuche

Wenn Sie ein Problem mit Ihrem System haben, gehen Sie zunächst diese Liste durch, um hier eine mögliche Lösung zu finden, bevor Sie das Gerät zum Kundendienst einreichen.

### Allgemein:

#### Einstellungen oder Eingaben werden plötzlich aufgehoben, bevor Sie fertig sind.

⇒ Es gibt eine Zeitgrenze. Wiederholen Sie das Verfahren.

#### Bedienungsvorgänge werden deaktiviert.

⇒ Der eingebaute Mikroprozessor weist eine Fehlfunktion wegen elektrischer Störungen auf. Ziehen Sie den Netzstecker ab und stecken ihn erneut ein.

Wenn das Problem nicht auf die obige Weise gelöst werden kann, ziehen Sie den Netzstecker ab und halten die RESET-Taste an der Rückseite der Anlage mindestens 3 Sekunden lang gedrückt, um die Anlage zurückzusetzen.

Wenn Sie die Anlage zurücksetzen, werden die Einstellungen für Uhrzeit, Timer und Festsender gelöscht und müssen neu eingestellt werden.

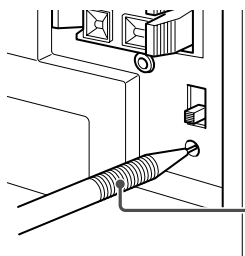

Kugelschreiber, usw.

#### Unfähig, die Anlage von der Fernbedienung zu steuern.

⇒ Es befindet sich ein Hindernis zwischen Fernbedienung und dem Fernbedienungssensor an der Anlage.

⇒ Richten Sie die Fernbedienung auf den Fernbedienungssensor auf der Vorderseite.

⇒ Gehen Sie näher an die Anlage heran.

⇒ Die Batterien sind erschöpft.

#### Es kommt kein Laut aus den Lautsprechern.

⇒ Lautsprecherverbindungen sind falsch oder locker (siehe Seite 5).

⇒ Kopfhörer sind angeschlossen (siehe Seite 7).

## Bedienung des Radios:

### Schwer hörbare Sendungen wegen Rauschen

⇒ Antennenverbindungen sind falsch oder locker.

⇒ Die AM-Rahmenantenne ist zu nahe am System.

⇒ Die UKW-Antenne ist nicht richtig ausgestreckt oder platziert.

### Disc-Vorgänge:

#### Die Disc wird nicht abgespielt.

⇒ Die Disc ist umgekehrt eingesetzt. Setzen Sie die Disc mit der Beschriftungsseite nach oben weisend ein.

#### Der Disc-Klang ist unterbrochen.

⇒ Die Disc ist zerkratzt oder schmutzig.

### Aufnahme-Bedienvorgänge:

#### Aufnahmen unmöglich.

⇒ Die kleinen Zapfen der Kassette sind herausgebrochen.

Decken Sie die Aussparungen mit Klebeband ab.

### Täglich-Timer-Bedienungen:

#### Der Täglich-Timer arbeitet nicht.

⇒ Die Anlage war bei Erreichen der Einschaltzeit bereits eingeschaltet. Der Täglich-Timer arbeitet nur bei ausgeschalteter Anlage.

⇒ Es könnte ein Stromausfall aufgetreten sein. Stellen Sie erst die Uhr, dann den Timer ein.

#### „INVALID“ erscheint im Display.

⇒ Ein- und Ausschaltzeit werden auf die gleiche Zeit eingestellt. Stellen Sie unterschiedliche Zeiten für Einschaltzeit und Ausschaltzeit ein.

## Wartung

Um beste Leistung mit der Anlage zu erzielen, halten Sie Ihre Discs und Mechanismen immer sauber.

### Umgang mit Discs

- Beim Entnehmen einer Disc aus ihrer Hülle immer den Mittenhalter der Hülle leicht eindrücken und die Disc an den Rändern haltend herausheben.
- Berühren Sie nicht die glänzende Seite der Disc, und biegen Sie die Disc nicht.
- Um ein Verwellen zu vermeiden, bringen Sie die Disc unmittelbar nach dem Gebrauch wieder in ihrem Behälter unter.
- Achten Sie darauf, nicht die Oberfläche der Disc zu zerkratzen.
- Schützen Sie die Disc vor direktem Sonnenlicht, extremen Temperaturen und Feuchtigkeit.

#### Zum Reinigen der Disc:

Wischen Sie die Disc mit einem weichen Lappen gerade von der Mitte nach außen hin ab.

## Umgang mit Kassettenbändern

- Wenn ein Band locker in seiner Kassette sitzt, ziehen Sie das Band straff, indem Sie einen Bleistift in eine der Spulen setzen und diese drehen.
  - Bei lockerem Band kann dieses gezerrt werden oder sich in der Kassette verfangen.
- Achten Sie darauf, nicht die Bandoberfläche zu berühren.
- Lagern Sie das Band nicht an den folgenden Orten—staubige Orte, Orte im direkten Sonnenlicht, heiße Orte, feuchte Bereiche, auf einem Fernsehgerät oder Lautsprecher, in der Nähe von Magneten.

### Für beste Klangqualität bei Aufnahme und Wiedergabe

- Verwenden Sie einen mit Alkohol befeuchteten Wattetupfer zur Reinigung von Tonköpfen, Kapstanwelle und Andruckwalzen.
- Verwenden Sie einen Tonkopf-Entmagnetisierer (in Elektronik- und Audiogeschäften erhältlich) zum Entmagnetisieren der Tonköpfe (bei ausgeschalteter Anlage).

#### Zum Schützen Ihrer Aufnahme

Zwei kleine Löschschutzungen befinden sich auf der Kassette, um zu verhindern, daß Aufnahmen unabsichtlich gelöscht oder überspielt werden.

**Zum Schützen Ihrer Aufnahme** entfernen Sie diese Zapfen.



**Wenn Sie eine Kassette erneut bespielen wollen**, deren Löschschutzungen herausgebrochen wurden, müssen Sie diese Löcher mit Klebeband überkleben.

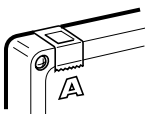

## Reinigung der Anlage

- Flecken müssen mit einem weichen Lappen abgewischt werden. Bei schwerer Verschmutzung der Anlage einen Lappen mit wässriger, neutraler Spülmittellösung tränken, gut auswringen, die Anlage abwischen, und dann mit einem trockenen Lappen trockenwischen.
- Um Beeinträchtigung der Qualität der Anlage, Beschädigung, oder Abpellen der Lackierung zu vermeiden, auf folgendes achten:
  - NICHT mit einem harten Lappen abwischen.
  - NICHT gewaltsam abwischen.
  - NICHT mit Lösungsmitteln wie Verdüner oder Benzol abwischen.
  - NICHT flüchtige Substanzen wie etwa Insektensprays darauf sprühen.
  - NICHT Gummi- oder Plastikteile längere Zeit in Berührung lassen.

## Technische Daten

### Verstärkersektion

Ausgangsleistung:	7 W pro Kanal, min. eff. an 4 $\Omega$ bei 1 kHz mit weniger als 10% Klirrfaktor. (IEC268-3)
Lautsprecher/Impedanz:	4 $\Omega$ – 8 $\Omega$

### Tuner-Sektion

UKW-Abstimmbereich:	87,50 MHz – 108,00 MHz
AM- (MW-) Abstimmbereich:	522 kHz – 1 629 kHz

### CD-Player-Sektion

Dynamikumfang:	60 dB
Signal-Rauschabstand:	60 dB
Gleichlaufschwankungen:	Unmessbar

### Kassettendeck-Sektion

Frequenzgang	
Normal (Typ I):	125 Hz – 8 kHz
Gleichlaufschwankungen:	0,35% (eff.)

### Allgemein

Betriebsstromanforderungen:	Wechselstrom 230 V $\sim$ , 50 Hz
Leistungsaufnahme:	26 W (im Betrieb) 1 W (bei Standby)
Abmessungen (ca.):	140 mm $\times$ 209 mm $\times$ 208 mm (B/H/T)
Gewicht (ca.):	2,52 kg

### Lautsprecher

Typ:	1-Weg Bassreflex
Lautsprechereinheiten:	10 cm Konus $\times$ 1
Impedanz:	4 $\Omega$
Abmessungen (ca.):	135 mm $\times$ 209 mm $\times$ 175 mm (B/H/T)
Gewicht (ca.):	je 1,16 kg

### Mitgeliefertes Zubehör

Siehe Seite 3.

*Änderungen bei Design und technischen Daten bleiben vorbehalten.*

# Teile-Index

Zur Verwendung der Tasten und Regler siehe betreffende Seiten.

## Fernbedienung

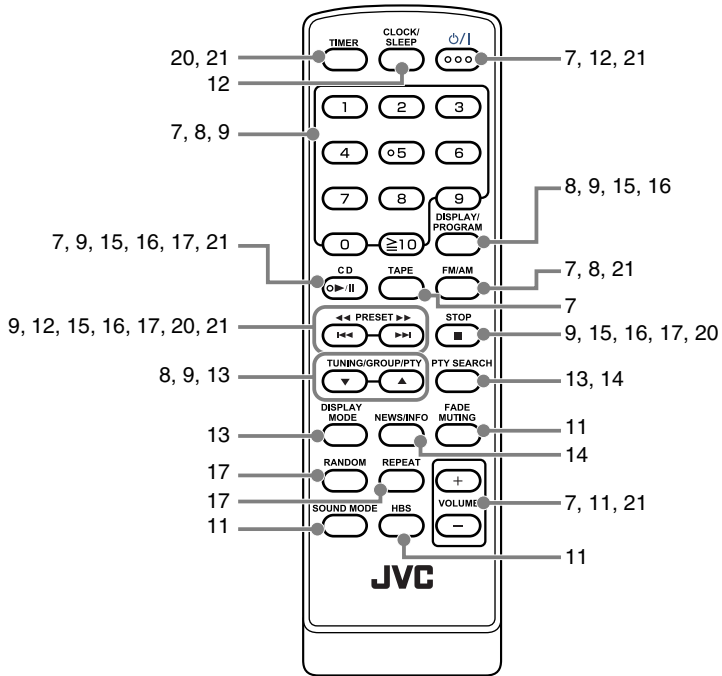

## Hauptgerät

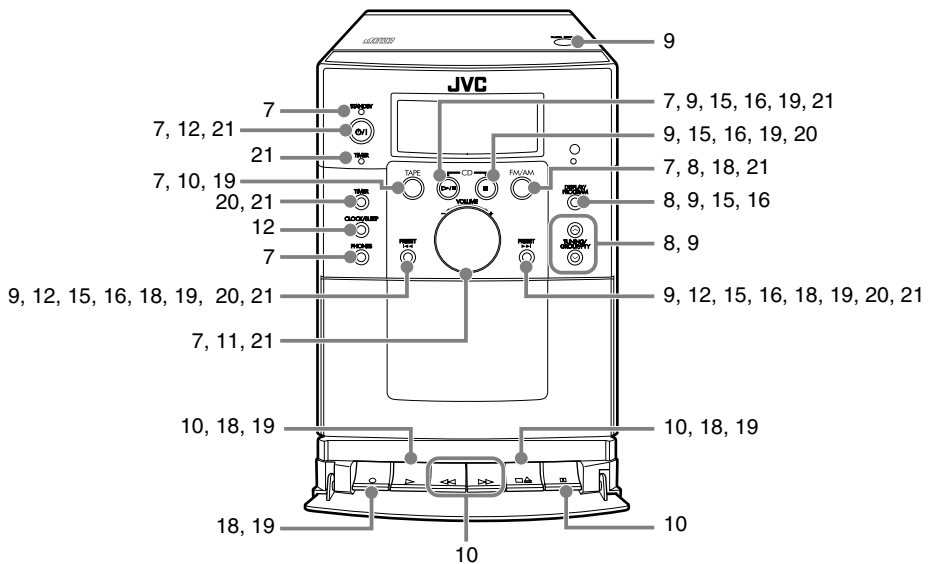

# Table des matières

<b>Introduction.....</b>	<b>2</b>
Précautions.....	2
Comment lire ce manuel.....	2
<b>Pour commencer .....</b>	<b>3</b>
Étape 1: Déballage.....	3
Étape 2: Préparation de la télécommande.....	3
Étape 3: Connexions.....	4
<b>Avant d'utiliser la chaîne .....</b>	<b>6</b>
<b>Opérations quotidiennes—Lecture .....</b>	<b>7</b>
Écoute de la radio .....	8
Lecture de disques/fichiers .....	9
Lecture d'une cassette.....	10
<b>Opérations quotidiennes—Ajustement du son et autres ajustements .....</b>	<b>11</b>
Ajustement du volume.....	11
Ajustement du son .....	11
Réglage de l'horloge.....	12
Mise hors tension de l'appareil automatiquement— Minuterie d'arrêt .....	12
<b>Opérations avancées de la radio .....</b>	<b>13</b>
Réception des stations FM avec le Radio Data System ....	13
Recherche d'un programme par PTY Codes .....	13
Commutation temporaire sur le programme de votre choix automatiquement.....	14
<b>Opérations avancées des disques .....</b>	<b>15</b>
Programmation de l'ordre de lecture —Lecture programmée .....	15
Lecture dans un ordre aléatoire—Lecture aléatoire.....	17
Répétition de la lecture—Lecture répétée .....	17
<b>Opérations d'enregistrement .....</b>	<b>18</b>
Enregistrement d'une émission AM/FM .....	18
Enregistrement d'un disque .....	19
Effacement d'une bande .....	19
<b>Utilisation de la minuterie quotidienne .....</b>	<b>20</b>
Réglage de la minuterie quotidienne .....	20
<b>Informations additionnelles .....</b>	<b>22</b>
Pour en savoir plus sur cette chaîne.....	22
Guide de dépannage.....	24
Entretien.....	24
Spécifications.....	25
Nomenclature.....	26



# Introduction

Merci pour avoir acheté un produit JVC.

Veuillez lire attentivement toutes les instructions avant d'utiliser l'appareil afin de bien comprendre son fonctionnement et d'obtenir les meilleures performances possibles.

## Précautions

### Installation

- Installez la chaîne dans un endroit plat, sec, et ni trop chaud, ni trop froid—entre 5°C et 35°C.
- Installez la chaîne dans un endroit avec une bonne ventilation pour éviter tout échauffement intérieur de l'appareil.



NE PLACEZ PAS l'appareil dans un endroit proche d'une source de chaleur ou sujet à la lumière directe du soleil, à une poussière excessive ou à des vibrations.

- Laissez suffisamment d'espace entre la chaîne et le téléviseur.
- Éloignez les enceintes du téléviseur pour éviter toute interférence avec ce dernier.

### Sources d'alimentations

- Pour débrancher la chaîne de la prise murale, tirez toujours sur la fiche et non pas sur le cordon d'alimentation secteur.



NE MANIPULEZ PAS le cordon d'alimentation secteur avec les mains mouillées.

### Condensation d'humidité

De la condensation peut se produire sur les lentilles à l'intérieur de la chaîne dans les cas suivants:

- Après le démarrage d'un chauffage dans la pièce
- Dans une pièce humide
- Si la chaîne est amenée directement d'un endroit froid vers un endroit chaud

Si cela se produit, la chaîne risque de ne pas fonctionner correctement. Dans ce cas, laissez-la sous tension pendant quelques heures jusqu'à ce que l'humidité se soit évaporée, puis débranchez le cordon d'alimentation secteur puis rebranchez-le.



**Pour votre sécurité, respectez les points suivants attentivement:**

- Assurez-vous qu'il y a une ventilation suffisante autour de l'appareil principal. Une mauvaise ventilation peut entraîner un échauffement et endommager la chaîne.
- NE BLOQUEZ PAS les ouvertures ni les trous de ventilation. En cas de blocage ou d'obstruction par un journal, un vêtement, etc., l'air chaud pourrait ne pas être évacué correctement.

## Autres

- Si un objet métallique ou un liquide tombait à l'intérieur de la chaîne, débranchez le cordon d'alimentation secteur et consultez votre revendeur avant d'utiliser l'appareil à nouveau.



NE DÉMONTÉZ PAS la chaîne: il ne comprend au niveau interne aucune zone nécessitant l'intervention de l'utilisateur.

- Si vous n'avez pas l'intention d'utiliser la chaîne pendant une période prolongée, débranchez le cordon d'alimentation secteur de la prise murale.

En cas d'anomalie, débranchez le cordon d'alimentation secteur et consultez votre revendeur.

## Comment lire ce manuel

Pour rendre ce manuel aussi simple et facile à comprendre que possible, nous avons adopté les méthodes suivantes:

- Les opérations des touches et des commandes sont expliquées dans le tableau ci-dessous. Dans ce manuel, nous expliquons principalement les opérations à l'aide de la télécommande; cependant, vous pouvez utiliser les touches et les commandes de l'appareil si elles portent le même nom (ou un nom similaire) et la même marque.
- **Certains conseils et remarques associées sont expliqués plus tard dans les sections "Pour en savoir plus sur cette chaîne" et "Guide de dépannage", mais pas dans la section expliquant les opérations.** Si vous souhaitez avoir plus d'informations à propos des fonctions, ou si vous vous posez des questions, allez à ces sections et vous trouverez les réponses.

	Indique que vous devez appuyer sur la touche <b>brèvement</b> .
	Indique que vous devez appuyer sur la touche <b>brèvement et répétitivement</b> jusqu'à ce que l'option souhaitée soit choisie.
	Indique que vous devez appuyer sur une des touches.
	Indique que vous <b>maintenez pressée</b> la touche pendant le nombre de secondes indiqué. <ul style="list-style-type: none"> <li>• Le nombre à l'intérieur de la flèche indique la période pendant laquelle vous devez maintenir la touche pressée (2 secondes, dans cet exemple).</li> <li>• Si aucun nombre n'est indiqué dans la flèche, maintenez la touche pressée jusqu'à la fin de la procédure ou jusqu'à ce que vous obteniez le résultat souhaité.</li> </ul>
	• Indique que vous devez tourner la commande dans la ou les directions spécifiées.
	Indique que cette opération est possible uniquement en utilisant la télécommande.
	Indique que cette opération est possible uniquement en utilisant les touches et les commandes de l'appareil.

# Pour commencer

## Étape 1: Déballage et vérification des accessoires.

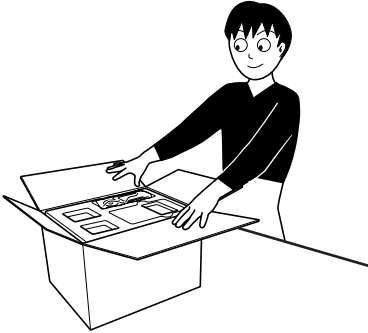

## Étape 1: Déballage

Après le déballage, vérifiez que tous les éléments suivants sont présents. Le nombre entre parenthèse indique la quantité de chaque pièce fournie.

- Antenne FM (1)
- Antenne cadre AM (1)
- Télécommande (1)
- Piles (2)

Si quelque chose manquait, consultez votre revendeur immédiatement.

## Étape 2: Préparation de la télécommande.

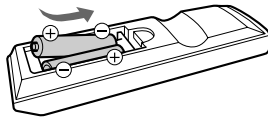

## Étape 2: Préparation de la télécommande

Insérez les piles dans la télécommande en respectant les polarités (+ et -).

- Si la télécommande perd de sa puissance ou de son efficacité, remplacez les deux piles.

## Étape 3: Connectez l'antenne AM/FM et les enceintes (voir pages 4 à 5).

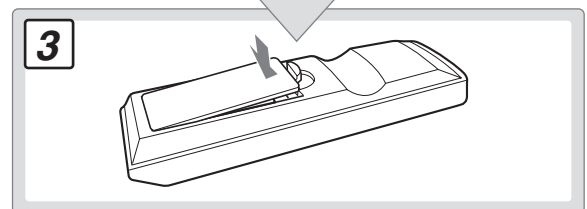
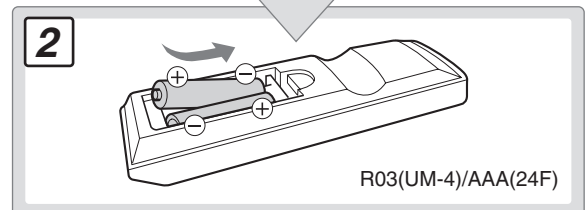
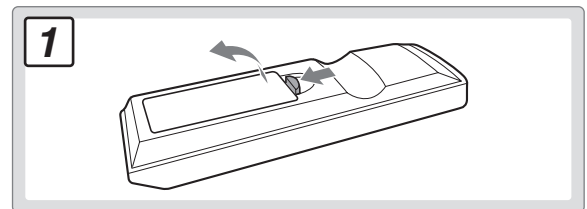
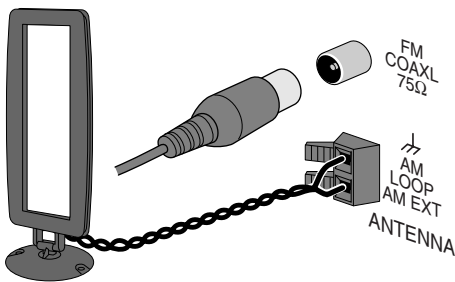

Enfin, branchez le cordon d'alimentation.

Maintenant, vous pouvez utiliser la chaîne.

## Étape 3: Connexions

Si vous avez besoin d'informations plus détaillées, voir page 5.

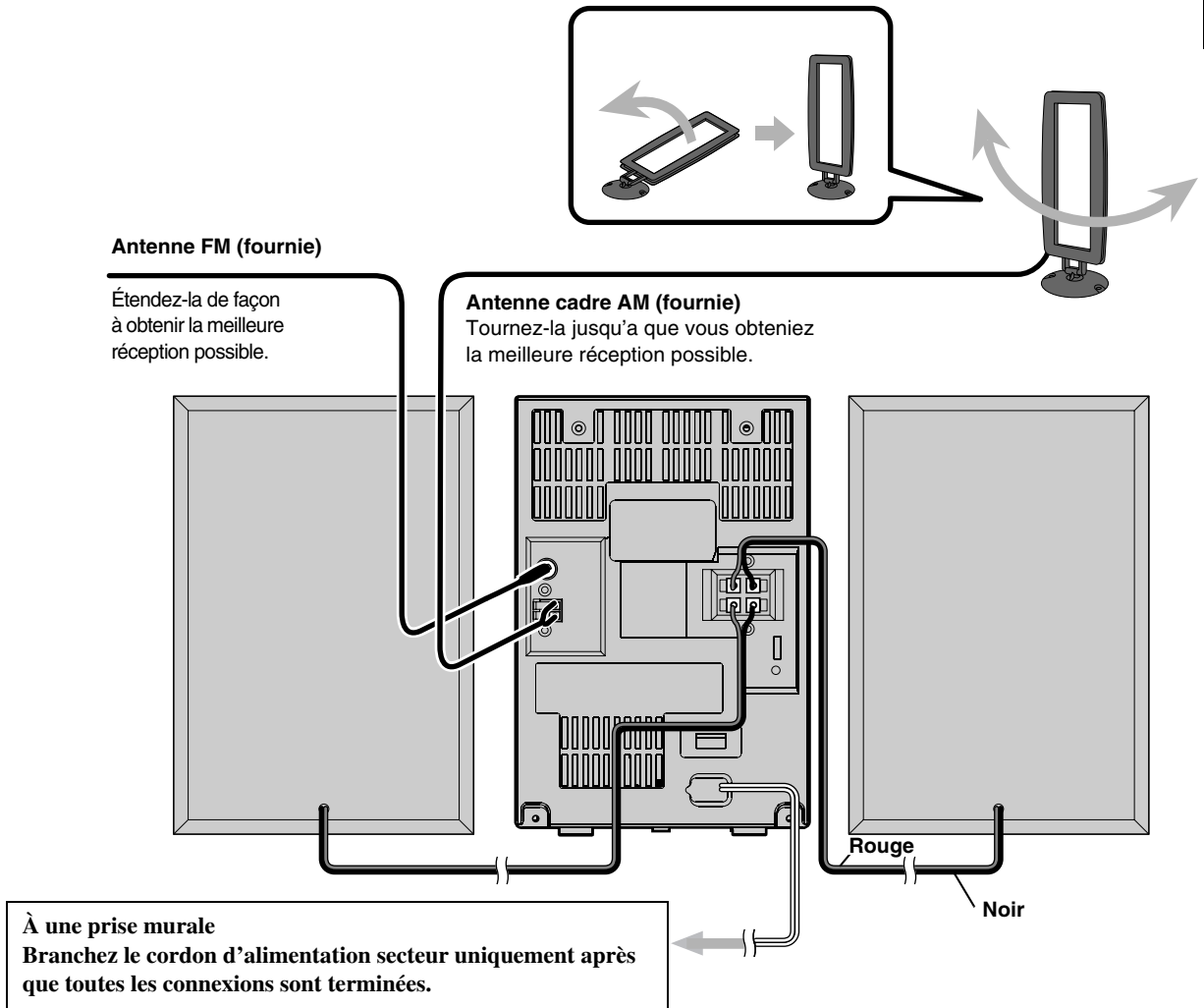

## Pour connecter l'antenne cadre AM

Assurez-vous de connecter le fil correctement.

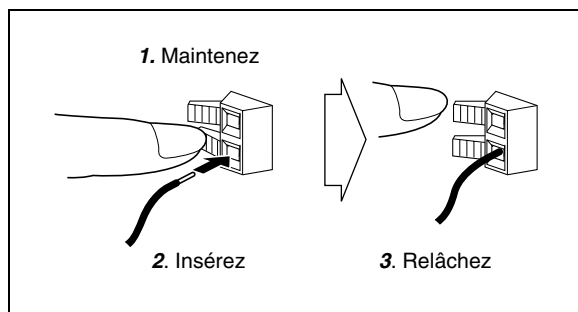

## Pour une meilleure réception FM/AM

**Antenne FM extérieure (non fournie)**

Déconnectez l'antenne FM fournie et connectez l'appareil à une antenne FM extérieure en utilisant un connecteur de type coaxial 75 Ω (IEC ou DIN45325).

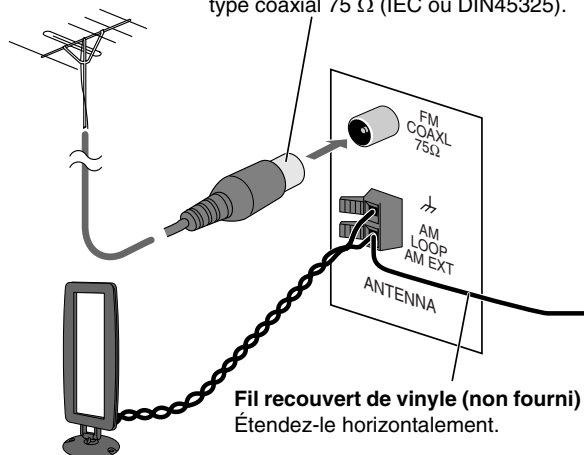

**Antenne cadre AM**  
Gardez-la connectée.

- Assurez-vous que les conducteurs d'antenne ne touchent aucunes autres prises, cordons de connexion ou cordon d'alimentation. De plus, gardez l'antenne à l'écart des parties métalliques de la chaîne, des cordons de connexion et du cordon d'alimentation secteur. Cela pourrait entraîner une mauvaise réception.

## Pour connecter les cordons d'enceinte

Assurez-vous que les deux enceintes sont connectées correctement et solidement.

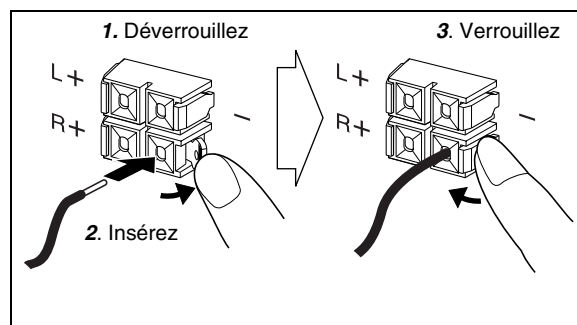

Lors de la connexion des cordons d'enceinte, respectez les polarités des prises d'enceinte: Le cordon noir à (-), le cordon rouge à (+).



- NE CONNECTEZ PAS plus d'une enceinte à chaque prise.
- NE LAISSEZ PAS les conducteurs des cordons d'enceinte toucher les parties métalliques de la chaîne.



**memo**

- Si les fils de l'antenne cadre AM ou des cordons d'enceinte sont recouverts de vinyle, retirez-le pour mettre à nu l'âme des fils de l'antenne ou de l'enceinte en torsadant la partie en vinyle.

# Avant d'utiliser la chaîne

Les indications sur l'affichage vous donnent beaucoup d'informations pendant l'utilisation de la chaîne.

Avant d'utiliser la chaîne, familiarisez-vous avec les indicateurs, et en particulier, quand et comment ils s'allument sur l'affichage.

**Indications sur l'affichage principal**

**Tuner:**

Bande      Fréquence

**CD Audio:**

- Pendant la lecture:

Numéro de page      Durée de lecture écoulée

- Quand la lecture est arrêtée:

Nombre total de pages      Durée de lecture totale

**Disque MP3/WMA:**

- Pendant la lecture:

Numéro de page dans le groupe actuel      Durée de lecture écoulée

- Quand la lecture est arrêtée:

Nombre total de groupes      Nombre total de pages

- Si le disque contient à la fois des fichiers MP3 et WMA, les deux indicateurs MP3 et WMA s'allument quand la lecture est arrêtée.

**Cassette:**

- Lors de la lecture d'une cassette:

- 1 Indicateurs de mode de REPEAT (REPEAT1/REPEAT/REPEAT GROUP)
  - S'allument quand le mode de lecture répétée est en service.
- 2 Indicateur TRACK
  - CD Audio: Reste toujours allumé.
  - Disque MP3/WMA: S'allume pendant la lecture.
- 3 Indicateur GROUP
  - S'allume quand un disque MP3/WMA est à l'arrêt.
- 4 Indicateurs MP3/WMA
  - S'allument quand un fichier MP3/WMA est détecté.
- 5 Indicateur RANDOM
  - S'allume quand le mode de lecture aléatoire est en service.
- 6 Indicateur CD
  - S'allume quand un CD audio est détecté.
- 7 Indicateur PROG (Programme)
  - S'allume quand une station pré-réglée est choisie.
  - S'allume quand le mode de lecture programmée est en service.
- 8 Indicateurs de lecture/pause
  - ►: S'allume quand un disque est reproduit.
  - ||: S'allume quand un disque est en pause.
- 9 Indicateurs Radio Data System
  - RDS: S'allume quand une station FM émettant le signal Radio Data System est accordée.
  - NEWS/INFO:
    - S'allume pour indiquer que le type de programme actuellement choisi pour l'attente de réception PTY.
    - Clignote quand un programme est accordé automatiquement avec l'attente de réception PTY.
- 10 Indicateurs de fonctionnement de la platine cassette
  - TAPE: S'allume lors de l'effacement de la bande.
  - ● REC: S'allume pendant un enregistrement.
- 11 Indicateur SLEEP
  - S'allume lorsque la minuterie d'arrêt est en service.
- 12 Indicateur HBS
  - S'allume quand le mode HBS (Hyper Bass Sound) est en service.
- 13 Indicateur SOUND MODE
  - S'allume quand un des modes sonores est en service.
- 14 Indicateurs de réception FM
  - MONO: S'allume quand le mode FM monaural est en service.
  - ST: S'allume lorsqu'une station FM stéréo de signal suffisamment fort est accordée.
- 15 Indicateurs de fréquence
  - kHz: S'allume pour indiquer la fréquence AM.
  - MHz: S'allume pour indiquer la fréquence FM.
- 16 Indicateur ☹ (Minuterie)
  - S'allume quand la minuterie quotidienne est en attente; clignote quand elle est en cours de fonctionnement.

# Opérations quotidiennes—Lecture

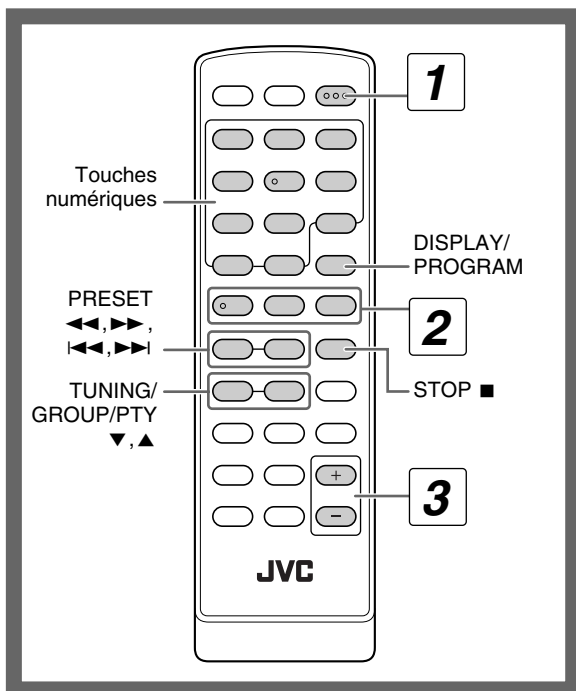

## 1 Mise sous tension de l'appareil.

Le témoin STANDBY s'éteint sur l'appareil.

## 2 Sélection de la source.

La lecture automatique démarre si la source choisie est prête.

- Si vous choisissez TAPE comme source, appuyez sur ► sur l'appareil principal pour démarrer la lecture. (Voir page 10)

## 3 Ajustez le volume.

## 4 Commandez l'appareil source comme expliqué ci-après.

### Pour mettre la chaîne hors tension (en attente)

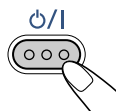

Le témoin STANDBY s'allume sur l'appareil.

- Une petite quantité d'énergie est toujours consommée, même en mode d'attente.

1

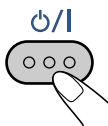

2

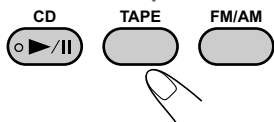

3



4

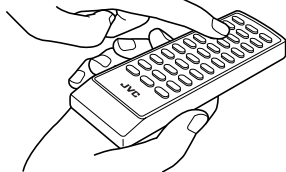

### Pour une écoute privée

Connectez un casque d'écoute à la prise PHONES sur l'appareil. Plus aucun son ne sort des enceintes. **Assurez-vous de réduire le volume avant de connecter un casque ou de vous le mettre sur les oreilles.**

- Déconnecter le casque d'écoute met à nouveau en service les enceintes.



**NE METTEZ PAS** la chaîne hors tension (en mode d'attente) quand son niveau de volume est réglé extrêmement haut; sinon la déflagration soudaine du son pourrait endommager les enceintes et/ou le casque d'écoute lors de la mise sous tension de la chaîne ou le démarrage de la lecture.

### Comment choisir des numéros

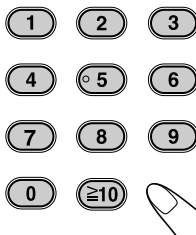

#### Exemples:

Pour choisir le numéro 5, appuyez sur 5.

Pour choisir le numéro 15, appuyez sur ≥ 10 → 1 → 5.

Pour choisir le numéro 30, appuyez sur ≥ 10 → 3 → 0.

Pour choisir le numéro 125, appuyez sur ≥ 10 → ≥ 10 → 1 → 2 → 5.

## Écoute de la radio

### Pour choisir la bande (FM ou AM)

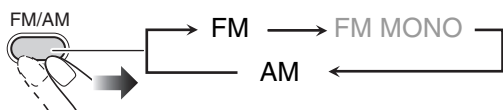

### Pour accorder une station

Quand FM ou AM est choisi...

1 sec.

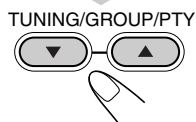

La recherche de station démarre et l'indication de la fréquence change sur l'affichage.  
Quand une station (fréquence) avec un signal suffisamment fort est accordée, la recherche s'arrête.

**Pour arrêter la recherche manuelle**, appuyez sur n'importe quelle touche.

- Si vous appuyez répétitivement sur la touche, la fréquence change pas à pas.

### Si la station FM reçue est difficile à écouter

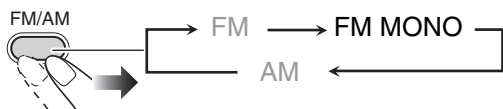

La réception est améliorée mais l'effet stéréo est perdu. L'indicateur MONO s'allume.

**Pour rétablir l'effet stéréo**, appuyez répétitivement sur FM/AM pour choisir FM.

## Pour préréglager les stations

Vous pouvez préréglager 20 stations FM et 10 stations AM.

- 1 Accordez la station que vous souhaitez préréglager.
- 2 Mettez en service le mode d'entrée de numéro de préréglage.

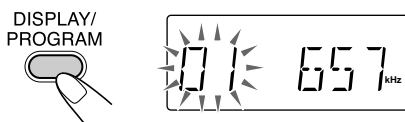

- Terminez la procédure suivante pendant que l'indication clignote sur l'affichage.

- 3 Choisissez un numéro de préréglage pour la station que vous souhaitez mémoriser.

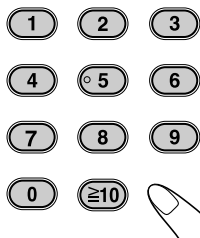

Pour choisir un numéro, référez-vous à "Comment choisir des numéros" à la page 7.

- Vous pouvez aussi utiliser la touche PRESET ◀ ou PRESET ▶.

- 4 Mémorisez la station.

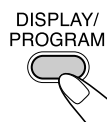

## Pour accorder une station préréglée

- 1 Choisir une bande (FM ou AM).

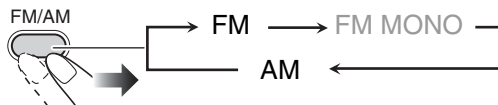

- 2 Choisissez un numéro de préréglage pour la station mémorisée.

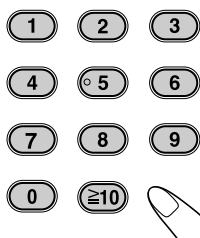

Pour choisir un numéro, référez-vous à "Comment choisir des numéros" à la page 7.

- Vous pouvez aussi utiliser la touche PRESET ◀ ou PRESET ▶.

L'indicateur PROG s'allume sur l'affichage.

## Lecture de disques/fichiers

### Supports et fichiers pouvant être lus

Cette chaîne peut reproduire les types de disques/fichiers suivants.

- CD Audio
- Fichiers MP3/WMA sur un CD-R ou CD-RW

CD Audio	CD-R	CD-RW

- Cette chaîne peut ne pas reproduire certains fichiers même si leur format apparaissent dans la liste ci-dessus.
- Précautions pour la lecture de disques à double face La face non DVD d'un disque à "DualDisc" n'est pas compatible avec le standard "Compact Disc Digital Audio". Par conséquent, l'utilisation de la face non DVD d'un disque à double face sur cet appareil n'est pas recommandée.
- Microsoft et Windows Media est une marque déposée ou une marque de commerce de Microsoft Corporation aux États-Unis et/ou dans les autres pays.

### Pour mettre un disque en place

- Vous pouvez placer un disque pendant la lecture d'une autre source.

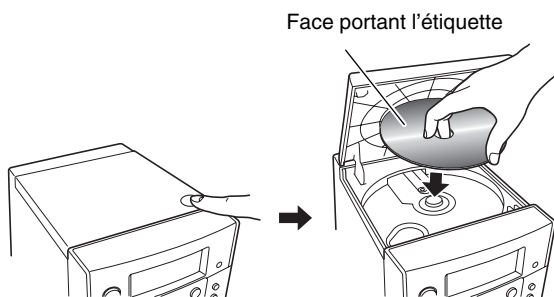

### Pour reproduire un disque

Pour démarrer:	Pour faire une pause:	Pour arrêter:
	Pour reprendre la lecture, appuyez de nouveau sur la touche.	

### Pour choisir une plage/groupe

Pour choisir une plage:

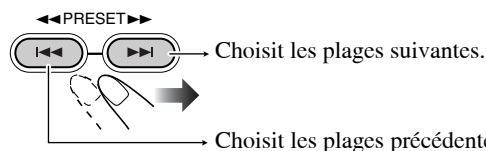

Pour choisir un groupe (disque MP3/WMA uniquement):

TUNING/GROUP/PTY

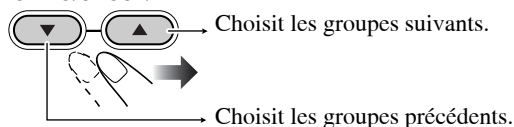

### Pour localiser un passage particulier

Lors de la lecture d'un disque, maintenez la touche pressée jusqu'à ce que la position souhaitée soit atteinte.

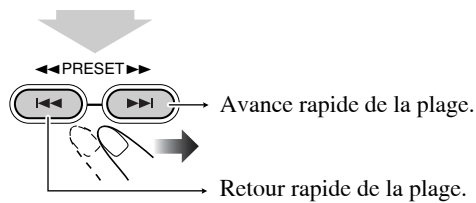

### Pour localiser une plage directement et démarrer la lecture

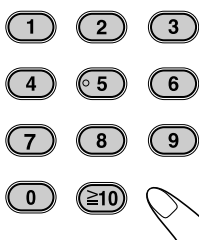

Pour choisir un numéro, référez-vous à "Comment choisir des numéros" à la page 7.

### memo

- Quand vous reproduisez un disque MP3/WMA, vous pouvez choisir uniquement les plages du groupe actuel.

### Pour afficher l'information des balises ID3/WMA

Lors de la lecture de disque MP3/WMA...

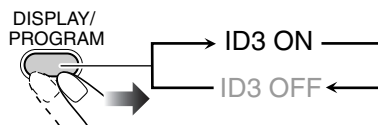

Les informations de la balise ID3/WMA apparaissent sur l'affichage.



## Lecture d'une cassette



### Pour insérer une cassette

Vous pouvez reproduire les cassettes de type I.

#### 1 Ouvrez le couvercle.

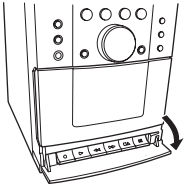

#### 2 Appuyez sur ■/▲.

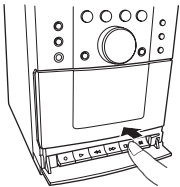

#### 3 Insérez.

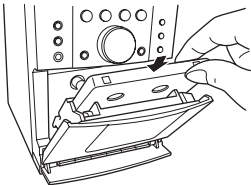

Insérer la cassette avec la bande magnétique tournée vers le bas

#### 4 Fermez.

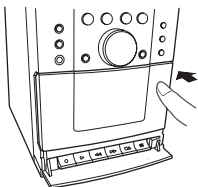

- Pour éjecter la cassette, appuyez sur ■/▲ pour ouvrir la platine.

## Pour reproduire une cassette

### 1 Choisissez "TAPE" comme source.



### 2 Démarrez la lecture.

Pour démarrer:	Pour faire une pause:	Pour arrêter:
	Pour reprendre la lecture, appuyez de nouveau sur la touche.	

## Pour localiser un passage particulier

Lors de la lecture d'une cassette...

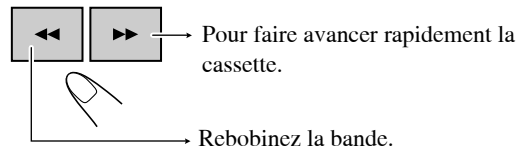

Pour reprendre la lecture, appuyez sur la touche ►.

# Opérations quotidiennes—Ajustement du son et autres ajustements

## Télécommande

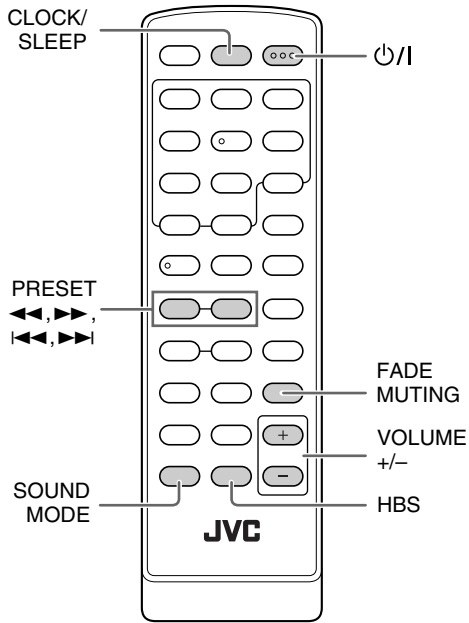

## Appareil

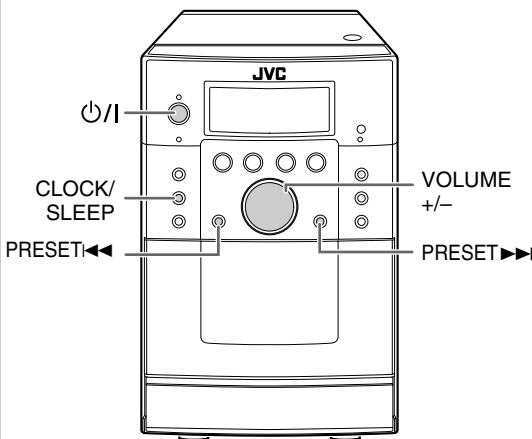

## Ajustement du volume

Vous pouvez ajuster le niveau de volume entre le niveau 0 (“VOL MIN”) et 31 (“VOL MAX”).

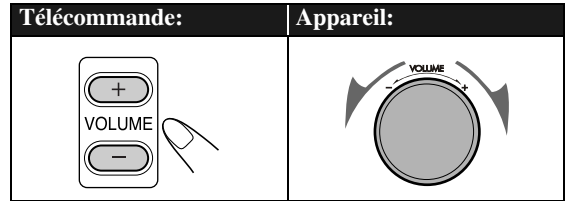

### Pour couper le volume momentanément



Pour rétablir le volume, appuyez de nouveau sur la touche ou ajuster le niveau de volume.

## Ajustement du son

### Pour renforcer les sons graves—HBS

Vous pouvez profiter d'un grave puissant avec l'effet Hyper-Bass Sound.

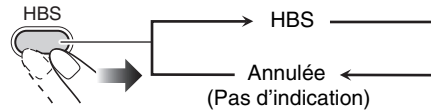

### Pour choisir le mode sonore

Vous pouvez choisir un des quatre modes SEA (Sound Effect Amplifier).

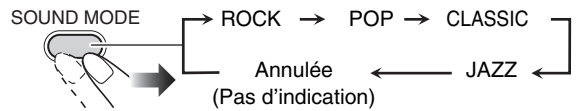

<b>ROCK</b>	Accentue les basses et hautes fréquences.
<b>POP</b>	Pour la musique vocale.
<b>CLASSIC</b>	Pour la musique classique.
<b>JAZZ</b>	Accentuation des basses fréquences pour les musiques telles que le jazz.
<b>Pas d'indication</b>	Aucun effet sonore n'est appliqué.

## Réglage de l'horloge

Réglez l'heure avant d'utiliser la minuterie quotidienne (voir page 20).

- Vous pouvez régler l'horloge uniquement quand la chaîne est hors tension (en attente).

### 1 Mettez la chaîne hors tension (en attente).

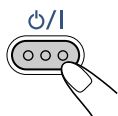

### 2 Mettez en service le mode de réglage de l'horloge.

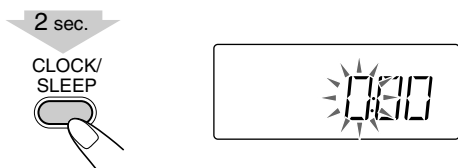

### 3 Ajustez les heures.

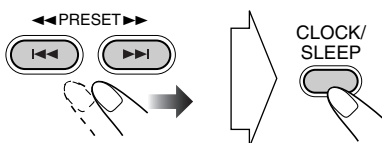

### 4 Ajustez les minutes.

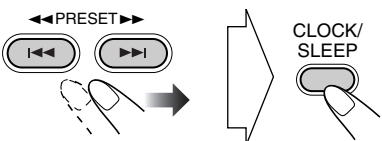

L'horloge intégrée commence à fonctionner.

### Pour vérifier l'heure actuelle pendant la lecture



L'heure est affichée pendant quelques secondes.

### Si une coupure de courant se produit

L'horloge perd ses réglages est "0:00" clignote. Vous devez régler l'horloge à nouveau.

## Mise hors tension de l'appareil automatiquement—Minuterie d'arrêt

### 1 Activer le mode Minuterie d'arrêt.



### 2 Spécifiez la durée (en minutes).

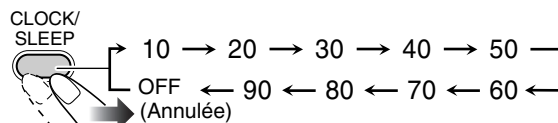

### Pour vérifier la durée restante avant la mise hors tension



- Si vous appuyez répétitivement sur la touche, vous pouvez changer l'heure de mise hors tension.

# Opérations avancées de la radio

## Télécommande

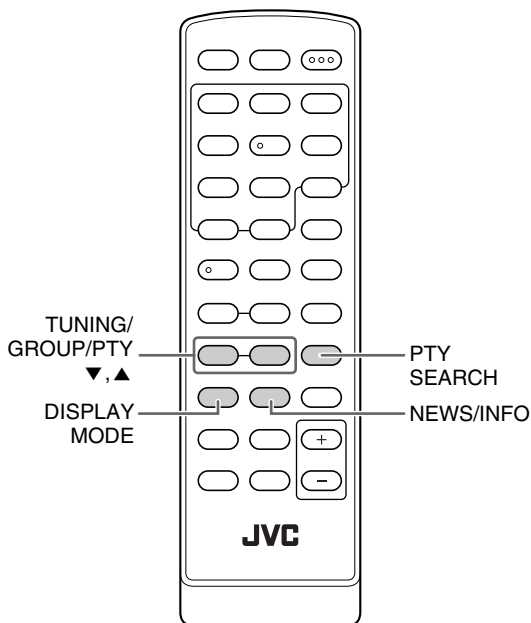

## Pour afficher les informations Radio Data System

Lors de l'écoute d'une station FM...

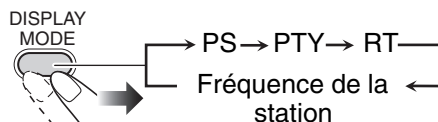

<b>PS</b>	Le nom de la station est affiché. "NO PS" apparaît si aucun signal n'est envoyé.
<b>PTY</b>	Le type de programme diffusé est affiché. "NO PTY" apparaît si aucun signal n'est envoyé.
<b>RT</b>	Le message envoyé par la station est affiché. "NO RT" apparaît si aucun signal n'est envoyé.

## Recherche d'un programme par

### PTY Codes



Vous pouvez localiser un type de programme particulier à partir des stations pré-réglées (voir page 8) en spécifiant le code PTY.

### Pour recherche un programme en utilisant les codes PTY

#### 1 Lors de l'écoute d'une station FM...

PTY SEARCH



#### 2 Choisissez un code PTY.

TUNING/GROUP/PTY

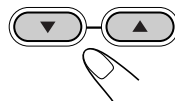

Reportez-vous aux informations additionnelles sur les codes PTY (Voir page 23).

## Réception des station FM avec le

### Radio Data System



Les stations FM diffusent en plus de leurs programmes réguliers des informations Radio Data System.

- Quand la chaîne est accordée sur une station FM qui fournit le service Radio Data System, l'indicateur RDS s'allume.

Avec cette chaîne, vous pouvez recevoir les types de signaux Radio Data System suivants.

<b>PS (Nom de la station)</b>	Indique le nom commun de la station.
<b>PTY (Type de programme)</b>	Indique le type de programme diffusé.
<b>RT (Radio texte)</b>	Affiche un message que la station envoie.
<b>Enhanced Other Networks</b>	Donne des informations sur les types de programme diffusés par les stations Radio Data System de différents réseaux.

### 3 Démarrez la recherche.

PTY SEARCH

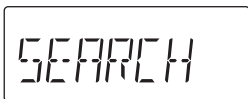

La chaîne fait une recherche parmi les 20 stations FM préréglées et s'arrête quand il a trouvé une station du type choisi et accorde cette station.

- Si aucun programme n'est trouvé, "NO FOUND" apparaît sur l'affichage.
- Pour arrêter la recherche en cours, appuyez sur PTY SEARCH.

#### Pour continuer la recherche après un arrêt sur une station indésirable

Pendant que les indications clignotent sur l'affichage, appuyez de nouveau sur PTY SEARCH.

### Commutation temporaire sur le programme de votre choix automatiquement



La fonction Enhanced Other Networks permet à la chaîne de commuter temporairement sur une station FM diffusant le programme de votre choix (NEWS ou INFO).

- Cette fonction peut être utilisée pendant l'écoute d'une station FM émettant les signaux requis.

#### Lors de l'écoute d'une station FM...

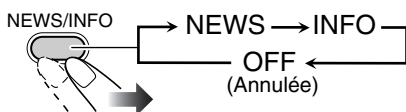

<b>NEWS</b>	Informations.
<b>INFO</b>	Programme dont le but est de donner des conseils dans le sens le plus large possible.

### Comment fonctionne la fonction Enhanced Other Networks:

#### CAS 1

##### Si une station ne diffuse pas le programme de votre choix

La chaîne reste accordée sur la station actuelle.



Quand une station diffuse le programme de votre choix, la chaîne commute automatiquement sur cette station. L'indicateur NEWS/INFO clignote.



Quand le programme est terminé, la chaîne retourne sur la station accordée précédemment, mais la fonction reste en service (l'indicateur s'arrête de clignoter et reste allumé).

#### CAS 2

##### Si la station actuellement accordée diffuse le programme de votre choix

L'indicateur NEWS/INFO clignote.



Quand le programme est terminé, l'indicateur s'arrête de clignoter (la fonction reste en service).

# Opérations avancées des disques

## Télécommande

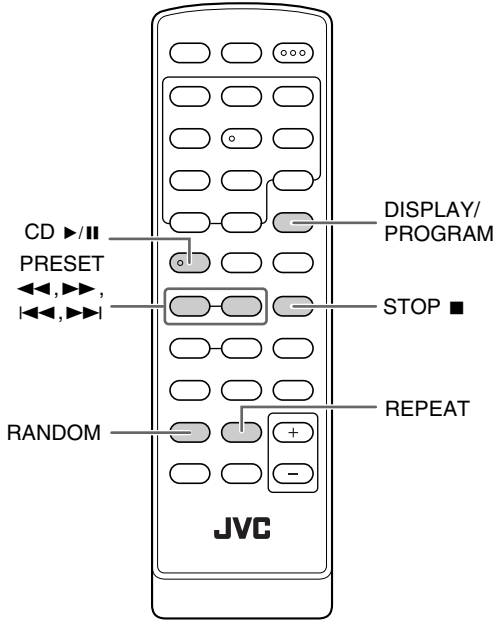

## Appareil

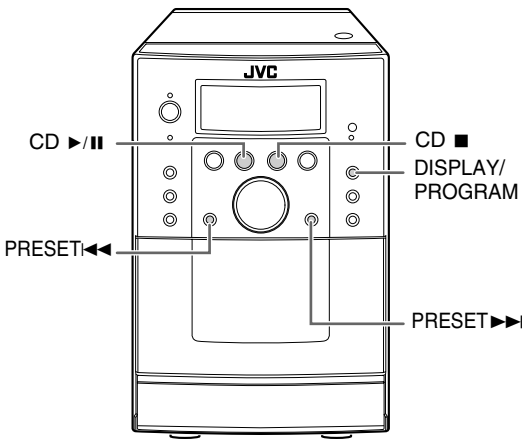

## Programmation de l'ordre de lecture

### Lecture programmée

Vous pouvez arranger l'ordre de lecture des plages (32 maximum) avant de démarrer la lecture.

- Vous pouvez répéter les plages programmées en appuyant sur REPEAT.

**1** Choisissez "CD" comme source pour arrêter la lecture.

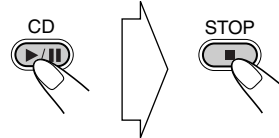

**2** Mettez en service la lecture programmée.

Pour les CD audio:

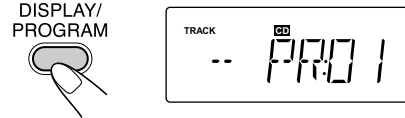

Pour un disque MP3/WMA:

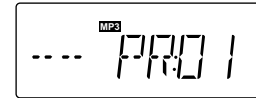

**3** Choisissez les plages que vous souhaitez pour la lecture programmée.

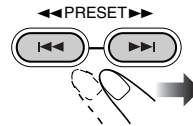

Pour les CD audio:

Choisissez une plage.

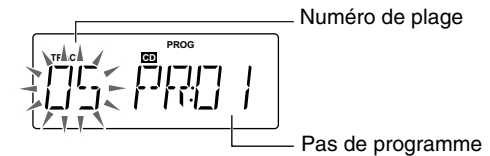

Pour un disque MP3/WMA:

Choisissez un groupe, puis une plage.

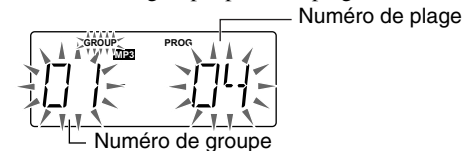

- Pour choisir une plage/groupe, référez-vous à "Pour choisir une plage/groupe" à la page 9.

#### 4 Validez le choix.

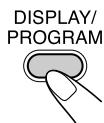

Le prochain pas du programme est indiqué.



#### 5 Répétez les étapes 3 à 4 pour programmer d'autres plages.

#### 6 Démarrez la lecture.



Les plages que vous avez choisies sont reproduites dans l'ordre que vous avez programmé.

Pour sauter une plage:	Pour faire une pause:	Pour arrêter:
	<p>Pour reprendre la lecture, appuyez de nouveau sur la touche.</p>	

- Vous ne pouvez pas choisir la plage avec les touches numériques pendant la lecture programmée.

#### Pour vérifier le contenu programmé

Pendant que l'indicateur PROG est allumé sur l'affichage et que la lecture est arrêtée...

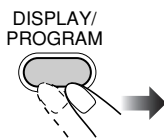

#### Pour modifier le programme

Pendant que l'indicateur PROG est allumé sur l'affichage et que la lecture est arrêtée...

##### Modifier:

- 1 Appuyez répétitivement sur DISPLAY/PROGRAM jusqu'à ce que le pas du programme que vous souhaitez modifier apparaisse.
- 2 Réalisez les étapes 3 et 4 de la page 15 et 16.

##### Pour ajouter de l'étape au programme:

- 1 Appuyez répétitivement sur DISPLAY/PROGRAM jusqu'à ce que "--" soit affiché.
- 2 Réalisez les étapes 3 et 4 de la page 15 et 16.

##### Pour effacer tout le programme:



L'indicateur PROG s'éteint.

Le contenu du programme est aussi effacé par les opérations suivantes:

- Ouvrir le capot du CD.
- Changer la source.
- Mettre la chaîne hors tension.

## Lecture dans un ordre aléatoire—Lecture aléatoire



Vous pouvez reproduire toutes les plages sur disque de façon aléatoire.



La lecture dans un ordre aléatoire démarre.  
La lecture aléatoire s'arrête quant toutes les plages ont été reproduites.

Pour sauter une plage:	Pour faire une pause:
	<p>Pour reprendre la lecture, appuyez de nouveau sur la touche.</p>

- Vous ne pouvez pas choisir la plage avec les touches numériques pendant la lecture aléatoire.

### Pour quitter la lecture aléatoire



- Vous pouvez aussi quitter la lecture aléatoire en appuyant sur STOP ■.

## Répétition de la lecture—Lecture répétée



Vous pouvez reproduire les plages répétitivement.

### Pour les CD audio:

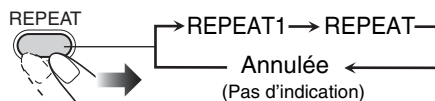

### Pour un disque MP3/WMA:

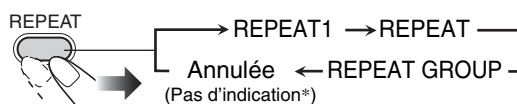

<b>REPEAT1</b>	Répète la plage actuelle.
<b>REPEAT GROUP</b>	Répète toutes les plages du groupe actuel.
<b>REPEAT</b>	Répète toutes les plages. Répète le programme.

- \* L'indicateur GROUP est allumé sur l'affichage quand la lecture est arrêtée.



# Opérations d'enregistrement

## Appareil

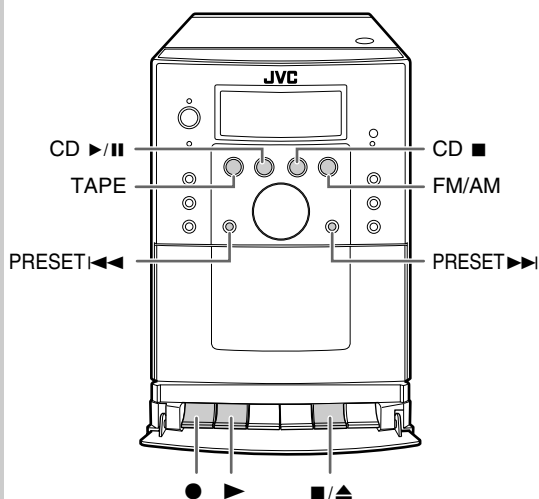

### IMPORTANT

Notez qu'il peut être illégal d'enregistrer ou de reproduire un matériel protégé par des droits d'auteur sans la permission du propriétaire des droits.

Vous pouvez utiliser des cassettes de type I pour l'enregistrement.

## Enregistrement d'une émission AM/FM



### 1 Insérez une cassette enregistrable

1. Ouvrez le couvercle

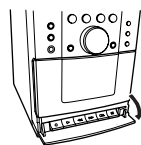

2. Appuyez sur ■/▲

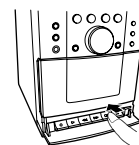

4. Fermez



3. Insérez

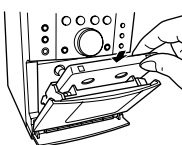

Avec la face de l'enregistrement dirigée vers l'extérieur

### 2 Choisissez une bande (FM ou AM) et accordez la station que vous souhaitez enregistrer.

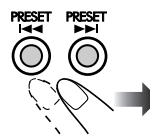

### 3 Démarrez l'enregistrement.

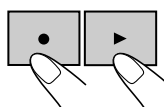

(En même temps)

L'indicateur ● REC s'allume sur l'affichage.

### Pour arrêter l'enregistrement

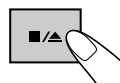

### Si vous entendez un battement pendant l'enregistrement d'un programme diffusé sur la bande AM

À l'arrière de l'appareil



• Choisissez "1" ou "2" pour réduire le battement.

## Enregistrement d'un disque

### 1 Mettez un disque en place et insérez une cassette enregistrable.

- Si la source actuelle n'est pas le CD, appuyez sur CD ►/■, puis appuyez sur CD ■.

#### Avant de démarrer la lecture, mettez en service la lecture aléatoire

Choisissez la lecture programmée (et réalisez un programme: voir page 15) ou la lecture aléatoire (voir page 17), puis appuyez sur CD ►/■ pour mettre la lecture en pause.

#### Pour démarrer l'enregistrement à partir d'une plage donnée

Appuyez sur ◀◀/▶▶ pour choisir la plage à partir de laquelle vous souhaitez démarrer l'enregistrement.

### 2 Démarrez l'enregistrement.

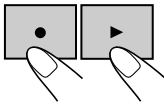

(En même temps)

La lecture et l'enregistrement démarrent à partir de la première plage.

- Si vous appuyez sur ● et ► pendant la lecture d'une plage, la lecture redémarre à partir du début de la plage actuelle et l'enregistrement démarre.

#### Pour arrêter l'enregistrement

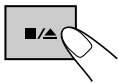

L'enregistrement s'arrête et la lecture se met en pause.

- Pour reprendre l'enregistrement, appuyez sur ● et ►.
- Pour terminer l'enregistrement, appuyez sur CD ■.

**Quand la fin de la bande est atteinte avant que le disque soit fini**, l'enregistrement et la lecture entrent en pause. Dans ce cas, retournez la cassette et redémarrer l'enregistrement à l'aide d'une des façons suivantes.

- Pour reprendre l'enregistrement à partir de la position où la lecture est entrée en pause, appuyez sur ● et ►.
- Pour reprendre l'enregistrement à partir de la plage actuellement, appuyez sur ◀◀, puis appuyez sur ● et ►.

## Effacement d'une bande



Vous pouvez faire une cassette vierge en effaçant son contenu.

### 1 Insérez une bande que vous souhaitez effacer.

### 2 Choisissez "TAPE" comme source.



### 3 Démarrez la l'effacement.

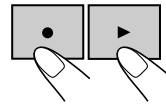

(En même temps)

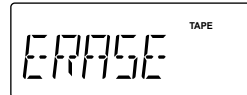

#### Pour arrêter l'effacement

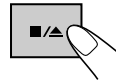

# Utilisation de la minuterie quotidienne

## Télécommande

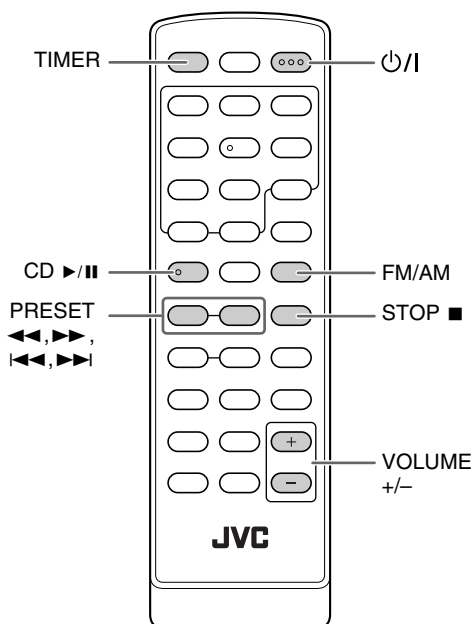

## Appareil

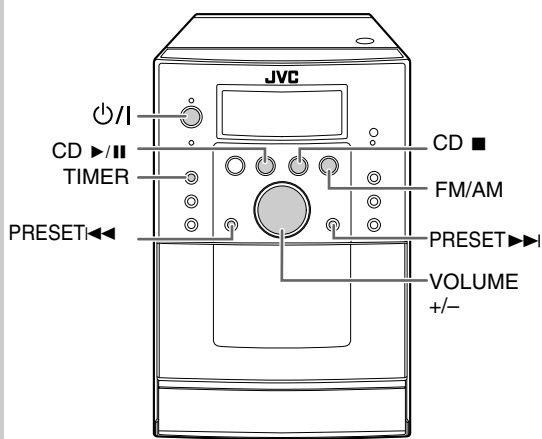

## Réglage de la minuterie quotidienne

En utilisant la minuterie quotidienne, vous pouvez vous réveiller au son de musique, etc.

- Réglez l'horloge avant de régler la minuterie quotidienne. (Voir page 12)
- Pour quitter le réglage de la minuterie, appuyez sur STOP ■ autant de fois que nécessaire.

### 1 Mettez en service le réglage de la minuterie quotidienne.

2 sec.



### 2 Choisissez un article à régler.

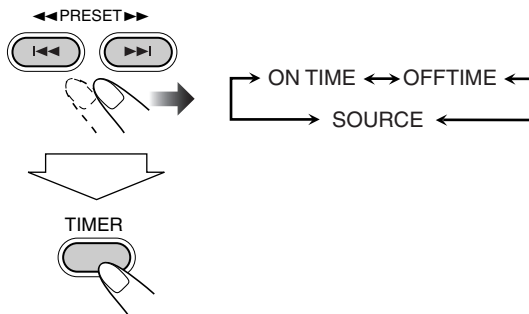

**ON TIME** Pour régler l'heure de début.

**OFFTIME** Pour régler l'heure de fin.

**SOURCE** Pour choisir la source de lecture.

Suite à la page suivante.

### 3 Effectuez les réglages comme vous le souhaitez.

#### Pour régler l'heure de début



Appuyez sur ◀◀/▶▶ pour choisir les heures (les minutes), puis appuyez sur TIMER pour valider.

#### Pour régler l'heure de fin



Appuyez sur ◀◀/▶▶ pour choisir les heures (les minutes), puis appuyez sur TIMER pour valider.

#### Pour choisir la source de lecture



Appuyez sur la touché CD ▶/|| ou FM/AM pour choisir la source, puis appuyez sur TIMER pour valider.

- Quand vous appuyez sur FM/AM, TUNER est choisi comme source. Dans ce cas, réalisez ce qui suit pour choisir la bande et la station pré-réglée.
  - 1 Appuyez sur ◀◀/▶▶ pour choisir "FM PRE" (FM) ou "AM PRE" (AM), puis appuyez sur TIMER pour valider.
  - 2 Appuyez sur ◀◀/▶▶ pour choisir la station pré-réglée, puis appuyez sur TIMER pour valider.

### 4 Répétez les étapes 2 et 3 pour réaliser tous les réglages de la minuterie quotidienne. (Heure de début, heure de fin et source.)

### 5 Mettez en service la minuterie quotidienne.

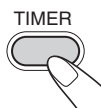

L'indicateur ☹ (minuterie) s'allume sur l'affichage et le témoin TIMER s'allume en rouge sur l'appareil principal.

### 6 Ajustez le niveau de volume.

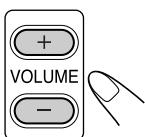

### 7 Mettez la chaîne hors tension.

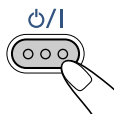

### Pour mettre hors service la minuterie quotidienne

Quand la chaîne est mis sous tension...

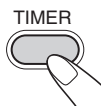

L'indicateur ☹ (minuterie) s'allume sur l'affichage et le témoin TIMER s'éteint sur l'appareil principal.



#### memo

- Quand la minuterie quotidienne et la minuterie d'arrêt sont toutes les deux en service, la chaîne est mise hors tension par l'heure la plus tôt.

#### Comment fonctionne la minuterie quotidienne

Une fois que la minuterie quotidienne est réglée, l'indicateur ☹ (Minuterie) s'allume sur l'affichage et le témoin TIMER s'allume en rouge sur l'appareil principal. La minuterie quotidienne est mise en service à la même heure tous les jours jusqu'à ce que la minuterie soit mise hors service manuellement.

#### Quand l'heure de mise en service arrive

La chaîne se met sous tension, accorde la station spécifiée ou démarre la lecture de la source spécifiée.

- Le niveau sonore augment graduellement jusqu'au niveau que vous avez réglé en dernier. (Vol. maximum 16)
- Quand la minuterie quotidienne est en service, l'indicateur ☹ (Minuterie) clignote sur l'affichage.
- Sans annuler la minuterie quotidienne, vous pouvez changer la source ou ajuster le volume après le démarrage de la minuterie.

#### Quand l'heure de mise hors service arrive

La chaîne arrête la lecture et se met hors tension (en attente).

- Le réglage de la minuterie quotidienne reste en mémoire tant qu'il n'est pas changé.

# Informations additionnelles

## Pour en savoir plus sur cette chaîne

### Opérations quotidiennes—Lecture (voir pages 7 à 10)

#### Écoute de la radio:

- Si vous mémorisez une nouvelle station sur un numéro de préréglage déjà utilisé, la station précédemment mémorisée sur ce numéro est effacée.
- Si vous débranchez le cordon d'alimentation secteur ou si une coupure de courant se produit, les stations préréglées sont effacées en quelques jours. Si cela se produit, préréglez de nouveau les stations.

#### Lecture de disques/fichiers:

- Cette chaîne ne peut pas reproduire les disques à "écriture par paquets".
- Pour la lecture MP3/WMA...
  - Les disques MP3/WMA nécessitent un temps de lecture initiale plus long que les CD ordinaires. (Cela dépend de la complexité de la configuration des groupes/fichiers.)
  - Certains fichiers MP3/WMA ne peuvent pas être reproduits et sont sautés. Cela provient des conditions et du processus d'enregistrement.
  - Lors de la création d'un disque MP3/WMA, utilisez le format de disque ISO 9660 Niveau 1 ou Niveau 2.
  - Cette chaîne peut reproduire les fichiers MP3/WMA portant le code d'extension <.mp3/.wma> (quel que soit la casse des lettres).
  - Certains caractères ou symboles n'apparaissent pas correctement sur l'affichage.  
Le nombre maximum de caractères apparaissant sur l'affichage est de 30 (sans le code d'extension).
  - Il est recommandé de créer chaque fichier MP3/WMA avec un taux d'échantillonnage de 44,1 kHz et un débit binaire de 128 kbps.
  - Cette chaîne peut reconnaître un total de 511 plages et 511 groupes sur un disque MP3/WMA. Ceux qui dépassent le nombre maximal ne peuvent pas être reconnus.
  - Si un dossier ne contient pas de plage MP3/WMA, il est ignoré.

### Configuration des groupes/plages MP3/WMA

Cette chaîne reproduit les plages MP3/WMA de la façon suivante.

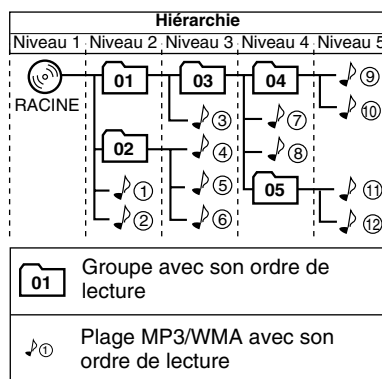

#### Lecture d'une cassette:

- Il n'est pas recommandé d'utiliser des cassettes C-120 ou plus longues.  
Les bandes de ces cassettes se prennent facilement dans les galets presseur et les cabestans et causent des détériorations caractéristiques.

### Opérations quotidiennes—Ajustement du son et autres ajustements (voir pages 11 et 12)

#### Ajustement du volume:

- Assurez-vous de réduire le volume avant de connecter un casque ou de vous le mettre sur les oreilles.

#### Ajustement du son:

- Cette fonction affecte aussi le son du casque d'écoute.

#### Réglage de l'horloge:

- "0:00" clignote sur l'affichage jusqu'à ce que vous régliez l'horloge.
- L'horloge peut avancer ou retarder d'une ou deux minutes par mois. Si cela se produit, réglez de nouveau l'horloge.

## Opérations avancées de la radio (voir pages 13 et 14)

### Description des codes PTY

<b>NEWS:</b>	Informations
<b>AFFAIRS:</b>	Programmes sur l'actualité développant les nouvelles ou les affaires courantes
<b>INFO:</b>	Programmes sur les informations médicales, la météo, etc.
<b>SPORT:</b>	Événements sportifs
<b>EDUCATE:</b>	Programmes pédagogiques
<b>DRAMA:</b>	Pièces radiophoniques
<b>CULTURE:</b>	Programmes sur la culture nationale ou régionale
<b>SCIENCE:</b>	Programmes à propos des sciences naturelles et de la technologie
<b>VARIED:</b>	Autres programmes tels que des comédies ou des cérémonies
<b>POP M:</b>	Musique pop
<b>ROCK M:</b>	Musique rock
<b>EASY M:</b>	Musique grand public (généralement désignée sous le terme "musique légère")
<b>LIGHT M:</b>	Musique douce
<b>CLASSICS:</b>	Musique classique
<b>OTHER M:</b>	Autre musique
<b>WEATHER:</b>	Informations météo
<b>FINANCE:</b>	Rapports sur le commerce, les affaires, la Bourse, etc.
<b>CHILDREN:</b>	Programmes de divertissement pour les enfants
<b>SOCIAL:</b>	Programmes sur les activités sociales
<b>RELIGION:</b>	Programmes traitant des différents aspects de la croyance ou de la foi, de la nature de la vie ou de la morale
<b>PHONE IN:</b>	Programmes où les gens peuvent exprimer leurs opinions, par téléphone ou en public
<b>TRAVEL:</b>	Programmes sur les destinations de voyage, les voyages organisés, et les idées et possibilités de voyage
<b>LEISURE:</b>	Programmes sur les activités de loisir telles que le jardinage, la cuisine, la pêche, etc.
<b>JAZZ:</b>	Musique jazz
<b>COUNTRY:</b>	Musique country
<b>NATION M:</b>	Musique populaire actuelle d'un autre pays, dans la langue de ce pays
<b>OLDIES:</b>	Musique Pop classique
<b>FOLK M:</b>	Musique folk
<b>DOCUMENT:</b>	Programmes concernant des sujets factuels, présentés dans le style d'une enquête
<b>TEST:</b>	Diffusé pour tester les équipements ou appareils d'urgence
<b>ALARM:</b>	Annonce urgente
<b>NONE:</b>	Sans type de programme, programme non défini ou difficile à ranger dans un type particulier

## Opérations avancées des disques (voir pages 15 à 17)

### Programmation de l'ordre de lecture—Lecture programmée:

- Si vous essayez de programmer une 33e plage, "FULL" apparaît sur l'affichage.
- Pendant la programmation...  
Votre entrée est ignorée si vous essayez de programmer un numéro qui n'existe pas sur le disque (par exemple, la plage 14 sur un disque avec seulement 12 plages).

### Opérations d'enregistrement (voir pages 18 et 19)

- Le niveau d'enregistrement est réglé correctement automatiquement. Par conséquent, vous pouvez réaliser les réglages sonores sans affecter le niveau d'enregistrement.
- Il y a une amorce au début et à la fin de la bande sur laquelle il n'est pas possible d'enregistrer. C'est pourquoi, lors de l'enregistrement d'un CD ou d'une émission de radio, bobiner d'abord la bande au-delà de l'amorce pour être sûr que l'enregistrement sera réalisé sans perte.

### Utilisation de la minuterie quotidienne (voir pages 20 et 21)

- Si vous débranchez le cordon d'alimentation secteur ou qu'une coupure de courant se produit, la minuterie est annulée. Vous devez d'abord régler l'horloge, puis à nouveau la minuterie.

## Guide de dépannage

Si vous des problèmes avec votre chaîne, cherchez d'abord une solution dans cette liste avant d'appeler un réparateur.

### Général:

**Les ajustements ou les réglages sont annulés soudainement avant la fin.**

⇒ Il y a un temps limite. Recommencez la procédure.

**La chaîne ne fonctionne pas.**

⇒ Le microprocesseur intégré fonctionne mal à cause d'interférences électriques extérieures. Débranchez le cordon d'alimentation secteur puis rebranchez-le. Si le problème ne peut pas être résolu par la procédure ci-dessus, débranchez le cordon d'alimentation secteur et maintenez pressé le bouton RESET à l'arrière de la chaîne pendant plus de 3 secondes pour réinitialiser la chaîne. Si vous réinitialisez votre chaîne, le réglage de l'horloge, le réglage de la minuterie et les stations pré-réglées sont effacés et vous devez les régler de nouveau.

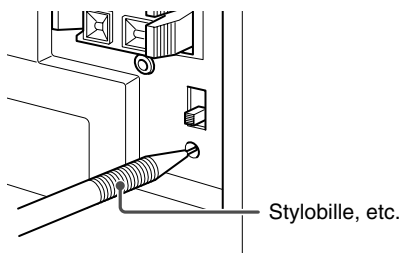

**La chaîne ne peut pas être commandé avec la télécommande.**

⇒ Il y a un obstacle entre la télécommande et le capteur de télécommande de la chaîne.

⇒ Dirigez-la sur le capteur de télécommande situé sur le panneau avant.

⇒ Approchez-vous de la chaîne.

⇒ Les piles sont usées.

**Aucun son n'est entendu des enceintes.**

⇒ Les connexions des enceintes sont incorrectes ou lâches (voir page 5).

⇒ Un casque est connecté (voir page 7).

### Radio:

**Trop de bruit pendant les émissions de radio**

⇒ Les connexions des antennes sont incorrectes ou lâches.

⇒ L'antenne cadre AM est trop proche du système.

⇒ L'antenne FM n'est pas correctement étendue ou positionnée.

### Disques:

**Le disque n'est pas reproduit.**

⇒ Le disque a été placé à l'envers. Placez le disque avec la partie imprimée dirigée vers le haut.

**Le son d'un disque est discontinu.**

⇒ Le disque est rayé ou sale.

### Opérations d'enregistrement:

**Impossible d'enregistrer.**

⇒ Les languettes de la cassette ont été retirées. Recouvrez les trous de ruban adhésif.

### Utilisation de la minuterie quotidienne:

**La minuterie quotidienne ne fonctionne pas.**

⇒ La chaîne était sous tension au moment de la mise en service de la minuterie. La minuterie quotidienne fonctionne uniquement quand l'appareil est hors tension.

⇒ Il se peut qu'il y ait eu une panne de courant. Réglez tout d'abord l'horloge, puis la minuterie.

**"INVALID" apparaît sur l'affichage.**

⇒ L'heure de début et l'heure de fin sont réglées sur la même heure. Réglez une heure différente pour l'heure de début et pour l'heure de fin.

## Entretien

Afin d'obtenir les meilleures performances de votre chaîne, gardez vos disques et le mécanisme propre.

### Manipulation des disques

- Pour retirer les disques de leur boîte, tenez-les par les côtés et en appuyant légèrement sur le trou central.
- Ne touchez pas la surface brillante du disque ni ne le tordez.
- Remettez les disques dans leur boîte après utilisation pour éviter tout gondolage.
- Faites attention de ne pas rayer la surface du disque.
- Évitez une exposition directe au soleil, à des températures extrêmes et à l'humidité.

**Pour nettoyez les disques:**

Essayez les disques avec un chiffon doux en ligne droite du centre vers l'extérieur.

## Manipulation des cassettes

- Si la bande est lâche dans la cassette, retirez le mou en insérant un stylo dans une des bobines et en le tournant.
  - Si la bande est lâche, elle peut s'étirer, se couper ou se prendre dans la cassette.
- Faites attention de ne pas toucher la surface de la bande.
- Évitez de ranger les cassettes dans les endroits suivants—dans des endroits poussiéreux, à la lumière directe du soleil, dans un endroit chaud ou humide, sur un téléviseur ou une enceinte, ou près d'un aimant.

### Pour conserver la meilleure qualité d'enregistrement de lecture possible

- Utilisez un coton-tige humidifié avec de l'alcool pour nettoyer les têtes, les cabestans et les galets presseur.
- Utilisez un démagnétiseur de tête (disponible dans les magasins d'électronique et de matériel audiovisuel) pour démagnétiser les têtes (quand la chaîne est hors tension).

#### Pour protéger votre enregistrement

Les cassettes possèdent deux petites languettes pour les protéger contre un effacement accidentel ou un réenregistrement.

**Pour protéger vos enregistrements, retirez ces languettes.**



**Pour enregistrer à nouveau sur une cassette protégée, recouvrir ces trous de ruban adhésif.**

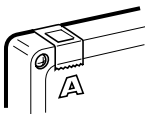

## Nettoyage de la chaîne

- Les tâches doivent être frottées avec un chiffon doux. Si la chaîne est très sale, frottez-la avec un chiffon humidifié avec une solution détergente neutre diluée dans de l'eau, puis essuyez avec un chiffon sec.
- Faites attention aux points suivants, sinon la qualité de la chaîne pourrait être détériorée, la chaîne pourrait être endommagée ou sa peinture pourrait peler:
  - NE FROTTEZ PAS avec un chiffon dur.
  - NE FROTTEZ PAS trop fort.
  - NE FROTTEZ PAS avec un diluant ou de la benzine.
  - Veillez à NE PAS appliquer de substance volatile comme des insecticides.
  - NE LAISSEZ PAS un objet en caoutchouc ou en plastique en contact prolongé avec la chaîne.

## Spécifications

### Section de l'amplificateur

Puissance de sortie:	7 W par canal, min. RMS, entraîné sur 4 Ω à 1 kHz avec moins de 10% de distorsion harmonique totale. (IEC268-3)
Enceintes/impédance:	4 Ω – 8 Ω

### Section du tuner

Plage d'accord FM:	87,50 MHz – 108,00 MHz
Plage d'accord AM (PO):	522 kHz – 1 629 kHz

### Section du lecteur CD

Plage dynamique:	60 dB
Rapport signal sur bruit:	60 dB
Pleurage et scintillement:	Non mesurable

### Section de la platine cassette

Réponse en fréquence	
Normal (type I):	125 Hz – 8 kHz
Pleurage et scintillement:	0,35% (WRMS)

### Général

Alimentation:	Secteur 230 V ~, 50 Hz
Consommation:	26 W (pendant le fonctionnement) 1 W (en attente)
Dimensions (approx.):	140 mm × 209 mm × 208 mm (L/H/P)
Masse (approx.):	2,52 kg

### Enceintes

Type:	1 voie, à évent acoustique accordé
Haut-parleurs:	1 cône de × 10 cm
Impédance:	4 Ω
Dimensions (approx.):	135 mm × 209 mm × 175 mm (L/H/P)
Masse (approx.):	1,16 kg chacun

### Accessoires fournis

Voir page 3.

*La conception et les spécifications sont sujettes à changement sans notification.*



# Nomenclature

Référez-vous aux pages indiquées pour savoir comment utiliser les touches et les commandes.

## Télécommande

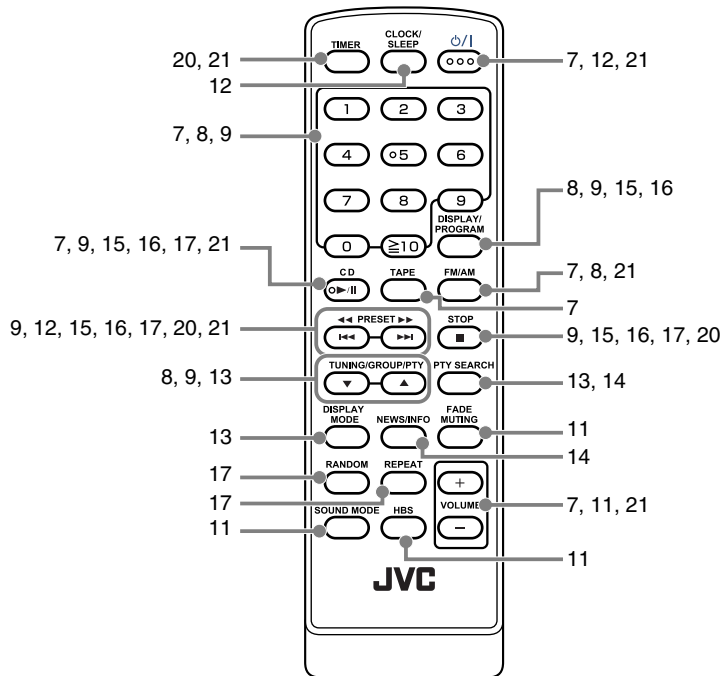

## Appareil

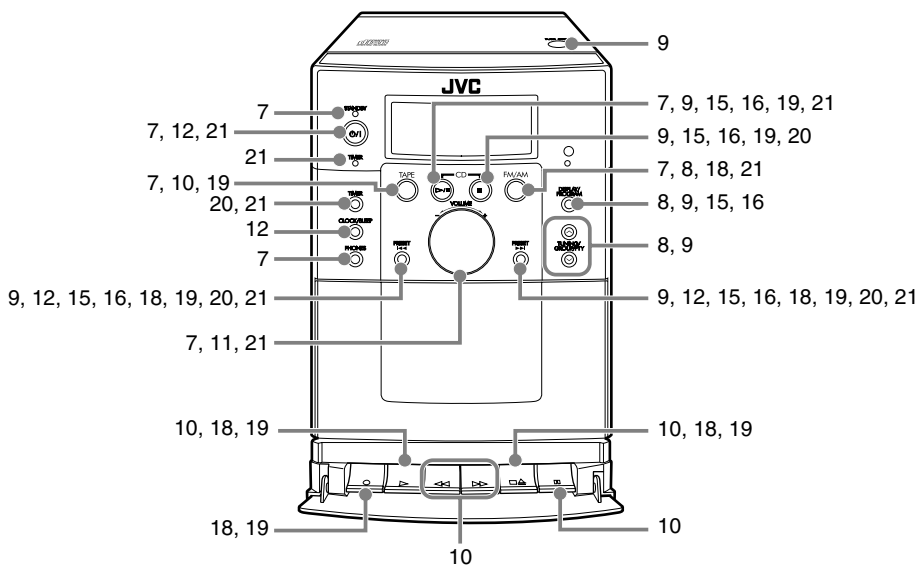

# Inhoudsopgave

<b>Introductie .....</b>	<b>2</b>
Voorzorgen .....	2
Meer over deze gebruiksaanwijzing .....	2
<b>Starten .....</b>	<b>3</b>
Stap 1: Uitpakken .....	3
Stap 2: Plaatsen van batterijen in de afstandsbediening ....	3
Stap 3: Aansluiten .....	4
<b>Alvorens het systeem te bedienen .....</b>	<b>6</b>
<b>Dagelijkse bediening—Weergave .....</b>	<b>7</b>
Luisteren naar de radio .....	8
Discs/bestanden afspelen .....	9
Afspelen van een cassette .....	10
<b>Dagelijkse bediening—Instellen van het geluid &amp; overige .....</b>	<b>11</b>
Instellen van het volume .....	11
Instellen van het geluid .....	11
Instellen van de klok .....	12
Automatisch uitschakelen van de stroom— Inslaaptimer .....	12
<b>Geavanceerde bediening voor de radio .....</b>	<b>13</b>
Ontvangst van FM-zenders met Radio Data Systeem ....	13
Opzoeken van een programma met PTY-codes .....	13
Tijdelijk automatisch overschakelen naar een programma van uw keuze .....	14
<b>Geavanceerde bediening voor disc .....</b>	<b>15</b>
Programmeren van de weergavevolgorde— Geprogrammeerde weergave .....	15
Afspelen in een willekeurige volgorde—Willekeurige weergave .....	17
Herhaald afspelen—Herhaalde weergave .....	17
<b>Bediening voor opname .....</b>	<b>18</b>
Opname van een FM/AM-uitzending .....	18
Opname van een disc .....	19
Wissen van een band .....	19
<b>Gebruik van de dagelijkse timer .....</b>	<b>20</b>
Instellen van de dagelijkse timer .....	20
<b>Extra informatie .....</b>	<b>22</b>
Wat meer uitleg over dit systeem .....	22
Oplossen van problemen .....	24
Onderhoud .....	24
Technische gegevens .....	25
Toetsen en regelaars .....	26

# Introductie

Hartelijk dank voor de aanschaf van dit JVC-product! Wij verzoeken u de gebruiksaanwijzing goed door te lezen voordat u het apparaat gaat gebruiken. Zo krijgt u een volledig inzicht in de functies van het apparaat en kunt u de mogelijkheden optimaal benutten.

## Voorzorgen

### Installeren

- Installeer op een vlakke, droge plaats die niet te warm of te koud wordt—tussen 5°C en 35°C.
- Installeer het systeem op een plaats die goed kan worden geventileerd zodat het systeem niet oververhit kan raken.



Installeer het systeem NIET in de buurt van warmtebronnen of op plaatsen die aan het directe zonlicht, overmatig stof of trillingen onderhevig zijn.

- Zorg dat er voldoende afstand tussen het systeem en de TV is.
- Voorkom storing met de TV en houd de luidsprekers derhalve uit de buurt van de TV.

### Stroombron

- Houd altijd de stekker vast en trek niet aan het netsnoer om het systeem van het stopcontact te ontkoppelen.



Raak het netsnoer NIET met natte handen aan.

### Condensvorming

In de volgende gevallen kan er condens op de lenzen in het systeem worden gevormd:

- Nadat de verwarming in de kamer wordt aangezet
- In een vochtige kamer
- Indien het systeem direct van een koude naar een warme ruimte wordt verplaatst

Het systeem functioneert dan mogelijk onjuist. Laat het systeem in dat geval een paar uur ingeschakeld totdat het vocht is verdampt, trek de stekker uit het stopcontact en steek vervolgens de stekker weer in het stopcontact.



#### Let voor de veiligheid goed op het volgende:

- Zorg dat er een goede ventilatie rond het hoofdtoestel is. Het systeem kan oververhit raken en worden beschadigd door een slechte ventilatie.
- Blokkeer de ventilatie-openingen of gaten NIET. Indien door een krant, doek, etc. geblokkeerd, kan hitte mogelijk niet goed worden afgevoerd.

## Overige

- Trek de stekker uit het stopcontact en raadpleeg de plaats van aankoop alvorens verder gebruik indien er een metalen voorwerp of vloeistof in het systeem terecht is gekomen.



Demonteer het systeem NIET. Er zijn geen door de gebruiker te repareren onderdelen in het systeem.

- Trek de stekker van het netsnoer uit het stopcontact indien u het systeem voor langere tijd niet gaat gebruiken.

Trek de stekker uit het stopcontact en raadpleeg de plaats van aankoop indien het systeem verkeerd functioneert.

## Meer over deze gebruiksaanwijzing

Om deze gebruiksaanwijzing eenvoudig en gemakkelijk-te-begrijpen te houden, hebben wij de volgende methodes gebruikt:

- Bedieningen met toetsen en regelaars worden als hieronder getoond uitgelegd. In deze gebruiksaanwijzing wordt voornamelijk de bediening met de afstandsbediening beschreven; u kunt echter ook de toetsen en regelaars op het hoofdtoestel gebruiken indien deze dezelfde (of gelijkwaardige) namen en markeringen hebben.
- **Bepaalde gerelateerde tips en opmerkingen worden later in de “Wat meer uitleg over dit systeem” en “Oplossen van problemen”, gedeelten beschreven, en niet in het gedeelte dat de bediening zelf beschrijft.** Ga naar deze gedeelten voor antwoorden indien u meer over een bepaalde functie wilt weten of twijfelt over de werking van een functie.

	Toont dat u <b>kort</b> op de toets drukt.
	Toont dat u <b>kort en herhaaldelijk</b> op de toets drukt totdat de gewenste optie is gekozen.
	Toont dat u op een van de toetsen drukt.
	Toont dat u de toets een aantal seconden <b>ingedrukt</b> houdt. <ul style="list-style-type: none"> <li>• Het cijfer in de pijl toont het aantal in te drukken seconden (in dit voorbeeld, 2 seconden).</li> <li>• Indien er geen cijfer in de pijl wordt getoond, houdt u de toets ingedrukt totdat de procedure geheel is uitgevoerd of het gewenste resultaat is verkregen.</li> </ul>
	• Toont dat u de regelaar in de aangegeven richting(en) draait.
	Toont dat deze bediening uitsluitend met de afstandsbediening kan worden uitgevoerd.
	Toont dat deze bediening uitsluitend met de toetsen en regelaars op het hoofdtoestel kan worden uitgevoerd.

# Starten

## Stap 1: Pak het systeem uit en controleer de accessoires.



## Stap 1: Uitpakken

Controleer na het uitpakken dat u alle volgende onderdelen heeft. Het tussen haakjes aangegeven cijfer toont het bijgeleverde aantal van de onderdelen.

- FM-antenne (1)
- AM-ringantenne (1)
- Afstandsbediening (1)
- Batterijen (2)

Raadpleeg direct de plaats van aankoop indien er iets ontbreekt.

## Stap 2: Plaatsen van batterijen in de afstandsbediening

Plaats de batterijen met de (+ en -) polen in de juiste richting in de afstandsbediening.

- Als de afstandsbediening minder goed begint te functioneren, vervangt u beide batterijen.

## Stap 2: Plaats batterijen in de afstandsbediening.

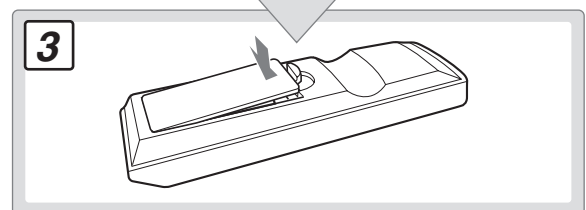
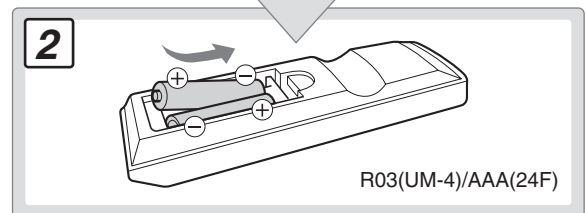
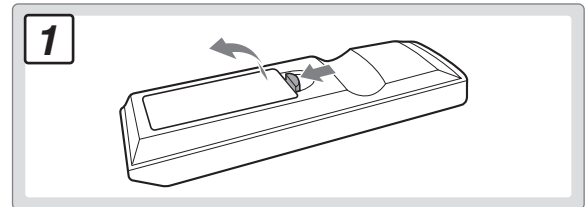
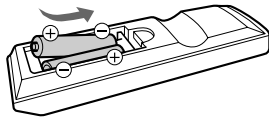

## Stap 3: Verbind de AM/FM-antennes en luidsprekers (zie bladzijden 4 t/m 5).

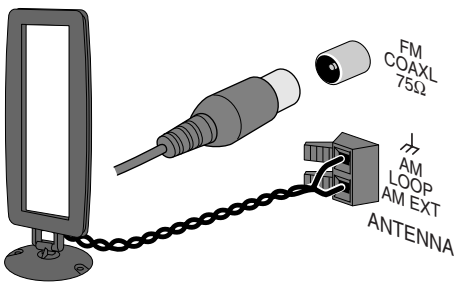

Steek als laatste de stekker in een stopcontact.

U kunt het systeem nu gebruiken.

### Stap 3: Aansluiten

Indien u gedetailleerde informatie wilt, zie bladzijde 5.

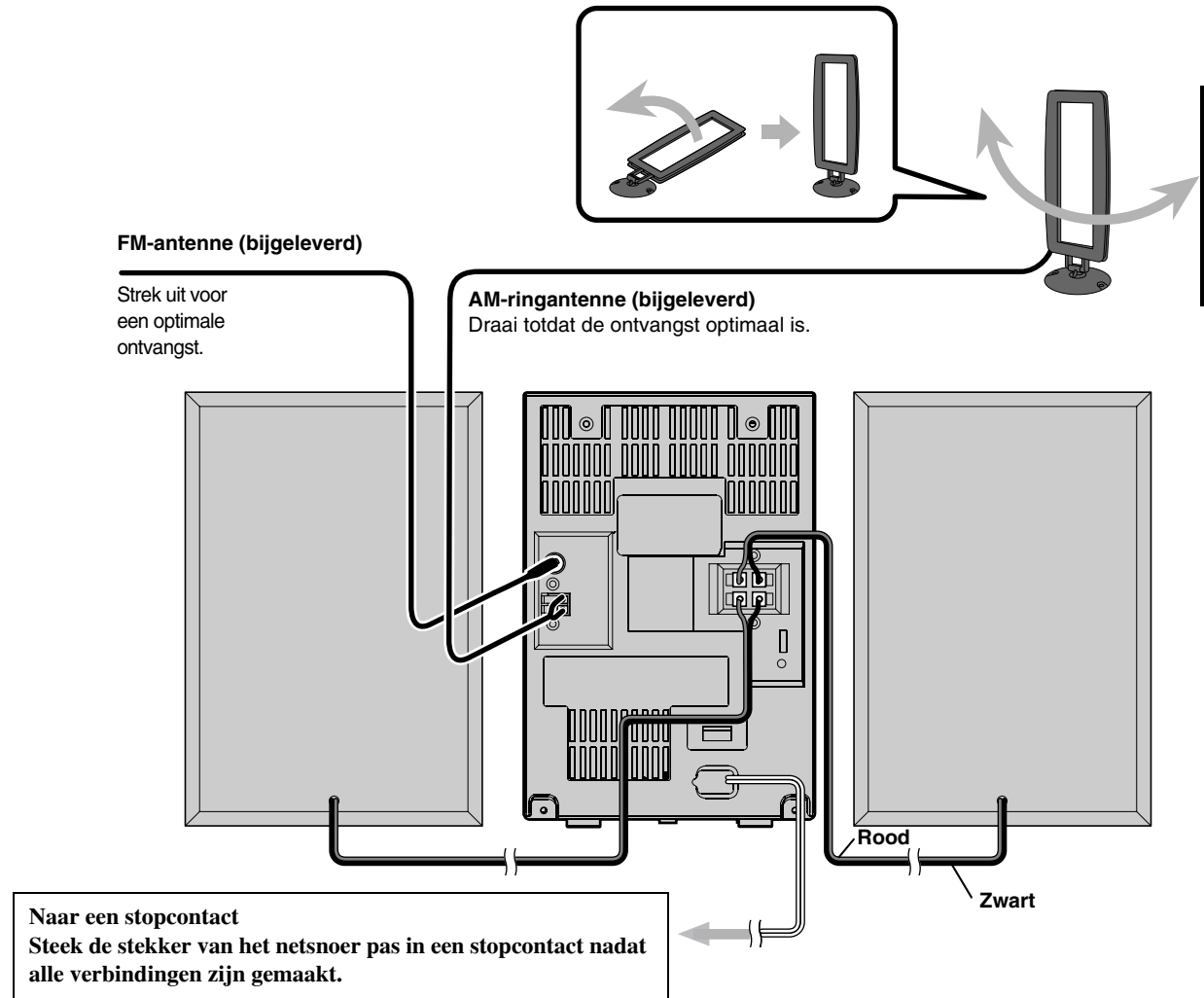

## Aansluiten van de AM-ringantenne

Zorg ervoor dat de draad correct is aangesloten.

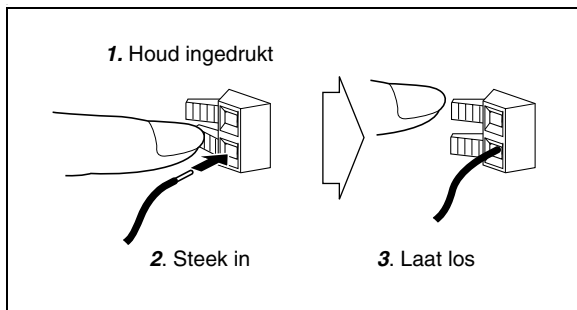

## Voor een betere FM/AM-ontvangst

**FM-buitenantenne (niet bijgeleverd)**

Ontkoppel de bijgeleverde FM-antenne en verbind een FM-buitenantenne met gebruik van een 75 Ω draad met coaxiale stekker (IEC of DIN45325).

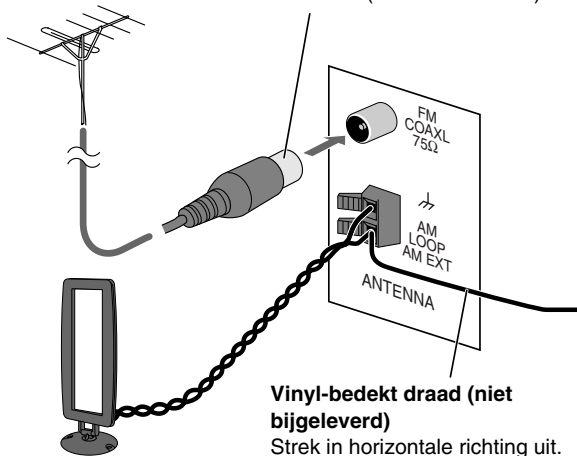

**Vinyl-bedekt draad (niet bijgeleverd)**  
Strek in horizontale richting uit.

**AM-ringantenne**  
Houd aangesloten.

- Zorg dat de antennegeleiders geen contact maken met andere aansluitingen, snoeren en het netsnoer. Houd de antenne tevens uit de buurt van metalen onderdelen van het systeem, snoeren en het netsnoer. De ontvangst wordt anders mogelijk slechter.

## Aansluiten van de luidsprekersnoeren

Controleer dat beide luidsprekers juist en stevig zijn aangesloten.

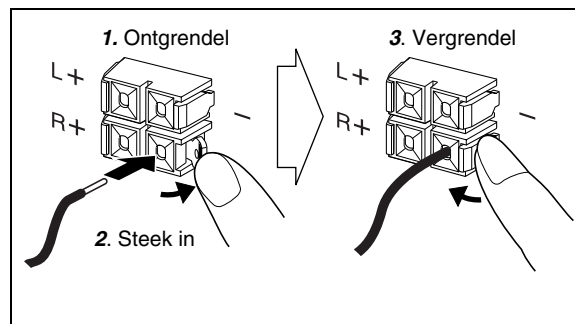

Verbind de luidsprekersnoeren in overeenstemming met de polariteit van de luidsprekeraansluitingen: Het zwarte snoer met (-), en het rode snoer met (+).



- Verbind NIET meer dan één luidspreker met iedere aansluiting.
- Zorg dat de geleiderdraden van de luidsprekersnoeren GEEN contact maken met andere metalen onderdelen van het systeem.



**memo**

- Indien het draad van de AM-ringantenne of luidsprekersnoeren met vinyl bedekt zijn, moet u het vinyl verwijderen door het te draaien zodat het uiteinde van de antennendraad of luidsprekersnoeren blootligt.

# Alvorens het systeem te bedienen

De aanduidingen op het display geven u informatie tijdens bediening van het systeem.

Zorg dat u alvorens het systeem te bedienen weet welke indicator en hoe deze op het display oplicht.

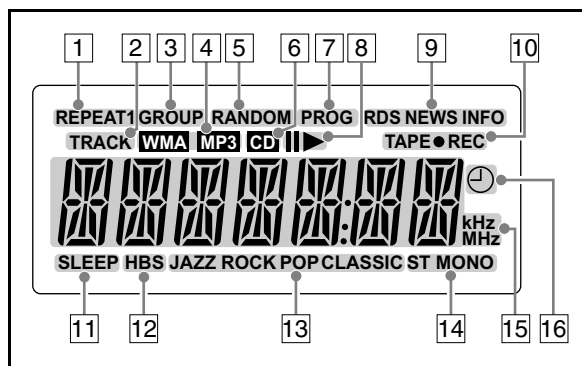

## Aanduidingen op het hoofdisplay

### Tuner:

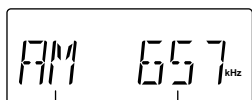

Golfband Frequentie

### Audio-CD:

- Tijdens weergave:
- Wanneer de weergave is gestopt:



Fragment-nummer Verstreken weergavetijd

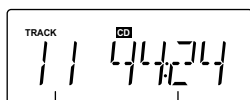

Totaal aantal fragmenten Totale weergavetijd

### MP3/WMA-disc:

- Tijdens weergave:
- Wanneer de weergave is gestopt:



Fragment-nummer in huidige groep Verstreken weergavetijd

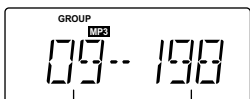

Totaal aantal groepen Totaal aantal fragmenten

- Indien een disc zowel MP3- als WMA-bestanden heeft, lichten de MP3 en WMA indicators op wanneer de weergave is gestopt.

### Cassette:

- Tijdens weergave van een tape:

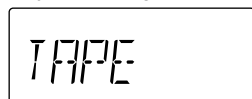

- REPEAT-functie indicators (REPEAT1/REPEAT/REPEAT GROUP)
  - Lichten op wanneer de herhaalde weergavefunctie wordt geactiveerd.
- TRACK-indicator
  - Audio-CD: Verschijnt altijd.
  - MP3/WMA-disc: Licht op tijdens weergave.
- GROUP-indicator
  - Licht op wanneer de weergave van een MP3/WMA-disc is gestopt.
- MP3/WMA-indicators
  - Lichten op wanneer een MP3/WMA-bestand wordt herkend.
- RANDOM-indicator
  - Licht op wanneer de willekeurige weergavefunctie wordt geactiveerd.
- CD-indicator
  - Licht op wanneer een audio-CD wordt herkend.
- PROG (Programma)-indicator
  - Licht op wanneer een voorkeuzender is gekozen.
  - Licht op wanneer de geprogrammeerde weergavefunctie wordt geactiveerd.
- Weergave/pauze-indicators
  - ►: Licht op wanneer een disc wordt afgespeeld.
  - II: Licht op wanneer de weergave van een disc wordt gepauzeerd.
- Radio Data Systeem indicators
  - RDS: Licht op wanneer op een FM-zender met Radio Data Systeem-signalen wordt afgestemd.
  - NEWS/INFO:
    - Licht op en toont het huidige gekozen programmatype voor PTY-standbyontvangst.
    - Knippert wanneer automatisch met PTY-standbyontvangst op een programma wordt afgestemd.
- Indicator voor bediening cassette
  - TAPE: Licht op wanneer een band wordt gewist.
  - ● REC: Licht op tijdens opname.
- SLEEP-indicator
  - Licht op wanneer de inslaaptimer wordt geactiveerd.
- HBS-indicator
  - Licht op wanneer HBS (Hyper Bass Sound)-functie is geactiveerd.
- SOUND MODE-indicator
  - Licht op wanneer een van de geluidsfuncties wordt geactiveerd.
- FM-ontvangstindicator
  - MONO: Licht op wanneer de FM-monofunctie is geactiveerd.
  - ST: Licht op wanneer een FM-stereozender met voldoende signaalsterkte is afgestemd.
- Frequentie indicators
  - kHz: Licht op en toont de AM-frequentie.
  - MHz: Licht op en toont de FM-frequentie.
- ⌚ (Timer)-indicator
  - Licht op wanneer de dagelijkse timer standby is geschakeld; knippert tijdens de werking.

# Dagelijkse bediening—Weergave

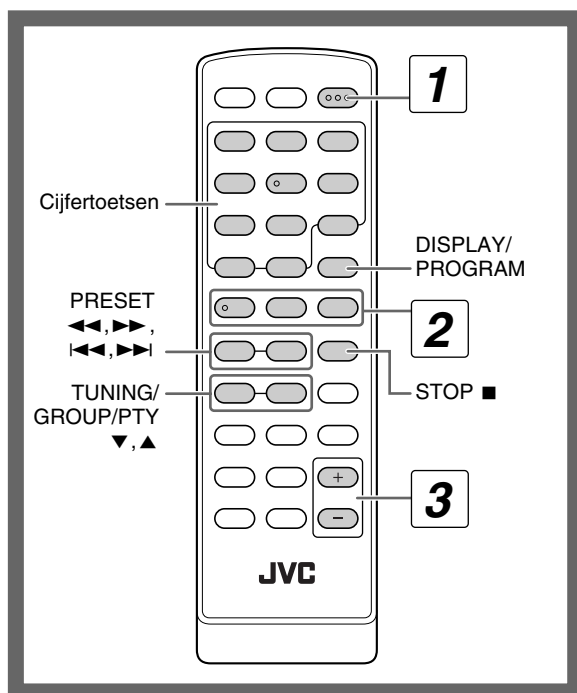

## 1 Schakel de stroom in.

Het STANDBY-lampje op het hoofdtoestel schakelt uit.

## 2 Kies de bron.

De weergave start automatisch indien de gekozen bron gereed staat.

- Druk op ► op het hoofdtoestel om de weergave te starten indien u TAPE als bron heeft gekozen. (Zie bladzijde 10)

## 3 Stel het volume in.

## 4 Bedien de gewenste bron als later uitgelegd.

### Uitschakelen (standby) van het systeem

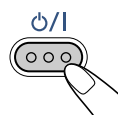

Het STANDBY-lampje op het hoofdtoestel licht op.

- Tijdens standby wordt ook nog een kleine hoeveelheid stroom verbruikt.

### Voor privé-luisteren

Verbind een hoofdtelefoon met de PHONES-aansluiting op het hoofdtoestel. Er wordt nu geen geluid meer via de luidsprekers weergegeven. **Verlaag beslist het volume alvorens een hoofdtelefoon aan te sluiten of op te zetten.**

- Er wordt weer geluid via de luidsprekers weergegeven zodra u de hoofdtelefoon ontkoppelt.



Schakel het systeem NIET uit (standby) met het volume zeer hoog ingesteld; een plotseling hard geluid kan namelijk uw gehoor, de luidsprekers en/of hoofdtelefoon beschadigen wanneer u de volgende keer het systeem weer inschakelt of de weergave weer start.

### Kiezen van nummers

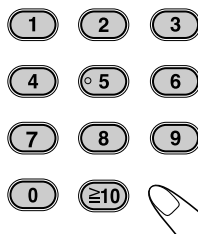

#### Voorbeelden:

- Voor het kiezen van nummer 5, drukt u op 5.
- Voor het kiezen van nummer 15, drukt u op  $\geq 10 \rightarrow 1 \rightarrow 5$ .
- Voor het kiezen van nummer 30, drukt u op  $\geq 10 \rightarrow 3 \rightarrow 0$ .
- Voor het kiezen van nummer 125, drukt u op  $\geq 10 \rightarrow \geq 10 \rightarrow 1 \rightarrow 2 \rightarrow 5$ .



## Luisteren naar de radio

### Kiezen van de golfband (FM of AM)

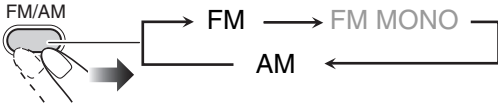

### Afstemmen op een zender

Met FM of AM gekozen...

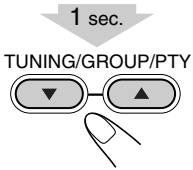

Het zenderzoeken start en de frequentie-aanduiding begint op het display te veranderen.

Het zoeken stopt zodra op een zender (frequentie) met voldoende signaalsterkte is afgestemd.

**Om het zoeken handmatig te stoppen**, drukt u op een van de toetsen.

- De frequentie verandert stap-voor-stap wanneer u herhaaldelijk op de toets drukt.

### Indien de ontvangen FM-zender slecht klinkt

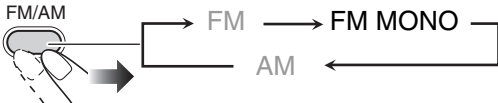

De ontvangst wordt verbeterd maar het stereo-effect gaat echter verloren. De MONO-indicator licht op.

**Voor het weer herstellen van het stereo-effect**, drukt u herhaaldelijk op FM/AM om FM te kiezen.

## Vastleggen van zenders

U kunt 20 FM-zenders en 10 AM-zenders als voorkeurzenders vastleggen.

- 1 Stem op een vast te leggen zender af.
- 2 Activeer de functie voor voorkeurnummers.

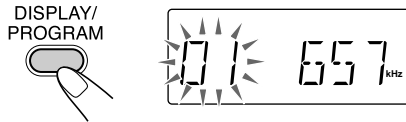

- Voltooi de volgende procedure terwijl de aanduiding op het display knippert.

- 3 Kies een voorkeurnummer voor de vast te leggen zender.

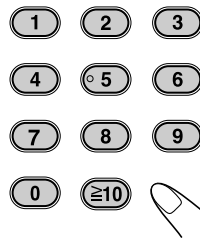

Zie "Kiezen van nummers" op bladzijde 7 voor details aangaande het kiezen van een nummer.

- U kunt tevens de PRESET ◀◀ of PRESET ▶▶ toets gebruiken.

- 4 Leg de zender vast.

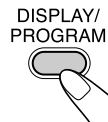

## Afstemmen op een voorkeurzender

- 1 Kies een golfband (FM of AM).

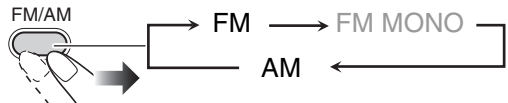

- 2 Kies het voorkeurnummer van de vastgelegde zender.

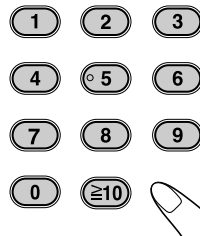

Zie "Kiezen van nummers" op bladzijde 7 voor details aangaande het kiezen van een nummer.

- U kunt tevens de PRESET ◀◀ of PRESET ▶▶ toets gebruiken.

De PROG-indicator licht op het display op.

## Discs/bestanden afspelen

### Afspeelbare media en bestanden

Dit systeem kan de volgende disc- en bestandstypen weergeven.

- Audio-CD
- MP3/WMA-bestanden op een CD-R of CD-RW

Audio-CD	CD-R	CD-RW
		

- Dit systeem speelt bepaalde bestanden mogelijk niet af, ook al is het formaat als hierboven aangegeven.
- Voorzorgen voor weergave van DualDisc  
De niet-DVD kant van een "DualDisc" voldoet niet aan de "Compact Disc Digital Audio" standaard. Het gebruik van de niet-DVD kant van een "DualDisc" met dit systeem wordt afgeraden.
- Microsoft en Windows Media zijn ofwel geregistreerde handelsmerken of handelsmerken van Microsoft Corporation in de Verenigde Staten en/of andere landen.

### Plaatsen van een disc

- U kunt een disc plaatsen tijdens weergave van een andere bron.

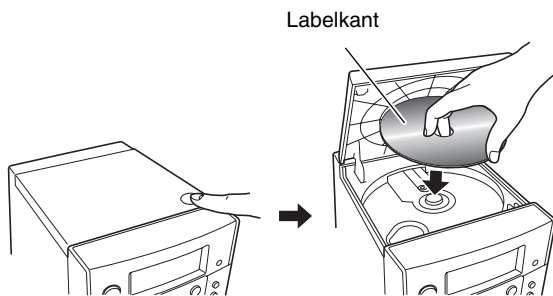

### Afspelen van een disc

Starten:	Pauzeren:	Stoppen:
	 Druk nogmaals om weer te starten.	

### Kiezen van een fragment/groep

Kiezen van een fragment:

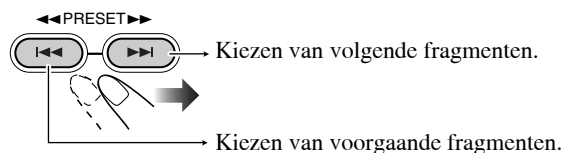

Kiezen van een groep (alleen voor MP3/WMA-disc):

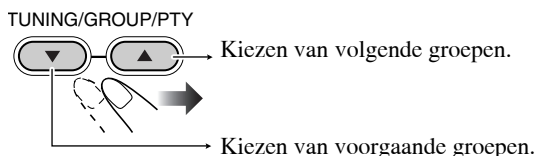

### Opzoeken van een bepaald gedeelte

Houd tijdens weergave van een disc ingedrukt totdat het gewenste gedeelte is bereikt.

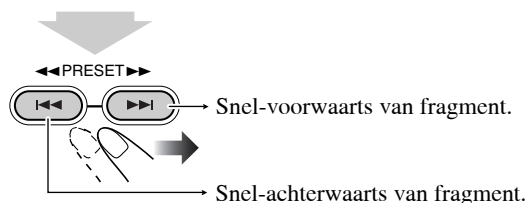

### Direct opzoeken van een fragment en starten van de weergave

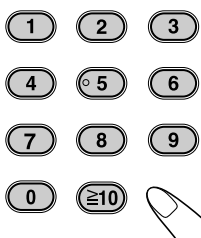

Zie "Kiezen van nummers" op bladzijde 7 voor details aangaande het kiezen van een nummer.

### memo

- Bij weergave van een MP3/WMA-disc kunt u uitsluitend fragmenten van de huidige groep kiezen.

### Tonen van ID3/WMA-tag informatie

Tijdens weergave van een MP3/WMA-disc...

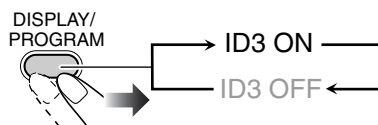

ID3/WMA-tag informatie verschijnt op het display.

## Afspelen van een cassette



### Plaatsen van een cassette

U kunt type I cassettes afspelen.

#### 1 Open de afdekking.

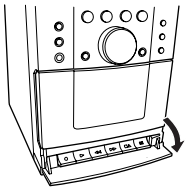

#### 2 Druk op ■/▲.

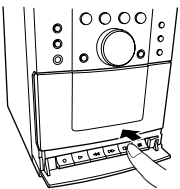

#### 3 Steek in.

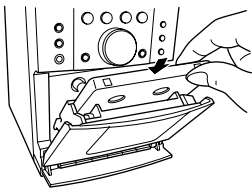

Met de tapezijde naar beneden gericht

#### 4 Sluit.

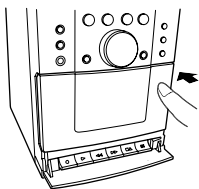

- Druk op ■/▲ om het deck te openen en de cassette uit te werpen.

## Afspelen van een cassette

#### 1 Kies "TAPE" als bron.



#### 2 Start de weergave.

Starten:	Pauzeren:	Stoppen:
	Druk nogmaals om weer te starten.	

## Opzoeken van een bepaald gedeelte

Tijdens weergave van een cassette...

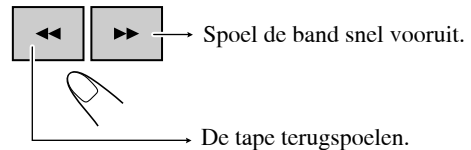

Spoel de band snel vooruit.

De tape terugspoelen.

Voor het voortzetten, drukt u op ►.

# Dagelijkse bediening—Instellen van het geluid & overige

## Afstandsbediening

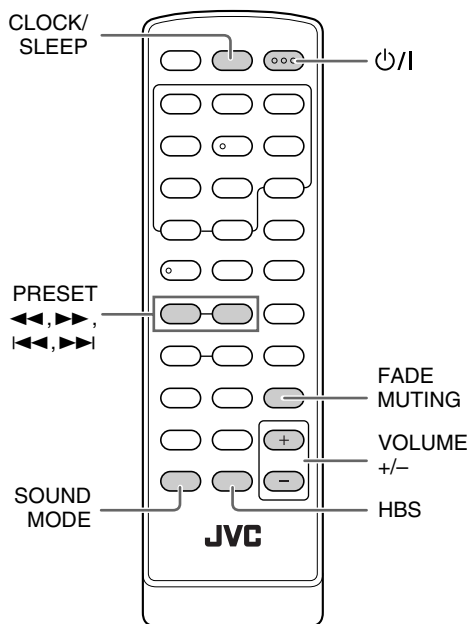

## Hoofdtoestel

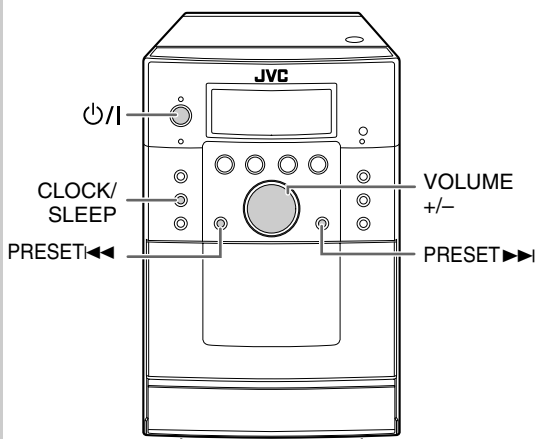

## Instellen van het volume

U kunt het volume instellen van niveau 0 ("VOL MIN") tot niveau 31 ("VOL MAX").

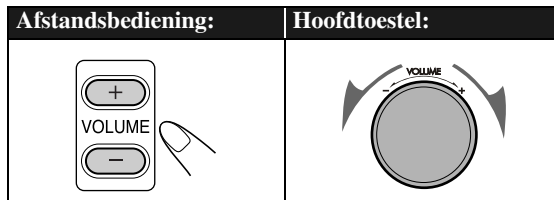

## Snel dempen van het geluid



Voor het weer herstellen van het geluid, drukt u nogmaals of stelt u het volumenniveau in.

## Instellen van het geluid

### Versterken van de lage tonen—HBS

Met Hyper-Bass Sound wordt het geluid met krachtige lage tonen weergegeven.

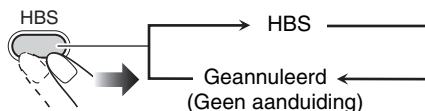

### Kiezen van de geluidsfuncties

U kunt een van de vier SEA (Sound Effect Amplifier)-functies kiezen.

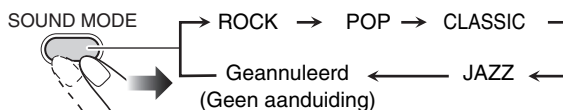

<b>ROCK</b>	De lage en hoge frequenties worden versterkt.
<b>POP</b>	Geschikt voor zang.
<b>CLASSIC</b>	Geschikt voor klassieke muziek.
<b>JAZZ</b>	De lage frequenties worden voor jazzmuziek versterkt.
<b>Geen aanduiding</b>	Er wordt geen geluidseffect toegepast.

## Instellen van de klok

Stel de klok in alvorens de dagelijkse timer te gebruiken (zie bladzijde 20).

- U kunt de klok uitsluitend instellen terwijl het systeem is uitgeschakeld (standby geschakeld).

### 1 Schakel het systeem uit (standby).

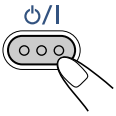

### 2 Activeer de functie voor het instellen van de klok.

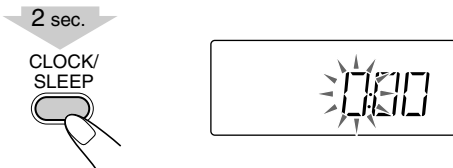

### 3 Stel het uur in.

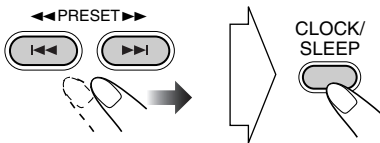

### 4 Stel de minuut in.

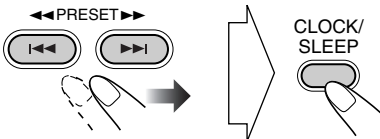

De ingebouwde klok start.

### Controleren van de huidige tijd tijdens weergave



De tijd wordt een paar seconden getoond.

### Indien er een stroomonderbreking is

De instellingen van de klok gaan verloren en "0:00" knippert. U moet de klok opnieuw instellen.

## Automatisch uitschakelen van de stroom

### —Inslaaptimer

#### 1 Activeer de inslaaptimerfunctie.



#### 2 Voer de tijd in (in minuten).

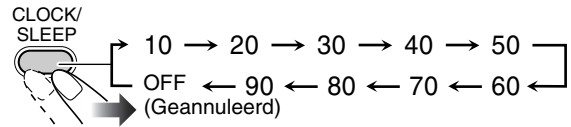

### Controleren van de resterende tijd tot de uitschakeltijd



- U kunt de uitschakeltijd veranderen door herhaaldelijk op de toets te drukken.

# Geavanceerde bediening voor de radio

## Afstandsbediening

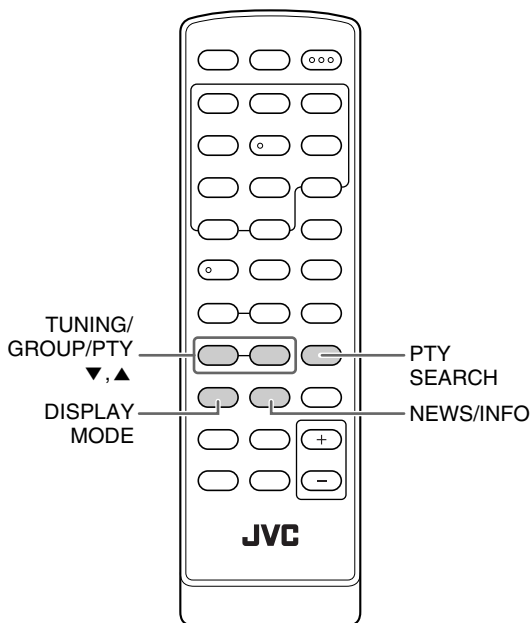

## Tonen van Radio Data Systeem-informatie

Tijdens het luisteren naar de FM-zender...

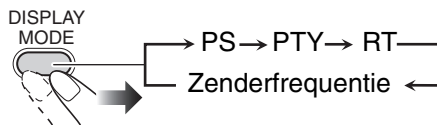

<b>PS</b>	De zendernamen worden getoond. "NO PS" verschijnt indien er geen signaal wordt ontvangen.
<b>PTY</b>	Het type van het ontvangen programma wordt getoond. "NO PTY" verschijnt indien er geen signaal wordt ontvangen.
<b>RT</b>	De door de zender uitgezonden tekstmededelingen worden getoond. "NO RT" verschijnt indien er geen signaal wordt ontvangen.

## Ontvangst van FM-zenders met Radio Data Systeem

Radio Data Systeem kunnen FM-zenders samen met de normale programmasignalen extra signalen verzenden.

- De RDS indicator licht op wanneer het systeem op een FM zender heeft afgestemd die Radio Data Systeem service levert.

Met dit systeem kunt u de volgende soorten Radio Data Systeem-signalen ontvangen.

<b>PS (Programma Service)</b>	Toont de algemeen bekende zendernamen.
<b>PTY (Programma Type)</b>	Toont het soort programma dat wordt uitgezonden.
<b>RT (RadioTekst)</b>	Toont tekstmededelingen die door de zender worden uitgezonden.
<b>Enhanced Other Networks</b>	Levert informatie over de soorten programma's die door Radio Data Systeem-zenders van verschillende netwerken worden uitgezonden.

## Opzoeken van een programma met PTY-codes

U kunt een bepaald soort programma van de voorkeurzenders gemakkelijk opzoeken (zie bladzijde 8) door de PTY-code te specificeren.

## Opzoeken van een programma met gebruik van de PTY-codes

### 1 Tijdens het luisteren naar de FM-zender...



### 2 Kies een PTY-code.

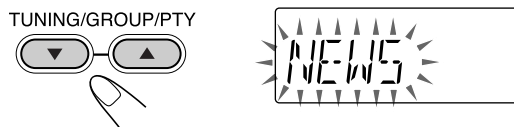

Zie extra informatie over PTY-codes (Zie bladzijde 23).

### 3 Start het zoeken.

PTY SEARCH



Het systeem zoekt de 20 vastgelegde FM-zenders af, stopt wanneer het gekozen programma is gevonden en stemt op die zender af.

- “NO FOUND” verschijnt afwisselend op de display indien er geen programma werd gevonden.
- Druk tijdens het zoeken op PTY SEARCH om het zoeken voortijdig te stoppen.

#### Verder zoeken nadat is gestopt bij een ongewenste zender

Druk nogmaals op PTY SEARCH wanneer de aanduidingen op het display knipperen.

### Tijdelijk automatisch overschakelen naar een programma van uw keuze



Met de Enhanced Other Networks functie kan met het systeem tijdelijk naar een vastgelegde FM-zender worden overgeschakeld die een gewenst programma uitzendt (NEWS of INFO).

- Deze functie werkt tijdens het luisteren naar de FM-zender die de vereiste signalen uitzuurt.

#### Tijdens het luisteren naar de FM-zender...

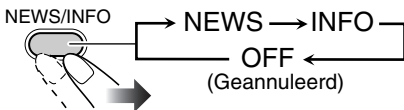

<b>NEWS</b>	Nieuws.
<b>INFO</b>	Programma dat advies over diverse onderwerpen levert.

#### Werking van de Enhanced Other Networks functie:

##### GEVAL 1

#### Indien een zender niet het door u gekozen programma uitzendt

Het systeem blijft op de huidige zender afgestemd.



Indien een zender een door u gekozen programma start uit te zenden, schakelt het systeem automatisch naar die zender over.

De indicator van de NEWS/INFO begint te knipperen.



Na het programma schakelt het systeem terug naar de zender die hiervoor werd ontvangen, maar de functie blijft echter geactiveerd (de indicator stopt te knipperen en licht continu op).

##### GEVAL 2

#### Indien de zender waarop is afgestemd het door u gekozen programma uitzendt

De indicator van de NEWS/INFO begint te knipperen.



Na het programma stopt de indicator te knipperen (de functie blijft geactiveerd).

# Geavanceerde bediening voor disc

## Afstandsbediening

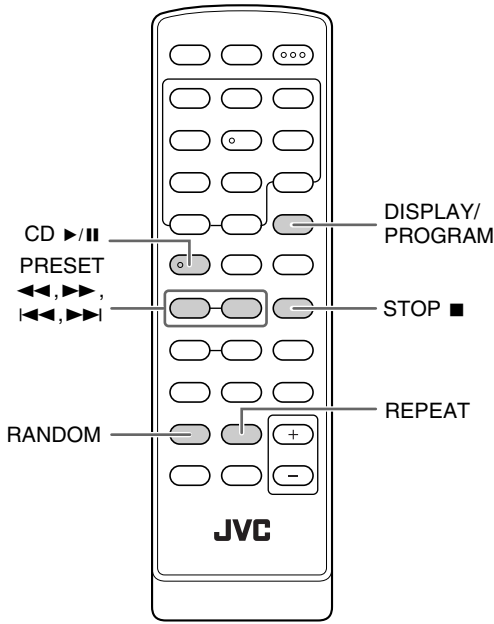

## Hoofdtoestel

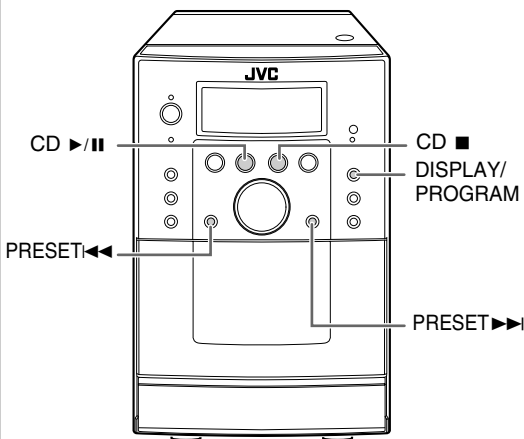

## Programmeren van de weergavevolgorde— Geprogrammeerde weergave

U kunt de volgorde bepalen voor het afspelen van fragmenten (maximaal 32) voordat u de weergave start.

- U kunt geprogrammeerde fragmenten herhalen door op REPEAT te drukken.

**1** Kies “CD” als bron en stop vervolgens de weergave.

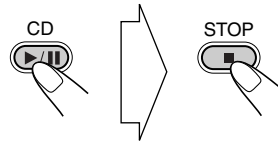

**2** Activeer de geprogrammeerde weergave.

Voor audio-CD:

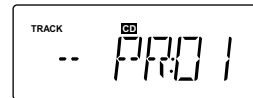

Voor MP3/WMA-disc:

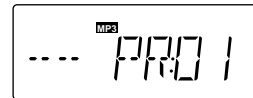

**3** Kies de gewenste fragmenten voor geprogrammeerde weergave.



Voor audio-CD:

Kies een fragment.

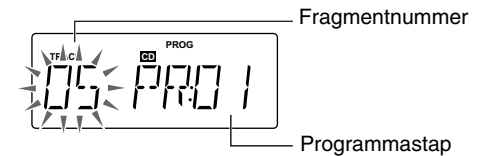

Voor MP3/WMA-disc:

Kies een groep en vervolgens een fragment.

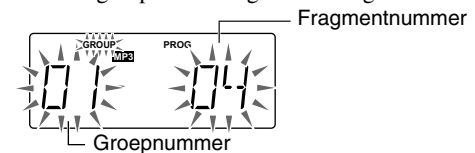

- Zie “Kiezen van een fragment/groep” op bladzijde 9 voor details aangaande het kiezen van een fragment/groep.



#### 4 Bevestig de keuze.

DISPLAY/  
PROGRAM



De volgende programmastap wordt getoond.





#### 5 Herhaal stappen 3 en 4 voor het programmeren van andere fragmenten.

#### 6 Start de weergave.



De door u gekozen fragmenten worden nu in de geprogrammeerde volgorde afgespeeld.

Verspringen van fragment:	Pauzeren:	Stoppen:
	 Druk nogmaals om weer te starten.	

- U kunt tijdens geprogrammeerde weergave geen fragment met de cijfertoetsen kiezen.

#### Controleren van het programma

Terwijl de PROG indicator op het display is opgelicht en de weergave is gestopt...

DISPLAY/  
PROGRAM



#### Veranderen van het programma

Terwijl de PROG indicator op het display is opgelicht en de weergave is gestopt...

##### Bewerken:

- 1 Druk herhaaldelijk op DISPLAY/PROGRAM totdat de te veranderen programmastap op het display wordt getoond.
- 2 Voer stappen 3 en 4 op bladzijde 15 en 16 uit.

##### Toevoegen van stappen aan het programma:

- 1 Druk herhaaldelijk op DISPLAY/PROGRAM totdat "--" wordt getoond.
- 2 Voer stappen 3 en 4 op bladzijde 15 en 16 uit.

##### Wissen van het hele programma:



De PROG-indicator dooft.

Het programma wordt tevens gewist door de volgende handelingen:

- Openen van de CD-klep.
- Veranderen van de bron.
- Schakel het systeem uit.



## Afspelen in een willekeurige volgorde

### Willekeurige weergave

U kunt alle fragmenten op de disc in willekeurige volgorde weergeven.



De weergave start nu in een willekeurige volgorde. De willekeurige weergave stopt nadat alle fragmenten zijn afgespeeld.

## Herhaald afspelen—Herhaalde

### weergave

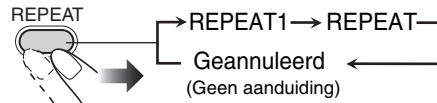

U kunt fragmenten herhaald afspelen.

#### Voor audio-CD:

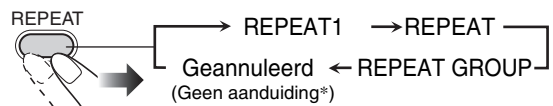

#### Voor MP3/WMA-disc:



Verspringen van fragment:	Pauseren:
	 Druk nogmaals om weer te starten.

- U kunt tijdens willekeurige weergave geen fragment met de cijfertoetsen kiezen.

### Uitschakelen van willekeurige weergave



- U kunt de willekeurige weergave tevens stoppen door een druk op STOP ■.

<b>REPEAT1</b>	Herhalen van het huidige fragment.
<b>REPEAT GROUP</b>	Herhalen van alle fragmenten van de huidige groep.
<b>REPEAT</b>	Herhalen van alle fragmenten. Herhalen van het programma.

\* De GROUP indicator licht op het display op wanneer de weergave wordt gestopt.

# Bediening voor opname

Hoofdtoestel

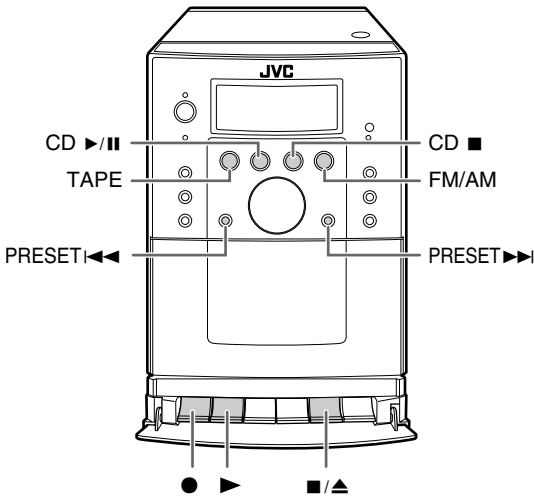

## BELANGRIJK

Het kan onwettig zijn om auteursrechtelijk beschermd materiaal op te nemen of af te spelen zonder toestemming van de auteursrechtelijke houder.

U kunt type I cassettes voor opname gebruiken.

## Opname van een FM/AM-uitzending



### 1 Plaats een voor opname geschikte cassette.

1. Open de afdekking

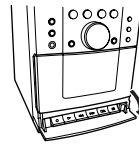

2. Druk op ■/▲

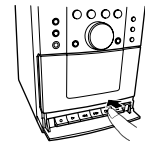

4. Sluit

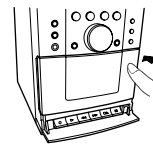

3. Steek in

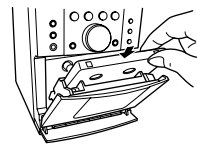

Met de opnamekant naar de buitenkant gericht

### 2 Kies een golfband (FM of AM) en stem op de op te nemen zender af.

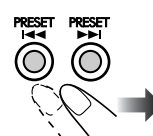

### 3 Start de opname.

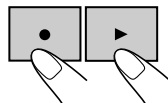

(Tegelijkertijd)

De indicator ● REC verschijnt op de display.

### Stoppen van de opname

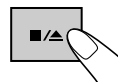

### Wanneer u tijdens opname van een AM-uitzending een dreun hoort

Op de achterkant van het hoofdtoestel



• Kies "1" of "2" om de maat te verminderen.

## Opname van een disc

### 1 Plaats een disc en een voor opname geschikte cassette.

- Indien de huidige bron niet CD is, moet u eerst op CD ►/|| en dan op CD ■ drukken.

#### Opnemen met Program Play of Random Play

Kies geprogrammeerde weergave (en maak een programma: zie bladzijde 15) of willekeurige weergave (zie bladzijde 17), en druk vervolgens op CD ►/|| om de weergave te pauzeren.

#### Opname vanaf een bepaald fragment

Druk op |◀◀/▶▶| om het fragment te kiezen vanaf waar u wilt opnemen.

### 2 Start de opname.

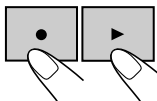

(Tegelijkertijd)

De weergave en opname starten vanaf het eerste fragment.

- Indien u tijdens weergave van een fragment op ● en ► drukt, wordt dit fragment opnieuw vanaf het begin afgespeeld en start de opname.

### Stoppen van de opname

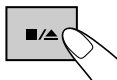

De opname stopt en de weergave wordt gepauzeerd.

- Druk op ● en ► om de opname opnieuw te starten.
- Druk op CD ■ om te opname te stoppen.

**Wanneer het eind van de band wordt bereikt voordat de hele disc is afgespeeld**, worden de opname en weergave gepauzeerd. Draai in dat geval de cassette om en start de opname opnieuw op een van de volgende manieren.

- Druk op ● en ► om de opname voort te zetten vanaf het punt waar de weergave werd gepauzeerd.
- Druk op |◀◀ en vervolgens op ● en ► om de opname voort te zetten vanaf het begin van het huidige fragment.

## Wissen van een band



U kunt de opname van een cassette wissen zodat u een lege band krijgt.

### 1 Plaats de te wissen cassette.

### 2 Kies "TAPE" als bron.



### 3 Start het wissen.

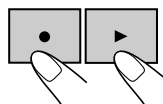

(Tegelijkertijd)

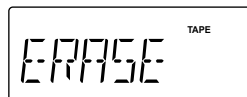

### Stoppen van het wissen

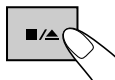

# Gebruik van de dagelijkse timer

## Afstandsbediening

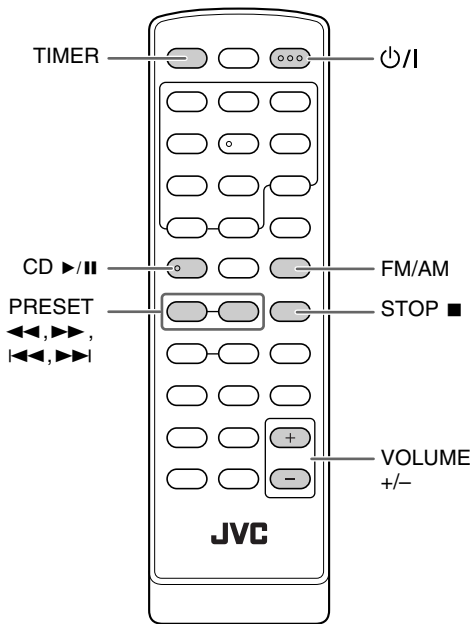

## Hoofdtoestel

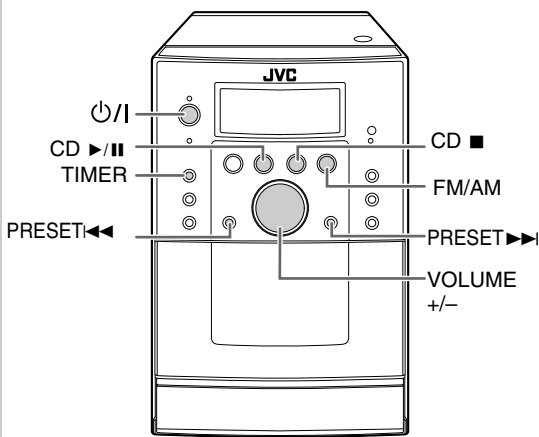

## Instellen van de dagelijkse timer

U kunt de dagelijkse timer bijvoorbeeld als wekker met muziek gebruiken.

- Stel de klok in alvorens de dagelijkse timer in te stellen. (Zie bladzijde 12)
- Druk zo vaak als nodig op STOP ■ om het instellen van de timer te annuleren.

### 1 Activeer de ingestelde dagelijkse timer.



### 2 Kies het in te stellen onderdeel.

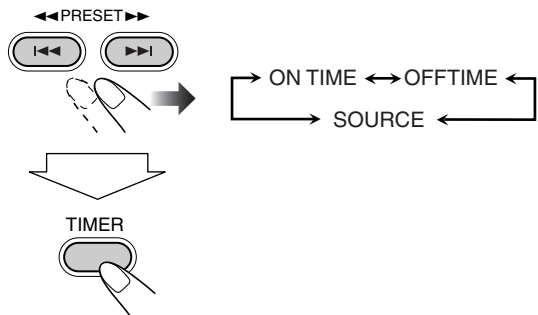

**ON TIME** Instellen van de starttijd.

**OFFTIME** Instellen van de stoptijd.

**SOURCE** Kiezen van de af te spelen bron.

Vervolg op de volgende bladzijde.

### 3 Stel als gewenst in.

#### Instellen van de starttijd



Druk op **◀◀/▶▶** om het uur (minuten) te kiezen en druk vervolgens op **TIMER** om te bevestigen.

#### Instellen van de stoptijd



Druk op **◀◀/▶▶** om het uur (minuten) te kiezen en druk vervolgens op **TIMER** om te bevestigen.

#### Kiezen van de af te spelen bron



Druk op **CD▶/||** of de **FM/AM** toets om de bron te kiezen en druk vervolgens op **TIMER** om te bevestigen.

- Wanneer u op **FM/AM** drukt, wordt **TUNER** als bron gekozen. U moet in dat geval de golfband en een voorkeuzender op de volgende wijze kiezen.

- 1 Druk op **◀◀/▶▶** om "FM PRE" (FM) of "AM PRE" (AM) te kiezen en druk vervolgens op **TIMER** om te bevestigen.
- 2 Druk op **◀◀/▶▶** om de voorkeuzender te kiezen en druk vervolgens op **TIMER** om te bevestigen.

### 4 Herhaal stappen 2 en 3 om alle instellingen voor de dagelijkse timer te maken. (Starttijd, stoptijd en bron.)

### 5 Activeer de dagelijkse timer.

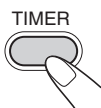

De **⌚** (Timer) indicator op het display en het **TIMER** lampje op het hoofdtoestel lichten rood op.

### 6 Stel het volumeniveau in.

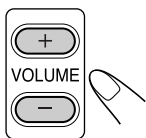

### 7 Schakel het systeem uit.

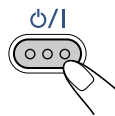

### Annuleren van de dagelijkse timer

Wanneer het systeem wordt ingeschakeld...

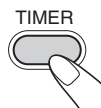

De **⌚** (Timer)-indicator op de display en de **TIMER**-lamp op het hoofdtoestel gaan uit.



#### memo

- Wanneer zowel de dagelijkse timer als inslaaptimer zijn geactiveerd, wordt het systeem uitgeschakeld wanneer de vroegste stoptijd wordt bereikt.

#### Werking van de dagelijkse timer

De **⌚** (Timer) indicator op het display en het **TIMER** lampje op het hoofdtoestel lichten rood op zodra de dagelijkse timer is ingesteld. De dagelijkse timer wordt iedere dag op dezelfde tijd geactiveerd, totdat u de timer handmatig annuleert.

#### Zodra de starttijd wordt bereikt

Het systeem wordt ingeschakeld en er wordt op de gespecificeerde zender afgestemd of de weergave van de gekozen bron start.

- Het geluidsniveau wordt geleidelijk verhoogd tot het laatst ingestelde niveau. (Maximaal tot Vol.16)
- Tijdens de werking van de dagelijkse timer, knippert de **⌚** (Timer) indicator op het display.
- U kunt de bron veranderen of het volume instellen nadat de weergave door de dagelijkse timer werd gestart zonder de dagelijkse timer zelf te annuleren.

#### Zodra de stoptijd wordt bereikt

Het systeem stopt de weergave en schakelt uit (standby).

- De instellingen voor de dagelijkse timer blijven in het geheugen bewaard totdat u deze verandert.

# Extra informatie

## Wat meer uitleg over dit systeem ● ● ●

### Dagelijkse bediening—Weergave (zie bladzijden 7 t/m 10)

#### Luisteren naar de radio:

- Door een nieuwe zender onder een reeds bezet voorkeurnummer vast te leggen, wordt de hiervoor onder dat nummer vastgelegde zender gewist.
- De vastgelegde voorkeurzenders worden na een paar dagen gewist wanneer u de stekker uit het stopcontact heeft getrokken of de stroom wordt onderbroken. U moet in dat geval de zenders opnieuw vastleggen.

#### Discs/bestanden afspelen:

- U kunt geen “packet write” discs met dit systeem afspelen.
- Voor MP3/WMA-weergave...
  - MP3/WMA-discs hebben een langere afleestijd dan normale CD's. (De vereiste tijd is afhankelijk van hoe complex de groepen/bestanden zijn opgenomen.)
  - Bepaalde MP3/WMA-bestanden kunnen niet worden afgespeeld en worden dan overgeslagen. Dit komt door de opnamemethode en bepaalde voorwaarden.
  - Gebruik ISO 9660 Level 1 of Level 2 als discformaat indien u zelf een MP3/WMA-disc opneemt.
  - Dit systeem is geschikt voor weergave van MP3/WMA-bestanden met de <mp3/.wma> extensiecode (ongeacht hoofdletters/kleine letters).
  - Bepaalde tekens of symbolen verschijnen niet juist op het display.  
Er worden maximaal 30 tekens op het display getoond (zonder de extensiecode).
  - Neem ieder MP3/WMA-bestand bij voorkeur met een bemonsteringswaarde van 44,1 kHz en een bitwaarde van 128 kbps op.
  - Dit systeem herkent in totaal 511 fragmenten en 511 groepen op een MP3/WMA-disc. Disc die het maximum aantal fragmenten of groepen overschrijden worden niet herkend.
  - Mappen die geen MP3/WMA-fragmenten hebben worden genegeerd.

### Configuratie van MP3/WMA-groepen en fragmenten

Dit systeem speelt MP3/WMA-fragmenten als volgt af.

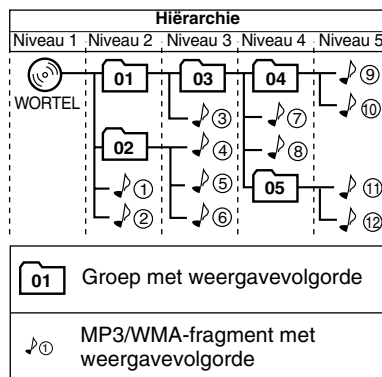

#### Afspelen van een cassette:

- Het gebruik van C-120 of langere cassettes wordt afgeraden. Deze bandjes lopen gemakkelijk in de aandrukrol en aandrijfvas vast, en kunnen leiden tot een slechtere weergave.

### Dagelijkse bediening—Instellen van geluid & overige (zie bladzijden 11 en 12)

#### Instellen van het volume:

- Verlaag beslist het volume alvorens een hoofdtelefoon aan te sluiten of op te zetten.

#### Instellen van het geluid:

- Deze functie heeft tevens effect op het geluid van de hoofdtelefoon.

#### Instellen van de klok:

- “0:00” knippert op het display totdat u de klok instelt.
- De klok loopt mogelijk 1 of 2 minuten per maand achter of voor. U moet in dat geval de klok opnieuw instellen.

## Geavanceerde bediening voor de radio (zie bladzijden 13 en 14)

### Beschrijving van de PTY-codes

<b>NEWS:</b>	Nieuws
<b>AFFAIRS:</b>	Actualiteitenrubrieken over het nieuws of onderwerpen
<b>INFO:</b>	Programma's over medische diensten, weerberichten enz.
<b>SPORT:</b>	Sportevenementen
<b>EDUCATE:</b>	Educatieve programma's
<b>DRAMA:</b>	Hoorspelen
<b>CULTURE:</b>	Nationale of regionale cultuurprogramma's
<b>SCIENCE:</b>	Programma's over natuurwetenschappen en technologie
<b>VARIED:</b>	Overige programma's, zoals cabaret en ceremonieën
<b>POP M:</b>	Popmuziek
<b>ROCK M:</b>	Rockmuziek
<b>EASY M:</b>	Algemene muziek, wat doorgaans "easy listening" wordt genoemd
<b>LIGHT M:</b>	Lichte muziek
<b>CLASSICS:</b>	Klassieke muziek
<b>OTHER M:</b>	Overige muziek
<b>WEATHER:</b>	Weerinformatie
<b>FINANCE:</b>	Rapportages over commercie, handel, aandelenmarkten enz.
<b>CHILDREN:</b>	Amusement voor kinderen
<b>SOCIAL:</b>	Programma's over sociale activiteiten
<b>RELIGION:</b>	Programma's over alle aspecten van het geloof of van de aard van het bestaan of ethiek
<b>PHONE IN:</b>	Programma's waarin mensen via de telefoon of in een publieke vorm hun mening kunnen geven
<b>TRAVEL:</b>	Programma's over reizen, rondreizen, en reisideeën en mogelijkheden
<b>LEISURE:</b>	Programma's over vrije-tijdsbesteding, zoals tuinieren, koken, vissen enz.
<b>JAZZ:</b>	Jazzmuziek
<b>COUNTRY:</b>	Countrymuziek
<b>NATION M:</b>	Hedendaagse populaire muziek uit andere streken, in de taal van die streek
<b>OLDIES:</b>	Klassieke popmuziek
<b>FOLK M:</b>	Folkmuziek
<b>DOCUMENT:</b>	Programma's over feiten, die in een onderzoekende stijl worden gepresenteerd
<b>TEST:</b>	Uitzendingen voor het testen van nooduitzendingen en waarschuwingen
<b>ALARM:</b>	Mededelingen in geval van rampen en noodgevallen
<b>NONE:</b>	Geen programmatype, ongedefinieerd programma of moeilijk in andere categorieën plaatsbaar

## Geavanceerde bediening voor disc (zie bladzijden 15 t/m 17)

### Programmeren van de weergavevolgorde—

#### Geprogrammeerde weergave:

- "FULL" verschijnt op het display indien u probeert het 33ste fragment te programmeren.
- Tijdens het programmeren van stappen...  
Uw invoer wordt genegeerd indien u probeert een niet op de disc aanwezig nummer te programmeren (wanneer u bijvoorbeeld fragment 14 van een disc met slechts 12 fragmenten kiest).

## Bediening voor opname (zie bladzijden 18 en 19)

- Het opnameniveau wordt automatisch juist ingesteld. U kunt derhalve geluidinstellingen maken zonder het opnameniveau te beïnvloeden.
- De cassette heeft een aanloopstrookje bij het begin waar niet op kan worden opgenomen. Spoel derhalve eerst voorbij dit aanloopstrookje alvorens een CD of radio-uitzending op te nemen zodat u het begin van de opname niet zal missen.

## Gebruik van de dagelijkse timer (zie bladzijden 20 en 21)

- De timer wordt geannuleerd wanneer u de stekker uit het stopcontact trekt of de stroom wordt onderbroken. U moet in dat geval eerst de klok en dan de timer opnieuw instellen.



## Oplossen van problemen

Controleer de volgende lijst alvorens voor reparatie op te bellen indien u een probleem met uw systeem heeft.

### Algemeen:

**Instellingen of keuzes worden plotseling geannuleerd voordat u klaar bent.**

⇒ Er is een tijdslimiet. Herhaal de procedure.

**Bedieningen worden genegeerd.**

⇒ De ingebouwde microprocessor functioneert mogelijk onjuist door externe elektrische interferentie. Trek de stekker uit het stopcontact en steek weer in het stopcontact. Indien het probleem niet door de hierboven beschreven handeling wordt opgelost, moet u de stekker even uit het stopcontact trekken en de RESET toets op het achterpaneel van het systeem langer dan 3 seconden ingedrukt houden zodat het systeem wordt teruggesteld.

Wanneer u het systeem terugstelt, worden tevens de instellingen voor de klok, timer en voorkeuzenders gewist. U moet deze instellingen dus opnieuw maken.

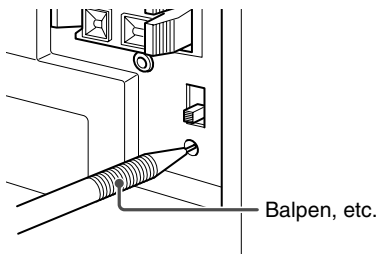

**Systeem kan niet met de afstandsbediening worden bediend.**

- ⇒ Er is mogelijk een obstakel tussen de afstandsbediening en de afstandsbedieningssensor op het systeem.
- ⇒ Richt naar de afstandsbedieningssensor op het voorpaneel.
- ⇒ Houd dicht bij het systeem.
- ⇒ De batterijen zijn leeg.

**Er komt geen geluid uit de luidsprekers.**

- ⇒ De luidsprekerverbindingen zijn ontkoppeld of verkeerd gemaakt (zie bladzijde 5).
- ⇒ Hoofdtelefoon is aangesloten (zie bladzijde 7).

## Bediening voor de radio:

**Uitzendingen zijn door ruis slecht te horen**

- ⇒ De antenneverbindingen zijn ontkoppeld of verkeerd gemaakt.
- ⇒ De AM-ringantenne is te dicht bij het systeem geplaatst.
- ⇒ De FM-antenne is niet goed uitgestrekt of geplaatst.

## Bediening voor disc:

**Disc wordt niet afgespeeld.**

- ⇒ De disc is verkeerd om geplaatst. Plaats de disc met het label boven.

**Geluid van disc wordt onderbroken.**

- ⇒ De disc heeft krassen of is vuil.

## Bediening voor opname:

**Opname is onmogelijk.**

- ⇒ De kleine lipjes van de cassette zijn verwijderd. Bedek de openingen met plakband.

## Gebruik van de dagelijkse timer:

**De dagelijkse timer werkt niet.**

- ⇒ Het systeem was ingeschakeld terwijl de starttijd werd bereikt. De dagelijkse timer start uitsluitend indien het systeem is uitgeschakeld.
- ⇒ Er kan een stroomstoring hebben plaatsgevonden. Stel eerst de klok en vervolgens de timer opnieuw in.

**“INVALID” verschijnt op het display.**

- ⇒ Starttijd en stoptijd zijn hetzelfde. Zorg dat de starttijd en stoptijd niet hetzelfde zijn.

## Onderhoud

Voor een optimale werking van het systeem moet u uw discs en het mechanisme schoon houden.

### Omgaan met discs

- Druk licht op de middenspil en houd de disc aan de randen vast om de disc uit het doosje te halen.
- Raak het spiegelachtige oppervlak van de disc niet aan en buig een disc niet.
- Voorkom dat een disc kromtrekt en plaats derhalve na gebruik terug in het doosje.
- Wees voorzichtig zodat er geen krassen op de disc komen.
- Stel discs niet aan het directe zonlicht, extreme temperaturen en vocht onderhevig.

**Reinigen van een disc:**

Veeg een disc met een zachte doek, vanaf het midden naar de rand in een rechte lijn schoon.

## Omgaan met cassettes

- Trek eventuele speling in de band van een cassette strak door een potlood in een van de spoeltjes te steken en rond te draaien.
  - Losse band wordt mogelijk uitgestrekt, afgesneden of loopt in het mechanisme vast.
- Wees voorzichtig en raak het bandoppervlak niet aan.
- Bewaar cassettes niet op de volgende plaatsen—stoffige plaatsen, in het directe zonlicht of op warme plaatsen, in vochtige ruimtes, op een TV of luidspreker of in de buurt van een magneet.

## Behouden van een optimale opname- en weergavegeluidskwaliteit

- Reinig de koppen, geleidingswieltjes en aandrukrollers met een met alcohol bevochtigd wattenstaafje.
- Demagnetiseer de koppen indien nodig (met het systeem uitgeschakeld) met een kopdemagnetiseerder (verkrijgbaar in elektronica winkels).

### Beschermen van uw opname

Cassettes hebben twee kleine lipjes zodat opnames niet per ongeluk kunnen worden gewist of overschreven.

Voor het beschermen van uw opname, moet u deze lipjes verwijderen.



Bedek de openingen met plakband om opnieuw op een beschermde tape te kunnen opnemen.

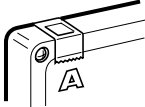

## Reinigen van het systeem

- Verwijder vlekken met een zachte doek. Bevochtig een doekje met een in water opgelost neutraal schoonmaakmiddel, wring goed uit en reinig het systeem indien het zeer vuil is.
- Voorkom dat de kwaliteit van het systeem slechter wordt, het systeem wordt beschadigd of de verf gaat bladderen en let derhalve op het volgende:
  - Veeg NIET met een harde, schurende doek af.
  - Veeg NIET te hard.
  - Veeg NIET met thinner of benzine schoon.
  - Gebruik GEEN vluchtige middelen, bijvoorbeeld insectenspray, op het systeem.
  - Zorg dat rubber of plastic NIET te lang contact met het systeem maakt.

## Technische gegevens

### Versterkergedeelte

Uitgangsvermogen: 7 W per kanaal, min. RMS, aangedreven in 4 Ω bij 1 kHz met niet meer dan 10% totale harmonische vervorming. (IEC268-3)

Luidsprekers/Impedantie: 4 Ω – 8 Ω

### Tunergedeelte

FM-afstembereik: 87,50 MHz – 108,00 MHz

AM (MW) afstembereik: 522 kHz – 1 629 kHz

### CD-speler

Dynamisch bereik: 60 dB

Signaal-tot-ruis verhouding:

60 dB

Wow en flutter: Onmeetbaar

### Cassetedeck

Frequentierespons

Normaal (type I): 125 Hz – 8 kHz

Wow en flutter: 0,35% (WRMS)

### Algemeen

Stroomvereisten: 230 V ~, 50 Hz wisselstroom

Stroomverbruik: 26 W (tijdens gebruik)

1 W (tijdens standby)

Afmetingen (bij benadering):

140 mm × 209 mm × 208 mm  
(B/H/D)

Gewicht (bij benadering):

2,52 kg

### Luidsprekers

Type: 1-weg bass-reflex

Luidsprekerunits: 10 cm hoornvormig × 1

Impedantie: 4 Ω

Afmetingen (bij benadering):

135 mm × 209 mm × 175 mm  
(B/H/D)

Gewicht (bij benadering):

1,16 kg per stuk

### Bijgeleverde accessoires

Zie bladzijde 3.

*Ontwerp en technische gegevens zijn zonder voorafgaande kennisgeving wijzigbaar.*

## Toetsen en regelaars

Zie de aangegeven bladzijden voor het gebruik van de toetsen en regelaars.

### Afstandsbediening

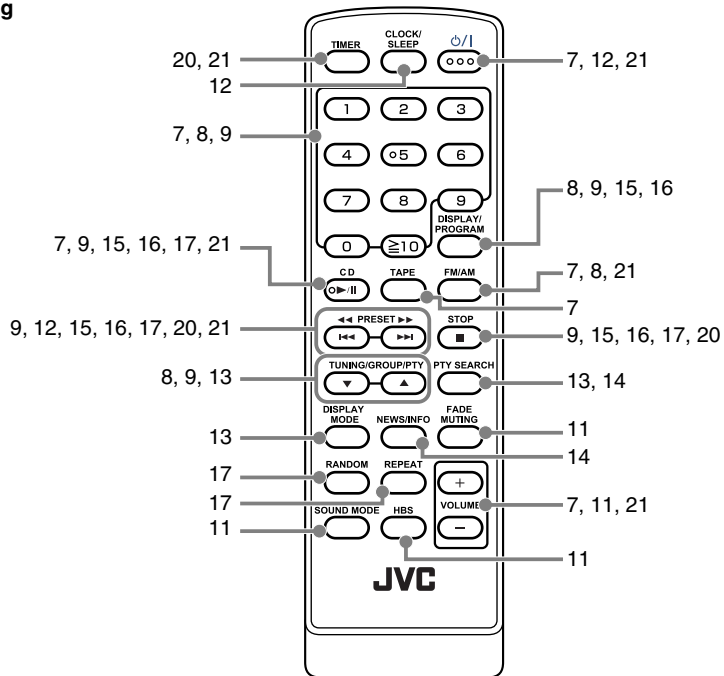

### Hoofdtoestel

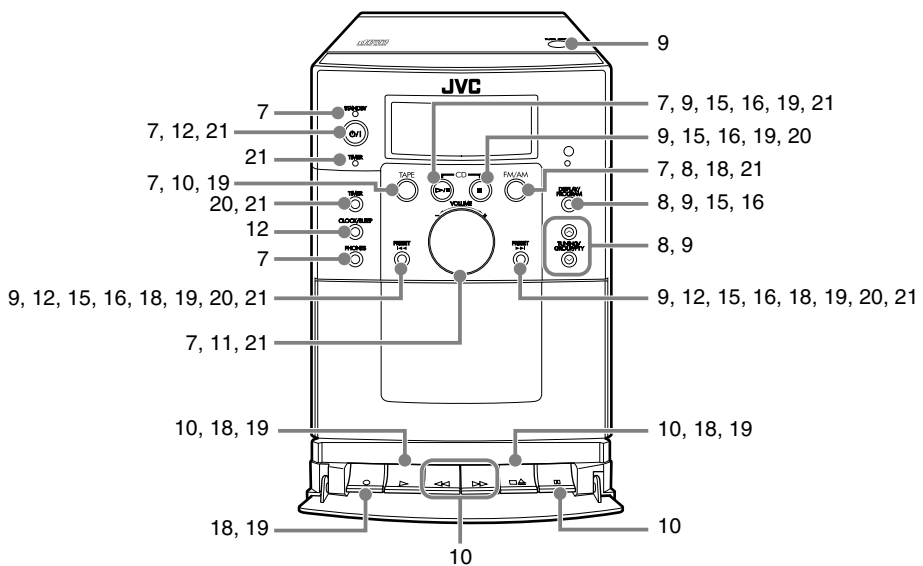

**JVC**

