

MIO★STAR

VAC 200

Staubsauger 2200W Motor
mit Staubbeutelkorb und HEPA-Filter

Aspirateur 2200W Moteur
avec panier porte-sac et filtre HEPA

Aspirapolvere motore 2200W
con cestino per sacchetto della polvere e filtro HEPA

DFI



Art. 7171.395





Staubsauger VAC 200

1

Gratulation!

Wir freuen uns, dass Sie sich für einen VAC 200 Staubsauger entschieden haben. Um bestmögliche Ergebnisse zu erzielen, sollten Sie ausschliesslich das speziell für Ihren Staubsauger entwickelte Zubehör verwenden.

Deutsch

Inhaltsverzeichnis

Staubsauger VAC 200	1
Sicherheitshinweise	2
Übersicht der Geräte- und Bedienteile	3
Beschreibung Ihres VAC 200 Staubsaugers	3
Vorbereitungen	4
Inbetriebnahme	5
Wartung	6
Optimaler Einsatz der Bürsten	6
Austauschen des Staubbeutel MI 03	7
Reinigung / Aufbewahrung	8
Überprüfen der Filter	8
Reinigung der Rohre und Bürsten	9
Fehlersuche	10
Störungen	11
Entsorgung	11
Technische Daten	12

Hinweise zu dieser Anleitung

Diese Betriebsanleitung kann nicht jeden denkbaren Einsatz berücksichtigen. Für weitere Informationen oder bei Problemen, die in dieser Betriebsanleitung nicht oder nicht ausführlich genug behandelt werden, wenden Sie sich bitte an die M-Infoline (Telefonnummer auf der Rückseite dieser Anleitung).

Bewahren Sie diese Bedienungsanleitung sorgfältig auf und geben Sie diese allenfalls an Nachbenutzer weiter.

Personen, die mit der Betriebsanleitung nicht vertraut sind, sollten den Staubsauger nicht benutzen.



2 Sicherheitshinweise



Deutsch

Bitte lesen Sie diese Hinweise aufmerksam durch, bevor Sie Ihr Gerät an das Netz anschliessen. Sie enthalten wichtige Sicherheits- und Betriebshinweise.

Sicherheitsanforderung und Warnung

Kinder und Personen mit eingeschränkten körperlichen, sensorischen oder geistigen Fähigkeiten oder mit fehlender Erfahrung und Kenntnissen dürfen dieses Gerät nur unter Aufsicht oder nach Anleitung durch eine für ihre Sicherheit verantwortliche Person benutzen.

Kinder müssen beaufsichtigt werden, um zu gewährleisten, dass diese nicht mit dem Gerät spielen.

Trennen Sie das Gerät vor Reinigungs- oder Wartungsarbeiten immer vom Stromnetz.
Benutzen Sie den Staubsauger niemals ohne Filter.

Vorsicht

Dieses Gerät enthält elektrische Verbindungen:

- Keine Flüssigkeiten aufsaugen.
- Zum Reinigen nicht in Flüssigkeit tauchen.
- Der Schlauch ist regelmässig zu überprüfen und darf bei Beschädigung nicht benutzt werden.

Oben Genanntes kann den Motor ernsthaft beschädigen. Solche Schäden sind nicht durch die Garantie abgedeckt.

Benutzen Sie den Staubsauger niemals ...

- in der Nähe von brennbaren Gasen und Flüssigkeiten.
- für scharfkantige Gegenstände.
- für heisse oder kalte Asche, brennende Zigarettenkippen usw.
- für feinen Staub, z.B. Gips, Beton oder Mehl.

Der Einsatz des Staubsauger unter den oben genannten Bedingungen kann zu schweren Schäden führen, diese sind nicht durch die Garantieleistung abgedeckt.

Vorsichtsmassnahmen hinsichtlich

des Netzkabels

- Stecker und Netzkabel regelmässig auf Beschädigungen überprüfen. Staubsauger niemals benutzen, wenn das Netzkabel beschädigt ist.
- Wenn das Netzkabel beschädigt ist, muss es zur Vermeidung von Gefahren von einem autorisierten Migros-Servicezentrum ausgetauscht werden. Schäden am Kabel des Staubsaugers werden von der Garantie nicht abgedeckt.
- Den Staubsauger niemals am Netzkabel ziehen oder hochheben.

Alle Wartungs- und Reparaturarbeiten müssen vom autorisierten Migros-Kundendienst durchgeführt werden. Den Staubsauger an einem trockenen Ort aufbewahren.



Übersicht der Geräte- und Bedienteile

3

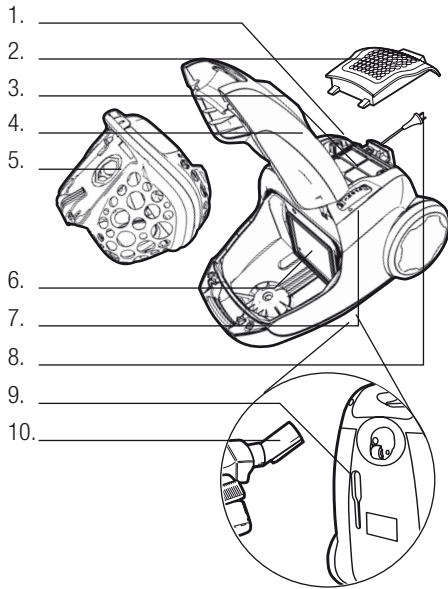

Beschreibung Ihres VAC 200 Staubsaugers

- 1 Fusspedal für Kabelaufwicklung
- 2 Abdeckung des Abluftfilters
- 3 Abluftfilter
- 4 Frontabdeckung
- 5 Staubbeutelkorb
- 6 Motorfilter
- 7 Leistungsregler
- 8 Netzkabel
- 9 Parkaufnahme
- 10 Park-Clip
- 11 Staubbeutel MI 03
- 12 Teleskoprohr
- 13 Schlauchgriff
- 14 Schlauch
- 15 Fugendüse
- 16 Polsterdüse
- 17 Zubehörhalter
- 18 Kombinationsbodendüse
- 19 Hartbodendüse

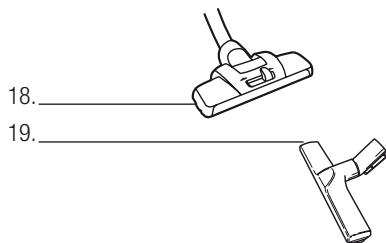
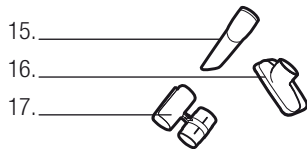
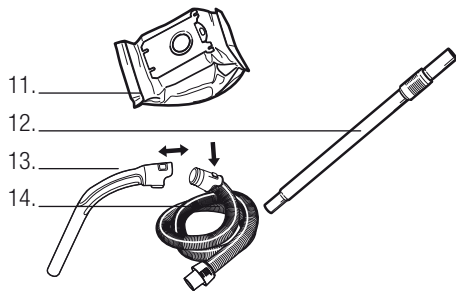

Deutsch



4 Vorbereitungen

Deutsch

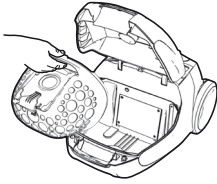

Frontabdeckung des Geräts öffnen und kontrollieren, dass der Staubbeutel MI 03 und Motorfilter eingesetzt sind (siehe auch «Filterwechsel»).



Hintere Abdeckung des Geräts öffnen und kontrollieren, dass der Abluftfilter eingesetzt ist.

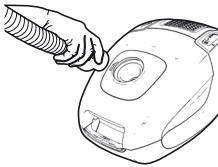

Schlauch einführen, bis Verriegelung einrastet. Zur Freigabe des Schlauches ist die Verriegelung zu drücken.

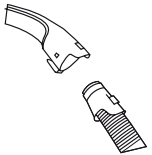

Schlauch in den Schlauchgriff einführen, bis Verriegelung einrastet. Zur Freigabe des Schlauches Verriegelung drücken.

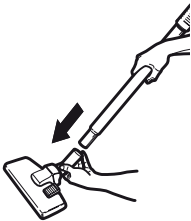

Teleskoprohr durch Drehen und Zusammenschieben an Schlauchgriff und Bodendüse anbringen. Zum Zerlegen drehen und auseinander ziehen. (Bestimmte Modelle verfügen über einen Verriegelungsknopf, der zum Trennen von Schlauch und Teleskoprohr gedrückt werden muss.)

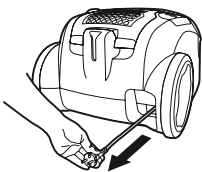

Das Netzkabel herausziehen und an eine Netzsteckdose anschliessen.



Inbetriebnahme

5

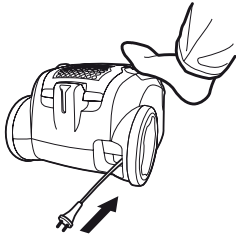

Zum Zurückspulen des Kabels Fusspedal drücken. Das Kabel wird dann aufgewickelt.

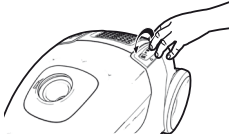

Zum Einschalten des Staubsaugers Leistungsregler in Richtung «Max» schieben. Saugleistung durch Schieben des Leistungsreglers in Richtung «Max» erhöhen.

Zum Ausschalten des Staubsaugers Leistungsregler in die entgegengesetzte Richtung in die Stellung «Aus» schieben.

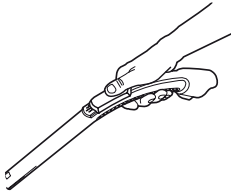

Saugleistung kann auch mithilfe der Saugsteuerung am Schlauchgriff eingestellt werden.

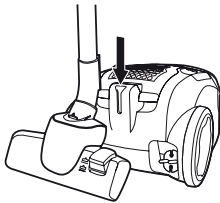

Ideale Parkpositionen für Arbeitspausen und Aufbewahrung.

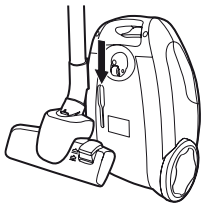

Deutsch





6 Wartung

Deutsch

Teppich



Hartboden

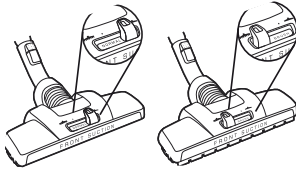

Düsen wie folgt einsetzen:

Teppiche und Hartböden:

Für Teppiche die Kombinationsbodendüse mit dem Hebel in Stellung «Teppich» verwenden.

Für Hartböden die Kombinationsbodendüse mit dem Hebel in Stellung «Hartboden» verwenden. Sicherstellen, dass die Bürsten an der Düse ausgeklappt sind, um Kratzer im Boden zu vermeiden.

Bei kleinen Teppichen Saugleistung reduzieren.

Die ESNO-Düse muss normalerweise nicht umgeschaltet werden. Sie kann mit eingezogener Bürste auf allen Oberflächen verwendet werden und bietet dadurch grösstmöglichen Komfort bei hervorragender Saugleistung. Die Bürstenstellung wird nur bei schwierigen Hartböden zum Erreichen einer optimalen Saugleistung oder zum Erzielen eines Kämmeffekts auf Teppichen benötigt.

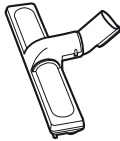

Bodendüse speziell für Hartböden.



Polstermöbel und Stoffe: Für Sofas, Vorhänge, leichte Stoffe usw. Polsterdüse verwenden. Gegebenenfalls Saugleistung reduzieren.



Fugen, Ecken usw.: Fugendüse verwenden.



Austauschen des Staubbeutels MI 03

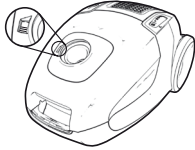

Staubbeutel MI 03 muss ausgetauscht werden, wenn das Anzeigefenster vollständig rot ist. Zum Ablesen des Anzeigefensters Düse vom Boden anheben.

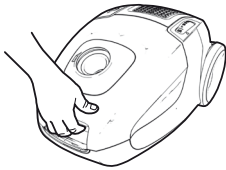

Frontabdeckung öffnen und Staubbeutelkorb mit Staubbeutel MI 03 herausnehmen.

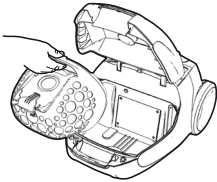

Den Staubbeutelkorb öffnen und den MI 03 Staubbeutel am Kartonhalter herausziehen. Dadurch wird der MI 03 Staubbeutel automatisch versiegelt und es kann kein Staub nach aussen gelangen.

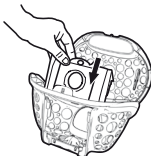

Einen neuen MI 03 Staubbeutel einsetzen indem der Kartonhalter in die Führung des Staubbeuteleinsatzes gedrückt wird. Den Staubbeutelkorb schliessen und wieder in den Staubsauger einsetzen.

Hinweis

Nach dem Aufsaugen von Teppichreinigungspulver ebenfalls den MI 03 Staubbeutel austauschen. Nur MI 03 Originalstaubbeutel verwenden





8 Reinigung / Aufbewahrung

Deutsch

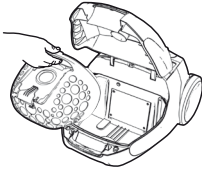

Überprüfen der Filter

Wechseln des Motorfilters (Migros Art-Nr. 9071.021.925):

Muss bei jedem fünften Austausch des Staubbeutels MI 03 erfolgen. Staubsauger niemals ohne Filter benutzen.

Frontabdeckung öffnen und Staubbeutelkorb mit Staubbeutel MI 03 herausheben.

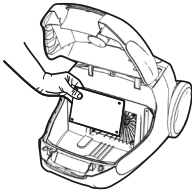

Motorfilter durch Herausziehen nach vorne entfernen.

Reinigen/Austauschen des Abluftfilters

Den Abluftfilter bei sichtbarer Verschmutzung austauschen (oder reinigen).

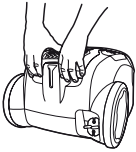

Abluftfiltertyp für den VAC 200

HEPA H12 (waschbar) MI 16/Art-Nr. 7171.022

Zum Austauschen des Abluftfilters die Abdeckung des Abluftfilters öffnen, indem Sie die hintere Kante nach oben ziehen. Den Filter wechseln.



Die Abdeckung schliessen, indem Sie die vorderen Haken in die Führungen einsetzen. Die Abdeckung nach vorn und gegen die Mitte drücken, bis beide Seiten einrasten.

Reinigung des HEPA-Filters H12 (waschbar)

Diesen Filter bei sichtbarer Verschmutzung waschen. Bei Beschädigung den Filter ersetzen.

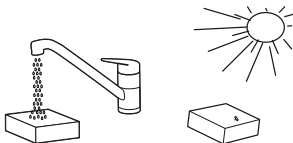

Zum Reinigen des HEPA-Filters H12 (waschbar) die Innenseite (schmutzige Seite) unter fließendem lauwarmem Wasser ausspülen. Gegen den Filterrahmen klopfen, um das Wasser zu entfernen. Reinigung vier Mal wiederholen. Den Filter gründlich trocknen lassen (ca. 24 h) und anschliessend wie oben beschrieben wieder in den Staubsauger einsetzen.

Hinweis:

Keine Reinigungsmittel verwenden und die Filteroberfläche nicht berühren. Den Filter vor dem erneuten Einsetzen vollständig trocknen lassen!



Reinigung der Rohre und Bürsten

Der Staubsauger verliert Saugkraft, wenn die Düse, das Rohr, der Schlauch oder ein Filter blockiert oder der Staubbeutel voll ist. In solchen Fällen den Netzstecker ziehen und den Staubsauger 20 bis 30 Min. abkühlen lassen. Die Verstopfung beseitigen und/oder die Filter austauschen. Den Staubbeutel wechseln und den Staubsauger wieder einschalten.

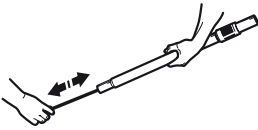

Rohre und Schläuche

Rohre und Schläuche sind mit einem Reinigungstuch oder Ähnlichem zu reinigen.



Schlauchgriff kann bei Bedarf zum Reinigen vom Schlauch abgenommen werden.



Die Verstopfung im Schlauch kann auch durch Drehen und Beugen des Schlauchs beseitigt werden. Dabei jedoch vorsichtig vorgehen, falls die Verstopfung im Schlauch durch Glas oder Nadeln verursacht wurde.

Hinweis

Die Garantie deckt keinerlei durch Reinigung/Beseitigung von Blockierungen verursachte Schäden am Schlauch.

Reinigen der Bodendüse

Kombinationsbodenbürste regelmässig reinigen.

Staubmäuse, Haare und andere verhedderte Objekte entfernen. Grössere Objekte können nach Abnehmen des Verbindungsschlauchs von der Düse entfernt werden.

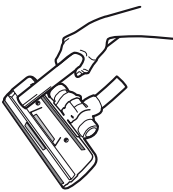



10 Fehlersuche

Deutsch

Der Staubsauger lässt sich nicht einschalten

- Prüfen, ob das Netzkabel an die Netzsteckdose angeschlossen ist.
- Prüfen, ob der Stecker oder das Kabel beschädigt ist.
- Prüfen, ob eine Sicherung durchgebrannt ist.

Der Staubsauger hat nicht die volle Saugkraft

- Prüfen, ob der Staubbeutel MI 03 voll ist. Bei Bedarf austauschen.
- Düse, Rohr, Schlauch und Filter auf Verstopfungen überprüfen.

Der Staubsauger schaltet sich ab

- Der Staubsauger ist möglicherweise überhitzt. Vom Stromnetz trennen; Düse, Rohr oder Schlauch auf Verstopfung prüfen. Vor erneuter Verwendung den Staubsauger 30 Minuten abkühlen lassen.
- Falls der Staubsauger danach immer noch nicht funktioniert, wenden Sie sich an der M-Infoline.

Wasser ist in den Staubsauger eingedrungen

Das Gerät muss überprüft werden. Schäden am Motor, die durch eingedrungenes Wasser verursacht wurden, werden nicht durch die Garantie abgedeckt.





Störungen

11

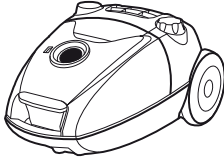

Reparaturen am Gerät dürfen nur durch den MIGROS-Service durchgeführt werden. Durch nicht fachgerechte Reparaturen können Gefahren für den Benutzer entstehen.

Bei unfachgerechten Reparaturen kann keine Haftung für eventuelle Schäden übernommen werden. In diesem Fall erlischt auch der Garantieanspruch.

Ausgediente Geräte sofort unbrauchbar machen. Netzstecker ziehen und Netzkabel durchtrennen.

Deutsch

Entsorgung



- Ausgediente Geräte bei einer Verkaufsstelle zur kostenlosen, fachgerechten Entsorgung abgeben.
- Geräte mit gefährlichem Defekt sofort entsorgen und sicherstellen, dass sie nicht mehr verwendet werden können.
- Geräte nicht mit dem Hauskehricht entsorgen (Umweltschutz!).



12 Technische Daten

Deutsch

Nennspannung		230 Volt / 50 Hz
Nennleistung		nom. 2000 W, max. 2200 W
Masse Grundgerät (ohne Schlauch)		ca. 46 x 31 x 23 cm (L x B x H)
Länge Netzkabel		ca. 8 m
Aktionsradius		ca. 11 m
Gewicht Grundgerät		ca. 6.3 kg
Material	– Gehäuse	Kunststoff ABS
Saugkraftregelung		elektronisch
Staubbeutel-Nutzhalt		3.5 Liter
Wassersäule am Schlauch		2700 mm W
Funkentstört		Nach EU-Norm
Zulassung		CE
M-Garantie		2 Jahre
Service-Garantie		5 Jahre
Zubehör (im Preis inbegriffen)		Schlauch mit Handgriff, Teleskoprohr, Bodendüse, Fugendüse, Textildüse, Hartbodendüse, HEPA-Filter H12 (waschbar / eingesetzt)

Zubehör (optional)

Ersatz HEPA-Filter H12 (waschbar)		MI 16 / Art.-Nr. 7171.022
Ersatz-Staubbeutel	4 Stück	MI 03 / Art.-Nr. 7171.196
Motorfilter	1 Stück	Art.-Nr. 9071.021.925

Im Interesse der technischen Weiterentwicklung sind Konstruktions- oder Ausführungsänderungen am Gerät vorbehalten.

MIGROS

MIGROS-GENOSSENSCHAFTS-BUND, CH-8031 Zürich



Aspirateur VAC 200

13

Félicitations!

Nous vous remercions d'avoir choisi l'aspirateur VAC 200. Afin d'obtenir des performances optimales, utilisez toujours les accessoires originaux, spécialement conçus pour votre aspirateur.

Sommaire

Aspirateur VAC 200	13
Consignes de sécurité	14
Description de l'appareil et des commandes	15
Description de votre VAC 200	15
Avant de commencer	16
Mise en fonction	17
Entretien	18
Comment obtenir les meilleurs résultats	18
Remplacement du sac à poussière MI 03	19
Nettoyage / Rangement	20
Entretien des filtres	20
Nettoyage du flexible et du suceur	21
Gestion des pannes	22
Problèmes	23
Elimination	23
Données techniques	24

Français

Remarques sur ce mode d'emploi

Ce mode d'emploi ne peut mentionner tous les usages possibles de cet appareil. Pour tout complément d'information ou les problèmes insuffisamment ou non traités dans ce mode d'emploi, veuillez vous adresser à M-Infoline (voir numéro de téléphone au dos de ce mode d'emploi).

Veillez conserver soigneusement ce mode d'emploi et le remettre à tout nouvel utilisateur de l'appareil.

Toute personne n'ayant pas lu attentivement ce mode d'emploi ne doit pas utiliser cet aspirateur.

14 Consignes de sécurité



Avant de brancher l'aspirateur, nous vous prions de lire attentivement ce mode d'emploi qui contient des consignes de sécurité et des informations sur son fonctionnement importantes.

Précautions de sécurité et avertissement

Cet appareil n'est pas destiné à être utilisé par des personnes (y compris des enfants) dont les capacités physiques, sensorielles ou mentales sont diminuées, ou qui ne disposent pas des connaissances ou de l'expérience nécessaires, à moins qu'elles n'aient été formées ou encadrées pour l'utilisation de cet appareil par une personne responsable de leur sécurité.

Les enfants doivent être surveillés, pour éviter qu'ils ne jouent avec cet appareil.

Toujours débrancher la fiche de la prise avant toute opération de nettoyage ou d'entretien de votre aspirateur.

Ne jamais utiliser l'aspirateur sans filtres.

Attention

Cet appareil comporte des connexions électriques :

- Ne jamais aspirer de liquide.
- Pour nettoyer l'appareil, ne le plonger dans aucun liquide.
- Le flexible doit être régulièrement vérifié et ne doit pas être utilisé s'il est endommagé.

Les éléments susmentionnés peuvent provoquer de graves dommages au moteur. La garantie ne prend pas en charge ce type de dommages.

Ne jamais utiliser l'aspirateur:

- À proximité de gaz inflammables, etc.
- Pour des objets pointus.
- Pour des cendres chaudes ou refroidies, des mégots de cigarettes incandescentes, etc.
- Pour des particules de poussière très fines issues entre autres du plâtre, du béton ou de la farine.

Les éléments susmentionnés peuvent provoquer de graves dommages. La garantie ne prend pas en charge ce type de dommages.

Précautions d'emploi du cordon d'alimentation

- Vérifier régulièrement que la prise et le cordon ne sont pas endommagés. Ne jamais utiliser l'aspirateur si le cordon est endommagé.
- Si le cordon d'alimentation est endommagé, il peut uniquement être remplacé dans un Centre Service agréé Migros, afin d'éviter tout danger. Les dommages portés au cordon de l'aspirateur ne sont pas couverts par la garantie.
- Ne jamais tirer ni soulever l'aspirateur par le cordon.

Toutes les révisions et réparations doivent être effectuées dans un Centre Service agréé Migros. Ranger l'aspirateur dans un endroit sec.



Description de l'appareil et des commandes

15

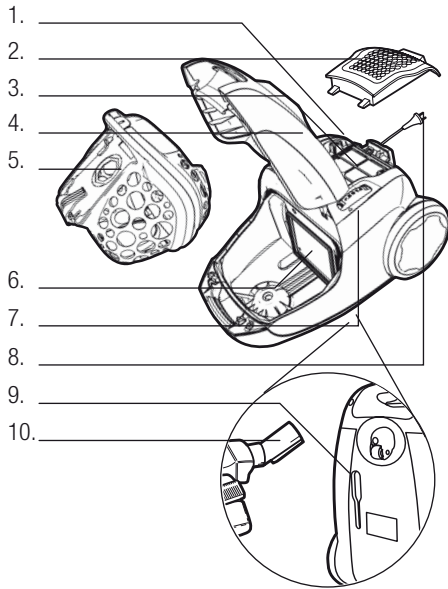

Description de votre VAC 200

1. Pédale d'enrouleur de câble
2. Couverture du filtre de sortie d'air
3. Filtre de sortie d'air
4. Capot avant
5. Panier porte-sac
6. Filtre moteur
7. Régulateur de puissance
8. Cordon d'alimentation
9. Parking vertical
10. Clip de rangement
11. Sac à poussière MI 03
12. Tube télescopique
13. Poignée du flexible
14. Flexible
15. Suceur long pour fentes
16. Petit suceur pour canapés, tentures
17. Support pour accessoires
18. Suceur combiné pour sols durs et tapis/moquettes
19. Brosse spéciale sols durs/parquets

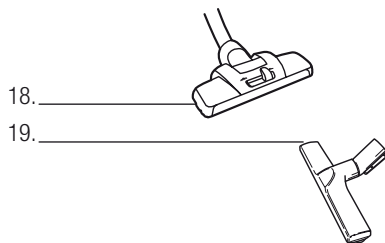
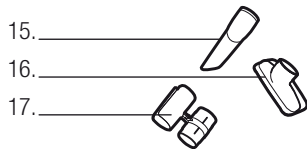
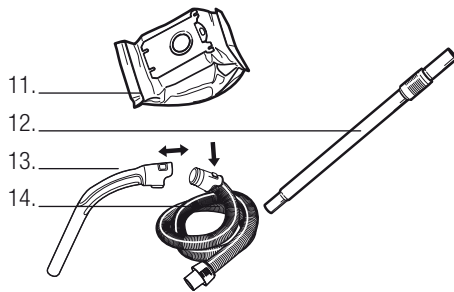

Français



16 Avant de commencer

Français

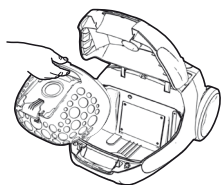

Ouvrir le capot avant de l'appareil et vérifier que le sac à poussière MI 03 et le filtre moteur sont bien en place (voir aussi «Remplacer le filtre Max»).



Enlever la grille de sortie d'air et vérifier que le filtre est bien en place.

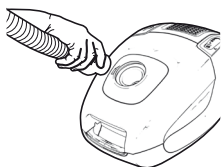

Insérer le flexible jusqu'à ce que les cliquets s'enclenchent (appuyer sur les cliquets vers l'intérieur pour dégager le flexible).

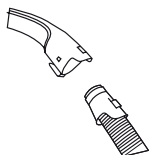

Introduire le flexible dans la poignée du flexible jusqu'à ce que les cliquets s'enclenchent (appuyer sur les cliquets pour dégager le flexible).

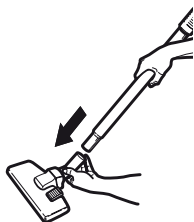

Raccorder le tube télescopique à la poignée du flexible et au suceur en les poussant et en les tournant. Tourner et tirer en sens inverse pour les débloquer. (Certains modèles sont pourvus d'un bouton de verrouillage qu'il faut enfoncer pour séparer le flexible du tube télescopique).

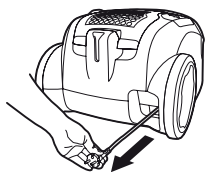

Dérouler le cordon d'alimentation et le brancher sur le secteur.



Mise en fonction

17

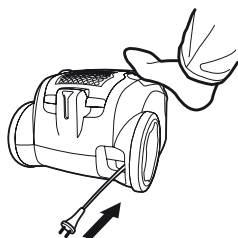

Pour enrouler le câble, appuyer sur la pédale de l'enrouleur de câble. Le câble s'enroule alors automatiquement.



Mettre en marche l'aspirateur en faisant glisser le régulateur de puissance dans le sens «Max». Augmenter la puissance d'aspiration en faisant glisser le régulateur jusqu'à la position «Max». Arrêter l'aspirateur en faisant glisser le régulateur dans le sens contraire jusqu'à la position «Arrêt».

Français

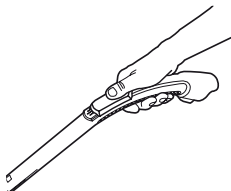

La puissance d'aspiration est également réglable à l'aide du régulateur de débit d'air se trouvant sur la poignée du flexible.

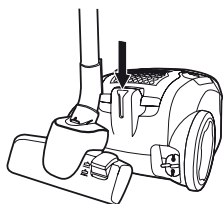

Position «parking» idéale pour les pauses et pour le rangement.

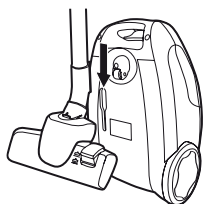

Comment obtenir les meilleurs résultats

Tapis



Sols durs



Utiliser les suceurs de la manière suivante:

Sols durs et tapis

Pour les tapis, utiliser le suceur combiné pour sols avec le levier en position «tapis».

Pour les sols durs, utiliser le suceur combiné pour sols avec le levier en position «sols durs». Afin de ne pas rayer le sol, bien vérifier que les brosses du suceur sont abaissées.

Pour les petits tapis, il est préférable de réduire la puissance d'aspiration.

Avec le suceur ESNO, il n'est normalement pas nécessaire de changer de mode. Il peut être utilisé brosse relevée sur toutes les surfaces avec un confort maximum, tout en conservant une aspiration excellente. Le réglage de la brosse permet un résultat optimal sur les sols durs, difficiles à nettoyer. Il permet également de donner un effet «brossé» aux tapis.

Sols durs: Utiliser la brosse spéciale sols durs/parquets.

Mobilier recouvert de tissu et tissus: Utiliser le petit suceur pour les canapés, les rideaux, les tissus légers, etc. Si nécessaire, réduire la puissance d'aspiration.

Endroits difficiles d'accès (fentes, plinthes, coins... etc): Utiliser le suceur long.

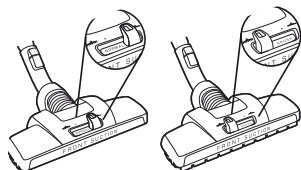

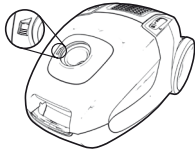

Remplacement du sac à poussière MI 03

Le sac à poussière MI 03 doit être remplacé au plus tard lorsque la fenêtre témoin est rouge. La vérification doit toujours se faire le suceur écarté du sol.

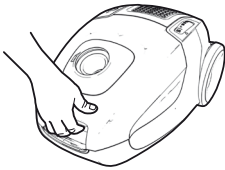

Ouvrir le couvercle avant et soulever le panier porte-sac contenant le sac à poussière MI 03.

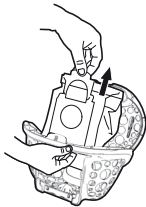
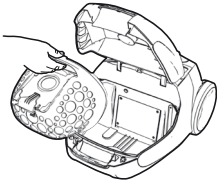

Ouvrir le panier porte-sac, puis soulever le sac à poussière MI 03 en tirant sur la partie cartonnée. Le sac MI 03 se ferme alors automatiquement de manière hermétique, ce qui empêche la poussière de s'en échapper.



Insérer un nouveau sac à poussière MI 03 en poussant la partie cartonnée bien au fond du logement du panier porte-sac; fermer le panier et le remettre en place dans l'aspirateur.

Remarque :

Remplacer le MI 03 après avoir aspiré de la poudre de nettoyage pour moquettes. N'utiliser que des sacs à poussière MI 03 originaux.





20 Nettoyage / Rangement

Français

Entretien des filtres

Remplacement du filtre moteur (Art. Migros n° 9071.021.925)

Effectuer cette opération tous les cinq remplacements du sac à poussière MI 03. Ne jamais utiliser l'aspirateur sans filtre.

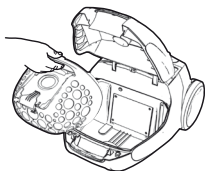

Ouvrir le capot avant et soulever le panier porte-sac contenant le MI 03.

Retirer le filtre moteur en le tirant vers le haut.

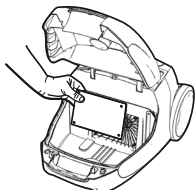

Nettoyage/remplacement du filtre de sortie d'air

Remplacer (ou nettoyer) le filtre de sortie d'air en cas d'obstruction par de la saleté.

Filtre de sortie d'air pour l'aspirateur VAC 200

HEPA H12 (lavable) Art. MI 16 n° 7171.022

Pour remplacer le filtre de sortie d'air, ouvrir le couvercle du filtre en tirant le bord arrière vers le haut. Remplacer le filtre.

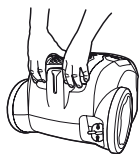

Fermer le couvercle en insérant les crochets avant dans leurs rails. Pousser le couvercle vers l'avant et le presser au centre jusqu'à ce que les deux côtés s'emboîtent.



Nettoyage du filtre HEPA H12 (lavable)

Nettoyer ce filtre en cas d'obstruction par de la saleté. Si le filtre est endommagé, le remplacer par un neuf.

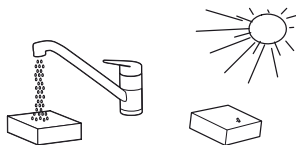

Pour nettoyer le filtre HEPA H12 (lavable), rincer l'intérieur (côté sale) au robinet, à l'eau tiède. Tapoter le cadre du filtre pour éliminer l'eau superflue. Répéter l'opération quatre fois. Le laisser sécher complètement (env. 24h) puis le replacer dans l'appareil, comme indiqué ci-dessus.

Remarque:

Ne pas utiliser de produits de nettoyage et éviter de toucher la surface du filtre. Vérifier que le filtre est complètement sec avant de le remettre en place!



Nettoyage du flexible et du suceur

L'aspirateur s'arrête automatiquement en cas d'obstruction au niveau du suceur, du tube, du flexible, des filtres ou lorsque le sac à poussière MI 03 est plein. Dans ce cas, débrancher l'aspirateur et le laisser refroidir pendant 20 à 30 minutes. Retirer les éléments responsables de l'obstruction et/ou remplacer les filtres et le sac à poussière MI 03, puis redémarrer.

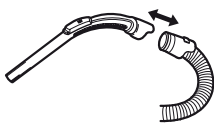
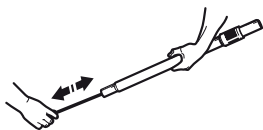

Tube et flexible

Utiliser un chiffon ou autre pour nettoyer le tube et le flexible.

Il est possible de démonter la poignée du flexible pour le nettoyer si nécessaire.

Il est également possible d'éliminer ce qui obstrue le flexible le comprimant sur ce dernier. Cependant, il faut faire attention en cas d'obstruction par du verre ou des aiguilles.

Remarque:

La garantie ne couvre pas les dommages portés aux accessoires par les opérations de nettoyage ou celles destinées à éliminer des obstructions.

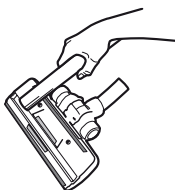

Nettoyer le suceur pour sols

Nettoyer régulièrement le suceur combiné pour sols.

Retirer les bouloches, boules de poils ou autres éléments.

Retirer le coude du suceur pour éliminer les éléments de plus grande taille.



22 Gestion des pannes

L'aspirateur ne se met pas en marche

- Vérifiez que le câble est branché au secteur.
- Vérifiez que la prise et le câble ne sont pas endommagés.
- Vérifiez que les fusibles et sécurités sont en bon état.

La puissance d'aspiration est médiocre

- Vérifiez si le sac à poussière MI 03 est plein.
Le remplacer si c'est le cas.
- Vérifiez que le suceur, le tube, le flexible et/ou les filtres ne sont pas obstrués.

L'aspirateur s'arrête

- Surchauffe potentielle de l'appareil: débranchez-le du secteur; vérifiez si le suceur, le tube ou le flexible sont obstrués. Laissez l'appareil refroidir pendant 30 minutes avant de le brancher à nouveau.
- Si l'appareil ne fonctionne toujours pas, contactez un Centre Service agréé Migros.

De l'eau ou des liquides ont été aspirés

L'appareil doit être contrôlé par un Centre Service agréé Migros.

Les dommages portés au moteur par l'aspiration de liquides ne sont pas couverts par la garantie.





Problèmes

23



Les réparations ne doivent être effectuées que par un Centre Service agréé MIGROS. Des réparations effectuées par des non-professionnels peuvent représenter de graves dangers pour l'utilisateur.

Toute responsabilité est déclinée en cas de dommages consécutifs à une réparation non-professionnelle. Aucune réclamation de garantie n'est alors admise.

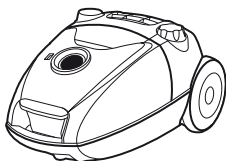

Rendez inutilisable un appareil hors d'usage.
Débranchez-le et sectionnez le cordon d'alimentation.

Français

Elimination



- Tout appareil hors d'usage peut être déposé gratuitement dans un point de vente pour une élimination conforme.
- Eliminez tout appareil défectueux et assurez-vous qu'il ne puisse plus être utilisé.
- Ne jetez pas dans les ordures ménagères (protection de l'environnement!).



24 Données techniques

Français

Tension nominale	230 V / 50 Hz
Puissance nominale	nom. 2000 W, max. 2200 W
Dimensions de l'appareil de base (sans flexible)	env. 46 x 31 x 23 cm (L x l x H)
Longueur du cordon	env. 8 m
Rayon d'action	env. 11 m
Poids de l'appareil de base	env. 6.3 kg
Matériaux – corps	plastique ABS
Réglage aspiration	électronique
Capacité sac à poussière	3.5 l
Pression dans le flexible	2700 mm W
Antiparasité	selon norme UE
Homologué	CE
M-garantie	2 ans
Garantie de service après-vente	5 ans
Accessoires (inclus dans le prix)	flexible avec poignée, tube télescopique, suceur sols, suceur long, suceur textiles, brosse spéciale sols durs, filtre HEPA H12 (lavable/ installé)

Accessoires (option)

Filtre-HEPA H12 (lavable) de rechange		MI 16 / Art. n° 7171.022
Sac de rechange	4 pièces	MI 03 / Art. n° 7171.196
Filtre à air du moteur	1 pièce	Art. n° 9071.021.925

Sous réserve de toute modification de conception et de fabrication dans l'intérêt du progrès technique.

MIGROS

FÉDÉRATION DES COOPÉRATIVES MIGROS, CH-8031 Zurich



Aspirapolvere VAC 200

25

Congratulazioni!

Grazie per avere scelto un aspirapolvere VAC 200.
Per ottenere sempre i migliori risultati, utilizzare esclusivamente accessori originali, sviluppati in modo specifico per questo aspirapolvere.

Indice

Avvertenze di sicurezza	26
Elenco delle parti e degli elementi di comando	27
Descrizione dell'aspirapolvere VAC 200	27
Preparazione	28
Manutenzione	30
Per ottenere i migliori risultati	30
Sostituzione del sacchetto raccogli-polvere MI 03	31
Pulizia / Custodia	32
Manutenzione dei filtri	32
Pulizia del flessibile e della bocchetta	33
Cercasi l'errore	34
Guasti	35
Smaltimento	35
Dati tecnici	36

Italiano

A proposito delle istruzioni d'uso

Questo manuale non può contenere la risposta a tutte le richieste possibili. Per ulteriori informazioni rivolgersi alla M-Infoline (il numero di telefono si trova sul retro del manuale).

Conservi accuratamente queste istruzioni d'uso e le consegni ad ogni eventuale prossimo utente.

Le persone che non conoscono a fondo queste istruzioni d'uso non sono autorizzate all'impiego dell'aspirapolvere a slitta.

26 Avvertenze di sicurezza



La preghiamo di leggere attentamente queste istruzioni che contengono importanti avvertenze di sicurezza e di messa in funzione.

Requisiti e avvertenze per la sicurezza

L'apparecchio non è destinato ad essere usato da persone dalle capacità fisiche, mentali e sensoriali ridotte, dalle esperienze o competenze insufficienti, compresi i bambini. A meno che questi non vengano sorvegliati e istruiti sull'uso da una persona responsabile della loro sicurezza.

Sorvegliare i bambini per evitare che giochino con l'apparecchio.

Prima di effettuare la pulizia o la manutenzione dell'apparecchio, scollegare la spina dall'alimentazione elettrica.

Non utilizzare mai l'aspirapolvere senza filtri.

Attenzione

L'apparecchio contiene collegamenti elettrici:

- Non aspirare mai liquidi.
- Non immergere mai l'apparecchio per lavarlo o pulirlo.
- Controllare regolarmente lo stato del flessibile e non utilizzarlo se danneggiato.

I casi sopraccitati possono causare seri danni al motore e non sono coperti da garanzia.

Non utilizzare mai l'aspirapolvere

- in prossimità di gas e liquidi infiammabili ecc.
- per oggetti spigolosi.
- per cenere calda o fredda, mozziconi di sigaretta accesi, ecc.
- per la polvere fine come l'intonaco, il calcestruzzo e la farina.

Precauzioni per il cavo elettrico

- Controllare regolarmente che la spina e il cavo non siano danneggiati. Non utilizzare mai l'aspirapolvere se il cavo è danneggiato.
- Se il cavo d'alimentazione è danneggiato, per evitare imminenti pericoli deve essere sostituito da un centro di assistenza Migros autorizzato. Eventuali danni al cavo dell'aspirapolvere non sono coperti dalla garanzia.
- Non trainare o sollevare mai l'aspirapolvere tirandolo dal cavo elettrico.

Qualsiasi intervento di manutenzione e riparazione deve essere eseguito presso un centro d'assistenza autorizzato Migros. Riporre l'aspirapolvere in un luogo asciutto.



Elenco delle parti e degli elementi di comando

27

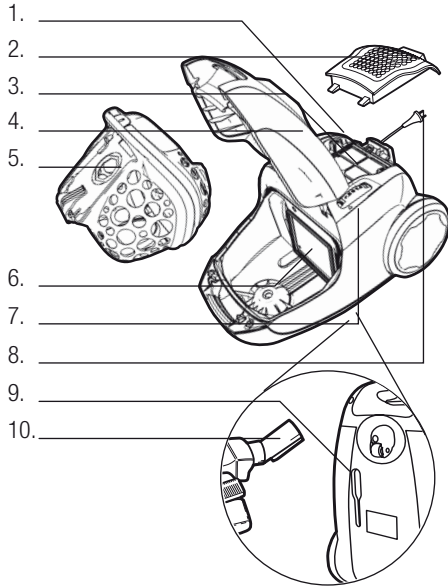

Descrizione dell'aspirapolvere VAC 200

1. Pedalino per avvolgere il cavo
2. Griglia del filtro di scarico
3. Filtro di scarico
4. Coperchio anteriore
5. Cestino per il sacchetto della polvere
6. Filtro del motore
7. Regolatore di potenza
8. Cavo d'alimentazione
9. Alloggiamento fermo di blocco
10. Gancio per il parcheggio
11. Sacchetto raccogli-polvere MI 03
12. Tubo telescopico
13. Impugnatura per flessibile
14. Flessibile
15. Bocchetta per fessure
16. Bocchetta per tessuti
17. Supporto per gli accessori
18. Bocchetta combinata per pavimenti
19. Bocchetta superfici solide

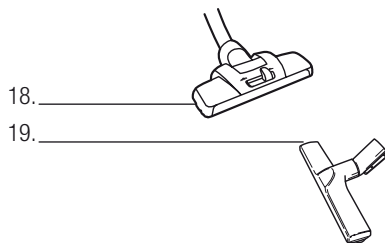
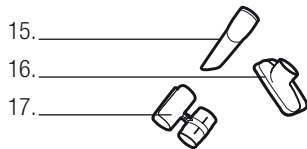
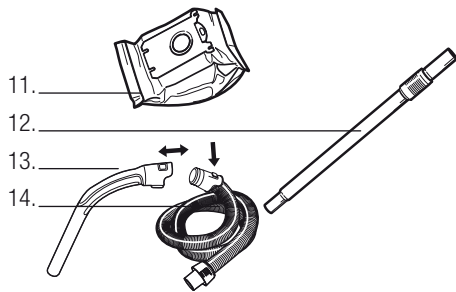

Italiano



28 Preparazione

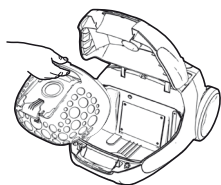

Aprire il coperchio anteriore della macchina e verificare che il sacchetto raccogli-polvere MI 03 e il filtro del motore siano posizionati correttamente. (Vedi anche «Sostituzione del filtro»).



Aprire il coperchio posteriore della macchina e verificare che il filtro di scarico sia posizionato correttamente.

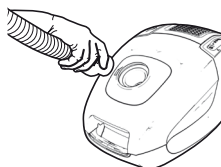

Inserire il flessibile finché il fermo non si blocca con uno scatto (premere il fermo per sganciare il flessibile).

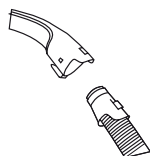

Inserire il flessibile nell'impugnatura finché il fermo non si blocca con uno scatto (premere il fermo per sganciare il flessibile).

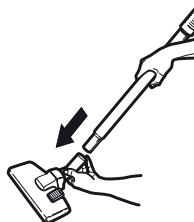

Fissare il tubo telescopico all'impugnatura del flessibile e alla bocchetta spingendo e ruotando contemporaneamente (girare e tirare per staccarlo). (Alcuni modelli sono dotati di pulsante di bloccaggio da premere prima di poter separare il flessibile e il tubo telescopico.)

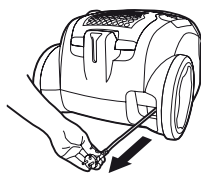

Estrarre il cavo d'alimentazione e collegarlo alla presa di rete.





Preparazione

29

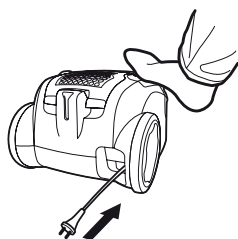

Per riavvolgere il cavo, premere il pedale del riavvolgicavo. Il cavo verrà riavvolto.



Avviare l'aspirapolvere spostando il regolatore di potenza in direzione della posizione «Max». Aumentare la potenza d'aspirazione portando il regolatore verso la posizione «Max». Arrestare l'aspirapolvere portando il regolatore in posizione «Off».

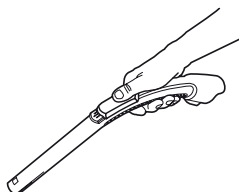

Si può regolare la potenza d'aspirazione anche con il comando sull'impugnatura.

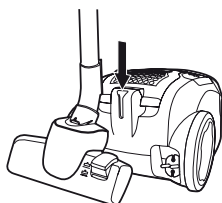

Le posizioni di parcheggio ideale per i periodi di riposo.

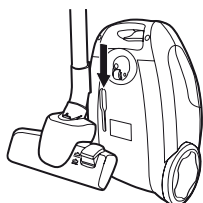



30 Manutenzione

Tappeti

Pavimenti

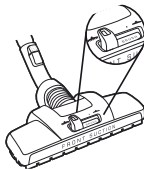

Per ottenere i migliori risultati

Utilizzare le bocchette come segue:

Tappeti e pavimenti:

Per i tappeti utilizzare la bocchetta per pavimenti combinata con la leva in posizione «tappeti».

Per i pavimenti utilizzare la bocchetta per pavimenti combinata con la leva in posizione «pavimenti». Verificare che le spazzole sulla bocchetta siano abbassate per evitare di graffiare la superficie dei pavimenti.

Per i tappeti piccoli, ridurre la potenza d'aspirazione.

La bocchetta ESNO è posizionata regolarmente. Può essere utilizzata con le setole sollevate su tutte le superfici con risultati eccellenti. La spazzola abbassata dà ottimi risultati nella rimozione della polvere sui pavimenti a fughe larghe o donando l'effetto pettinato ai tappeti.

Pavimenti in legno: Utilizzare la spazzola superficie solide.

Mobili imbottiti e tessuti: Utilizzare la bocchetta per imbottiti per divani, tendaggi, tessuti leggeri, ecc. Se necessario, ridurre la potenza d'aspirazione.

Fessure, angoli, ecc.: Utilizzare la bocchetta per fessure.

Italiano

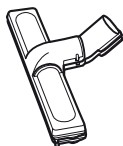

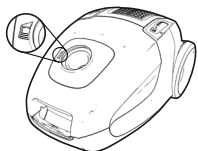

Sostituzione del sacchetto raccogli-polvere MI 03

Il sacchetto raccogli-polvere MI 03 deve essere sostituito quando la spia diventa completamente rossa. Controllare la spia a spazzola sollevata.

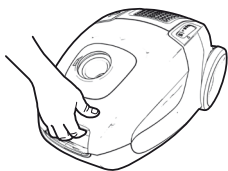

Aprire il coperchio anteriore e sollevare il cestino per il sacchetto della polvere contenente il sacchetto MI 03.

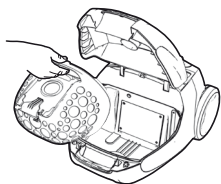

Aprire il cestino per il sacchetto della polvere ed estrarre il sacchetto MI 03 tirando il cartoncino del sacchetto MI 03 che, sigillato così, automaticamente evita la fuoriuscita di polvere.



Inserire un nuovo sacchetto MI 03 infilando il cartone nella scanalatura del cestino per il sacchetto della polvere, chiuderlo e riposizionare il cestino per il sacchetto della polvere nell'aspirapolvere.



Manutenzione dei filtri

Sostituzione del filtro del motore (Migros art. no. 9071.021.925)

Ogni 5 sostituzioni del sacchetto raccogli-polvere MI 03. Non utilizzare l'aspirapolvere senza filtro.

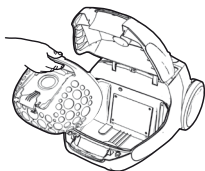

Aprire il coperchio anteriore e estrarre il cestino per il sacchetto della polvere che sostiene il sacchetto MI 03.

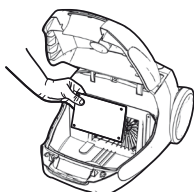

Rimuovere il filtro del motore tirandolo verso l'alto.

Pulizia/sostituzione del filtro di scarico

Sostituire (o lavare) il filtro di scarico quando necessario.

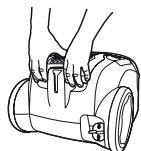

Tipo di filtro dell'aria di scarico per il VAC 200

HEPA H12 (lavabile) MI 16 / Art. no. 7171.022

Per sostituire il filtro di scarico aprire la griglia di copertura sollevando il lato posteriore. Sostituire il filtro.



Per chiudere il coperchio, inserire i ganci anteriori nelle guide. Tirare il coperchio in avanti e premere la parte centrale finché entrambi i lati non si posizionano.

Pulizia del filtro HEPA H12 (lavabile)

Se si dispone di un filtro di scarico HEPA H12 (lavabile), lavarlo se è evidentemente sporco. Se il filtro è danneggiato, sostituirlo con uno nuovo.

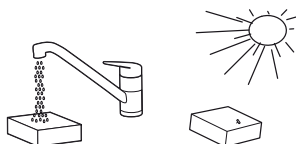

Per lavare il filtro HEPA H12 (lavabile), sciacquare la parte interna (lato sporco) con acqua tiepida del rubinetto. Battere delicatamente sul telaio del filtro per rimuovere l'acqua. Ripetere l'operazione quattro volte. Lasciare asciugare (ca. 24 ore), quindi reinserirlo nell'aspirapolvere come descritto sopra.

Nota:

Non utilizzare detersivi ed evitare di toccare la superficie del filtro. Lasciare asciugare completamente il filtro prima di riposizionarlo.



Pulizia del flessibile e della bocchetta

L'aspirapolvere diminuisce la potenza d'aspirazione o si ferma automaticamente se la bocchetta, il tubo, il flessibile o i filtri e il sacchetto MI 03 si ostruiscono. In questi casi, staccare la spina dalla presa di corrente e lasciare raffreddare l'aspirapolvere per 20-30 minuti. Rimuovere l'ostruzione e/o sostituire i filtri e il sacchetto MI 03 e riaccendere.

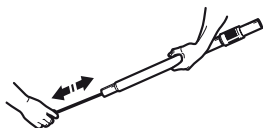

Tubi e flessibili

Per pulire i tubi e i flessibili, utilizzare un panno o simili.

L'impugnatura può essere smontata dal flessibile per la pulizia.

Per rimuovere l'ostruzione del flessibile provare a comprimerlo. Tuttavia prestare attenzione nel caso in cui l'ostruzione sia stata causata da frammenti di vetro o aghi all'interno del flessibile.

Nota:

La garanzia non copre alcun danno al tubo causato dalle operazioni di pulizia.

Pulizia della bocchetta per le superfici solide

Pulire frequentemente la spazzola combinata.

Rimuovere polvere, capelli o altri oggetti impigliati.

È possibile rimuovere oggetti più grandi staccando il tubo di collegamento dalla bocchetta.

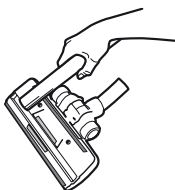

Ricerca ed eliminazione dei guasti

L'aspirapolvere non si accende

- Controllare che il cavo sia collegato alla presa elettrica.
- Controllare che la spina e il cavo non siano danneggiati.
- Controllare che non vi sia un fusibile bruciato.

L'aspirazione è insufficiente

- Controllare se il sacchetto raccogli-polvere MI 03 è pieno. In questo caso, sostituirlo.
- Verificare che la bocchetta, il tubo, il flessibile o i filtri non siano ostruiti.

L'aspirapolvere si spegne

- Possibile surriscaldamento dell'aspirapolvere: scollegarlo dalla rete elettrica e controllare che la bocchetta, il tubo telescopico o il flessibile non siano ostruiti. Lasciare raffreddare l'aspirapolvere per 30 minuti prima di collegarlo e accenderlo di nuovo.
- Se l'aspirapolvere continua a non funzionare, contattare un centro di assistenza Migros autorizzato.

Infiltrazione d'acqua nell'aspirapolvere

Il motore deve essere cambiato presso un centro di assistenza autorizzato Migros.

I danni al motore causati dall'infiltrazione d'acqua non sono coperti dalla garanzia.



Guasti

35

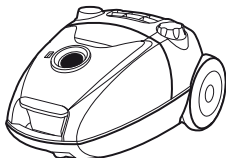

Le riparazioni possono essere eseguite soltanto attraverso MIGROS-Service. Le riparazioni non eseguite a regola d'arte possono essere fonte di pericolo per l'utente.

Non si assumono responsabilità in caso di danni causati da riparazioni eseguite da personale non specializzato. In questi casi si estingue anche il diritto alla garanzia.

Rendere inutilizzabili gli apparecchi fuori uso. Staccare la spina dalla presa e tagliare il cavo elettrico.

Smaltimento

Italiano



- Gli apparecchi fuori uso possono essere riportati ad un punto vendita e venire smaltiti gratuitamente e in modo consono.
- Smaltire immediatamente gli apparecchi con guasti pericolosi e accertarsi che non possano più essere utilizzati.
- Non gettare gli apparecchi tra i rifiuti domestici (protezione dell'ambiente!).



36 Dati tecnici

Tensione nominale		230 Volt / 50 Hz
Potenza nominale		nom. 2000 W, max. 2200 W
Volume dell'apparecchio di base (senza tubo flessibile)		ca. 46 x 31 x 23 cm (L x P x A)
Lunghezza del cavo		ca. 8 m
Raggio d'azione		ca. 11 m
Peso dell'apparecchio base		ca. 6.3 kg
Materiale	– corpo	plastica ABS
Reg. potenza d'aspirazione		elettronica
Capacità sacco polvere		3.5 litri
Valore pressione tubo flessibile		2700 mm W
Deparassitato		secondo le norme UE
Approvato		CE
M-Garanzia		2 anni
Garanzia del servizio		5 anni
Accessori (compresi nel prezzo)		tubo flessibile con impugnatura, tubo telescopico, bocchetta pavimenti, bocchetta a lancia, bocchetta per tessuti, filtro HEPA H12 (lavabile/inserito) Bocchetta per superficie solida

Italiano

Accessori (opzionali)

Filtro di ricambio HEPA H12 (lavabile)		MI 16 / Art. no. 7171.022
Sacchetti raccogli-polvere di ricambio	4 pezzi	MI 03 / Art. no. 7171.196
Filtro motore	1 pezzi	Art. no. 9071.021.925

Con riserva di modifiche di costruzione ed esecuzione dell'apparecchio dovute al progresso tecnico.

MIGROS

FEDERAZIONE DELLE COOPERATIVE MIGROS, CH-8031 Zurigo





Garantie / Garantie / Garanzia



2 Jahre M-Garantie **2 ans M-garantie** **2 anni M-garanzia**

Die MIGROS übernimmt während zwei Jahren seit Kaufabschluss die Garantie für Mängelfreiheit und Funktionsfähigkeit des von Ihnen erworbenen Gegenstandes. Die MIGROS kann die Garantieleistung wahlweise durch kostenlose Reparatur, gleichwertigen Ersatz oder durch Rückerstattung des Kaufpreises erbringen. Weitere Ansprüche sind ausgeschlossen. Nicht unter die Garantie fallen normale Abnutzung sowie die Folgen unsachgemässer Behandlung oder Beschädigung durch den Käufer oder Drittpersonen sowie Mängel, die auf äussere Umstände zurückzuführen sind. Die Garantieverpflichtung erlischt bei Reparaturen durch nicht autorisierte MIGROS-Servicestellen. Garantieschein oder Kaufnachweis (Kassabon, Rechnung) bitte sorgfältig aufbewahren. Bei Fehlen desselben wird jeder Garantieanspruch hinfällig.

MIGROS garantit, pour la durée de deux ans à partir de la date d'achat, le fonctionnement correct de l'objet acquis et son absence de défauts. MIGROS peut choisir la modalité d'exécution de la prestation de garantie entre la réparation gratuite, le remplacement par un produit équivalent ou le remboursement du prix payé. Toutes les autres prétentions sont exclues. La garantie n'inclut pas l'usure normale, ni les conséquences d'un traitement non approprié, ni l'endommagement par l'acheteur ou un tiers, ni les défauts dus à des circonstances extérieures. La garantie n'est valable que si les réparations ont exclusivement été effectuées par le service après-vente MIGROS ou par les services autorisés par MIGROS. Nous vous prions de bien vouloir conserver soigneusement le certificat de garantie ou le justificatif de l'achat (quittance, facture). Sans celui-ci aucune réclamation ne sera admise.

La MIGROS si assume per due anni, a partire dalla data d'acquisto, la garanzia per il funzionamento efficiente e l'assenza di difetti dell'oggetto in suo possesso. La MIGROS può scegliere se eseguire la prestazione di garanzia attraverso la riparazione gratuita, la sostituzione del prodotto con uno di uguale valore o il rimborso del prezzo d'acquisto dello stesso. Ogni altra pretesa è esclusa. Non sono compresi nella garanzia i guasti dovuti a normale usura, uso inadeguato o danni provocati dal proprietario o da terze persone, oppure derivanti da cause esterne. L'obbligo di garanzia è valido soltanto all'esplicita condizione, che si ricorra unicamente al servizio dopo vendita MIGROS o ai servizi autorizzati. Per favore conservi il certificato di garanzia oppure il giustificativo d'acquisto (scontrino, fattura). Con la sua perdita si estingue ogni diritto di garanzia.



5 JAHRE SERVICE-GARANTIE **5 ANS DE SERVICE APRÈS-VENTE** **5 ANNI DI GARANZIA DI SERVIZIO**

Die MIGROS garantiert während fünf Jahren den Service. Reparatur- oder pflegebedürftige Geräte werden in jeder Verkaufsstelle entgegengenommen.

MIGROS garantit un service après-vente pour la durée de cinq ans. Les articles nécessitant un service d'entretien ou une réparation sont repris à chaque point de vente.

La MIGROS garantisce il servizio dopo vendita per cinque anni. Gli articoli che necessitano un servizio manutenzione o una riparazione possono essere depositati in ogni punto vendita.



M-INFOLINE
0848 84 0848
www.migros.ch

Haben Sie weitere Fragen? Die M-Infoline hilft Ihnen gerne weiter unter der Tel.-Nr.: 0848 84 0848: Montag bis Freitag 08.00 – 18.30 Uhr
Samstag 08.30 – 17.30
(8 Rp./Min. 08.00 – 17.00 Uhr, 4 Rp./Min von 17.00 – 18.30 Uhr und samstags.)

Avez-vous des questions? M-Infoline est là pour vous aider: 0848 84 0848 du lundi au vendredi de 8h à 18h30, le samedi de 8h30 à 17h30.
(8 cts/min. de 8 h à 17 h, 4 cts/min. de 17 h à 18 h 30 et le samedi).

Avete altre domande? La M-Infoline resta a vostra disposizione per ulteriori informazioni: 0848 84 0848 dal lunedì al venerdì dalle 08.00 alle 18.30 e il sabato dalle 08.30 alle 17.30
(8 cent./min. dalle 8.00 alle 17.00, 4 cent./min. dalle 17.00 alle 18.30 e sabato).

www.migros.ch/kontakt

www.migros.ch/contact

www.migros.ch/contatto

