

# SEG

## BEDIENUNGSANLEITUNG



# Pacific

FARBFERNSEHGERÄT MIT FERNBEDIENUNG



# Inhalt

<b>Tasten auf der Fernbedienung</b> .....	2	<b>Teletext</b> .....	20
<b>LCD TV</b> .....	3	Zum Bedienen von Teletext .....	20
<b>Vorbereitung</b> .....	5	Zum Auswählen einer Teletextseite ...	20
Wandmontage des TFT- Fernsehgeräts (optional) .....	5	Zum Auswählen einer Indexseite .....	20
<b>Vorbereitung</b> .....	7	Zum Auswählen von Teletext über ein TV-Programm .....	20
Eigenschaften .....	7	Zum Auswählen von Text mit doppelter Höhe .....	20
<b>Sicherheitshinweise</b> .....	7	Zum Anzeigen „versteckter“ Informationen .....	20
<b>Bevor Sie Ihren Fernseher einschalten</b> 9		Zum Anhalten der automatischen Seitenänderung .....	20
Stromanschluss .....	9	Zum Auswählen einer Subcode-Seite	21
Anschlüsse an die Antenneneingangsbuchse .....	9	Zum Verlassen des Teletextes .....	21
Andere Geräte anschließen .....	9	Zum Anzeigen der Uhrzeit .....	21
Batterien in die Fernbedienung einlegen .....	9	Fastext .....	21
<b>EIN/AUSSCHALTEN des TV-Geräts</b> .....	9	<b>Das Anschließen von Zusatzgeräten ..</b> 22	
TV einschalten: .....	9	High Definition .....	22
TV ausschalten: .....	10	Über Scart .....	22
<b>Ausgangseinstellung</b> .....	10	Über Antenneneingang .....	22
Erste Autoprogrammierung (APS Automatic Programming System) .....	10	Decoder .....	22
<b>Betrieb des TV-Geräts</b> .....	10	TV und Videorecorder .....	22
Steuerung mit den Tasten am TV-Gerät .....	10	NTSC-Wiedergabe .....	22
Betrieb über die Fernbedienung .....	11	Kopierfunktion .....	22
<b>Menüsystem</b> .....	11	Suchern und Speichern des Testsignals des Videorecorders .....	23
Bildmenü .....	11	Kamera und Camcorder .....	23
Tonmenü .....	13	An den AV-Eingang anschließen .....	23
Menü Eigenschaften .....	14	An den S-VHS-Eingang anschließen	23
Menü Installation .....	15	Anschließen des Decoders an den Videorecorder .....	23
Menü Programm .....	16	Anschließen von Kopfhörern .....	23
Menü Quelle .....	17	Anschließen externer Geräte .....	23
<b>Andere Eigenschaften</b> .....	18	<b>Antennenanschluss</b> .....	24
TV Status .....	18	<b>Anschließen von Zusatzgeräten</b> .....	24
Stummschaltungs-Anzeige .....	18	<b>Tipps</b> .....	25
PIP- und PAP-Modi .....	18	<b>Technische Daten</b> .....	26
Standbild .....	19		
Zoom-Modi .....	19		

# Tasten auf der Fernbedienung

- 1 = Standby
- 2 **GELB** = Menü Funktion
- 3 **BLAU** = Menü Installation
- 4 = Update / PAP-Modus
- 5 = Halten / PIP-Position
- 6 / GUIDE = Indexseite
- 7 = Verbergen / PIP-Größe
- 8 **0 - 9** = Direkte Programmwahl
- 9 EXIT = Keine Funktion
- 10 **V+** = Lautstärke erhöhen
- 11 **P +** = Programm Auf
- 12 = Menü verlassen
- 13 = Quellenauswahl
- 14 **P<P** = Vorhergehendes Programm
- 15 = Cursor Auf
- 16 = Cursor Rechts
- 17 **OK/SELECT** = OK / Standbild
- 18 = Cursor Ab
- 19 **M** = Hauptmenü
- 20 = Cursor Links
- 21 **I-II** = Mono/Stereo - Dual A-B
- 22 / INFO = Info
- 23 **- P** = Programm Ab
- 24 = Stummschaltung
- 25 **- V** = Lautstärke verringern
- 26 **SWAP** = Programm tauschen
- 27 / WIDE / = Breitbild / Erweitern
- 28 / = PIP-Modus / Mix
- 29 = Teletext
- 30 = Zeit / Unterseite
- 31 **ROT** = Menü Ton
- 32 **GRÜN** = Menü Bild

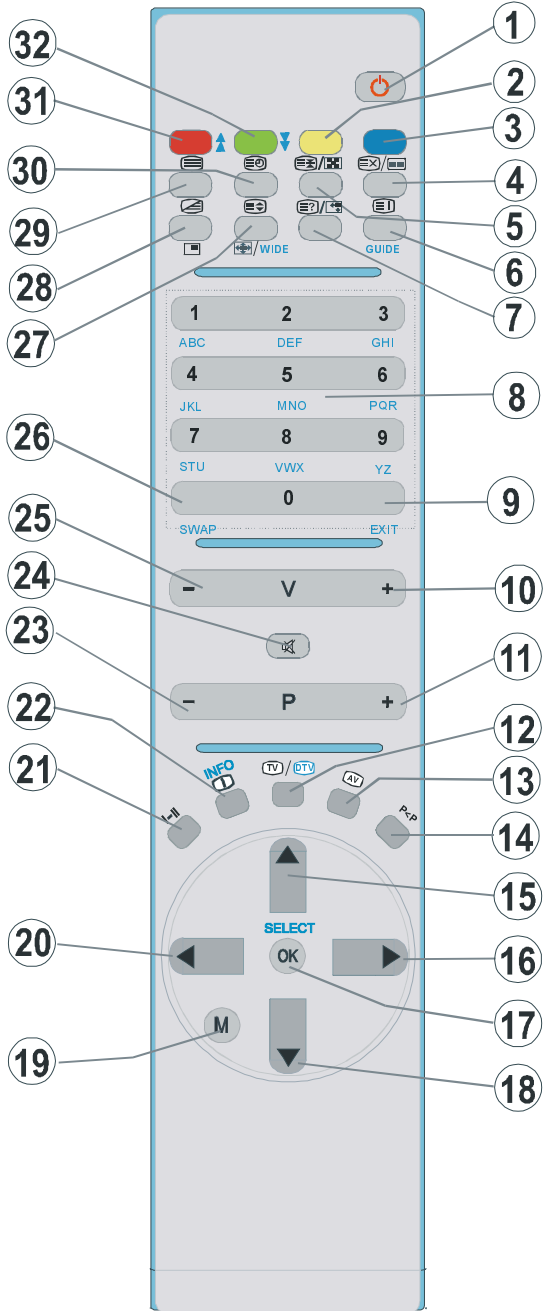

# LCD TV

## VORDERSEITE

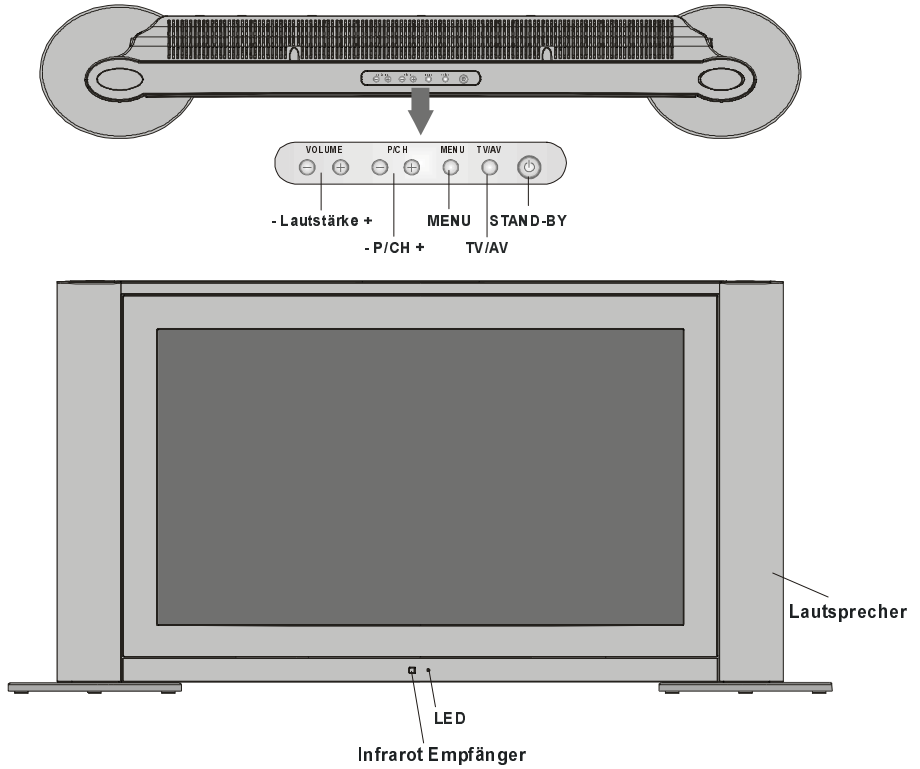

## RÜCKSEITE

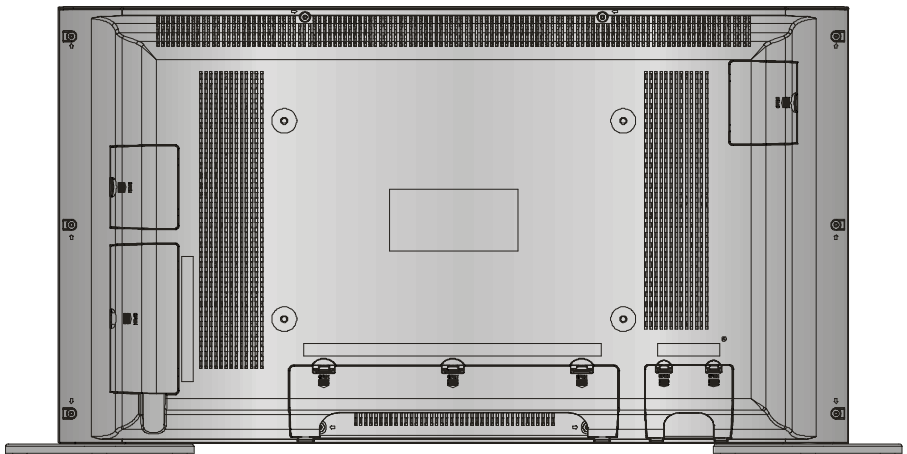

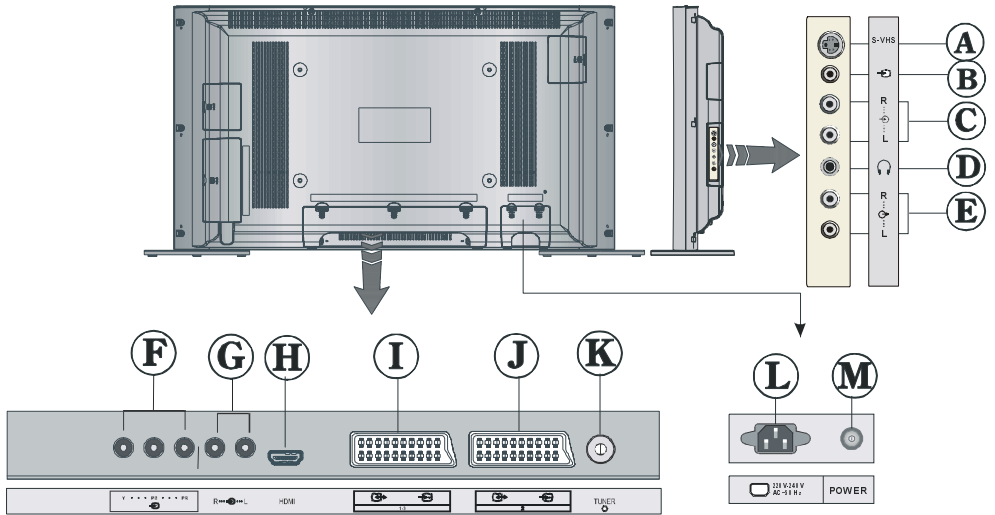

- Ⓐ S-VHS-Eingang EXT-4S
- Ⓑ Videoeingang ———— EXT-4
- Ⓒ Audioeingänge ————
- Ⓓ Kopfhörer
- Ⓔ Audio-Ausgang
- Ⓕ Komponenten-Video-(YPbPr)-Eingänge ———— EXT-3
- Ⓖ Komponenten-Audioeingänge ————
- Ⓗ HDMI-Eingang (EXT-5)
- Ⓘ Scart 1 (EXT-1)
- Ⓙ Scart 2 (EXT-2)
- Ⓚ Antenne
- Ⓛ Netzkabeleingang
- Ⓜ Ein/Aus-Netzschalter

## Vorbereitung

Stellen Sie das Display auf einer stabilen, ebenen Oberfläche wie etwa einem Tisch oder Schreibtisch auf. Halten Sie um das Fernsehgerät mindestens 10 cm Abstand zu Möbeln etc. ein, um eine ausreichende Luftzirkulation zu gewährleisten. Sorgen Sie gefährlichen Situationen vor, indem Sie keine Gegenstände auf dem Gerät abstellen.

Dieses Gerät kann in tropischem und/oder gemäßigttem Klima verwendet werden.

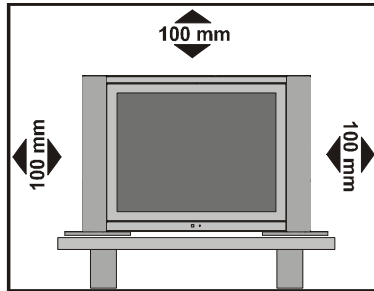

## Wandmontage des TFT-Fernsehgeräts (optional)

- 1- Um das TFT-Fernsehgerät an der Wand montieren zu können, entfernen Sie zunächst den Standfuß. (Abbildung 1). Lösen Sie die 3 Schrauben (4 x 6), mit denen der Standfuß am TFT-Gerät befestigt ist und entfernen Sie den Standfuß vom TFT.
- 2- Setzen Sie die 4 Plastikstifte in die runden Schraubenlöcher an der Rückseite des TFT ein und fixieren Sie sie mit 4 (6 x 23) Schrauben am TFT-Gerät.



ABBILDUNG 1

3- Wählen Sie eine Stelle an der Wand, wo Sie das TFT-Panel montieren wollen. Befestigen Sie die Wandschablone (in Fig. 2 gezeigt) an der Wand.

Die Wandschablone dient dazu, die Wandaufhängung korrekt an der Wand zu platzieren.

4- Richten Sie die Schablone aus und markieren Sie die 4 Befestigungspunkte für jede Wandaufhängung.

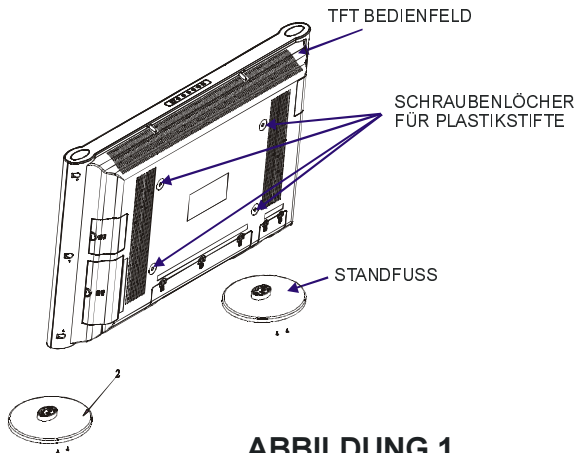
Bohren Sie Löcher für die Plastikanker (7x30) und befestigen Sie dann die Wandaufhängungen mit 8 Schrauben (4x30).

5- Heben Sie das TFT-Panel auf und hängen Sie es mit den 4 Aufhängeschrauben an der Rückseite in die Löcher in der Wandaufhängung ein.

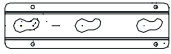

WANDAUFHÄNGUNGEN

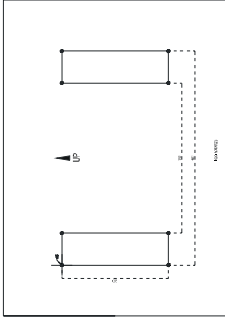

WANDSCHABLONE



ABBILDUNG 2



## Vorbereitung

Halten Sie um das Fernsehgerät mindestens 10 cm Abstand zu Möbeln etc. ein, um eine ausreichende Luftzirkulation zu gewährleisten. Vermeiden Sie gefährliche Situationen, indem Sie keine Gegenstände auf dem Gerät abstellen.

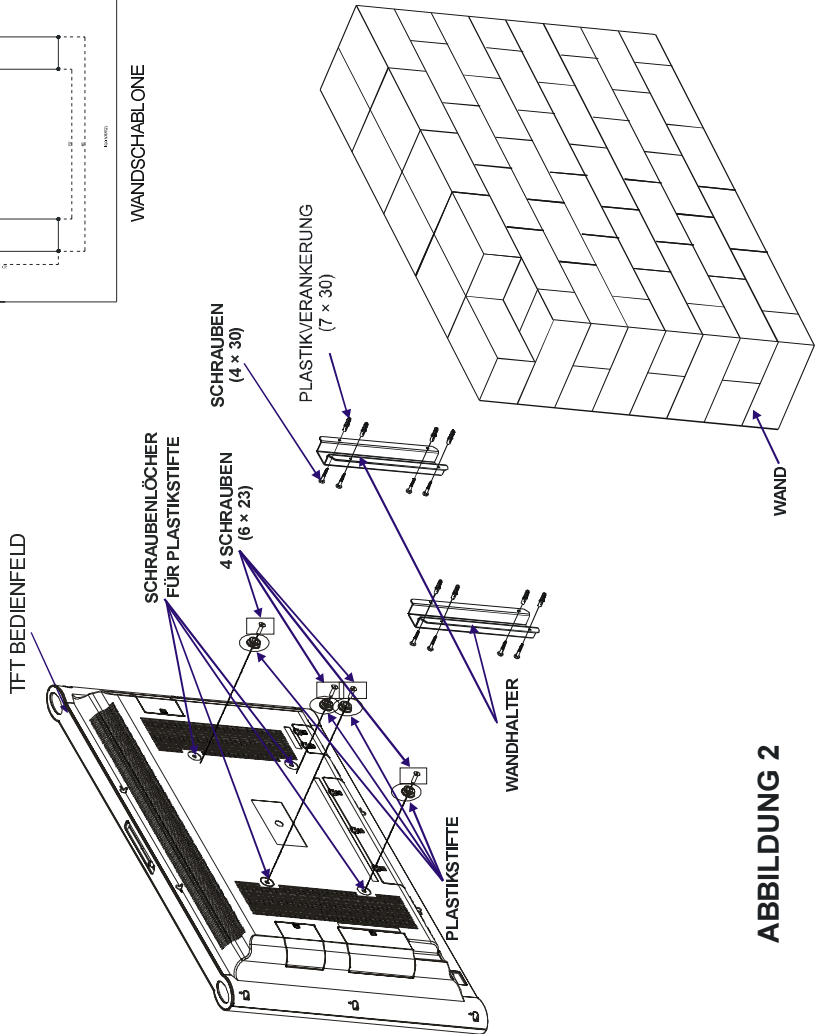
Verwenden Sie dieses Gerät nur in gemäßigttem Klima.

### Eigenschaften

- Über eine Fernbedienung gesteuertes Farbfernsehgerät
- Es können 100 VHF-Programme, UHF-Frequenzen (Bands) oder Kabelkanäle voreingestellt werden.
- Es können Kabelkanäle eingestellt werden.
- Das menügesteuerte System macht die Bedienung des Fernsehgeräts sehr unkompliziert.
- Der Fernseher hat 2 Scartbuchsen für externe Geräte (wie z.B. Video, Videospiele, Audiogeräte etc.).
- Stereo-Audiosystem (Deutsch + Nicam).
- Alle Teletext-Funktionen.  
Fastext (1000 Seiten), TOP-Text.
- Kopfhöreranschluss.
- Direktfrequenz-Empfang.
- A.P.S. (Autoprogrammierung)
- Sämtliche Programme können mit Namen versehen werden.
- Automatische Einstellung (vorwärts und rückwärts).
- Ausschalttimer.
- Kindersicherung.
- Automatische Stummschaltung, wenn keine Übertragung stattfindet.
- NTSC-Wiedergabe.
- Ein AV-Eingang und S-VHS sind verfügbar.
- Ein HDMI-Anschluss für Digital Video und Audio ist vorhanden. Dieser Anschluss kann außerdem Hochpräzisionssignale empfangen.
- Das Gerät verfügt über PIP- und PAP-Funktionen.
- AVL (Automatische Tonbegrenzung)
- Wenn kein gültiges Signal entdeckt wird,

schaltet sich das Gerät nach 5 Minuten automatisch in den Stand-by-Modus.

- PLL (Frequenzsuche)
- 3D Comb Filter
- Audio-Ausgang

## Sicherheitshinweise

### 1. Netzspannung

Das Gerät ist nur für den Betrieb an einer Netzsteckdose mit **230V** Wechselspannung bei einer Frequenz von **50 Hz** ausgelegt. Stellen Sie sicher, dass Sie die richtige Spannung einstellen.

### 2. Netzkabel

Das Netzkabel muss so verlegt werden, dass niemand auf das Kabel treten kann. Darüber hinaus dürfen keine Objekte auf das Kabel gestellt oder mit dem Kabel in Kontakt gebracht werden. Achten Sie besonders auf die Stelle, an der das Kabel in den Stecker übergeht, auf die Steckdose und auf den Kabelausgang am Gerät.

### 3. Feuchtigkeit und Wasser

Verwenden Sie dieses Gerät nicht in feuchter oder dunstiger Umgebung und stellen Sie es nicht ins Badezimmer, in die Nähe der Küchenspüle oder der Waschmaschine. Achten Sie darauf, dass dieses Gerät niemals Regen oder sonstigem Wasser ausgesetzt ist und stellen Sie keine mit Flüssigkeit gefüllten Gefäße auf dem Fernseher ab, da dies gefährlich sein kann. Halten Sie das Gerät vor Tropf- und Spritzwasser geschützt.

### 4. Reinigung

Ziehen Sie vor der Reinigung des Empfängers den Netzstecker aus der Steckdose. Verwenden Sie keine flüssigen oder Aerosolreiniger. Benutzen Sie ein weiches und trockenes Tuch.

### 5. Belüftung

Die Schlitze und Öffnungen des Empfängers dienen der Belüftung und sollen einen reibungslosen Betrieb gewährleisten. Sollten diese Öffnungen blockiert oder abgedeckt werden, kann es zu einer Überhitzung des Geräts kommen.

## 6. Gewitter

Trennen Sie Ihren Empfänger von der Stromversorgung, falls es Sturm oder Gewitter gibt oder das Gerät längere Zeit nicht benutzt wird (z.B., wenn Sie im Urlaub sind).

## 7. Ersatzteile

Falls Ihr Gerät ein Ersatzteil benötigt, stellen Sie sicher, dass die Person, die die Reparatur vornimmt, Teile verwendet, die vom Hersteller spezifiziert wurden oder die gleiche Spezifikation haben wie das Originalteil. Andere Teile könnten Brand, elektrische Schläge oder andere Gefahren verursachen.

## 8. Servicearbeiten

Überlassen Sie alle Wartungsarbeiten dem qualifizierten Kundendienstpersonal. Öffnen Sie das Gehäuse nicht, da dies einen elektrischen Schlag nach sich ziehen kann.

## 9. Offene Flammen

Stellen Sie keine offenen Flammen auf das Gerät.

**WARNHINWEIS:** Wenn das Gerät längere Zeit nicht benutzt wird, ziehen Sie den Netzstecker aus der Steckdose.

### Anordnungen zur Abfallentsorgung:

- Verpackung und Verpackungshilfen sind recyclebar und sollten grundsätzlich wiederverwertet werden. Verpackungsmaterial wie z.B. Plastiktüten dürfen nicht in die Reichweite von Kindern geraten.
- Batterien, auch solche die frei von Schwermetallen sind, dürfen nicht mit dem normalen Haushaltsmüll entsorgt werden. Bitte entsorgen Sie Ihre Batterien auf umweltgerechte Weise. Erkundigen Sie sich nach den gesetzlichen Vorschriften, die in Ihrem Gebiet gültig sind.
- Die Kaltkathoden-Leuchtstofflampe im LCD-Feld enthält geringe Mengen Quecksilber. Bitte entsorgen Sie das Gerät entsprechend der geltenden Gesetze und Vorschriften.

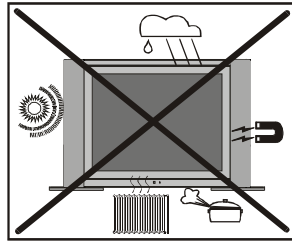

### Hinweise zum Betrieb des Gerätes

- Vermeiden Sie häufige Wiedergabe des gleichen Bildes. Nach längerer Wiedergabe eines statischen Inhaltes empfiehlt es sich, über mindestens die doppelte Dauer der vorherigen Wiedergabe ein bewegtes Bild anzusehen.
- Vermeiden Sie häufige Wiedergabe des 4:3 Formates auf Ihrem Bildschirm. Nach längerer Wiedergabe eines Bildes im 4:3 Format empfiehlt es sich, über mindestens die doppelte Dauer der vorherigen Wiedergabe ein Vollbild anzusehen.
- Teletext Inhalt, sowie OSD Einblendungen sollten nicht über lange Zeit wiedergegeben werden.
- Lassen sie das Bild nicht ohne Unterbrechungen auf Standbild oder Pause (z.B. bei DVD-Playern) geschaltet.
- Die Wiedergabe von Trailern sollte nicht über längere Zeiträume erfolgen.

„Der LCD-Bildschirm ist Produkt mit modernster Technologie, in dem etwa eine Million dünner Folien-Transistoren eingebaut sind, die Ihnen gute Bildetails liefern. Gelegentlich können einige nicht aktive Pixel als ein fester blauer, grüner oder roter Punkt auf dem Bildschirm erscheinen. Bitte nehmen Sie zur Kenntnis, dass dies nicht die Leistung Ihres Produktes beeinflusst.“

„LASSEN SIE IHR FERNSEHGERÄT WEDER IN BETRIEB NOCH IN BEREITSCHAFT, WENN SIE IHR HAUS VERLASSEN.“

## Bevor Sie Ihren Fernseher einschalten

### Stromanschluss

**WICHTIG:** Das Gerät ist nur für den Betrieb an einer Netzsteckdose mit **230V** Wechselspannung bei einer Frequenz von **50 Hz** ausgelegt.

- Geben Sie Ihrem Gerät nach dem Auspacken genug Zeit, sich der Raumtemperatur der Umgebung anzupassen, bevor Sie es einstecken.

### Anschlüsse an die Antenneneingangsbuchse

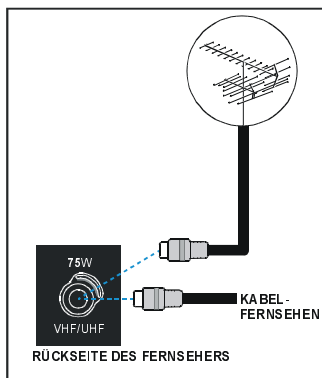

- Stecken Sie den Antennen- oder Kabelfernsehstecker in die Antenneneingangsbuchse auf der Rückseite des Geräts und verbinden Sie dann auch den Kabelstecker aus der Ausgangsbuchse auf den Geräten (VCR, DVB etc.) mit dieser Buchse.

### Andere Geräte anschließen

**WICHTIG:** Schalten Sie den Fernseher unbedingt ab, bevor Sie externe Geräte anschließen.

Die Anschlüsse für externe Verbindungen befinden sich an der Rückseite sowie an der rechten Seite des Fernsehgeräts. Für den Anschluss anderer Geräte über die Scart-Buchse beachten Sie bitte die Bedienungsanleitung der betreffenden Geräte.

## Batterien in die Fernbedienung einlegen

- Entfernen Sie die Batteriefach abdeckung auf der Rückseite des Handsets indem Sie auf dem angezeigten Teil leicht nach unten drücken.
- Legen Sie zwei **AA/R6** bzw. Batterien, die diesem Typ entsprechen, ein. Legen Sie die Batterien in der angezeigten Orientierung ein.
- Bringen Sie die Abdeckungs des Batteriefachs wieder an.

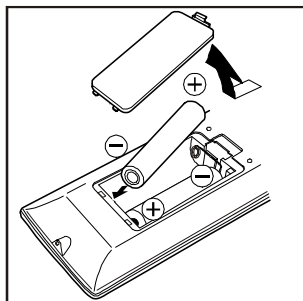

**ACHTUNG:** Nehmen sie die Batterien aus der Fernbedienung heraus, wenn das Gerät längere Zeit nicht benutzt wird. Die Fernbedienung könnte durch auslaufende Batterien beschädigt werden.

## EIN/AUSSCHALTEN des TV-Geräts

### TV einschalten:

Schalten Sie Ihr TV-Gerät in zwei Schritten ein.

**1-** Schließen Sie das Netzkabel an das System an. Drücken Sie die Ein/Aus-Netztaaste "①" neben der Netzkabelbuchse. Daraufhin schaltet sich das Gerät in den Standby-Modus und die LED an der Vorderseite des TV-Geräts leuchtet ROT.

**2 -** Um das TV-Gerät aus dem Standby einzuschalten,

drücken Sie entweder eine Zifferntaste auf der Fernbedienung, wodurch eine Programmnummer ausgewählt wird,

oder

drücken Sie die Taste "⏻", "+P/CH" oder "P/CH-" an der Oberseite des TV-Geräts oder die Taste "⏻", "P-" oder "P+" auf der Fernbedienung, so dass der zuletzt abgeschaltete Modus ausgewählt wird.

In beiden Fällen schaltet sich das Gerät ein und die LED leuchtet grün.

## TV ausschalten:

- Drücken Sie die Taste „⏻ Stand-by auf der Fernbedienung. Daraufhin schaltet sich das TV-Gerät in den Standby-Modus und der Stromversorgungs-LED wird **ROTE**.

Um das TV-Gerät vollständig abzuschalten, drücken Sie den Ein/Aus-Schalter "⏻"

oder

ziehen Sie das Netzkabel aus der Steckdose.

## Ausgangseinstellung

### Erste Autoprogrammierung (APS Automatic Programming System)

Das folgende Menü wird auf dem Bildschirm angezeigt, wenn Sie das TV-Gerät das erste Mal einschalten. APS sucht und sortiert alle Kanäle und speichert sie automatisch in Ihrem TV-Gerät, je nach der Übertragung der Programmsysteme in Ihrer Gegend.

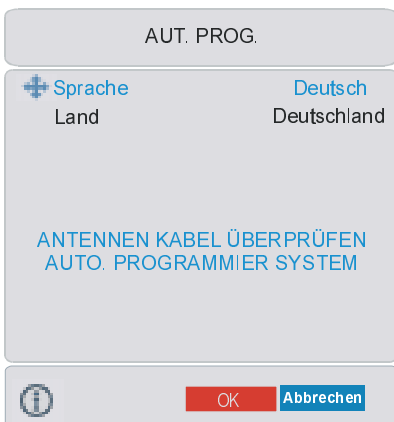

Wählen Sie zuerst mit den Tasten ▲ / ▼ and ◀ / ▶ die **Sprache** und das **Land** aus. Dies beeinflusst den Sortierungsvorgang im APS. Drücken Sie die Taste **ROT** oder „**OK**“, um A.P.S. zu starten.



Nach Abschluss des APS wird eine Programmliste auf dem Bildschirm angezeigt. In der Programmtabelle sehen Sie die Programmnummern sowie die Namen, die den Programmen zugeordnet sind.

Wenn Sie mit den Speicherplätzen und/oder den Programmnamen nicht einverstanden sind, können Sie diese im Menü Programm ändern. (Siehe [Seite 17](#))

## Betrieb des TV-Geräts

Sie können Ihr TV-Gerät sowohl mit den Tasten auf der Fernbedienung als auch mit den Tasten am Gerät bedienen.

### Steuerung mit den Tasten am TV-Gerät.

[Die Lautstärkeregelung und die Programmauswahl kann über die Tasten im Bedienfeld an der Oberseite des TV-Gerätes erfolgen.](#)

### Einstellung der Lautstärke

Drücken Sie die "**VOLUME -**" Taste, um die Lautstärke zu verringern bzw. die "**+ VOLUME**" Taste, um die Lautstärke zu erhöhen. Am unteren Bildschirmrand wird daraufhin eine Lautstärkeskala eingeblendet.

### Programmauswahl

Drücken Sie die "**+P/CH**" Taste, um das nächste Programm aufzurufen bzw. die "**P/CH-**" Taste, um das vorherige Programm einzuschalten.

### Aufrufen des Menüs

Drücken Sie die „**MENÜ**“-Taste am Bedienfeld an der Oberseite des TV-Geräts, um das Menü aufzurufen.

Die Tasten „+P/CH / P/CH-“ und „+VOLUME / VOLUME-“ am TV-Gerät werden zum Navigieren durch das Menü benutzt.

## AV-MODUS

Drücken Sie die „AV-Taste am Bedienfeld an der Oberseite des TV-Geräts, um das TV-Gerät in den EXT-Modus umzuschalten.

## Betrieb über die Fernbedienung

Über die Fernbedienung Ihres TV-Geräts können Sie sämtliche Funktionen Ihres Fernsehgeräts steuern. Die Funktionen werden entsprechend dem Menüsystem Ihres TV-Geräts beschrieben.

Beschreibungen der Funktionen des Menüsystems finden Sie im Abschnitt Menüsystem.

## Einstellung der Lautstärke

Drücken Sie die „V +“ Taste, um die Lautstärke zu erhöhen. Drücken Sie die „- V“ Taste, um die Lautstärke zu verringern. Am unteren Bildschirmrand wird eine Lautstärkeskala (Schieberegler) eingeblendet.

## Programmauswahl

(Vorheriges oder nächstes Programm)

- Drücken Sie die Taste „- P“, um das vorherige Programm auszuwählen.
- Drücken Sie die Taste „P +“, um das nächste Programm auszuwählen.

## Programmwahl (Direktzugriff):

Drücken Sie die Zifferntasten auf der Fernbedienung, um Programme zwischen 0 und 9 auszuwählen. Das TV-Gerät schaltet nach einer kleinen Zeitverzögerung auf das ausgewählte Programm.

- Für eine zweistellige Programmnummer, geben Sie innerhalb von 2 Sekunden nach dem Drücken der ersten Zahl die zweite Zahl ein.

## Menüsystem

Ihr TV-Gerät wurde mit einem Menüsystem ausgestattet, um Ihnen eine einfache Bedienung des multifunktionalen Systems zu ermöglichen.

Drücken Sie die Taste „M“, um das Menü aufzurufen. Drücken Sie die Taste ◀ / ▶, um einen Menütitel auszuwählen, dann die Taste ▲ / ▼, um eine Menüoption auszuwählen und ◀ / ▶ oder „OK“, um die Option aufzurufen.

Sie können diese Menüs direkt durch Drücken der Farbtasten auf der Fernbedienung aufrufen:

Taste Rot	Tonmenü
Taste Grün	Bildmenü
Taste Gelb,	Menü Funktion
Taste Blau,	Menü Installation.

- Drücken Sie die Taste „M“ oder , um zum vorhergehenden Menü zurückzukehren.

## Bildmenü

Wählen Sie mit der Taste ◀ / ▶ das erste Symbol. Das Bildmenü erscheint auf dem Bildschirm.

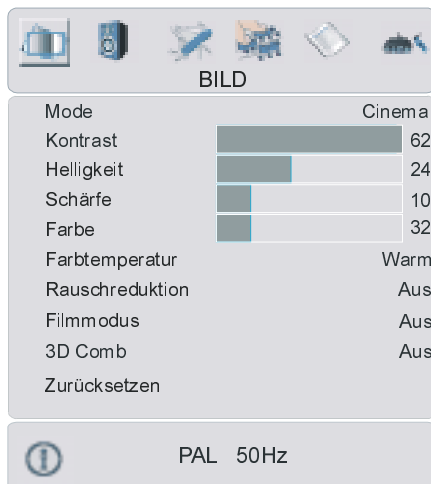

## Mode

Wählen Sie **Mode** mit den Tasten ▲ / ▼. Drücken Sie die Taste ◀ / ▶, um eine der folgenden Optionen auszuwählen: **Natürlich**, **Cinema** und **Dynamic**.

## Kontrast

Wählen Sie **Kontrast** mit der Taste ▲ / ▼. Drücken Sie die Taste ▶, um den Kontrast zu erhöhen. Drücken Sie die Taste ◀, um den Kontrast zu verringern. Der Kontrast kann zwischen 0 und 63 eingestellt werden.

## Helligkeit

Wählen Sie **Helligkeit** mit der Taste ▲ / ▼. Drücken Sie die Taste ▶, um die Helligkeit zu erhöhen. Drücken Sie die Taste ◀, um die Helligkeit zu verringern. Die Helligkeit kann zwischen 0 und 63 eingestellt werden.

## Schärfe

Wählen Sie **Schärfe** mit der Taste ▲ / ▼. Drücken Sie die Taste ▶, um die Schärfe zu erhöhen. Drücken Sie die Taste ◀, um die Schärfe zu verringern. Die Schärfe kann zwischen 0 und 31 eingestellt werden.

## Farbe

Wählen Sie **Farbe** mit der Taste ▲ / ▼. Drücken Sie die Taste ▶, um die Farbstärke zu erhöhen. Drücken Sie die Taste ◀, um die Farbstärke zu verringern. Die Farbstärke kann zwischen 0 und 99 eingestellt werden.

## Farbton

Diese Option wird im Bildmenü angezeigt, wenn das TV-Gerät ein NTSC-Signal empfängt. Wählen Sie **Einstellung des Farbtons** mit der Taste ▲ / ▼. Drücken Sie die Taste ▶, um den Farbton zu erhöhen. Drücken Sie die Taste ◀, um den Farbton zu verringern. Der Farbton kann zwischen -31 und 31 eingestellt werden.

## Farbtemp

Wählen Sie **Farbtemperatur** mit der Taste ▲ / ▼. Drücken Sie die Taste ◀ / ▶, um eine der folgenden Optionen auszuwählen: **Kalt**, **Normal** und **Warm**.

## Rauschreduktion

Diese Funktion wird verwendet, um das Bildrauschen zu verringern und die Bildqualität bei schwachem Signal zu verbessern.

Wählen Sie **Rauschreduktion** mit der Taste ▲ / ▼. Drücken Sie die Taste ◀ / ▶, um die **Rauschreduktion** auf **Aus**, **Niedrig**, **Medium** oder **Hoch** zu stellen.

## Filmmodus

Filme werden mit einer anderen Anzahl an Einzelbildern pro Sekunde aufgenommen als normale Fernsehprogramme.

Wählen Sie **Filmmodus** mit den Tasten ▲ / ▼. Durch Drücken der Taste ◀ / ▶ schalten Sie diese Funktion Ein bzw. Aus. Schalten Sie diese Funktion ein, wenn Sie sich Filme ansehen, um die Szenen mit schnellen Bewegungen besser sehen zu können.

## 3D Comb

3D Kammfilter wird verwendet, um die Farbübergänge und die Farbqualität der Bilder zu verbessern.

Wählen Sie **3D Comb** mit den Tasten ▲ / ▼. Durch Drücken der Taste ◀ / ▶ schalten Sie diese Funktion Ein bzw. Aus.

## Zurücksetzen

Wählen Sie **Zurücksetzen** mit den Tasten ▲ / ▼. Drücken Sie die Tasten ◀ / ▶ oder „OK“, um die Bildmodi auf die Werkseinstellungen zurückzusetzen.

## Tonmenü

Wählen Sie mit der Taste ◀ / ▶ das zweite Symbol. Das Tonmenü erscheint auf dem Bildschirm.



### Lautstärke

Wählen Sie **Lautstärke** mit den Tasten ▲ / ▼. Drücken Sie die Taste ▶, um die Lautstärke zu erhöhen. Drücken Sie die Taste ◀, um die Lautstärke zu verringern. Die Lautstärke kann zwischen 0 und 63 eingestellt werden.

### Equalizer

Wählen Sie **Equalizer** mit den Tasten ▲ / ▼. Drücken Sie die Tasten ◀ / ▶ oder "OK", um zum Menü Equalizer zu gelangen.



Im Menü Equalizer kann der Klangmodus über die Taste ◀ / ▶ auf folgende Optionen gestellt werden: **User, Pop, Rock, Jazz, Flat und Klassik**. Die Einstellungen des Menü Equalizer können nur dann geändert werden, wenn **User** als der **Klangmodus** eingestellt ist. Wählen Sie die gewünschte Frequenz über die ▲ / ▼-Taste und erhöhen oder verringern Sie die Frequenz, indem Sie die ◀ / ▶-Taste drücken.

Drücken Sie die Taste "M", um zum vorhergehenden Menü zurückzukehren.

### Balance

Wählen Sie **Balance** mit der Taste ▲ / ▼. Drücken Sie die Taste ▶, um die Balance nach rechts zu verschieben. Drücken Sie die Taste ◀, um die Balance nach links zu verschieben. Die Balance kann zwischen -31 und 31 eingestellt werden.

### Kopfhörer

Wählen Sie **Kopfhörer** mit den Tasten ▲ / ▼. Drücken Sie die Tasten ◀ / ▶ oder "OK", um zum Menü Kopfhörer zu gelangen.

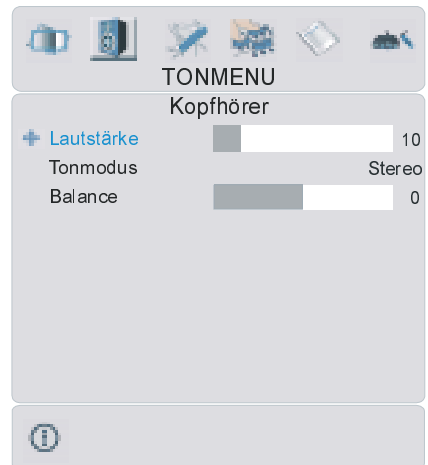

### Lautstärke

Wählen Sie **Lautstärke** mit den Tasten ▲ / ▼. Drücken Sie die Taste ▶, um die Lautstärke des Kopfhörers zu erhöhen. Drücken Sie die Taste ◀, um die Lautstärke des Kopfhörers zu verringern. Die

Lautstärke des Kopfhörers kann zwischen 0 und 63 eingestellt werden.

### Tonmodus

Wählen Sie **Tonmodus** mit den Tasten ▲ / ▼. Drücken Sie die Taste ◀ / ▶, um den Tonmodus zu ändern.

Der Tonmodus wird dazu benutzt, den Tonmodus des Kopfhörers einzustellen und kann entsprechend der Übertragung auf folgende Modi gesetzt werden: **Mono**, **Stereo**, **Dual A** oder **Dual B**.

### Balance (Ausgleich)

Wählen Sie **Balance** mit der Taste ▲ / ▼. Drücken Sie die Taste ▶, um die Balance nach rechts zu verschieben. Drücken Sie die Taste ◀, um die Balance nach links zu verschieben. Die Balance kann zwischen -31 und 31 eingestellt werden.

Drücken Sie die Taste "M", um zum vorhergehenden Menü zurückzukehren.

### Tonmodus

Wählen Sie Tonmodus mit den Tasten ▲ / ▼. Drücken Sie die Taste ◀ / ▶, um den Modus zu ändern.

Sie können zwischen den Modi **Mono**, **Stereo**, **Dual A** oder **Dual B** wählen, jedoch nur, wenn der gewählte Kanal den entsprechenden Modus unterstützt.

Bei zweisprachigen Sendungen (Dual Sound) können Sie die Originalsprache oder die Synchronisationssprache über die Option Modus auswählen.

### AVL

Die Funktion Automatische Lautstärkebegrenzung (Automatic Volume Limiting, AVL) stellt den Klang so ein, dass beim Umschalten zwischen Kanälen mit unterschiedlicher Lautstärke die Lautstärke gleich bleibt.

Durch Drücken der Taste ◀ / ▶ schalten Sie diese Funktion ein und aus.

### Effekt:

Mit dieser Option können Sie den Soundeffekt ein- oder ausschalten. Wenn das aktuelle Soundsystem Mono ist und der Soundeffekt eingeschaltet, wird der Klang so wahrgenommen, als ob er Stereo wäre. Wenn das aktuelle Soundsystem Stereo ist, wird durch Einschalten dieses Effekts der Raumklang tiefer.

Durch Drücken der Taste ◀ / ▶ schalten Sie diese Funktion ein und aus.

### Dynamik Bass

Dynamischer Bass wird zum Erhöhen des Basseffekts des TV-Geräts benutzt.

Wählen Sie **Dynamischer Bass** mit der Taste ▲ / ▼. Stellen Sie über die Taste ◀ / ▶ den Dynamischen Bass auf Niedrig, Hoch oder Aus. Sollten Sie gerne in hoher Lautstärke fernsehen, raten wir von der Einstellung Hoch ab.

### Menü Eigenschaften

Wählen Sie mit der Taste ◀ / ▶ das dritte Symbol. Das Menü Funktion erscheint auf dem Bildschirm.



### Sleep timer

Wählen Sie **Sleep timer** mit den Tasten ▲ / ▼. Der Timer kann über die Taste ◀ / ▶ zwischen AUS und 2 Minuten in 10-Minuten-



Intervallen eingestellt werden. Wenn der Sleep-timer aktiviert ist, schaltet das TV-Gerät nach Ablauf der ausgewählten Zeit automatisch in den Standby-Modus.

## Tastensperre

Sie können diese Funktion verwenden, um zu verhindern, dass Kinder ohne Fernbedienung das TV-Gerät einschalten oder Programme oder Einstellungen verändern.

Die Funktion Tastensperre kann mit der Taste ◀ / ▶ auf **EIN** oder **AUS** gestellt werden. Wenn **Off** (Aus) ausgewählt wird, gibt es keinen Unterschied in der Bedienung Ihres TV-Geräts. Wenn **On** (Ein) gewählt wird, kann das TV-Gerät nur über die Handfernbedienung gesteuert werden. In diesem Fall sind die Tasten am Bedienfeld des TV-Geräts mit Ausnahme der EIN/AUS-Netztaaste auf der Rückseite des Geräts außer Funktion gesetzt. Wenn eine Taste gedrückt wird, erscheint die Meldung "Tastensperre Ein" auf dem Bildschirm.

## Sprache

Wählen Sie **Sprache** mit der Taste ▲ / ▼. Drücken Sie die Taste ◀ / ▶, um die Sprache auszuwählen.

## Ausgang Ext-2

Wählen Sie Ausgang **Ext-2** mit den Tasten ▲ / ▼. Sie können Ausgang **Ext-2** durch Drücken der Taste ◀ / ▶ auf folgende Einstellungen setzen: **TV**, **EXT-1**, **EXT-3**, **EXT-4** oder **EXT-5**.

**Hinweis:** Für **EXT-3** und **EXT-5** ist nur der Audioausgang verfügbar. Die anderen Optionen verfügen sowohl über Audio- als auch Videoausgänge.

## Standard-Zoom

Wählen Sie **Standard-Zoom** mit der Taste ▲ / ▼. Über die Taste ◀ / ▶ können Sie den **Standard-Zoom** auf **Panoramic**, **4:3** oder **14:9 Zoom** einstellen.

Wenn keine Informationen zu WSS (Breitbild) oder Bildseitenformat (Bildgröße)

vorliegen und der Zoom-Modus über die Taste **WIDE** als **Auto** eingestellt wird, wechselt der Modus automatisch in die Standard-Zoom-Einstellungen. Weitere Informationen über den Zoom-Modus finden Sie auf [Seite 19](#).

## Menühintergrund

Wählen Sie **Menü Hintergrund** mit den Tasten ▲ / ▼. Über die Taste ◀ / ▶ können Sie das Menü Hintergrund auf **Transparent** oder **Undurchsichtig** einstellen.

## Bildschirmanzeige Zeitli.

Wählen Sie **Menü Timeout** mit der Taste ▲ / ▼. Über die Taste ◀ / ▶ können Sie das Menü Timeout auf **15 Sek**, **30 Sek** oder **60 Sek** einstellen

## TXT-Sprache

Wählen Sie **Teletext-Sprache** mit der Taste ▲ / ▼. Stellen Sie über die Taste ◀ / ▶ die Teletext-Sprache auf **West**, **East**, **Cyrillic**, **Türk/Gre** oder **Arabic** ein. Standardmäßig ist diese Einstellung West für Westeuropa.

## Menü Installation

Wählen Sie mit der Taste ◀ / ▶ das vierte Symbol. Das Menü Installation erscheint auf dem Bildschirm.

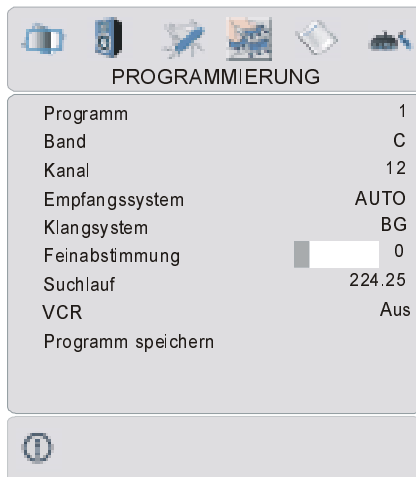

## Programm

Wählen Sie **Programm** mit der Taste ▲ / ▼. Wählen Sie die Programmnummer mit der Taste ◀ / ▶. Alternativ dazu können Sie die Nummer auch über die Zifferntasten auf der Fernbedienung eingeben. Sie können 100 Programme zwischen 0 und 99 speichern.

## Band

Für **Band** können Sie entweder „C“ oder „S“ auswählen, indem Sie die Taste ◀ / ▶ drücken.

## Kanal

**KANAL** kann über die Taste ◀ / ▶ oder die Zifferntasten verändert werden.

## Empfangssystem

Wählen Sie **Empfangssystem** mit der Taste ▲ / ▼. Drücken Sie die Taste ◀ / ▶, um das Empfangssystem auf **PAL**, **PAL60**, **SECAM** oder **AUTO** zu ändern.

Wenn das Tonsystem auf I gestellt ist, ist SECAM als Empfangssystem nicht verfügbar.

**Hinweis:** Im EXT-Modus können Sie zusätzlich noch NTSC 3.58 und NTSC 4.43 auswählen.

## Klangsystem

Wählen Sie **Klangsystem** mit den Tasten ▲ / ▼. Drücken Sie die Taste ◀ / ▶, um das Klangsystem auf **BG**, **DK**, **I** oder **L/L'** zu ändern.

## Feinabstimmung

Wählen Sie **Feinabstimmung** mit den Tasten ▲ / ▼. Drücken Sie die Taste ◀ / ▶, um die Abstimmung einzustellen.

## Suche

Wählen Sie **Suche** mit den Tasten ▲ / ▼. Drücken Sie die Taste ◀ / ▶, um die Programmsuche zu starten. Sobald ein Signal entdeckt wird, stoppt die Suche. Sie haben auch die Möglichkeit, direkt über die Zifferntasten einen Frequenzwert einzugeben.

## VCR (Video-Cassettenrecorder)

- Diese Option ist in allen **Modi verfügbar, außer im EXT-3 und EXT-5 Modus.**
- Wenn Sie eine **VCR**-Quelle von einem dieser Modi sehen möchten, sollten Sie **VCR-Modus** besser auf „Ein“ stellen. Drücken Sie dazu die Tasten ◀ / ▶, während der Cursor auf diesem Symbol steht, um den Modus einzuschalten.
- Wenn Sie eine **DVD** sehen möchten, müssen Sie diese Option auf „Aus“ stellen.

## Programm speichern

Wählen Sie **Programm speichern** mit der Taste ▲ / ▼. Drücken Sie die Tasten ◀ / ▶ oder „OK“, um die Einstellungen zu speichern. Auf dem Bildschirm erscheint die Meldung „Programm gespeichert“.

## Menü Programm

Wählen Sie mit der Taste ◀ / ▶ das fünfte Symbol. Das Menü Programm erscheint auf dem Bildschirm.



01	ITV	11	C - 43
02	ZDF	12	C - 64
03	CH5	13	C - 68
04	C - 02	14	S - 40
05	C - 05	15	-----
06	C - 06	16	-----
07	C - 08	17	-----
08	C - 21	18	-----
09	C - 23	19	-----
10	C - 35	20	-----

Durch Bewegen des Cursors in vier Richtungen können Sie auf einer Seite 20 Programme erreichen. Sie können den Cursor in den Seiten auf oder ab bewegen, indem Sie die Navigationstasten drücken, um alle dieser Programme im TV-Modus zu sehen (außer dem AV-Modus).

Mit der Cursorbewegung erfolgt automatisch die Programmauswahl.

### Name:

Sie können den Namen eines ausgewählten Programmes durch Drücken der Taste ROT ändern.

Der erste Buchstabe des ausgewählten Namens beginnt zu blinken. Drücken Sie die Taste ▲ / ▼, um diesen Buchstaben zu ändern und die Taste ◀ / ▶, um die anderen Buchstaben auszuwählen. Speichern Sie den Namen, indem Sie die Taste ROT drücken.

### Einfügen:

Wählen Sie das einzufügende Programm über die Navigationstasten aus. Drücken Sie auf die Taste GRÜN. Verschieben Sie das ausgewählte Programm mit Hilfe der Navigationstasten zum gewünschten Programmplatz und drücken Sie erneut die Taste GRÜN.

### Löschen:

Drücken Sie die Taste GELB, um ein bestehendes Programm zu löschen. Wenn Sie die Taste GELB nun erneut drücken, wird das ausgewählte Programm aus der Programmliste gelöscht und die anderen Programme rücken entsprechend nach oben.

### APS (Autoprogrammierung)

Wenn Sie die Taste BLAU für APS drücken, erscheint folgender Warnhinweis auf dem Bildschirm.



Wenn Sie Ihre bestehende Programmliste nicht löschen möchten, drücken Sie die Taste BLAU, um APS abzubrechen.

Um APS durchzuführen, wählen Sie über die Taste ◀ / ▶ erst das Land aus und drücken Sie anschließend die Tasten ROT oder „OK“.



Nach Abschluss des APS wird eine Programmliste auf dem Bildschirm angezeigt.

### Menü Quelle

Wählen Sie mit der Taste ◀ / ▶ das sechste Symbol. Das Menü Quelle erscheint auf dem Bildschirm.

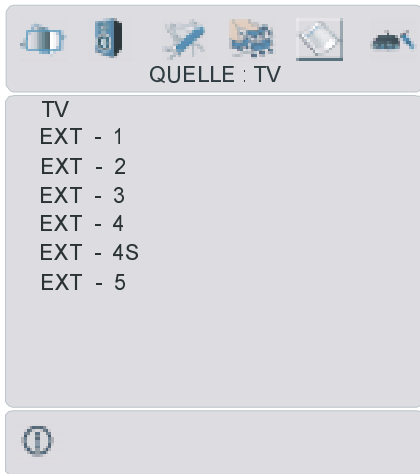

Heben Sie im Menü Quelle über die Taste  $\blacktriangle$  /  $\blacktriangledown$  eine Quelle hervor und wechseln Sie in diesen Modus, indem Sie auf die Tasten  $\blacktriangleleft$  /  $\blacktriangleright$  oder „OK“ drücken.

## Andere Eigenschaften

### TV Status

**Programmnummer**, **Programmname**, **Klanganzeige** und **Zoom-Modus** werden an der rechten oberen Seite des Bildschirms angezeigt, wenn ein neues Programm eingegeben oder die Taste gedrückt wird.

### Stummschaltungs-Anzeige

Wenn diese Funktion aktiviert ist, wird sie auf der linken oberen Seite des Bildschirms angezeigt.



Um die Stummschaltung wieder auszuschalten, gibt es zwei Alternativen: Sie können die Taste drücken oder alternativ dazu einfach den Lautstärkepegel höher oder niedriger stellen.

## PIP- und PAP-Modi

Drücken Sie die -Taste, um in den PIP-Modus zu wechseln.

Im PIP-Modus wird innerhalb des Hauptbildes ein kleines Bild (PIP-Bild) eingeblendet. Für das PIP-Fenster stehen eine Größe und 4 Positionen (links oben, rechts oben, links unten und rechts unten) zur Auswahl. Um die PIP-Position zu verändern, können Sie die Taste verwenden. Das Seitenverhältnis des PIP-Fensters ist mit 4:3 festgelegt.

Wenn der PIP-Modus aktiv ist, ist das PIP-Fenster standardmäßig das aktive Fenster, wobei das aktive Fenster durch eine weiße Umrandung hervorgehoben wird. Das aktive Fenster kann durch Drücken der Taste  $\blacktriangleleft$  /  $\blacktriangleright$  geändert werden. Die Statusinformation OSD gehört zum aktiven Fenster. Der Platz der Status-OSDs ist für beide Fenster gleich.

Drücken Sie nochmals die -Taste, um den PIP-Modus zu verlassen.

Drücken Sie die -Taste, um in den PAP-Modus zu wechseln.

Im PAP-Modus erscheinen zwei gleich große Bilder auf dem Bildschirm. Die Bildseitenverhältnisse des Fensters sind festgelegt.

Wenn Sie in den PAP-Modus schalten, wird das Hauptfenster im PIP-Modus auf der rechten Seite des Bildschirms dargestellt. Das aktive Fenster kann durch Drücken der Taste  $\blacktriangleleft$  /  $\blacktriangleright$  geändert werden.

Drücken Sie nochmals die -Taste, um den PAP-Modus zu verlassen.

Im PAP-Modus gelten die selben Beschränkungen für die Bildquelle wie im PIP-Modus. Es ist nicht möglich, 2 verschiedene Kanäle vom TV-Tuner gleichzeitig anzuzeigen.

## Standbild

Sie können das Bild auf dem Bildschirm anhalten, indem Sie die Taste **OK** drücken. In den **PIP-** und **PAP-Modi** kann nur das Hauptbild angehalten werden.

## Zoom-Modi

Der Zoom-Modus kann durch Drücken der Taste **WIDE** geändert werden. Sie können die Bildschirmgröße in Übereinstimmung mit dem Bildverhältnis einstellen. Wählen Sie den optimalen Modus aus den folgenden **ZOOM-Modi** aus:

### AUTO:

Wenn ein **WSS-Signal** (Wide Screen Signaling = Breitbildsignal) mit dem Bildverhältnis im Sendesignal oder im Signal von einem externen Gerät enthalten ist, ändert das TV-Gerät automatisch den **ZOOM-Modus** in Übereinstimmung mit dem **WSS-Signal**.

- Wenn der **AUTO-Modus** wegen schlechter Qualität des **WSS-Signals** nicht richtig funktioniert, oder wenn Sie den **ZOOM-Modus** selbst ändern wollen, können Sie händisch zu einem anderen **ZOOM-Modus** wechseln.

### Voll:

Hier kann man die linke und die rechte Seite eines normalen Bildes (Bildseitenformat 4:3) gleichmäßig ausdehnen, um die TV-Breitwand auszufüllen.



- Für Bilder mit einem Bildseitenformat von 16:9, die zu einem normalen Bild (Bildseitenformat von 4:3) verkleinert worden sind, verwenden Sie zur Wiederherstellung des ursprünglichen Formats den **Voll-Modus**.

### Kino:

Mit dieser Funktion wird ein breites Bild (Bildseitenformat von 16:9) auf volle Bildschirmgröße gezoomt.

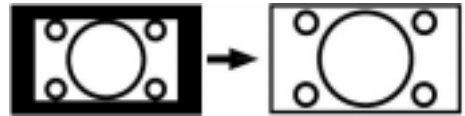

### 16:9 Untertitel:

Mit dieser Funktion wird ein breites Bild (Bildseitenformat von 16:9) mit Untertiteln auf volle Bildschirmgröße gezoomt.



### Standardmäßige Zoom-Modi:

#### 4:3

Wird dazu verwendet, ein normales Bild (Bildseitenformat von 4:3) so zu betrachten, als wäre es sein ursprüngliches Format.



#### 14:9 Zoom:

Mit dieser Funktion wird ein breites Bild (Bildseitenformat von 14:9) bis zu den oberen und unteren Grenzen des Bildschirms gezoomt.



#### Panorama:

Hier kann man die linke und die rechte Seite eines normalen Bildes (Bildseitenformat 4:3) ausdehnen, um den Bildschirm auszufüllen, ohne dabei das Bild unnatürlich erscheinen zu lassen.



Der obere und der untere Teil des Bildes sind leicht abgeschnitten.

## Teletext

Teletext ist ein Informationssystem, das Text auf Ihrem Fernsehbildschirm anzeigt. Mit Hilfe des Teletext-Informationssystems können Sie sich eine Seite ansehen, die Informationen über ein Thema enthält, das sich in der Inhaltsliste (Index) befindet.

### Zum Bedienen von Teletext

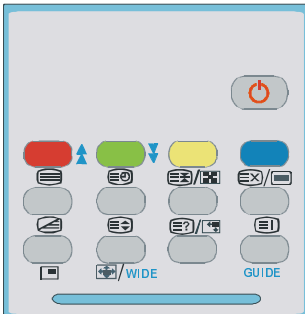

- Wählen Sie eine TV-Staion aus, die Teletext überträgt.
- Drücken Sie die Taste . In der Regel wird die Inhaltsliste (Index) auf dem Bildschirm angezeigt.



### Zum Auswählen einer Teletextseite

- Drücken Sie die entsprechende Zifferntaste für die benötigte Teletext-Seitennummer.



Die ausgewählte Seitennummer wird in der oberen linken Ecke des Bildschirms angezeigt. Der Teletext-Seitenzähler sucht die ausgewählte Seitennummer und zeigt die betreffende Seite dann auf dem Bildschirm an.

- Um die Teletext-Seiten umzublättern, drücken Sie die Taste .
- Um die Teletext-Seiten zurückzublättern, drücken Sie die Taste .



### Zum Auswählen einer Indexseite

- Mit der Taste  blättern Sie zurück zur Indexseite (in der Regel Seite 100).



### Zum Auswählen von Teletext über ein TV-Programm

- Drücken Sie die Taste . Der Text ist nun dem Programm auf dem Bildschirm vorgeblendet.
- Drücken Sie erneut die Taste , um wieder zur Teletextseite zurückzukehren.

### Zum Auswählen von Text mit doppelter Höhe



- Drücken Sie die Taste , um die obere Hälfte der Informationsseite mit doppelt vergrößertem Text anzuzeigen.
- Drücken Sie erneut die Taste , um die untere Hälfte der Informationsseite mit doppelt vergrößertem Text anzuzeigen.
- Drücken Sie nun erneut die Taste , um auf die ursprüngliche Seite mit dem normal großen Text zurückzukehren.

### Zum Anzeigen „versteckter“ Informationen

- Wenn Sie die Taste  drücken, werden die Antworten eines Quizes oder einer Spieleseite eingeblendet.
- Wenn Sie die Taste  erneut drücken, werden diese Antworten wieder ausgeblendet.



### Zum Anhalten der automatischen Seitenänderung

Die von Ihnen ausgewählte Teletextseite enthält eventuell mehr Informationen als auf dem Bildschirm zu sehen ist. Diese restlichen Informationen werden nach einer gewissen Zeit angezeigt.

- Drücken Sie erneut die Taste , um die automatische Seitenänderung anzuhalten.
- Drücken Sie erneut die Taste , um die Seitenänderung zuzulassen.

## Zum Auswählen einer Subcode-Seite

Subcode-Seiten sind Unterabschnitte von langen Teletextseiten, deren Informationen zu umfangreich sind, um auf einmal angezeigt werden zu können.

- Wählen Sie die benötigte Teletextseite aus.
- Drücken Sie die Taste .
- Geben Sie die betreffende Subcode-Seitennummer ein, indem Sie vier Zifferntasten drücken (z.B. 0001).
- Wenn die Subcode-Seite nicht innerhalb kurzer Zeit angezeigt wird, drücken Sie die Taste . Auf dem Bildschirm erscheint das TV-Programm.
- Die Teletextseitenzahl wird in der oberen linken Ecke des Bildschirms angezeigt, sobald sie gefunden wurde.
- Drücken Sie erneut die Taste , um die gewünschte Teletextseite anzuzeigen.

## Zum Verlassen des Teletextes



- Drücken Sie die Taste . Der Bildschirm schaltet in den TV-Modus um.

## Zum Anzeigen der Uhrzeit

- Wenn Sie ein TV-Programm sehen, das auch Teletext sendet, drücken Sie die Taste . Die aktuelle Zeitinformation aus dem Teletext wird auf dem Bildschirm angezeigt.
- Wenn das Programm, das Sie gerade sehen, kein Teletext hat, wird keine Zeitinformation angezeigt.

## Fastext

Ihr Fernsehgerät unterstützt das 1000-Seiten-Teletextsystem. Wenn die Seitenzahl einer der eingespeicherten 1000 Seiten eingegeben wird, sucht das System nicht etwa nach der gewünschten Seite, sondern zeigt diese Seite automatisch an. Sollte sich die betreffende Seitenzahl nicht im Speicher befinden, sucht das System nach der gewünschten Seite und speichert sie anschließend.

- Um die Teletext-Seiten umzublättern, drücken Sie die Taste .
- Um die Teletext-Seiten zurückzublättern, drücken Sie die Taste .

## Fastext

Die Themenüberschrift für die Informationen haben eventuell eine bestimmte Farbe.



- Drücken Sie die betreffenden Tasten (**ROT**, **GRÜN**, **GELB** oder **BLAU**), um die betreffende Seite schnell aufrufen zu können.

## TOP-Text

Der TOP-Text-Betriebsmodus wird gemäß der Übertragung automatisch aktiviert.

- Wenn TOP-Text übertragen wird, erscheinen farbige Tasten in der Statusleiste.
- Wird kein TOP-Text übertragen, wird die Statusleiste nicht eingeblendet.

Die Themenüberschrift für Informationen kann sich in einem farbigen Kästchen befinden.

Im Top-Modus rufen die  oder -Befehle die nächste bzw. vorherige Seite auf. Wird kein TOP-Text übertragen, kann es im Falle von der Eingabe dieser Befehle zu einem Bildumlauf kommen. Dann kann Seite 100 z.B. so wirken, als wäre sie eine Zahl über 199.

## Das Anschließen von Zusatzgeräten

Es gibt eine Vielzahl an Audio- und Video-Geräten, die Sie an Ihr Fernsehgerät anschließen können.

Im folgenden Anschluss-Diagramm können Sie sehen, an welcher Stelle der Rückseite des Fernseh-Geräts die unterschiedlichen (optionalen) Geräte angeschlossen werden kann.

### High Definition

Ihr LCD-Gerät kann High-Definition-Bilder von Geräten wie High-Definition-Satellitenreceivern oder -DVD-Playern anzeigen. Diese Geräte müssen über die HDMI-Buchse (EXT-5) oder die Component-Buchse (EXT-3) angeschlossen werden. Diese Buchsen können 720p- oder 1080i-Signale empfangen.

### Über Scart

LCD-TV verfügt über 2 Scart-Buchsen. Wenn Sie Zusatzgeräte (z.B. Video, Decoder etc.) mit Scarts an Ihr TV-Gerät anschließen wollen, verwenden Sie die Eingänge SCART 1 oder SCART 2.

Wenn ein externes Gerät über die Scartanschlüsse angeschlossen wird, schaltet das Gerät automatisch in den AV-Modus.

- Schließen Sie keine digitalen Settop-Boxen über Scart 1 an. Verwenden Sie dafür Scart 2.

### Über Antenneneingang

Wenn Sie an Ihr TV-Gerät andere Geräte wie Videorecorder oder Decoder anschließen wollen, das Gerät aber keinen Scart-Anschluss hat, sollten Sie es an den Eingang ANT Ihres TV-Geräts anschließen.

**Wenn der VCR über den Antenneneingang angeschlossen ist, sollten Sie Programm 0 dafür nutzen.**

### Decoder

Kabelfernsehen bietet eine große Auswahl an Fernsehprogrammen. Die meisten dieser Programme stehen kostenlos zur

Verfügung, während man für andere zahlen muss. Sollten Sie daran Interesse haben, müssen Sie sich bei dem betreffenden Fernsehsender anmelden, dessen Programme sie empfangen möchten. Dieser Sender wird Ihnen daraufhin einen entsprechenden Decoder zusenden, mit dessen Hilfe die Programme entschlüsselt werden können.

Sollten Sie weitere Informationen zu diesem Thema wünschen, wenden Sie sich an Ihren Händler. Darüber hinaus finden Sie einige Informationen in der mit ihrem Decoder mitgelieferten Broschüre.

### Anschließen eines Decoders mit Antennenbuchse an Ihr TV-Gerät

- Anschluss des Antennenkabels.

### Anschließen eines Decoders ohne Antennenbuchse an Ihr TV-Gerät

- Schließen Sie den Decoder mit einem Scart-Kabel an **SCART 1** Ihres TV-Geräts an.

### TV und Videorecorder

- Anschluss der Antennenkabel.

Um eine bessere Bildqualität zu erreichen, ist es ratsam, außerdem ein Scartkabel über **SCART**-Buchsen anzuschließen.

### NTSC-Wiedergabe

Um diese Option nutzen zu können, gehen Sie wie folgt vor:

- Schließen Sie einen NTSC-Videorecorder an den Scartanschluss an der Rückseite des TV-Gerätes an.
- [Schließen Sie den NTSC-Videorecorder an die RCA-Buchsen an der Seite des TV-Gerätes an.](#)

Drücken Sie dann die Taste **(AV)**, um die betreffende Quelle auszuwählen.

### Kopierfunktion

Quellenauswahl für **VCR**-Aufnahmen.

- Wählen Sie Menü **Eigenschaften**.
- Wählen Sie **Ausgang Ext-2** mit den Tasten **◀/▶**.
- Wählen Sie einen Quelle aus, von der das



Bild kopiert werden soll.

## Suchern und Speichern des Testsignals des Videorecorders

- Stecken Sie das Antennenkabel von der Antennenbuchse des Videorecorders aus.
- Schalten Sie Ihr TV-Gerät ein und stellen Sie den Videorecorder auf Testsignal. (Sehen Sie im Handbuch des Videorecorders nach).
- Gehen Sie in das Menü **Installation** und wählen Sie **Suche** aus.
- Suchen Sie das Testsignal Ihres Videorecorders, so wie Sie das Fernsehsignal suchen und speichern. Speichern Sie das Testsignal unter Programmnummer 0.
- Stecken Sie das Antennenkabel wieder in die Antennenbuchse Ihres Videorecorders ein, wenn Sie das Testsignal gespeichert haben.

## Kamera und Camcorder

### An den AV-Eingang anschließen

Schließen Sie Ihre Kamera oder Ihren Camcorder an den AV (EXT-4)-Eingang an der rechten Seite des TV-Geräts an.

- Schließen Sie Ihre Geräte über die **VIDEO-** (gelb), **AUDIO R-** (rot) und **AUDIO L-** (weiß)-Eingänge an das Fernsehgerät an Sie müssen die Buchsen unter Verwendung der gleichen Farben an den Eingang anschließen.

### An den S-VHS-Eingang anschließen

Schließen Sie Ihre Kamera oder Ihren Camcorder an den S-VHS-Eingang (EXT-4S) an der rechten Seite des TV-Geräts an.

- Schließen Sie Ihr externes Gerät mit S-VHS-Kabeln an den S-VHS-Eingang und die Audioeingänge der AV-Eingänge am TV-Gerät an.

## Anschließen des Decoders an den Videorecorder

Einige Videorecorder haben einen speziellen Scartanschluss für Decoder.

- Schließen Sie ein Scart-Kabel zwischen dem Scartanschluss des Decoders und dem speziellen Scartanschluss Ihres Videorecorders an. Sehen Sie im Handbuch des Videorecorders nach.
- Um Ihren Videorecorder an das TV-Gerät anzuschließen, sehen Sie im Abschnitt TV und Videorecorder nach.

Wenn Sie weitere Geräte an das TV-Gerät anschließen wollen, wenden Sie sich bitte an Ihren Händler.

## Anschließen von Kopfhörern

Verwenden Sie die Stereo-Kopfhörerbuchse auf der rechten Seite Ihres TV-Gerätes, um einen Kopfhörer anzuschließen.

## Anschließen externer Geräte

Um externe Lautsprecher an Ihr TV-Gerät anzuschließen, verwenden Sie die Audioausgänge an der rechten Seite des TV-Geräts.

# Antennenanschluss

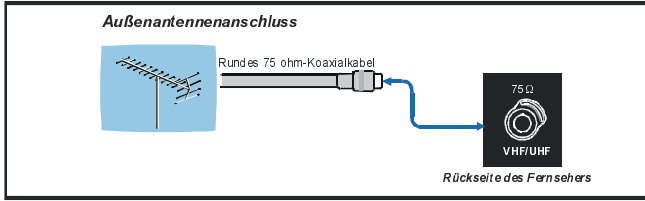

## Anschließen von Zusatzgeräten

...oder schließen Sie die Antenne direkt an Ihr TV-Gerät an...

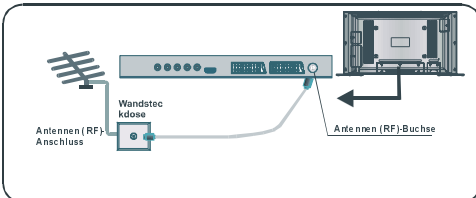

...oder schließen Sie die Antenne über VCR an...

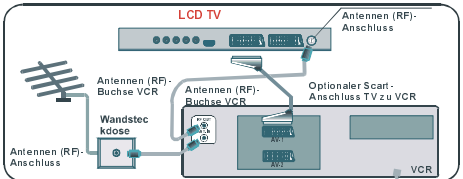

Es wird empfohlen einen Scart-Anschluss zwischen TV und VCR zu verwenden, um eine bessere Bild- und Tonqualität zu erreichen. Der Scart-Anschluss ist unerlässlich, wenn Sie ein Stereo-TV-Gerät und einen Stereo-VCR besitzen und den Stereo-Ton Ihrer Geräte auch genießen wollen. Diese Kabel können Sie bei Ihrem Hitachi-Händler oder in jedem guten Elektrofachgeschäft erwerben.

...oder über einen VCR und Satellitendecoder.

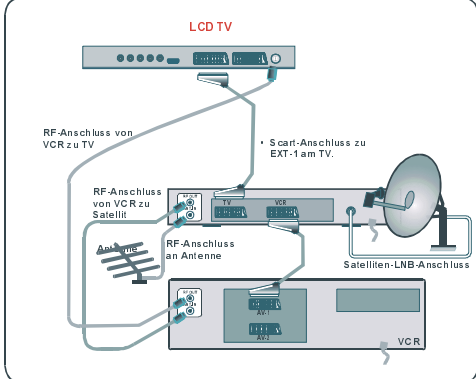

...oder über einen Satellitendecoder...

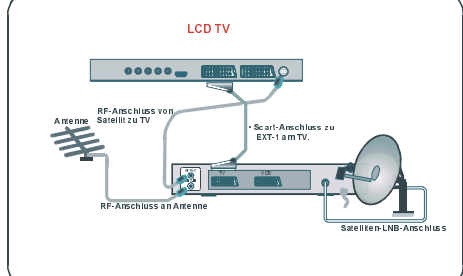

Kopfhöreranschluss

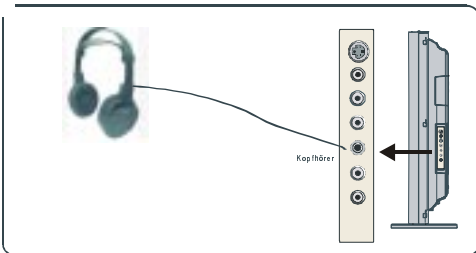

Camcorder-Anschluss

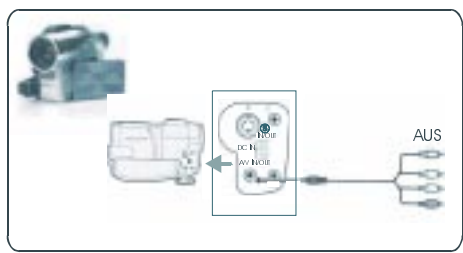

## Tipps

### Bildschirmpflege

Reinigen Sie den Bildschirm mit einem leicht feuchten, weichen Tuch. Verwenden Sie keine aggressiven Reinigungsmittel, da diese Mittel den Bildschirmbelag angreifen können.

### Schlechte Bildqualität

Haben Sie das richtige System ausgewählt? Ist Ihr Fernsehgerät oder Hausantenne zu nahe an nicht geerdeten Audiogeräten oder Neonlichtern, etc?

Berge oder hohe Gebäude können dazu führen, dass Bilder doppelt dargestellt werden oder Geisterbilder entstehen. Manchmal können Sie die Bildqualität verbessern, indem Sie die Antenne anders ausrichten.

Kann das Bild bzw. der Text kaum erkannt werden? Überprüfen Sie, ob Sie die richtige Frequenz eingegeben haben.

Die Bildqualität kann sich verschlechtern, wenn zwei Zusatzgeräte gleichzeitig an den Fernseher angeschlossen werden. Schließen Sie in diesem Fall eines der Zusatzgeräte wieder ab.

### Kein Bild

Ist die Antenne richtig angeschlossen? Sind die Stecker fest mit der Antennenbuchse verbunden? Ist das Antennenkabel beschädigt? Wurden geeignete Stecker verwendet, um die Antenne anzuschließen? Wenn Sie nicht sicher sind, fragen Sie Ihren Händler.

Kein Bild bedeutet, dass Ihr TV-Gerät kein Signal empfängt. Haben Sie die richtigen Tasten auf der Fernbedienung betätigt? Versuchen Sie es noch einmal.

## Ton

Sie hören keinen Ton. Haben Sie den Ton eventuell durch das Betätigen der  Tasten unterbrochen?

Es funktioniert nur ein Lautsprecher. Ist die Balance auf nur eine Seite eingestellt? Siehe Menü Ton.

### Fernbedienung

Das Gerät spricht nicht auf die Fernbedienung an. Möglicherweise sind die Batterien leer. In diesem Fall können Sie den Fernseher immer noch über die Tasten am Gerät bedienen.

Haben Sie das falsche Menü ausgewählt? Drücken Sie die Taste , um zum TV-Modus zurückzukehren oder rufen Sie über die Taste "M" das vorherige Menü auf.

### Keine Lösung:

Schalten Sie Ihr Gerät aus und wieder ein. Sollte das Problem nachher immer noch bestehen, rufen Sie den Kundendienst an und versuchen Sie auf keinen Fall, das Gerät selbst zu reparieren.

## Technische Daten

### TV-ÜBERTRAGUNG

PAL/SECAM B/G D/K K' I/I' L/L'

### EMPFANGSKANÄLE

VHF (BAND I/III)

UHF (BAND U)

HYPERBAND

KABELFERNSEHEN (S1-S20/ S21-S41)

### ANZAHL DER VOREINGESTELLTEN KANÄLE 100

### KANALANZEIGE

Bildschirmanzeige

### RF-ANTENNENEINGANG

75 Ohm (nicht geregelt)

### BETRIEBSSPANNUNG

230V AC, 50 Hz.

### AUDIO

German + Nicam Stereo

### AUDIO OUTPUT POWER ( $W_{RMS}$ ) (%10 THD)

2 x 8

### LEISTUNGS-AUFNAHME (W)

180 W

3 W (Stand-by)

### PANEL

16:9 Display, 32" Bildschirmgröße

### Abmessungen (mm)

ABMESSUNGEN (mm)				
T	B	H	Gewicht (kg)	
180	1054	538	15.1	Mit Fuß
106	921	527	14.3	Ohne Fuß