

Durabase

Bedienungsanleitung

Manuel d'instruction

Istruzioni per l'uso sistema audio portatile

Soundplate HT 961

Barre de son HT 961

Interfaccia audio HT 961

Art.-Nr. 7722.224



Gratulation!

Mit diesem Gerät haben Sie ein Qualitätsprodukt erworben, welches mit grösster Sorgfalt hergestellt wurde. Es wird Ihnen bei richtiger Pflege über Jahre gute Dienste erweisen. Vor der ersten Inbetriebnahme bitten wir Sie, die vorliegende Bedienungsanleitung gut durchzulesen und vor allem die Sicherheitshinweise genau zu beachten.

Félicitations!

En achetant cet appareil, vous venez d'acquérir un produit de qualité fabriqué avec soin. Bien entretenu, cet appareil vous rendra de grands services pendant de nombreuses années. Veuillez lire attentivement ce mode d'emploi avant la première utilisation et bien respecter les consignes de sécurité.

Congratulazioni!

Acquistando questo apparecchio vi siete garantiti un prodotto di qualità, fabbricato con estrema cura. Con una manutenzione adeguata, l'apparecchio garantirà per anni delle ottime prestazioni. Prima della messa in funzione iniziale vi preghiamo di leggere attentamente le presenti istruzioni d'uso e di osservare attentamente le avvertenze di sicurezza.

Inhaltsverzeichnis

Hinweise zur sicheren Verwendung der Anlage	4
Batterie-Sicherheitsrichtlinien	5
Sicherheitshinweise	8
Produktübersicht	10
Fernbedienung	12
Austausch der Batterie in der Fernbedienung	13
Anschlüsse	14
Allgemeiner Betrieb	19
Bluetooth-Betrieb	19
NFC-Betrieb	20
USB-Ladefunktion	20
Fehlersuche	21
Lizenzen	21
Spezifikationen	22
Entsorgung	22
Konformität	23
Garantie	23

Sommaire

Consignes d'utilisation de l'appareil	24
Consignes de sécurité relatives aux piles	25
Instructions de sécurité	28
Présentation du produit	30
Télécommande	32
Remplacement de la pile de la télécommande	33
Branchements	34
Fonctionnement général	39
Utilisation du mode Bluetooth	39
Utilisation de la NFC	40
Recharge USB	40
Dépannage	41
Licences	41
Caractéristiques	42
Élimination	42
Conformité	43
Garantie	43

Indice

Cosa fare e cosa non fare per usare l'apparecchio in maniera sicura	44
Consigli per un uso corretto delle batterie	45
Avvertenze per la sicurezza	48
Panoramica prodotto	50
Telecomando	52
Sostituzione della batteria del telecomando	53
Collegamenti	54
Funzionamento generale	59
Modalità Bluetooth	59
Modalità NFC	60
Caricamento USB	60
Risoluzione dei problemi	61
Licenze	61
Scheda tecnica	62
Smaltimento	62
Conformità	63
Garanzia	63

Hinweise zur sicheren Verwendung der Anlage

- Diese Anlage wurde im Sinne der internationalen Sicherheitsstandards entwickelt und hergestellt, aber wie bei jedem elektrischen Gerät müssen Sie selbst dafür Sorge tragen, dass die grösstmögliche Sicherheit gewährleistet ist.
- Lesen Sie unbedingt die Betriebsanleitung, bevor Sie die Anlage in Betrieb nehmen.
- Stellen Sie sicher, dass alle elektrischen Anschlüsse (inklusive Netzstecker, Verlängerungskabel und Schaltungen zwischen den Teilen der Anlage) ordnungsgemäss und in Einklang mit den Herstelleranweisungen hergestellt wurden. Schalten Sie das Gerät aus und ziehen Sie den Netzstecker, bevor Sie Anschlüsse herstellen oder ändern.
- Fragen Sie unbedingt Ihren Händler, wenn Sie Zweifel bezüglich Installation, Betrieb oder Sicherheit Ihrer Anlage haben.
- Seien Sie vorsichtig mit Glasplatten oder -türen an der Anlage.
- Verlegen Sie das Netzkabel so, dass niemand darauf tritt, es nicht eingeklemmt, zerkratzt oder übermässig beansprucht, daran gezogen oder erhitzt wird.
- **ACHTUNG:** Entfernen Sie keine festen Abdeckungen, da dies zu einer gefährlichen Spannungsentladung führen kann.
- **ACHTUNG:** Verstopfen Sie die Lüftungsschlitze der Anlage nicht mit Gegenständen wie Zeitungen, Tischtüchern, Vorhängen, etc. Eine Überhitzung kann die Anlage beschädigen und ihre Lebensdauer verkürzen.
- Sorgen Sie dafür, dass keine Flüssigkeiten auf die Anlage tropfen oder spritzen können und stellen Sie keine mit Flüssigkeit gefüllten Gegenstände, wie z.B. Vasen darauf.
- **ACHTUNG:** Stellen Sie keine heissen Gegenstände oder offene Feuerquellen wie z.B. Kerzen oder Nachtlichter auf oder in die Nähe der Anlage. Bei hohen Temperaturen könnten die Kunststoffteile schmelzen und einen Brand auslösen.
- Verwenden Sie keine provisorischen Ständer und befestigen Sie die Füsse NIEMALS mit Holzschrauben
- Montieren Sie im Sinne maximaler Sicherheit immer die vom Hersteller genehmigten Ständer

oder Füße mit einer Befestigung entsprechend der Anweisung.

- ACHTUNG: Benutzen Sie während der Fahrt keine Geräte wie z.B. mp3-Player oder Radio, die Sie vom Verkehr ablenken könnten.
- ACHTUNG: Hören Sie niemals mit Kopfhörern laute Musik, da dies zu dauerhaften Gehörschäden führen könnte.
- Lassen Sie die Anlage niemals eingeschaltet, wenn längere Zeit niemand in der Nähe ist.
- Benutzen Sie die Anlage nicht weiter, wenn Sie nicht sicher sind, dass sie ordnungsgemäss funktioniert, oder wenn sie auf irgendeine Weise beschädigt ist. Schalten Sie sie umgehend aus, ziehen Sie den Netzstecker und wenden Sie sich an Ihren Händler.

ACHTUNG:

- Lassen Sie NIEMALS jemanden (vor allem keine Kinder) etwas in die Löcher, Schlitze oder irgendwelche anderen Öffnungen im Gehäuse stecken – dies könnte zu einem tödlichen Stromschlag führen;
- Experimentieren Sie NIEMALS mit elektrischen Geräten irgendwelcher Art. Sicherheit hat immer Vorrang!

Batterie-Sicherheitsrichtlinien

Wenn sie ordnungsgemäss verwendet werden, sind haushaltsübliche Batterien eine sichere und zuverlässige mobile Stromquelle. Bei falscher Handhabung können jedoch Probleme auftreten — z.B. Auslaufen bzw. in Extremfällen besteht sogar Brand- oder Explosionsgefahr. Hier finden Sie ein paar einfache Richtlinien für die sichere Verwendung von Batterien, um Gefahren dieser Art zu vermeiden.

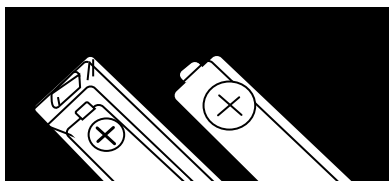

ACHTUNG: Bitte darauf achten, die Batterien richtig (anhand der Plus- und Minus-Markierungen auf der Batterie und auf dem Gerät) einzulegen. Ein falsches Einlegen von Batterien kann zu einem Auslaufen oder in Extremfällen auch zu einem Brand oder einer Explosion führen.

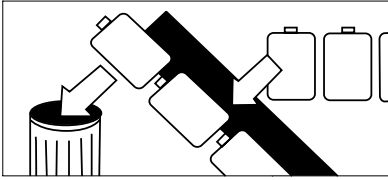

ACHTUNG: Tauschen Sie alle Batterien zur selben Zeit aus. Geben Sie Acht, keine alten und neuen Batterien oder Batterien unterschiedlicher Typen zu vermischen. Dies könnte zu einem Auslaufen oder in Extremfällen auch zu einem Brand oder einer Explosion führen.

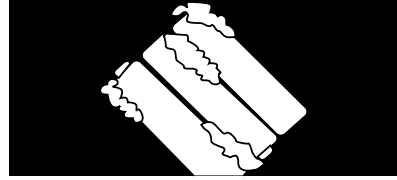

Bitte entfernen Sie leere Batterien aus dem Gerät. Die Batterien sollten auch dann aus dem Gerät genommen werden, wenn dieses längere Zeit nicht benützt wird. Andernfalls könnten die Batterien auslaufen und Schäden verursachen.

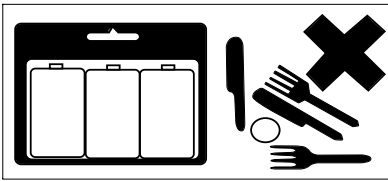

ACHTUNG: Bewahren Sie nicht verwendete Batterien in ihrer Verpackung und nicht in der Nähe von Metallgegenständen auf, die zu einem Kurzschluss und Auslaufen oder in Extremfällen zu einem Brand oder einer Explosion führen könnten.

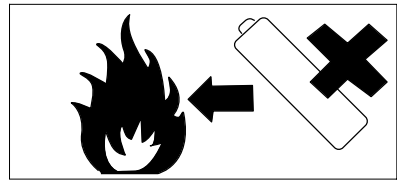

ACHTUNG: Batterien niemals verbrennen, da sie dabei explodieren könnten. Leere Batterien bitte zu den entsprechenden Sammelstellen bringen und nicht im normalen Hausmüll entsorgen.

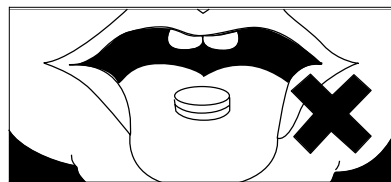

ACHTUNG: Versuchen Sie niemals, gewöhnliche Batterien (z.B. in einem Ladegerät oder durch Erhitzen) aufzuladen. Sie könnten auslaufen, einen Brand verursachen oder sogar explodieren. Es gibt spezielle wieder-aufladbare Batterien, die deutlich als solche gekennzeichnet sind.

ACHTUNG: Bitte beachten Sie, dass Knopfzellenbatterien, die z.B. für Hörgeräte, Spielzeug, Spiele und andere Geräte verwendet werden, von kleinen Kindern leicht verschluckt werden können. Dies ist unter Umständen sehr gefährlich.

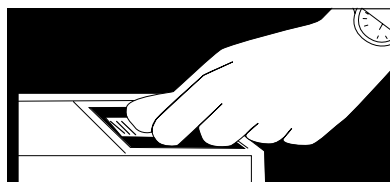
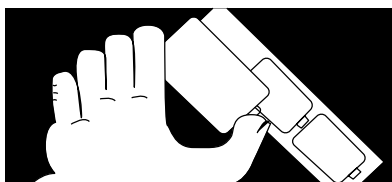

ACHTUNG: Beaufsichtigen Sie Kinder, wenn sie Batterien austauschen, um sicherzustellen, dass diese Richtlinien eingehalten werden.

Stellen Sie sicher, dass die Batterie-fächer fest verschlossen sind.

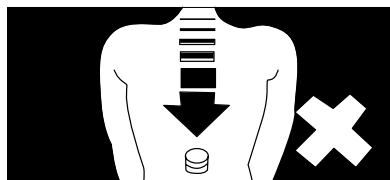
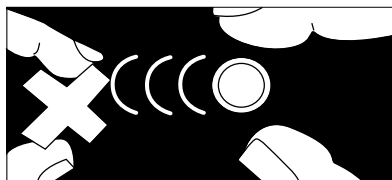

Bewahren Sie Knopfzellen ausserhalb der Reichweite von Kindern auf.

ACHTUNG: Suchen Sie einen Arzt auf, wenn Sie glauben, dass eine Knopfzelle verschluckt wurde.

Sicherheitshinweise

Bitte lesen Sie diese Anleitung sorgfältig durch, bevor Sie die Anlage verwenden und bewahren Sie sie zur späteren Verwendung auf.

Bewahren Sie das Handbuch auf. Bei einer Weitergabe der Anlage an Dritte legen Sie bitte auch dieses Handbuch bei. Bitte sicherstellen, dass die Spannung den Angaben auf dem Typenschild entspricht.

Schäden

- Bitte untersuchen Sie die Anlage nach dem Auspacken auf Schäden.
- Benutzen Sie die Anlage nicht weiter, wenn Sie nicht sicher sind, dass sie ordnungsgemäss funktioniert, oder wenn sie auf irgendeine Weise beschädigt ist. Schalten Sie sie umgehend aus, ziehen Sie den Netzstecker und wenden Sie sich an Ihren Händler.

Aufstellen der Anlage

- Die Anlage muss auf einer ebenen, stabilen Fläche aufgestellt werden und sollte keinen Vibrationen ausgesetzt werden.
- Stellen Sie die Anlage nicht auf schiefe oder instabile Flächen,

da sie sonst zu Boden fallen oder umkippen könnte.

- Die Steckdose sollte sich in der Nähe der Anlage befinden und leicht zugänglich sein.

Temperatur

- Vermeiden Sie extreme (zu hohe oder zu niedrige) Temperaturen. Stellen Sie die Anlage nicht in der Nähe von Wärmequellen wie Heizkörpern oder Gas-/Elektroöfen auf.
- Vermeiden Sie direktes Sonnenlicht oder andere Hitzequellen.

Offenes Feuer

- Stellen Sie niemals Kerzen oder Quellen für offene Flammen auf die Anlage oder in deren Nähe.

Feuchtigkeit

- ACHTUNG: Um die Brand- und Stromschlaggefahr und das Risiko von Schäden an der Anlage zu minimieren, das Produkt vor Regen, Feuchtigkeit, tropfenden oder spritzenden Flüssigkeiten schützen. Stellen Sie keine mit Flüssigkeit gefüllten Gegenstände, wie z.B. Vasen darauf.
- Auf der Anlage verschüttete Flüssigkeiten können schwerwiegen-

de Schäden anrichten. In diesem Fall muss die Anlage sofort vom Stromnetz getrennt werden. Ziehen Sie den Netzstecker und wenden Sie sich an Ihren Händler.

Belüftung

- Um die Stromschlag- und Brandgefahr durch Überhitzung zu minimieren, bitte sicherstellen, dass die Belüftungsschlitze nicht durch Vorhänge und andere Gegenstände verstopft sind.
- Diese Anlage nicht in einem Regal, Einbauschränk oder an anderen beengten Orten aufstellen. Bitte sicherstellen, dass die Anlage ordnungsgemäss belüftet ist.

Sicherheit

- Trennen Sie die Anlage immer von der Stromversorgung, bevor Sie andere Geräte anschliessen/trennen oder die Anlage bewegen.
- Stecken Sie das Gerät bei Gewitter aus.

Stromkabel

- Bitte sicherstellen, dass die Anlage nicht auf dem Stromkabel abgestellt wird, da das Gewicht der Anlage das Kabel beschädigen und ein Sicherheitsrisiko darstellen könnte.

Interferenz

- Stellen Sie die Anlage nicht auf oder in die Nähe von Geräten, die eine elektromagnetische Interferenz verursachen könnten. Dadurch könnte die Betriebsleistung der Anlage beeinträchtigt und Bild oder Ton verzerrt wiedergegeben werden.

Batterien

- Batterien wie jene in der Fernbedienung dieser Anlage könnten von Kleinkindern leicht verschluckt werden. Dies kann gefährlich sein.
- Bewahren Sie lose Batterien für Kinder unerreichbar auf und stellen Sie sicher, dass das Batteriefach fest in der Fernbedienung verankert ist. Suchen Sie einen Arzt auf, wenn Sie glauben, dass eine Knopfzelle verschluckt wurde.
- Bitte entsorgen Sie alte Batterien ordnungsgemäss, wie in diesem Handbuch angegeben.

Beaufsichtigung

- **ACHTUNG:** Bitte achten Sie darauf, dass keine Kinder mit der Anlage und der Fernbedienung spielen.
- **ACHTUNG:** Lassen Sie niemals jemanden (vor allem keine Kinder) etwas in die Löcher, Schlitze oder irgendwelche anderen Öffnungen im

Gehäuse stecken – dies könnte zu einem tödlichen Stromschlag führen.



 **ACHTUNG:** Das Blitzsymbol mit Pfeil im gleichseitigen Dreieck warnt den Benutzer vor einer nicht isolierten, «gefährlichen Spannung» in dieser Anlage. Die hohe Spannung im Inneren des Gehäuses könnte einen Stromschlag verursachen.

 **ACHTUNG:** Das Rufzeichen im gleichseitigen Dreieck weist den Benutzer auf wichtige Betriebs- und Wartungsanweisungen im Handbuch zu dieser Anlage hin.





Service

- **ACHTUNG:** Um die Gefahr eines Stromschlags zu vermeiden, keine Schrauben lösen. Die Anlage enthält keine Teile, die vom Benutzer gewartet werden könnten. Alle Wartungsarbeiten nur von qualifiziertem Fachpersonal durchführen lassen.
- **ACHTUNG:** Entfernen Sie keine festen Abdeckungen, da dies zu einer gefährlichen Spannungsentladung führen kann.

Wartung

- Bitte vor der Reinigung sicherstellen, dass die Anlage vollständig von der Stromversorgung getrennt ist.
- Reinigen Sie die Anlage nicht mit einem Scheuerschwamm oder scheuernden Reinigungslösungen, da dadurch die Oberfläche beschädigt werden könnte.
- Benutzen Sie für die Anlage bitte keine flüssigen Reinigungsmittel.

Produktübersicht

- 
 - Für die Umschaltung zwischen ON- und STANDBY-Modus.
- 
 - Wahlschalter für die Eingangsquelle.
- 
 - Für die Auswahl des vorhergehenden/nächsten Titels im Bluetooth- und USB-Modus.
- VOL+ / VOL-**
 - Erhöhung/Verringerung der Lautstärke.
- NFC**
 - Wenn Ihr Gerät NFC-fähig ist, halten Sie es in die Nähe des NFC-Etiketts (am besten in weniger als 4 cm Entfernung); danach wird die Verbindung hergestellt.
- 
 - Anschluss an ein USB-Speichermedium.
 - Zum Laden mobiler Geräte.

- 7. **Standby-Anzeige**
- 8. **Fernbedienungssensor**
- 9. **LED-Display**
- 10. **AUX (L/R)-Buchse**
- 11. **COAXIAL**-Buchse
- 12. **HDMI 1 In**-Buchse
- 13. **HDMI 2 In**-Buchse
- 14. **HDMI Out(ARC)**-Buchse
- 15. **AUDIO IN**-Buchse
- 16. **OPTICAL**-Buchse

Oberansicht

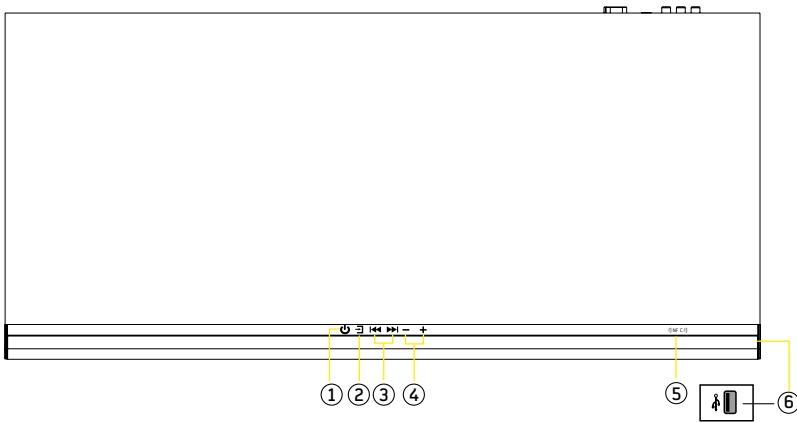



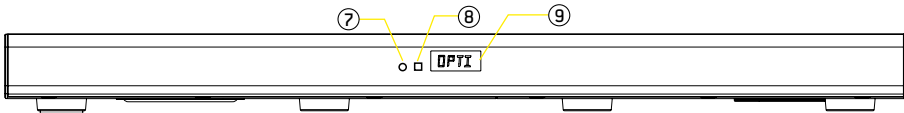

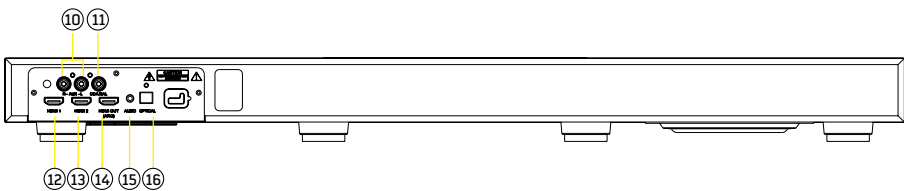

Vorderansicht



Rückansicht



Fernbedienung

1. 
 - Für die Umschaltung zwischen ON- und STANDBY-Modus.
2. 
 - Erhöhung/Verringerung der Lautstärke.
3. 
 - Stumm- und Wiedereinschalten des Tons.
4.  / **AUX**
 - Wiederholt drücken, um die Audioquelle auf und USB zu schalten.
5. **HDMI 1/HDMI 2**
 - Wiederholt drücken, um die Audioquelle auf HDMI 1 und HDMI 2 zu schalten.
6. **AUDIO/AUX**
 - Wiederholt drücken, um die Audioquelle auf AUDIO und AUX (L/R) zu schalten.
7. **OPTI/COAX**
 - Wiederholt drücken, um die Audioquelle auf OPTICAL und COAXIAL zu schalten.
8. **PAIR**
 - Die Taste gedrückt halten, um die Bluetooth-Kopplungsfunktion zu aktivieren und die Verbindung zum aktuell gekoppelten Bluetooth-Gerät zu trennen.
9. 
 - Wiedergabe/Pause im Bluetooth- und USB-Modus.
10. 
 - Für die Auswahl des vorhergehenden/nächsten Titels im Bluetooth- und USB-Modus.

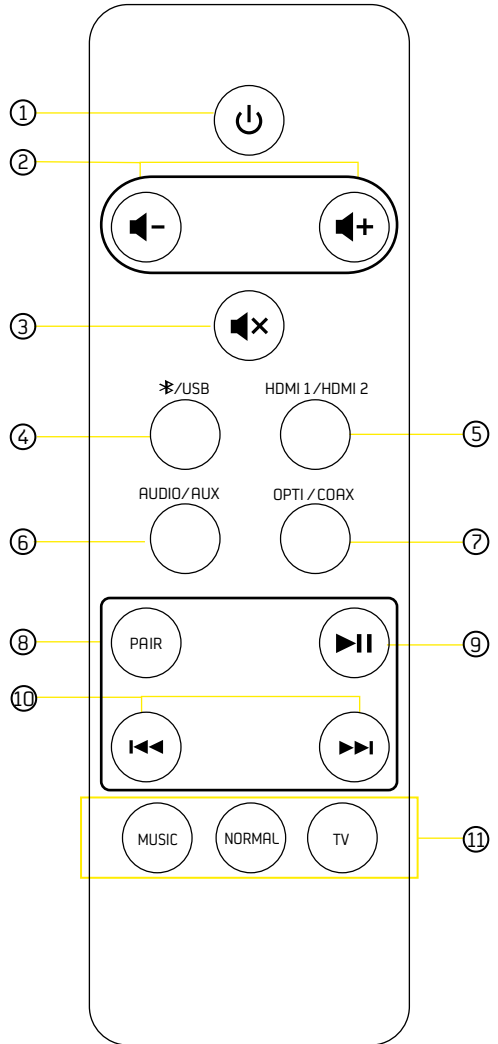

11. **MUSIC/NORMAL/TV**
 - Auswahl eines voreingestellten Klangeffekts.

Austausch der Batterie in der Fernbedienung

1. Wechseln Sie die Batterie der Fernbedienung aus, wenn das Gerät damit nicht mehr betrieben werden kann oder die Lebensdauer beträchtlich verringert ist.
2. Verwenden Sie nur CR2025 3V Lithium-Batterien.
3. Bitte beachten Sie, dass – abgesehen von der Lebensdauer der Batterie – die Beleuchtung und andere Umgebungsbedingungen die Reichweite einer Infrarot-Fernbedienung beeinflussen können.
4. Entsorgung der Batterie:
Batterie und Akkus dürfen nicht im normalen Haushaltsmüll entsorgt werden.

Einlegen der Batterie

1. Nehmen Sie die Batterieabdeckung ab
2. Legen Sie eine Knopfzellenbatterie mit dem «+» nach oben in das Batteriefach ein. Danach das Fach wieder ordnungsgemäss schliessen.

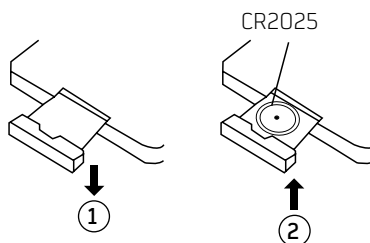

Reichweite der Fernbedienung

- Der Fernbedienungssensor vorne am Gerät reagiert auf Befehle der Fernbedienung bis zu einer Entfernung von max. 6 Metern und innerhalb eines Winkels von max. 60°.

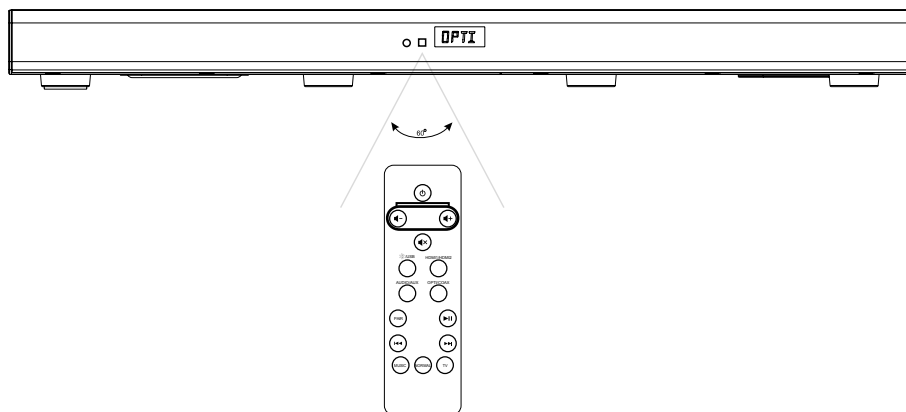

Anschlüsse

Stromanschluss

Vorsicht:

- Schadensrisiko! Bitte achten Sie darauf, dass die Netzspannung dem Wert entspricht, der auf dem Typenschild hinten oder unten an der Anlage aufgedruckt ist.

- Stellen Sie sicher, dass alle anderen Anschlüsse hergestellt wurden, bevor Sie das Netzkabel einstecken.
- Ziehen Sie den Netzstecker, wenn die Anlage länger nicht benützt wird.
- Stecken Sie das Netzkabel in die Wandsteckdose ein.

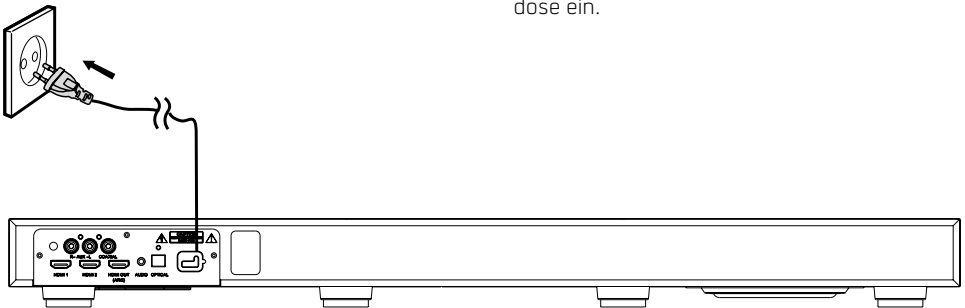

HDMI-Anschluss

Mit kompatiblen TV-Geräten mit HDMI-CEC und ARC

Wenn Sie Ihre Soundbase an ein kompatibles TV-Gerät mit HDMI-EC und ARC (Audio Return Channel) anschliessen, können Sie den Ton Ihres TV-Geräts ohne zusätzliches Audiokabel über Ihre Soundbase abspielen.

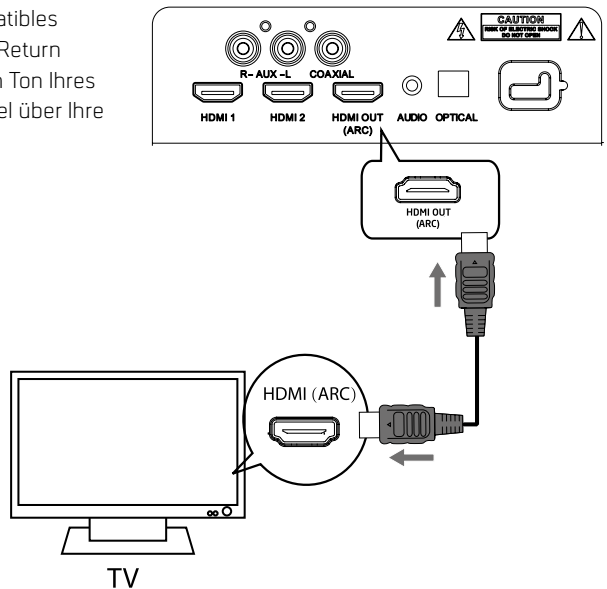

- Verwenden Sie ein High Speed-HDMI-Kabel, das die ARC-Funktion unterstützt (nicht mitgeliefert), um den HDMI OUT (ARC)-Steckverbinder an Ihrer Soundbase mit der HDMI ARC-Buchse an Ihrem TV-Gerät zu verbinden. Für weitere Details zur Position dieser Buchse sehen Sie bitte in der Bedienungsanleitung Ihres TV-Geräts nach.
- Schalten Sie an Ihrem TV-Gerät die HDMI-CEC- und ARC-Funktionen ein. Halten Sie sich dazu bitte an die Anleitung.
- Drücken Sie wiederholt auf SOURCE am Gerät oder auf HDMI 1/HDMI 1 auf der Fernbedienung, um die Eingangsquelle auf HDMI 1 oder HDMI 2 zu schalten. Sobald die Verbindung hergestellt ist, können Sie mit der Fernbedienung des TV-Geräts die Lautstärke einstellen.

Um nur den Ton zu genießen.

Sie können den Ton eines an Ihre Soundbase angeschlossenen Geräts genießen. Stecken Sie dazu ein Ende eines HDMI-Kabels (nicht mitgeliefert) an die HDMI 1- oder HDMI 2-Buchse auf der Rückseite der Soundbase und das andere Ende in die HDMI OUT-Buchse an Ihrem Audiogerät (z.B. DVD-Player, Blu-ray-Player, Spielkonsole...)

- Drücken Sie wiederholt auf SOURCE am Gerät oder auf HDMI 1/HDMI 1 auf der Fernbedienung, um die Eingangsquelle auf HDMI 1 oder HDMI 2 zu schalten.
- Starten Sie die Wiedergabe an Ihrem Audiogerät. Der Ton kommt aus den Lautsprechern der Soundbase.

ACHTUNG: Wenn Ihr TV-Gerät nicht HDMI-CEC- und ARC-kompatibel ist, müssen Sie ein Audiokabel anschließen, um den Ton Ihres TV-Geräts über die Lautsprecher Ihrer Soundbase abzuspielen.

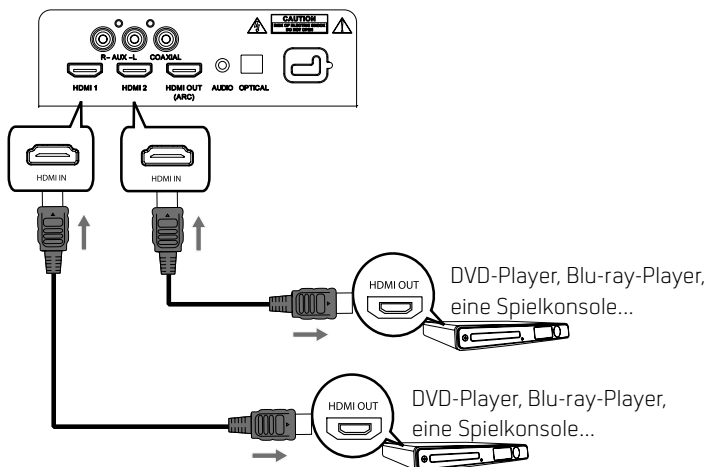

Um Ton und Bild zu genießen.

Sie können den Ton und das Bild eines an Ihre Soundbase angeschlossenen Geräts genießen.

- Stecken Sie dazu ein Ende eines HDMI-Kabels (nicht mitgeliefert) an die HDMI 1- oder HDMI 2-Buchse auf der Rückseite der Soundbase und das andere Ende in die HDMI OUT-Buchse an Ihrem Audiogerät (z.B. DVD-Player, Blu-ray-Player, Spielkonsole...)
- Stecken Sie anschliessend ein Ende eines zweiten HDMI-Kabels (nicht mitgeliefert) an

die HDMI OUT-Buchse der Soundbase und das andere Ende in die HDMI IN-Buchse des TV-Geräts.

- Drücken Sie wiederholt auf SOURCE am Gerät oder auf HDMI 1/HDMI 1 auf der Fernbedienung, um die Eingangsquelle auf HDMI 1 oder HDMI 2 zu schalten.
- Starten Sie die Wiedergabe an Ihrem Gerät. Der Ton Ihres Geräts kommt aus den Lautsprechern der Soundbase und das Bild ist auf dem Bildschirm des TV-Geräts zu sehen.

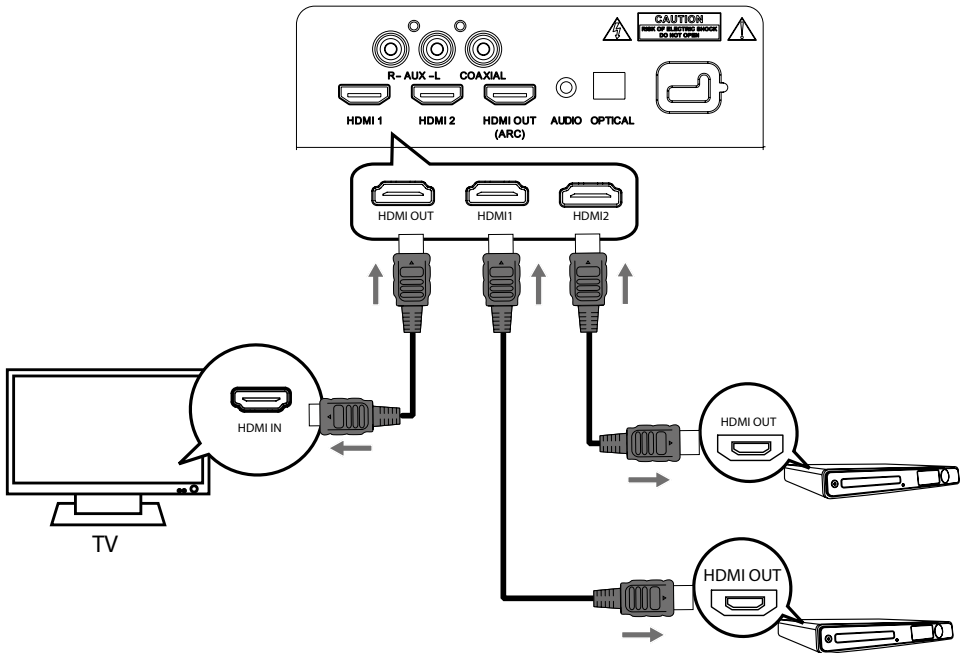

Anschluss am digitalen Eingang

Anschluss der DVD Player-/TV-Ausgänge an die digitalen Eingänge der Soundkarte.

- Entfernen Sie die Schutzkappe der OPTICAL-Buchse. Schliessen Sie die OPTICAL-Ausgangsbuchse des DVD-Players/TV-Geräts mit dem optischen Kabel an die Eingangsbuchse der Soundkarte an.
- Schliessen Sie die COAXIAL-Ausgangsbuchse des DVD-Players/TV-Geräts mit dem Koaxialkabel an die Eingangsbuchse der Soundkarte an.

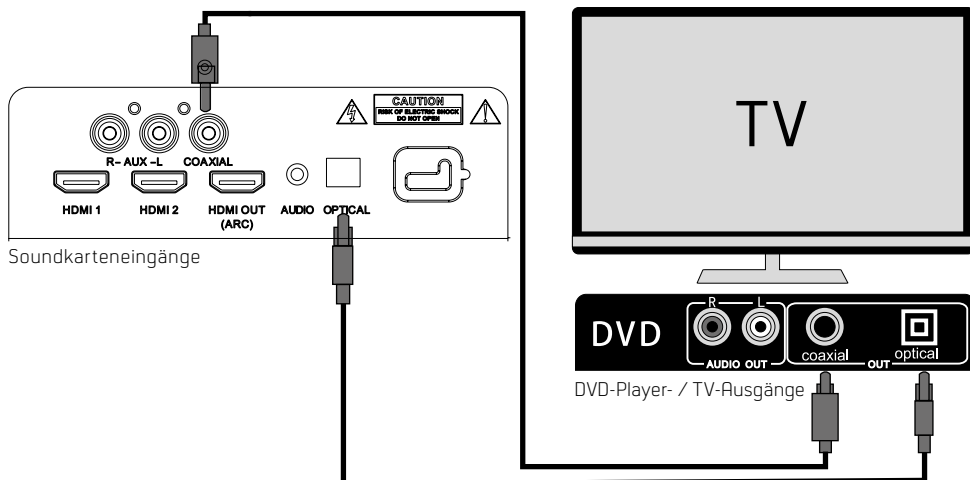

TIPP:

Wenn kein Ton aus der Soundkarte kommt und die Anzeige aufleuchtet, stellen Sie sicher, dass die Audioeinstellungen Ihres Quellgeräts (z.B. DVD-Player, Spielkonsole, TV) am COAXIAL-Eingang auf PCM gestellt ist.

Wenn kein Ton zu hören ist und die OPTICAL-Anzeige aufleuchtet, stellen Sie sicher, dass die Audioeinstellungen der Eingangsquelle (z.B. TV-Gerät, Spielkonsole, DVD-Player, TV-Gerät) am OPTICAL-Eingang auf PCM gestellt ist.

Anschluss am analogen Eingang

Anschluss der DVD Player-/TV-Ausgänge an die analogen Eingänge der Soundkarte.

- Schliessen Sie die DVD Player-/TV-Ausgänge mit dem mitgelieferten RCA-Kabel an die AUX(L/R)-Eingangsbuchse der Soundkarte an.

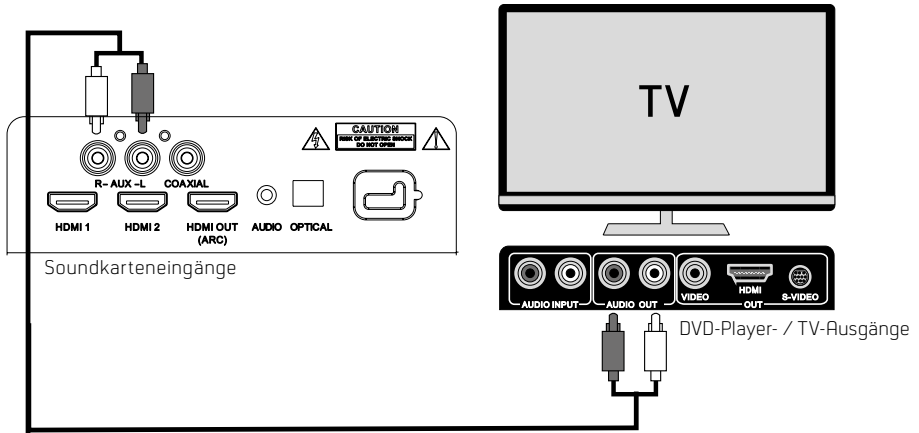

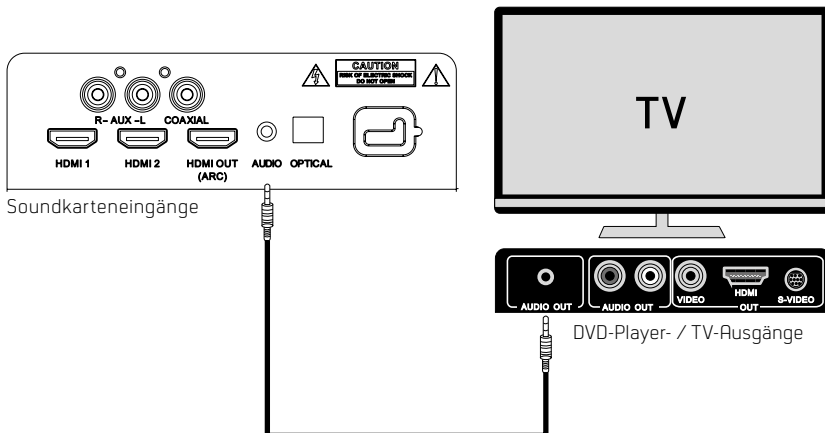

- Schliessen Sie die DVD Player-/TV-Ausgänge mit einem Line In-Audiokabel (Φ 3,5mm) (nicht mitgeliefert) an die AUDIO-Eingangsbuchse der Soundkarte an. (oder schliessen Sie damit die Kopfhörerbuchse eines externen Audiogeräts an die AUDIO IN-Buchse am Gerät [z.B. MP3-Player, Ipad®, oder Iphone®, usw...] an.





Allgemeiner Betrieb

Standby/ON

Wenn Sie das Gerät zum ersten Mal an die Steckdose anschließen, schaltet es sich automatisch ein.





- Drücken Sie die Taste , um das Hauptgerät auszuschalten, die STANDBY-Anzeige leuchtet rot.
- Drücken Sie nochmals die Taste , um das Gerät wieder einzuschalten.
- Ziehen Sie den Netzstecker aus der Steckdose, um die Anlage komplett auszuschalten.

Auswahl des Wiedergabemodus

Drücken Sie wiederholt die Taste  am Gerät, um zwischen BLUETOOTH, USB, OPTICAL, COAXIAL, AUDIO, AUX, HDMI 1 und HDMI 2 hin- und her zu schalten. Oder drücken Sie die Taste , **USB, OPTI, COAX, AUDIO, AUX, HDMI 1 und HDMI 2** auf der Fernbedienung, um die gewünschte Quelle auszuwählen.

ANMERKUNG: Wenn kein Signal vorhanden ist, schaltet sich das Gerät innerhalb von 19 Minuten automatisch aus, um Strom zu sparen.

Einstellung der Lautstärke



- Drücken Sie die Tasten , um die Lautstärke einzustellen.
- Wenn Sie den Ton auf lautlos schalten möchten, drücken Sie die Taste  auf der Fernbedienung. Drücken Sie nochmals die Taste , oder die Tasten , um den Ton wieder einzuschalten.

BITTE BEACHTEN: Wenn die Lautstärke auf über 26 eingestellt wurde, schaltet die Soundbase nach dem Aus- und Wiedereinschalten auf den werkseitig eingestellten Wert von 15 zurück.

Auswahl des Klangeffekts

- Drücken Sie während der Wiedergabe die Taste **MUSIC, NORMAL** oder **TV** auf der Fernbedienung, um den gewünschten, voreingestellten Equalizer auszuwählen.

Betrieb über AUX-/AUDIO IN-/COAXIAL-/OPTICAL-BUCHSE

1. Drücken Sie wiederholt die Taste  am Gerät oder die Taste **AUX, AUDIO, COAX**, oder **OPTI** auf der Fernbedienung, um die gewünschte Quelle auszuwählen.
2. Betreiben Sie Ihr Audiogerät direkt für Wiedergabefunktionen.
3. Drücken Sie die Tasten , um die Lautstärke nach Belieben einzustellen.

Bluetooth-Betrieb

Sie können Titel von einem Mediengerät abspielen, wenn es über Bluetooth mit der Anlage gekoppelt ist.

Koppeln von Bluetooth-fähigen Geräten
Sie müssen Ihr Bluetooth-fähiges Gerät mit dieser Anlage koppeln, wenn Sie die Verbindung zum ersten Mal herstellen.

ANMERKUNG:

- Die Reichweite zwischen der Anlage und einem Bluetooth-Gerät beträgt ca. 10 Meter (ohne, dass sich irgendwelche Gegenstände zwischen dem Bluetooth-Gerät und der Anlage befinden).
- Bevor Sie ein Bluetooth-Gerät mit dieser Anlage koppeln, informieren Sie sich bitte eingehend über die Leistungen des Geräts.

- Jedes Hindernis zwischen dieser Anlage und dem Bluetooth-Gerät kann die Reichweite reduzieren.
- Wenn die Signalstärke schwach ist, könnte die Bluetooth-Verbindung unterbrochen werden, aber das Gerät schaltet sofort wieder in den Kopplungs-Modus.

1. Drücken Sie im ON-Modus die Taste **➤/USB** auf der Fernbedienung, um den Bluetooth-Modus auszuwählen. Wenn die Anlage mit keinem Bluetooth-Gerät gekoppelt wird, wechselt das System automatisch in den Kopplungs-Modus; oder Sie müssen die PAIR-Taste gedrückt halten, um den Kopplungsvorgang zu starten.
2. Aktivieren Sie die Bluetooth-Funktion an Ihrem Gerät und wählen Sie den Suchmodus. Es erscheint **«Durabase Soundplate HT 961»** auf Ihrem Bluetooth-Gerät.
3. Wählen Sie **«Durabase Soundplate HT 961»** aus der Kopplungs-Liste aus. Nach der erfolgreichen Kopplung ist auf dem LED-Display das Kürzel **bT** zu sehen.

TIPPS:

- Wenn bereits eine Verbindung besteht, halten Sie die Taste PAIR auf der Fernbedienung gedrückt, um den Kopplungsmodus wieder zu reaktivieren. Die bestehende Verbindung wird unterbrochen.
- Die Anlage wird auch getrennt, wenn sich das Gerät ausserhalb der Reichweite befindet.
- Wenn Sie Ihr Gerät wieder mit dieser Anlage koppeln möchten, stellen Sie es innerhalb der Reichweite auf.
- Wenn das Gerät ausserhalb der Reichweite gebracht wird, prüfen Sie bitte, sobald es sich wieder innerhalb der Reichweite befindet, ob es noch mit der Anlage verbunden ist.
- Wenn die Verbindung getrennt wurde, befolgen Sie bitte die oben stehenden Anweisungen, um Ihr Gerät wieder mit der Anlage zu koppeln.

NFC-Betrieb

NFC (Near Field Communication) ist eine Technologie für eine drahtlose Kommunikation zwischen NFC-fähigen Geräten (z.B. Mobiltelefone) im Nahbereich.

ANMERKUNG:

1. Wenn Ihr Gerät NFC-fähig ist, halten Sie es in die Nähe des NFC-Etiketts (am besten in weniger als 4 cm Entfernung); danach wird die Verbindung zu diesem Player hergestellt.
2. Sie können die Bluetooth-Verbindung auch über NFC trennen.

USB-Ladefunktion

Sie können ein USB-Kabel in die USB-Buchse stecken, um Mobilgeräte aufzuladen. Die Ausgangsspannung und der Ausgangsstrom betragen 5V/500mA.

WICHTIGER HINWEIS:

Dieses Gerät verfügt über einen Energiesparmodus: Wenn kein Signal vorhanden ist, schaltet sich das Gerät innerhalb von 19 Minuten automatisch aus, um Strom zu sparen (ERP 2-Standard). Bitte beachten Sie, dass eine geringe Lautstärkeneinstellung in der Audioquelle als «kein Audiosignal» erkannt werden könnte: Dies wirkt sich auf die Signalerfassungsfähigkeit des Geräts aus und kann auch zu einer automatischen Umschaltung auf Standby führen. Sollte dies der Fall sein, reaktivieren Sie bitte die Audiosignalübertragung oder erhöhen Sie die Lautstärkeneinstellung am Audioquellgerät (MP3-Player, usw.), um die Wiedergabe wiederaufzunehmen. Bitte kontaktieren Sie das lokale Servicecenter, wenn das Problem weiterhin besteht.

Fehlersuche

Um die Garantie aufrechtzuerhalten, versuchen Sie niemals, das System selbst zu reparieren. Wenn bei der Verwendung dieser Anlage Probleme auftauchen, prüfen Sie erst die folgenden Punkte, bevor Sie den Kundendienst um Hilfe bitten.

Keine Stromzufuhr

- Stellen Sie bitte sicher, dass das Stromkabel richtig angeschlossen ist.
- Überprüfen Sie, ob die Anlage eingeschaltet ist.

Die Fernbedienung funktioniert nicht

- Verwenden Sie die Fernbedienung in der Nähe der Anlage.
- Richten Sie die Fernbedienung auf den Fernbedienungssensor an der Anlage.
- Wechseln Sie die Batterien der Fernbedienung aus.
- Entfernen Sie etwaige Gegenstände zwischen der Fernbedienung und der Anlage.



Es ist ein lautes Brummen bzw. Geräusch zu hören

- Die Stecker und Steckdosen sind schmutzig. Wischen Sie sie mit einem leicht feuchten Tuch und einer geeigneten, nicht scheuernden Reinigungslösung ab.

Das Gerät reagiert nicht auf Tastendruck

- Die Anlage könnte während der Verwendung «einfrieren». Die Anlage an der Netzsteckdose aus- und wieder einschalten.

Kein Ton

- Stellen Sie sicher, dass die Anlage nicht stummgeschaltet ist. Drücken Sie  oder , um den Ton wieder einzuschalten.
- Stellen Sie sicher, dass die Audioeinstellungen der Eingangsquelle (z.B. TV-Gerät,

Spielkonsole, DVD-Player, usw.) während der Verwendung des Optical-Anschlusses auf PCM-Modus gestellt ist.

Ich kann den Bluetooth-Namen dieser Anlage auf meinem Bluetooth-Gerät für die Bluetooth-Kopplung nicht finden

- Überprüfen Sie, ob die Anlage eingeschaltet ist.
- Stellen Sie sicher, dass die Bluetooth-Funktion auf ihrem Bluetooth-Gerät aktiviert ist.
- Das Gerät hat eine Bluetooth-Funktion, die innerhalb von 10 Metern ein Signal empfangen kann. Halten Sie einen Abstand von 10 Metern zwischen beiden Geräten.

Die Anlage schaltet sich während der Wiedergabe automatisch aus

- Erhöhen Sie bitte die Lautstärke auf Ihrem Eingangsquellen-Gerät (DVD-Player/TV-Gerät usw.)

Lizenzen



The terms HDMI and HDMI High-Definition Multimedia Interface, and the HDMI Logo are trademarks or registered trademarks of HDMI Licensing LLC in the United States and other countries.



The Bluetooth® word mark and logos are registered trademarks owned by Bluetooth SIG, Inc. and any use of such marks by WOOX Innovations is under license. Other trademarks and trade names are those of their respective owners.



The N Mark is a trademark or registered trademark of NFC Forum, Inc. in the United States and in other countries.

Spezifikationen

Allgemeines	
Leistungsanforderungen	AC10 0-240V~ 50/60Hz
Stromverbrauch (On-Modus)	19 Watt
Stromverbrauch (Standby-Modus)	< 0,5 Watt
Ausgangsleistung RMS	80 Watt – 20 W × 2 (Lautsprecher) + 40W (Subwoofer)
Klirrfaktor	<1% (1kHz, 1W)
Eingangsempfindlichkeit	5v00 mV
Frequenzantwort	40 Hz – 20KHz
Abmessungen Hauptgerät	720 × 51 × 330 mm (B × H × T)
Bluetooth	
Bluetooth-Version	V 3.0
Reichweite	ca. 10 Meter
Übertragungsfrequenz	2.402~2.480GHz
Protokolle	A2DP/AVRCP
Lautsprecher	
Frontimpedanz	8Ω × 2
Wooferimpedanz	4Ω
Standardzubehör	
Fernbedienung	× 1 Stk.
Bedienungsanleitung	× 1 Stk.
RCA-Kabel (Weiss & Rot)	× 1 Stk.

Elimination

Dieses Produkt darf nicht mit Ihrem anderen Hausmüll entsorgt werden. Als Konsumentin und Konsument sind Sie dazu verpflichtet, alle Elektro- und Elektronikaltgeräte für die fachgerechte Entsorgung dieses gefährlichen Abfalls zurückzugeben. Händler, Hersteller und Importeure wiederum sind verpflichtet, ausgediente Elektro- und Elektronikaltgeräte, die sie im Sortiment führen, kostenlos zurückzunehmen. Das Sammeln und Wiederverwerten von Elektro- und Elektronikaltgeräten schon die natürlichen Ressourcen.

Ausserdem werden Gesundheit und Umwelt durch das Recycling von Elektro- und Elektronikaltgeräten geschützt. Weitere Informationen über Sammelstellen sowie die Entsorgung und Wiederverwertung von Elektro- und Elektronikaltgeräten erfahren Sie beim Bundesamt für Umwelt (BAFU), bei Ihrem örtlichen Entsorger, dem Fachhändler, wo Sie dieses Gerät gekauft haben oder beim Hersteller des Geräts.



Konformität

Das Produkt entspricht den Bestimmungen der nachfolgenden Richtlinien. Die Konformität wird durch Übereinstimmung der aufgeführten Normen gewährleistet.

2006/95/EC

Niederspannungsrichtlinie (LVD)

2004/108/EC

Elektromagnetische Verträglichkeit (EMC)

2011/65/EU

Beschränkung (der Verwendung bestimmter) gefährlicher Stoffe (RoHS)

([EU] Nr. 1275/2008

Ökodesign-Anforderungen an den Stromverbrauch elektrischer und elektronischer Haushalts- und Bürogeräte im Bereitschafts- und im Aus-Zustand

LVD EN 60065
EN 62479

EMC EN 55013
EN 55020
EN 61000-3-2
EN 61000-3-3

Hiermit erklärt Durabase dass das Modell 7722.224 den wesentlichen Anforderungen und weiteren Vorschriften der Richtlinie 1999/5/EG entspricht.

Garantie

Die MIGROS übernimmt während zwei Jahren seit Kaufabschluss die Garantie für Mängelfreiheit und Funktionsfähigkeit des von Ihnen erworbenen Gegenstandes. Die MIGROS kann die Garantieleistung wahlweise durch kostenlose Reparatur, gleichwertigen Ersatz oder durch Rückerstattung des Kaufpreises erbringen.

Weitere Ansprüche sind ausgeschlossen.

Nicht unter die Garantie fallen normale Abnutzung sowie die Folgen unsachgemässer Behandlung oder Beschädigung durch den Käufer oder Drittpersonen sowie Mängel, die auf äussere Umstände zurückzuführen sind.

Die Garantieverpflichtung erlischt bei Reparaturen durch nicht MIGROS-autorisierte Servicestellen. Garantieschein oder Kaufnachweis (Kassabon, Rechnung) bitte sorgfältig aufbewahren. Bei Fehlen desselben wird jeder Garantieanspruch hinfällig.



2 Jahre M-Garantie
2 ans M-garantie
2 anni M-garanzia

MIGROS
Service

Reparatur- oder pflegebedürftige Geräte werden in jeder Verkaufsstelle entgegengenommen.



M-INFOLINE
CH-0800 84 0848
www.migros.ch

Haben Sie weitere Fragen? Die M-Infoline hilft Ihnen gerne weiter unter der
Tel.-Nr.: 0800 84 0848 von Montag bis Freitag
08.00 – 18.30 Uhr
(8 Rp. / Min. von 08.00 – 17.00 Uhr,
4 Rp. / Min von 17.00 – 18.30 Uhr).
E-Mail: m-infoline@mgb.ch

Consignes d'utilisation de l'appareil

- Cet appareil a été conçu et fabriqué dans le respect des normes de sécurité internationales. Comme tout autre appareil électrique, il convient néanmoins de l'utiliser avec précaution pour obtenir les meilleurs résultats et réduire le risque d'accident.
- Lisez les instructions d'utilisation avant d'essayer d'utiliser l'appareil.
- Vérifiez que tous les branchements électriques (y compris la fiche secteur, les rallonges et les interconnexions entre les différentes parties de l'appareil) ont été effectués correctement et conformément aux instructions du fabricant. Éteignez l'appareil et débranchez le cordon d'alimentation avant d'effectuer ou de modifier des branchements.
- Consultez votre revendeur en cas de doute sur l'installation, le fonctionnement ou la sécurité de votre appareil.
- Faites attention aux panneaux et portes en verre de l'appareil.
- Placez le cordon d'alimentation de telle sorte qu'il ne puisse pas être piétiné, écrasé, usé par frottement ou soumis à une usure ou une chaleur excessive.
- ATTENTION: Ne retirez aucun cache fixe pour éviter de vous exposer à des tensions dangereuses.
- ATTENTION: N'obstruez pas les orifices de ventilation de l'appareil avec des objets tels que des journaux, des nappes, des rideaux, etc. Une surchauffe risque d'endommager l'appareil et de réduire sa durée de vie.
- N'exposez pas cet appareil électrique aux éclaboussures, ni à aucun objet rempli de liquide, tel qu'un vase.
- ATTENTION: Ne placez pas d'objets chauds ou de sources de flammes nues, tels que des bougies allumées ou des veilleuses, sur ou à proximité de l'appareil. Des températures élevées peuvent faire fondre le plastique et provoquer des incendies.
- N'utilisez pas de supports improvisés et ne fixez JAMAIS les pieds avec des vis en bois. Pour assurer une sécurité complète, utilisez toujours le support ou les pieds approuvés par le fabricant, avec les fixations fournies, en suivant les instructions.

- ATTENTION: N'utilisez pas d'appareils tels que des postes stéréo ou des radios qui risquent de vous distraire des exigences de sécurité de la circulation.
- ATTENTION: N'utilisez pas les écouteurs à un volume élevé, au risque d'endommager définitivement votre audition.
- Ne laissez pas l'appareil branché sans surveillance pour une longue durée.
- Ne continuez pas à utiliser l'appareil si vous avez un doute quant à son fonctionnement ou s'il est endommagé d'une quelconque façon. Éteignez-le, débranchez-le de la prise de courant et contactez votre revendeur.

ATTENTION:

- Ne laissez jamais personne, en particulier des enfants, mettre des objets dans les trous, dans les fentes ou dans toute autre ouverture de l'appareil. Ceci pourrait causer une électrocution.
- Ne cherchez jamais à deviner quoi que ce soit et ne prenez aucun risque avec un appareil électrique. La prudence est de mise!

Consignes de sécurité relatives aux piles

Utilisées correctement, les piles représentent une source d'alimentation sûre et fiable. Des problèmes peuvent survenir en cas de mauvaise utilisation – et causer des fuites ou, dans des cas extrêmes, un incendie ou une explosion. Voici des consignes d'utilisation simples pour une utilisation sûre des piles.

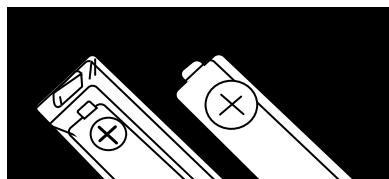

ATTENTION: Veillez à placer les piles correctement, en respectant les signes + et – des piles et de l'appareil. Un mauvais montage peut causer des fuites ou, dans des cas extrêmes, un incendie ou une explosion.

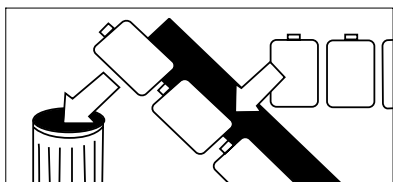

ATTENTION: Remplacez toutes les piles en même temps, en veillant à ne pas mélanger piles usagées et neuves, ou des piles de différents types, car ceci peut provoquer une fuite ou, dans des cas extrêmes, un incendie ou une explosion.

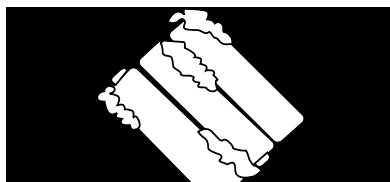

Retirez les piles usagées des appareils et retirez les piles des appareils que vous prévoyez de ne pas utiliser pendant une période prolongée, faute de quoi elles risquent de fuir et de causer des dommages.

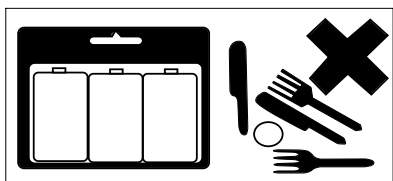

ATTENTION: Stockez les piles inutilisées dans leur emballage, à l'écart de tout objet métallique susceptible de provoquer un court-circuit à l'origine d'une fuite ou, dans des cas extrêmes, d'un incendie ou d'une explosion.

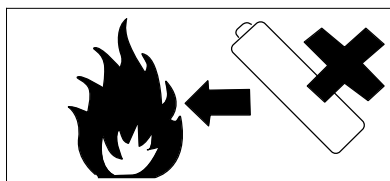

ATTENTION: Ne jetez jamais des piles au feu car elles risquent d'exploser. Recyclez les piles usagées; ne les jetez pas avec les ordures ménagères.



ATTENTION: Ne tentez jamais de recharger des piles ordinaires, que ce soit dans un chargeur ou à l'aide d'une source de chaleur. Les piles risquent de fuir, de provoquer un incendie ou d'exploser. Il existe des piles rechargeables spéciales, conçues à cet effet.

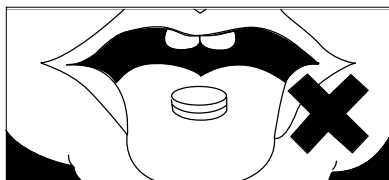

ATTENTION: Gardez à l'esprit que les petites piles bouton, comme celles utilisées dans les prothèses auditives, les jouets, les jeux et les petits appareils, peuvent facilement être avalées par les jeunes enfants.

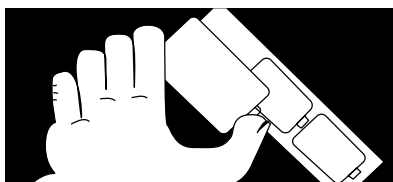

ATTENTION: Surveillez les enfants s'ils remplacent les piles eux-mêmes, pour vous assurer qu'ils suivent ces consignes.

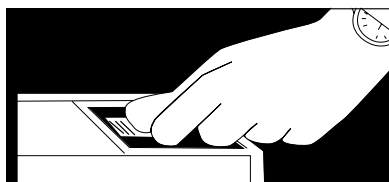

Assurez-vous que le compartiment des piles est bien fixé.

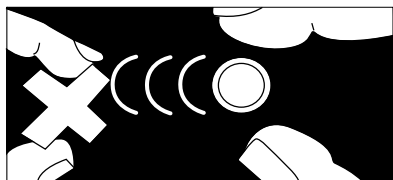

Gardez les piles bouton hors de portée des jeunes enfants.

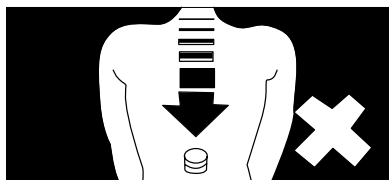

ATTENTION: En cas d'ingestion d'une pile bouton, consultez immédiatement un médecin.

Instructions de sécurité

Lisez attentivement les instructions avant usage et conservez-les à titre de référence ultérieure.

Conservez le manuel. Si vous transmettez l'appareil à un tiers, veuillez à inclure ce manuel. Assurez-vous que la tension indiquée sur la plaque signalétique correspond à la tension de votre réseau.

Dommmages

- Après avoir déballé l'appareil, vérifiez qu'il ne présente aucun dommage.
- Ne continuez pas à utiliser l'appareil si vous avez un doute quant à son fonctionnement, ou s'il est endommagé d'une quelconque façon. Éteignez-le, débranchez-le de la prise de courant et contactez votre revendeur.

Emplacement de l'appareil

- L'appareil doit être placé sur une surface stable et ne pas être soumis aux vibrations.
- Ne posez pas l'appareil sur une surface inclinée ou instable pour éviter qu'il tombe ou se renverse.
- La prise de courant doit être proche de l'appareil et facilement accessible.

Température

- Évitez les températures extrêmes, chaudes aussi bien que froides. Placez l'appareil à l'écart de toute source de chaleur telle qu'un radiateur ou un système de combustion à gaz/électrique.
- Évitez l'exposition à la lumière directe du soleil et aux autres sources de chaleur.

Flammes

- Ne posez jamais de bougie ni d'objet enflammé sur ou à proximité de l'appareil.

Humidité

- ATTENTION: Pour réduire le risque d'incendie, d'électrocution ou de dommage pour le produit, n'exposez pas l'appareil à la pluie, à l'humidité ou aux éclaboussures. Ne posez sur l'appareil aucun objet rempli de liquide, tel qu'un vase.
- Renverser du liquide sur l'appareil peut causer de graves dommages. Si cela se produit, coupez le courant immédiatement. Débranchez l'appareil de la prise de courant et contactez votre revendeur.

Ventilation

- Pour éviter tout risque d'élec-

- trocution ou d'incendie dû à une surchauffe, veillez à ce qu'aucun rideau ou autre matière de ce type n'obstrue les fentes d'aération.
- N'installez pas cet appareil dans une bibliothèque, un boîtier encastré ou un espace confiné. Veillez à ce que l'appareil soit bien ventilé.

Sécurité

- Débranchez toujours l'appareil de la prise de courant avant de brancher/débrancher d'autres appareils ou de le déplacer.
- Débranchez l'appareil en cas d'orage.

Câble d'alimentation

- Veillez à ce que l'appareil ou le socle de l'appareil ne repose pas sur le cordon d'alimentation, car le poids de l'appareil risque d'endommager le cordon et d'entraver la sécurité.

Interférences

- Ne placez pas l'appareil sur ou à proximité d'appareils susceptibles de causer des interférences électromagnétiques. Celles-ci risquent en effet de provoquer une dégradation des performances de l'appareil et d'entraîner une distorsion de l'image ou du son.

Piles

- Les piles utilisées dans l'appareil peuvent facilement être avalées par les jeunes enfants.
- Gardez les piles hors de portée des jeunes enfants et veillez à ce que le support des piles soit bien en place dans la télécommande. En cas d'ingestion d'une pile bouton, consultez immédiatement un médecin.
- Suivez les indications de ce manuel concernant la mise au rebut des piles.

Surveillance

- ATTENTION: Surveillez les enfants pour éviter qu'ils ne jouent avec l'appareil et la télécommande.
- ATTENTION: Ne laissez jamais personne, en particulier des enfants, mettre des objets dans les trous, les fentes ou autres ouvertures du boîtier afin d'éviter tout risque d'électrocution.



- ATTENTION: Le triangle équilatéral contenant un éclair terminé par une flèche avertit l'utilisateur de la présence d'une «tension dangereuse»

non isolée à l'intérieur du boîtier de l'appareil, celle-ci pouvant être suffisante pour présenter un risque d'électrocution.



ATTENTION: Le symbole représentant un point d'exclamation dans un triangle équilatéral avertit l'utilisateur que la notice qui accompagne l'appareil contient des informations importantes sur le fonctionnement et l'entretien.





Service

- **ATTENTION:** Pour réduire le risque d'électrocution, ne retirez aucune vis. L'appareil ne contient aucune pièce pouvant être réparée par l'utilisateur. Confiez toutes les tâches de maintenance à un technicien qualifié.
- **ATTENTION:** Ne retirez aucun cache fixe pour éviter de vous exposer à des tensions dangereuses.

Entretien

- Avant de nettoyer l'appareil, veillez à le débrancher de la prise de courant.
- N'utilisez aucun type de tampon abrasif ou de produit de nettoyage abrasif car vous risquez d'endommager la surface de l'appareil.
- N'utilisez aucun liquide pour nettoyer l'appareil.

Présentation du produit

1. 
 - Bascule du mode MARCHÉ au mode VEILLE et inversement.
2. 
 - Sélectionne la source d'entrée.
3. 
 - Sélectionne la piste précédente/suivante en mode Bluetooth et USB.
4. **VOL+ / VOL-**
 - Augmente ou diminue le volume.
5. **NFC**
 - Si votre dispositif est compatible NFC, tenez-le à proximité de l'étiquette NFC (de préférence à moins de 4 cm); le dispositif vous indiquera ensuite que vous pouvez vous connecter.
6. 
 - Permet de raccorder un périphérique de stockage USB.
 - Recharge pour terminaux mobiles.
7. **Indicateur de mise en veille**
8. **Capteur de la télécommande**
9. **Écran LED**
10. Port **AUX (G/D)**
11. Port **COAXIAL**
12. Port **d'entrée HDMI 1**
13. Port **d'entrée HDMI 2**
14. Port **de sortie HDMI (ARC)**
15. Port **d'entrée AUDIO**
16. Port **OPTIQUE**

Vue du dessus

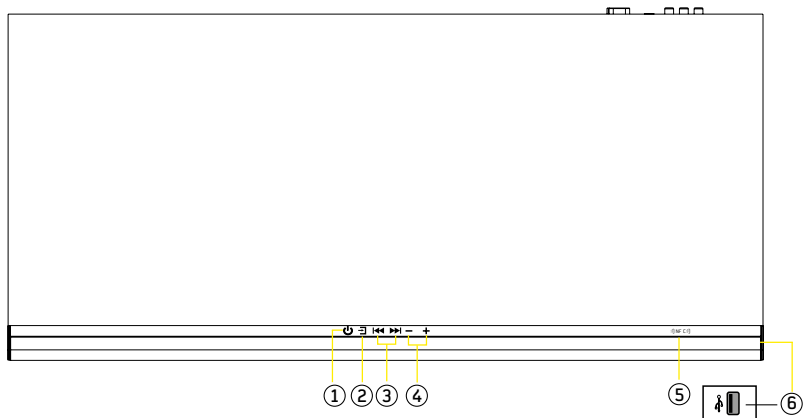



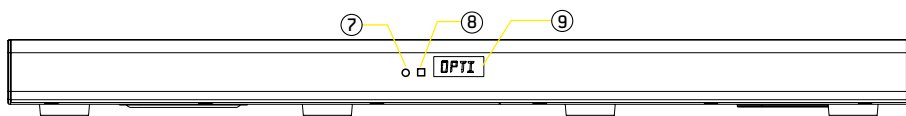

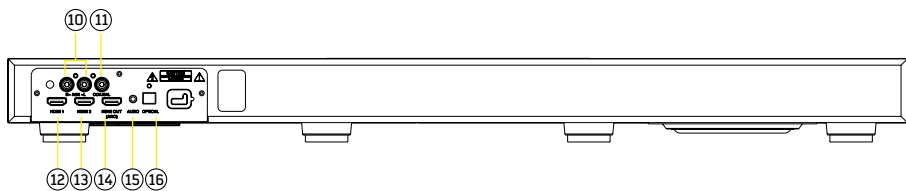

Vue de face



Vue de derrière



Télécommande

1. 
 - Bascule du mode MARCHE au mode VEILLE et inversement.
2. 
 - Augmente ou diminue le volume.
3. 
 - Active ou désactive le mode silencieux.
4.  / **AUX**
 - Permet de basculer la source audio en  et USB.
5. **HDMI 1/HDMI 2**
 - Permet de basculer la source audio en HDMI 1 et HDMI 2.
6. **AUDIO/AUX**
 - Permet de basculer la source audio en AUDIO et AUX[L/R].
7. **OPTI/COAX**
 - Permet de basculer la source audio en OPTICAL et COAXIAL.
8. **PAIR**
 - Maintenez le bouton enfoncé pour activer la fonction d'appairage en mode Bluetooth et déconnecter l'appareil Bluetooth appairé existant.
9. 
 - Lecture/Pause en Bluetooth et USB.
10. 
 - Sélectionne la piste précédente/suivante en Bluetooth et USB.

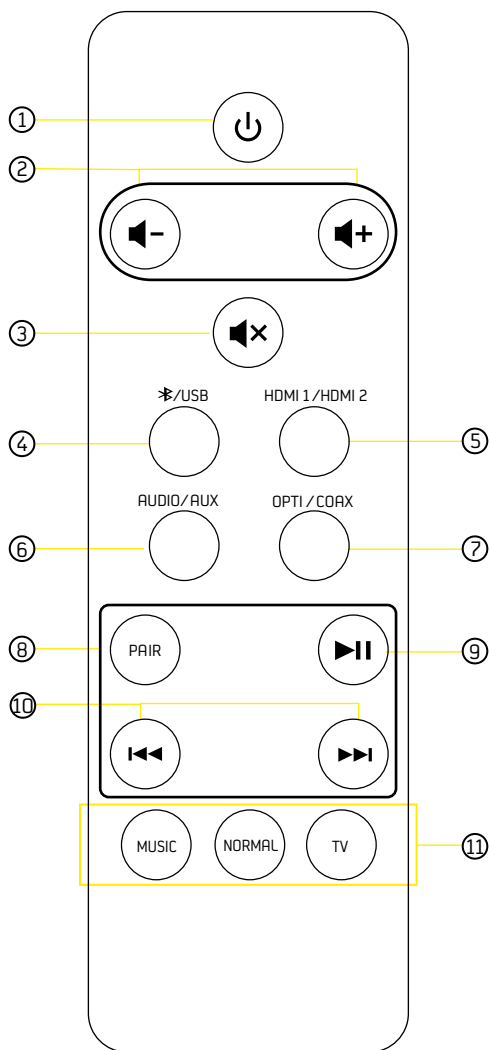

11. **MUSIC/NORMAL/TV**
 - Sélectionne un effet sonore préprogrammé.

Remplacement de la pile de la télécommande

1. Remplacez la pile de la télécommande lorsqu'elle devient inopérante ou que le rayon d'action est considérablement réduit.
2. Utilisez exclusivement des piles lithium CR2025 3V.
3. N'oubliez pas qu'outre l'ancienneté de la pile, l'éclairage de la pièce ainsi que d'autres conditions affectent le rayon d'action d'une télécommande à infrarouge.
4. Mise au rebut des piles:
Les piles standard et rechargeables ne doivent pas être jetées avec les ordures ménagères.

Mise en place de la pile

1. Enlevez le cache du compartiment de la pile.
2. Insérez la pile bouton en veillant à ce que le signe «+» soit au-dessus et refermez le compartiment.

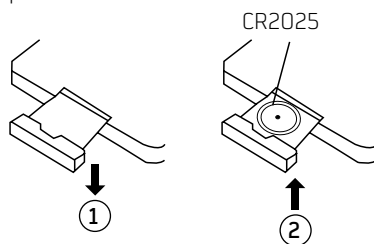

Rayon d'action de la télécommande

- Le capteur de la télécommande, à l'avant de l'appareil, est sensible aux commandes à distance jusqu'à une distance maximale de 6 mètres et dans un rayon maximal de 60°

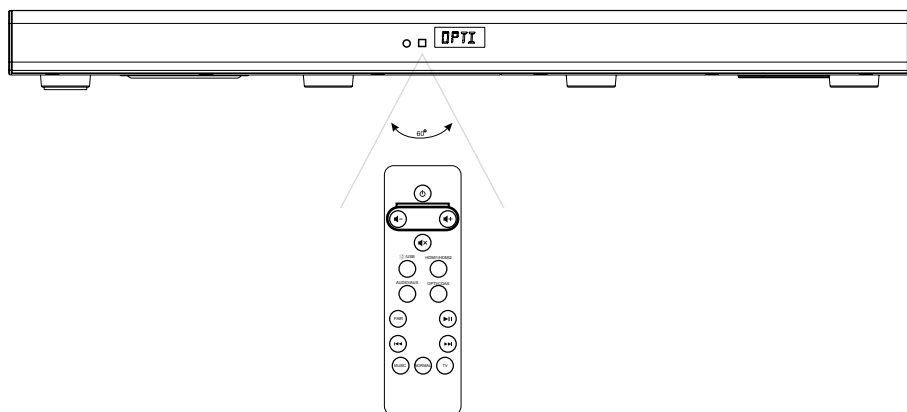

Branchements

Raccordement au secteur

ATTENTION:

- Risque de dommage pour le produit! Vérifiez que la tension de l'alimentation secteur correspond à la tension indiquée sur la plaque signalétique au dos ou au-dessous de l'appareil.

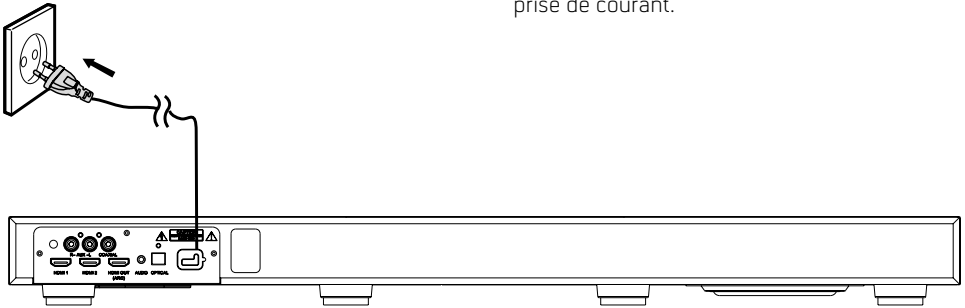

- Avant de brancher le cordon d'alimentation, vous devez avoir effectué tous les autres raccordements.
- Veillez à débrancher le cordon d'alimentation de la prise si vous prévoyez de ne pas utiliser l'appareil pendant une période prolongée.
- Branchez le cordon d'alimentation dans la prise de courant.

Raccordement HDMI

Avec les téléviseurs HDMI compatibles CEC et ARC

Si vous raccordez votre barre de son à un téléviseur HDMI compatible CEC et ARC (Audio Return Channel), vous pouvez écouter le son de votre téléviseur sur votre barre de son sans utiliser d'autre câble audio.

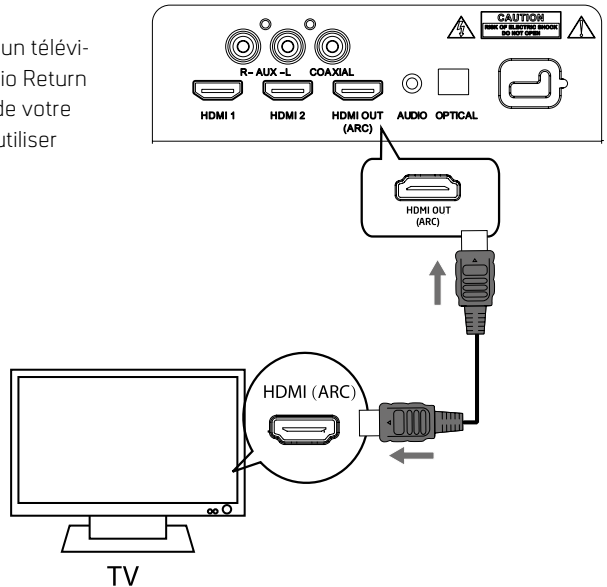

- Utilisez un câble HDMI «High Speed» prenant en charge la fonction ARC (non fourni) pour raccorder le connecteur HDMI OUT (ARC) de votre barre de son au connecteur HDMI ARC du téléviseur. Pour de plus amples informations sur l'emplacement de ce connecteur, reportez-vous au manuel d'utilisation du téléviseur.
- Sur votre téléviseur, activez les fonctions HDMI CEC et ARC. Pour cela, reportez-vous aux instructions correspondantes.
- Appuyez plusieurs fois sur la SOURCE sur l'appareil, ou sur HDMI 1/HDMI 2 sur la télécommande pour sélectionner l'entrée HDMI 1 ou HDMI 2. Une fois la connexion effectuée, réglez le volume à l'aide de la télécommande du téléviseur.

Pour le son

Vous pouvez apprécier le son d'un appareil raccordé à votre barre de son.

- Pour cela, branchez une extrémité d'un câble HDMI (non fourni) au port HDMI 1 ou HDMI 2 disponible à l'arrière de la barre de son, et l'autre extrémité au port HDMI OUT de votre dispositif audio (lecteur DVD, lecteur Blu-Ray, console de jeux...).
- Appuyez plusieurs fois sur la SOURCE sur l'appareil, ou sur HDMI 1/HDMI 2 sur la télécommande pour sélectionner l'entrée HDMI 1 ou HDMI 2.
- Lancez la lecture sur votre dispositif audio. Le son est diffusé par les haut-parleurs de la barre de son.

ATTENTION: Si votre téléviseur n'est pas équipé des fonctions HDMI CEC et ARC, vous devez utiliser un câble audio pour écouter le son du téléviseur par l'intermédiaire des haut-parleurs de la barre de son.

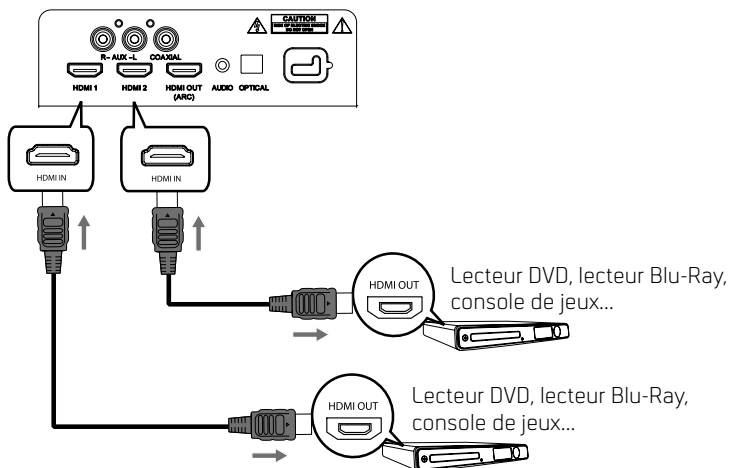

Pour le son et l'image

Vous pouvez apprécier à la fois le son et l'image d'un appareil raccordé à votre barre de son.

- Pour cela, branchez une extrémité d'un câble HDMI (non fourni) au port HDMI 1 ou HDMI 2 disponible à l'arrière de la barre de son, et l'autre extrémité au port HDMI OUT de votre dispositif audio (lecteur DVD, lecteur Blu-Ray, console de jeux...).
- Branchez ensuite une extrémité d'un second câble HDMI (non fourni) au port HDMI OUT de

la barre de son et l'autre extrémité au port HDMI IN du téléviseur.

- Appuyez plusieurs fois sur la SOURCE sur l'appareil, ou sur HDMI 1/HDMI 2 sur la télécommande pour sélectionner l'entrée HDMI 1 ou HDMI 2.
- Lancez la lecture sur votre dispositif. Le son de votre dispositif est diffusé par les haut-parleurs de la barre de son et l'image apparaît sur l'écran du téléviseur.

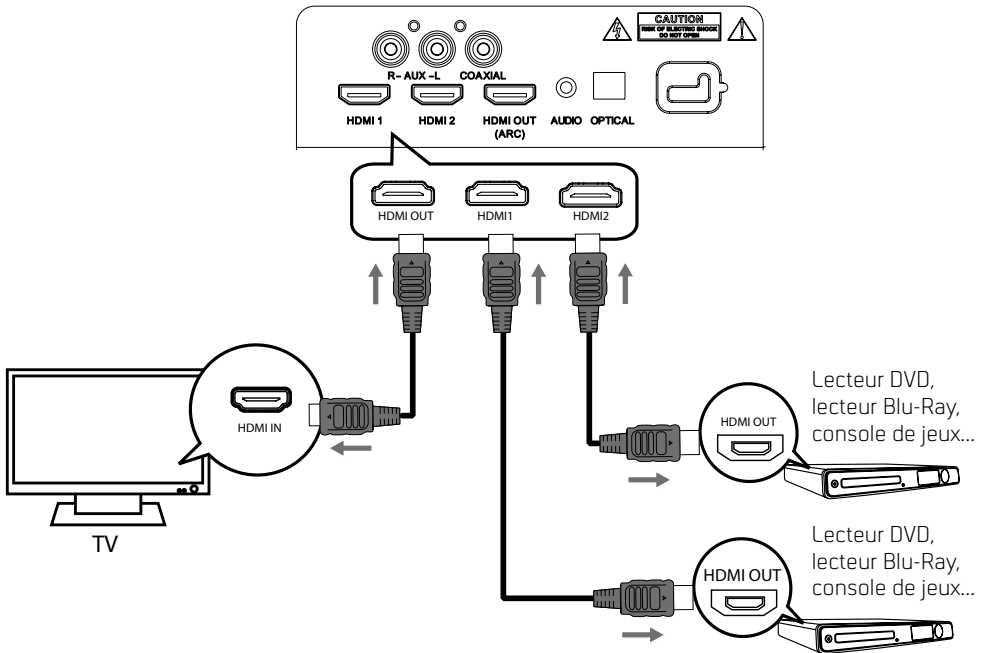

Raccordement des entrées numériques

Raccordement des sorties Lecteur DVD/Téléviseur aux entrées numériques de la carte son

- Enlevez la protection du port OPTICAL. À l'aide du câble optique, raccordez le port de sortie OPTICAL du lecteur DVD/téléviseur au port d'entrée de la carte son.
- À l'aide du câble COAXIAL (non fourni), raccordez le port de sortie COAXIAL du lecteur DVD/téléviseur au port d'entrée de la carte son.

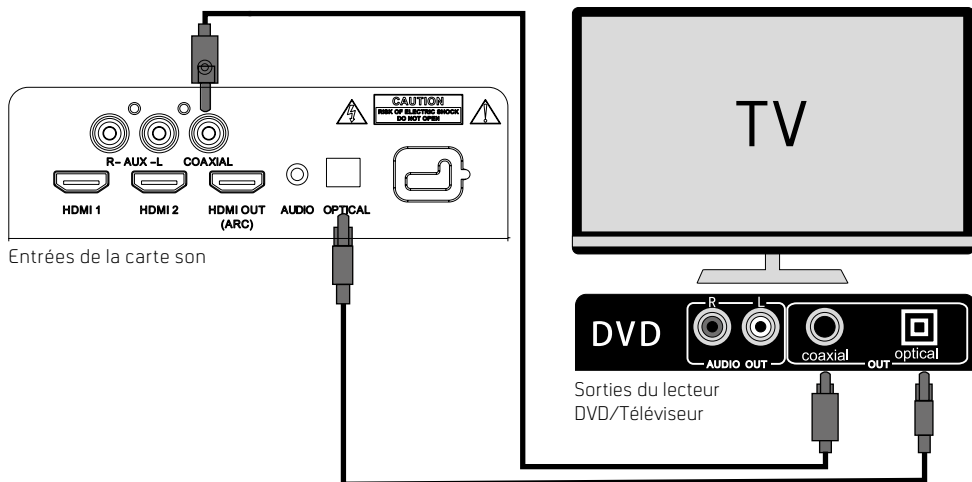

CONSEIL:

Si aucun son n'est émis par la carte son et que le témoin s'allume, vérifiez que le paramétrage audio de votre lecteur source (lecteur DVD, console de jeux ou téléviseur) est réglé sur PCM avec l'entrée COAXIAL.

Si aucun son n'est émis et que le témoin OPTICAL s'allume, vérifiez que le paramétrage audio de l'entrée (lecteur DVD, console de jeux ou téléviseur) est réglé sur PCM avec l'entrée OPTICAL.

Raccordement des entrées analogiques

Raccordement des sorties Lecteur DVD/Téléviseur aux entrées analogiques de la carte son

- À l'aide du câble audio RCA fourni, raccordez les sorties Lecteur DVD/Téléviseur au port des entrées AUX(L/R) de la carte son.

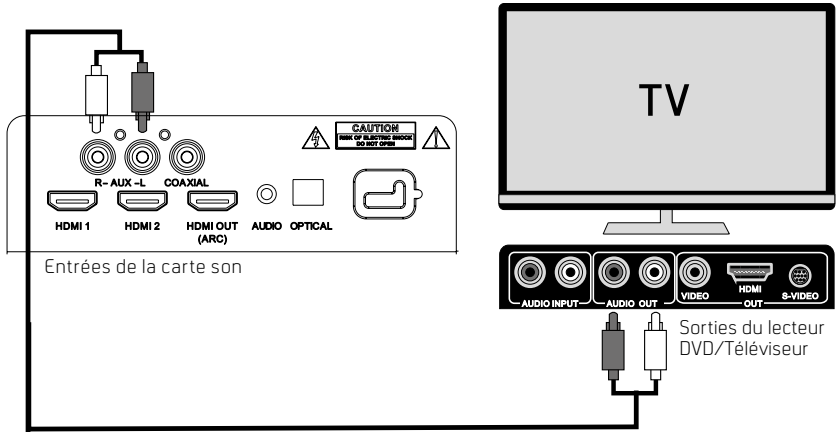

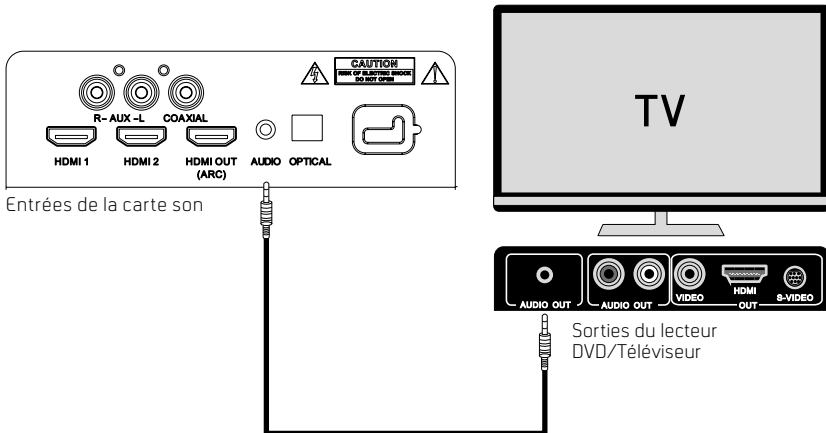

- À l'aide d'un câble audio d'entrée (3,5 mm de diamètre) (non fourni), raccordez les sorties Lecteur DVD/Téléviseur au port d'entrée AUDIO de la carte son (ou raccordez un casque relié à un dispositif audio externe à la prise AUDIO IN de l'appareil, qu'il s'agisse d'un lecteur MP3, d'un iPod®, d'un iPhone®, etc.).





Fonctionnement général

Veille/Marche

Lors de son branchement initial à la prise de courant, l'appareil s'allume automatiquement.





- Appuyez sur  pour éteindre l'appareil, le témoin de veille s'allume en rouge.
- Rappuyez sur , pour rallumer l'appareil.
- Pour éteindre complètement l'appareil, débranchez la fiche secteur de la prise de courant.

Sélection du mode lecture

Appuyez sur  de l'appareil pour basculer entre BLUETOOTH, USB, OPTICAL, COAXIAL, AUDIO, AUX, HDMI 1 et HDMI 2. Appuyez aussi appuyer sur , **USB, OPTI, COAX, AUDIO, AUX, HDMI 1 et HDMI 2** de la télécommande pour sélectionner la source souhaitée.

REMARQUE: En l'absence de signal, l'appareil s'éteint automatiquement au bout de 19 minutes pour économiser de l'énergie.

Réglage du volume

- Appuyez sur  pour régler le volume.
- Pour couper le son, appuyez sur le bouton  de la télécommande. Rappuyez sur  ou appuyez sur  pour reprendre une écoute normale.



REMARQUE: si le volume a été réglé au-dessus de 26, la barre de son rétablit le réglage d'usine standard de 15 lorsque l'appareil est éteint puis rallumé.

Sélection de l'effet sonore

- Pendant l'écoute, appuyez sur le bouton **MUSIC, NORMAL** ou **TV** de la télécommande pour sélectionner l'égaliseur préréglé de votre choix.

Utilisation du bouton

AUX/AUDIO IN/COAXIAL/OPTICAL

1. Appuyez sur le bouton  de l'appareil à plusieurs reprises, ou appuyez sur le bouton **AUX, AUDIO, COAX, OPTI** de la télécommande pour sélectionner la source souhaitée.
2. Sélectionnez les fonctions de lecture directement sur le dispositif audio.
3. Appuyez sur  pour régler le volume à votre guise.

Utilisation du mode Bluetooth

Vous pouvez écouter des pistes présentes sur un appareil multimédia si celui-ci est connecté à l'appareil en Bluetooth.

Appairage d'appareils Bluetooth

Vous devez coupler le dispositif Bluetooth avec cet appareil avant de procéder au raccordement initial.

REMARQUE:

- La portée opérationnelle entre l'appareil et un dispositif Bluetooth est d'environ 10 mètres (sans aucun objet entre le dispositif Bluetooth et l'appareil).
- Avant de connecter un dispositif Bluetooth à

l'appareil, prenez connaissance des fonctions du dispositif.

- La présence d'obstacles entre l'appareil et le dispositif Bluetooth peut réduire la portée opérationnelle.
- Si le signal est faible, le dispositif Bluetooth risque de se déconnecter, mais il repasse ensuite automatiquement en mode d'appairage.

1. En mode ON, appuyez sur **➤ /USB** de la télécommande pour sélectionner le mode Bluetooth. Si l'appareil n'est couplé avec aucun dispositif Bluetooth, il bascule automatiquement en mode d'appairage. Si ce n'est pas le cas, maintenez le bouton PAIR pour lancer l'appairage.
2. Activez la fonction Bluetooth sur votre appareil et sélectionnez le mode de recherche. «Durabase Barre de son HT 961» s'affiche sur votre dispositif Bluetooth.
3. Sélectionnez «Durabase Barre de son HT 961» dans la liste d'appairage. Une fois l'appairage effectué, l'écran LED affiche la mention **bT**.

CONSEILS:

- S'il existe déjà une connexion, maintenez le bouton **PAIR** de la télécommande pour réactiver le mode d'appairage. La connexion existante est alors interrompue.
- L'appareil est également déconnecté lorsque votre dispositif sort de la portée opérationnelle.
- Pour reconnecter votre dispositif à l'appareil, placez-le dans la portée opérationnelle.
- Si le dispositif est déplacé hors de la portée opérationnelle et que vous l'y remplacez, vérifiez s'il est toujours connecté à l'appareil.
- Si la connexion est perdue, suivez les instructions qui précèdent pour appairer une nouvelle fois le dispositif à l'appareil

Utilisation de la NFC

La NFC (Near Field Communication ou Communication dans un champ proche) est une technologie qui permet la communication sans fil à courte distance entre des dispositifs compatibles NFC (téléphones portables, par exemple).

REMARQUE:

1. Si votre dispositif est compatible NFC, tenez-le à proximité de l'étiquette NFC (de préférence à moins de 4 cm); le dispositif vous indiquera ensuite que vous pouvez vous connecter.
2. Vous pouvez également annuler l'appairage Bluetooth via la NFC.

Recharge USB

Vous pouvez brancher un câble USB au port USB pour recharger des terminaux mobiles. La tension et l'ampérage de sortie sont de 5V/500 mA.

REMARQUE IMPORTANTE:

L'appareil est équipé d'un mode économie d'énergie: si aucune commande n'est activée pendant 19 minutes, il passe automatiquement en mode veille (norme ERP 2). Attention: Un réglage bas du volume de la source audio peut être identifié comme une absence de signal audio: ce type de réglage affecte la capacité de détection du signal du dispositif et peut également déclencher le passage automatique en mode veille. Dans ce cas, réactivez la transmission du signal audio ou montez le volume sur le lecteur de la source audio (lecteur MP3, etc.) afin de reprendre la lecture. Si le problème persiste, contactez le service après-vente.

Dépannage

Pour que la garantie reste valide, n'essayez jamais de réparer l'appareil vous-même. En cas de problème lors de l'utilisation de votre appareil, vérifiez les points suivants avant de faire appel au service après-vente.

L'appareil ne s'allume pas

- Vérifiez que le cordon d'alimentation est bien branché.
- Vérifiez que l'appareil est allumé.

La télécommande ne fonctionne pas

- Utilisez la télécommande à proximité de l'appareil.
- Dirigez la télécommande vers le capteur présent sur l'appareil.
- Remplacez les piles de la télécommande par des piles neuves.
- Enlevez les obstacles présents entre la télécommande et l'appareil.



Présence d'un bourdonnement ou d'un bruit

- Les fiches et les ports sont sales. Nettoyez-les à l'aide d'un chiffon légèrement imbibé d'un produit nettoyant non abrasif prévu à cet effet.

L'appareil ne répond à aucune pression sur les boutons

- L'appareil peut se bloquer en cours d'utilisation. Éteignez-le puis rallumez-le au niveau de la prise de courant pour le remettre en route.

Absence de son

- Sortez du mode silencieux. Appuyez sur  ou  pour reprendre une écoute normale.
- Vérifiez que le paramétrage audio de l'entrée (téléviseur, console de jeux, lecteur DVD, etc.) est réglé sur le mode PCM lors de l'utilisation de la connexion Optical.

Le nom Bluetooth de l'appareil ne s'affiche pas sur mon dispositif Bluetooth pour procéder à l'appairage

- Vérifiez que l'appareil est allumé.
- Vérifiez que la fonction Bluetooth est activée sur votre dispositif Bluetooth.
- L'appareil comporte une fonction Bluetooth qui peut recevoir un signal à une distance de 10 mètres. Maintenez une distance de 10 mètres au maximum entre les deux appareils.

L'appareil s'éteint automatiquement en cours d'écoute

- Augmentez le volume du lecteur d'entrée (lecteur DVD, téléviseur, etc.).

Licences

HDMI™

HIGH DEFINITION MULTIMEDIA INTERFACE

The terms HDMI and HDMI High-Definition Multimedia Interface, and the HDMI Logo are trademarks or registered trademarks of HDMI Licensing LLC in the United States and other countries.

Bluetooth®

The Bluetooth® word mark and logos are registered trademarks owned by Bluetooth SIG, Inc. and any use of such marks by WOOX Innovations is under license. Other trademarks and trade names are those of their respective owners.

nfc

The N Mark is a trademark or registered trademark of NFC Forum, Inc. in the United States and in other countries.

Caractéristiques

Général	
Puissance électrique	AC10 0-240V~ 50/60 Hz
Consommation (en marche)	19 W
Consommation (en veille)	<0,5 W
Puissance de sortie RMS	80 W – 20 W × 2 (haut-parleurs) + 40 W (Subwoofer)
Distortion harmonique totale	<1% (1 kHz, 1 W)
Sensibilité d'entrée audio	500 mV
Réponse de fréquence	40 Hz~20 KHz
Dimensions de l'appareil	720 mm × 51 mm × 330 mm (l × H × P)
Bluetooth	
Version Bluetooth	V3.0
Champ de fonctionnement	environ 10 mètres
Fréquence de transmission	2.402~2.480 GHz
Protocoles	A2DP/AVRCP
Haut-parleurs	
Impédance avant	8Ω × 2
Impédance du woofer	4Ω
Accessoires standard	
Télécommande	1 pce
Mode d'emploi	1 pce
Câble RCA (blanc et rouge)	1 pce

Élimination

Ne mettez pas cet appareil au rebut avec les Ces produits ne doivent pas être jetés avec les autres déchets ménagers. En tant que consommatrice ou consommateur, vous êtes tenu de retourner tous les appareils électriques et électroniques afin que ces déchets dangereux puissent être éliminés dans les règles de l'art. À leur tour, commerçants, fabricants et importateurs sont chargés de reprendre gratuitement les appareils et équipements faisant partie de leur assortiment. La collecte et le recyclage de tels

déchets contribuent non seulement à ménager les ressources naturelles, mais aussi à préserver l'environnement et la santé des individus. Pour plus de détails, consultez le site de l'Office fédéral de l'environnement (OFEV) ou contactez votre déchetterie locale, le magasin où vous avez acheté votre appareil ou le fabricant du produit concerné.



Conformité

Le produit correspond aux dispositions des directives suivantes. La conformité est garantie par le respect des normes mentionnées ci-après.

2006/95/CE

Directive basse tension (LVD)

2004/108/CE

Compatibilité électromagnétique (EMC)

2011/65/UE

Limitation de l'utilisation de certaines substances dangereuses (RoHS)

(UE) n° 1275/2008

Les exigences d'écoconception relatives à la consommation d'électricité en mode veille et en mode arrê des équipements ménagers et de bureau électriques et électroniques

LVD	EN 60065	EMC	EN 55013
	EN 62479		EN 55020
			EN 61000-3-2
			EN 61000-3-3

Par la présente, Durabase déclare que le modèle 7722.224 respecte les principales exigences et autres spécifications de la directive 1999/5/CE.

Garantie

MIGROS garantit, pour la durée de deux ans à partir de la d'achat, le fonctionnement correct de l'objet acquis et son absence de défauts.

MIGROS peut choisir la modalité d'exécution de la prestation de garantie entre la réparation gratuite, le remplacement par un produit équivalent ou le remboursement du prix payé. Toutes les autres prétentions sont exclues.

La garantie n'inclut pas l'usure normale, ni les conséquences d'un traitement non approprié, ni l'endommagement par l'acheteur ou un tiers, ni les défauts dus à des circonstances extérieures.

La garantie n'est valable que si les réparations ont exclusivement été effectuées par le service après-vente MIGROS ou par les services autorisés par MIGROS.

Nous vous prions de bien vouloir conserver soigneusement le certificat de garantie ou le justificatif de l'achat (quittance, facture). Sans celui-ci aucune réclamation ne sera admise.



2 Jahre M-Garantie
2 ans M-garantie
2 anni M-garanzia

MIGROS
Service

Les articles nécessitant un service d'entretien ou une réparation sont repris à chaque point de vente.



M-INFOLINE
CH-0800 84 0848
www.migros.ch

Vous avez des questions ? M-Infoline est là pour vous aider : 0800 84 0848 du lundi au vendredi de 8 h à 18 h 30 (8 cts / min.

de 8 h à 17 h,

4 cts /min. de 17 h à 18 h 30).

E-Mail : m-infoline@mgb.ch

Cosa fare e cosa non fare per usare l'apparecchio in maniera sicura

- L'apparecchio in dotazione è stato progettato e costruito nel rispetto delle norme internazionali di sicurezza. Tuttavia, come per qualsiasi apparecchiatura elettrica, occorre prendere alcune precauzioni per ottenere i migliori risultati e garantirne l'uso sicuro.
- Si raccomanda di leggere le istruzioni per l'uso prima di utilizzare l'apparecchio.
- Assicurarsi che tutti i collegamenti elettrici (compresa la spina elettrica, le prolunghe e i collegamenti tra i vari componenti dell'apparecchio) siano correttamente eseguiti e rispettino le istruzioni del produttore. Spegnere e scollegare la spina dalla presa di alimentazione prima di effettuare o modificare collegamenti.
- Rivolgersi al rivenditore in caso di qualsiasi dubbio sull'installazione, la messa in funzione o la sicurezza dell'apparecchio.
- Fare particolare attenzione in presenza di pannelli o porte di vetro sull'apparecchio.
- Far passare il cavo di alimentazione in modo tale che non venga calpestato, schiacciato, sfregato o sottoposto a usura o calore eccessivi.
- **ATTENZIONE:** Non rimuovere alcun coperchio fisso in quanto ciò potrebbe esporre gli utilizzatori a tensioni pericolose.
- **ATTENZIONE:** Non ostruire le fessure di ventilazione dell'apparecchio con oggetti quali giornali, tovaglie, tende, ecc. Il surriscaldamento provoca danni e riduce la vita utile dell'apparecchio.
- Non esporre l'apparecchio elettrico a gocciolature o spruzzi di liquido, né a oggetti riempiti con liquidi quali vasi di fiori.
- **ATTENZIONE:** Non posizionare oggetti incandescenti o sorgenti di fiamme libere quali candele accese o abat-jour al di sopra o in prossimità dell'apparecchio. Le alte temperature possono fondere la plastica e generare incendi.
- Non usare supporti improvvisati e Non fissare MAI i piedini con tasselli di legno. Per garantire la sicurezza assoluta, montare sempre supporti o piedini approvati dal produttore con la viteria in

dotazione come da istruzioni del produttore stesso.

- Non utilizzare apparecchi quali stereo o radio portatili che potrebbero distrarre dai dispositivi di sicurezza del veicolo stradale.
- **ATTENZIONE:** Non usare le cuffie ad alto volume in quanto si possono produrre danni permanenti all'udito.
- **ATTENZIONE:** Non lasciare l'apparecchio acceso incustodito per lunghi periodi di tempo.
- Interrompere il funzionamento dell'apparecchio in presenza di dubbi sulla normalità del funzionamento o di qualsiasi tipo di danno. Spegnerlo, staccare la spina dalla presa di alimentazione e rivolgersi al rivenditore.

ATTENZIONE:

- Non consentire MAI a nessuno, in particolar modo ai bambini, di spingere alcunché nei fori, nelle fessure in qualsiasi altra apertura dell'apparecchio in quanto ciò potrebbe produrre folgorazioni fatali.
- Non effettuare mai operazioni azzardate con le apparecchiature elettriche di qualsiasi genere. Sicuri è meglio!

Consigli per un uso corretto delle batterie

Se usate correttamente, le batterie per uso domestico costituiscono una fonte sicura e affidabile di energia portatile. Possono tuttavia verificarsi problemi se vengono utilizzate in maniera scorretta o errata, con conseguenti perdite di liquido e persino incendi ed esplosioni. Di seguito alcuni consigli per un uso corretto delle batterie volti ad eliminare problemi di questo tipo.

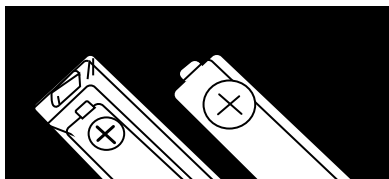

ATTENZIONE: Assicurarsi di introdurre correttamente le batterie osservando i contrassegni positivo e negativo indicati sulle batterie e sull'apparecchio. Un'installazione errata può provocare perdite di liquido e, in casi estremi, incendi e persino esplosioni.

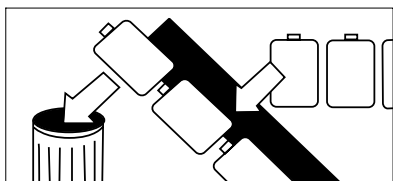

ATTENZIONE: Sostituire le batterie tutte insieme, prestando attenzione a non mischiare quelle vecchie con quelle nuove o batterie di tipologie diverse, in quanto ciò può comportare perdite e, in casi estremi, incendi e persino esplosioni.

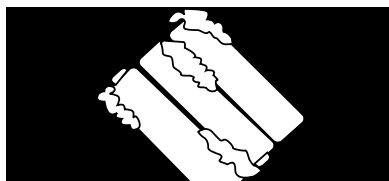

Rimuovere le batterie dagli apparecchi elettrici sia quando sono esaurite che quando si prevede di non utilizzare l'apparecchio per lungo tempo. In caso contrario esse potrebbero perdere del liquido e provocare danni.

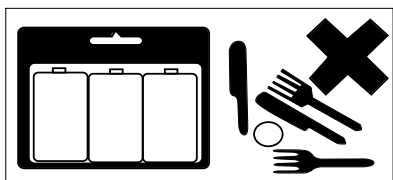

ATTENZIONE: Conservare le batterie inutilizzate nella confezione originale, lontano da oggetti metallici che potrebbero provocare cortocircuiti con conseguenti perdite di liquido e, in casi estremi, incendi e persino esplosioni.

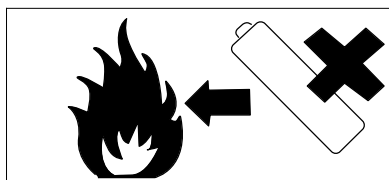

ATTENZIONE: Non smaltire mai le batterie nel fuoco poiché potrebbero verificarsi esplosioni. Riciclare le batterie esaurite; non smaltire con i rifiuti domestici normali.



ATTENZIONE: Non tentare mai di ricaricare le batterie normali con l'aiuto di caricabatterie o con l'applicazione di calore, perché potrebbero perdere liquido, provocare incendi e persino esplodere. In commercio esistono speciali batterie ricaricabili contrassegnate chiaramente come tali.

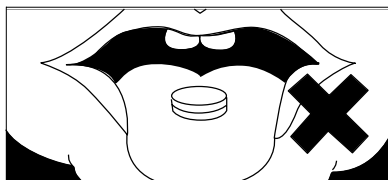

ATTENZIONE: Le batterie a bottone utilizzate in alcuni apparecchi acustici, giochi, giocattoli e altre apparecchiature sono facilmente ingeribili dai bambini piccoli, costituendo pertanto un pericolo.

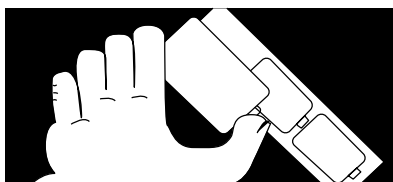

ATTENZIONE: Controllare i bambini se stanno sostituendo da soli le batterie assicurandosi che rispettino le presenti istruzioni.

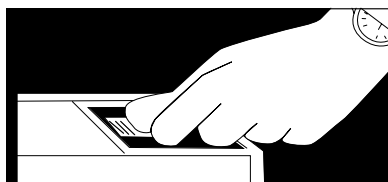

Assicurarsi che i comparti delle batterie siano ben chiusi.

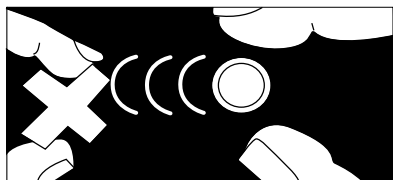

Tenere le batterie a bottone lontano dalla portata dei bambini piccoli.

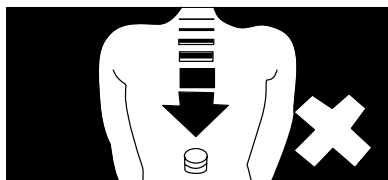

ATTENZIONE: Rivolgersi ad un medico se si ritiene che sia stata ingerita una batteria a bottone.

Avvertenze per la sicurezza

Prima di utilizzare l'apparecchio, leggere attentamente tutte le istruzioni e conservarle per poterle consultare in futuro.

Conservare il manuale. Nel cedere l'apparecchio a terzi, assicurarsi di consegnare anche il presente manuale. Verificare che la tensione indicata sulla targhetta dell'apparecchio corrisponda alla tensione di rete.

Danni

- Una volta disimballato, esaminare l'apparecchio per escludere la presenza di danni.
- Interrompere il funzionamento dell'apparecchio in presenza di dubbi sulla normalità del funzionamento o di qualsiasi tipo di danno. Spegnerlo, staccare la spina dalla presa di alimentazione e rivolgersi al rivenditore.

Collocazione dell'apparecchio

- L'apparecchio deve essere posizionato su una superficie piana e stabile e non deve essere sottoposto a vibrazioni.
- Non posizionare l'apparecchio su superfici scoscese o instabili, in

quanto potrebbe cadere o rovesciarsi.

- La presa di alimentazione deve essere posta in prossimità dell'apparecchio e risultare di facile accesso.

Temperatura

- Evitare livelli estremi di temperatura, sia freddi che caldi. Posizionare l'apparecchio ben lontano da fonti di calore quali radiatori o fornelli elettrici o a gas.
- Evitare l'esposizione diretta alla luce solare e ad altre fonti di calore.

Fiamme libere

- Non porre alcun tipo di candela o fiamma libera sulla superficie o in prossimità dell'apparecchio.

Umidità

- **ATTENZIONE:** Per ridurre il rischio di incendi, folgorazioni o danni al prodotto, non esporre l'apparecchio alla pioggia, all'umidità, a gocciolamenti o spruzzi. Non collocare sull'apparecchio alcun oggetto contenente sostanze liquide, come ad esempio un vaso.
- La penetrazione di liquidi nell'apparecchio può causare gravi danni. Scollegare immediatamente l'ali-

mentazione elettrica. Staccare la presa dall'alimentazione e rivolgersi al rivenditore.

Ventilazione

- Per prevenire il rischio di folgorazioni o incendi dovuti al surriscaldamento, assicurarsi che tende e altri materiali non ostruiscano le fessure di ventilazione.
- Non installare né collocare l'apparecchio all'interno di librerie, stipetti chiusi o altri spazi delimitati. Assicurarsi invece che sia sempre ben ventilato.

Sicurezza

- Scollegare sempre l'apparecchio dall'alimentazione di rete prima di collegare o scollegare altri dispositivi e prima di spostare lo stesso.
- Staccare la presa di alimentazione durante i temporali.

Cavo di alimentazione

- Assicurarsi che né l'apparecchio né l'eventuale supporto poggino sul cavo di alimentazione in quanto il peso dell'apparecchio potrebbe danneggiare il cavo e costituire un pericolo per la sicurezza.

Interferenze

- Non collocare l'apparecchio al di sopra o in prossimità di altri apparecchi che potrebbero causare interferenze elettromagnetiche. In caso contrario, questi potrebbero causare distorsioni visive o sonore.

Batterie

- Le batterie utilizzate nel telecomando dell'apparecchio possono venire facilmente ingerite dai bambini piccoli e costituiscono pertanto un pericolo.
- Tenere le batterie sfuse a bottone lontano dalla portata dei bambini piccoli e assicurarsi che il vano contenitore del telecomando sia ben chiuso. Rivolgersi ad un medico se si ritiene sia stata ingerita una batteria a bottone.
- Si raccomanda di smaltire correttamente le batterie seguendo i consigli contenuti nel presente manuale.

Supervisione

- **ATTENZIONE:** bambini devono essere controllati per assicurarsi che non giochino con l'apparecchio o col telecomando.
- **ATTENZIONE:** Non consentire mai a nessuno, in particolar modo ai bambini, di spingere alcunché nei fori, nelle

fessure in qualsiasi altra apertura dell'apparecchio in quanto ciò potrebbe produrre folgorazioni fatali.



 **ATTENZIONE:** Il simbolo del fulmine con la freccia ad un'estremità inserito in un triangolo equilatero intende avvisare l'utente della presenza, all'interno della custodia dell'apparecchio, di «tensione pericolosa» non isolata di ampiezza tale da provocare il rischio di folgorazione.

 **ATTENZIONE:** Il punto esclamativo inserito in un triangolo equilatero intende indicare all'utente la presenza di importanti istruzioni sul funzionamento o la manutenzione nei documenti che accompagnano il prodotto.





Assistenza

- **ATTENZIONE:** Per ridurre il rischio di folgorazione, non rimuovere le viti. L'apparecchio non contiene al suo interno parti riparabili dall'utente. Rivolgersi a personale qualificato per qualsiasi lavoro di manutenzione.
- **ATTENZIONE:** Non aprire alcun coperchio fisso in quanto ciò potrebbe esporre a tensioni pericolose.

Manutenzione

- Assicurarsi che l'apparecchio sia completamente scollegato dalla rete elettrica prima di procedere alla sua pulizia.
- Non usare alcun tipo di spugna abrasiva o detergente abrasivo in quanto potrebbero danneggiare la superficie dell'apparecchio.
- Non utilizzare liquidi per pulire l'apparecchio.

Panoramica prodotto

1. 
 - L'apparecchio può essere commutato dalla modalità ON [acceso] alla modalità STAND-BY e viceversa.
2. 
 - Selettore sorgente dati.
3. 
 - Selettore traccia precedente/successiva in modalità Bluetooth e USB.
4. **VOL+ / VOL-**
 - Aumento /diminuzione del livello del volume.
5. **NFC**
 - Se l'apparecchio in dotazione è abilitato alla funzione NFC, tenerlo nelle vicinanze di un tag NFC (l'ideale è una distanza inferiore ai 4 cm); il dispositivo segnalerà quando si può effettuare il collegamento.
6. 
 - Collegamento a un dispositivo di memoria USB.
 - Ricarica per dispositivi mobili.

- 7. Spia stand-by
- 8. Sensore telecomando
- 9. Display a LED
- 10. Presa AUX (sx/dx)
- 11. Presa COASSIALE
- 12. Presa HDMI 1 in (entrata)
- 13. Presa HDMI 2 in (entrata)
- 14. Presa HDMI out (ARC) (uscita)
- 15. Presa AUDIO IN
- 16. Presa OPTICAL

Vista dall'alto

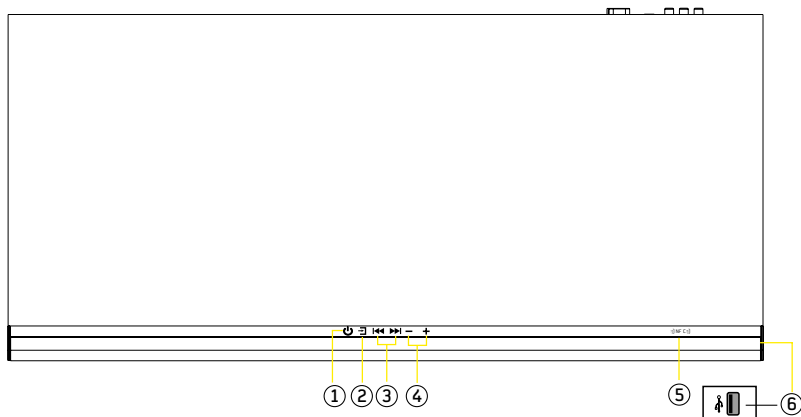

Vista frontale

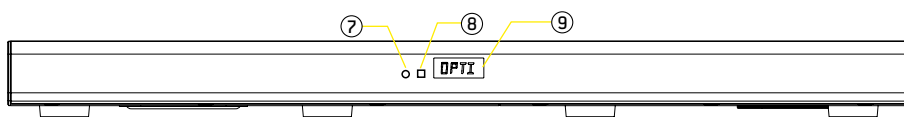

Vista posteriore

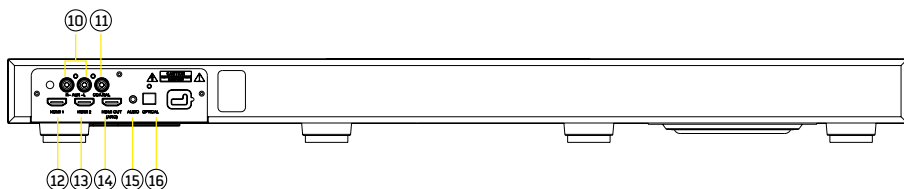

Telecomando

1. 
 - L'apparecchio può essere commutato dalla modalità ON [accesso] alla modalità STAND-BY.
2. 
 - Aumento /diminuzione del livello del volume.
3. 
 - Disattivazione/riattivazione audio.
4.  /AUX
 - Premere ripetutamente per passare dalla sorgente audio  a USB e viceversa.
5. **HDMI 1/HDMI 2**
 - Premere ripetutamente per passare dalla sorgente audio HDMI 1 a HDMI 2 e viceversa.
6. **AUDIO/AUX**
 - Premere ripetutamente per passare dalla sorgente AUDIO a AUX (sx/dx) e viceversa.
7. **OPTI/COAX**
 - Premere ripetutamente per passare dalla sorgente audio ottica a quella coassiale e viceversa.
8. **ACCOPIAMENTO**
 - Tener premuto il tasto per attivare la funzione di accoppiamento Bluetooth e scollegare l'attuale dispositivo accoppiato.
9. 
 - Riproduzione/pausa in modalità Bluetooth e USB.
10. 
 - Selezione della traccia precedente/successiva in modalità Bluetooth e USB.

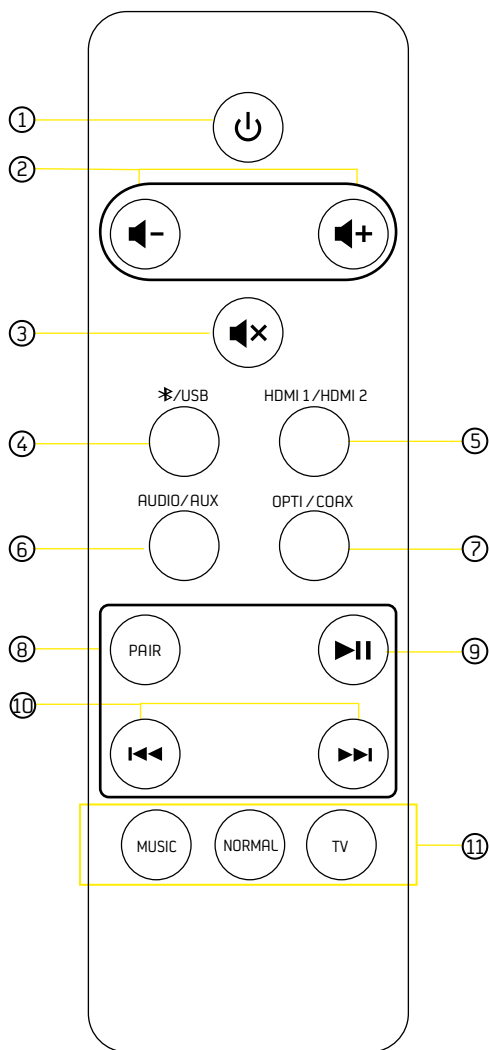

11. **MUSIC/NORMAL/TV**
 - Selezione di effetti audio predefiniti.

Sostituzione della batteria del telecomando

1. Sostituire la batteria del telecomando quando questo non aziona più l'apparecchio o il suo campo d'azione si riduce in maniera considerevole.
2. Usare esclusivamente batterie al litio CR2025 da 3V.
3. Tener presente che il raggio d'azione di un telecomando a infrarossi può essere influenzato dalle condizioni di illuminazione e da altre condizioni ambientali, oltre che dall'anzianità della batteria.
4. Smaltimento della batteria:
È vietato smaltire le batterie, sia normali che ricaricabili, insieme ai rifiuti domestici.

Installazione della batteria

1. Estrarre il coperchio del vano batteria.
2. Dopo avere inserito la pila a bottone, richiudere il cassetto accertandosi che il lato «+» della batteria sia rivolto verso l'alto

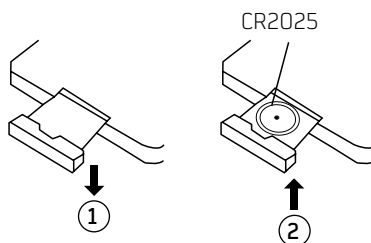

Raggio d'azione del telecomando

- Il sensore del telecomando posto anteriormente sul telecomando è sensibile ai comandi di quest'ultimo fino a una distanza massima di 6 metri ed entro un'ampiezza massima di 60°.

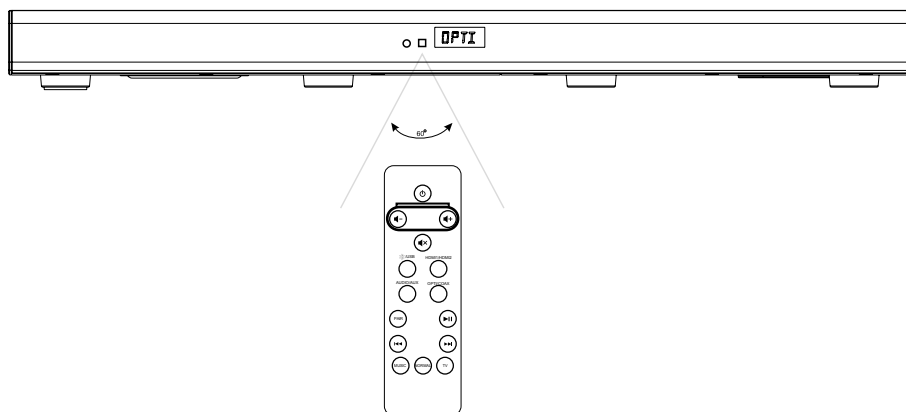

Collegamenti

Raccordement au secteur

Attenzione:

- Rischio di danni al prodotto! Assicurarsi che la tensione di alimentazione corrisponda a quella stampata sull'etichetta tecnica posta sul retro o sulla base dell'apparecchio.



- Prima di collegare il cavo di alimentazione CA, assicurarsi di aver completato tutti i collegamenti.
- Quando si prevede di non utilizzare l'impianto per periodi prolungati, assicurarsi di aver staccato il cavo di alimentazione dalla presa.
- Collegare il cavo di alimentazione CA alla presa a muro.

Collegamento HDMI

Con apparecchi televisivi compatibili HDMI-CEC e ARC

Collegando la soundbase a un apparecchio televisivo compatibile HDMI-CEC o ARC (Audio Return Channel), è possibile riprodurre l'audio dalla TV tramite la soundbase stessa senza utilizzare cablaggi audio supplementari.

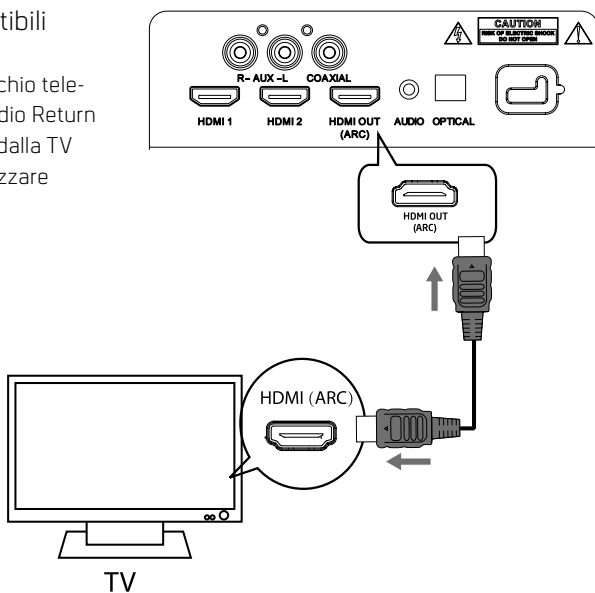

- Usare un cavo HDMI ad alta velocità che supporti la funzione ARC (non in dotazione) per collegare la presa HDMI OUT (ARC) della soundbase al connettore HDMI ARC della TV. Per ulteriori informazioni sulla posizione di questo connettore, consultare il manuale utente della TV.
- Impostare le funzioni HDMI-CEC e ARC sulla TV. Per far questo, consultare le istruzioni relative.
- Premere ripetutamente il tasto SOURCE dell'apparecchio o HDMI 1/HDMI 2 del telecomando per selezionare la sorgente dati HDMI 1 o HDMI 2. Una volta stabilito il collegamento, usare il telecomando del televisore per regolare il volume.

Riproduzione del solo audio

È possibile impostare l'audio di un dispositivo collegato alla soundbase.

- Per far questo, collegare un'estremità del cavo HDMI (non in dotazione) alla presa HDMI 1 o HDMI 2 posta sul retro della soundbase e l'altra estremità nella presa HDMI OUT dell'apparecchio audio (lettore DVD, lettore Blue-Ray, console di gioco, ecc.)
- Premere ripetutamente il tasto SOURCE dell'apparecchio o HDMI 1/HDMI 2 del telecomando per selezionare la sorgente dati HDMI 1 o HDMI 2.
- Avviare la riproduzione sul dispositivo audio. L'audio verrà riprodotto attraverso gli altoparlanti della soundbase.

ATTENZIONE: Se l'apparecchio televisivo non supporta la funzione HDMI-CEC o ARC, è necessario collegare un cavo audio per riprodurre l'audio dalla TV tramite gli altoparlanti della soundbase.

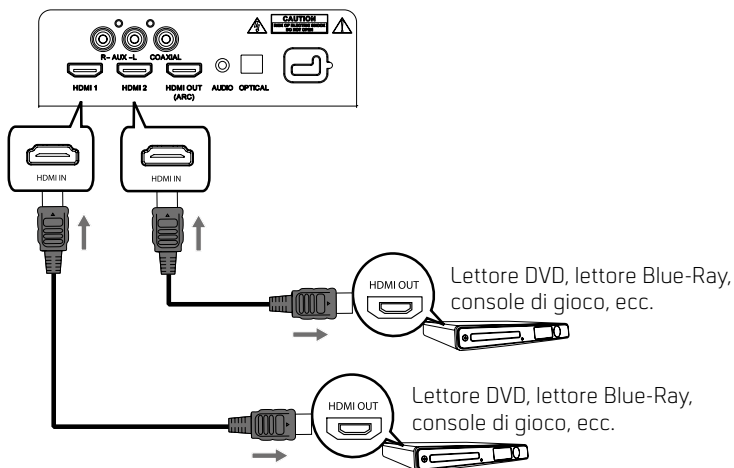

Riproduzione audio e immagini

È possibile riprodurre non soltanto l'audio, ma anche le immagini di un dispositivo collegato alla soundbase.

- Per far questo, collegare un'estremità del cavo HDMI (non in dotazione) alla presa HDMI 1 o HDMI 2 posta sul retro della soundbase e l'altra estremità nella presa HDMI OUT dell'apparecchio audio (lettore DVD, lettore Blue-Ray, console di gioco, ecc.).
- A questo punto, collegare un'estremità di un secondo cavo HDMI (non in dotazione)

all'uscita HDMI OUT della soundbase e l'altra estremità all'entrata HDMI della TV.

- Premere ripetutamente il tasto SOURCE dell'apparecchio o HDMI 1/HDMI 2 del telecomando per selezionare la sorgente dati HDMI 1 o HDMI 2.
- Avviare la riproduzione sul dispositivo. L'audio di quest'ultimo verrà trasmesso con gli altoparlanti della soundbase e le immagini compariranno sullo schermo del televisore.

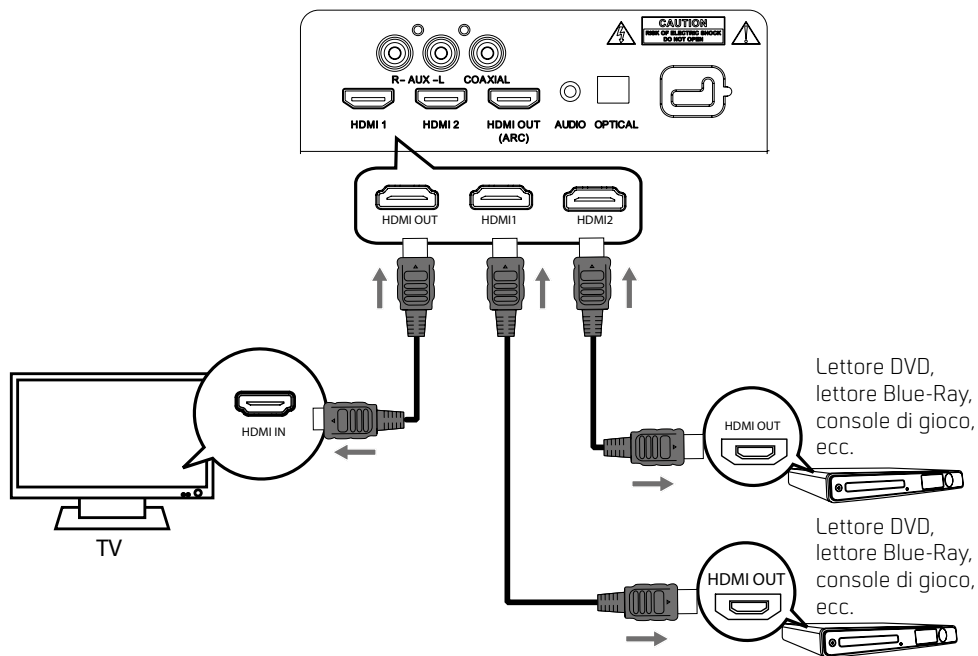

Collegamento entrata digitale

Collegamento delle uscite lettore DVD/TV con le entrate digitali della scheda audio.

- Rimuovere il cappuccio di protezione dell'attacco OPTICAL. Utilizzare il cavo ottico per collegare la presa di uscita OPTICAL del lettore DVD o del televisore con la presa in entrata della scheda audio.
- Usare un cavo coassiale (non in dotazione) per collegare la presa in uscita COAXIAL del lettore DVD o del televisore con la presa in entrata della scheda audio.

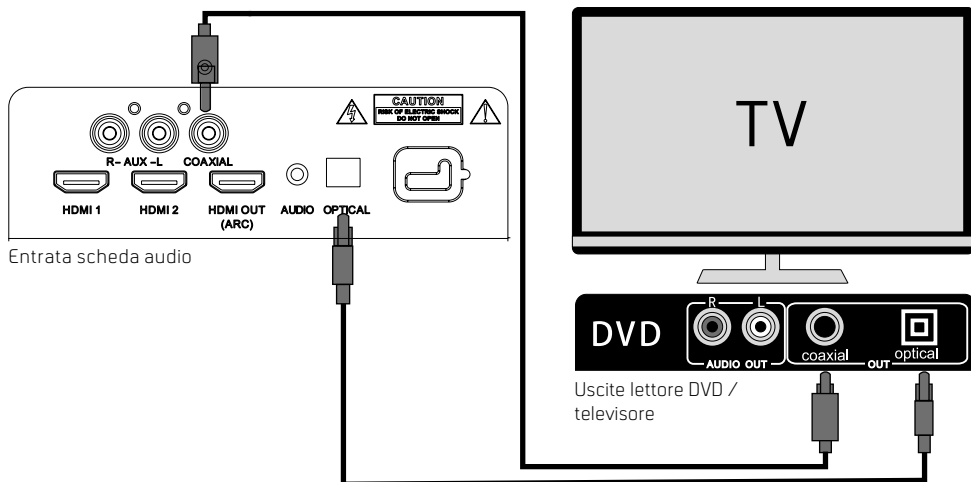

SUGGERIMENTO:

Se non viene emesso alcun segnale sonoro dalla scheda audio e la spia si accende, assicurarsi che l'audio del lettore sorgente (ad es. lettore DVD, gioco elettronico, televisore) sia impostato su PCM con entrata COAXIAL.

Se non viene emesso alcun segnale sonoro in uscita e la spia OPTICAL si accende, assicurarsi che l'audio della sorgente in entrata (ad es. televisore, gioco elettronico, lettore DVD) sia impostato su PCM con entrata OPTICAL.

Collegamento entrata analogica

Collegamento delle uscite lettore DVD/TV con le entrate analogiche della scheda audio.

- Utilizzare il cavo audio RCA per collegare il lettore DVD o le uscite TV alla presa di entrata AUX (sx/dx) della scheda audio.

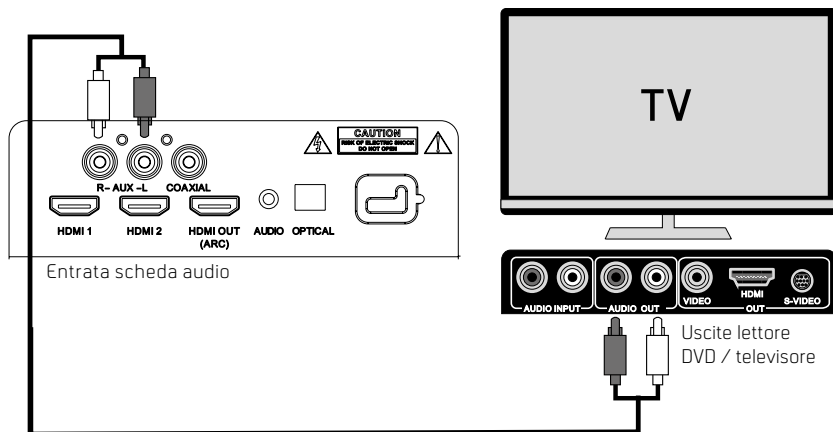

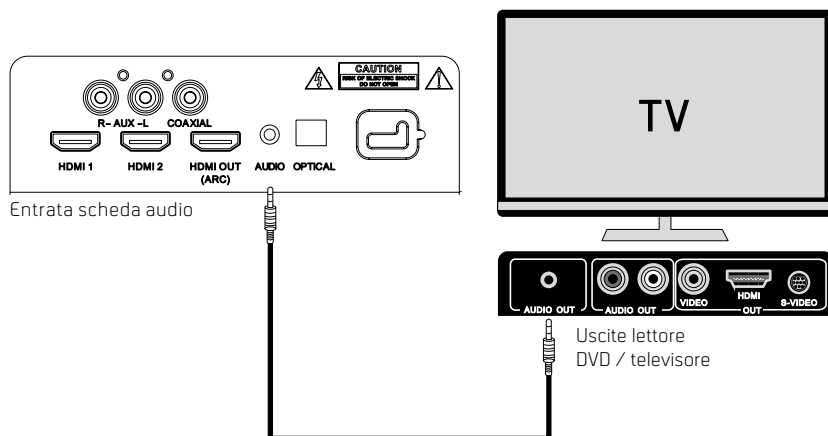

- Utilizzare un cavo audio line-in (Ø 3,5 mm) (non in dotazione) per collegare il lettore DVD o le uscite TV alla presa AUDIO in entrata della scheda audio (oppure per collegare la presa per le cuffie di un dispositivo audio esterno come lettori MP3, Ipod®, Iphone®, ecc. alla stessa presa AUDIO IN dell'apparecchio).





Funzionamento generale

Stand-by/ON

Collegando l'apparecchio per la prima volta alla presa principale, questo si accende automaticamente.

- Premere il tasto  per spegnere l'apparecchio principale: la spia STAND-BY si accenderà di rosso.
- Premere nuovamente il tasto  per riaccendere l'apparecchio.
- Staccare la spina dalla presa di alimentazione se si desidera spegnere completamente l'apparecchio.







Selezione della modalità Riproduzione (Play)

Premere ripetutamente il tasto  dell'apparecchio per passare tra le modalità BLUETOOTH, USB, OPTICAL, COAXIAL, AUDIO, AUX, HDMI 1 e HDMI 2. In alternativa, premere  **USB, OPTI, COAX, AUDIO, AUX, HDMI 1 o HDMI 2** dal telecomando per selezionare la sorgente desiderata.

N.B.:

In assenza di segnale, l'apparecchio si spegnerà automaticamente dopo 19 minuti per risparmiare energia.

Regolazione del volume



- Premere i tasti  **+/**  per regolare il volume.
- Se si desidera disattivare l'audio, premere il tasto  **x** del telecomando. Premere nuovamente il tasto  **x** oppure i tasti  **+/**  per tornare alla modalità di ascolto normale.

ATTENZIONE: Se il volume è stato impostato superiore a 26, la soundbase torna alle impostazioni di fabbrica a quota 15 una volta spento e riacceso.

Selezione degli effetti audio

- Durante la riproduzione, premere il tasto **MUSIC, NORMAL o TV** dal telecomando per selezionare l'equalizzatore predefinito desiderato.

Modalità AUX/AUDIO IN/COAXIAL/OPTICAL

1. Premere ripetutamente il tasto  dell'apparecchio o alternativamente i tasti **AUDIO, COAX e OPTI** del telecomando per selezionare la sorgente desiderata.
2. Agire quindi direttamente sul dispositivo audio per le funzioni di riproduzione.
3. Premere i tasti  **+/**  per regolare il volume al livello desiderato.

Modalità Bluetooth

È possibile ascoltare delle tracce da un dispositivo multimediale collegato all'apparecchio tramite Bluetooth.

Accoppiamento di dispositivi abilitati al Bluetooth

Prima di collegare due apparecchi per la prima volta tramite Bluetooth, occorre effettuare l'accoppiamento.

N.B.:

- Il raggio d'azione operativo tra l'apparecchio in dotazione e un dispositivo Bluetooth è pari a circa 10 metri [in assenza di oggetti tra il dispositivo Bluetooth e l'apparecchio].
- Prima di collegare un dispositivo Bluetooth all'apparecchio in dotazione, assicurarsi di conoscere le potenzialità del dispositivo.
- Qualsiasi ostacolo tra l'apparecchio e il

dispositivo Bluetooth può ridurre il raggio di comunicazione tra i due.

- Se il segnale è debole, il dispositivo Bluetooth potrebbe scollegarsi; tuttavia rientrerà automaticamente in modalità di accoppiamento.
1. In modalità ON, premere il tasto **➤ /USB** sul telecomando per selezionare la modalità Bluetooth; in alternativa, tenere premuto il tasto **PAIR** per avviare l'accoppiamento.
 2. Attivare la funzione Bluetooth sul dispositivo e selezionare la modalità di ricerca [Search]. Sul dispositivo Bluetooth comparirà la scritta **«Durabase Interfaccia audio HT 961»**.
 3. Selezionare **«Durabase Interfaccia audio HT 961»** dall'elenco dei dispositivi da accoppiare. Una volta avvenuto l'accoppiamento, sul display comparirà la scritta **bT**.

SUGGERIMENTI:

- Se è già attiva una connessione, tenere premuto il tasto **PAIR** del telecomando per riattivare la modalità di accoppiamento. La connessione esistente verrà interrotta.
- L'apparecchio verrà inoltre scollegato se il dispositivo viene spostato al di là del raggio di comunicazione.
- Se si desidera ricollegare il dispositivo all'apparecchio in dotazione, posizionarlo entro il raggio di comunicazione dello stesso.
- Se il dispositivo viene spostato al di là del raggio di comunicazione, quando viene riportato entro il raggio, controllare che esso sia ancora collegato all'apparecchio in dotazione.
- Se si perde il collegamento, seguire le istruzioni sopra indicate per accoppiare nuovamente il dispositivo all'apparecchio in dotazione.

Modalità NFC

NFC (Near Field Communication) è una tecnologia che consente la comunicazione senza cavi a corto raggio tra dispositivi abilitati tra cui i telefoni cellulari.

N.B.:

1. Se il proprio dispositivo è abilitato alla modalità NFC, tenerlo in prossimità del tag (l'ideale è una distanza inferiore ai 4 cm); sarà il dispositivo stesso a segnalare la disponibilità della connessione al lettore in dotazione.
2. È possibile scollegare una connessione Bluetooth anche tramite la funzione NFC.

Caricamento USB

Per caricare un dispositivo mobile, utilizzare la presa USB con un cavo USB. La tensione in uscita e quella di alimentazione sono pari a 5V/500mA.

IMPORTANTE:

L'apparecchio in dotazione dispone della modalità di risparmio energetico: se non riceve alcun segnale per 19 minuti, il dispositivo si commuta automaticamente in modalità stand-by per risparmiare energia (norma ERP 2). Attenzione: l'impostazione di un livello di volume basso della sorgente audio può essere interpretato come assenza di segnali audio, con conseguente influenza sulla capacità di rilevamento del segnale da parte del dispositivo e la possibile commutazione automatica in modalità stand-by. Se ciò accade, riattivare la trasmissione dei segnali audio oppure aumentare il volume impostato sul lettore audio che funge da sorgente (lettore MP3, ecc.) per ripristinare la riproduzione. Rivolgersi al centro di assistenza più vicino se il problema persiste.

Risoluzione dei problemi

Per mantenere valida la garanzia, non tentare mai di riparare il sistema autonomamente. In caso di problemi nell'utilizzo dell'apparecchio, verificare con l'elenco seguente prima di richiedere un intervento.

Assenza di alimentazione

- Assicurarsi che il cavo di alimentazione sia collegato correttamente.
- Assicurarsi che l'apparecchio sia acceso.

Il telecomando non funziona

- Usare il telecomando in prossimità dell'apparecchio.
- Puntare il telecomando verso il sensore apposito dell'apparecchio.
- Sostituire le batterie del telecomando con batterie nuove.
- Rimuovere eventuali ostacoli presenti tra il telecomando e l'apparecchio.



Si sente un forte ronzio o rumore

- Spine e attacchi sono sporchi. Strofinarli con un panno leggermente inumidito di detergente non abrasivo.

L'apparecchio non risponde alla pressione di qualsiasi tasto

- È possibile che l'apparecchio si blocchi durante l'uso. Spegnerlo e riaccenderlo estrahendo la spina dalla presa di alimentazione per resettarlo.

Nessun segnale audio in uscita

- Assicurarsi che l'apparecchio non sia in modalità silenziata. Premere  o  per tornare alla modalità di ascolto normale.

- Verificare che le impostazioni audio della sorgente in entrata (ad es. TV, console di gioco, lettore DVD., ecc.) sia in modalità PCM se si sta utilizzando una connessione ottica.

Impossibile trovare il nome dell'apparecchio nel dispositivo Bluetooth per l'accoppiamento

- Assicurarsi che l'apparecchio sia acceso.
- Assicurarsi che nel dispositivo Bluetooth sia attivata la funzione Bluetooth.
- L'apparecchio è dotato di funzione Bluetooth con ricezione del segnale entro un raggio di 10 metri. Mantenere una distanza inferiore ai 10 metri tra i due apparecchi.

L'apparecchio si spegne automaticamente durante la riproduzione

- Aumentare il livello del volume del lettore sorgente (lettore DVD, TV, ecc.).

Licenze



HIGH DEFINITION MULTIMEDIA INTERFACE

The terms HDMI and HDMI High-Definition Multimedia Interface, and the HDMI Logo are trademarks or registered trademarks of HDMI Licensing LLC in the United States and other countries.



The Bluetooth® word mark and logos are registered trademarks owned by Bluetooth SIG, Inc. and any use of such marks by WOOX Innovations is under license. Other trademarks and trade names are those of their respective owners.



The N Mark is a trademark or registered trademark of NFC Forum, Inc. in the United States and in other countries

Scheda tecnica

Dati generali	
Requisiti di alimentazione	AC10 0-240V~ 50/60Hz
Consumo elettrico (modalità ON)	19 Watt
Consumo elettrico (modalità stand-by)	< 0,5 Watt
Potenza in uscita RMS	80 Watt - 20 W × 2 (altoparlanti) + 40W (subwoofer)
Distorsione armonica totale	<1%(1kHz, 1W)
Sensibilità in ingresso	500mV
Curva di risposta	40 Hz~20KHz
Dimensioni unità principale	720 × 51 × 330 mm [L × H × P]
Bluetooth	
Versione Bluetooth	V3.0
Raggio d'azione	ca. 10 metri
Gamma di frequenza	2.402~2.480 GHz
Protocolli	A2DP/AVRCP
Altoparlanti	
Impedenza frontale	8Ω × 2
Impedenza woofer	4Ω
Accessori in dotazione	
Telecomando	1 ×
Manuale istruzioni	1 ×
Cavo RCA (bianco e rosso)	1 ×

Smaltimento

Non smaltire questo apparecchio insieme ai rifiuti domestici.

Questo prodotto non deve essere smaltito con gli altri rifiuti domestici. I consumatori hanno l'obbligo di restituire gli apparecchi elettrici ed elettronici di cui intendono disfarsi per garantire uno smaltimento adeguato di questi rifiuti pericolosi. I commercianti, i fabbricanti e gli importatori hanno a loro volta l'obbligo di riprendere – senza costi aggiuntivi – gli apparecchi che figurano nel loro assortimento. La raccolta e la riutilizzazione degli apparecchi elettrici ed elettronici usati permette di salvaguardare le risorse naturali.

Inoltre, grazie al riciclo di questi apparecchi o di parte di essi, vengono protetti la salute e l'ambiente. Ulteriori informazioni sui centri di raccolta, sullo smaltimento e sulla riutilizzazione degli apparecchi elettrici ed elettronici si trovano presso l'Ufficio federale dell'ambiente (UFAM), presso il vostro punto di smaltimento locale, presso il commerciante dal quale avete acquistato l'apparecchio o presso il fabbricante dello stesso. Non gettare gli apparecchi tra i rifiuti domestici (protezione dell'ambiente!).



Conformità

Il prodotto è conforme alle disposizioni delle seguenti direttive. La conformità è garantita dalla soddisfazione delle norme qui sotto elencate.

2006/95/CE

Direttiva bassa tensione (LVD)

2004/108/CE

Compatibilità elettromagnetica (EMC)

2011/65/UE

Restrizione (dell'uso di determinate) sostanze pericolose (RoHS)

(UE) N. 1275/2008

Le specifiche di progettazione ecocompatibile relative al consumo di energia elettrica nei modi stand-by e spento delle apparecchiature elettriche ed elettroniche domestiche e da ufficio

LVD	EN 60065	EMC	EN 55013
	EN 62479		EN 55020
			EN 61000-3-2
			EN 61000-3-3

Durabase dichiara che il modello 7722.224 conforme ai requisiti fondamentali e ad altre disposizioni di cui alla Direttiva 1999/5/CE in materia.

Garanzia

La MIGROS si assume per due anni, a partire dalla data d'acquisto, la garanzia per il funzionamento efficiente e l'assenza di difetti dell'oggetto in suo possesso. La MIGROS può scegliere se eseguire la prestazione di garanzia attraverso la riparazione gratuita, la sostituzione del prodotto con uno di uguale valore o il rimborso del prezzo d'acquisto dello stesso. Ogni altra pretesa è esclusa.

Non sono compresi nella garanzia i guasti dovuti a

normale usura, uso inadeguato o danni provocati dal proprietario o da terza persona, oppure derivanti da cause esterne.

L'obbligo di garanzia è valido soltanto all'esplicita condizione, che si ricorra unicamente al servizio dopo vendita MIGROS o ai servizi autorizzati.

Per favore conservi il certificato di garanzia oppure il giustificativo d'acquisto (scontrino, fattura). Con la sua perdita si estingue ogni diritto di garanzia.



2 Jahre M-Garantie
2 ans M-garantie
2 anni M-garanzia

MIGROS
Service

Gli articoli che necessitano un servizio manutenzione o una riparazione possono essere depositati in ogni punto vendita.



M-INFOLINE
CH-0800 84 0848
www.migros.ch

Avete altre domande? L'M-Infoline rimane volentieri a vostra disposizione per ulteriori informazioni: 0800 84 0848 dal lunedì al venerdì dalle 8.00 alle 18.30 (8 cent./min. dalle 8.00 alle 17.00, 4 cent./min. dalle 17.00 alle 18.30).

E-Mail: m-infoline@mgb.ch

Art. 7722.224 I Änderungen vorbehalten I

Sous réserve de modifications I

Con riserva di modifiche I V01 37.2015

