

Melbourne 60cm (23.6") LED BLU-TV

**SEG**<sup>®</sup>  
smart entertainment

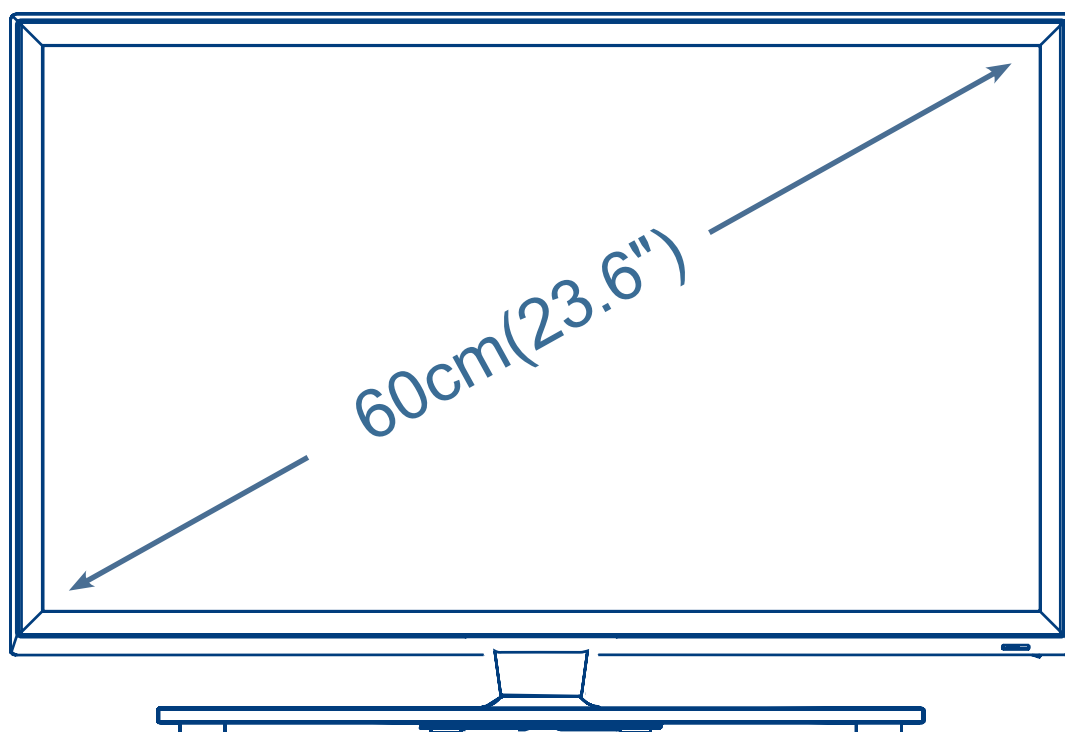

Bedienungsanleitung  
Operating Instructions  
Manuel d'utilisation  
Istruzioni per il funzionamento

**Avvertenza !**

Il simbolo di un fulmine contenuto in un triangolo equilatero costituisce un avviso della presenza di "tensione pericolosa" non isolata all'interno del prodotto, di magnitudo tale da rappresentare un rischio di scossa elettrica per le persone.



Il punto esclamativo contenuto in un triangolo equilatero costituisce un avvertimento della presenza di importanti istruzioni di funzionamento e manutenzione (assistenza) all'interno della documentazione allegata al prodotto.

**Smaltimento corretto del prodotto**

(Apparecchiature elettriche ed elettroniche fuori uso (WEEE))



Questo dispositivo è stato progettato e prodotto con materiali e componenti di alta qualità che possono essere riciclati e riutilizzati.



Questo simbolo indica che il dispositivo elettrico o elettronico, al termine del suo ciclo vitale, deve essere smaltito separatamente dai rifiuti domestici. Smaltire il dispositivo presso il punto di locale raccolta/smaltimento rifiuti.



Nell'Unione europea sono in funzione sistemi di raccolta differenziata per i dispositivi elettrici ed elettronici. Contribuite a preservare l'ambiente in cui tutti viviamo!

**Pb**



Questo dispositivo è conforme alle direttive UE in materia di sicurezza e interferenze elettriche.

## Indice

|  |           |
|--|-----------|
| Avvertenza !.....                                      | 2         |
| <b>Informazioni di sicurezza .....</b>                 | <b>4</b>  |
| Esclusione della responsabilità .....                  | 4         |
| Sicurezza elettrica.....                               | 4         |
| Sicurezza delle persone .....                          | 4         |
| <b>Accessori .....</b>                                 | <b>5</b>  |
| <b>Caratteristiche tecniche .....</b>                  | <b>5</b>  |
| <b>Installazione .....</b>                             | <b>5</b>  |
| Montaggio a parete .....                               | 5         |
| Istruzioni per il montaggio del piedistallo .....      | 5         |
| <b>Panoramica del prodotto .....</b>                   | <b>6</b>  |
| Veduta anteriore.....                                  | 6         |
| Veduta posteriore .....                                | 6         |
| Collegamenti.....                                      | 7         |
| <b>Telecomando .....</b>                               | <b>8</b>  |
| <b>Configurazione autoinstallazione .....</b>          | <b>10</b> |
| Configurazione autoinstallazione.....                  | 10        |
| Ricerca.....   | 11        |
| <b>Funzionamento base .....</b>                        | <b>11</b> |
| Accensione/spengimento .....                           | 11        |
| Selezione della fonte in entrata .....                 | 11        |
| <b>Menu OSD.....</b>                                   | <b>12</b> |
| Video.....   | 12        |
| Audio .....  | 12        |
| Ipo-vedenti .....                                      | 13        |
| <b>TV .....</b>  | <b>13</b> |
| Ricerca canali.....                                    | 14        |
| Impostazione .....                                     | 15        |
| Impostazione orario .....                              | 15        |
| Sottotitolo .....                                      | 16        |
| Teletext (Televideo) .....                             | 16        |
| Lingua audio .....                                     | 16        |
| Blocca.....  | 16        |
| <b>Modalità Hotel.....</b>                             | <b>17</b> |
| Blocco Hotel .....                                     | 17        |
| VGA.....   | 17        |
| <b>Media .....</b>                                     | <b>18</b> |
| Foto .....   | 18        |
| Musica .....   | 18        |
| Video.....   | 19        |
| Testo.....   | 19        |
| <b>Individuazione e risoluzione dei problemi .....</b> | <b>20</b> |
| Il dispositivo non si accende.....                     | 20        |
| Nessuna immagine o suono .....                         | 20        |
| Scarsa qualità dell'immagine.....                      | 20        |
| Assenza di colore .....                                | 20        |
| La TV non risponde al telecomando .....                | 20        |
| <b>Specifiche del televisore .....</b>                 | <b>20</b> |
| Smaltimento corretto del prodotto .....                | 21        |

## Informazioni di sicurezza

Allo scopo di garantire un funzionamento sicuro e affidabile di questo apparecchio, leggere attentamente tutte le istruzioni contenute in questa guida per l'utente, in particolare modo le informazioni sulla sicurezza.

### Esclusione della responsabilità

Le illustrazioni del televisore, degli accessori e dei menu presenti su questo manuale dell'utente potrebbero differire dal prodotto vero e proprio.

### Sicurezza elettrica

- Il televisore deve essere collegato solo a una fonte di corrente conforme a quanto riportato sull'etichetta dell'alimentatore
- Per prevenire sovraccarichi, non collegare troppi dispositivi alla stessa presa di corrente.
  - Non posizionare i cavi in maniera tale che possano essere calpestati o costituire un intralcio.
  - Non posizionare oggetti pesanti sui collegamenti, potrebbero danneggiarli.
  - Quando si scollega l'apparecchio dalla presa di alimentazione, impugnare la spina e non tirare il cavo.
  - Durante un temporale, o quando si lascia l'apparecchio inutilizzato per lunghi periodi di tempo, scollegare l'antenna (se esterna) e l'alimentazione di rete.
  - Il televisore o l'alimentatore non devono entrare in contatto con acqua o umidità. NON utilizzare l'apparecchio in luoghi umidi o bagnati come stanze da bagno, cucine piene di vapore o nei pressi di piscine.
  - Per prevenire sovraccarichi, non collegare troppi dispositivi alla stessa presa di corrente.
  - Gli apparecchi di Classe 1 devono essere collegati a una presa di corrente dotata di messa a terra.
- Nei seguenti casi, scollegare la spina e rivolgersi all'assistenza:
  - il cavo o la presa di alimentazione appaiono danneggiati.
  - nell'apparecchio è penetrato del liquido o è stato esposto a acqua o umidità.
  - un oggetto è penetrato accidentalmente nei fori di ventilazione.
  - il dispositivo non funziona normalmente.
  - NON rimuovere il coperchio di sicurezza. Non contiene parti utili all'interno. Ciò potrebbe rendere nulla la garanzia. L'assistenza per questo dispositivo è riservata a personale qualificato.
  - per evitare fuoriuscite dalle batterie del telecomando, sostituirle quando scariche o rimuoverle quando l'apparecchio rimane inutilizzato per lunghi periodi di tempo.
  - NON smontare, rompere o gettare nel fuoco le batterie scariche.

### Sicurezza delle persone

- NON ostruire i fori di ventilazione posti sul retro. Il dispositivo può essere posizionato all'interno di una libreria, ma garantendo almeno 5 cm liberi intorno a tutto l'apparecchio.
- NON esercitare pressioni o scuotere lo schermo TV, il circuito interno potrebbe danneggiarsi. Prestare attenzione a che il telecomando non cada e non entri in contatto con liquidi.
- Per pulire il televisore utilizzare un panno morbido e asciutto. Non utilizzare solventi o liquidi a base di benzina. Per macchie resistenti è possibile utilizzare un panno morbido inumidito con un detergente diluito.

NOTA: non collocare fiamme libere come ad esempio candele sul televisore.

NOTA: quando si visualizza la stessa immagine per più di 2 ore senza interruzione, i contorni di tale immagine possono rimanere visibili sullo schermo, ovvero un'immagine persistente può rimanere a video. Lo stesso accade quando si visualizzano per più di 2 ore:

- lo stesso sfondo
- loghi, videogame, immagini da computer, Televideo
- contenuti con un rapporto di formato che non riempie lo schermo (es. il formato 4:3)

Tali immagini persistenti non costituiscono malfunzionamento e non sono coperte dalla garanzia del produttore.

## Accessori



Manuale dell'utente



Telecomando



Mini YPbPr



Mini AV



Alimentatore principale



Batterie  
2 x 1,5V, AAA

Nota: la configurazione dei componenti può differire dalle seguenti illustrazioni

## Caratteristiche tecniche

|                          |                              |
|--------------------------|------------------------------|
| Sistema TV               | PAL BG/DK/I SECAM BG/DK L/L' |
| Dimensioni dello schermo | 21,5 pollici (diagonale)     |
| Risoluzione              | 1920x1080                    |
| Ingresso antenna         | 75 Ω (non bilanciato)        |
| Potenza audio in uscita  | 2x3 W                        |
| Consumo elettrico        | CC 12V = 3A 36W              |
|                          |                              |

### Telecomando

|                          |                   |
|--------------------------|-------------------|
| Tipo                     | Infrarossi        |
| Distanza di controllo    | 5m                |
| Angolazione di controllo | 30° (orizzontale) |
| Batterie                 | 2 x 1,5V, AAA     |
|                          |                   |

I materiali di imballaggio non sono giocattoli. Tenere fuori dalla portata dei bambini. Le buste di plastica, se infilate sulla testa, possono provocare soffocamento.

## Installazione

### Istruzioni per il montaggio del piedistallo

Nota: le seguenti immagini servono unicamente da riferimento.

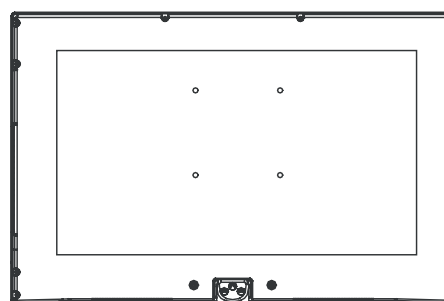

Retro della TV



Piedistallo TV



Piastra TV

1. Collocare il piedistallo sul televisore
2. Fissare il piedistallo con le viti fornite in dotazione (4 x ST4 x 16F)

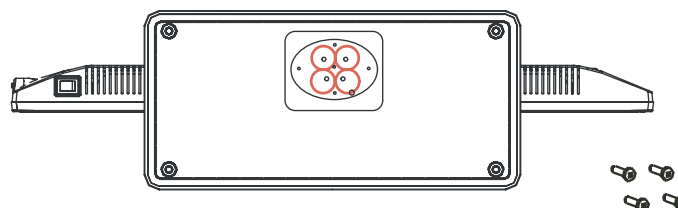

### Montaggio a parete

Il televisore è fornito di fori per il montaggio con staffe VESA da 100x100 mm approvate (NON in dotazione). Rimuovere le viti Posi che fissano la base alle apposite staffe ed estrarla (non rimuovere le staffe di montaggio). Montare le staffe VESA utilizzando le viti 4xM4x10mm ISO. Non utilizzare viti più lunghe di 10 mm, potrebbero danneggiare i componenti interni. Fissare le staffe in maniera solida, seguendo le istruzioni del produttore.

La televisione DVB-T si riceve in quasi tutte le regioni del Paese, tuttavia potrebbero esserci aree non coperte dal segnale. Inoltre, i servizi aggiuntivi, come la radio DVB-T, -teletext, -EPG, ecc. potrebbero non essere trasmessi in tutte le regioni. Informarsi sulle possibilità di ricezione DVB-T nella propria regione. A seconda della posizione geografica, la ricezione del segnale DVB-T con una normale antenna interna potrebbe non essere possibile o risultare disturbata. Per ulteriori informazioni: [www.ueberallfernsehen.de](http://www.ueberallfernsehen.de)

## Panoramica del prodotto

### Veduta anteriore

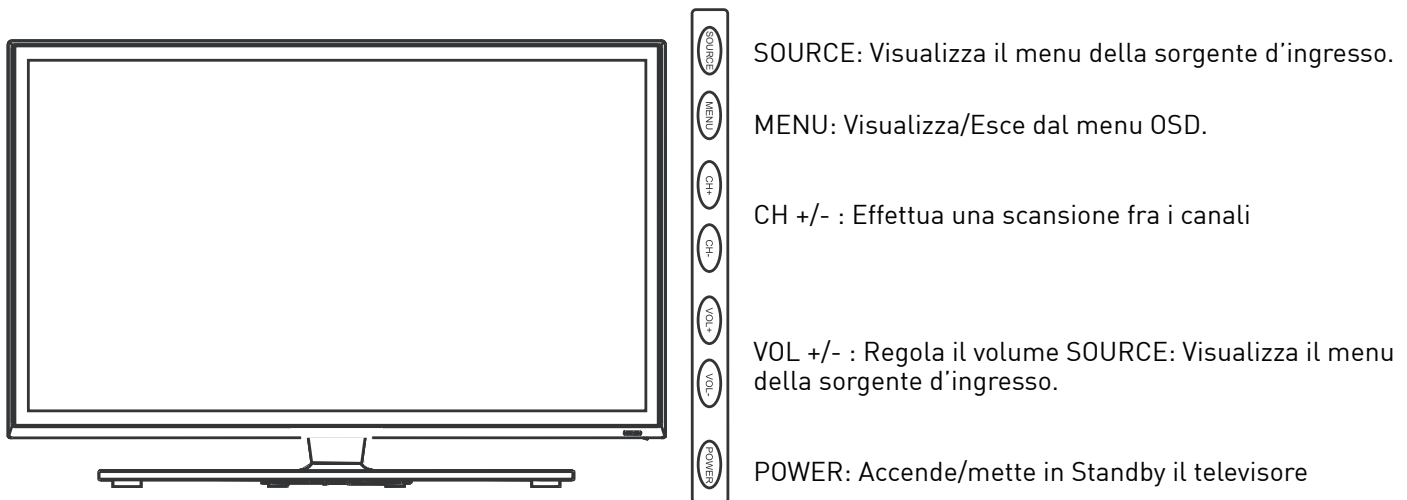

Finestrella del telecomando (mantenere sgombra) indicatore LED

Ricevitore infrarossi (IR): riceve i segnali IR dal telecomando

Indicatore LED (Acceso/Standby): per accendere/spengere, premere POWER

|                           |                  |
|---------------------------|------------------|
| Indicatore acceso (rosso) | Modalità Standby |
| Indicatore acceso (verde) | Modalità Acceso  |

Il raggio di ricezione del segnale è di 5-8 m dal lato anteriore della finestrella del telecomando e di 30° a sinistra o destra e di 20° in alto e in basso la finestrella di comando.

### Veduta posteriore

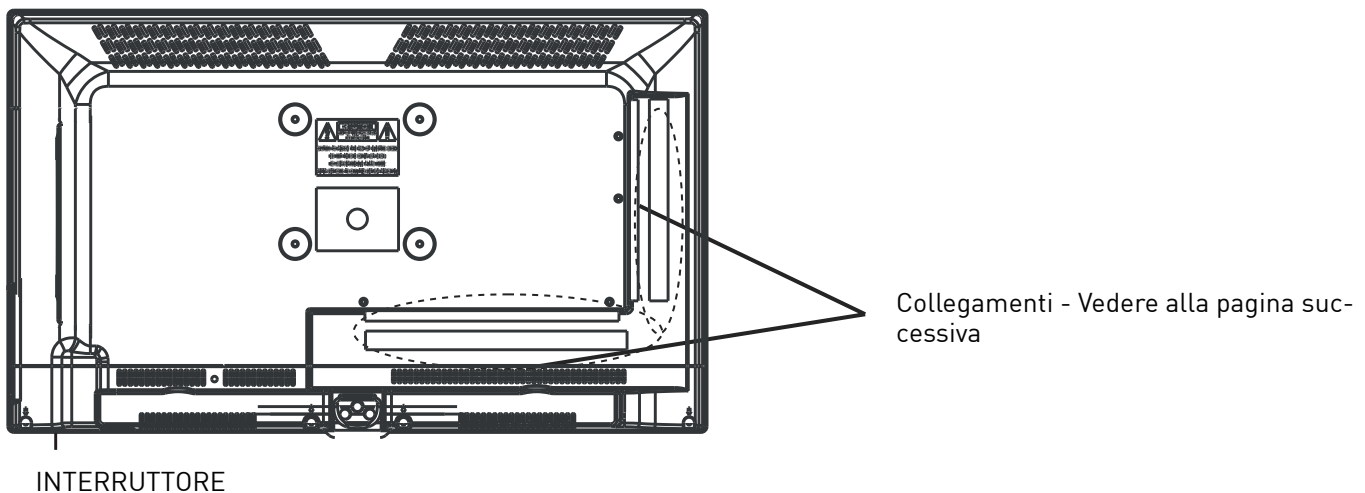

## Collegamenti

|                    |  |  |
|--------------------|--|--|
| Headphone out<br>C |  | <b>Cuffie:</b> Collegamento con le cuffie o altro dispositivo audio.   |
| Common Interface   |  | <p><b>Common Interface:</b> Alloggiamento CI.</p> <p>UTILIZZO DELL'ALLOGGIAMENTO COMMON INTERFACE – l'alloggiamento CI è progettato per accogliere il Conditional Access Module (CAM) e la Smart Card per consentire la visione dei programmi della pay TV e servizi aggiuntivi. Rivolgersi al proprio fornitore di Pay TV per ottenere maggiori informazioni sui moduli e gli abbonamenti. <b>NOTA:</b> i moduli CAM e le smart card sono venduti separatamente.</p> <p><b>ATTENZIONE! SPEGNERE IL TELEVISORE PRIMA DI INSERIRE IL MODULO NELL'ALLOGGIAMENTO COMMON INTERFACE E POI INSERIRE LA SMART CARD NEL CAM.</b></p> |
| RF(S2)             |  | <p><b>RF IN(S2): Entrata dell'antenna.</b></p> <p>SAT – installazione singola per la ricezione, es. per Astra 19.2E o Hotbird 13.0E, con LNB universale singolo. Durante l'installazione iniziale, una volta selezionato il satellite desiderato e la frequenza LNB, sarà necessario scegliere l'opzione DISEQC_DISABLE in Diseqc-Input (Entrata Diseqc). Ciò si applica anche a una ricerca successiva. Nel menu Satellite Setup (Configurazione satellite) è necessario selezionare il satellite desiderato nel campo Diseqc input e poi selezionare Disable (Disabilita).</p>   |
| RF(T+C)            |  | <p><b>RF IN(T+C):</b> collegamento dell'antenna o del cavo coassiale da 75 Ohm per ricevere il segnale televisivo.</p>   |
| USB                |  | <b>USB:</b> Presa USB.   |
| Coax               |  | <b>Coax:</b> uscita digitale coassiale.  |



- POWER:** Collegamento all'alimentazione.
- HDMI1/2:** collegamento all'HDMI del lettore DVD o di altro dispositivo.
- VGA:** per la visualizzazione con PC. Collegamento con il connettore d'uscita analogica D-Sub a 15 pin del PC.
- PC IN:** collegamento all'uscita audio del PC.
- SCART:** collegamento all'uscita video SCART del lettore DVD.
- AV:** collegamento all'uscita AV delle periferiche.
- YPbPr:** collegamento all'uscita video YPbPr del lettore DVD (utilizzata nella sorgente component)

**Avvertenza !** La musica ad alto volume può danneggiare irreparabilmente l'udito. Si consiglia quindi di non impostare il volume a un livello elevato quando si utilizzano le cuffie, in particolare per lunghi periodi di tempo.

## Telecomando

Il telecomando utilizza i raggi infrarossi (IR). Puntarlo verso il lato anteriore del televisore LED. Il telecomando potrebbe non funzionare correttamente se utilizzato al di fuori del raggio o dell'angolazione indicati.



**STANDBY:** accende il televisore o lo mette in standby.

**AUTO:** regola automaticamente l'immagine in modalità PC

**ASPECT:** regola le dimensioni dello schermo.

**P.MODE:** seleziona la modalità immagine.

**S.MODE:** seleziona la modalità audio.

**SLEEP:** timer di spegnimento.

**MUTE:** premere questo pulsante per azzerare l'audio, premerlo nuovamente o premere VOL+ per ripristinare il sonoro.

**0-9:** consente di scegliere direttamente il canale.

: torna al canale che si stava guardando in precedenza.

**A-B:** definisce il punto A e il punto B per la riproduzione continuata (in modalità USB)

**CH.LIST:** visualizza la lista dei programmi.

**TV MENU:** menu d'impostazione del sistema.

**EXIT:** esce dal menu OSD.

**DISPLAY:** visualizza le informazioni ATV o DTV.

**SOURCE:** premere questo pulsante per visualizzare il menu delle sorgenti di ingresso.

**Cursore sinistra/destra/su/giù:** pulsanti cursore usati nei menu.

**OK:** PULSANTE DI CONFERMA per il menu.

**VOL +/- :** regola il volume.

**CH +/- :** effettua una scansione fra i canali.

**FAV:** visualizza l'elenco dei programmi preferiti.

**EPG:** per visualizzare l'EPG (Electronic Programme Guide – Guida elettronica ai programmi) solo nello stato No-menu

**SUBTITLE:** per cambiare il dialogo in basso nello schermo.

**AUDIO:** per cambiare la lingua del sonoro (se disponibile).





IT

**REPEAT:** ripete la riproduzione in modalità USB.

**DTV/RADIO**

**Pulsanti colorati:** scorciatoie – seguire i collegamenti colorati nel testo.

**SIZE:** premere per visualizzare la metà superiore della pagina con dimensioni doppie. Premere nuovamente per visualizzare la seconda metà della pagina sempre a dimensioni doppie. Premerlo una terza volta per tornare alle dimensioni normali.

**HOLD:** ferma o continua con l'attuale sottopagina.

**INDEX:** va all'indice.

**REVEAL:** rivela eventuale testo nascosto, per esempio le risposte dei quiz.

**TEXT:** attiva/disattiva la visualizzazione del Televideo.

**SUBPAGE:** per esempio, per andare direttamente alla sottopagina 4: premere SUBPAGE, poi 0,0,0,4; premere nuovamente SUBPAGE per annullare la modalità sottopagina.

>|| Riproduci/Pausa

■ STOP

|<< Traccia precedente

>>| Traccia successiva

<< Indietro veloce

>> Avanti veloce

## Configurazione autoinstallazione

Quando si accende il televisore per la prima volta, comparirà il menu d'installazione iniziale:

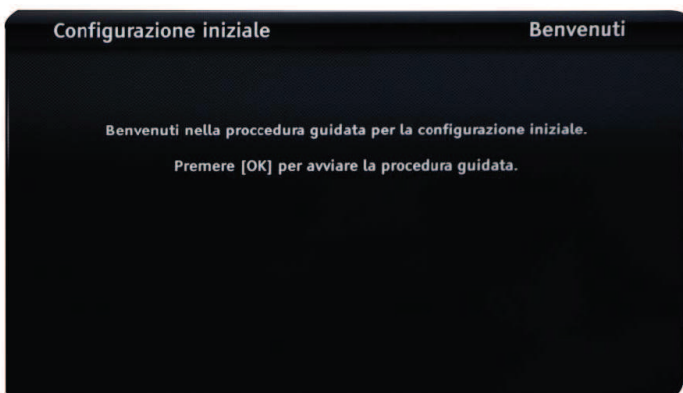

## Configurazione autoinstallazione

### Modalità Immagine

1. Seleziona la modalità d'immagine (Luminoso, Cinema, Sport o Abitazione)
2. Conferma "Sei sicuro? Sì o No"



### Lingua

1. Selezionare la lingua premendo ▲/▼ e premere ENTER per confermare:



### Paese

Selezionare il paese premendo ▲/▼ e premere ENTER per confermare:



### Tipo Sintonizzatore

Selezionare il tipo di sintonizzatore premendo ▲/▼ e premere ENTER per confermare:

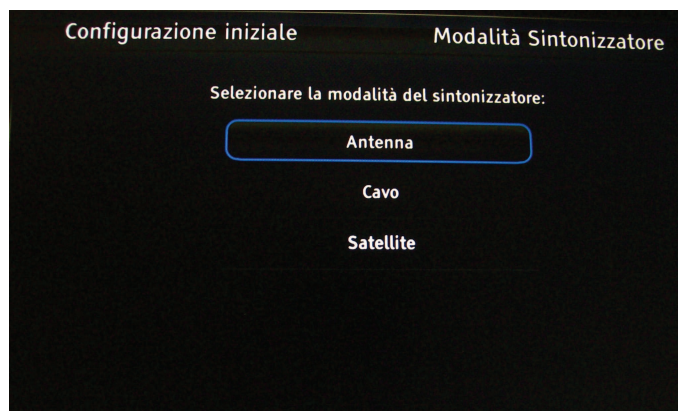

### Modalità Sintonizzatore

**Antenna:** imposta il tipo di segnale per l'antenna. Impostando Air, il televisore può ricevere il segnale analogico e DVB-T.

**Cavo:** imposta il tipo di segnale per il cavo. Impostando Cavo, il televisore può ricevere il segnale analogico e DVB-C.

**Satellite:** imposta il tipo di segnale per il satellitare.

## Ricerca

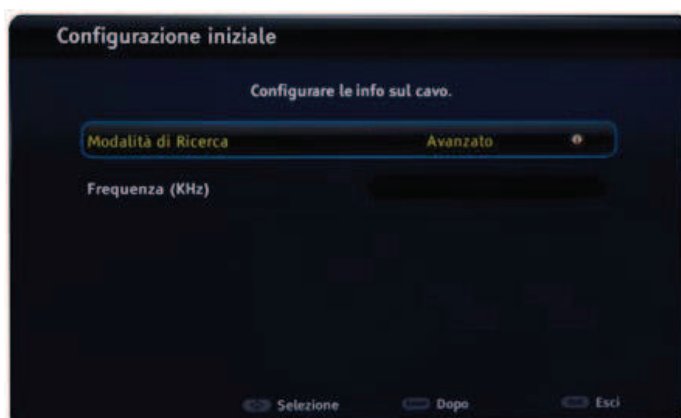
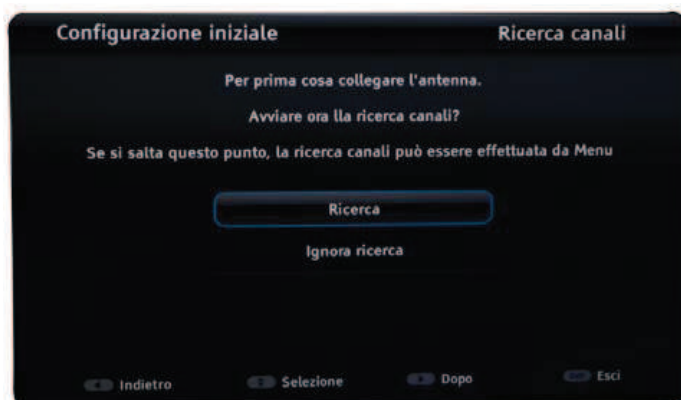

Selezionare la ricerca premendo ▲/▼ e poi ENTER per confermare:

### Ricerca

Ricerca automatica dei canali.

### Ignora

Ignora la ricerca e accede all'interfaccia completa.

### Completa

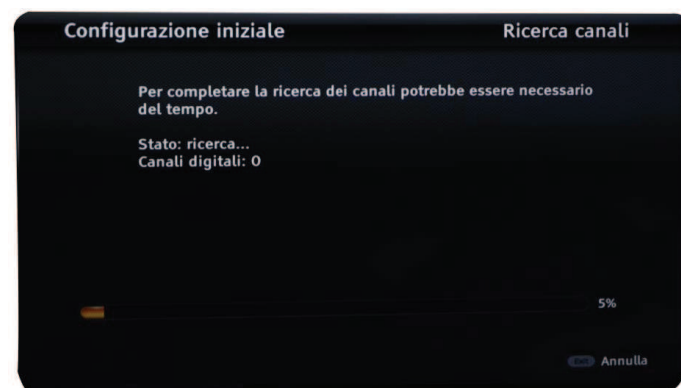

## Funzionamento base

Collegare il dispositivo solo a prese di alimentazione di rete dotate di messa a terra conformi agli standard di sicurezza.

### Accensione/spegnimento

1. Collegare l'alimentazione.
2. Per accendere il televisore  
Premere POWER sul televisore o STANDBY sul telecomando.  
Per spegnere il televisore  
Premere POWER sul televisore o STANDBY sul telecomando.

### Selezione della fonte in entrata

Premere SOURCE sul televisore o sul telecomando per visualizzare il menu della fonte di entrata e utilizzare i pulsanti CH+/- sul televisore oppure ▲/▼ sul telecomando per selezionare la fonte di entrata, quindi premere il pulsante OK sul telecomando per confermare.



**Nota:** Prima di selezionare la fonte di entrata, accertarsi di aver effettuato il collegamento.

## Menu OSD

### Video



#### Modalità Immagine

Utilizzare i pulsanti ▼ o ▲ per evidenziare una delle seguenti opzioni, poi [ENTER] per accedere al sottomenu e ◀ o ▶ per effettuare le regolazioni.

**Standard:** selezionarlo per un'impostazione standard dell'immagine. Consigliato per l'utilizzo domestico.

**Vivid:** Selezionarlo per aumentare contrasto e definizione dell'immagine.

**Alta luminosità:** Selezionarlo per aumentare la luminosità dell'immagine.

**Cinema:** Ottimizza l'immagine e l'audio per la visione di film.

**Sport:** Ottimizza l'immagine e l'audio per la visione di sport.

**Abitazione:** Selezionarlo per contrasto e definizione dell'immagine adatti alla visione domestica.

**Utente:** Consente di memorizzare le impostazioni preferite.

**Nota:** queste impostazioni possono essere regolate solo quando la modalità Immagine è impostata su Utente.

#### Luminosità

Regola la luminosità dell'immagine. Premere ◀ per ridurre la luminosità. Premere ▶ aumentare la luminosità.

#### Contrasto

Regola il livello di bianchi dell'immagine. Premere ◀ per diminuire il contrasto. Premere ▶ per aumentare il contrasto.

#### Saturazione

Regola la saturazione del colore dell'immagine. Premere ◀ per aumentare i toni del rosso e ▶ per aumentare quelli del verde.

#### Nitidezza

Regola la nitidezza dell'immagine. Premere ◀ per ridurre la nitidezza. Premere ▶ aumentare la nitidezza.

#### Tono

Regola il tono (solo in modalità NTSC).

### Temperatura colore

Utilizzare i pulsanti ▼ o ▲ per evidenziare una delle seguenti opzioni, poi [ENTER] per accedere al sottomenu e ◀ o ▶ per effettuare le regolazioni.

**Standard:** selezionarlo per assegnare al bianco un tono neutro.

**Caldo:** selezionarlo per assegnare al bianco un tono rossastro.

**Freddo:** selezionarlo per assegnare al bianco un tono bluastro.

### Video avanzato

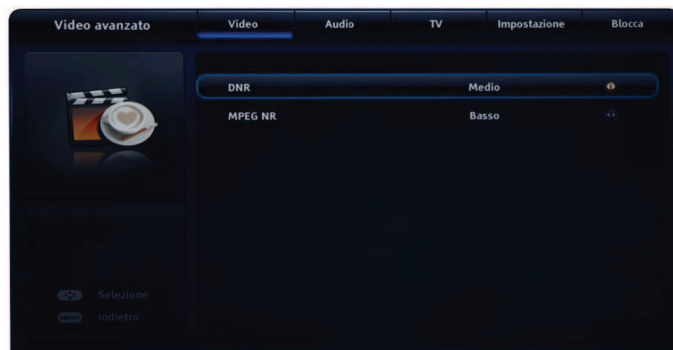

Utilizzare i pulsanti ▼ o ▲ per evidenziare una delle seguenti opzioni, poi [ENTER] per accedere al sottomenu e ◀ o ▶ per effettuare le regolazioni.

**Nota:** Questa funzione non è disponibile quando la fonte è PC o Media.

**DNR:** consente di pulire il segnale della TV analogica riducendo il disturbo puntiforme.

**MPEG NR:** simile alla funzione Riduzione del disturbo, consente di ridurre il disturbo.

### Audio



#### Bilanciamento

Regola il livello del suono proveniente dagli altoparlanti destro e sinistro. Premere ◀ per diminuire il bilanciamento. Premere ▶ per aumentarlo.

#### Bassi

Regola i suoni ad alta frequenza. Premere ◀ per diminuire i bassi. Premere ▶ per aumentarli.

## Alti

Regola i suoni a bassa frequenza. Premere ◀ per diminuire gli alti. Premere ▶ per aumentarli.

## Sound surround

**Off:** disabilita il sistema audio stereo.

**On:** abilita il sistema audio stereo.

## Equalizzatore

**Off:** imposta il sonoro su Normale.

**Rock:** ottimizza il sonoro per l'ascolto di musica rock.

**Pop:** ottimizza il sonoro per l'ascolto di musica pop.

**Live:** ottimizza il sonoro per il video dal vivo.

**Dance:** ottimizza il sonoro per l'ascolto di musica Dance.

**Techno:** ottimizza il sonoro per l'ascolto di musica Techno.

**Classica:** ottimizza il sonoro per l'ascolto di musica classica.

**Leggera:** ottimizza il sonoro per l'ascolto di musica leggera.

## Controllo automatico del volume

Regola automaticamente il volume quando si cambia canale/programma. Premere il pulsante ◀/▶ per selezionare On/Off.

## Tipo di sonoro

Premere ▼ o ▲ per selezionare il tipo di sonoro (Stereo, Dual1, Dual2, Mix).

## Tipo

Utilizzare i pulsanti ▼ o ▲ per evidenziare una delle seguenti opzioni, poi [ENTER] per accedere al sottomenu e ◀ o ▶ per effettuare le regolazioni.

**Normale:** selezionarlo per un audio normale.

**Non udenti:** questa modalità è progettata per i non udenti. Le eventuali informazioni verranno visualizzate.

**Ipo-vedenti:** questa modalità è progettata per i non vedenti.

## Ipo-vedenti

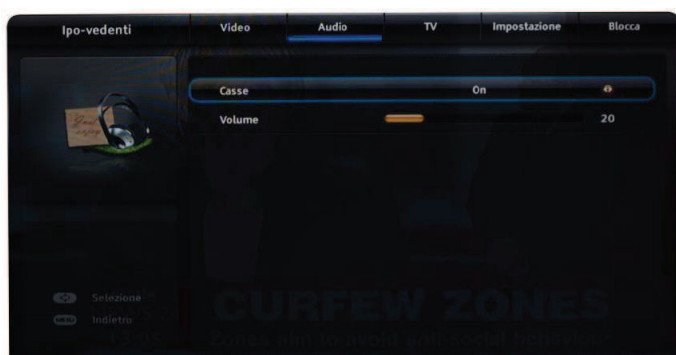

## TV



## Modalità Sintonizzatore

Utilizzare i pulsanti ▼ o ▲ per evidenziare una delle seguenti opzioni, poi [ENTER] per accedere al sottomenu e ◀ o ▶ per effettuare le regolazioni.

**Cavo:** imposta il tipo di segnale per il cavo. Impostando Cavo, il televisore può ricevere il segnale analogico e DVB-C.

**Satellite:** imposta il tipo di segnale per il satellitare.

**Antenna:** imposta il tipo di segnale per l'antenna. Impostando Air, il televisore può ricevere il segnale analogico e DVB-T.

## Canali

**Ricerca canali:** ricerca automatica dei canali. Ricerca prima i canali digitali e poi gli analogici. Per i dettagli consultare pag. 14.

**Nota:** prima di eseguire una ricerca automatica dei canali, confermare il tipo di segnale. Infatti, un'impostazione errata di questo parametro può causare il mancato rilevamento dei canali. I numeri rilevati non comprendono i canali criptati.

**Analog Manual Scan (Ricerca manuale analogica):** ricerca manuale dei canali analogici. Per i dettagli consultare pag. 14.

**Analog Digital Scan (Ricerca manuale digitale):** ricerca manuale dei canali digitali. Per i dettagli consultare pag. 14.





## Ricerca canali



Premere Menu per visualizzare il messaggio "Saltare ATV SCAN?".



Premere Menu per visualizzare il messaggio "Saltare DTV SCAN?".

## Ricerca manuale analogica

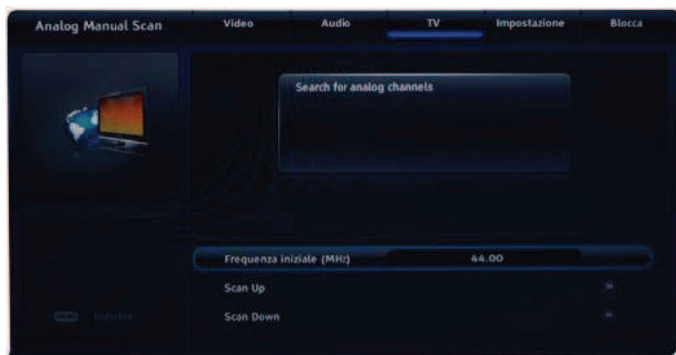

Inserire la frequenza con i tasti numerici e selezionare Ricerca verso il basso per cercare il canale.

## Ricerca manuale digitale



Premere ◀▶ per selezionare la frequenza corretta e poi OK per cercare il canale.

**Selezione Rete preferita:** aggiunge canali a un elenco Preferiti.

**Ignora canale:** aggiunge e salta manualmente i canali nell'elenco dei programmi. Per i dettagli consultare pag. 14.

**Ordina canali:** ordina manualmente i canali nell'elenco dei programmi. Per i dettagli consultare pag. 14..

**Modifica canale:** modifica manualmente i canali nell'elenco dei programmi. Per i dettagli consultare pag. 15.

**Sintonizzazione canali analogici:** regola con precisione la frequenza del canale analogico.

**Azzeramento elenco canali:** elimina dall'elenco canali le impostazioni effettuate.

## Ignora canale



## Ordina canali



## Modifica canale



Tutte le fonti di ricezione TV disponibili possono essere impostate una dopo l'altra. Il passaggio fra le singole fonti si effettua nel sottomenu TV con "Modalità sintonizzatore".

## Impostazione

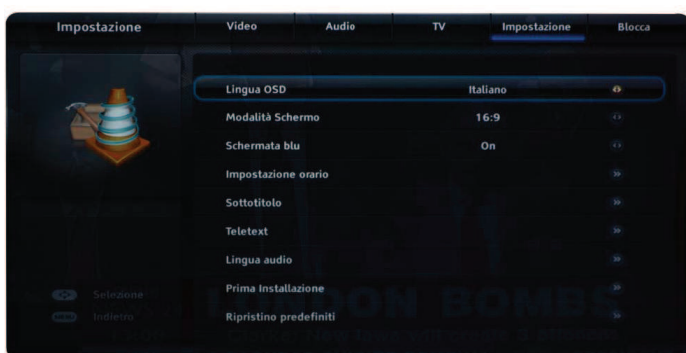

### Lingua OSD

Imposta la lingua OSD.

### Modalità Schermo

Premere ◀ o ▶ per selezionare 16:9, 4:3, Zoom1, Zoom2, Auto, Point to point (disponibile solo in modalità HDMI).

### Schermata blu

Imposta o no lo schermo blu in mancanza del segnale.

### Impostazione orario

Utilizzare i pulsanti ▼ o ▲ per evidenziare una delle seguenti opzioni, poi [ENTER] per accedere al sottomenu e ◀ o ▶ per effettuare le regolazioni.

Impostare Fuso orario/Orario/Timer di disattivazione/Disattivazione automatica. Per i dettagli consultare pag. 15.

### Sottotitolo (questa funzione deve essere supportata dal canale)

Utilizzare i pulsanti ▼ o ▲ per evidenziare una delle seguenti opzioni, poi [ENTER] per accedere al sottomenu e ◀ o ▶ per effettuare le regolazioni. Per i dettagli consultare pag. 16.

**Lingua dei sottotitoli 1°:** imposta la prima lingua per i sottotitoli digitali.

**Lingua dei sottotitoli 2°:** imposta la seconda lingua per i sottotitoli digitali.

**Tipo do sottotitoli:** seleziona il tipo di sottotitoli (Normale/Non udenti).

## Teletext

(questa funzione deve essere supportata dal canale)

Utilizzare i pulsanti ▼ o ▲ per evidenziare una delle seguenti opzioni, poi [ENTER] per accedere al sottomenu e ◀ o ▶ per effettuare le regolazioni. Per i dettagli consultare pag. 16.

**Digital Teletext Language (Lingua Televideo digitale):** imposta la lingua per il Televideo digitale.

**Decoding Page Language (Lingua della pagina di decodifica):** imposta la lingua per la pagina di decodifica.

## Impostazione orario

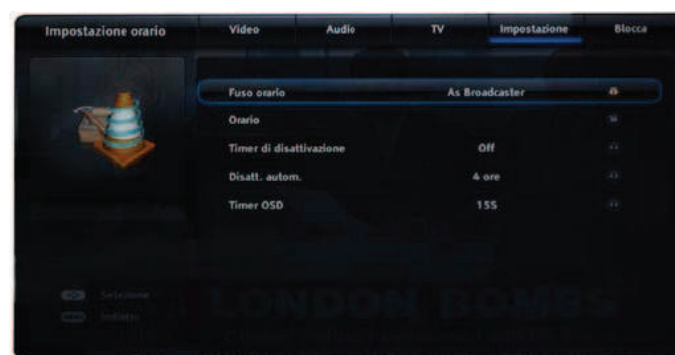

### Fuso orario

Imposta il fuso orario. Premere ◀ o ▶ per selezionare il fuso orario.

### Orario

Imposta la data/l'ora corrente. Premere ◀ / ▶ / [ENTER] per eseguire la regolazione.

### Timer di disattivazione

Imposta l'ora di spegnimento. Premere ◀ o ▶ per selezionare l'ora di spegnimento.

### Disattivazione automatica

**Off:** disabilita questa funzione.

**3 o 4 o 5 ore:** Imposta lo spegnimento automatico dopo 3 o 4 o 5 ore.

### Timer OSD

Imposta il timer OSD. Nessuno, 5s, 10s, 15s, 30s, 45s, 60s.



## Sottotitolo

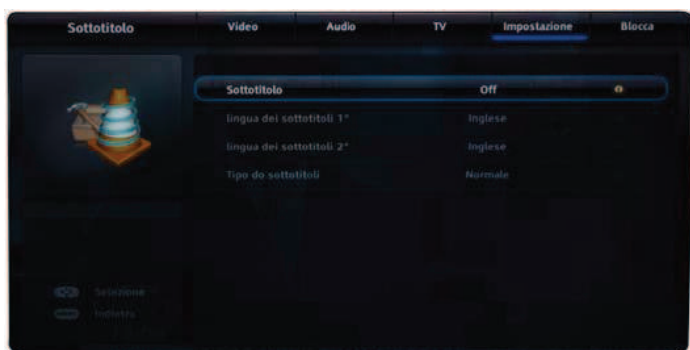

Descrizione, vedere pag. 15.

## Teletext (Televideo)

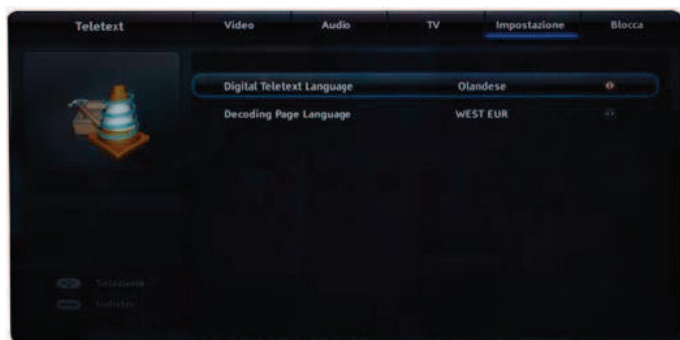

Descrizione, vedere pag. 15.

## Lingua audio

(questa funzione deve essere supportata dal canale)

Utilizzare i pulsanti ▼ o ▲ per evidenziare una delle seguenti opzioni, poi [ENTER] per accedere al sottomenu

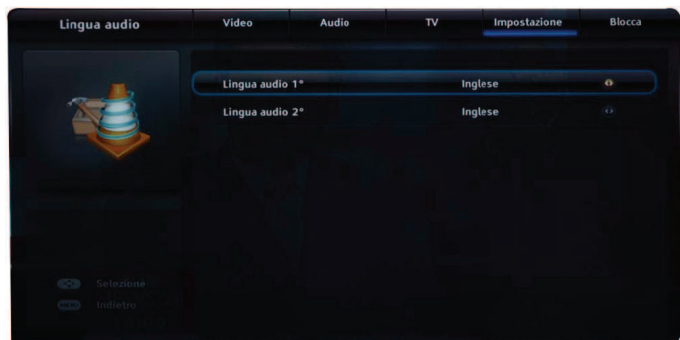

e ◀ o ▶ per effettuare le regolazioni.

Lingua audio 1°: imposta la prima lingua per l'audio.

Lingua audio 2°: imposta la seconda lingua per l'audio.

## Prima Installazione

Per i dettagli consultare pag. 10.

## Ripristino predefiniti

Riporta tutte le impostazioni a quelle predefinite.

## Blocca

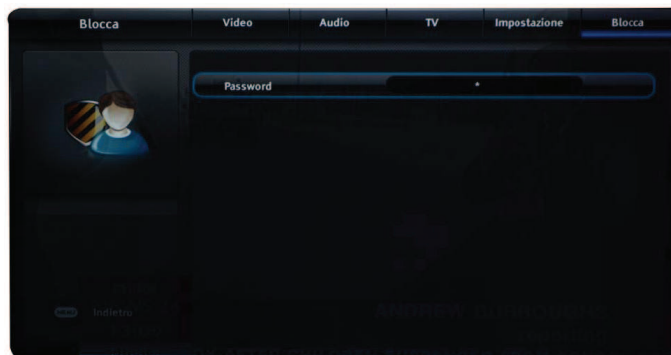

### Password

Utilizzare i pulsanti ▼ o ▲ per evidenziare una delle seguenti opzioni, poi [ENTER] per selezionarla e si accederà alla schermata della password.

Una volta inserita la password corretta, apparirà il sottomenu come nell'immagine successiva: La password predefinita è 0000. In caso di dimenticanza della password impostata, rivolgersi al centro assistenza.

### Blocco sistema

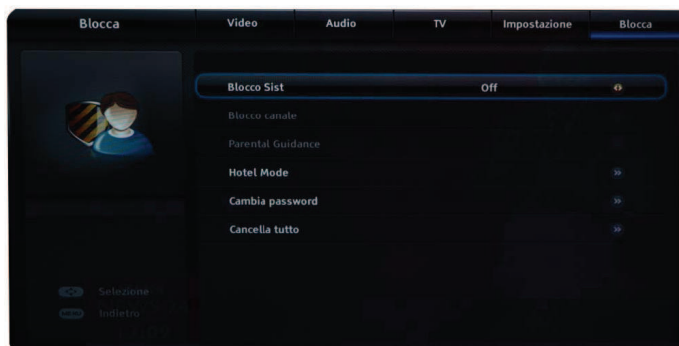

Abilita/disabilita il blocco canale/programma.

### Blocco canale



Imposta la fonte del canale da bloccare.

### Valutazione età (Guida parentale)

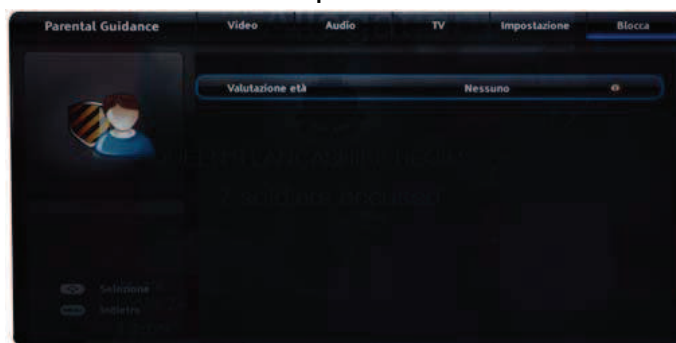

Imposta il livello d'età. Nessuno o da 4 a 18 anni.



## Cambia password

Inserire la nuova password a 4 cifre e confermare.

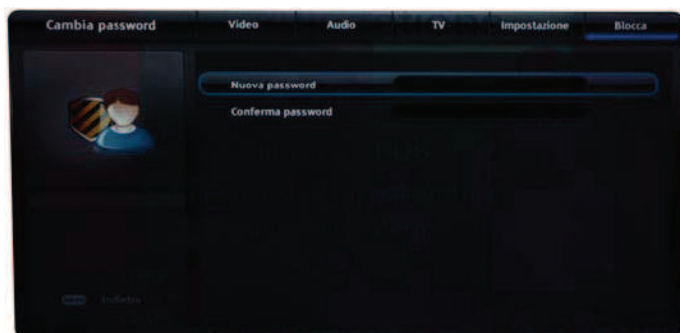

## Cancella tutto

Imposta le voci del menu Blocca sui valori predefiniti

## Modalità Hotel



## Blocco Hotel

Premere ▲ e ▼ per selezionare Blocco hotel e premere ► per selezionare ON od OFF.

## Source Lock (Blocco fonte)

Premere ▲ e ▼ per selezionare Source Lock (Blocco fonte) e premere ► per selezionare la fonte esterna da bloccare.



**Nota:** Non è possibile bloccare i canali in uso.

## Fonte predefinita

Se è abilitata la modalità Hotel, seleziona la fonte predefinita quando si accende il televisore.

## Modalità Hotel

|   |   |
|---|---|
| Channel Type (Tipo canale)              | Seleziona il tipo di canale.                                |
| Default Program (Programma predefinito) | Seleziona il canale predefinito.                            |
| Max Volume                              | Imposta il volume massimo del televisore.                   |
| Default Volume (Volume predefinito)     | Imposta il volume predefinito all'accensione del televisore |
| Clona su USB                            | Copia le impostazioni sull'USB.                             |
| Restore from USB (Ripristina da USB)    | Copia i dati dall'USB al televisore.                        |
| Clear Lock (Cancella blocco)            | Cancella le impostazioni di blocco.                         |

## VGA



## Regolazione automatica

Utilizzare i pulsanti ▼ o ▲ per evidenziare una delle seguenti opzioni, poi [ENTER] per accedere al sottomenu e ◀ o ▶ per effettuare le regolazioni.

Selezionare questa funzione per regolare automaticamente la posizione dello schermo e la fase dell'immagine quando il televisore riceve un segnale in entrata dal PC collegato. Nota: potrebbero verificarsi dei malfunzionamenti con determinati segnali in entrata. In questo caso, regolare manualmente le opzioni.

## Posizione orizzontale

Consente di spostare la posizione dell'immagine a destra e a sinistra.

## Posizione verticale

Consente di spostare la posizione dell'immagine verso l'alto e il basso.

## Fase

Serve a regolare la nitidezza generale.

## Registro (Orologio)

Regola i suoni a bassa frequenza.



## Media



Premere SOURCE per visualizzare il menu Entrata e selezionare USB. Per dettagli,

**Foto** Pag. 18.

**Musica** Pag. 18.

**Video** Pag. 19.

**Testo** Pag. 19.



Con questa interfaccia, è possibile premere MENU per visualizzare il menu dopo aver selezionato un file, indipendentemente che si tratti di un file musicale o video/d'immagini/di testo.

## Foto

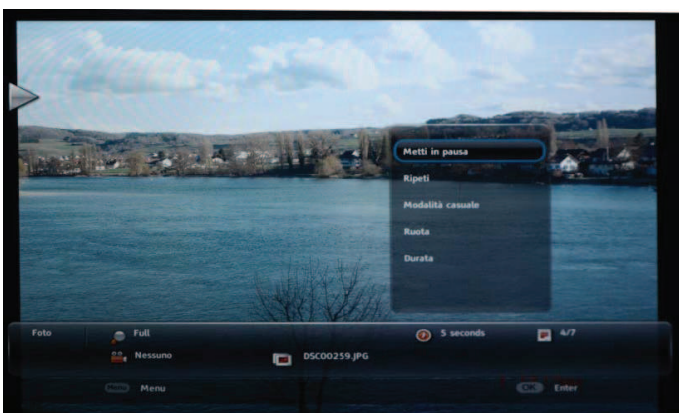

Premere il pulsante Verde per visualizzare il menu e poi ▲/▼ per selezionare l'opzione; premere ENTER per regolare le seguenti funzioni.

## Riproduci

Premere ENTER per riprodurre o mettere in pausa la foto.

## Non ripetere, Ripeti 1, Ripeti tutto

Premere ENTER per selezionare la modalità di ripetizione.

## Riproduzione casuale On/Off

Premere ENTER per una riproduzione in ordine o casuale.

## Ruota

Ruota la foto in senso orario/antiorario.

## Durata

Premere ENTER per visualizzare le informazioni sulla foto che si sta guardando.

## ZOOM

Rimpicciolisce/ingrandisce la foto.

## Effetto

Premere ENTER per mostrare o nascondere la gamma degli effetti.

## Mostra informazioni

Premere ENTER per visualizzare le informazioni sull'immagine che si sta guardando.

## Musica

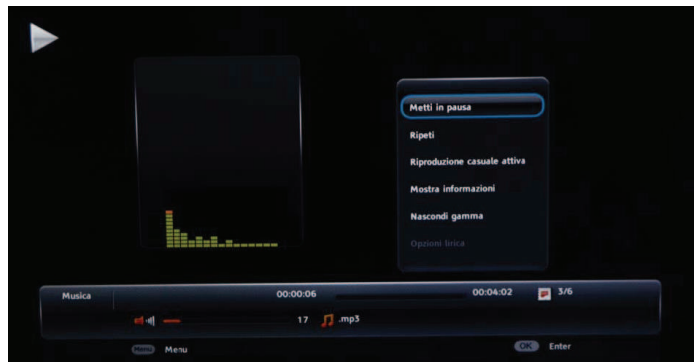

Premere il pulsante Verde per visualizzare il menu e poi ▲/▼ per selezionare l'opzione; premere ENTER per regolare le seguenti funzioni.

## Pausa

Premere ENTER per riprodurre o mettere in pausa la musica.

## Non ripetere, Ripeti 1, Ripeti tutto

Premere ENTER per selezionare la modalità di ripetizione.

## Riproduzione casuale On/Off

Premere ENTER per una riproduzione in ordine o casuale.

## Mostra informazioni

Premere ENTER per visualizzare le informazioni sulla traccia in riproduzione.

## Nascondi gamma

Premere ENTER per mostrare o nascondere la gamma.

## Opzioni lirica

Premere ENTER per impostare la proprietà del testo.  
(questa voce può essere utilizzata solo quando il brano musicale è dotato di un testo)

## Solo audio

Premere ENTER per nascondere tutti i contenuti a video e premere MENU per visualizzarli nuovamente.

## Video



Premere il pulsante Verde per visualizzare il menu e poi ▲/▼ per selezionare l'opzione; premere ENTER per Premere il pulsante Verde per visualizzare il menu e poi ▲/▼ per selezionare l'opzione; premere ENTER per regolare le seguenti funzioni.

## Pausa

Premere ENTER per riprodurre o mettere in pausa il video.

## Non ripetere, Ripeti 1, Ripeti tutto

Premere ENTER per selezionare la modalità di ripetizione.

## Riproduzione casuale On/Off

Premere ENTER per una riproduzione in ordine o casuale.

## Mostra informazioni

Premere ENTER per visualizzare le informazioni sul video in riproduzione.

## Modalità immagine

Premere ENTER per selezionare la modalità immagine.

## Modalità Schermo

Premere ENTER per selezionare la modalità Schermo.

## Testo

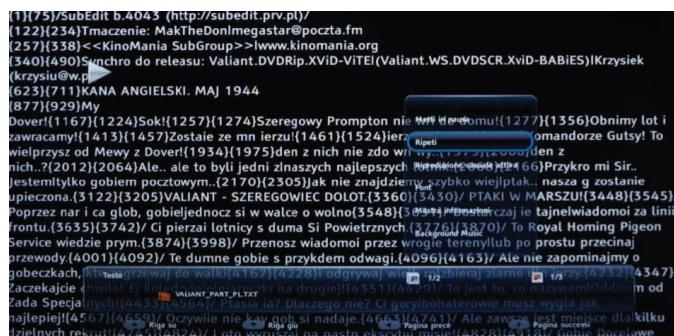

Premere il pulsante Verde per visualizzare il menu e poi ▲/▼ per selezionare l'opzione; premere ENTER per regolare le seguenti funzioni.

## Pausa

Premere ENTER per mettere in pausa o riprodurre automaticamente il testo.

## Non ripetere, Ripeti 1, Ripeti tutto

Premere ENTER per selezionare la modalità di ripetizione.

## Riproduzione casuale On/Off

Premere ENTER per una riproduzione in ordine o casuale.

## Font (Carattere)

Premere ENTER per accedere al sottomenu e impostare Dimensioni/Stile/Colore.

## Mostra informazioni

Premere ENTER per visualizzare le informazioni sul video in riproduzione.

## Musica in sottofondo

Premere ENTER per attivare/disattivare la musica in sottofondo.

▼/▲ : premere per scorrere il testo una riga alla volta.

◀/▶ : premere per visualizzare la pagina precedente o successiva.



## Individuazione e risoluzione dei problemi

In assenza di visualizzazione o di una cattiva resa, controllare lo schermo in base alle seguenti istruzioni. Ricordarsi di controllare che la fonte del guasto non siano le periferiche.

Se continuano a verificarsi malfunzionamenti, contattare l'assistenza telefonica.

### Il dispositivo non si accende.

- Verificare tutti i collegamenti al televisore.
- Premere il pulsante di accensione o di standby sul telecomando.

### Nessuna immagine o suono

- Assicurarsi che il televisore sia collegato e acceso.
- Assicurarsi che l'antenna sia collegata
- Provare con un altro programma

### Scarsa qualità dell'immagine

- Controllare le connessioni dell'antenna.
- Controllare che il canale sia sintonizzato correttamente
- Regolare l'impostazione dell'immagine: luminosità, colore, nitidezza, contrasto e tono.
- Accertarsi che il televisore non sia posizionato vicino ad apparecchiature elettriche che possono emettere interferenze sulla radiofrequenza.

### Assenza di colore

- Regolare le impostazioni del colore
- Controllare che il programma sia trasmesso a colori
- Controllare che il canale sia sintonizzato correttamente.

### La TV non risponde al telecomando

- Controllare che non vi siano ostacoli fra telecomando e dispositivo
- Controllare che il telecomando si trovi a una distanza corretta
- Controllare che le batterie del telecomando non siano scariche o poco cariche.

Questo televisore LED è inteso per un uso domestico e registrato come inoffensivo in materia di onde elettromagnetiche. Di conseguenza, può essere utilizzato in qualsiasi luogo e nelle aree residenziali.

Se nessuno dei suggerimenti dovesse funzionare, provare a spegnere e riaccendere il televisore. Se il problema persiste, rivolgersi all'assistenza tecnica. NOTA: il televisore deve essere riparato solamente da personale d'assistenza qualificato. Non tentare di rimuovere il pannello posteriore del televisore in quanto all'interno è presente tensione pericolosa che può provocare incendi o morte.

## Specifiche del televisore

|                              |                          |
|------------------------------|--------------------------|
| Sistema TV                   | PAL/BG/DK/ I             |
|                              | SECAM BG/DK/L/L'         |
| Sistema audio                | BG/DK/I/L/L'             |
| Dimensioni dello schermo     | 21,5 pollici (diagonale) |
| Risoluzione                  | 1920 x 1080 Pixel (RGB)  |
| Ingresso antenna             | 75 Ohm (non bilanciati)  |
| Potenza audio in uscita      | 2 x 3W                   |
| Requisiti d'alimentazione    | CC 12V 3A                |
| Consumo elettrico            | 36W                      |
| Consumo elettrico in standby | < 0,5 W                  |

## Telecomando

|                          |                   |
|--------------------------|-------------------|
| Tipo                     | Infrarossi        |
| Distanza di controllo    | 5m                |
| Angolazione di controllo | 30° (orizzontale) |
| Batterie                 | 2 x 1,5V, AAA     |

## Riciclaggio dei rifiuti elettrici

### Smaltimento corretto del prodotto



Questo simbolo indica che il prodotto non può essere smaltito con i normali rifiuti domestici. Il cliente è responsabile del riciclaggio e della raccolta differenziata di questo tipo di prodotti. Portare il prodotto nei punti di raccolta adeguati affinché sia possibile riciclare i componenti elettrici ed elettronici. Se non si sa dove portare i propri rifiuti per il riciclaggio, rivolgersi all'ufficio ambiente del comune o all'azienda di raccolta dei rifiuti urbani.



Il simbolo del cestino dei rifiuti con la croce indica che batterie e/o accumulatori vanno raccolti e smaltiti separatamente dai rifiuti domestici.

**Hg Cd Pb**

Qualora la batteria o l'accumulatore contenga quantità di piombo (Pb), mercurio (Hg) e/o cadmio (Cd) superiori a quelle definite dalla Direttiva sulle batterie (2006/66/CE), allora i simboli chimici Hg Cd Pb per piombo (Pb), mercurio (Hg) e/o cadmio (Cd) appariranno sotto al simbolo del cestino.



**Pb**

Partecipando alla raccolta differenziata delle batterie, si assicura il corretto smaltimento di prodotti e batterie e così si evitano conseguenze potenzialmente negative per l'ambiente e la salute umana.

Per maggiori informazioni sulla raccolta e i programmi di riciclaggio disponibili nel proprio Paese, rivolgersi alle autorità locali o al negozio dove avete acquistato il prodotto.



Questo dispositivo è conforme alle direttive europee in materia di sicurezza ed elettricità.

Questo prodotto è conforme ai seguenti regolamenti UE:

EN 55013:2001+A1:2003+A2:2006

EN 55020:2007

EN 55022:2006+A1:2007

EN 55024:1998+A1:2001+A2:2003

EN 61000-3-3:2008

EN 61000-3-2:2006+A1:2009+A2:2009

EN 60065:2002+A1:2006+A11:2008+A2:2010

### PRODUTTORE:

Schmid Electronics GmbH

Im Dürrfeldslach 3

D-66780 Rehlingen-Siersburg (Germania)

Fon: +49(0)6835 92350-0

Fax: +49(0)6835 92350-500

