

BEDIENUNGSANLEITUNG 7611.217

Die funkgesteuerte Uhr

Die funkgesteuerte Uhr liefert Ihnen die genaueste Zeitangabe innerhalb des Kontinents. Das Signal wird von der Physikalisch-Technischen Bundesanstalt (PTB) in Deutschland empfangen. Über einen Sender in Mainflingen, der sich etwa 25 km südöstlich von Frankfurt befindet, sendet die PTB in regelmässigen Abständen ein Zeitsignal (DCF77, 77.5kHz), das im Umkreis von 2'000 km empfangen werden kann. Allerdings kann die Reichweite durch lokale Gegebenheiten (z.B.in der Nähe von Flughäfen, Baustellen, Bergen, grossen Gebäuden) beeinträchtigt werden.

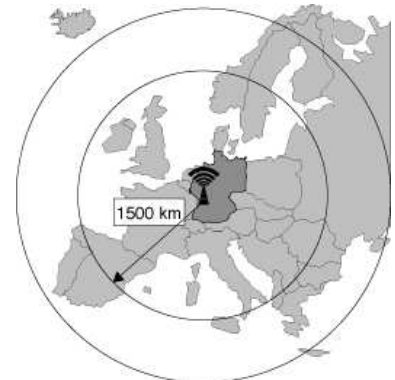

Mehr Informationen finden Sie auch auf der Website der PTB: <http://www.ptb.de>

Eigenschaften

- Empfängt das Signal DCF77 auf 77.5kHz, das vom Sender der PTB in Mainflingen (Deutschland) ausgestrahlt wird
- Automatische Zeitkorrektur nach Signalempfang
- Kalender mit Wochentagesanzeige
- Zeitangabe in Stunden, Minuten und Sekunden
- 12- oder 24-Stunden Format
- Genauigkeit der Zeitangabe (über das Zeitsignal): besser als 1 Sekunde in 2 Millionen Jahren
- Genauigkeit der Zeitangabe (ohne das Zeitsignal): durchschnittlich 60 Sekunden im Monat

Auswahl des Standortes

Die Uhr empfängt Funksignale auf ähnliche Weise wie ein Fernseher oder ein Radio. Stellen Sie die Uhr deshalb in der Nähe eines Fensters oder an einem Ort auf, wo das Zeitsignal gut empfangen werden kann.

An folgenden Orten kann der Empfang beeinträchtigt werden:



Inside or near concrete/ steel buildings or structures, unless the clock is close/ next to a window (with curtain open).



Next or close to power station.



Inside moving vehicles (automobile, train, airplanes etc) which radio transmission or electronics will interfere the reception of radio-controlled clock.



Too close to household appliances (Computer, TV, video/audios, fax machines, speakers).



Near construction sites, traffic lights, roadside, neon lights etc.



Close to or on top of metal surfaces / plates.

Inside or near concrete/steel buildings or structures, unless the clock is close/next to a window (with curtain open) = Im Inneren oder in der Nähe von Zementgebäuden oder Stahlkonstruktionen. Das Signal wird jedoch in der Nähe eines Fensters (bei offenem Vorhang) empfangen.

Next or close to power station = In der Nähe von Elektrizitätswerken

Inside moving vehicles (automobile, train, airplanes etc.) which radio transmission or electronics will interfere the reception of radio-controlled clock = Im Inneren von fahrenden Verkehrsmittel (PW, Bahn, Flugzeug etc.), deren Funksignale oder Elektronik den Empfang des Zeitsignals stören könnten.

Too close to household appliances (computer, TV, video/audios, fax machines, speakers etc.) = In der Nähe von elektronischen Haushaltsgeräten (PC, TV, Video, Faxgerät etc.)

Near constructions sits, traffic lights, roadside, neon lights etc. = In der Nähe von Baustellen, Verkehrsampeln, Leuchtreklamen etc.

Close to or on top of metal surfaces / plates = In der Nähe von oder direkt auf Metallflächen.

Ausserdem kann der Empfang durch folgende Umgebungsbedingungen beeinträchtigt werden:

- bei grosser Übertragungsdistanz
- in der Nähe von Bergen und Tälern
- bei schlechtem Wetter

Batterie einsetzen

- Öffnen Sie das Batteriefach.
- Setzen Sie 3 Stück AAA-Batterien in das Batteriefach. Bitte beachten Sie die Polarität (die Zeichen (+) und (-) sind im Batteriefach angegeben).
- Schliessen Sie das Batteriefach.

Hinweise:

1. Verwenden Sie keine alten Batterien beziehungsweise Batterien unterschiedlichen Typs.
2. Mischen Sie keine alkalische, normale und aufladbare Batterien.

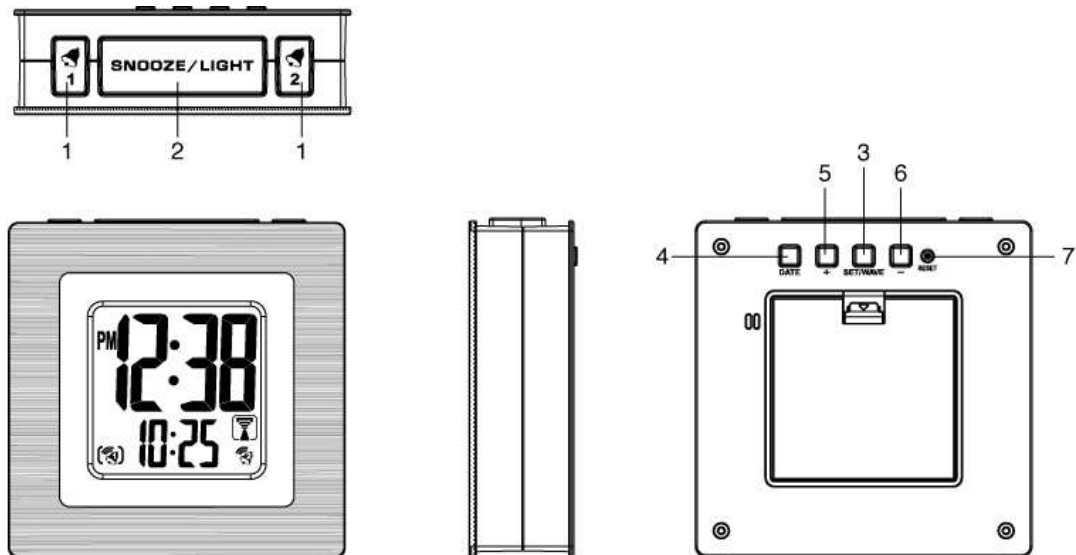

Bedienung

1. Alarm 1 / Alarm 2

- Aktivieren und bestätigen von Alarm 1 bzw. Alarm 2
- Ausschalten des Alarms 1 bzw. Alarms 2

2. Schlummertaste / Lichttaste

- Drücken Sie die Taste um den Alarm zu deaktivieren und um den Hintergrund zu beleuchten
- Passen Sie die Helligkeit der Hintergrundbeleuchtung zwischen Hoch-, Mittel- und Ruhezustand an

3. Einstellungen

- Aktivieren und bestätigen der Uhr- und Datumeinstellungen
- Aktivieren des Funkempfangs

4. Datum

- Zeigt das Datum auf dem Display.

5. +

- Drücken Sie diese Taste um die Alarmzeit oder das Datum zu erhöhen.

6. -

- Drücken Sie diese Taste um die Alarmzeit oder das Datum zu reduzieren.

7. Zurücksetzen



- Drücken Sie die Taste um wieder auf die Standardeinstellung zu gelangen.

Inbetriebnahme

Automatische Zeiteinstellung (funkgesteuert)

Diese Uhr ist funkgesteuert. Die Uhr synchronisiert die aktuelle Uhrzeit und das Datum automatisch, wenn es innerhalb der Reichweite des Funksignals liegt.

Wenn die Uhr eingeschaltet ist, wird die Uhr das Funksignal automatisch suchen. Oder Sie können auch als Anwender/in jederzeit das Funksignal neu verlangen indem Sie den SET/WAVE-Knopf drücken.

- Wenn das Funksignal gesucht wird, blinkt das Symbol 
- Wenn das Funksignal empfangen wird, erscheint das Symbol  auf dem Display.
- Wenn kein Signal empfangen werden kann, erscheint folgendes Symbol auf dem Display: 

Anpassen der Zeit

Das Signal wird von Frankfurt empfangen und somit wird die mitteleuropäische Zeit eingestellt. Je nach Land müssen Sie die Zeit daher manuell einstellen.

Gut zu wissen

- Das Suchen nach dem Signal wird nach 10 Minuten beendet, wenn bis dahin kein Signal empfangen wird.
- Das Funksignal wird täglich um 2.00 Uhr aktualisiert.

Manuelle Einstellung

Sie können die Zeit auch manuell einstellen.

















1. Drücken und halten Sie SET / WAVE-Taste für 2 Sekunden. Die Ziffern des Jahres beginnen zu blinken.
2. Drücken Sie die + / - Taste um das gewünschte Jahr einzustellen. Oder Sie drücken und halten die Taste um das Jahr mit einer schnelleren Rate einzustellen.

3. Drücken Sie den SET/WAVE-Knopf um die Einstellung zu bestätigen. Der Monat beginnt zu blinken.
4. Wiederholen Sie die Schritte 1-3 für die komplette Einstellung des Monates, des Tages und der Minute
5. Die Ziffern "Hr" erscheinen. Hier können Sie die Zeitverschiebung zwischen Ihrer Ortszeit und der mitteleuropäischen Zeit durch drücken der + / - Taste ausgleichen. Um diese Einstellung zu bestätigen, drücken Sie bitte den SET/WAVE-Knopf.

Alarm einstellen

Es können gleichzeitig zwei Alarme programmiert sein (Alarm 1 und Alarm 2).

Alarmeinstellung entnehmen Sie bitte der untenstehenden Tabelle:

	Action	Alarm 1	Alarm 2
View Alarm Time (When Alarm Set to Off)	Single press alarm button 		
View Alarm Time (When Alarm Set to On)			
Set Alarm	Press and hold 2 sec alarm button (The alarm icon will flash). Press +/- button to set the desired alarm time		
Alarm On	Press alarm button once (The  icon will display)		
Alarm Off	Press alarm button once (The  icon will disappear)		
Alarming	(Alarm last for 30 minutes)		
Snooze	Press Snooze/Light button when alarming (It will repeat at 9mins intervals)		

	Ablauf	Alarm 1	Alarm 2
Bild Alarm (wenn der Alarm ausgeschaltet ist)	Einmaliges Drücken des Alarmknopfes ??? / ???		
Bild Alarm (wenn der Alarm eingeschaltet ist)			
Alarmeinstellungen	Drücken und halten Sie für 2 Sekunden die Alarmtaste . Das Alarm-Symbol beginnt zu blinken. Drücken Sie die + / - Taste um die gewünschte Alarmzeit einzustellen.		
Alarm einschalten	Drücken Sie einmal die Alarmtaste. Das Symbol ??? wird auf dem Display erscheinen.		

Alarm ausschalten	Drücken Sie einmal die Alarmtaste. Das Symbol ??? wird vom Display verschwinden.		
	Alarm für die letzten 30 Minuten		
Schlummerfunktion	Drücken Sie die Snooze/Light-Taste um die Schlummertaste zu aktivieren. Der Alarm wiederholt sich in 9 Minuten Abständen.		

Entsorgung Ihres alten Gerätes

Ihr Produkt ist konzipiert und mit hochwertigen Materialien und Komponenten hergestellt, die recycelt und wiederverwendet werden können.

Wenn das Symbol mit den durchgestrichenen Abfalltonne auf Rädern auf ihrem Produkt vorhanden ist, bedeutet es, dass das Produkt den europäischen Richtlinien 2002/96/EC entspricht.



Bitte informieren Sie sich über die örtlichen Sammelstellen für elektrische und elektronische Produkte.

Bitte handeln Sie den geltenden Regeln entsprechend und entsorgen Sie Ihr altes Produkte nicht mit dem normalen Hausmüll. Durch die korrekte Entsorgung Ihrer Altgeräte werden mögliche negative Folgen für die Umwelt und die menschliche Gesundheit verhindert.

Entsorgung von Batterien / Akkus

Sie als Endverbraucher sind gesetzlich verpflichtet (Batterieverordnung), die alten Batterien und Akkus zurückzubringen. Die Entsorgung durch den Hausmüll ist verboten.

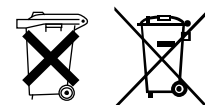

EU-Richtlinie 2006/66/EC: Batterien und Akkus, die gefährlicher Stoffe enthalten, werden durch Symbole markiert. Die Bezeichnungen für die betreffenden schweren Metalle sind wie folgt:

Cd = Cadmium, Hg = Quecksilber, Pd = Blei

Sie können Batterien und Akkus kostenlos an den Sammelstellen in Ihrer Gemeinde oder überall dort, wo Batterien und Akkus verkauft werden, abgeben.

Sie erfüllen damit Ihre gesetzlichen Verpflichtungen und schützen die Umwelt.

Achtung

Explosionsgefahr bei falschem Einsetzen der Batterie. Ersetzen Sie die Batterie nur mit einem gleichen oder gleichwertigen Typ. Lesen Sie bitte, die im Batteriefach gravierte Markierungen und setzen Sie die Batterie in die richtige Polarität (+) und (-) ein.

MODE D'EMPLOI 7611.217

Horloge radiocommandée

L'horloge radiocommandée vous donne l'heure de manière extrêmement précise, sur tout le continent. Le signal est émis par le Physikalisch-Technischen Bundesanstalt (PTB) en Allemagne. Situé à Mainflingen, à environ 25 km au sud-est de Francfort, l'émetteur du PTB diffuse à intervalles réguliers un signal temporel (DCF77, 77.5 kHz) qui peut être reçu dans un rayon de 2'000 km. La portée de ce signal peut toutefois être entravée par les conditions locales (p. ex. à proximité des aéroports, des chantiers, des montagnes ou de bâtiments de grande taille).

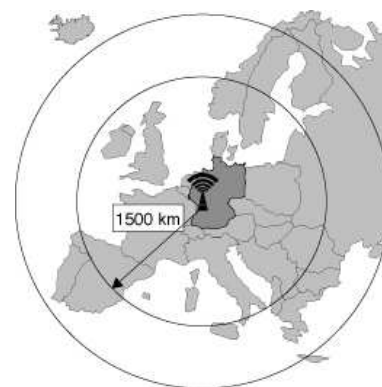

Vous trouverez de plus amples informations à ce sujet sur le site Internet du PTB: <http://www.ptb.de>

Caractéristiques

- Réception du signal DCF77 sur la fréquence 77.5 kHz, diffusé par l'émetteur du PTB à Mainflingen (Allemagne).
- Correction automatique de l'heure après la réception du signal.
- Calendrier avec les jours de la semaine.
- Indication de l'heure en heures, minutes et secondes.
- Format en 12 ou 24 heures.
- Indication précise de l'heure (grâce au signal temporel): mieux qu'une seconde en 2 millions d'années.
- Indication précise de l'heure (sans le signal temporel): en moyenne 60 secondes en un mois.

Choix de l'emplacement

L'horloge reçoit le signal temporel comme un téléviseur ou une radio. Pour cette raison, placez-la à proximité d'une fenêtre ou à un endroit où le signal temporel peut

être bien reçu.

La réception du signal peut être difficile dans les lieux suivants:

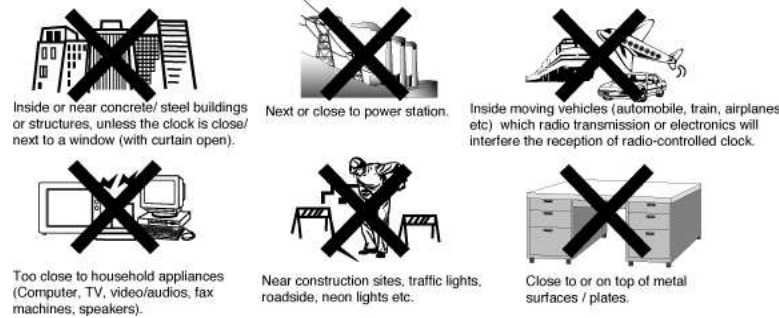

Inside or near concrete/steel buildings or structures, unless the clock is close/next to a window (with curtain open) = à l'intérieur ou à proximité de bâtiments en ciment ou de constructions en acier. Le signal est toutefois reçu à proximité d'une fenêtre (rideaux ouverts).

Next or close to power station = à proximité des centrales électriques.

Inside moving vehicles (automobile, train, airplanes etc.) which radio transmission or electronics will interfere the reception of radio-controlled clock = à l'intérieur de véhicules en train de se déplacer (voiture, train, avion, etc.) et dont les signaux radio ou l'électronique peuvent perturber la réception du signal temporel.

Too close to household appliances (computer, TV, video/audios, fax machines, speakers etc.) = à proximité d'autres appareils présents dans le ménage (PC, TV, vidéo, fax, etc).

Near constructions sites, traffic lights, roadside, neon lights etc. = à proximité de chantiers, de feux de circulation, d'enseignes lumineuses, etc.

Close to or on top of metal surfaces / plates = à proximité ou directement sur des surfaces métalliques.

Par ailleurs, la réception peut également être entravée par les conditions suivantes:

- Distance de transmission trop importante.
- À proximité des montagnes et des vallées.
- En cas de mauvais temps.

Mise en place des piles

- Ouvrez le compartiment des piles.
- Placez 3 piles AAA dans le compartiment. Respectez la polarité (indiquée par les signes (+) et (-) à l'intérieur du compartiment des piles).
- Refermez le compartiment des piles.

Remarques:

1. N'utilisez pas de piles ayant déjà servi ou de piles de types différents.
2. Ne mélangez pas les piles alcalines, normales et rechargeables.

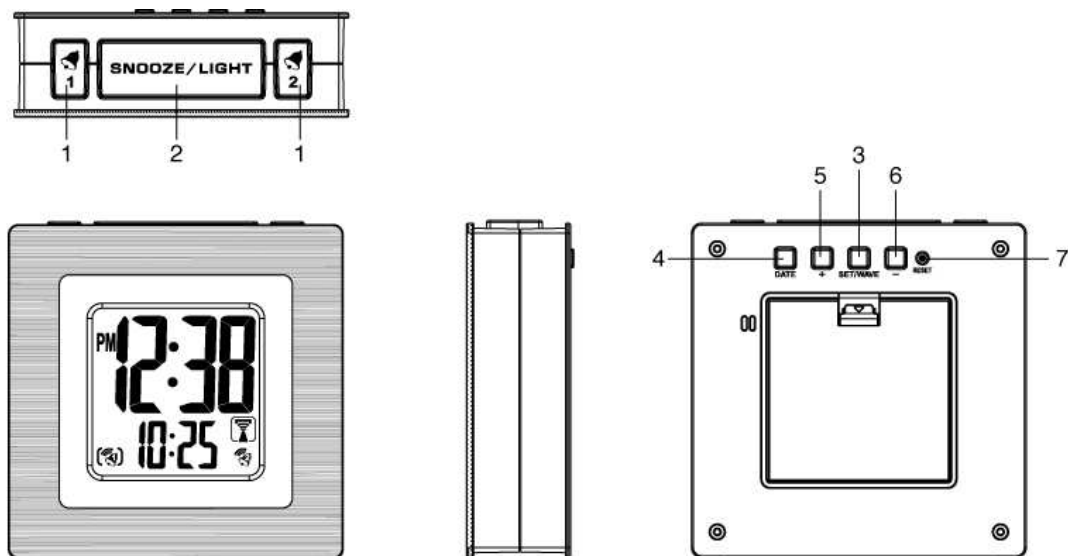

Utilisation

1. Alarme 1 / alarme 2

- Activer et confirmer l'alarme 1 ou l'alarme 2.
- Désactiver l'alarme 1 ou l'alarme 2.

2. Bouton de répétition de l'alarme (snooze) / d'éclairage

- Appuyez sur le bouton pour désactiver l'alarme et éclairer l'affichage.
- Adaptez la luminosité du rétroéclairage en choisissant entre luminosité importante, moyenne ou état de veille.

3. Paramètres

- Activez et confirmez les réglages de l'horloge et de la date.
- Activez la réception radio

4. Date

- Affiche la date à l'écran.

5. +

- Appuyez sur cette touche pour sélectionner une valeur plus grande pour l'heure de

réveil ou la date.

6. -

- Appuyez sur cette touche pour sélectionner une valeur plus petite pour l'heure de réveil ou la date.

7. Remise à zéro



- Appuyez sur cette touche pour retourner aux paramètres standard.

Mise en service

Réglage automatique de l'heure (horloge radiocommandée)

Cette horloge est radiocommandée. Elle synchronise automatiquement l'heure et la date actuelles lorsqu'elle se trouve dans le rayon de portée du signal horaire.

Lorsque l'horloge est branchée, elle recherche automatiquement le signal radio. Vous avez également la possibilité de lancer la recherche du signal horaire quand bon vous semble. Il vous suffit alors d'appuyer sur le bouton SET/WAVE.

- Lorsque l'appareil recherche le signal, le symbole  clignote.
- Lorsque l'appareil reçoit le signal radio, le symbole  s'affiche à l'écran.
- Lorsque l'appareil ne parvient pas à recevoir de signal, le symbole suivant s'affiche à l'écran: 

Réglage de l'heure

Le signal est émis à Francfort et est donc réglé sur l'heure normale d'Europe centrale (CET). Suivant le pays dans lequel vous vous trouvez, vous devrez régler l'heure manuellement.

Bon à savoir

- La recherche de signal se termine après 10 minutes si aucun signal n'a pu être reçu pendant ce temps.
- Le signal radio est actualisé tous les jours à 2 heures.

Réglage manuel



















Vous avez également la possibilité de régler l'heure manuellement.

1. Appuyez sur la touche SET / WAVE et maintenez-la enfoncée pendant 2 secondes. Les chiffres de l'année se mettent à clignoter.
2. Appuyez sur la touche +/- pour choisir l'année de votre choix. Ou pressez et

- maintenez la touche enfoncée pour choisir plus rapidement l'année souhaitée.
- Appuyez sur la touche SET/WAVE pour confirmer votre choix. Le mois se met à clignoter.
 - Répétez les étapes 1 à 3 pour régler complètement le mois, le jour et les minutes.
 - La mention «Hr» s'affiche à l'écran. Vous pouvez ajuster le décalage horaire entre votre heure locale et l'heure normale d'Europe centrale en appuyant sur la touche +/- . Pour confirmer ce réglage, appuyez sur le bouton SET/WAVE.

Réglage de l'heure de réveil

Vous pouvez programmer deux alarmes en même temps (alarme 1 et alarme 2). Le réglage de l'alarme s'effectue conformément aux instructions figurant dans le tableau ci-dessous:

	Action	Alarm 1	Alarm 2
View Alarm Time (When Alarm Set to Off)	Single press alarm button  / 		
View Alarm Time (When Alarm Set to On)			
Set Alarm	Press and hold 2 sec alarm button (The alarm icon will flash). Press +/- button to set the desired alarm time		
Alarm On	Press alarm button once (The  icon will display)		
Alarm Off	Press alarm button once (The  icon will disappear)		
Alarming	(Alarm last for 30 minutes)		
Snooze	Press Snooze/Light button when alarming (It will repeat at 9mins intervals)		

	Déroulement	Alarme 1	Alarme 2
Consulter l'heure de réveil (lorsque l'alarme est désactivée)	Appuyez une fois sur la touche de l'alarme ??? / ???		
Consulter l'heure de réveil (lorsque l'alarme est activée)			
Paramètres de l'heure de réveil	Appuyez sur la touche de l'alarme et maintenez-la enfoncée durant 2 secondes. Le symbole de l'alarme se met à clignoter. Appuyez sur la touche + / - pour régler l'heure à laquelle vous souhaitez être		

	réveillé.		
Activer l'alarme	Appuyez une fois sur la touche de l'alarme. Le symbole ??? s'affiche alors à l'écran.		
Désactiver l'alarme	Appuyez une fois sur la touche de l'alarme. Le symbole ??? disparaît de l'écran.		
	Alarme pour les 30 dernières minutes.		
Fonction de répétition de l'alarme	Appuyez sur la touche Snooze/Light pour activer la touche de répétition de l'alarme. L'alarme est alors répétée toutes les 9 minutes.		

Élimination de votre ancien appareil

Cet article a été conçu et fabriqué avec des produits et des composants de qualité supérieure. Ceux-ci peuvent être recyclés et réutilisés.

Si le symbole illustrant une poubelle à roulettes figure sur votre appareil, cela signifie que celui-ci répond aux normes de la directive européenne 2002/96/EC.



Veuillez vous informer sur les points de collecte des appareils électriques et électroniques situés près de chez vous.

Nous vous remercions d'agir conformément aux règles en vigueur et de ne pas éliminer vos produits usagés en les jetant avec les ordures ménagères. L'élimination correcte de vos anciens appareils permet d'éviter des effets néfastes pour l'environnement et la santé des individus.

Élimination des piles et des accus

La loi (ordonnance allemande sur les piles) vous oblige, en tant qu'utilisateur final, à rapporter les piles et accus usagés au point de vente. Il est interdit de les éliminer avec les ordures ménagères.

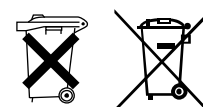

Directive européenne 2006/66/EC: les piles et les accus contenant des substances dangereuses sont signalés par des symboles particuliers. Les métaux lourds concernés sont désignés comme suit:

Cd = cadmium, Hg = mercure, Pb = plomb

Vous pouvez rapporter les piles et les accus gratuitement dans les points de collecte de votre commune où dans tous les magasins vendant de tels articles.

Vous êtes ainsi en adéquation avec les obligations légales et protégez l'environnement.

Attention

En plaçant les piles de manière incorrecte dans le compartiment qui leur est réservé, vous provoquez un risque d'explosion. Ne remplacez les piles usagées qu'avec des piles d'un type identique ou équivalent. Tenez compte du sens indiqué dans le compartiment des piles et placez ces dernières de manière à respecter les polarités (+) et (-) indiquées.

ISTRUZIONI PER L'USO 7611.217

Orologio radiocontrollato

L'orologio radiocontrollato indica l'ora con la massima precisione all'interno del Continente. Il segnale viene ricevuto dall'Istituto Nazionale dei provvedimenti dei servizi tecnici e scientifici metrologici (Physikalisch-Technischen Bundesanstalt, PTB) in Germania. Attraverso un trasmettitore sito a Mainflingen, a circa 25 km a sudest di Francoforte, il PTB invia a intervalli regolari un segnale orario (DCF77, 77.5kHz), che viene ricevuto su un raggio di 2'000 km. La portata può tuttavia essere ridotta dalle condizioni locali (p. es. dalla vicinanza ad aeroporti, cantieri, montagne, immobili di grandi dimensioni).

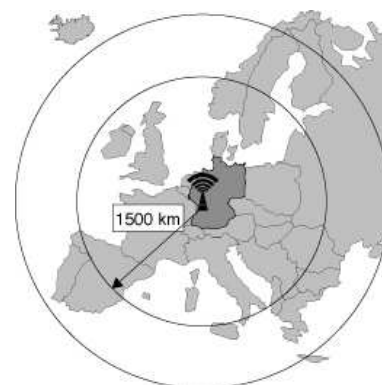

Maggiori informazioni sul sito del PTB: <http://www.ptb.de>

Caratteristiche

- Ricezione del segnale DCF77 sulla frequenza 77.5kHz, emesso dal trasmettitore del PTB di Mainflingen (Germania)
- Correzione automatica dell'orario dopo la ricezione del segnale
- Calendario con visualizzazione dei giorni della settimana
- Indicazione dell'orario in ore, minuti e secondi
- Formato sulle 12 o sulle 24 ore
- Precisione dell'indicazione dell'ora (tramite segnale orario): superiore a 1 secondo ogni 2 milioni di anni
- Precisione dell'indicazione dell'ora (senza segnale orario): in media 60 secondi al mese

Scelta del luogo

L'orologio riceve il segnale radio in maniera analoga a un televisore o a una radio. Si consiglia quindi di collocare l'orologio in prossimità di una finestra o in un luogo, dove il segnale orario possa essere ricevuto correttamente.

Nei seguenti luoghi la ricezione può risultare disturbata:

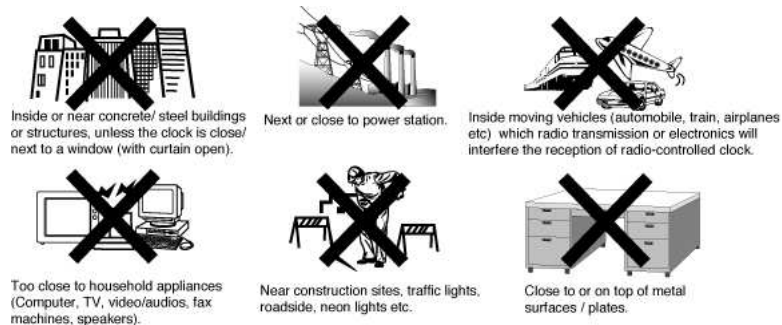

Inside or near concrete/steel buildings or structures, unless the clock is close/next to a window (with curtain open) = All'interno o in prossimità di edifici o strutture in cemento armato. Se l'apparecchio viene posto accanto a una finestra (con le tende aperte), la ricezione ha comunque luogo.

Next or close to power station = In prossimità di centrali elettriche

Inside moving vehicles (automobile, train, airplanes etc.) which radio transmission or electronics will interfere the reception of radio-controlled clock = All'interno di veicoli in movimento (auto, treno, aereo ecc.) i cui segnali radio o sistemi elettronici possono disturbare la ricezione del segnale orario.

Too close to household appliances (computer, TV, video/audios, fax machines, speakers etc.) = In prossimità eccessiva di apparecchi elettronici (PC, TV, video, fax ecc.)

Near constructions sits, traffic lights, roadside, neon lights etc. = In prossimità di cantieri, semafori, réclame luminose ecc.

Close to or on top of metal surfaces / plates = In prossimità o direttamente sopra superfici di metallo.

Inoltre, la ricezione può essere ridotta dalle seguenti condizioni ambientali:

- in presenza di un'eccessiva distanza di trasmissione
- nelle vicinanze di monti e valli
- in caso di cattivo tempo

Inserimento pile

- Aprire il vano pile.
- Inserire 3 pile di tipo AAA controllando la polarità (i simboli (+) e (-) sono riportati

all'interno del vano pile).

- Chiudere il vano pile.

Attenzione:

1. Non utilizzare pile vecchie né pile di diverso tipo.
2. Non mischiare pile alcaline, pile normali e pile ricaricabili.

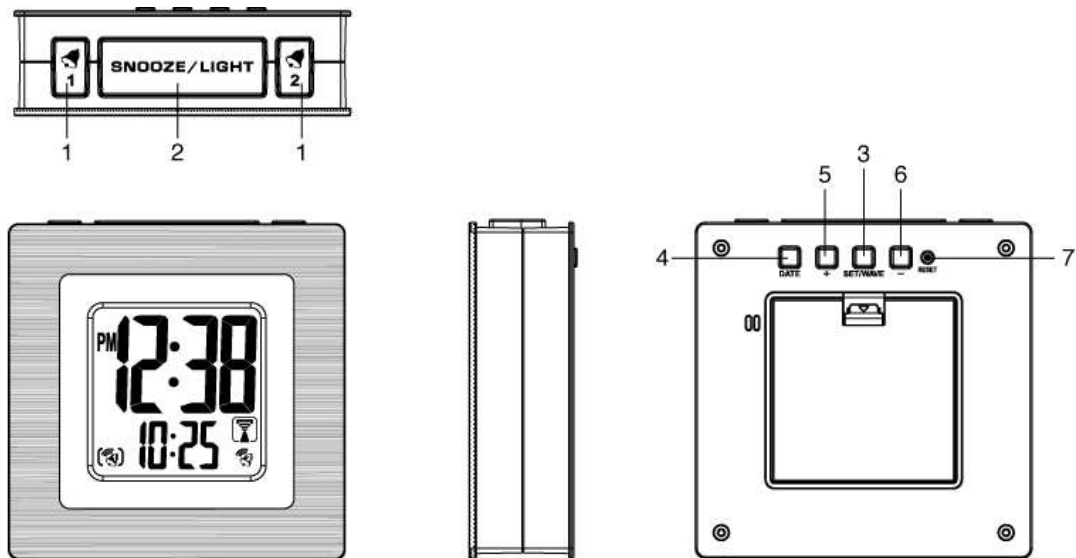

Funzionamento

1. Allarme 1 / Allarme 2

- Attivare e confermare l'allarme 1 e l'allarme 2
- Spegner l'allarme 1 e l'allarme 2

2. Tasto snooze/ light

- Premere il tasto per disattivare l'allarme e per illuminare lo sfondo
- Regolare la luminosità dello sfondo scegliendo tra elevata, media e nulla.

3. Impostazioni

- Attivare e confermare la regolazione dell'ora e della data
- Attivare la ricezione del segnale radio

4. Data

- Visualizzazione della data sul display.

5. +

- Premere questo tasto per fare avanzare l'ora dell'allarme o la data.

6. -

- Premere questo tasto per far retrocedere l'ora dell'allarme o la data.

7. Reset



- Premere questo tasto per ripristinare le impostazioni standard.

Messa in funzione

Regolazione automatica dell'ora (radiocontrollata)

Questo è un orologio radiocontrollato. L'orologio sincronizza automaticamente l'ora e la data attuale allorché si trova entro la portata del segnale radio.

Una volta acceso, l'orologio cerca automaticamente il segnale radio. Oppure l'utente può richiedere il segnale radio in qualunque momento premendo il tasto SET/WAVE.

- Allorché l'orologio sta cercando il segnale radio, il simbolo  lampeggia.
- Allorché l'orologio sta ricevendo il segnale radio, sul display appare il simbolo .
- In assenza di segnale, sul display appare il simbolo .

Regolazione dell'ora

Poiché il segnale viene ricevuto da Francoforte, l'orologio imposta automaticamente l'ora dell'Europa centrale. A seconda del Paese, occorre pertanto regolare l'ora manualmente.

Informazioni utili

- La ricerca del segnale termina dopo 10 minuti allorché fino ad allora non vi è stata ricezione di alcun segnale.
- Il segnale radio viene aggiornato ogni giorno alle ore 2.00.

Regolazione manuale



















È possibile regolare l'ora anche manualmente.

1. Tenendo premuto il tasto SET / WAVE per 2 secondi, le cifre relative all'anno iniziano a lampeggiare.
2. Premere il tasto + / - per impostare l'anno desiderato oppure tenere il tasto premuto per giungere più rapidamente all'anno desiderato.

3. Premere il tasto SET/WAVE per confermare l'impostazione. Il mese inizia a lampeggiare.
4. Ripetere i passi da 1 a 3 per impostare il mese, il giorno e i minuti
5. Allorché appaiono le cifre "Hr", premendo il tasto +/- è possibile eliminare la differenza oraria tra l'ora locale e l'ora centroeuropea. Per confermare l'impostazione, premere il tasto SET/WAVE.

Impostazione dell'allarme

È possibile impostare contemporaneamente due allarmi (allarme 1 e allarme 2). Per procedere, attenersi alle indicazioni della tabella sottostante:

	Action	Alarm 1	Alarm 2
View Alarm Time (When Alarm Set to Off)	Single press alarm button  / 		
View Alarm Time (When Alarm Set to On)			
Set Alarm	Press and hold 2 sec alarm button (The alarm icon will flash). Press +/- button to set the desired alarm time		
Alarm On	Press alarm button once (The  icon will display)		
Alarm Off	Press alarm button once (The  icon will disappear)		
Alarming	(Alarm last for 30 minutes)		
Snooze	Press Snooze/Light button when alarming (It will repeat at 9mins intervals)		

	Azione	Allarme 1	Allarme 2
Visualizzazione dell'ora dell'allarme (quando l'allarme è disattivato)	Premere una volta il tasto dell'allarme ??? / ???		
Visualizzazione dell'ora dell'allarme (quando l'allarme è attivato)			
Impostazioni dell'allarme	Tenendo premuto per 2 secondi il tasto dell'allarme, il simbolo dell'allarme inizia a lampeggiare. Premere il tasto + / - per impostare l'ora d'allarme desiderata.		
Attivazione dell'allarme	Premendo una volta il tasto dell'allarme, sul display appare il		

	simbolo ???.		
Disattivazione dell'allarme	Premendo una volta il tasto dell'allarme, il simbolo ??? scompare dal display.		
Allarme	L'allarme dura 30 minuti		
Funzione snooze	Premere il tasto Snooze/Light per attivare la funzione snooze. L'allarme si ripete a intervalli di 9 minuti.		

Smaltimento dell'apparecchio

Questo prodotto è concepito e prodotto con pregiati materiali e componenti che possono essere riciclati e riutilizzati.

Se sul prodotto figura il simbolo barrato del cassonetto su rotelle significa che il prodotto soddisfa le direttive europee 2002/96/EC.



Vogliate informarvi sui centri di raccolta di prodotti elettrici ed elettronici presenti nella vostra zona.

Attenetevi alle regole in vigore e non gettate il prodotto usato insieme ai rifiuti domestici. Il corretto smaltimento dei vecchi apparecchi evita ripercussioni negative sull'ambiente e sulla nostra salute.

Smaltimento di pile / accumulatori

In qualità di consumatori finali siete giuridicamente tenuti (ordinanza sulle pile) a riportare le vecchie pile e i vecchi accumulatori. Lo smaltimento con i rifiuti domestici è vietato.

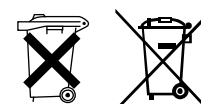

Direttive EU 2006/66/EC: pile e accumulatori che contengono sostanze pericolose sono debitamente contrassegnate. Questi i simboli dei metalli pesanti dannosi:

Cd = cadmio, Hg = mercurio, Pd = piombo

Potete riportare gratuitamente pile ed accumulatori nei centri di raccolta del vostro Comune o ovunque essi vengano venduti. In questo modo adempite alle disposizioni di legge e tutelate l'ambiente.

Attenzione!

L'inserimento errato delle pile può comportare il pericolo di esplosione. Inserire solo pile dello stesso tipo o di tipo analogo. Controllare i simboli impressi sul vano pile e inserire le pile rispettando la polarità (+) e (-).