

RS 4200 II RS 4200-2 II

RF wireless stereo stetho-
set
headphone system



Notice d'emploi

A

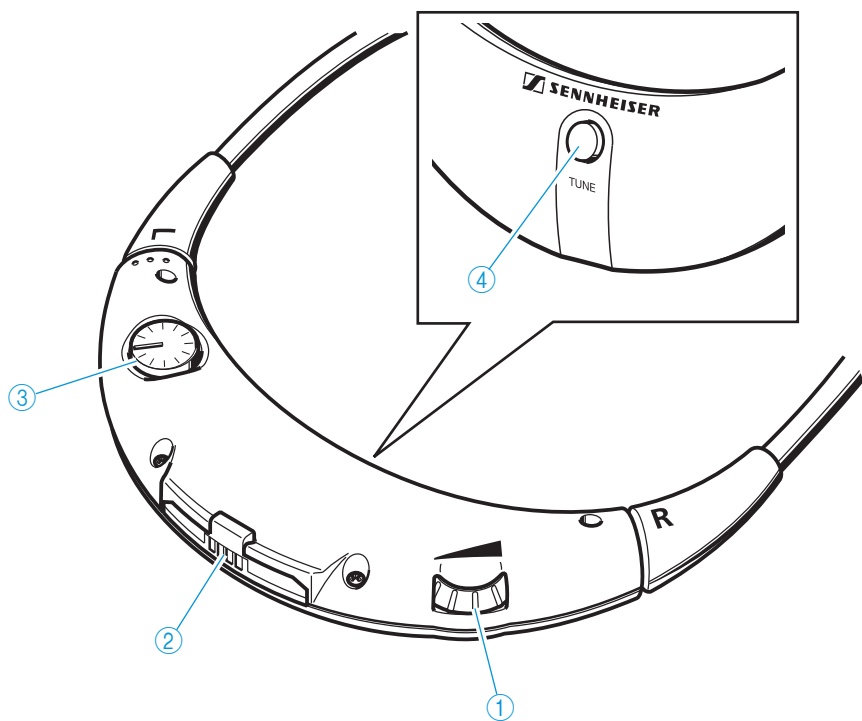

B

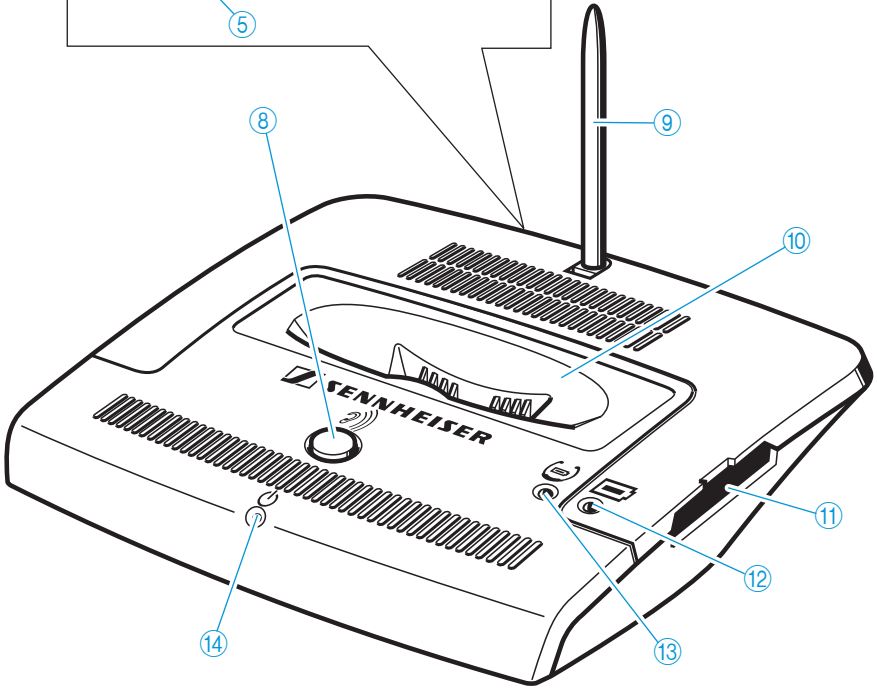
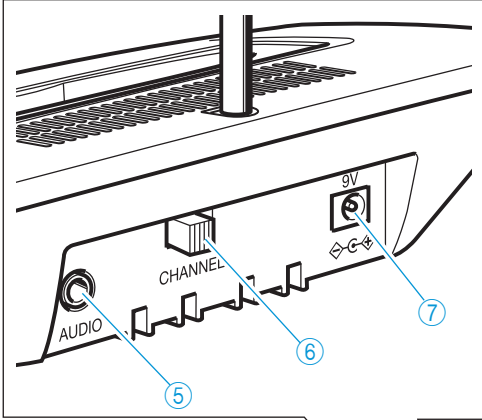

C

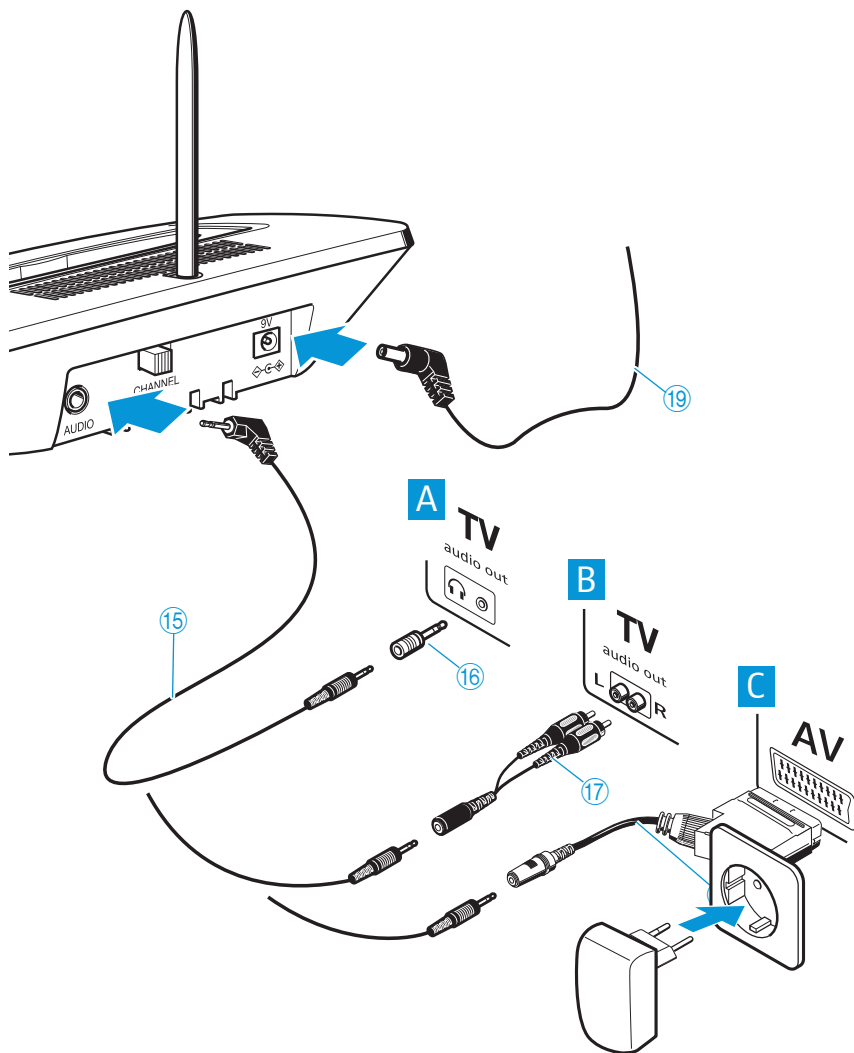

Sommaire

Consignes de sécurité importantes	2
Contenu de l'emballage	5
Variante RS 4200-2 II	5
Éléments de commande	6
Récepteur	6
Émetteur	6
Indicateurs LED	6
Possibilités de connexion	6
Mise en service	7
Placer l'émetteur	7
Raccorder l'émetteur à la source sonore	7
Raccorder l'émetteur au secteur	9
Insérer et changer l'accu	10
Insérer l'accu de rechange dans l'émetteur	10
Remplacer les coussinets d'oreilles	10
Utilisation quotidienne	11
Allumer / éteindre l'émetteur	11
Allumer le récepteur	11
Régler le volume	12
Recherche d'émetteur et accord automatique	12
Changer de canal d'émission et de réception	12
Régler la balance	13
Améliorer l'intelligibilité de la parole	13
Stocker et charger le récepteur	13
Signification des indicateurs LED et des signaux acoustiques	14
Indicateurs LED sur l'émetteur	14
Signaux acoustiques du récepteur	14
Nettoyage et entretien	15
Nettoyer les composants du système	15
Nettoyer les coussinets d'oreille	15
En cas d'anomalies	16
Caractéristiques techniques	17
Déclarations du fabricant	18

Consignes de sécurité importantes



- ▶ Lisez soigneusement et intégralement la présente notice avant d'utiliser le produit.
- ▶ Conservez cette notice à un endroit en permanence accessible à tous les utilisateurs.

Pour éviter les atteintes à la santé :

- ▶ Avant d'utiliser le produit, réglez un volume faible. Pour protéger votre ouïe, évitez d'écouter à des volumes sonores élevés pendant des longues périodes.

Le produit génère de plus forts champs magnétiques permanents qui peuvent provoquer des interférences avec les stimulateurs cardiaques et les défibrillateurs implantés (DAI).

- ▶ Maintenez toujours les embouts d'oreille du récepteur à plus de 10 cm des stimulateurs cardiaques et des défibrillateurs implantés.

Pour éviter des accidents :

- ▶ Veillez à ce que le bloc secteur soit opérationnel, facilement accessible et bien branché dans la prise de courant.
- ▶ Retirez la fiche du bloc secteur de la prise de courant pour complètement débrancher le produit du secteur. Débranchez le produit du secteur en cas d'orage ou de périodes d'inutilisation prolongées.
- ▶ N'utilisez pas le produit dans un environnement qui exige une concentration particulière (par ex. sur la route).
- ▶ N'utilisez pas le produit à proximité d'eau et ne l'exposez pas à la pluie ni à l'humidité en raison du risque d'incendie ou d'électrocution.
- ▶ Conservez le produit et ses accessoires et les pièces d'emballage hors de portée des enfants.

Pour éviter d'endommager le produit :

- ▶ N'utilisez que les appareils supplémentaires/accessoires recommandés par Sennheiser.
- ▶ Eteignez le produit après l'utilisation afin d'économiser les accus. Enlevez les accus si vous prévoyez de ne pas utiliser le produit pendant une période prolongée.
- ▶ Ne placez pas le produit sur des surfaces fragiles.
- ▶ Conservez le produit au sec et ne l'exposez ni à des températures extrêmement basses ni à des températures extrêmement hautes (sèche-cheveux, radiateur, exposition prolongée au soleil, etc.).
- ▶ Manipulez le produit avec précaution et conservez-le dans un endroit propre, exempt de poussière.
- ▶ Ne nettoyez le produit qu'avec un chiffon sec et doux.

Utilisation conforme aux directives

L'utilisation conforme aux directives implique :

- que vous ayez lu cette notice et, en particulier, le chapitre intitulé « Consignes de sécurité importantes »,
- que vous n'utilisiez le produit que dans les conditions décrites dans la présente notice.

Est considérée comme une utilisation non conforme aux directives toute application différente de celle décrite dans la présente notice ou le non-respect des conditions d'utilisation indiquées ici.















Consignes de manipulation et de sécurité sur les accus

En cas de mauvaise utilisation ou d'utilisation abusive, les accus de votre produit peuvent couler. Dans des cas extrêmes, il y a un risque



- de surchauffe,
- d'incendie,
- d'explosion,
- de fumée et d'émanation de gaz.

Sennheiser décline toute responsabilité en cas de mauvaise utilisation ou d'utilisation abusive.

	Conservez les accus hors de portée des enfants.		En cas de non utilisation prolongée du produit, enlevez les accus.
	Enlevez immédiatement les accus d'un produit manifestement défectueux.		Utilisez uniquement des accus spécifiés par Sennheiser.
	Déposez les accus dans un point de collecte spécifique, ou rapportez-les à votre revendeur.		Conservez les accus chargés de sorte que les terminaux n'entrent pas en contact avec les terminaux d'autres accus – risque de court-circuit.
	Ne rechargez les accus qu'à une température ambiante entre 10 °C et 40 °C		Ne rechargez pas les accus d'un produit manifestement défectueux.
	Ne désassemblez et ne déformez pas les accus.		Eteignez les produits alimentés par accus lorsqu'ils ne sont plus utilisés.
	N'exposez pas les accus à l'humidité.		Ne continuez pas à utiliser des accus défectueux.
	Ne rechargez les accus qu'avec les chargeurs appropriés de Sennheiser.		N'exposez pas les accus à des températures supérieures à 70 °C, par ex. ne les exposez pas au soleil ou ne les jetez pas au feu.

Contenu de l'emballage



Récepteur stéthoscopique RR 4200



Emetteur TR 4200 avec logement chargeur intégré



Accu Lithium-Ion BA 300



Bloc secteur



Câble de raccordement avec deux jacks stéréo 3,5 mm pour raccordement à la prise casque (un seul adaptateur sur prise jack 6,3 mm inclus)



Adaptateur jacks RCA/prise jack pour raccordement aux prises RCA (par. ex. TB/Aux-Out)



2 paires de coussinets d'oreille (disponible en différentes versions)



Guide d'installation rapide



Notice d'emploi

Variante RS 4200-2 II

Le RS 4200-2 II permet à une deuxième personne d'écouter la transmission du son. La version RS 4200-2 II offre à peu près les mêmes composants et accessoires que la version RS 4200 II, mais comporte en plus :

- 2 récepteurs stéthoscopiques RR 4200
- 2 accus BA 300
- 4 paires de coussinets d'oreille (disponible en différentes versions)



Pour avoir la liste des accessoires, veuillez visiter la fiche produit RS 4200 II www.sennheiser.com. Pour avoir des informations sur les fournisseurs, contactez votre partenaire Sennheiser : www.sennheiser.com > « Service & Support »

Éléments de commande

Vous trouverez une vue d'ensemble du casque et de l'émetteur à l'intérieur de la couverture.



A Récepteur

- ① Réglage de volume
- ② Compartiment pour accu BA 300
- ③ Réglage de balance
- ④ Touche **TUNE**

B Emetteur

- ⑤ Prise jack stéréo 3,5 mm AUDIO (marquée en bleu) pour le raccordement de la source sonore
- ⑥ Sélecteur de canal **CHANNEL**
- ⑦ Prise jack 9 V_{CC} (marquée en jaune) pour le raccordement du bloc secteur
- ⑧ Touche « intelligibilité de la parole » 
- ⑨ Antenne
- ⑩ Logement chargeur pour récepteur
- ⑪ Logement chargeur pour accu de recharge

B Indicateurs LED

- ⑫ LED de contrôle de charge de l'accu de recharge 
- ⑬ LED de contrôle de charge de l'accu inséré dans le récepteur 
- ⑭ Témoin de fonctionnement 

C Possibilités de connexion

- ⑮ Câble de raccordement pour prise casque
- ⑯ Adaptateur sur prise jack 6,3 mm
- ⑰ Adaptateur jacks RCA/prise jack
- ⑱ Adaptateur péritel (optionnel)
- ⑲ Bloc secteur

Mise en service

Placer l'émetteur

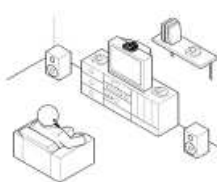



- ▶ Choisissez un emplacement adéquat à proximité de votre source sonore (par. ex. TV).
- ▶ Ne placez pas l'émetteur à proximité immédiate d'un objet métallique comme une étagère en métal, un mur en béton armé, etc. La portée de l'émetteur pourrait s'en trouver réduite.



Il n'est pas nécessaire que l'émetteur et le récepteur soient à portée visuelle l'un de l'autre. Vous pouvez vous déplacer librement dans votre maison et même dans votre jardin. Plusieurs récepteurs peuvent être utilisés avec un même émetteur.

Raccorder l'émetteur à la source sonore

- ▶ Raccordez le câble de raccordement ⑮ à la prise bleue AUDIO ⑤ de l'émetteur.
- ▶ Vérifiez les possibilités de connexion de votre source sonore (par ex. TV).

A	B	C	D
TV 	TV L  R	AV 	Pas de sortie audio ou prise casque, RCA ou péritel
Prise casque	Prise RCA	Prise péritel	Microphone externe

A Raccorder l'émetteur via la prise casque

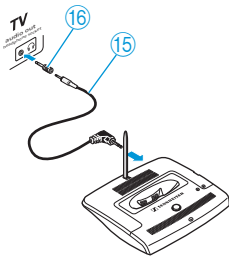

- ▶ Raccordez le câble de raccordement ⑮ à la prise casque de votre source sonore.
- ▶ Réglez le volume de la prise casque de votre source sonore sur un niveau moyen. Ceci améliore la qualité de la transmission sans fil. Si nécessaire, vérifiez le menu de réglage de votre TV.

i La prise casque se trouve souvent à l'avant ou sur les côtés d'une TV. Dépendamment de la prise de connexion, vous devez utiliser l'adaptateur ⑯.

Afin de protéger votre ouïe, les TV neuves disposent d'une fonction sourdine qui coupe le son de la TV dès que vous raccordez un casque.

- ▶ Si une autre personne veut pourtant écouter le son de la TV sur le haut-parleur, désactivez la fonction sourdine par le menu de réglage de votre TV.

B Raccorder l'émetteur via les prises RCA

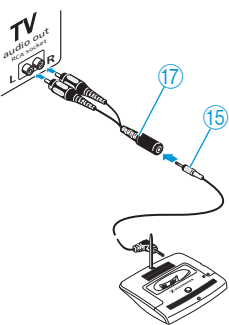

- ▶ Raccordez le câble de raccordement ⑮ à l'adaptateur (jacks RCA/prise jack) ⑰.
- ▶ Raccordez les jacks RCA rouge et blanc de l'adaptateur ⑰ aux prises RCA rouge et blanches correspondantes de votre source sonore.

i Les prises RCA se trouvent souvent à l'arrière d'une TV.

C Raccorder l'émetteur via la prise péritel

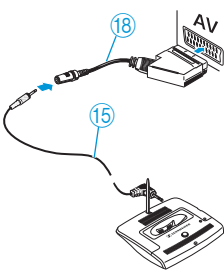

Si votre source sonore dispose d'une prise péritel, vous pouvez commander l'adaptateur péritel correspondant chez votre revendeur Sennheiser.

- ▶ Raccordez le câble de raccordement (15) à l'adaptateur péritel (18).
- ▶ Raccordez l'adaptateur péritel (18) à la prise péritel de votre TV. Si votre TV dispose de plusieurs prises péritel, utilisez la prise péritel qui fonctionne comme sortie (pour plus de détails, voir la notice de votre TV).

D Utiliser un microphone externe

Si votre source sonore n'a pas de sortie audio ou de prise casque, RCA ou péritel, vous pouvez utiliser votre système RS 4200 II avec un microphone externe (accessoire optionnel).

- ▶ Raccordez le microphone externe à la prise bleu AUDIO (6) de l'émetteur.
- ▶ Positionnez le microphone devant le haut-parleur de votre source sonore. Vous pouvez changer le son en changeant la position du microphone devant le haut-parleur.

Raccorder l'émetteur au secteur

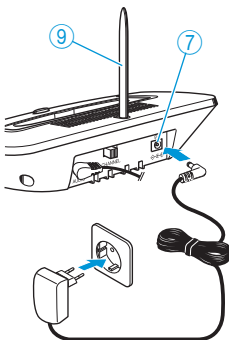

- ▶ Branchez le bloc secteur sur la prise jack jaune (9 V_{CC}) (7) de l'émetteur.
- ▶ Branchez le bloc secteur sur une prise de courant.
- ▶ Positionnez l'antenne (9) verticalement.



Lors d'une interruption prolongée de l'appareil (par exemple quand vous êtes en vacances), débranchez le bloc secteur de la prise de courant. Dans ce cas, l'accu n'est plus chargé.

Insérer et changer l'accu

Le récepteur est livré d'usine avec l'accu déjà inséré.

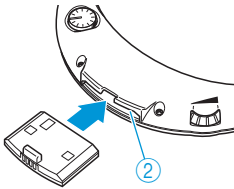

- ▶ Insérez l'accu dans le compartiment ② du récepteur comme illustré ci-contre. Veillez à ce que l'accu soit correctement inséré.
- ▶ Retirez l'accu en tirant sur l'ergot.



- ▶ Avant sa première utilisation, chargez l'accu jusqu'à ce que la LED ⑬ s'allume en vert (voir « Stocker et charger le récepteur » à la page 13). La charge de l'accu prend au maximum 3 heures.

Insérer l'accu de recharge dans l'émetteur

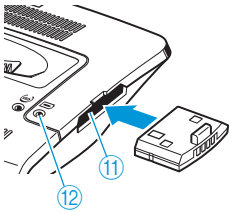

Le logement chargeur ⑪ intégré à côté de l'émetteur permet de charger un accu de recharge (disponible en accessoire). Cet accu de recharge n'est pas nécessaire pour le fonctionnement du RS 4200 II, mais conseillé, car son utilisation permet de prolonger le temps d'écoute de votre récepteur.

- ▶ Insérez l'accu de recharge dans le logement chargeur ⑪ intégré à côté de l'émetteur comme illustré ci-contre.



- ▶ Si l'accu est correctement inséré dans le logement chargeur, la LED ⑫ s'allume en

rouge : L'accu est en cours de charge.

vert : L'accu est complètement chargé.

Remplacer les coussinets d'oreilles

Le produit est fourni avec deux paires d'embouts d'oreille de différentes formes. Vous pouvez utiliser ces embouts pour optimiser le confort de port, si nécessaire (voir « Nettoyer les coussinets d'oreille » à la page 15).

Utilisation quotidienne

Allumer / éteindre l'émetteur

Pour **allumer** l'émetteur :



- ▶ Allumez votre source sonore. L'émetteur s'allume automatiquement et la LED ⑭ s'allume en vert. Si l'émetteur ne s'allume pas, augmentez le volume de votre source sonore.

Pour **éteindre** l'émetteur :

- ▶ Eteignez votre source sonore. L'émetteur s'éteint automatiquement au bout de 3 minutes et la LED ⑭ s'éteint.



Pour économiser de l'énergie, vous pouvez manuellement éteindre l'émetteur même si la source sonore reste allumée. Pour ce faire, appuyez sur la touche ⑧ et maintenez-la enfoncée jusqu'à ce que la LED ⑭ s'éteigne. Dans ce cas, les accus peuvent toujours être chargés. Pour allumer de nouveau l'émetteur, appuyez brièvement sur la touche ⑧, la LED ⑭ s'allume.

Allumer le récepteur



AVERTISSEMENT

Risque dû à un volume élevé !

Ecouter à des volumes sonores élevés pendant de longues périodes peut provoquer des dommages auditifs permanents.

- ▶ Avant de placer le récepteur sur vos oreilles, réglez un volume faible sur le récepteur.
- ▶ Réglez ensuite une amplification d'écoute agréable.

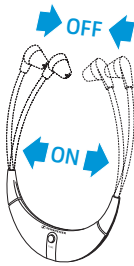

Lorsque vous écartez les branches des écouteurs et placez le récepteur sur vos oreilles, il s'allume automatiquement. Lorsque vous enlevez le récepteur, il s'éteint de lui-même.

- ▶ Avant de placer le récepteur sur vos oreilles, utilisez le réglage de volume ① pour régler un niveau de volume faible. Ceci protège votre ouïe.
- ▶ Placez correctement le récepteur sur vos oreilles, avec le logo Sennheiser tourné vers l'avant.

Régler le volume

Si vous avez raccordé l'émetteur à une prise casque de votre source sonore :

- ▶ Réglez le volume de votre source sonore sur un niveau moyen. Ceci améliore la qualité de la transmission sans fil.
- ▶ Utilisez le réglage de volume ① pour régler un niveau de volume suffisant et agréable.

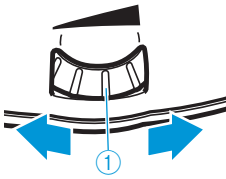

Recherche d'émetteur et accord automatique

- ▶ Placez le récepteur sur vos oreilles.

Le récepteur se lance alors à la recherche du signal de l'émetteur. Le réglage d'accord commence automatiquement à la recherche du dernier canal sélectionné. Si un signal est trouvé, la recherche s'arrête et le récepteur produit – en fonction du canal sélectionné – un, deux ou trois signaux acoustiques (voir « Signification des indicateurs LED et des signaux acoustiques » à la page 14). La transmission audio commence alors.

Si le signal trouvé n'est pas le correct (par ex. venant d'un autre système voisin) :

- ▶ Appuyez brièvement sur la touche **TUNE** ④ pour poursuivre le réglage de recherche et d'accord d'émetteur.

Changer de canal d'émission et de réception

Si plusieurs émetteurs fonctionnent et sont très proches, la réception peut être perturbée.

- ▶ Changez la position du sélecteur de canal **CHANNEL** ⑥ pour changer de canal d'émission.
- ▶ Appuyez sur la touche **TUNE** ④ pour redémarrer le réglage de recherche et d'accord d'émetteur (voir la section ci-dessus).

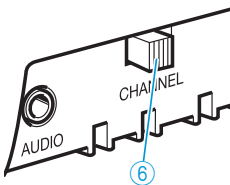

Régler la balance

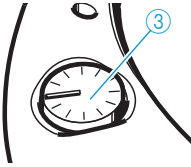

Le réglage de balance sert à régler l'équilibre sonore entre les oreillettes gauche et droite.

- ▶ Utilisez le réglage de balance ③ pour régler l'équilibrage du volume gauche/droit de manière à ce que vous puissiez entendre bien avec les deux oreilles.

Améliorer l'intelligibilité de la parole

Vous pouvez améliorer l'intelligibilité de la parole à l'aide de la touche ⑧.



- ▶ Si la parole est peu intelligible, appuyez sur la touche ⑧. La touche ⑧ est rétro-éclairée en jaune et l'intelligibilité de la parole se trouve améliorée.
- ▶ Si la parole reste tout de même peu intelligible, augmentez le volume de votre source sonore.

Stocker et charger le récepteur

Ne stockez pas votre récepteur sur une tête factice, l'accouoir d'une chaise, ou autre support semblable, pendant les longues périodes. La pression de contact des branches des écouteurs pourrait s'en trouver réduite et le récepteur reste allumé.

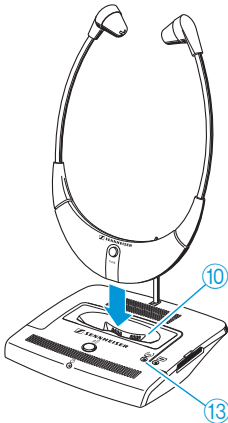

- ▶ Après chaque utilisation, placez le récepteur dans le logement chargeur ⑩ de l'émetteur comme illustré ci-contre, sans exercer trop de pression.
- ▶ Si le récepteur est correctement placé dans le logement chargeur, la LED ⑬ s'allume en



rouge : L'accu est en cours de charge.

vert : L'accu est complètement chargé.





- ▶ Avant sa première utilisation, chargez l'accu jusqu'à ce que la LED ⑬ s'allume en vert. La charge de l'accu prend au maximum 3 heures. L'autonomie est d'environ 9 heures avec un accu complètement chargé.



Placez toujours le récepteur dans le logement chargeur ⑩ de l'émetteur pour qu'il soit rechargé avant chaque utilisation. Le système de recharge est conçu pour ne jamais surcharger l'accu. En cas de non utilisation prolongée du récepteur, rechargez l'accu régulièrement tous les trois mois.

Signification des indicateurs LED et des signaux acoustiques

Indicateurs LED sur l'émetteur

Indicateurs LED	Statut	Signification
 Témoin de fonctionnement ⑭	allumé en vert	L'émetteur est allumé
	éteint	L'émetteur est éteint
 LED de contrôle de charge de l'accu inséré dans le récepteur ⑬	allumé en rouge	L'accu de rechange ou l'accu inséré dans le récepteur est en cours de charge
	allumé en vert	L'accu est complètement chargé
 LED de contrôle de charge de l'accu de rechange ⑫	allumé en vert	L'accu est complètement chargé
 Touche « intelligibilité de la parole » ⑧	allumé en jaune	La fonction « intelligibilité de la parole » est activée

Signaux acoustiques du récepteur

Signaux acoustiques	Signification	Commenaire
6 x court	Pas de signal audio (émetteur non activé, portée dépassée)	Extinction automatique après env. 3 minutes
2 x long	L'accu commence à se décharger	Extinction automatique après env. 10 minutes
1, 2 ou 3 x après avoir appuyé sur la touche TUNE ④	Le récepteur est accordé sur le canal 1, 2 ou 3	Ces signaux acoustiques peuvent être éteints en appuyant pendant 5 sec. sur la touche TUNE ④. Pour cela, le récepteur doit être allumé.

Nettoyage et entretien

Nettoyer le composants du système

ATTENTION

Les liquides peuvent endommager les composants électroniques de l'appareil !

Une infiltration des liquides dans le boîtier de l'appareil peut causer des courts-circuits et endommager les composants électroniques.

▶ Eloignez tout type de liquide des appareils.

- ▶ Avant le nettoyage, débranchez l'émetteur de la prise de courant.
- ▶ Nettoyez exclusivement les composants du système à l'aide d'un chiffon légèrement humide. N'utilisez jamais de solvant ou de détergent.

Nettoyer les coussinets d'oreille

Pour des raisons d'hygiène, vous devez remplacer les coussinets d'oreille ②① de temps en temps. Vous pouvez commander les coussinets d'oreille de rechange chez votre revendeur Sennheiser.

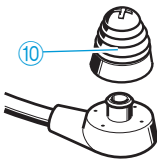

- ▶ Désolidarisez soigneusement les coussinets d'oreille ②① du récepteur.
- ▶ Nettoyez les coussinets d'oreille ②① à l'eau chaude savonneuse et rincez-les bien.
- ▶ Laissez sécher les coussinets d'oreille ②① avant de les resolidariser.

En cas d'anomalies

- Vérifiez si le problème se trouve dans le tableau cidessous :

Problème	Cause possible	Page
Le son est imperceptible	Tous les connecteurs sont-ils correctement branchés ?	7 ff
	L'émetteur est-il raccordé à la source sonore ?	7 ff
	L'émetteur est-il raccordé au réseau électrique ?	9
	Le volume de la source sonore est-il suffisant ?	11
	Le témoin de fonctionnement est-il allumé en vert ?	11
	Le volume du récepteur est-il suffisant ?	12
	L'accu est-il chargé et inséré correctement dans le récepteur ?	10
Le son est perturbé	Le récepteur se trouve-t-il dans la portée de l'émetteur ?	7
	L'interférence est-elle due à un système voisin ?	12
L'intelligibilité de la parole est réduite	La touche « intelligibilité de la parole »  est-elle rétro-éclairée en jaune ?	13
	Le volume de la sortie casque de votre source sonore est-il suffisant ?	11
Vous entendez le son uniquement dans une oreille	La balance est-elle correctement réglée ?	13

Appelez votre partenaire Sennheiser si vous rencontrez des problèmes non répertoriés dans le tableau ou qui ne peuvent être résolus avec les solutions proposées.

Caractéristiques techniques

Système

Modulation	FM stéréo
Fréquences porteuses	863,3 / 864,0 / 864,7 MHz
Portée	jusqu'à 100 m à l'extérieur
Réponse en fréquences	50 Hz–16 kHz
DHT	< 1 %
Rapport signal/bruit	Typ. 70 dB(A)

Emetteur

Connexion audio/connexion micro	prise jack stéréo 3,5 mm
Temps de recharge de l'accu	env. 3 heures
Alimentation de l'émetteur	9 V _{CC} /300 mA par bloc secteur NT09-3A
Alimentation du bloc secteur NT09-3A	100–200 V~/50–60 Hz/ max. 100 mA
Efficacité énergétique du bloc secteur	niveau V, consommation en mode veille < 0,3 W
Poids	env. 150 g
Dimensions	env. 115 x 145 x 95 mm

Récepteur stéthoscopique

Niveau max. de pression acoustique	125 dB (SPL)
Alimentation	par accu Lithium-Ion BA 300 (3,7 V / 150 mAh)
Autonomie	env. 9 heures
Poids	env. 50 g
Dimensions	env. 200 x 135 x 20 mm

Conforme aux normes

Europe:	CEM	EN 301489-1/-9
	Radio	EN 301357-1/-2
	Sécurité	EN 60065

Les émetteurs opérant dans la plage de fréquence de 863 – 865 MHz peuvent être utilisés sans licence dans les pays suivants :

AT, BA, BE, CH, CY, CZ, DE, DK, EE, ES, FI, FR, GB, GR, HU, IE, IS, IT, LI, LT, LU, LV, ME, MK, MT, NL, NO, PL, PT, RO, RS, SE, SI, SK, TR, UA.

Déclarations du fabricant

Garantie

Sennheiser electronic GmbH & Co. KG offre une garantie de 24 mois sur ce produit. Pour avoir les conditions de garantie actuelles, veuillez visiter notre site web sur www.sennheiser.com ou contacter votre partenaire Sennheiser.

En conformité avec les exigences suivantes:

- Directive RoHS (2002/95/CE)
- Directive WEEE (2002/96/CE)



Veillez rapporter ce produit à la déchetterie communale ou à un centre de recyclage. Vous contribuez ainsi à la préservation de l'environnement.

- Directive Piles et Accumulateurs (2006/66/CE)



Les accus fournis peuvent être recyclés. Jetez les accus usagés dans un conteneur de recyclage ou ramenez-les à votre revendeur. Afin de protéger l'environnement, déposez uniquement des accus complètement déchargés.

Déclaration de conformité pour la CE

- **CE 0682**
- Directive R&TTE (1999/5/CE)
- Directive CEM (2004/108/CE)
- Directive Basse Tension (2006/95/CE)
- Directive EuP (2005/32/CE)

Vous trouvez cette déclaration sur www.sennheiser.com. Avant d'utiliser ce produit, veuillez observer les dispositions légales en vigueur dans votre pays !

Sennheiser electronic GmbH & Co. KG

Am Labor 1, 30900 Wedemark, Germany
www.sennheiser.com

Printed in China, Publ. 04/11, 545186/A01

