

**Tech Line**

**BEDIENUNGSANLEITUNG**

**MODE D'EMPLOI**

**TL-32LC882**

**LCD FARBfernsehgerät**

**LCD TELEviseur en couleur**

# Inhalt

Zubehör .....	2	Menüsystem Analog-TV .....	19
Funktionen .....	2	Menü Bild.....	19
Einleitung.....	2	Menü Ton .....	20
Vorbereitung .....	2	Menü Funktion .....	21
Sicherheitshinweise.....	2	Menü Installation.....	22
Netzspannung.....	2	Menü Quelle .....	24
Netzkabel.....	2	Menüsystem im PC-Modus .....	24
Feuchtigkeit und Wasser .....	3	Menü PC Lage.....	24
Reinigung.....	3	Anzeige der TV-Information.....	25
Hitze und offenes Feuer .....	3	Stummschaltungsfunktion .....	25
Gewitter .....	3	Auswahl Bildmodus .....	25
Ersatzteile .....	3	Standbild.....	25
Servicearbeiten.....	3	Zoom-Modi .....	25
Entsorgung .....	3	Auto .....	25
Trennen des Geräts vom Netz.....	3	16:9.....	26
Kopfhörer-Lautstärke .....	4	4:3.....	26
Installation.....	4	Panorama .....	26
LCD-Bildschirm.....	4	14:9.....	26
Warnhinweis .....	4	Kino.....	26
Sicherheitshinweise zum Betrieb des Gerätes ..	4	Untertitel .....	26
Übersicht über die Fernbedienung .....	5	Zoom.....	26
LCD-TV und Bedientasten.....	6	Teletext .....	26
Ansicht der Anschlüsse – Anschlüsse an der		Tipps .....	27
Rückseite.....	6	Bleibendes Bild .....	27
Ansicht der Anschlüsse – Anschlüsse an der		Kein Strom.....	27
Seite .....	7	Schlechte Bildqualität .....	27
Netzanschluss .....	7	Kein Bild.....	27
Antennenanschluss.....	7	Ton .....	27
Anschließen des LCD-TVs an einen PC .....	8	Fernbedienung.....	27
Anschluss eines DVD-Players.....	8	Eingabequellen.....	27
Verwendung der seitlichen Anschlüsse .....	9	Anhang A: Typische Anzeigemodi PC-Eingang.....	28
Anschließen anderer Geräte über Scart.....	9	Anhang B: AV- und HDMI-Signalkompatibilität	
Einlegen der Batterien in die Fernbedienung .....	9	(Eingangssignaltypen).....	29
Ein-/Ausschalten des TV-Geräts .....	9	Technische Daten.....	30
Einschalten des TV-Geräts .....	9		
TV-Gerät ausschalten .....	9		
Eingangsauswahl .....	10		
Grundlegende Bedienung.....	10		
Bedienung mit den Tasten am TV-Gerät.....	10		
Bedienung mit den Tasten der			
Fernbedienung.....	10		
Erste Einstellungen.....	10		
Allgemeine Bedienung.....	11		
Elektronischer Programmführer (EPG).....	11		
Anzeigen von Untertiteln.....	12		
Digitaler Teletext (** nur für UK).....	12		
Analoger Teletext .....	12		
Breitbild.....	12		
IDTV-Menüsystem .....	12		
Kanalliste .....	12		
Timer.....	14		
Conditional Access .....	14		
TV-Setup.....	15		
Einstellungen .....	15		

## Zubehör



## Funktionen

- LCD-Farbfernsehgerät mit Fernbedienung.
- Vollintegriertes Digital-TV (DVB-T).
- HDMI-Anschlüsse für Digital-Video und -Audio sind vorhanden. Dieser Anschluss kann außerdem HighDefinition-Signale empfangen.
- 200 Programme VHF, UHF (analog).
- 500 Programme im Digitalmodus (IDTV).
- OSD-Menüsystem.
- Scart-Buchsen für externe Geräte (wie Video, Videospiele, Stereoanlage etc.).
- Stereo-Audiosystem.
- Teletext, FasText, TOPtext.
- Kopfhöreranschluss.
- Autoprogrammierung.
- Automatische Abstimmung (vorwärts und rückwärts).
- Schlaf-Timer.
- Kindersicherung.
- Automatische Stummschaltung, wenn keine Übertragung stattfindet.
- NTSC-Wiedergabe.
- AVL (Automatische Lautstärkebegrenzung).
- Wenn kein gültiges Signal entdeckt wird, schaltet das Gerät nach 5 Minuten automatisch in den Standby-Modus.
- PLL (Frequenzsuche).
- PC-Eingang.
- Plug&Play für Windows 98, ME, 2000, XP, Vista.
- Spielmodus (optional).

## Einleitung

Wir danken Ihnen für den Kauf dieses Produkts. Dieses Handbuch führt Sie in die richtige Bedienung Ihres TV-Geräts ein. Bitte lesen Sie dieses Handbuch sorgfältig durch, bevor Sie das TV-Gerät in Betrieb nehmen.



Bewahren Sie dieses Handbuch zur künftigen Verwendung sicher auf.

**Dieses Gerät ist nur für den privaten Gebrauch bestimmt.**

## Vorbereitung

Halten Sie um das Fernsehgerät mindestens 10 cm Abstand zu Möbeln etc. ein, um eine ausreichende Luftzirkulation zu gewährleisten. Vermeiden Sie gefährliche Situationen und Defekte, indem Sie keine Gegenstände auf dem Gerät abstellen.

Verwenden Sie dieses Gerät nur in gemäßigten Klimabedingungen.

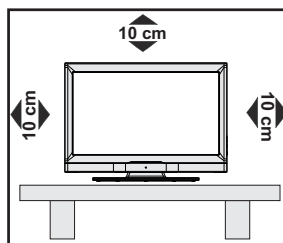

## Sicherheitshinweise

**Lesen Sie bitte zu Ihrer eigenen Sicherheit die folgenden Sicherheitshinweise sorgfältig durch.**

### Netzspannung

Das Gerät darf nur an einer Netzsteckdose mit 220-240 V Wechselspannung und einer Frequenz von 50 Hz betrieben werden. Stellen Sie sicher, dass Sie die richtige Spannung auswählen.

### Netzkabel

Stellen Sie keine Gegenstände auf das Netzkabel (weder das Gerät selbst, noch Möbel usw.) und klemmen Sie das Kabel nicht ein. Das Netzkabel darf nur am Stecker gehandhabt werden. Stecken Sie das Gerät niemals durch Ziehen am Kabel aus und berühren Sie das Netzkabel niemals mit nassen Händen, da dies zu einem Kurzschluss oder zu einem Stromschlag führen kann. Machen Sie niemals Knoten in das Kabel, und binden Sie es nie mit anderen Kabeln zusammen. Das Netzkabel muss so verlegt werden, dass niemand auf das Kabel treten kann. Beschädigungen am Netzkabel können zu Bränden oder Stromschlägen führen. Wenn das Netzkabel

beschädigt ist und ausgetauscht werden muss, darf dies nur durch qualifizierte Personen erfolgen.

## Feuchtigkeit und Wasser

Verwenden Sie dieses Gerät nicht in feuchter oder dunstiger Umgebung (vermeiden Sie das Badezimmer, die Spüle in der Küche oder die Umgebung der Waschmaschine). Achten Sie darauf, dass dieses Gerät niemals Regen oder Wasser ausgesetzt ist, und stellen Sie keine mit Flüssigkeit gefüllten Gefäße, wie zum Beispiel Blumenvasen, auf dem Gerät ab. Halten Sie das Gerät vor Tropf- und Spritzwasser geschützt.



Sollten Festkörper oder Flüssigkeiten in das Gerät eindringen, müssen Sie das Gerät vom Netz trennen und durch eine qualifizierte Fachkraft überprüfen lassen, bevor es wieder in Betrieb genommen werden darf.

## Reinigung

Ziehen Sie vor der Reinigung des Geräts den Netzstecker aus der Steckdose. Verwenden Sie keine flüssigen oder Sprühreiniger. Benutzen Sie ein weiches und trockenes Tuch.



## Belüftung

Die Schlitze und Öffnungen des Empfängers dienen der Belüftung und sollen einen reibungslosen Betrieb gewährleisten. Um eine Überhitzung zu vermeiden, sollten diese Öffnungen niemals blockiert oder abgedeckt werden.

## Hitze und offenes Feuer

Das Gerät darf weder offenem Feuer noch anderen Quellen intensiver Hitzeabstrahlung, wie elektrischen Radiatoren, ausgesetzt werden. Stellen Sie sicher, dass keine offenen Flammen, wie z. B. brennende Kerzen, auf das Gerät gestellt werden. Batterien dürfen niemals zu großer Hitze wie direkter Sonneneinstrahlung, Feuer od. dgl. ausgesetzt werden.



## Gewitter

Trennen Sie das Netzkabel von der Steckdose, falls es Sturm oder Gewitter gibt oder das Gerät längere Zeit nicht benutzt wird (z. B., wenn Sie in den Urlaub fahren).



## Ersatzteile

Falls Ihr Gerät ein Ersatzteil benötigt, stellen Sie sicher, dass die Person, die die Reparatur vornimmt, Teile verwendet, die vom Hersteller spezifiziert wurden oder die gleiche Spezifikation haben wie das Originalteil. Nicht zugelassene Ersatzteile könnten

Brand, elektrische Schläge oder andere Gefahren verursachen.

## Servicearbeiten

Überlassen Sie alle Wartungsarbeiten dem qualifizierten Kundendienstpersonal. Öffnen Sie das Gehäuse nicht selbst, da dies einen elektrischen Schlag nach sich ziehen kann.



## Entsorgung

Hinweise zur Entsorgung:

- Verpackung und Verpackungshilfen sind recyclebar und sollten grundsätzlich auch wiederverwertet werden. Verpackungsmaterial, wie z.B. Plastiktüten, darf nicht in die Reichweite von Kindern gelangen.
- Batterien, auch schwermetallfreie, dürfen nicht mit dem normalen Haushaltsmüll entsorgt werden. Bitte entsorgen Sie gebrauchte Batterien auf umweltgerechte Weise. Erkundigen Sie sich nach den gesetzlichen Vorschriften, die in Ihrem Gebiet gültig sind.
- Die Kaltkathoden-Leuchtstoffröhre im LCD-Panel enthält eine geringe Menge Quecksilber. Bitte beachten Sie die örtlichen Vorschriften bei der Entsorgung.

## Informationen über die Entsorgung von Altgeräten und Batterien

[nur für die Europäische Union]

Diese Symbole zeigen an, dass das elektrische oder elektronische Gerät am Ende seiner Nutzungsdauer nicht als normaler Haushaltsmüll entsorgt werden darf.

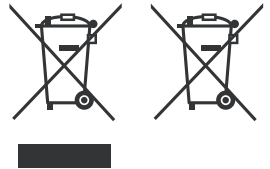

Wenn Sie dieses Produkt oder Batterien entsorgen wollen, beachten Sie bitte die Sammelsysteme und -einrichtungen für die entsprechende Wiederverwertung.

Für weitere Informationen wenden Sie sich bitte an die örtlichen Behörden oder an den Händler, bei dem Sie das Produkt gekauft haben.

## Trennen des Geräts vom Netz

Der Netzstecker wird verwendet, um das TV-Gerät vom Netz zu trennen und muss daher stets gut zugänglich sein.

## Kopfhörer-Lautstärke

Zu hoher Schalldruck oder zu hohe Lautstärken von Kopf- oder Ohrhörern können zu Gehörschäden führen.



Durch die Wiedergabe von Standbildern, Logos, Videospiele, Computerbilder, Teletext und nicht bildschirmfüllende Formate erzeugte, permanente Nachbilder können nicht mehr rückgängig gemacht werden. Sie stellen kein Betriebsfehler dar und sind nicht durch die Herstellergarantie gedeckt.

## Installation

Um Verletzungen zu vermeiden, muss dieses Gerät in Übereinstimmung mit den Installationsanweisungen sicher an der Wand befestigt werden (wenn diese Option verfügbar ist).

## LCD-Bildschirm

Das LCD-Panel ist ein Hochtechnologieprodukt mit etwa einer Million Dünnschicht-Transistoren, die selbst feine Bilddetails auflösen. Gelegentlich können einige inaktive Pixel als unveränderlich blaue, grüne oder rote Punkte erscheinen. Wir möchten ausdrücklich darauf hinweisen, dass dies die Leistung oder Funktionsfähigkeit Ihres Produkts aber in keiner Weise beeinträchtigt.

## Warnhinweis

Lassen Sie das TV-Gerät nicht im Standby- oder aktiven Modus, wenn Sie weggehen.

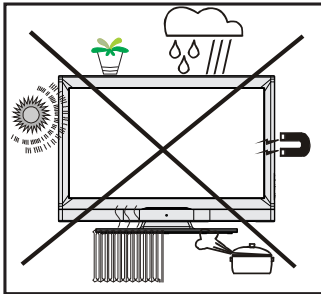

## Sicherheitshinweise zum Betrieb des Gerätes

Werden Standbilder über einen Zeitraum von mehr als 2 Stunden ununterbrochen wiedergegeben, kann dies dazu führen, dass die Konturen der länger angezeigten Inhalte auf dem Bildschirm sichtbar bleiben, d.h.

permanente Nachbilder auf dem Bildschirm verbleiben. Das Gleiche gilt, wenn über einen Zeitraum von mehr als 2 Stunden

- ein unveränderter Hintergrund
- Logos, Videospiele, Computerbilder, Teletext
- ein nicht bildschirmfüllendes Format (z.B. 4:3-Formate) wiedergegeben wird.

Hinweis: Dieses Gerät ist nicht für eine längerfristige Wiedergabe von Standbildern, einschließlich Logos, Videospiele, Computerbildern, Teletext und nicht bildschirmfüllende Formate geeignet.

# Übersicht über die Fernbedienung

1. Standby
2. Gelbe (Menü Funktion) / Aktuelle Sprache (im DTV-Modus) (\*)
3. Blau / (Menü Installation)
4. Vorhergehendes Programm
5. Cursor nach oben
6. Cursor nach rechts
7. Cursor nach unten
8. TV / Digital TV
9. Mono/Stereo - Dual I-II
10. Programm weiter - Seite nach unten (im DTV-Modus) / Programm zurück - Seite nach oben (im DTV-Modus)
11. Zifferntasten
12. Verlassen (im DTV-Modus)
13. Halten (im TXT-Modus)
14. Mix (im TXT-Modus) / Keine Funktion
15. Indexseite / EPG (im DTV-Modus)
16. Anzeigen (im TXT-Modus) / Von TV- auf PC-Modus umschalten
17. Grün (Menü Bild)
18. Rot (Menü Ton)
19. Menü
20. OK / Auswählen
21. Cursor nach links
22. AV / Quelle
23. Info
24. Lautstärke + / -
25. Stummschaltung
26. Auswahl Bildmodus
27. Zeit / Untertitel ein-aus (im DTV-Modus) (\*\*)
28. Teletext / PAT
29. Mix (im TXT-Modus) / Keine Funktion
30. Vergrößern (im TXT-Modus) / Bildgröße

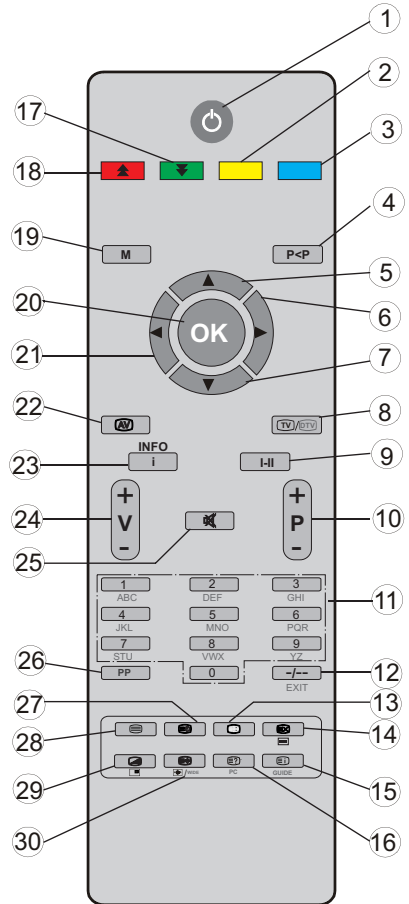

(\*) Nur als Option für EU-Länder

(\*\*) Nur als Option für UK

Die Reichweite beträgt ca. 7 m / 23 ft.

# LCD-TV und Bedientasten

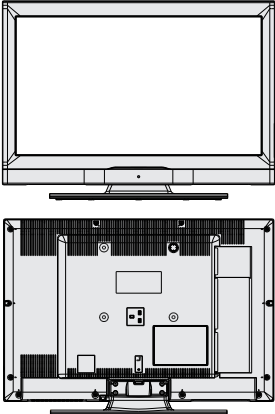
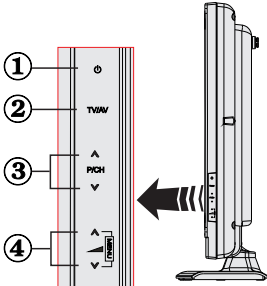
VORDER- und RÜCKANSICHT	SEITENANSICHT	Steuertasten
		<ol style="list-style-type: none"> <li>1. Standby-Taste</li> <li>2. TV/AV-Taste</li> <li>3. Tasten Programm aufwärts/abwärts</li> <li>4. Tasten Lautstärke +/-</li> </ol> <p><i>Hinweis: Drücken Sie gleichzeitig die Tasten "▲" / "▲ +", um das Hauptmenü aufzurufen.</i></p>

## Ansicht der Anschlüsse – Anschlüsse an der Rückseite

1. SCART-Anschlüsse für Eingabe und Ausgabe von Zusatzgeräten  
Schließen Sie das SCART-Kabel zwischen der SCART-Buchse des TV-Geräts und der SCART-Buchse des Zusatzgeräts (z.B. Decoder, VCR, DVD-Player) an  
**Hinweis:** Wenn ein externes Gerät über den SCART-Anschluss angeschlossen wird, schaltet das Gerät automatisch in den AV-Modus
2. Schließen Sie das PC-Kabel zwischen dem PC-EINGANG am TV-Gerät und dem PC-Ausgang des PCs an. Schließen Sie kein Gerät an den YPbPr-Eingang an, wenn Sie den PC-Eingang verwenden.
3. Über den **koaxialen Ausgang S/PDIF** wird das digitale Audiosignal der gerade aktiven Quelle ausgegeben
4. An den RF-Eingang wird eine Antenne oder ein Kabel angeschlossen  
Beachten Sie: Wenn Sie einen Decoder oder einen Medienrecorder verwenden, sollten Sie das Antennenkabel über diesen mit einem geeigneten Antennenkabel an das TV-Gerät anschließen, wie in der Abbildung gezeigt
5. **HDMI 2:** HDMI-Eingang
6. **HDMI 1:** HDMI-Eingang  
HDMI1: Der Seiten-HDMI-Eingang dient zum Anschluss eines Geräts mit einer HDMI-Buchse Ihr LCD-Gerät kann High-Definition-Bilder von Geräten wie High-Definition-Satellitenreceivern oder -DVD-Playern anzeigen. Diese Geräte müssen über die HDMI-Buchse oder die Component-Buchsen angeschlossen werden. Diese Anschlüsse können Signale in den Formaten 480i, 480p, 576p, 576i, 720p, 1080i, 1080p (Optional) aufnehmen. Für einen Anschluss von HDMI zu HDMI ist keine Audioverbindung erforderlich.

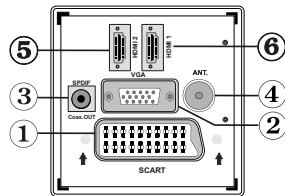

Wenn Sie das Wandmontageset (optional) mit dem LCD-TV verwenden, sollten Sie unbedingt alle Kabel an der Rückseite des LCD-TVs anschließen, bevor Sie es an der Wand montieren.

## Ansicht der Anschlüsse – Anschlüsse an der Seite

1. Der CI-Steckplatz dient zum Einsetzen einer CI-Karte. Mit einer CI-Karte können Sie alle Kanäle sehen, die Sie abonniert haben. Weitere Informationen finden Sie im Abschnitt "Conditional Access".
2. **Die Component Video-Eingänge (YPbPr)** dienen zum Anschluss von Geräten mit Component-Video. Sie können hier ein Gerät anschließen, das über Component-Ausgänge verfügt. Schließen Sie das Component-Video-Kabel zwischen den **COMPONENT VIDEO-EINGÄNGEN** am TV und den Component Video-Ausgängen des Geräts an. Achten Sie beim Anschließen darauf, dass die Buchsen mit den Buchstaben "Y", "Pb", "Pr" am TV mit den entsprechenden Buchsen am Gerät verbunden werden  
**WICHTIG: Schließen Sie kein Gerät an den PC-Eingang an, wenn Sie den YPbPr-Eingang verwenden.**
3. Der Videoeingang wird zum Anschließen des Videosignals von Zusatzgeräten verwendet. Schließen Sie das Videokabel zwischen den VIDEOEINGÄNGEN des TV-Geräts und dem VIDEOAUSGANG des Zusatzgeräts an
4. Die Audioeingänge werden zum Anschließen der Audiosignale von Zusatzgeräten verwendet. Schließen Sie das Audiokabel zwischen den AUDIOEINGÄNGEN des TV-Geräts und dem AUDIOAUSGANG des Zusatzgeräts an

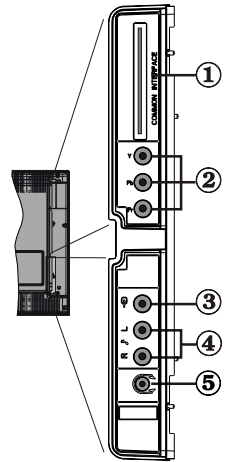

Um in diesem Fall die **PC/YPbPr-Audioausgabe** zu ermöglichen, müssen Sie ein geeignetes Audiokabel zwischen den Audioausgängen des angeschlossenen Geräts und den Audioeingängen des TV-Geräts anschließen

*Hinweis: Wenn Sie ein Gerät über ein VIDEO- oder PC/YPbPr-Kabel an das TV-Gerät anschließen, sollten Sie das Gerät auch mit einem Audiokabel an die AUDIOEINGÄNGE des TV-Geräts anschließen, um das Audiosignal zu aktivieren.*

5. Über die Kopfhörer-Buchse wird ein Kopfhörer an das System angeschlossen. Schließen Sie hier einen KOPFHÖRER an, um das TV-Audiosignal mit Kopfhörern zu hören.

## Netzanschluss

**WICHTIG:** Das Gerät ist nur für den Betrieb mit 220-240V Wechselspannung bei einer Frequenz von 50 Hz ausgelegt.

- Geben Sie Ihrem Gerät nach dem Auspacken genug Zeit, sich der Umgebungstemperatur im Raum anzupassen, bevor Sie es an einer Steckdose anstecken.
- Stecken Sie das Netzkabel in eine Netzsteckdose.

## Antennenanschluss

- Schließen Sie den Antennen- oder Kabel-TV-Stecker an die Buchse ANTENNENEINGANG an der Rückseite des TV-Geräts an.

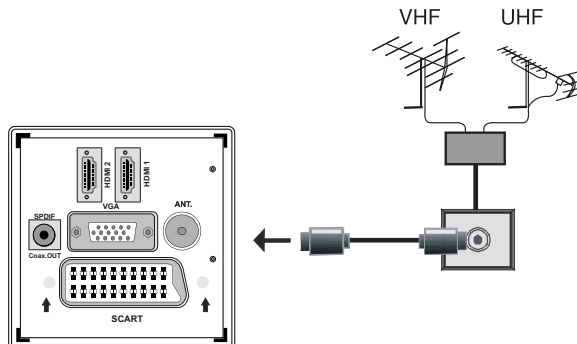



## Anschließen des LCD-TV an einen PC

Zur Anzeige des Computerbilds auf Ihrem LCD-TV können Sie dieses an einen Computer anschließen.

- Schalten Sie Computer und TV-Gerät aus, bevor Sie die Anschlüsse vornehmen.
- Verwenden Sie ein 15-poliges D-Sub-Monitorkabel, um einen PC an das LCD-TV anzuschließen. Verwenden Sie ein Audiokabel zwischen den Audioeingängen des TV-Geräts (an der Seite) und dem Audioausgang Ihres PCs, um die Audioverbindung zu ermöglichen.
- Wenn der Anschluss hergestellt ist, schalten Sie auf die Quelle PC. Siehe dazu den Abschnitt "Eingangsauswahl".
- Stellen Sie die von Ihnen bevorzugte Auflösung ein. Informationen zur Auflösung finden Sie im Anhang.

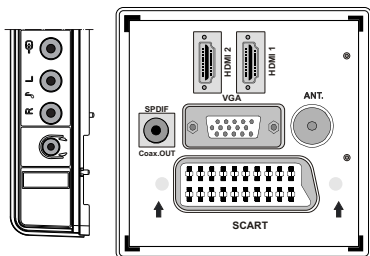

Audioeingänge

PC-Eingang

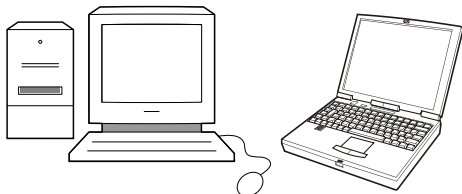
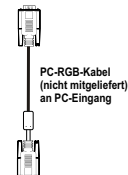

## Anschluss eines DVD-Players

Wenn Sie einen DVD-Player an Ihr LCD-TV-Gerät anschließen möchten, können Sie dafür die Anschlüsse des TV-Geräts verwenden. DVD-Player können verschiedene Anschlüsse aufweisen. Bitte sehen Sie im Handbuch Ihres DVD-Players für weiterführende Informationen nach. Schalten Sie das TV-Gerät und das Zusatzgerät aus, bevor Sie die Anschlüsse vornehmen.

**Hinweis:** Die in der Abbildung gezeigten Kabel sind nicht im Lieferumfang enthalten.

- Hat Ihr DVD-Player eine HDMI-Buchse, können Sie ihn über HDMI anschließen. Schalten Sie auf HDMI als Quelle, wenn Sie den DVD-Player wie unten abgebildet anschließen. Siehe dazu den Abschnitt "Eingangsauswahl".
- DVD-Player können auch über die COMPONENT-Anschlüsse angeschlossen werden. Verwenden Sie ein Component-Videokabel, um es an den Videoeingang anzuschließen. Um die Audioverbindung zu ermöglichen, verwenden Sie AUDIO IN an der Seite des TV-Geräts (YPbPr-Kabel wird nicht mitgeliefert).
- Wenn der Anschluss hergestellt ist, schalten Sie auf die Quelle YPbPr. Siehe dazu den Abschnitt "Eingangsauswahl".
- Sie können den Anschluss auch über den SCART-Eingang vornehmen. Verwenden Sie wie unten gezeigt ein SCART-Kabel.

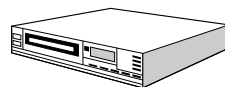
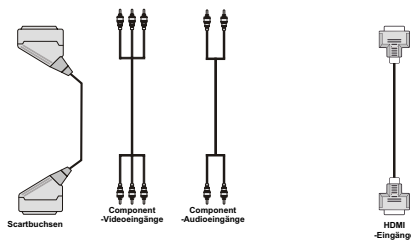

DVD-Player

**Hinweis:** Diese drei Anschlussmethoden haben dieselbe Funktion, aber auf verschiedenen Qualitätsstufen. Sie müssen nicht alle drei Anschlussarten verwenden.

## Verwendung der seitlichen Anschlüsse

Sie können eine Reihe von Zusatzgeräten an Ihr LCD-TV-Gerät anschließen. Die verschiedenen Anschlussmöglichkeiten werden unten gezeigt. Beachten Sie, dass die in der Abbildung gezeigten Kabel nicht im Lieferumfang enthalten sind.

- Zum Anschluss eines Camcorders verwenden Sie bitte die VIDEO IN-Buchse und die AUDIOANSCHLÜSSE. Für die Auswahl der entsprechenden Quelle siehe den Abschnitt "Eingangsauswahl" im Folgenden.
- Um das Audiosignal über Kopfhörer zu hören, schließen Sie diesen an die Buchse KOPFHÖRER des TV-Geräts an.

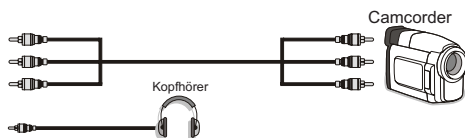

## Anschließen anderer Geräte über Scart

Die meisten Geräte unterstützen einen SCART-Anschluss. Über die SCART-Buchse können Sie einen DVD-Recorder, einen Videorecorder oder einen Decoder an Ihr LCD-TV anschließen. Beachten Sie, dass die in der Abbildung gezeigten Kabel nicht im Lieferumfang enthalten sind. Schalten Sie das Zusatzgerät und TV-Gerät aus, bevor Sie die Anschlüsse vornehmen.

Lesen Sie für weitere Informationen das Handbuch des Zusatzgeräts.

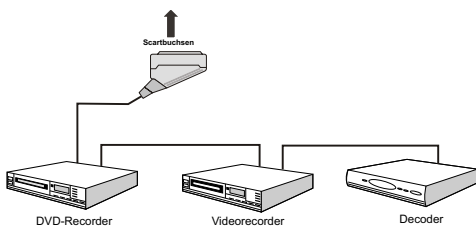

## Einlegen der Batterien in die Fernbedienung

- Entfernen Sie die Batteriefachabdeckung auf der Rückseite der Fernbedienung, indem Sie den angezeigten Teil leicht nach hinten schieben.
- Legen Sie zwei Batterien vom Typ **AAA/R3** oder einem gleichwertigen Typ ein. Legen Sie die Batterien in der richtigen Orientierung ein und setzen Sie die Batteriefachabdeckung wieder ein.

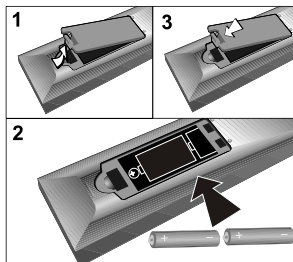

**Hinweis:** Nehmen Sie die Batterien aus der Fernbedienung heraus, wenn das Gerät längere Zeit nicht benutzt wird. Die Fernbedienung könnte andernfalls durch auslaufende Batterien beschädigt werden.

## Ein-/Ausschalten des TV-Geräts

### Einschalten des TV-Geräts

- Schließen Sie das Netzkabel an ein 220-240V AC-Netz mit 50 Hz an.
- Drücken Sie die Taste **STANDBY**. Die Standby-LED leuchtet auf.
- Um das TV-Gerät aus dem Standby einzuschalten:
- Drücken Sie die Taste "⏻", **P+** / **P-** oder eine Zifferntaste auf der Fernbedienung.
- Drücken Sie die Taste **-P/CH** oder **P/CH+** am TV-Gerät. Das TV-Gerät schaltet sich ein.

**Hinweis:** Wenn Sie Ihr TV-Gerät über die Standby-Taste auf der Fernbedienung einschalten, wird wieder das Programm bzw. die Quelle, die Sie zuletzt gesehen haben, ausgewählt.

In beiden Fällen schaltet sich das TV-Gerät ein.

### TV-Gerät ausschalten

- Drücken Sie die Taste "⏻" auf der Fernbedienung oder die **STANDBY**-Taste am TV-Gerät. Das Gerät schaltet dann in den Standby-Modus.
- **Um das TV-Gerät vollständig stromlos zu schalten, müssen Sie den Netzstecker aus der Steckdose ziehen.**

**Beachten Sie:** Wenn das TV-Gerät in den Standby-Modus geschaltet wird, kann die LED blinken, um anzuzeigen, dass bestimmte Funktionen wie die Standby-Suche, Download über Antenne oder ein Timer aktiv sind.

## Eingangsauswahl

Wenn Sie externe Geräte an Ihr TV angeschlossen haben, können Sie dieses auf unterschiedliche Eingabequellen schalten.

- Drücken Sie die Taste “**AV**” auf der Fernbedienung, um die Quelle direkt zu ändern.

oder

- Wählen Sie die Option “**Quelle**” aus dem Hauptmenü über die Tasten “◀” oder “▶”. Markieren Sie dann mit den Tasten “▼” oder “▲” einen Eingang und drücken Sie dann die Taste “▶”, um ihn auszuwählen.

*Hinweis: Sie können die gewünschten Quellenoptionen durch Drücken der Taste **OK** markieren. Daher sind, wenn die Taste “**AV**” gedrückt wird, nur die markierten Quellenoptionen verfügbar (mit Ausnahme der Quelle TV).*

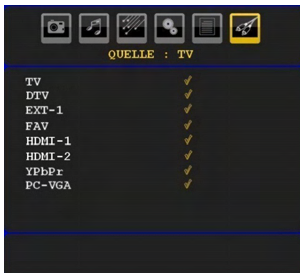

## Grundlegende Bedienung

Sie können Ihr TV-Gerät sowohl mit den Tasten auf der Fernbedienung als auch mit den Tasten am Gerät bedienen.

### Bedienung mit den Tasten am TV-Gerät

#### Einstellung der Lautstärke

- Drücken Sie die Taste “-”/“◀”, um die Lautstärke zu verringern bzw. die Taste “+”/“▶”, um die Lautstärke zu erhöhen. In der Mitte des unteren Bildschirmrands wird daraufhin ein Lautstärkebalken (Schieberegler) eingeblendet.

#### Programmauswahl

- Drücken Sie die Taste “**P/CH +**”, um das nächste Programm aufzurufen bzw. die Taste “**P/CH -**”, um das vorherige Programm auszuwählen.

#### Ansicht des Hauptmenüs

- Drücken Sie gleichzeitig die Tasten “-”/“+”/“▶”/“◀”, um das Hauptmenü aufzurufen. Wählen Sie im Hauptmenü über die Tasten “**P/CH -**” oder “**P/CH +**” ein Untermenü aus und öffnen Sie dieses Untermenü über die Tasten “-”/“+”. Informationen über die Benutzung der Menüs finden Sie im Abschnitt Menüsystem.

## AV-Modus

- Drücken Sie die Taste “**TV/AV**” im Bedienfeld am TV-Gerät, um das Gerät in die AV-Modi umzuschalten.

## Bedienung mit den Tasten der Fernbedienung

- Über die Fernbedienung Ihres TV-Geräts können Sie sämtliche Funktionen des von Ihnen gewählten Modells steuern. Die Funktionen werden in Übereinstimmung mit dem Menüsystem Ihres TV-Geräts beschrieben.
- Beschreibungen der Funktionen des Menüsystems finden Sie in den folgenden Abschnitten.

### Einstellung der Lautstärke

- Drücken Sie die Taste “**V+**”, um die Lautstärke zu erhöhen. Drücken Sie die Taste “**V-**”, um die Lautstärke zu verringern. Auf dem Bildschirm wird eine Lautstärkeskala (Schieberegler) eingeblendet.

### Programmauswahl (Vorheriges oder nächstes Programm)

- Drücken Sie die Taste “**P -**”, um das vorhergehende Programm auszuwählen.
- Drücken Sie die Taste “**P +**”, um das nächste Programm auszuwählen.

### Programmwahl (Direktzugriff)

- Drücken Sie die Zifferntasten auf der Fernbedienung, um Programme zwischen 0 und 9 auszuwählen. Das TV-Gerät schaltet dann auf das ausgewählte Programm. Um Programme zwischen 10-500 (für IDTV) oder 10-199 (analog) auszuwählen, drücken Sie der Reihe nach die entsprechenden Zifferntasten.
- Drücken Sie die Programmnummer direkt, um erneut Programme mit einer einstelligen Ziffern auszuwählen.

## Erste Einstellungen

Wenn Sie Ihr TV-Gerät das erste Mal einschalten, erscheint das Menü für die Sprachauswahl auf dem Bildschirm. Es erscheint die Mitteilung “Willkommen. Bitte wählen Sie Ihre Sprache aus!”, die nacheinander in allen Sprachen im OSD-Menü eingeblendet wird.

Markieren Sie mit den Tasten “▼” oder “▲” die gewünschte Sprache und drücken Sie die Taste OK. Danach wird das Menü “Erstinstallation” auf dem Bildschirm angezeigt. Wählen Sie durch Drücken der Tasten “◀” oder “▶” die gewünschte Länderoption und drücken Sie die Taste OK (\* für EU-Länder).

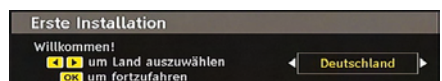

**Hinweis:** Das OSD-Menü für die Länderauswahl ist in UK nicht verfügbar.

Drücken Sie die Taste OK auf der Fernbedienung, um fortzufahren. Die folgende Meldung wird auf dem Bildschirm eingeblendet:

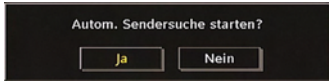

- Um eine "Ja" oder "Nein"-Option auszuwählen, markieren Sie die Option über die Tasten "◀" oder "▶" und drücken Sie die Taste "OK".

IDTV stellt sich automatisch auf die VHF-Übertragungskanäle (\*) (\* für EU-Länder) ein, sucht nach digitalen terrestrischen TV-Übertragungen und zeigt die Namen der gefundenen Kanäle an. Dieser Vorgang dauert etwa fünf Minuten.

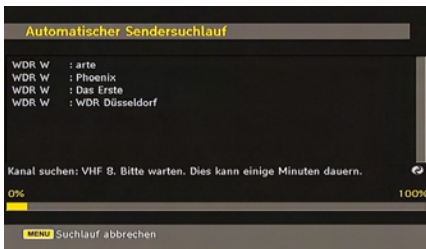

Nachdem die Automatische Suche abgeschlossen ist, erscheint die folgende Meldung, um die Suche nach analogen Kanälen abzufragen:

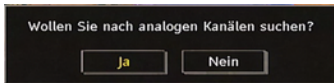

Um nach analogen Kanälen zu suchen, wählen Sie "Ja". Das TV-Gerät schaltet in den Analog-TV-Modus. Das folgende Menü zur Suche nach analogen Kanälen wird eingeblendet.

Wählen Sie Ihr Land, Ihre Sprache und Teletextsprache mit den Tasten "◀" oder "▶" und "▼" oder "▲" aus. Drücken Sie OK oder die Taste ROT, um fortzusetzen. Zum Abbrechen drücken Sie die Taste BLAU.

Für weitere Informationen zu diesem Vorgang lesen Sie bitte den Abschnitt "Menü Installation".

**Hinweis:** Für die richtige Funktion des digitalen Teletexts im DTV-Modus müssen Sie im analogen AUTOPROGRAMM das Land auf UK setzen (nur Übertragungen in UK)

Schalten Sie das Gerät während der ersten Installation nicht ab.

## Allgemeine Bedienung

Drücken Sie die Taste "AV" auf der Fernbedienung und wählen Sie TV/DTV, um das TV-Gerät auf die digitale terrestrische TV-Funktion zu schalten.

### Informationszeile

- Wann immer Sie über die Tasten P- / P+ oder die Zifferntasten den Kanal ändern, wird das Kanalbild zusammen mit einer Informationszeile am unteren Ende des Bildschirms angezeigt (nur im DTV-Modus verfügbar). Dieses Bild wird für einige Sekunden auf dem Bildschirm angezeigt.
- Die Informationszeile kann außerdem beim Fernsehen jederzeit angezeigt werden, indem Sie die Taste "INFO" auf der Fernbedienung drücken:

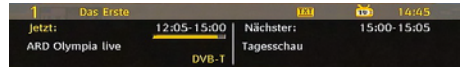

Wenn der ausgewählte Kanal gesperrt ist, müssen Sie den richtigen vierstelligen Code eingeben, um den Kanal sehen zu können. In diesem Fall wird auf dem Bildschirm die Meldung "PIN eingeben" angezeigt:

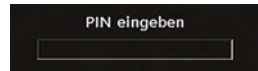

## Elektronischer Programmführer (EPG)

- Einige, aber nicht alle Kanäle senden Information über die laufende sowie nachfolgende Sendungen. Drücken Sie die Taste GUIDE, um das Menü EPG aufzurufen. Auf dem Bildschirm erscheint gar nichts. Sie können damit Programminformationen über den jeweiligen Kanal in der 7-TAGE-EPG erhalten. Alle Sendungen eines Kanals werden angezeigt. Am unteren Bildschirmrand wird die Infozeile mit allen verfügbaren Befehlen angezeigt.



**ROTE Taste (Verkleinern):** verkleinert die Info-Boxen.

**GRÜNE Taste (Vergrößern):** vergrößert die Info-Boxen.

**GELBE Taste (Vorherg. Tag):** zeigt die Programme des vorhergehenden Tags an.

**BLAUE Taste (Nächster Tag):** zeigt die Programme des nächsten Tags an.

**INFO (Details):** Zeigt Details zu den Programmen an.

**Zifferntasten (Springen):** zur direkten Auswahl des bevorzugten Kanals über die Zifferntasten.

**OK:** Suche nach der aktuellen Sendung/Erinnerungen für bevorstehende Programme.

**P<P:** springt zur aktuellen Sendung.

- Drücken Sie die Taste “0” auf der Fernbedienung, um das Menü EPG-Suche einzublenden. Mit dieser Funktion können Sie die Datenbank des EPG nach dem ausgewählten Genre oder Namen durchsuchen.

## Anzeigen von Untertiteln

Bei der digitalen terrestrischen Übertragung (DVB-T) werden manche Programme mit Untertiteln ausgestrahlt.

Drücken Sie die Taste “M”, um das Hauptmenü aufzurufen, markieren Sie **Setup** und dann das Menü **Sprache** mit den Tasten “▼” oder “▲”, Drücken Sie dann die Taste **OK**, um das Menü “Spracheinstellungen” aufzurufen.

Markieren Sie die Option “Untertitel” im Menü “Spracheinstellungen” und verwenden Sie die Taste ◀ oder ▶, um die gewünschte Sprache für die Untertitel festzulegen.

Wenn die Option “**Untertitel**” aktiv und eine Sprache gewählt ist, erscheint bei Drücken der Taste “☰” folgende Warnmeldung auf dem Bildschirm (\*\* nur für UK):

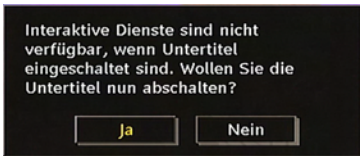

## Digitaler Teletext (\*\* nur für UK)

- Drücken Sie die Taste “☰”.
- Die Startseite des digitalen Teletext wird eingeblendet.
- Steuern Sie diese Information über die farbigen Tasten, die Cursortasten und die Taste **OK**.

Die Bedienfunktion kann je nach Inhalt des digitalen Teletexts unterschiedlich sein.

Folgen Sie den Anweisungen, die auf dem Bildschirm des digitalen Teletexts angezeigt werden.

- Wenn der Hinweis Drücken Sie die Taste “**SELECT**” oder eine ähnlich lautende Meldung erscheint, drücken Sie die Taste **OK**.
- Wenn Sie die Taste “☰” drücken, schaltet das TV-Gerät auf normalen Fernsehbetrieb zurück.
- Bei einer digitalen, terrestrischen Sendung (DVB-T) verfügen Sie neben Kanälen, die digitalen Teletext und normales Fernsehbild beinhalten, auch solche, die nur digitalen Teletext ausstrahlen.
- Das Bildseitenverhältnis beim Ansehen eines Kanals, der nur über digitalen Teletext verfügt, entspricht dem Bildseitenverhältnis des zuletzt betrachteten Fernsehbilds.

- Wenn Sie erneut die Taste “☰” drücken, wird der digitale Teletext-Bildschirm angezeigt.

## Analoger Teletext

Die Verwendung des Teletexts und seine Funktionen entsprechen jenen des analogen Teletextsystems. Bitte beachten Sie die Hinweise zum “**TELETEXT**”.

## Breitbild

Je nach Art der übertragenen Sendungen können Programme in einer Anzahl verschiedener Formate angesehen werden. Drücken Sie wiederholt die Taste “☰/WIDE”, um das Bildformat zu ändern.

Wenn die Option Auto ausgewählt wurde, wird das angezeigte Format von dem gesendeten Bild bestimmt.

**BITTE BEACHTEN SIE:** Die Menügröße passt sich der gewählten Bildgröße an.

## Hinweis !

Der Audiotyp AC3 wird nicht unterstützt. In diesem Fall wird der TV-Ton stummgeschaltet. Enthält die Sendung einen AC3-Stream, wird die folgende Warnmeldung auf dem Bildschirm angezeigt:

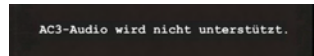

Ist kein Audiosignal verfügbar, wird die folgende Warnmeldung auf dem Bildschirm angezeigt:



## IDTV-Menüsystem

Drücken Sie die Taste “**MENU**”. Das Hauptmenü wird angezeigt.



## Kanalliste

Drücken Sie die Tasten “▼” oder “▲” auf der Fernbedienung, stellen Sie sicher, dass die erste Option Kanalliste markiert ist und drücken Sie die Taste “**OK**”, um die Kanalliste anzuzeigen.





## Navigieren in der Kanalgammliste

Drücken Sie die Tasten "▼" oder "▲", um den vorherigen bzw. nächsten Kanal auszuwählen. Sie können die Tasten "ROT" oder "GRÜN" drücken, um eine Seite weiter nach oben oder unten zu blättern.

Um einen bestimmten Kanal anzusehen, markieren Sie ihn mit den Tasten "▼" oder "▲", und drücken Sie dann die Taste "OK", während über die Tasten "◀" oder "▶" in der Option Kanalliste das Symbol "Auswählen" markiert wird.

Dann werden Name und Nummer des gewählten Kanal links oben bzw. rechts oben in der Kanalanzeige bzw. rechts oben am Bildschirm angezeigt.

## Verschieben von Kanälen in der Kanalliste

- Drücken Sie die Taste "▼" oder "▲", um den zu verschiebenden Kanal zu auszuwählen.
- Drücken Sie die Tasten "◀" oder "▶", um im Kanallisten-Menü die Option "Verschieben" auszuwählen.

Die folgende OSD wird neben der Option "OK" eingeblendet, um anzuzeigen, dass Sie über die Zifferntasten eine Nummer eingeben und dann mit "OK" bestätigen sollen.



*Hinweis: Wenn Sie die Programmnummer des Kanals, den Sie verschieben wollen, eingeben, erscheint die Meldung "...Kanaldienste werden ersetzt. Wollen Sie fortsetzen?" als OSD-Anzeige. Drücken Sie OK zur Bestätigung oder "Nein" zum Abbrechen des Vorganges.*

## Löschen von Kanälen in der Kanalliste

- Drücken Sie die Taste "▼" oder "▲", um den zu verschiebenden Kanal zu auszuwählen.
- Drücken Sie die Tasten "◀" oder "▶", um im Kanallisten-Menü die Option "Löschen" auszuwählen.

- Drücken Sie die Taste "OK", um den in der Kanalliste markierten Kanal zu löschen. Der folgende Hinweis erscheint auf dem Bildschirm:



- Drücken Sie die Tasten "◀" oder "▶", um die gewünschte Option zu markieren. Wenn Sie die Taste "OK" drücken, während "Ja" ausgewählt ist, wird der markierte Kanal gelöscht. Wenn Sie "Nein" auswählen, wird der Löschvorgang abgebrochen.

## Kanäle umbenennen

Um einen bestimmten Kanal umzubenennen, muss dieser durch Drücken der Tasten "▼" oder "▲" markiert werden. Markieren Sie dann die Option **Namen bearbeiten** durch Drücken der Tasten "◀" oder "▶", wie unten illustriert. Drücken Sie die Taste "OK", um die Umbenennungsfunktion zu aktivieren.



Mit den Tasten "◀" oder "▶" verschieben Sie den Eingabepunkt zum nächsten/vorhergehenden Zeichen. Über die Tasten "▼" oder "▲" können Sie das aktuelle Zeichen ändern. So wird zum Beispiel das Zeichen 'b' durch Drücken von "▼" zu einem 'a' und durch Drücken von "▲" zu einem 'c'. Durch Drücken der Zifferntasten '0...9' können Sie das markierte Zeichen durch eines der Zeichen, die jeweils über der Taste aufgedruckt ist, ersetzen.

Drücken Sie die Taste "M", um die Bearbeitung abzubrechen oder die Taste OK, um den neuen Namen zu speichern.

## Kanäle sperren

Das Sperren von Kanälen bietet die Möglichkeit, bestimmte Kanäle nur mit Passwort zugänglich zu machen. Um einen Kanal zu sperren, müssen Sie zunächst das Kindersicherungs-Passwort kennen. Es ist werksseitig auf 0000 gesetzt und kann nur im Menü Einstellungen geändert werden.

Wählen Sie den Kanal, den Sie sperren möchten, indem Sie ihn markieren und dann durch Drücken der Taste "◀" oder "▶" die Sperrfunktion auswählen. Wird die "OK"-Taste gedrückt, erscheint ein OSD-Dialog und fragt nach dem Passwort.



Geben Sie das Passwort über die Zifferntasten der Fernbedienung ein. Das Sperrsymbol "🔒" wird neben dem ausgewählten Kanal angezeigt. Wiederholen Sie den gleichen Vorgang, um die Sperre aufzuheben.

### Favoriten einrichten

Um einen Favoriten einzustellen, markieren Sie im unteren Teil des Menüs Kanalliste die Option "Favoriten". Drücken Sie dann "OK", und das Menü Favoritenliste bearbeiten wird eingeblendet.



### Kanal zu einer Favoritenliste hinzufügen

- Markieren Sie über die Tasten "▼" oder "▲" den Kanal, den Sie zur Favoritenliste hinzufügen möchten.
- Drücken Sie die Taste "OK", um den markierten Kanal zu der Favoritenliste hinzuzufügen.
- Das Symbol F zeigt an, dass ein Kanal zur Favoritenliste hinzugefügt wurde.

### Kanal aus der Favoritenliste entfernen

- Markieren Sie den Kanal, den Sie aus der Favoritenliste löschen möchten. Drücken Sie dann "OK", und der Kanal wird gelöscht. Sie können nochmals die Taste "OK" drücken, um einen Kanal wieder hinzuzufügen.
- Um die Favoriten zu aktivieren, gehen Sie ins Menü Einstellung und wählen Sie Favoritenmodus. Verwenden Sie "◀" / "▶", um den Favoritenmodus auf ein zu stellen. Um den Favoritenmodus zu verlassen, stellen Sie die Option Favoriten-Modus auf Aus.

## Hilfe am Bildschirm

In allen Menüs können Sie einfach die Taste **INFO** drücken, um Hilfeinformationen zu den Menüfunktionen anzuzeigen.

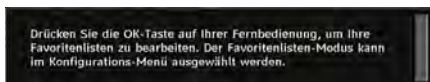

## Programmführer

Dieser Abschnitt entspricht den Hinweisen auf der Seite Allgemeine Bedienung. Bitte lesen Sie den Abschnitt EPG im Kapitel Allgemeine Bedienung.

## Timer

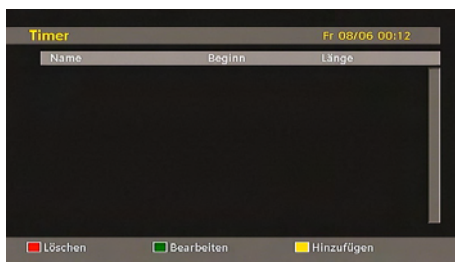

Um das Timerfenster einzublenden, aktivieren Sie diese Option im Hauptmenü. Um einen Timer hinzuzufügen, drücken Sie die Taste **GELB** auf der Fernbedienung. Das Fenster "Timer hinzufügen" wird eingeblendet.

**Kanal:** Mit den Tasten "◀" oder "▶" können Sie durch die TV- oder Radioliste navigieren.

**Datum:** Das Beginndatum wird über die Tasten Links/Rechts oder die Zifferntasten eingegeben.

**Start:** Die Beginnzeit wird über die Tasten Links/Rechts oder die Zifferntasten eingegeben.

**Ende:** Die Endzeit wird über die Tasten Links/Rechts oder die Zifferntasten eingegeben.

**Ändern / Löschen:** Damit können alle Änderungen für andere Benutzer erlaubt oder gesperrt werden.

**Dauer:** Dauer zwischen Beginn- und Endzeit.

**Wiederholen:** Sie können die Wiederholung für den Timer auf Einmal, Täglich oder Wöchentlich einstellen.

Sie können die Einstellungen durch Drücken der Taste **GRÜN** speichern oder den Vorgang durch Drücken der Taste **ROT** abbrechen. Bearbeiten Sie die Liste mit der Taste **GRÜN**, oder löschen Sie sie mit der Taste **ROT**.

## Conditional Access

- Drücken Sie die Taste "M", um das Hauptmenü anzuzeigen, und markieren Sie die Zeile "Conditional

Access" über die Tasten "▼" oder "▲". Drücken Sie anschließend die Taste "OK":

## Common Interface

Einige digitale terrestrische Kanäle arbeiten auf Pay-per-View-Basis. Für diese benötigen Sie ein Abonnement sowie einen Hardware-Decoder.

Besorgen Sie sich durch die Anmeldung bei einem Pay-TV-Anbieter das CAM-Modul und die Smartcard und setzen Sie sie wie folgt in das TV-Gerät ein.

- Schalten Sie das TV-Gerät aus und ziehen Sie den Netzstecker.
- Das CAM-Modul sollte korrekt eingesetzt werden. In der falschen Orientierung kann das Modul nicht eingesetzt werden. Versuchen Sie nicht, das CAM-Modul mit Gewalt einzuführen, da dies sowohl das Modul als auch den Steckplatz am TV beschädigen kann.
- Schließen Sie das TV-Gerät wieder an die Stromversorgung an, schalten Sie es ein und warten Sie einen Moment, bis die Karte aktiviert wurde.
- Bei manchen CAM-Modulen kann folgende Einstellungen notwendig sein: Richten Sie das CAM-Modul ein, indem Sie das IDTV-Menü, Option Conditional Access aufrufen und die Taste "OK" drücken. (Das CAM-Setup-Menü wird nur dann eingeblendet, wenn es notwendig ist.)
- Um die Vertragsinformationen anzusehen: Rufen Sie IDTV auf, drücken Sie die Taste "M", markieren Sie die Option Conditional Access und drücken Sie die Taste "OK".
- Wenn kein Modul eingesetzt wurde, erscheint der Hinweis: "Es konnte kein Conditional Access-Modul gefunden werden".
- Weitere Informationen über die Einstellungen finden Sie in der Bedienungsanleitung des Moduls.

**Hinweis:** Sie dürfen das CI-Modul nur einsetzen oder entfernen, wenn das TV-Gerät im STANDBY-Modus oder ABGESCHALTET ist.

## TV-Setup

Mit dieser Option können Sie die TV-Funktionen anzeigen.

Vom Hauptmenü aus gelangen Sie zum Menü Digital-TV-Setup. Drücken Sie die Taste "M", um das Hauptmenü aufzurufen. Markieren Sie mit den Tasten "▼" oder "▲" die Option "TV-Setup" und drücken Sie die Taste "OK", um das Menü aufzurufen.

## TV Einstellungen

Im Abschnitt "Menüsystem Analog-TV" finden Sie ausführliche Informationen über sämtliche Menüoptionen.

## Einstellungen

Die Einstellungen in diesem Menü sehen wie folgt aus:



## Einstellungen

Zum Konfigurieren Ihrer TV-Einstellungen. Wählen die Option Einstellungen aus dem Menü Setup und drücken Sie dann "OK", um dieses Menü aufzurufen. Drücken Sie die Taste "EXIT" auf der Fernbedienung, um das Menü zu verlassen.

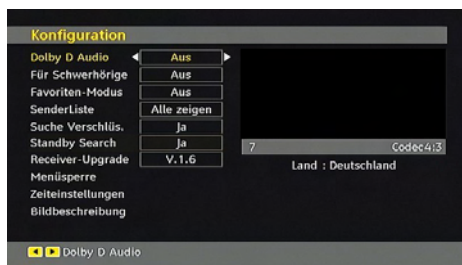

## Dolby D Digital (\* nur für EU-Länder) (optional)

Markieren Sie im Menü Konfiguration die Option Dolby D durch Drücken der Tasten "▲" oder "▼". Drücken Sie die Taste "◀" oder "▶" um die Dolby Digital auf Ein oder Aus zu stellen. Wenn der Kanal, den Sie ansehen, Dolby Digital unterstützt, können Sie diese Option auf Ein stellen.

## Hörgeschädigte (\* nur für EU-Länder)

Wählen Sie mit den Tasten "▼" oder "▲" die Einstellung Schwerhörige und setzen Sie sie auf Ein oder Aus.

Wenn der Programmanbieter spezielle Audiosignale überträgt, können Sie diese Einstellung auf Ein setzen, um solche Signale zu empfangen.

## Favoriten-Modus

Verwenden Sie diese Funktion, um den Favoritenmodus zu aktivieren oder zu deaktivieren. Drücken Sie die Taste "◀" / "▶", um Effekt auf ein oder aus zu stellen.

## Kanalliste

Verwenden Sie die Tasten "▼" oder "▲", um zur Option Kanalliste zu gehen. Verwenden Sie die Tasten "◀" oder "▶", um den Kanallisten-Modus umzuschalten. Wenn Sie hier über die Tasten "◀" oder "▶" die Option "Nur TV" wählen, können Sie nur durch TV-Kanäle navigieren. Wenn Sie hier über die Tasten "◀" oder "▶" die Option "Nur Radio" wählen, können Sie nur



durch Radio-Kanäle navigieren. Wenn Sie hier über die Tasten “◀” oder “▶” die Option “Nur Text” wählen, können Sie nur durch Text-Kanäle navigieren.

### **Verschlüsselte Kanäle suchen**

Die Funktion Verschlüsselte Kanäle suchen ist nach Durchführung der Erstinstallation immer auf EIN gestellt. Wenn diese Einstellung gesetzt ist, werden beim Suchvorgang auch die verschlüsselten Kanäle gesucht. Wird die Funktion manuell auf AUS gesetzt, werden bei der automatischen oder manuellen Suche keine verschlüsselten Kanäle berücksichtigt.

Wählen Sie mit den Tasten “▼” oder “▲” die Einstellung Schwerhörige und setzen Sie sie auf Ein oder Aus.

### **Receiver-Aktualisierung**

#### **Download über Antenne (OAD)**

Mit dieser Funktion bleibt Ihr TV-Gerät auf dem neuesten Stand. Sie arbeitet automatisch und sucht nach neuen Informationen, wenn diese verfügbar sind. Beachten Sie, dass diese Einstellung nicht veränderbar ist. Stellen Sie sicher, dass das TV-Gerät im Standby-Modus ist. Das TV-Gerät wird automatisch täglich um 3 Uhr morgens hochgefahren und sucht dann nach neuen Informationen, die eventuell übertragen werden, und lädt diese automatisch auf Ihren Receiver herunter. Dieser Vorgang dauert normalerweise etwa 30 Minuten.

*Hinweis: Nach einem OAD-Update kann das TV-Gerät unter Umständen im Erstinstallationsmodus starten.*

### **Kindersicherung**

Verwenden Sie die Tasten “▼” oder “▲”, um zur Option Kindersicherung zu gehen. Drücken Sie die Taste OK, um das Menü aufzurufen. Es wird ein Dialogfenster geöffnet, in dem der Sperrcode abgefragt wird. Dieser Code ist werksseitig auf “0000” eingestellt. PIN-Code eingeben. Wenn Sie den falschen Code eingeben, wird die Meldung “Falscher Pin” angezeigt. Ist der Code richtig, wird das Menü Kindersicherung angezeigt:

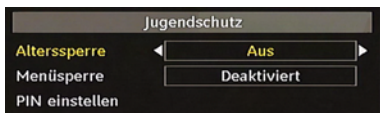

### **Alterssperre (\*)**

(\*) Wenn Sie bei der Ersteinstellung UK als Länderoption auswählen, wird die Option Alterssperre nicht angezeigt. Diese Einstellung ist nur für EU-Länder verfügbar.

Ist diese Option eingestellt, bezieht sie vom Sender Altersinformationen. Ist die entsprechende Altersstufe im Gerät deaktiviert, werden keine Bild- und Tonsignale wiedergegeben.

### **Menüsperre**

In der Option Menüsperre können Sie alle Menüs oder nur das Menü Installation sperren, um den Zugriff darauf zu verhindern. Wenn die Menüsperre deaktiviert ist, ist das Menüsystem voll zugänglich. Verwenden Sie die Tasten “▼” oder “▲”, um zur Option Menüsperre zu gehen. Verwenden Sie die Tasten “◀” oder “▶”, um zur Option Menüsperre zu gehen.

**DEAKTIVIERT** : Alle Menüs sind frei zugänglich.

**ALLE MENÜS** : Alle Menüs sind nur mit dem richtigen Sperrcode zugänglich. Damit kann der Benutzer weder Kanäle hinzufügen, löschen, umbenennen, verschieben, noch Timereinstellungen vornehmen.

**MENÜ INSTALLATION**: Damit wird das Menü Installation gesperrt, damit der Benutzer keine Kanäle hinzufügen kann. Die Änderungen werden übernommen, nachdem das ‘Menü Einstellungen’ verlassen wurde.

### **PIN einstellen**

Verwenden Sie die Tasten “▼” oder “▲”, um zur Option “PIN einstellen” zu gehen. Drücken Sie die Taste “OK”, um das Fenster “PIN einstellen” einzublenden. Verwenden Sie die Zifferntasten, um die neue PIN einzugeben. Zur Bestätigung müssen Sie den neuen PIN ein zweites Mal eingeben. Der werksseitig eingestellte PIN-Code lautet 0000. Wenn Sie einen neuen PIN einstellen, schreiben Sie diesen bitte auf und bewahren Sie ihn an einem sicheren Ort auf.



### **Zeiteinstellungen (optional)**

Markieren Sie im Menü Einstellungen die Option Zeiteinstellungen über die Tasten “▲” oder “▼”.

Drücken Sie “OK”. Daraufhin wird das Untermenü Zeiteinstellungen eingeblendet. Die Optionen Aktuelle Zeit, Zeitzoneneinstellung und Zeitzone stehen zur Verfügung.

Markieren Sie die Option Zeitzoneneinstellung über die Tasten “▲” oder “▼”. Die Einstellung dieser Option nehmen Sie mit den Tasten “◀” oder “▶” vor. Sie kann auf AUTO oder MANUELL gestellt werden.

Wenn AUTO gewählt wird, können die Optionen Aktuelle Zeit und Zeitzone nicht eingestellt werden. Wenn für Zeitzoneneinstellung MANUELL ausgewählt wird, kann die Option Zeitzone geändert werden:

- Wählen Sie die Option Zeitzone mit den Tasten “▲” oder “▼”.

Verwenden Sie die Tasten “◀” oder “▶”, um die Zeitzone zwischen GMT-12 oder GMT+12 zu ändern. Die aktuelle Zeit oben im Menü ändert sich dann entsprechend der eingestellten Zeitzone.

## Bildbeschreibung (optional)

Bei der Bildbeschreibung handelt es sich um eine zusätzliche Audiospur für blinde und sehbehinderte Konsumenten von visuellen Medien wie Filmen und Fernsehen. Ein Erzähler beschreibt die Darstellung und das Geschehen auf dem Bildschirm in den natürlichen Pausen im normalen Audiokanal (und manchmal falls erforderlich auch während der Dialoge). Sie können diese Funktion nur verwenden, wenn der Sender die zusätzliche Audiospur unterstützt. Drücken Sie die Taste “▼” oder “▲”, um eine Option auszuwählen. Verwenden Sie die Taste “◀” oder “▶” zur Einstellung.

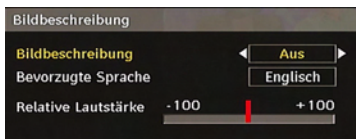

## Bildbeschreibung (optional)

Mit dieser Einstellung können Sie die Bildbeschreibung aktivieren oder deaktivieren, indem Sie die Tasten “◀” oder “▶” drücken.

## Bevorzugte Sprache (optional)

Durch Drücken der Tasten “◀” oder “▶” können Sie die bevorzugte Sprache für die Bildbeschreibung ändern.

Diese Einstellung kann nur verwendet werden, wenn die Option auch verfügbar ist.

## Relative Lautstärke (optional)

Mit dieser Einstellung kann die Lautstärke der Bildbeschreibung relativ zur Gesamtlautstärke verringert oder erhöht werden.

## Standby-Suche (optional) (\*)

(\*) Diese Einstellung ist nur sichtbar, wenn die Option Land auf Dänemark, Schweden, Norwegen oder Finnland eingestellt ist.

Wählen Sie mit den Tasten “▼” oder “▲” die Einstellung Standby-Suche und setzen Sie sie auf Ein oder Aus. Wenn Sie die Standby-Suche auf Aus stellen, ist diese Funktion nicht verfügbar.

Um die Standby-Suche zu verwenden, stellen Sie bitte die Option Standby-Suche auf Ein.

## Sprache

In diesem Menü kann der Benutzer die bevorzugte Sprache einstellen. Die Sprache wird geändert, indem Sie die Taste “OK” drücken.

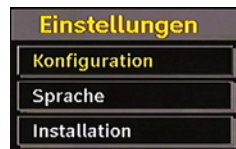

Menü: zeigt die Systemsprache an

## Bevorzugt

Sofern verfügbar, werden diese Einstellungen verwendet. Andernfalls werden die aktuellen Einstellungen verwendet.

- **Audio:** Ändern Sie durch Drücken der Tasten “◀” oder “▶” die Audiosprache.
- **Untertitel:** Ändern Sie die Untertitelsprache mit den Tasten “◀” oder “▶”. Die gewählte Sprache wird für die Untertitel verwendet.

## Film Untertitel (optional)

- Damit die Untertitel richtig angezeigt werden, verwenden Sie bitte diese Einstellung, um eine Untertitelsprache auszuwählen.
- Wählen Sie die gewünschte Option durch Drücken der Taste “◀” oder “▶” aus.
- **EPG:** Ändern Sie durch Drücken der Tasten “◀” oder “▶” die EPG-Sprache.

## Aktuell

- **Audio:** Wird die Audiosprache unterstützt, können Sie diese durch Drücken der Tasten “◀” oder “▶” ändern.
- **Untertitel:** Wird die Untertitelsprache unterstützt, können Sie diese durch Drücken der Tasten “◀” oder “▶” ändern. Die gewählte Sprache wird für die Untertitel verwendet.

**Hinweis:** Wenn die Option Land auf Dänemark, Schweden, Norwegen oder Finnland eingestellt ist, funktioniert das Menü Spracheinstellungen wie folgt:

## Spracheinstellungen

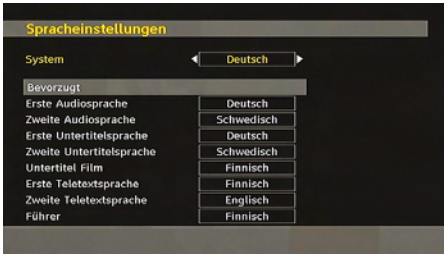

Markieren Sie im Menü Einstellungen die Option Spracheinstellungen über die Tasten "▼" oder "▲". Drücken Sie "OK". Daraufhin wird das Untermenü Spracheinstellungen eingeblendet:

Verwenden Sie die Tasten "▼" oder "▲", um die Menüoptionen zu markieren, und drücken Sie dann die Tasten "◀" oder "▶", um sie einzustellen.

### Hinweise:

- Die Option Systemsprache legt die Menüsprache auf dem Bildschirm fest.
- Die Option Audiosprache wird zur Festlegung der Audiosprache des Kanals verwendet.
- Die primären Einstellungen haben die höchste Priorität, wenn mehrere Auswahlmöglichkeiten in einer Übertragung vorhanden sind. Die sekundären Einstellungen sind die Alternativen, wenn die primären Optionen nicht verfügbar sind.

### Installation

Das Menü Installation soll Ihnen hauptsächlich beim effektiven Erstellen einer Kanaltabelle behilflich sein. Wählen Sie die Option Installation aus dem Menü Einstellungen durch Drücken der Tasten "▼" oder "▲".

In diesem Menü sind folgende Symbole enthalten:

(\*) Für Dänemark, Schweden, Norwegen oder Finnland.

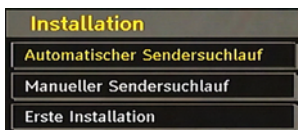

### Automatische Kanalsuche

Die Automatische Suche wird gestartet, wenn die Taste "OK" gedrückt wird, während die Option Automatische Kanalsuche Automatische Kanalsuche markiert ist.

Auf dem Bildschirm wird folgender Hinweis eingeblendet:



Markieren Sie über die Tasten "◀" oder "▶" Ja oder Nein, und drücken Sie zur Bestätigung die Taste "OK".

Wenn Ja ausgewählt wird, beginnt die automatische Suche.

Wenn Nein ausgewählt wird, wird die automatische Suche abgebrochen.

Nach Abschluss der Suche nach digitalen Kanälen wird eine Meldung eingeblendet, die die Suche nach analogen Kanälen abfragt:



Drücken Sie die Taste "OK", um nach analogen Kanälen zu suchen. Das folgende Menü erscheint für die Suche nach analogen Kanälen:



Wählen Sie Ihr Land, Ihre Sprache und Teletextsprache mit den Tasten "▼" oder "▲" und "◀" oder "▶" aus. Drücken Sie "OK" oder die Taste ROT, um fortzusetzen. Zum Abbrechen drücken Sie die Taste BLAU. Während der automatischen Suche wird die folgende OSD-Meldung eingeblendet:

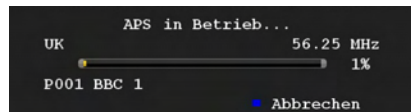

Nach Abschluss des APS wird die Programmtabelle auf dem Bildschirm angezeigt. In der Programmtabelle sehen Sie die Programmnummern sowie die Namen, die den Programmen zugeordnet sind.

## Manuelle Kanalsuche

Bei der manuellen Suche wird die Nummer des Multiplexers manuell eingegeben und es wird nur dieser Multiplexer nach Kanälen durchsucht. Für jede gültige Kanalnummer wird am unteren Rand des Bildschirms der Signalpegel und die Signalqualität eingeblendet.

Bei beiden Suchmöglichkeiten wird jeder bestehende Kanal in der Datenbank nicht noch einmal gespeichert, damit es keine Duplikate gibt.

## Dienstliste löschen (\*)

(\*) Diese Einstellung ist nur sichtbar, wenn die Option Land auf Dänemark, Schweden, Norwegen oder Finnland eingestellt ist.

Verwenden Sie diese Einstellung, um die gespeicherten Kanäle zu löschen. Drücken Sie die Taste "▼" oder "▲", um die Option Dienstliste löschen zu löschen, und drücken Sie anschließend OK. Auf dem Bildschirm erscheint die folgende OSD-Meldung:

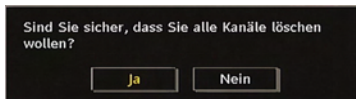

Drücken Sie OK zum Abbrechen. Wählen Sie Ja, indem Sie die Taste "◀" oder "▶" drücken, und anschließend OK, um alle Kanäle zu löschen.

## Erste Installation

Sie können diese Option verwenden, um Standardeinstellungen zu laden, die werksseitig im Receiver gespeichert wurden.

Um die Werkseinstellungen zu übernehmen, markieren Sie die Option "Erstinstallation" und drücken Sie die Taste "OK". Dann werden Sie gefragt, ob Sie die Einstellungen löschen möchten oder nicht. Wählen Sie "Ja", indem Sie bei markiertem "Ja" die Taste "OK" drücken, um die bestehende Kanaltabelle zu löschen.

Danach werden Sie gebeten, das Löschen aller Kanäle und Einstellungen zu bestätigen:

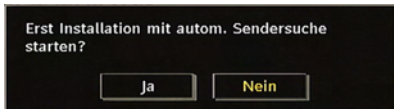

Durch Auswählen von JA und Drücken der Taste "OK" wird die bestehende Kanaltabelle gelöscht. Nach dem Laden der Werkseinstellungen wird das Menü "Erstinstallation" angezeigt.

Das Menü für die Sprachauswahl erscheint als erstes auf dem Bildschirm. Wählen Sie über die Tasten "▼" oder "▲" die gewünschte Sprachoption und aktivieren Sie sie mit der Taste OK.

Danach wird das Menü "Erstinstallation" auf dem Bildschirm angezeigt. Wählen Sie durch Drücken der Tasten "◀" oder "▶" das gewünschte Land und drücken Sie die Taste "OK" (\* für EU-Länder).

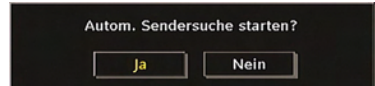

Drücken Sie die Taste "OK", um die Installation zu starten. Nach Abschluss der Suche nach digitalen Kanälen wird eine Meldung eingeblendet, die die Suche nach analogen Kanälen abfragt. Dieser Vorgang entspricht dem im Abschnitt **Automatische Suche** beschriebenen.

## Menüsystem Analog-TV

### Menü Bild



### Modus

Je nach Ihren Wünschen können Sie die entsprechende Option Modus einstellen.

Drücken Sie die Taste "▼" oder "▲", um den **Modus** auszuwählen. Drücken Sie die Taste "◀" oder "▶", um eine der folgenden Optionen auszuwählen: **Kino**, **Dynamisch** und **Natürlich**.

### Helligkeit/Kontrast/Farbe/Schärfe/Farbtön

Drücken Sie die Tasten "▼" oder "▲", um die gewünschte Option zu markieren. Drücken Sie die Taste "◀" oder "▶", um die Einstellung für diese Option zu ändern.

**Hinweis:** Die Option **Farbtön** ist nur sichtbar, wenn das TV-Gerät ein NTSC-Signal empfängt.

### Farbtemperatur

Drücken Sie die Taste "▼" oder "▲", um den **Farbtemperatur** auszuwählen. Drücken Sie die Taste "◀" oder "▶", um eine der folgenden Optionen auszuwählen: **Kühl**, **Normal** und **Warm**.

## Hinweis:

- Die Option **Kühl** ergibt ein Bild mit leichter Betonung von Blau.
- Die Option **Warm** ergibt ein Bild mit leichter Betonung von Rot.
- Wählen Sie **Normal** für normale Farben.

## Rauschreduktion

Wenn das Übertragungssignal schwach oder verrauscht ist, können Sie mit der Option **Rauschreduktion** das Bildrauschen verringern.

Drücken Sie die Taste “▼” oder “▲”, um die **Rauschreduktion** auszuwählen. Drücken Sie die Taste “◀” oder “▶”, um eine der folgenden Optionen auszuwählen: **Niedrig**, **Mittel**, **Hoch** und **Aus**.

## Spielermodus (optional)

Wählen Sie die Option **Spielermodus** durch Drücken der Taste “▼” oder “▲” aus. Verwenden Sie die Taste “◀” oder “▶”, um den Spielermodus auf **Ein** oder **Aus** zu stellen. Wenn der Spielermodus auf Ein gestellt ist, werden spezielle Spieleinstellungen, die für eine bessere Videodarstellung optimiert sind, geladen.

Während der Spielermodus aktiv ist, werden auch die Einstellungen für Bildmodus, Kontrast, Helligkeit, Schärfe, Farbe und Farbtemperatur ausgeblendet und deaktiviert.

## Hinweis:

Die Taste zur Auswahl des Bildmodus auf der Fernbedienung reagiert nicht, während der Spielermodus aktiv ist.

## Bildzoom

Wählen Sie die Option **Bildzoom** durch Drücken der Taste “▼” oder “▲”.

Verwenden Sie die Tasten “◀” oder “▶”, um zwischen **Auto**, **16:9**, **4:3**, **Panorama**, **14:9**, **Kino**, **Untertitel** oder **Zoom** auszuwählen.

## Speichern

Drücken Sie die Taste “▼” oder “▲”, um Speichern auszuwählen. Drücken Sie die Taste “▶” oder **OK**, um die Einstellungen zu speichern. Auf dem Bildschirm erscheint die Meldung **“Gespeichert...”**.

## Zurücksetzen

Drücken Sie die Taste “▼” oder “▲”, um **Zurücksetzen** auszuwählen. Drücken Sie die Tasten “◀” oder “▶” oder **OK**, um die Bildmodi auf die Werkseinstellungen zurückzusetzen.

## Menü Ton



## Lautstärke

Drücken Sie die Taste “▼” oder “▲”, um **Lautstärke** auszuwählen. Drücken Sie die Taste “◀” oder “▶”, um den Lautstärkepegel zu ändern.

## Equalizer

Drücken Sie die Taste “▼” oder “▲”, um den **Equalizer** auszuwählen. Drücken Sie die Taste “▶”, um in das Menü Equalizer zu gelangen.



Drücken Sie die Taste “◀” oder “▶”, um die Einstellungen zu ändern. Im Equalizer-Menü kann die Voreinstellung auf **Musik**, **Film**, **Sprache**, **Flat**, **Klassik** und **Benutzer** eingestellt werden.

Wählen Sie die gewünschte Frequenz über die Taste “▼” oder “▲” und erhöhen oder verringern Sie die Frequenz, indem Sie die Taste “◀” oder “▶” drücken.

Drücken Sie die Taste **“M”**, um zum vorhergehenden Menü zurückzukehren.

**Hinweis:** Die Einstellungen des Menüs Equalizer können nur dann geändert werden, wenn **Benutzer** als der **Equalizermodus** eingestellt ist.



## Balance

Mit dieser Einstellung wird die Balance zwischen rechtem und linkem Lautsprecher eingestellt.

Wählen Sie die Option **Balance** mit den Tasten “▼” oder “▲” aus. Drücken Sie die Taste “◀” oder “▶”, um die Balance zu ändern. Die Balance kann zwischen **-32** und **+ 32** eingestellt werden.

## Kopfhörer

Drücken Sie die Taste “▼” oder “▲”, um den **Kopfhörer** auszuwählen. Drücken Sie die Taste “▶”, um das Menü Kopfhörer aufzurufen.

Die Optionen des Untermenüs Kopfhörer werden im Folgenden beschrieben:

### Lautstärke

Drücken Sie die Taste “▼” oder “▲”, um **Lautstärke** auszuwählen. Drücken Sie die Taste “▶”, um die Lautstärke des Kopfhörers zu erhöhen. Drücken Sie die Taste “◀”, um die Lautstärke des Kopfhörers zu verringern. Die Lautstärke des Kopfhörers kann zwischen 0 und 63 eingestellt werden.

### Audiomodus

Drücken Sie die Taste “▼” oder “▲”, um den **Audiomodus** auszuwählen. Durch Drücken der Taste “◀” oder “▶” können Sie zwischen den Modi Mono, Stereo, Dual I oder Dual II wählen, jedoch nur, wenn der gewählte Kanal den entsprechenden Modus unterstützt.

### AVL

Die Funktion Automatische Lautstärkebegrenzung (AVL) stellt den Klang so ein, dass beim Umschalten zwischen Kanälen mit unterschiedlicher Lautstärke die Lautstärke gleich bleibt (zum Beispiel ist die Lautstärke von Werbesendungen oft höher als die von anderen Programmen).

Drücken Sie die Taste “▼” oder “▲”, um **AVL** auszuwählen. Durch Drücken der Taste “◀” oder “▶” schalten Sie diese Funktion **Ein** bzw. **Aus**.

### Speichern

Drücken Sie die Taste “▼” oder “▲”, um den Speichern auszuwählen. Drücken Sie die Taste “▶” oder **OK**, um die Einstellungen zu speichern. Auf dem Bildschirm erscheint die Meldung “**Gespeichert...**”.

## Menü Funktion



## Schlaf-Timer

Drücken Sie die Taste “▼” oder “▲”, um den **Schlaf-Timer** auszuwählen. Drücken Sie die Taste “◀” oder “▶”, um den **Schlaf-Timer** einzustellen.

Der Timer kann zwischen **Aus** und **120** Minuten in **10**-Minuten-Intervallen eingestellt werden.

Wenn der **Schlaf-Timer** aktiviert ist, schaltet das TV-Gerät nach Ablauf der ausgewählten Zeit automatisch in den Standby-Modus.

## Kindersicherung

Drücken Sie die Taste “▼” oder “▲”, um **Kindersicherung** auszuwählen.

Verwenden Sie die Taste “◀” oder “▶”, um diese Option auf **Ein** oder **Aus** zu stellen. Wenn Ein gewählt wird, kann das TV-Gerät nur über die Fernbedienung gesteuert werden. In diesem Fall sind die Steuertasten am Bedienfeld außer Funktion gesetzt.

Wenn eine Taste gedrückt wird, erscheint die Meldung **Kindersicherung Ein** auf dem Bildschirm, während das Menü ausgeblendet bleibt.

## Sprache

Drücken Sie die Taste “▼” oder “▲”, um **Sprache** auszuwählen. Drücken Sie die Taste “◀” oder “▶”, um die **Sprache** auszuwählen.

## Standard-Bildformat

Wenn der Zoommodus auf AUTO gestellt ist, stellt das TV-Gerät den Zoommodus automatisch in Abhängigkeit vom übertragenen Signal ein. Wenn keine WSS- oder Bildgrößeninformation vorhanden ist, verwendet das TV-Gerät die hier festgelegte Einstellung. Drücken Sie die Taste “▼” oder “▲”, um **Standard-Bildformat** auszuwählen. Über die Taste “◀” oder “▶” können Sie die Option **Standard-Bildformat** auf **Panorama**, **16:9**, **4:3** oder **14:9** einstellen.

## Blauer Hintergrund

Wenn das Signal schwach oder ausgefallen ist, ändert sich das TV-Bild auf blau. Um dies zu ermöglichen, stellen Sie die Option **Blauer Hintergrund** auf **Ein**.

Wählen Sie die Option **Blauer Hintergrund** durch Drücken von "▼" oder "▲" aus. Durch Drücken der Taste "◀" oder "▶" schalten Sie diese Funktion **Ein** bzw. **Aus**.

## Menühintergrund

Wählen Sie die Option **Menühintergrund** mit den Tasten "▼" oder "▲" aus. Sie können die Stärke des Menühintergrunds einstellen, indem Sie die Tasten "◀" oder "▶" drücken.

## Hintergrundbeleuchtung

Mit dieser Einstellung wird die **Hintergrundbeleuchtung** geregelt. Wählen Sie die Option Hintergrundbeleuchtung durch Drücken von "▼" oder "▲" aus. Drücken Sie die Taste "◀" oder "▶" um die Option **Hintergrundbeleuchtung** auf **Auto**, **Minimum**, **Medium** oder **Maximum** zu ändern.

## Menü Zeitlimit

Um eine bestimmte Anzeigedauer für die Menüschrme einzustellen, stellen Sie hier den gewünschten Wert ein.

Drücken Sie die Taste "▼" oder "▲", um **Menü Zeitlimit** auszuwählen. Über die Taste "◀" oder "▶" können Sie das Menü Zeitlimit auf **15 Sek.**, **30 Sek.** oder **60 Sek.** einstellen.

## Teletext-Sprache

Drücken Sie die Taste "▼" oder "▲", um **Teletext-Sprache** auszuwählen. Stellen Sie über die Taste "◀" oder "▶" die **Teletext-Sprache** auf **West**, **Ost**, **Griechenland-Türkei**, **Kyryllisch**, **Arabisch** oder **Persisch** ein.

## HDMI-PC-Vollmodus (optional)

Wenn Sie den PC-Bildschirm über einen externen Anschluss im HDMI-Modus sehen wollen, muss die Option HDMI-PC-VOLLMODUS aus Ein gestellt werden, damit das Bildverhältnis richtig eingestellt wird. Bei bestimmten Auflösungen kann sie auch deaktiviert sein.

*Hinweis: Wenn Sie ein HDMI-Gerät anschließen und das TV-Gerät in den HDMI-Modus schalten, wird diese Option sichtbar (außer in der Auflösung 1080i/1080p).*

## Vollmodus (optional)

Wenn Sie ein Gerät über HDMI oder YPbPr anschließen und die Auflösungen 1080i/1080p einstellen, ist die Option Vollmodus sichtbar. Sie können den Vollmodus über die Tasten "◀" oder "▶" auf 1:1 oder Normal einstellen. Wenn Sie 1:1 auswählen, wird das Bildverhältnis richtig eingestellt. Wenn Sie Normal wählen, kann das Bildverhältnis erweitert werden.

## Ext. Ausgang

Drücken Sie die Taste "▼" oder "▲", um Ext. Ausgang auszuwählen. Verwenden Sie die Taste "◀" oder "▶", um Ext. Ausgang auf Ein oder Aus zu stellen.

### Hinweis:

*Zum Kopieren von einem DVD- oder VCR-Gerät sollten Sie die gewünschte Quelle aus dem Menü Quelle auswählen und im Menü Funktion die Option Ext. Ausgang auf "Ein" schalten.*

*Die Option Ext. Ausgang sollte auf Ein gestellt werden, um im DTV-Modus die Funktion Timer nutzen zu können.*

## Menü Installation

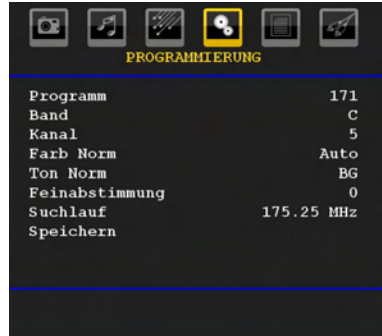

## Programm

Drücken Sie die Taste "▼" oder "▲", um Programm auszuwählen. Drücken Sie die Taste "◀" oder "▶", um die Programmnummer auszuwählen. Sie können außerdem eine Nummer eingeben, in dem Sie die Zifferntasten auf der Fernbedienung verwenden. Sie können 200 Programme zwischen 0 und 199 speichern.

## Band

Für Band können Sie entweder C oder S auswählen. Drücken Sie die Taste "◀" oder "▶", um Band auszuwählen.

## Kanal

Der Kanal kann über die Taste "◀" oder "▶" oder die Zifferntasten verändert werden.

## Farbnorm

Drücken Sie die Taste "▼" oder "▲", um den Farbnorm auszuwählen. Drücken Sie die Taste "◀" oder "▶", um die Farbnorm auf PAL, PAL 60, SECAM oder AUTO zu ändern.

## Tonnorm

Drücken Sie die Taste "▼" oder "▲", um Tonnorm auszuwählen. Drücken Sie die Taste "◀" oder "▶", um die Option Tonnorm auf BG,DK, I, L oder L' zu ändern.

## Feinabstimmung

Drücken Sie die Taste “▼” oder “▲”, um den Feinabstimmung auszuwählen. Drücken Sie die Taste “◀” oder “▶”, um die Abstimmung einzustellen.

## Suche

Drücken Sie die Taste “▼” oder “▲”, um Suche auszuwählen. Drücken Sie die Taste “◀” oder “▶”, um die Programmsuche zu starten. Sie können auch die gewünschte Frequenz über die Zifferntasten eingeben, wenn die Suchoption markiert ist.

## Speichern

Drücken Sie die Taste “▼” oder “▲”, um den Modus (Mode) auszuwählen. Drücken Sie die Taste “▶” oder **OK**, um die Einstellungen zu speichern. Auf dem Bildschirm erscheint die Meldung “**Gespeichert...**”.

## Menü Programmierung in den AV-Modi

Im Menü Programmierung erscheint der folgende Bildschirm, wenn das TV-Gerät in den AV-Modi arbeitet. Beachten Sie, dass nur eingeschränkte Optionen zur Verfügung stehen. Schalten Sie in den TV-Modus, um den gesamten Inhalt des Menüs **Programmierung** zu sehen.



## Farbnorm

Drücken Sie die Taste “▼” oder “▲”, um den **Farbnorm** auszuwählen. Drücken Sie die Taste “◀” oder “▶”, um die Farbnorm auf **PAL**, **SECAM**, **PAL60**, **AUTO**, **NTSC 4,43** oder **NTSC 3,58** zu ändern.

## Speichern

Drücken Sie die Taste “▼” oder “▲”, um **Programm speichern** auszuwählen. Drücken Sie die Taste “▶” oder “**OK**”, um die Einstellungen zu speichern. Auf dem Bildschirm erscheint die Meldung “**Gespeichert...**”.

## Programmtabelle

Wählen Sie die Option **Programmtabelle** durch Drücken der Taste “▼” oder “▲”. Drücken Sie “▶”, um die Programmtabelle anzuzeigen:

The image shows a TV menu titled "PROGRAMMTABELLE" (PROGRAM TABLE). At the top, there are five icons: a camera, a musical note, a signal, a gear, and a hand. Below the icons, the text "PROGRAMMTABELLE" is displayed. The main content is a list of programs from P001 to P020. The first program, P001, is highlighted with a yellow arrow. Below the list, there are four colored squares with corresponding labels: a red square for "Name", a green square for "Einfügen", a yellow square for "Löschen", and a blue square for "APS".

Program	Name	Program	Name
P001	BBC 1	P011	----
P002	C-07	P012	----
P003	C-12	P013	----
P004	----	P014	----
P005	----	P015	----
P006	----	P016	----
P007	----	P017	----
P008	----	P018	----
P009	----	P019	----
P010	----	P020	----

Durch Bewegen des Cursors in vier Richtungen können Sie auf einer Seite 20 Programme erreichen. Sie können den Cursor in den Seiten auf oder ab bewegen, indem Sie die Navigationstasten drücken, um alle dieser Programme im TV-Modus zu sehen (außer dem AV-Modus). Mit der Cursorbewegung erfolgt automatisch die Programmauswahl.

## Name

Sie können den Namen eines ausgewählten Programmes durch Drücken der Taste **ROT** ändern.

Der erste Buchstabe des ausgewählten Namens wird markiert. Drücken Sie die Taste “▼” oder “▲”, um diesen Buchstaben zu ändern und die Taste “◀” oder “▶”, um die anderen Buchstaben auszuwählen. Speichern Sie den Namen, indem Sie die Taste **ROT** drücken.

## Verschieben/Sortieren

Wählen Sie das Programm, das Sie verschieben wollen, über die Navigationstasten aus. Drücken Sie die Taste **GRÜN**. Verschieben Sie das ausgewählte Programm mit Hilfe der Navigationstasten zum gewünschten Programmplatz und drücken Sie erneut die Taste **GRÜN**.

## Löschen

Drücken Sie die Taste **GELB**, um ein bestehendes Programm zu löschen. Wenn Sie die Taste **GELB** nun nochmals drücken, wird das ausgewählte Programm aus der Programmliste gelöscht und die anderen Programme rücken entsprechend nach oben.

## APS (Autoprogrammiersystem)

Wenn Sie die Taste **BLAU** für APS drücken, erscheint das Menü **Autoprogrammiersystem** auf dem Bildschirm:





Drücken Sie die Taste "▼" oder "▲", um Ihr Land auszuwählen. Wenn Sie die APS-Funktion abbrechen möchten, drücken Sie die Taste **BLAU**.

Wenn Sie die Taste **OK** oder **ROT** zum Starten des APS drücken, werden alle gespeicherten Programme gelöscht und das TV-Gerät sucht erneut nach den verfügbaren Kanälen. Während der Suche wird die folgende OSD-Meldung eingeblendet:



Wenn Sie die Taste **BLAU** drücken, wird die APS-Funktion gestoppt und die Programmtabelle wird am Bildschirm angezeigt.

Wenn Sie warten, bis der APS-Vorgang abgeschlossen ist, wird die Programmtabelle mit den gefundenen Programmen angezeigt.

## Menü Quelle

Drücken Sie die Taste "▼" oder "▲", um das sechste Symbol auszuwählen. Drücken Sie die Tasten "►" oder "OK". Das Menü Quelle erscheint auf dem Bildschirm:

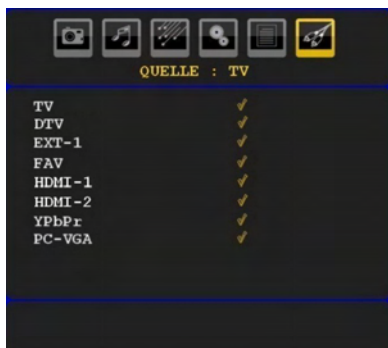

Markieren Sie im Menü Quelle über die Taste "▼" oder "▲" eine Quelle und wechseln Sie in diesen Modus, indem Sie die Taste "►" drücken. Optionen für Quelle sind: **TV, DTV, EXT-1, FAV, HDMI-1, HDMI-2, YPbPr und PC-VGA.**

**Hinweis:** Wenn Sie optionale Geräte an Ihr TV-Gerät angeschlossen haben, müssen Sie den entsprechenden Eingang wählen, um das Bild von dieser Quelle zu wählen.

## Menüsystem im PC-Modus

Lesen Sie den Abschnitt "**Anschließen des LCD-TVs an einen PC**" für den Anschluss eines PCs an das TV-Gerät.

Um auf die Quelle **PC** zu schalten, drücken Sie die Taste "**AV**" auf der Fernbedienung und wählen Sie PC als Eingang. Sie können auch das Menü "**Quelle**" verwenden, um zum **PC-Modus** zu schalten.

*Beachten Sie, dass die Menüeinstellungen für den PC-Modus nur verfügbar sind, wenn das TV-Gerät im PC-Modus ist.*

## Menü PC Lage

Wählen Sie das erste Symbol durch Drücken der Taste "◀" oder "▶". Das Menü **PC Lage** erscheint auf dem Bildschirm:

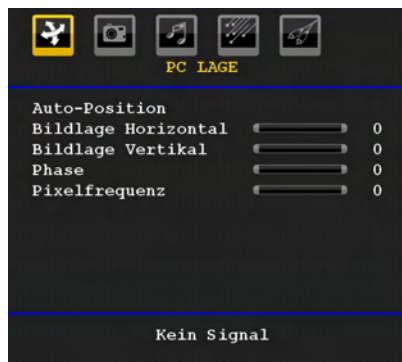

## Auto-Position

Wenn Sie das Bild horizontal oder vertikal in eine unerwünschte Position verschieben, können Sie mit dieser Option das Bild automatisch in die richtige Position verschieben. Mit dieser Einstellung wird daher automatisch die Anzeige optimiert.

Wählen Sie die Option Autoposition mit den Tasten "▼" oder "▲" aus. Drücken Sie die Taste "**OK**" oder "◀", "▶".

**Warnung:** Bitte stellen Sie sicher, dass die automatische Einstellung mit einem Vollbild vorgenommen wird. So erzielen Sie die besten Resultate.

## Bildlage Horizontal

Mit dieser Option können Sie das Bild auf die rechte oder linke Seite des Bildschirms verschieben.

Wählen Sie die Option **Bildlage Horizontal** mit der Taste “▼” oder “▲” aus. Drücken Sie die Taste “◀” oder “▶”, um den Wert einzustellen.

### Bildlage Vertikal

Mit dieser Option können Sie das Bild zum oberen oder unteren Rand des Bildschirms verschieben.

Wählen Sie die Option **Bildlage Vertikal** mit der Taste “▼” oder “▲” aus. Drücken Sie die Taste “◀” oder “▶”, um den Wert einzustellen.

### Phase

Abhängig von der Auflösung und Abtastfrequenz, die Sie in das TV-Gerät einspeisen, kann es zu einem schmutzigen oder gestörten Bild auf dem Bildschirm kommen. In diesem Fall können Sie mit dieser Option durch mehrmalige Versuche ein klareres Bild erhalten.

Wählen Sie die Option **Phase** mit den Tasten “▼” oder “▲” aus. Drücken Sie die Taste “◀” oder “▶”, um den Wert einzustellen.

### Pixelfrequenz

Die Einstellung Pixelfrequenz korrigiert Störungen, die als vertikale Streifen bei pixelintensiven Darstellungen wie Tabellen oder Absätzen in kleinen Schriftarten auftreten.

Wählen Sie die Option **Pixelfrequenz** mit den Tasten “▼” oder “▲” aus. Drücken Sie die Taste “◀” oder “▶”, um den Wert einzustellen.

### PC-Bildmenü

Um die Optionen für das PC-Bild einzustellen, gehen Sie wie folgt vor:

Drücken Sie die Taste “◀” oder “▶”, um das zweite Symbol auszuwählen. Das PC-Bildmenü erscheint auf dem Bildschirm.

Die Einstellungen für **Helligkeit**, **Kontrast**, **Farbe** und **Farbtemperatur** in diesem Menü entsprechen den im “Menüsystem Analog-TV” im Menü TV-Bild vorgenommenen Einstellungen.

*Hinweis:* Wenn Sie die Option **Farbtemperatur auf Benutzer stellen**, können Sie die Einstellungen für R, G und B selbst definieren.

Die Einstellungen für **Audio,Funktion und Quelle** sind identisch mit jenen, die unter **Menüsystem Analog-TV** erklärt werden.

## Anzeige der TV-Information

**Programmnummer**, **Programmname**, **Klanganzeige** und **Zoom-Modus** werden am Bildschirm angezeigt, wenn ein neues Programm eingegeben wird oder die Taste “INFO” gedrückt wird.

## Stummschaltungsfunktion

Drücken Sie die Taste “⏸”, um den Ton abzuschalten. Die Stummschaltungsanzeige wird im oberen Teil des Bildschirms angezeigt.

Um die Stummschaltung wieder auszuschalten, gibt es zwei Alternativen: Sie können die Taste “⏸” drücken oder alternativ dazu einfach den Lautstärkepegel höher oder niedriger stellen.

## Auswahl Bildmodus

Durch Drücken der Taste **PP** können Sie die Einstellungen für den **Bildmodus** je nach Wunsch vornehmen. Die verfügbaren Optionen sind Dynamisch, Natürlich und Kino.

*Hinweis:* Im PC-Modus kann diese Option nicht geändert werden.

## Standbild

Sie können das Bild auf dem Bildschirm anhalten, indem Sie die Taste “OK” auf der Fernbedienung drücken. Drücken Sie die Taste “OK”, um das Bild festzuhalten. Drücken Sie nochmals diese Taste, um den Standbildmodus zu verlassen.

*Hinweis:* Diese Funktion ist nicht verfügbar im PC-Modus oder wenn ein Film über eine DVI-Quelle angesehen wird.

## Zoom-Modi

Sie können das Bildseitenverhältnis (Bildformat) des TV ändern, um das Bild in unterschiedlichen Zoommodi anzusehen.

Drücken Sie die Taste “/WIDE”, um den Zoommodus direkt zu ändern.

Die verfügbaren Zoommodi werden unten angeführt.

*Hinweis:*

In den **YPbPr-** und **HDMI**-Modi mit den Auflösungen 720p-1080i ist nur der Modus 16:9 verfügbar.

Im PC-Modus kann der Zoom-Modus nicht geändert werden.

## Auto

Wenn ein **WSS-Signal (Breitbildsignal)** mit dem Bildseitenformat im Sendesignal oder im Signal von einem externen Gerät enthalten ist, ändert das TV-Gerät automatisch den **Zoom-Modus** in Übereinstimmung mit dem **WSS-Signal**.

- Wenn der **AUTO-Modus** wegen schlechter Qualität des **WSS-Signals** nicht richtig funktioniert, oder wenn Sie den **Zoom-Modus** selbst ändern wollen, können Sie manuell zu einem anderen **Zoom-Modus** wechseln.

## 16:9

Hier kann man die linke und die rechte Seite eines normalen Bildes (Bildseitenformat 4:3) gleichmäßig ausdehnen, um die Breite des TV-Bildschirms auszufüllen.

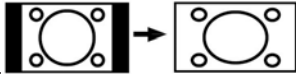

- Für Bilder mit einem Bildseitenverhältnis von 16:9, die zu einem normalen Bild (Bildseitenverhältnis von 4:3) verkleinert worden sind, verwenden Sie zur Wiederherstellung des ursprünglichen Formats den **16:9**-Modus.

## 4:3

Wird dazu verwendet, ein normales Bild (Bildseitenverhältnis von 4:3) zu betrachten, da dies sein ursprüngliches Format ist.



## Panorama

Hier kann man die linke und die rechte Seite eines normalen Bildes (Bildseitenformat 4:3) ausdehnen, um den Bildschirm auszufüllen, ohne dabei das Bild unnatürlich erscheinen zu lassen.



## 14:9

Mit dieser Funktion wird ein breites Bild (Bildseitenformat von 14:9) bis zu den oberen und unteren Grenzen des Bildschirms gezoomt.



## Kino

Mit dieser Funktion wird ein breites Bild (Bildseitenformat von 16:9) auf volle Bildschirmgröße gezoomt.

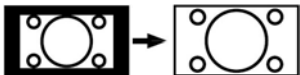

## Untertitel

Mit dieser Funktion wird ein breites Bild (Bildseitenformat von 16:9) mit Untertiteln auf volle Bildschirmgröße gezoomt.



## Zoom

Diese Option vergrößert oder verkleinert das Bild. Hinweis: Sie können den Bildschirminhalt nach oben oder unten verschieben, indem Sie die Tasten "▼" / "▲" drücken, während als Bildformat Panorama, 14:9, Kino oder Untertitel ausgewählt ist.

## Teletext

Das Teletext-System überträgt Informationen wie Nachrichten, Sport und Wetter auf Ihr TV-Gerät. Wenn das Signal schwächer wird, zum Beispiel bei schlechten Witterungsbedingungen, können Textfehler auftreten, oder der Textmodus insgesamt deaktiviert werden.

**Die Teletext-Funktionstasten** werden unten angeführt:

### “” Teletext Ein-Aus / PAT-Modus

Aktiviert den Teletext bei einmaligem Drücken. Durch Drücken dieser Taste wird der Bildschirm in zwei Fenster unterteilt. In einem wird der Teletext angezeigt, im anderen der aktuelle TV-Kanal. Durch nochmaliges Drücken wird der Teletext-Modus verlassen.

### “” Index

Dient zur Auswahl der Teletext-Indexseite.

### “” Mix

Blendet den Teletext über dem aktuellen Programm ein.

### “” Vergrößern

Drücken Sie einmal diese Taste, um die obere Hälfte der Seite zu vergrößern, und nochmals, um die untere Hälfte vergrößern zu lassen. Wenn Sie die Taste nochmals drücken, kehren Sie zur normalen Anzeigegröße zurück.

### “” Anzeigen

Zeigt verborgene Informationen an (z. B. Lösungen von Rätseln oder Spielen).

### “” Halten

Hält falls gewünscht eine Seite an. Um die Haltefunktion aufzuheben, nochmals diese Taste drücken.

### “” Unterseiten / Zeit

Wählt Unterseiten aus (sofern verfügbar), wenn der Teletext aktiv ist. Wenn der Teletext nicht aktiviert ist, wird die Zeitinformation angezeigt, sofern das entsprechende Programm Teletext überträgt.

### **P+ / P- und Ziffern (0-9)**

Zum Auswählen einer Seite drücken.

**Hinweis:** Die meisten TV-Sender verwenden die Seitennummer 100 für die Indexseite.

## Update

Wird die gewünschte Teletextseite nicht binnen kurzer Zeit angezeigt, drücken Sie die Taste "EX" auf der Fernbedienung. Das TV-Programm wird auf dem Bildschirm angezeigt.

Die Teletextseitenzahl wird in der linken unteren Ecke des Bildschirms angezeigt, sobald sie gefunden wurde. Drücken Sie erneut die Taste "EX", um die gewünschte Teletextseite anzuzeigen.

## Farbtasten

### (ROT/GRÜN/GELB/BLAU)

Ihr TV-Gerät unterstützt die Systeme **FASTTEXT** und **TOPtext**. Wenn diese Systeme verfügbar sind, werden die Seiten in Gruppen oder Themen unterteilt.

Ist das **FASTTEXT**-System verfügbar, werden die Abschnitte einer Teletextseite farbcodiert und können dann durch Drücken der entsprechenden Farbtaste ausgewählt werden. Drücken Sie eine Farbtaste je nach Wunsch.

Farbiger Text zeigt Ihnen an, welche Farbtasten Sie verwenden können, wenn eine Übertragung im **TOPtext**-System vorhanden ist. Durch Drücken der Tasten **P** - oder **P +** wird die jeweils nächste oder vorhergehende Seite angefordert.

## Tipps

### Bleibendes Bild

Beachten Sie, dass bei der Anzeige von stehenden Bildern Geisterbilder auftreten können. Solche Bildstörungen auf LCD-TV's verschwinden meist nach einer Weile wieder. Schalten Sie das Gerät für eine Weile ab. Um solche Störungen von vornherein zu vermeiden, sollten Sie keine stehenden Bilder lange Zeit anzeigen lassen.

### Kein Strom

Wenn das Gerät keinen Strom hat, überprüfen Sie bitte das Netzkabel und dessen Anschluss an der Steckdose.

### Schlechte Bildqualität

Haben Sie die richtige Farbnorm ausgewählt? Ist Ihr TV-Gerät oder die Hausantenne zu nahe an nicht geerdeten Audiogeräten oder Neonlichtern, etc. aufgestellt?

Berge oder hohe Gebäude können dazu führen, dass Bilder doppelt dargestellt werden oder Geisterbilder entstehen. Manchmal können Sie die Bildqualität verbessern, indem Sie die Antenne anders ausrichten. Kann das Bild bzw. der Text kaum erkannt werden?

Überprüfen Sie, ob Sie die richtige Frequenz eingegeben haben. Bitte stellen Sie die Kanäle neu ein. Die Bildqualität kann sich verschlechtern, wenn zwei Zusatzgeräte gleichzeitig an das TV-Gerät angeschlossen werden. Trennen Sie in diesem Fall eines der Zusatzgeräte wieder ab.

### Kein Bild

Ist die Antenne richtig angeschlossen? Sind die Stecker fest mit der Antennenbuchse verbunden? Ist das Antennenkabel beschädigt? Wurden geeignete Stecker verwendet, um die Antenne anzuschließen? Wenn Sie nicht sicher sind, fragen Sie Ihren Händler.

Kein Bild bedeutet, dass Ihr TV-Gerät kein Signal empfängt. Haben Sie die richtigen Tasten auf der Fernbedienung betätigt? Versuchen Sie es noch einmal. Stellen Sie auch sicher, dass die richtige Eingangsquelle ausgewählt ist.

### Ton

Sie hören keinen Ton. Haben Sie den Ton eventuell durch das Betätigen der Taste "M" unterbrochen?

Es funktioniert nur ein Lautsprecher. Ist die Balance auf nur eine Seite eingestellt? Siehe Menü Ton.

### Fernbedienung

Das Gerät spricht nicht auf die Fernbedienung an. Möglicherweise sind die Batterien leer. In diesem Fall können Sie das TV-Gerät immer noch über die Tasten am Gerät bedienen.

### Eingabequellen

Wenn Sie keine Eingabequelle wählen können, haben Sie wahrscheinlich kein Gerät angeschlossen.

Wenn Sie ein Gerät angeschlossen haben, überprüfen Sie die AV-Kabel und deren Anschluss.

## Anhang A: Typische Anzeigemodi PC-Eingang

Das Display hat eine maximale Auflösung von 1600 X 1200. Die folgende Tabelle illustriert einige der typischen Anzeigemodi.

Unter Umständen unterstützt Ihr TV keine verschiedenen Auflösungen. Die unterstützten Auflösungen werden unten aufgelistet.

Wenn Sie Ihren PC mit einer nicht unterstützten Auflösung betreiben, erscheint eine Warnmeldung am Bildschirm.

Index	Auflösung		Frequenz		Standard
	Hor	Ver	Ver (Hz)	Hor (KHz)	
1	640	480	60	31.5	VESA
2	640	480	72	37.9	VESA
3	640	480	75	37.5	VESA
4	800	600	56	35.2	VESA
5	800	600	60	37.9	VESA
6	800	600	70	43.8	
7	800	600	72	48.1	VESA
8	800	600	75	46.9	VESA
9	832	624	75	49.7	MAC
10	1024	768	60	48.4	VESA
11	1024	768	70	56.5	VESA
12	1024	768	72	57.7	
13	1024	768	75	60.0	
14	1152	864	70	64.2	VESA
15	1152	864	75	67.5	VESA
16	1152	870	75	68.9	MAC
17	1280	768	60	47.7	VESA
18	1360	768	60	47.7	
19	1280	960	60	60.0	VESA
20	1280	1024	60	64.0	VESA
21	1280	1024	75	80.0	VESA
22	1600	1200	60	75.0	VESA

## Anhang B: AV- und HDMI-Signalkompatibilität (Eingangssignaltypen)

Quelle	Unterstützte Signale		Verfügbar
EXT-1 (SCART)	PAL 50/60		O
	NTSC 60		O
	RGB 50		O
	RGB 60		O
FAV	PAL 50/60		O
	NTSC 60		O
YPbPr	480I	60Hz	O
	480P	60Hz	O
	576I	50Hz	O
	576P	50Hz	O
	720P	50Hz	O
	720P	60Hz	O
	1080I	50Hz	O
	1080I	60Hz	O
	1080P	50Hz	O
	1080P	60Hz	O
HDMI1 HDMI2	480I	60Hz	O
	480P	60Hz	O
	576I	50Hz	O
	576P	50Hz	O
	720P	50Hz	O
	720P	60Hz	O
	1080I	50Hz	O
	1080I	60Hz	O
	1080P	24Hz	O
	1080P	25Hz	O
	1080P	30HZ	O
	1080P	50HZ	O
	1080P	60HZ	O

(X: Nicht möglich, O : Möglich)

**Hinweis:** In einigen Fällen kann unter Umständen ein Signal nicht richtig auf dem LCD-Schirm angezeigt werden. Das Problem kann durch eine Inkompatibilität in den Standards des Quellgeräts verursacht werden (DVD, Settop-Box etc.). Wenn solche Probleme auftreten, wenden Sie sich bitte an Ihren Händler und/oder den Hersteller des Geräts.

## Technische Daten

### TV-ÜBERTRAGUNG EMPFANGSKANÄLE

PAL/SECAM B/G D/K K' I/I' L/L'  
VHF (BAND I/III)  
UHF (BAND U)  
HYPERBAND

<b>Digitaler Empfang</b>	MHEG-5 Engine, erfüllt ISO / IEC 13522-5 UK Engine Profile 1	
	Object carousel-Support erfüllt ISO/IEC 135818-6 und UK DTT-Profil	für UK
	Frequenzbereich : 474-850 MHz für UK-Modelle	
	170-862 MHz für EU-Modelle	
	Übertragungsstandards: DVB-T. MPEG-2	
	Demodulation: COFDM mit 2K/8K FFT-Modus	
	FEC: alle DVB-Modi	
	Video: MP@ML, PAL, 4:3/16:9	
Audio: MPEG Layer I&II 32/44.148kHz.		

<b>ANZAHL DER VOREINGESTELLTEN KANÄLE</b>	200
<b>KANALANZEIGE</b>	Bildschirmanzeige
<b>RF-ANTENNENEINGANG</b>	75 Ohm (nicht geregelt)
<b>BETRIEBSSPANNUNG</b>	220-240V AC, 50 Hz.
<b>AUDIO</b>	German+Nicam Stereo
<b>AUDIO-AUSGANGSLEISTUNG (<math>W_{RMS}</math>) (10% THD)</b>	2 x 6
<b>LEISTUNGS-AUFNAHME (W)</b>	150 W (max.) < 1 W (Standby)
<b>PANEL</b>	32" -Breitbilddisplay
<b>ABMESSUNGEN (mm)</b>	
TxLxB (Mit Standfuß):	212 x 776 x 567
Gewicht (Kg):	12,3
TxLxB (Ohne Standfuß):	94 x 776 x 524
Gewicht (Kg):	11,6

# Table des matières

Accessoires .....	60	Accès conditionnel.....	73
Caractéristiques techniques .....	60	Réglage TV.....	73
Introduction.....	60	Réglage .....	73
Préparation.....	60	Menu TV analogique .....	77
Précautions de sécurité.....	60	Menu Image.....	77
Source d'alimentation .....	60	Menu Audio.....	78
Cordon d'alimentation.....	60	Menu fonctionnel .....	79
Humidité et eau.....	61	Menu d'installation.....	80
Nettoyage.....	61	Menu Source .....	82
Chaleur et flammes.....	61	Système de menu du mode PC.....	82
Foudre .....	61	Menu de position PC .....	82
Pièces de rechange.....	61	Affichage des informations TV.....	83
Maintenance .....	61	Fonction Muet.....	83
Mise au rebut.....	61	Sélection du mode image.....	83
Informations applicables aux utilisateurs concernant la mise au rebut de l'ancien appareil et des piles.....	61	Arrêt sur image.....	83
Débranchement de l'appareil.....	61	Modes Zoom.....	83
Volume du casque d'écoute .....	61	Auto .....	83
Installation.....	61	16:9.....	83
Ecran LCD .....	61	4:3.....	83
Avertissement.....	62	Panoramique .....	83
Consignes de sécurité pour le fonctionnement de l'appareil .....	62	14:9.....	84
Aperçu général de la télécommandeVeille .....	63	Cinéma .....	84
TV LCD et boutons de commande .....	64	Sous-titrage .....	84
Affichage des branchements – connecteurs arrière .....	64	Zoom.....	84
Affichage des branchements - Prises latérales ....	65	Télétexte.....	84
Alimentation électrique .....	65	Conseils.....	85
Branchement de l'antenne.....	65	Persistance d'image .....	85
Connexion du téléviseur LCD à un PC.....	66	Pas d'alimentation.....	85
Connexion à un lecteur de DVD .....	66	Mauvaise image.....	85
Utilisation des prises AV latérales.....	67	Pas d'image.....	85
Connexion d'un autre équipement via PériTel.....	67	Son .....	85
Insertion des piles dans la télécommande .....	67	Télécommande .....	85
Allumer/éteindre le téléviseur .....	67	Sources d'entrée.....	85
Pour allumer le téléviseur .....	67	Appendice A : Modes d'affichage typiques de l'entrée PC.....	86
Pour éteindre le téléviseur .....	67	Appendice B : Compatibilité du signal AV et HDMI (types de signal d'entrée).....	87
Sélection d'entrée.....	68	Caractéristiques techniques .....	88
Opérations de Base.....	68		
Fonctionnement du téléviseur à l'aide de ses boutons.....	68		
Réglages initiaux.....	68		
Fonctionnement général.....	69		
Guide de programme électronique EPG .....	69		
Affichage des sous-titres .....	70		
Télétexte numérique (** seulement pour le Royaume-Uni).....	70		
Télétexte Analogique .....	70		
Grand écran.....	70		
Système de menu IDTV .....	70		
Liste des chaînes.....	70		
Minuteurs .....	72		



## Accessoires



## Caractéristiques techniques

- Téléviseur couleur LCD avec télécommande.
- TV digitale entièrement intégrée (DVB-T).
- Prise HDMI pour vidéo et audio numériques. Ce branchement est également conçu pour accepter des signaux haute définition.
- 200 programmes VHF, UHF (analogiques).
- 500 programmes pour le mode numérique (IDTV).
- Menu de paramétrage OSD.
- Prises Péritel pour périphériques externes (tels que vidéo, jeux vidéo, appareil audio, etc. ).
- Système de son stéréo.
- Télétexte, Fasttext, TOP text.
- Prise casque.
- Système d'auto programmation.
- Réglage manuel vers l'avant ou vers l'arrière.
- Minuteur de mise en veille.
- Verrouillage parental.
- Coupure automatique du son en cas d'absence de transmission.
- Lecture NTSC.
- Ajustement automatique du volume AVL.
- Lorsqu'aucun signal valide n'est détecté, le téléviseur passe automatiquement en mode veille après 5 minutes.
- PLL (Recherche de fréquence).
- Entrée PC.
- Plug&Play (branchement et utilisation instantanée) pour Windows 98, ME, 2000, XP, Vista.
- Mode jeu (en optionl).

## Introduction

Merci d'avoir choisi cet appareil. Ce manuel vous guidera pour une utilisation appropriée de votre téléviseur. Avant d'utiliser le téléviseur, lisez ce manuel minutieusement.



Veillez conserver ce manuel dans un endroit sûr pour future référence.

**Le présent appareil est réservé uniquement à une utilisation privée.**

## Préparation

Pour la ventilation, laissez un espace d'au moins 10 cm autour du poste. Pour éviter toute panne ou situation périlleuse, ne placez aucun objet sur le haut du poste.

Utilisez cet appareil sous des climats modérés.

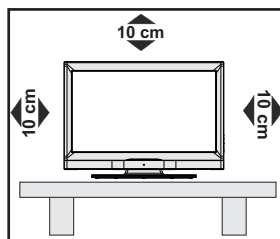

## Précautions de sécurité

**Lisez attentivement les consignes de sécurité recommandées suivantes pour votre protection.**

### Source d'alimentation

Ce téléviseur ne doit fonctionner qu'à partir d'une prise de courant 220-240 V AC, 50 Hz. Assurez-vous de sélectionner la tension correcte pour votre convenance.

### Cordon d'alimentation

Ne placez pas l'appareil, ou une pièce de mobilier, etc. sur le cordon d'alimentation (alimentation secteur); évitez tout pincement du cordon. Tenez le cordon d'alimentation par sa fiche. Ne débranchez pas l'appareil en tirant sur le cordon d'alimentation et ne touchez jamais au cordon d'alimentation avec des mains mouillées car ceci pourrait causer un court-circuit ou une décharge électrique. Ne nouez jamais le cordon ni ne l'attachez à d'autres cordons. Les cordons d'alimentation doivent être placés de façon à ne pas risquer d'être piétinés. Un cordon de raccordement endommagé peut causer un incendie ou vous infliger une décharge électrique. Lorsque endommagé le cordon doit être remplacé, ceci doit être effectué par un personnel qualifié.

## Humidité et eau

N'utilisez pas cet appareil dans un endroit humide et moite (évités la salle de bain, l'évier de la cuisine, et à proximité de la machine à laver). N'exposez pas cet équipement à la pluie ou à l'eau, ceci pouvant s'avérer dangereux, et ne placez aucun objet rempli de liquide, comme un vase par exemple, au dessus. Ne pas exposer à des suintements ou à des éclaboussures.



Si un objet solide ou un liquide tombe à l'intérieur du poste, débranchez-le et faites-le vérifier par un personnel qualifié avant de continuer à l'utiliser.

## Nettoyage

Avant de nettoyer, débranchez le poste TV de la prise murale. N'utilisez pas de nettoyant liquide ou aérosol. Utilisez un chiffon doux et sec.



## Ventilation

Les fentes et les orifices du poste TV sont prévus pour la ventilation et pour assurer un fonctionnement fiable. Pour éviter la surchauffe, ces orifices ne doivent pas être obstrués ni couverts de quelque façon.

## Chaleur et flammes

L'appareil ne doit pas être placé à côté de flammes nues ou de sources de chaleur, comme un radiateur. Assurez-vous qu'aucune source de flamme vive, telle que des bougies allumées, ne soit placée sur le poste TV. Les piles ne doivent pas être exposées à une chaleur excessive telle que le rayonnement solaire ou similaire.



## Foudre

En cas d'orage et de foudre ou lorsque vous partez en vacances, débranchez le cordon d'alimentation de la prise murale.



## Pièces de rechange

Lorsque des pièces de rechange sont requises, assurez-vous que le technicien de maintenance utilise les pièces de rechange qui sont préconisées par le fabricant ou ayant les mêmes caractéristiques techniques que les pièces originales. Des substitutions non autorisées peuvent causer un incendie, une décharge électrique ou d'autres risques.

## Maintenance

Veuillez confier toute la maintenance à du personnel qualifié. Ne retirez pas le couvercle vous-même car ceci peut résulter en une décharge électrique.



## Mise au rebut

Instructions pour la mise au rebut :

- L'emballage et les éléments d'emballage sont recyclables et doivent être essentiellement recyclés. Les matériaux d'emballage, tels que le sac en feuille d'aluminium, doivent être tenus hors de portée des enfants.
- Les piles, même celles ne contenant pas de métal lourd, ne doivent pas être jetées avec les déchets ménagers. Veuillez éliminer les piles usagées de manière écologique. Consultez la réglementation applicable dans votre région.
- La lampe fluorescente à cathode froide de l'ÉCRAN LCD contient une petite quantité de mercure. Veuillez suivre les lois ou réglementations locales pour la mise au rebut.

## Informations applicables aux utilisateurs concernant la mise au rebut de l'ancien appareil et des piles

[seulement Union européenne]

Ce symbole indique que l'équipement ne doit pas être éliminé comme un déchet domestique. Si vous devez éliminer le poste ou les piles, veuillez considérer les systèmes ou infrastructures de collecte pour un recyclage approprié.

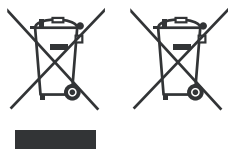

Pour plus d'information, veuillez contacter les autorités locales ou le distributeur chez qui vous avez acheté l'article.

## Débranchement de l'appareil

La prise d'alimentation est utilisée pour débrancher le poste TV de l'alimentation secteur et doit donc rester facilement opérable.

## Volume du casque d'écoute

Une pression sonore excessive provenant des écouteurs et du casque d'écoute peut provoquer une perte auditive.



## Installation

Pour prévenir toute blessure, cet appareil doit être solidement fixé au mur conformément aux instructions d'installation lors d'un montage mural (si l'option est disponible).

## Ecran LCD

L'écran LCD est un produit de très haute technologie avec un film fin d'environ un million de transistors, vous offrant des détails d'image raffinés. Occasionnellement, quelques pixels non actifs peuvent apparaître à l'écran comme un point fixe bleu, vert ou rouge. Veuillez

noter que ceci n'affecte pas les performances de votre appareil.

## Avertissement

Ne laissez pas votre téléviseur en veille ou en fonctionnement lorsque vous quittez votre domicile.

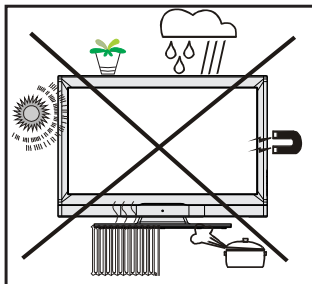

## Consignes de sécurité pour le fonctionnement de l'appareil

Si des images figées s'affichent pendant une période ininterrompue de plus de deux heures, l'on peut obtenir des images qui étaient restées affichées pendant trop longtemps pour rester visible à l'écran. Par exemple, des « images rémanentes » restent à l'écran.

Il en est de même, si pendant une période de plus de 2 heures

- un arrière plan inchangé
- des logos, jeux vidéo, images informatiques, télétexte
- un format qui ne remplit pas l'écran (4:3 format), s'affiche.

Remarque: Cet appareil n'est pas conçu pour le rendu à long terme ou la relecture d'images figées, y compris les logos, les jeux vidéo, les images informatiques, le télétexte et les formats qui ne remplissent pas l'écran.

Avec le rendu ou la relecture d'images figées, les logos, les jeux vidéo, les images informatiques, le télétexte et les formats qui ne remplissent pas l'écran, les « images rémanentes » permanentes ne peuvent pas être défaites. Elles ne constituent pas une erreur de fonctionnement et ne sont par conséquent pas couvertes par la garantie du fabricant.

## Aperçu général de la télécommande Veille

1. Veille
2. Jaune (Menu Fonction) / Langue en cours (en mode DTV) (\*)
3. Bleu (menu d'installation)
4. Programme précédent
5. Curseur vers le haut
6. Curseur vers la droite
7. Curseur vers le bas
8. TV / TV numérique (Digital TV)
9. Mono/Stéréo - Dual I-II
10. Programme précédent - Page suivante (en mode DTV) / Programme suivant / Page précédente (en mode DTV)
11. Touches numériques
12. Quitter (en mode DTV)/ Exit (en DTV mode)
13. Garder (en mode texte - Hold)
14. Actualiser (en mode TXT) / Aucune fonction
15. Page d'index / Guide (en mode DTV)
16. Révéler (en mode texte) / Basculer de TV à PC
17. Vert (Menu Image)
18. Rouge (Menu Son)
19. Menu
20. OK / Select
21. Touche curseur vers la gauche
22. Source / AV
23. Info
24. Volume haut/bas
25. Muet
26. Mode de sélection d'image
27. Heure / Sous-titrage activé-désactivé (en mode DTV) (\*\*)
28. Télétexte / PAT
29. Mélanger (en mode TXT) / Aucune fonction
30. Agrandir (en mode texte) / Taille de l'image

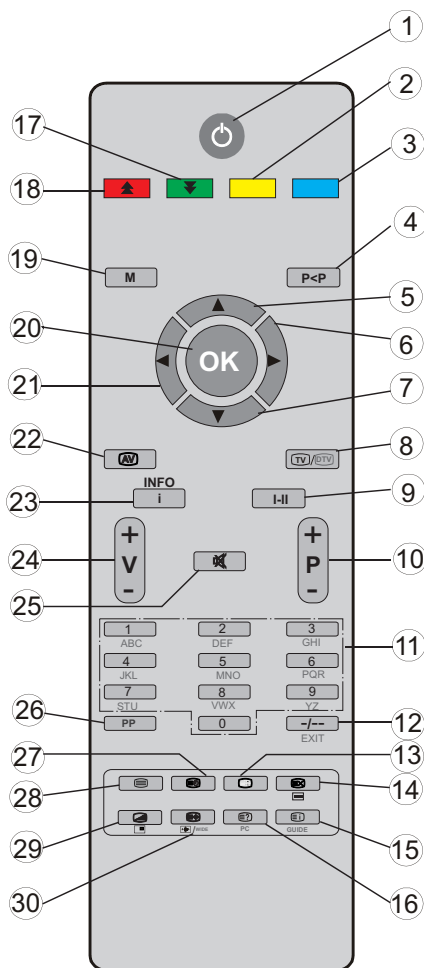

(\*) Disponible uniquement pour les options des pays de l'UE.

(\*\*) Disponible uniquement pour les options des pays du RU.

Remarque : Les touches non indiquées avec un numéro dans l'illustration de la télécommande ne sont pas fonctionnelles en mode TV.

Prévoir un espace d'environ 7m/23ft.

## TV LCD et boutons de commande

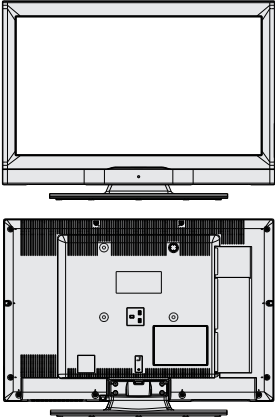
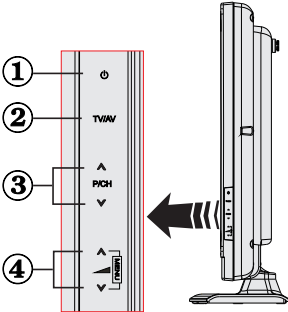
VUE AVANT et ARRIÈRE	VUE LATÉRALE	Boutons de contrôle
		<ol style="list-style-type: none"> <li>1. Bouton de mise en veille</li> <li>2. Bouton TV/AV</li> <li>3. Touches Programme Suivant/Précédent</li> <li>4. Touches Volume Haut/Bas</li> </ol> <p><i>Remarque: Appuyez sur les boutons "▲ +"/"▼ -" au même moment pour afficher le menu principal.</i></p>

## Affichage des branchements – connecteurs arrière

1. Entrées ou sorties de prise PÉRITEL pour périphériques externes  
Connecter le câble Péritel entre la prise Péritel de la TV et la prise Péritel de votre appareil externe (comme un décodeur, un magnétoscope ou un lecteur DVD).

**Remarque :** Si un dispositif externe est branché à l'aide d'une prise PERITEL, le téléviseur passera automatiquement au mode AV

2. L'entrée PC sert à connecter un ordinateur personnel au poste TV  
Branchez le câble de PC entre l'ENTRÉE PC sur la TV et la sortie PC sur votre ordinateur. Veuillez éviter de raccorder un appareil à la prise YPbPr en même temps que vous utilisez la sortie du PC.

3. **Sortie coaxiale S/PDIF** envoi les signaux audio numériques de la source courante.

4. L'entrée RF se branche à une antenne ou à un câble

Remarquez que si vous utilisez un décodeur ou un enregistreur média, vous devez brancher un câble aérien qui va de l'appareil au téléviseur, avec un câble d'antenne approprié, tel qu'illustré ci-dessous

5. **HDMI 2:** Entrée HDMI

6. **HDMI 1:** Entrée HDMI

Les entrées HDMI servent à brancher un périphérique doté d'une prise HDMI. Votre téléviseur LCD peut afficher des images haute définition à partir de périphériques tels qu'un récepteur de satellite haute définition ou un lecteur de DVD. Ces périphériques doivent être connectés via les prises HDMI ou les prises en composantes. Ces prises peuvent accepter n'importe quels signaux 480i, 480p, 576p, 576i, 720p, 1080i, ou 1080p (en option). Aucun branchement audio n'est nécessaire pour une connexion HDMI à HDMI.

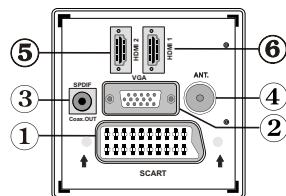

*Lorsque vous utilisez le kit de montage mural fourni avec le téléviseur LCD, nous vous recommanderons formellement de brancher tous vos câbles à l'arrière du LCD avant tout montage mural.*

## Affichage des branchements - Prises latérales

1. La fente CI sert à insérer une carte CI. Une carte CI vous permet de regarder toutes les chaînes auxquelles vous êtes abonné(e). Pour plus d'informations, référez-vous à la section « Accès conditionnel ».
2. **Les entrées vidéo en composantes (YPbPr)** servent au branchement de la vidéo en composantes. Vous pouvez raccorder la vidéo en composantes et les prises audio grâce à un appareil doté d'une sortie en composantes. Branchez les câbles vidéo en composantes entre les **ENTRÉES VIDÉO EN COMPOSANTES** qui se trouvent sur le téléviseur, et les sorties vidéo en composantes de votre appareil. Lors de la connexion, assurez-vous que les lettres sur votre TV, "Y", "Pb", "Pr", correspondent aux connecteurs de votre périphérique  
**IMPORTANT: Veuillez éviter de raccorder un appareil à la prise du PC en même temps que vous utilisez la sortie YPbPr.**
3. L'entrée vidéo est utilisée pour connecter les signaux vidéo des périphériques externes. Branchez le câble vidéo entre l'ENTREE VIDEO du téléviseur et la SORTIE Vidéo de votre appareil.
4. Les entrées audio servent à brancher les signaux audio de périphériques externes. Branchez le câble audio entre les ENTRÉES AUDIO du téléviseur et les ports de SORTIE AUDIO de votre appareil  
Pour activer également la connexion sonore **PC/YPbPr** en pareille situation, utilisez un câble audio approprié entre les sorties audio de l'appareil et les entrées audio du téléviseur  
*Remarque: Si vous branchez un périphérique au téléviseur via l'ENTRÉE VIDÉO ou le câble PC/YPbPr, vous devez également brancher votre périphérique à l'aide d'un câble audio aux ENTRÉES AUDIO du téléviseur pour activer le son.*
5. La prise jack du casque s'utilise pour brancher au système un casque externe. Raccordez à la prise jack du CASQUE pour écouter la TV à partir du casque.

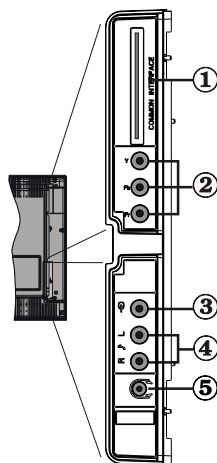

## Alimentation électrique

**IMPORTANT:** Le téléviseur a été conçu uniquement pour fonctionner en 220-240V AC, 50 Hz.

- Après avoir déballé la TV, laissez la atteindre la température ambiante avant de la brancher à la prise de courant.
- Branchez le câble d'alimentation à la prise secteur.

## Branchement de l'antenne

- Branchez l'antenne ou le câble du téléviseur à la prise d'ENTRÉE DE L'ANTENNE située à l'arrière du téléviseur.

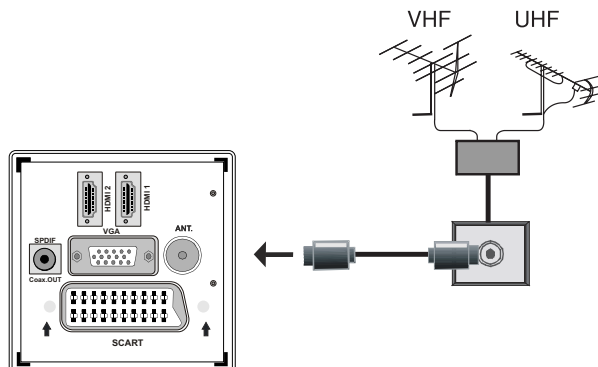

## Connexion du téléviseur LCD à un PC

Afin d'afficher l'image de l'écran de votre ordinateur sur votre téléviseur LCD, vous pouvez connecter votre ordinateur au poste de télévision.

- Débranchez l'ordinateur et le téléviseur avant de faire les branchements.
- Utilisez un câble D-sub 15 broches pour connecter un PC à un téléviseur LCD. Pour ce faire, utilisez un câble audio branché entre les entrées audio du téléviseur (sur le côté) et la sortie audio de votre PC pour activer la connexion audio.
- Une fois le branchement effectué, passez à la source du PC. Voir la section « Sélection d'entrée ».
- Réglez la résolution qui correspond à vos besoins d'affichage. Pour les informations relatives à la résolution, se reporter à l'annexe.

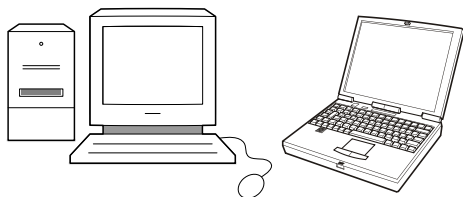
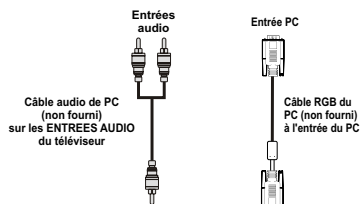
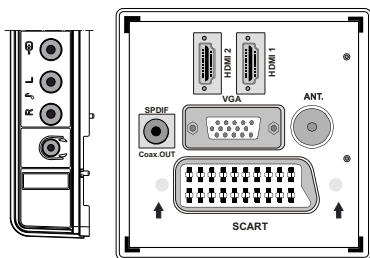

## Connexion à un lecteur de DVD

Si vous voulez brancher un lecteur de DVD à votre téléviseur LCD, vous pouvez utiliser les branchements qui se trouvent sur le téléviseur. Les lecteurs de DVD peuvent disposer de différentes prises. Veuillez consulter le manuel d'utilisation de votre lecteur de DVD pour plus d'informations. Débranchez le téléviseur et l'appareil avant d'effectuer les branchements.

**Remarque:** Les câbles présentés dans l'illustration ne sont pas fournis.

- Si votre lecteur de DVD est doté d'une prise HDMI, vous pouvez le brancher via HDMI. Lorsque vous connectez au lecteur DVD ainsi qu'illustré ci-dessous, passez en source HDMI. Voir la section « Sélection d'entrée ».
- La plupart des lecteurs de DVD sont branchés via des PRISES EN COMPOSANTES. Utilisez un câble en composantes pour connecter l'entrée vidéo. Pour activer le signal sonore, utilisez l'entrée AUDIO IN qui se trouve sur le côté du téléviseur (Le câble YPbPr n'est pas fourni).
- Une fois le branchement effectué, passez en source YPbPr. Voir la section « Sélection d'entrée ».
- Vous pouvez également brancher à travers le PERITEL. Utilisez un câble PÉRITEL comme présenté dans l'illustration.

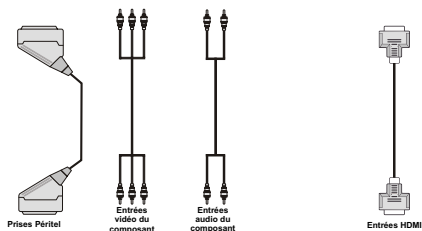

Lecteur DVD

**Remarque:** Ces procédés de branchement réalisent la même fonction mais à des niveaux de qualité différents. Il n'est pas nécessaire d'effectuer la connexion par toutes les trois méthodes.

## Utilisation des prises AV latérales

Vous pouvez brancher une gamme d'équipement optionnel à votre TV LCD. Les raccordements possibles sont présentés ci-dessous: Notez que les câbles présentés dans l'illustration ne sont pas fournis.

- Pour raccorder un caméscope, branchez à la prise ENTRÉE VIDÉO et aux PRISES AUDIO. Pour sélectionner la source correspondante, se reporter à la section « Sélection d'entrée » dans les paragraphes suivants.
- Pour écouter le son du téléviseur en provenance des casques, branchez le port dudit CASQUE au téléviseur

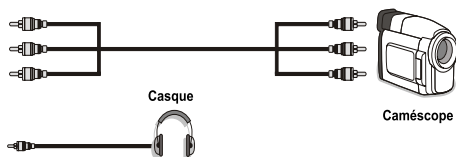

## Connexion d'un autre équipement via Péritel

La plupart des périphériques supportent la connexion PÉRITEL. Vous avez la possibilité de brancher un graveur de DVD, un magnétoscope ou un décodeur à votre TV LCD par l'utilisation de la prise PÉRITEL. Notez que les câbles présentés dans l'illustration ne sont pas fournis. Eteignez le téléviseur et les périphériques avant d'effectuer tout branchement.

Pour plus d'informations, reportez-vous au manuel d'utilisation de votre périphérique.

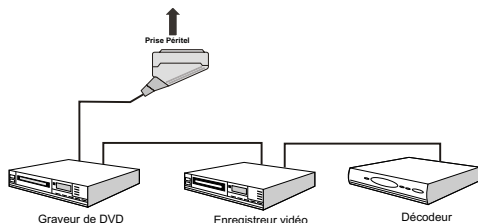

## Insertion des piles dans la télécommande

- Retirez le couvercle du compartiment des piles situé au dos de la télécommande en poussant doucement vers l'arrière à partir de la partie indiquée.
- Insérer à l'intérieur deux piles de type **AAA/R3** ou équivalent. Disposez les piles en respectant la bonne polarité et placez de nouveau le couvercle des piles.

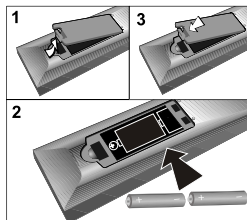

*Remarque: Retirez les piles de la télécommande lorsqu'elle n'est pas utilisée durant une longue période. Sinon une fuite possible des piles peut endommager la télécommande.*

## Allumer/éteindre le téléviseur

### Pour allumer le téléviseur

- Branchez le cordon d'alimentation à une prise de 220-240V AC, 50 Hz.
- Appuyez sur la touche VEILLE. Le TÉMOIN de mise en veille s'allume..
- Pour allumer le téléviseur à partir du mode de veille, vous pouvez soit:
- Appuyez sur la touche "⏻", **P+** / **P-** ou une touche numérique de la télécommande.
- Appuyez sur la touche **-P/CH** ou **P/CH+** du téléviseur. Le téléviseur s'allumera alors.

*Remarque: Si vous allumez votre téléviseur en appuyant sur le bouton de mise en veille de la télécommande, le programme/la source précédemment sélectionnée le sera à nouveau.*

Quelle que soit la méthode utilisée, le téléviseur s'allume.

### Pour éteindre le téléviseur

- Appuyez sur la touche "⏻" de la télécommande ou sur la touche MODE DE VEILLE du téléviseur ; ainsi, le téléviseur basculera en mode de veille.
- **Pour éteindre complètement le téléviseur, débranchez le cordon d'alimentation de la prise murale.**

*Remarque: Lorsque le téléviseur est en mode de veille, le voyant lumineux du mode veille clignote pour signifier que des options comme Recherche en mode veille, téléchargement automatique ou Minuterie sont actives.*



## Sélection d'entrée

Une fois les équipements externes connectés à votre TV, vous pouvez commuter entre différentes sources d'entrée.

- Appuyez sur la touche "**AV**" de la télécommande pour changer les sources en direct.

ou

- Sélectionnez l'option "**Source**" à partir du menu principal en utilisant le bouton "**◀**" ou "**▶**". Puis, utilisez les touches "**▼**" ou "**▲**" pour mettre une entrée en surbrillance et appuyez sur la touche "**▶**" pour la sélectionner.

*Remarque: Vous pouvez marquer les options de source désirées en pressant le bouton **OK**. Quand le bouton "**AV**" est pressé, seules les options de la source sélectionnées seront disponibles (en dehors de la source TV).*

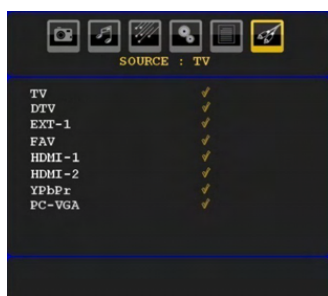

## Opérations de Base

**Vous pouvez faire fonctionner votre téléviseur en utilisant non seulement ses boutons, mais aussi ceux de la télécommande.**

**Fonctionnement du téléviseur à l'aide de ses boutons**

### Réglage du volume

- Appuyez sur le bouton "**-▲**" pour diminuer le volume ou sur le bouton "**▲+**" pour l'augmenter. Lorsque vous procédez ainsi, une échelle indiquant le niveau du volume ( curseur) s'affiche à l'écran.

### Sélection du programme

- Appuyez sur le bouton "**P/CH +**" pour sélectionner le programme suivant ou sur "**P/CH -**" pour sélectionner le programme précédent.

### Affichage du menu précédent

- Remarque: Appuyez parallèlement sur les touches **V+/V-** pour afficher le menu principal. Dans le menu principal, sélectionnez le sous-menu à l'aide des touches "**P/CH -**" ou "**P/CH +**", et ouvrez le sous-menu en utilisant les boutons "**-▲**" ou "**▲+**". Pour en savoir davantage concernant l'utilisation des menus, reportez-vous aux sections du système du menu.

## Mode AV

- Appuyez sur la touche "**TV/AV**" qui figure sur le panneau de contrôle du téléviseur pour passer aux modes AV.

## Fonctionnement avec la télécommande

- La télécommande de votre téléviseur est conçue pour contrôler toutes les fonctions du modèle sélectionné. Les fonctions seront décrites conformément au système de menu de votre TV.
- Les fonctions du système de menu sont décrites dans les sections suivantes.

## Réglage du volume

- Appuyez sur le bouton "**V+**" pour augmenter le volume. Appuyez sur la touche "**V-**" pour diminuer le volume. Une échelle de niveau volumétrique (barre de défilement) s'affichera à l'écran.

## Sélection de programme (programme précédent ou suivant)

- Pressez le bouton "**P -**" pour sélectionner le programme précédent.
- Pressez le bouton "**P +**" pour sélectionner le programme suivant.

## Sélection de programme (accès direct)

- Pressez les boutons numériques sur la télécommande pour sélectionner les programmes compris entre 0 et 9. Le téléviseur passera au programme sélectionné. Pour sélectionner des programmes entre 10 et 500 (pour l'IDTV) ou entre 10 et 199 (pour la télévision analogique), appuyez consécutivement sur les touches numériques.
- Appuyez directement sur le numéro de programme pour sélectionner à nouveau les programmes à un chiffre.

## Réglages initiaux

Lorsque le téléviseur est mis en marche pour la première fois, le menu de sélection de langue apparaît à l'écran. Le message "Bienvenue, sélectionnez votre langue!" apparaît dans toutes les langues sur le menu de l'écran.

Sélectionnez la langue de votre choix avec les touches "**▼**" ou "**▲**", puis appuyez sur la touche "**OK**". Ensuite, le menu "Première installation" s'affiche à l'écran. En appuyant sur les boutons "**◀**" ou "**▶**", sélectionnez le pays que vous voulez et appuyez sur le bouton "**OK**". (\* Pour les pays de l'UE).

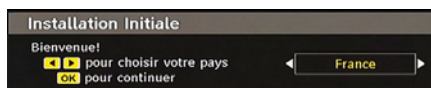

*Remarque: L'OSD Sélection du pays (Country selection) ne sera pas disponible pour le RU.*

Pressez le bouton OK sur la télécommande pour continuer et le message suivant s'affichera à l'écran:

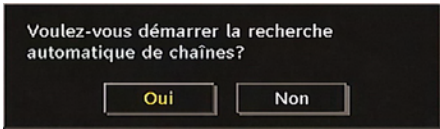

- Pour sélectionner l'option "Oui" ou "Non", placez l'élément en surbrillance en utilisant les boutons "◀" ou "▶", puis pressez le bouton "OK".

L'IDTV passera automatiquement des chaînes de transmission UHF ou VHF (\* options réservées aux pays de l'Europe continentale) en recherchant les transmissions numériques terrestres et en affichant les noms des chaînes trouvées. Ce processus prendra quelques minutes.

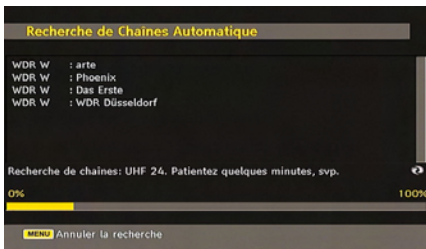

Une fois la recherche automatique terminée, le message suivant proposant une recherche de chaînes analogiques apparaît à l'écran:



Pour rechercher des chaînes analogiques, sélectionnez "Oui". Le téléviseur bascule en mode TV analogique. Le menu apparaîtra pour effectuer la recherche des chaînes analogiques.

Sélectionnez votre Sélectionnez votre Pays, Langue et Langue de texte en utilisant les boutons "◀" ou "▶" et "▼" ou "▲". Pressez le bouton OK ou ROUGE pour continuer. Pour annuler, pressez le bouton BLEU.

Pour plus d'informations sur ce processus, consultez la section "Menu d'installation".

**Remarque:** Pour un bon fonctionnement du télétexte numérique en mode DTV, vous devez sélectionner UK comme pays en PROGRAMMATION AUTOMATIQUE analogique (pour les diffusions du RU uniquement).

Évitez d'éteindre le téléviseur lors de l'initialisation de la première installation.

## Fonctionnement général

Appuyez sur la touche "AV" de la télécommande et sélectionnez TV/DTV pour faire basculer le téléviseur en mode de diffusion numérique terrestre.

## Bandeau d'information

- Chaque fois que vous changez de chaîne en utilisant le bouton P- / P+ ou les boutons numériques, la TV affiche l'image de l'émission en même temps qu'un bandeau d'information en bas de l'écran (disponible uniquement en mode DTV). Ce message restera quelques secondes sur l'écran.
- Le bandeau d'information peut aussi être affiché à tout moment tout en regardant la TV en pressant le bouton "INFO" sur la télécommande:

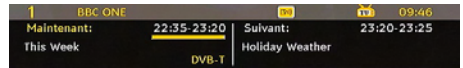

Si la chaîne sélectionnée est verrouillée, vous devez saisir le bon mot de passe numérique à 4 chiffres pour voir la chaîne. "Saisissez le code PIN" s'affiche à l'écran dans ce cas:

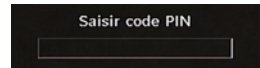

## Guide de programme électronique EPG

- Certaines chaînes, mais pas toutes, adressent des informations sur l'émission en cours et l'émission suivante. Appuyez sur le bouton GUIDE pour accéder au menu EPG. L'EPG apparaît à l'écran. Ce guide permet d'obtenir des informations relatives à la chaîne, notamment des programmes hebdomadaires au moyen de l'EPG HEBDOMADAIRE. Tous les programmes s'affichent. Au bas de l'écran s'affichera une barre d'information indiquant toutes les commandes disponibles.



**Bouton ROUGE (rétrécir):** Réduit la taille des pavés d'information.

**Bouton VERT (Agrandir):** Augmente la taille des pavés d'information.

**Bouton JAUNE (Jour. Préc.):** affiche les programmes du jour précédent.

**Bouton BLEU (jour suivant):** affiche les programmes du jour suivant.

**INFO (Détails):** affiche les programmes dans les moindres détails.

**Boutons numériques (Sauter):** aller directement à la chaîne préférée via des boutons numériques.

**OK :** Affichage de diffusions en cours/rappel de programmes à venir.

**P<P :** saute sur la diffusion en cours.

• Appuyez sur la touche “0” de la télécommande pour afficher le menu Recherche du guide. Vous pouvez, à l'aide de cette fonctionnalité, rechercher la base de données du guide de programme selon le genre sélectionné ou le nom correspondant.

## Affichage des sous-titres

Avec la diffusion numérique terrestre (DVB-T), certains programmes sont en train d'être diffusés avec des sous-titres.

Pressez le bouton “M” pour afficher le menu principal, sélectionnez la ligne **Configuration** puis **Langues** en utilisant le bouton “▼” ou “▲” et pressez le bouton **OK** pour afficher le menu des « Paramètres de langue ».

Sélectionnez « Sous-titre » dans le menu « Paramètres de langue » et utilisez le bouton ◀ ou ▶ pour régler le sous-titrage sur la langue voulue.

Si l'option « **Sous-titre** » est activée et une option de langue réglée, le fait d'appuyer sur la touche “☰” amène l'écran à afficher le message d'avertissement suivant (\*\* pour le RU uniquement):

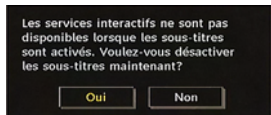

## Télétexte numérique (\*\* seulement pour le Royaume-Uni)

- Appuyez sur le bouton “☰”.
- Les informations de télétexte numérique apparaissent.
- Utilisez les touches colorées, les touches du curseur et la touche **OK**.

La méthode de fonctionnement peut différer selon le contenu télétexte numérique.

Suivez les instructions affichées sur l'écran télétexte numérique.

- Quand la touche “**SELECT**” (Appuyez sur sélectionner) ou un message similaire apparaît, appuyez sur le bouton **OK**.
- Quand le bouton “☰” est pressé, la TV revient à la diffusion télévisée.
- Avec la diffusion numérique terrestre (DVB-T), en plus de la diffusion télétexte numérique ainsi que de la diffusion normale, il existe également des chaînes avec seulement de la diffusion télétexte numérique.
- Le format de l'image (la forme de l'image) en regardant une chaîne avec juste une diffusion

télétexte numérique est le même que le format de l'image visualisée précédemment.

- Lorsque vous pressez à nouveau le bouton “☰”, l'écran télétexte numérique s'affichera.

## Télétexte Analogique

L'utilisation du télétexte et de ses fonctions est identique au système de télétexte analogique. Veuillez vous reporter aux explications relatives au « **TELETEXTE** ».

## Grand écran

Selon le type de l'émission retransmise, les programmes peuvent être regardés dans nombre de formats. Appuyez sans interruption sur la touche “☰/WIDE” pour modifier le format de l'écran.

Lorsque l'option Auto est sélectionnée, le format affiché est déterminé par l'image diffusée.

**VEUILLE NOTER:** La taille du menu varie selon la taille de l'image choisie.

## Attention !

L'audio de type AC3 n'est pas pris en charge. Dans ce cas, le son en provenance du téléviseur sera coupé. Si la diffusion intègre le flux AC3, le message d'avertissement ci-après s'affichera à l'écran:

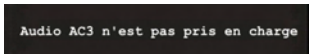

Si la diffusion intègre le flux AC3, le message d'avertissement ci-après s'affichera à l'écran:.



## Système de menu IDTV

Appuyez sur le bouton “M”. Le menu principal s'affichera.



## Liste des chaînes

En utilisant le bouton “▼” ou “▲” de la télécommande, assurez-vous que la première rubrique, Liste des chaînes, est en surbrillance, puis pressez le bouton “**OK**” pour afficher la liste des chaînes.



## Naviguer dans la liste entière des chaînes

Appuyez sur le bouton “▼” ou “▲” pour sélectionner la chaîne précédente ou suivante. Vous pouvez appuyer sur le bouton “ROUGE” ou “VERT” pour vous déplacer vers le haut ou le bas de la page.

Pour regarder une chaîne particulière, sélectionnez-la à l’aide des touches “▼” ou “▲”, puis appuyez sur la touche “OK” button, et sélectionnez la rubrique “Sélectionner” (OK) dans le menu Liste des chaînes à l’aide des touches “◀” ou “▶”.

Les nom et numéro de la chaîne sélectionnée s’afficheront alors respectivement dans les coins supérieurs gauche et droit de l’affichage de la chaîne en haut à droite de l’écran.

## Déplacer les chaînes dans la liste des chaînes

- Appuyez sur les touches “▼” ou “▲” pour sélectionner la chaîne à déplacer.
- Appuyez sur les touches “◀” ou “▶” pour sélectionner la rubrique “**Déplacer**” dans le menu Tableau des programmes.

L’OSD ci-après s’affiche tout près de la touche “OK” pour vous demander de saisir un numéro en utilisant les touches numériques de la télécommande et d’appuyer sur “OK” pour confirmer.



*Remarque : Si vous saisissez le même numéro de chaîne que vous voulez déplacer, “...les services de chaîne seront déplacés . “Voulez vous continuer?” Le menu écran s’affiche. Appuyez sur OK pour confirmer ou sélectionnez « Non » pour annuler.*

## Supprimer les chaînes dans la liste des chaînes

- Appuyez sur la touche “▼” ou “▲” pour sélectionner la chaîne à supprimer.

- Appuyez sur la touche “◀” ou “▶” pour sélectionner l’élément « Supprimer » dans le menu Tableau des programmes.
- Appuyez sur “OK” pour supprimer la chaîne en surbrillance du tableau des programmes. Le message ci-dessous apparaît à l’écran :

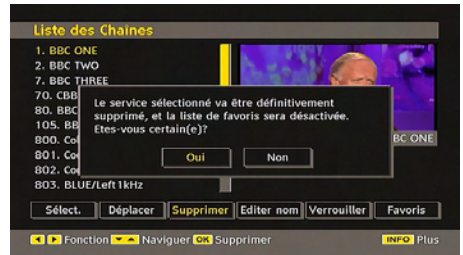

- Appuyez sur les touches “◀” ou “▶” pour sélectionner l’option désirée. Si le bouton “OK” est pressé tandis que “Oui” est sélectionné, la chaîne en surbrillance est supprimée. Sélectionner “Non” annule la suppression.

## Renommer des chaînes

Pour renommer une chaîne précise, celle-ci doit être mise en surbrillance en appuyant sur les touches “▼” ou “▲” . Ensuite, mettez en surbrillance l’élément **Modifier le nom** en appuyant sur les touches “◀” ou “▶” tel qu’illustré ci-dessous. Pressez le bouton “OK” pour activer la fonction de changement de nom.



En appuyant sur “◀” ou “▶” vous passez au caractère précédent ou suivant. En appuyant sur les touches “▼” ou “▲”, vous changez le caractère en surbrillance : par exemple, le « b » devient un « a » “▼” ou un « c » “▲” . En appuyant sur les touches numériques de 0 à 9, vous remplacez le caractère en surbrillance par les caractères marqués au-dessus du bouton; ils défilent un par un quand vous appuyez sur le bouton.

Pressez le bouton “M” pour annuler l’édition ou le bouton “OK” pour sauvegarder le nouveau nom.

## Ajouter des verrous à des chaînes

Le verrouillage de chaîne apporte un accès protégé par mot de passe aux chaînes sélectionnées par des parents. Pour verrouiller une chaîne vous devez connaître le mot de passe de contrôle parental (il est



réglé sur 0000 en configuration d'usine et ne peut être modifié que dans le menu de Configuration).

Sélectionnez la chaîne à verrouiller en la mettant en surbrillance et sélectionnez l'option de Verrouillage en appuyant sur le bouton «◀» ou «▶». Lorsque le bouton «OK» est appuyé, une boîte de dialogue s'affiche à l'écran, et vous invite à saisir votre mot de passe.



Saisissez le mot de passe à l'aide des touches numériques de la télécommande. L'icône de verrouillage «🔒» s'affiche maintenant à côté de la chaîne sélectionnée. Répétez la même opération pour annuler le verrouillage.

### Réglage des chaînes favorites

Pour définir une chaîne favorite, placez en surbrillance la rubrique « Favorites » en bas du menu de la liste des chaînes. Ensuite, appuyez sur le bouton «OK», et le menu Modifier préférées apparaît à l'écran.



### Comment ajouter une chaîne à une liste favorite

- Appuyez sur les touches «▼» ou «▲» pour sélectionner la chaîne à ajouter dans la liste des préférées.
- Par pression du bouton «OK», la chaîne en surbrillance est ajoutée à la liste favorite.
- L'icône F indique qu'une chaîne est ajoutée à la liste favorite.

### Suppression d'une chaîne d'une liste favorite

- Placez en surbrillance la chaîne que vous voulez enlever de la liste favorite et pressez le bouton OK pour supprimer. Vous pouvez presser le bouton «OK» à nouveau pour ré-ajouter la chaîne.
- Pour activer les Favoris, allez dans le menu Configuration et sélectionnez le mode favori Utilisez l'option «◀» / «▶» pour activer le mode Favori. Pour

annuler les favoris, réglez le mode Favoris sur Désactivé.

### Aide à l'écran

Pour tous les menus, pressez le bouton **INFO** pour afficher des informations d'aide à propos des fonctions du menu.

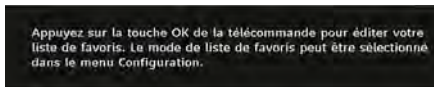

### Guide des programmes

Cette section est similaire aux instructions données dans la page des Opérations générales. Veuillez consulter la section sur le Guide électronique des programmes (EPG) dans la partie Opérations générales.

### Minuteurs



Pour afficher la fenêtre des minuteries, activez l'élément à partir du menu principal. Pour ajouter un minuteur, pressez le bouton **JAUNE** sur la télécommande. La fenêtre « Ajouter un minuteur » s'affiche alors.

**Chaîne:** Les touches «◀» ou «▶» permettront à l'utilisateur de naviguer dans le tableau des programmes TV ou radio.

**Date:** La date de début est saisie via les boutons gauche/droite ou via les boutons numériques.

**Démarrage:** L'heure de démarrage est saisie via les boutons gauche/droite ou via les boutons numériques.

**Fin:** L'heure de fin est saisie via les boutons gauche/droite ou via les boutons numériques.

**Modifier / Supprimer:** autorise ou interdit toute modification pour d'autres utilisateurs.

**Durée:** Durée entre l'heure de début et l'heure de fin.

**Répétition:** Vous pouvez régler une minuterie suivant les options ci-après : Une fois, Quotidien, ou Hebdomadaire.

Vous pouvez sauvegarder les réglages en pressant le bouton **VERT** ou annuler le processus en pressant le

bouton **ROUGE**. Vous pouvez modifier la liste avec le bouton **VERT** et supprimer avec le bouton **ROUGE**.

## Accès conditionnel

- Appuyez sur la touche "M" pour afficher le menu principal, puis utilisez la touche "▼" ou "▲" pour sélectionner la ligne "Accès conditionnel", et appuyez sur "OK":

Accès Conditionnel

Certaines chaînes terrestres numériques fonctionnent à la carte. Ces chaînes nécessitent un abonnement ainsi qu'un décodeur.

Vous obtiendrez le module d'accès conditionnel CAM et la carte de visualisation en vous abonnant à une société de chaîne payante, puis insérez ces derniers dans la TV en utilisant la procédure suivante.

- Eteignez la TV et débranchez la prise de courant.
- Le CAM doit être correctement inséré; il est impossible de l'insérer entièrement s'il est inversé. Vous pouvez endommager le module CAM ou le terminal TV si le module CAM est inséré de force.
- Branchez le téléviseur à la prise de courant, allumez et attendez quelques instants jusqu'à ce que la carte soit activée.
- Certains modules CAM peuvent nécessiter le réglage suivant. Réglez le CAM en entrant dans le menu DTV, sélectionnez Accès conditionnel et appuyez sur "OK". (Le menu d'installation du module CAM ne s'affiche que lorsqu'il est requis.)
- Pour afficher les informations du contrat d'abonnement : Ouvrez le menu IDTV, appuyez sur la touche "M", sélectionnez Accès conditionnel, puis appuyez sur "OK".
- Lorsque aucun module n'est inséré, le message « Aucun module d'accès conditionnel détecté » apparaît à l'écran.
- Consultez le manuel d'instruction du module pour le détail des réglages.

**Remarque:** Insérez ou effacez le module CI uniquement lorsque le téléviseur est en mode de veille ou lorsqu'il est éteint.

## Réglage TV

Vous pouvez utiliser cette option pour afficher les fonctions TV.

L'écran du menu de réglage TV numérique est accessible à partir du menu principal. Pressez le bouton "M" pour afficher le menu principal et utilisez le bouton "▼" ou "▲" pour placer en surbrillance « Installation TV », pressez ensuite le bouton "OK" pour afficher l'écran du menu « Réglage TV ».

Réglage du Téléviseur

Vous pouvez trouver des informations détaillées sur tous les éléments de menu dans la section « Système de menu TV analogique ».

## Réglage

Les ajustements du présent menu se présentent ainsi qu'il suit:



## Configuration

Vous pouvez configurer les paramètres de votre TV. Sélectionnez Configuration à partir du menu Configuration et pressez "OK" pour afficher ce menu. Pressez le bouton "EXIT" sur la télécommande pour sortir.

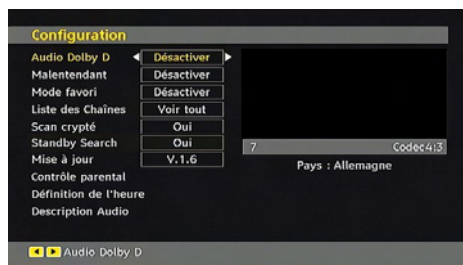

### Dolby D Digital (\* pour les pays de l'UE uniquement) (en option)

Dans le menu de configuration, sélectionnez la rubrique « Dolby D » en pressant le bouton "▲" ou "▼". Utilisez les touches "◀" ou "▶" pour régler Dolby Digital sur On ou sur Off. Si la chaîne que vous regardez prend en charge l'option Dolby Digital, vous pouvez l'activer.

### Faible son (\* pour les pays de l'UE uniquement)

Utilisez le bouton "▼" ou "▲" pour sélectionner Malentendant et pressez ensuite le bouton "◀" ou "▶" pour activer ou désactiver ce paramètre.

Si le diffuseur active un quelconque signal particulier concernant le son, vous pouvez activer ce paramètre afin de recevoir de tels signaux.

### Mode favori

Utilisez cette fonction pour activer ou désactiver le mode favori. Appuyez sur le bouton "◀" / "▶" pour activer ou désactiver cette fonction.

### Liste des chaînes

Utilisez les boutons "▼" ou "▲" pour vous rendre à l'option Tableau des programmes (Channel List). Utilisez le bouton "◀" ou "▶" pour basculer en mode de liste de chaînes. Si vous sélectionnez « TV uniquement », à l'aide du bouton "◀" ou "▶", vous aurez à choisir uniquement parmi les chaînes TV

disponibles. Si vous sélectionnez « Radio uniquement », à l'aide du bouton «◀» ou «▶», vous aurez à choisir uniquement parmi les chaînes radio disponibles. Si vous sélectionnez « Texte uniquement », à l'aide du bouton «◀» ou «▶», vous aurez à choisir uniquement parmi les chaînes texte disponibles.

### Balayage des chaînes cryptées

L'option de balayage des chaînes cryptées sera toujours ACTIVÉE après avoir effectué une première installation. Lorsque ce paramètre est activé, le processus de recherche localisera également les chaînes cryptées. Si le réglage est paramétré manuellement sur DÉACTIVÉ, les chaînes cryptées ne seront pas localisées en recherche automatique ou manuelle.

Utilisez le bouton «▼» ou «▲» pour sélectionner Chaîne cryptée et pressez ensuite le bouton «◀» ou «▶» pour activer ou désactiver ce paramètre.

### Mise à niveau du récepteur

#### Téléchargement hertzien OAD

Cette option vous aide à conserver la mise à jour de votre téléviseur. Elle fonctionne automatiquement et recherche de nouvelles informations lorsque celles-ci sont disponibles. Veuillez remarquer que ce réglage est inactif pour être modifié. Veuillez vous assurer que le téléviseur est réglé sur Veille. Le téléviseur s'allume automatiquement tous les jours à 3h00 du matin, recherche de nouvelles informations quelconques pouvant être diffusées et les télécharge vers votre récepteur. Cette opération prendra approximativement 30 minutes.

*Remarque: Votre téléviseur peut commencer à fonctionner en mode Première installation après la mise à jour du téléchargement automatique.*

### Contrôle parental

Utilisez le bouton «▼» ou «▲» pour aller sur l'option de verrouillage parental. Pressez le bouton OK pour accéder au menu. Une boîte de dialogue réclamant le code de verrouillage est affichée. La clé est initialement réglée sur « 0000 ». Saisir le code PIN : Si celle-ci est incorrecte, un message OSD « Code PIN erroné » s'affiche à l'écran. Si cette dernière est correcte, le menu de Contrôle parental s'affiche :



### Verrouillage parental (\*)

(\*) Si vous réglez l'option de pays sur Royaume-Uni lors de la première installation, l'option de verrouillage parental ne sera pas visible. Cette option est disponible uniquement pour les pays de l'UE.

Après installation, cette option recherche l'information relative aux émissions parentales et si ce niveau parental a été inactivé, l'image et le son ne sont pas activés.

### Verrouillage du menu

Dans le verrouillage du menu vous pouvez paramétrer le verrouillage de tous les menus ou du menu d'installation pour restreindre l'accès à ces menus. Si le verrouillage du menu est désactivé, l'accès au système de menu sera libre. Utilisez les boutons «▼» ou «▲» pour vous rendre à l'option Verrouillage du menu. Utilisez le bouton «◀» ou «▶» pour choisir le mode de verrouillage du menu.

**DÉSACTIVÉ** : Tous les menus sont déverrouillés.

**TOUS LES MENUS** : Tous les menus sont accessibles seulement avec la clé correcte de verrouillage. Ainsi, l'utilisateur ne peut ajouter, supprimer, renommer ou régler les minuteries.

**MENU INSTALLATION**: Le menu d'installation est verrouillé, de sorte que l'utilisateur ne peut pas ajouter des chaînes. Les changements seront mis à jour après sortie du « menu de configuration ».

### Paramétrage du code PIN

Utilisez le bouton «▼» ou «▲» pour aller sur l'option «Paramétrage du code PIN». Pressez «OK» pour afficher la fenêtre «Paramétrage du code PIN». Servez-vous des touches numériques pour saisir le nouveau code PIN qu'il vous faut ultérieurement pour ressaisir le nouveau code pour vérification. À sa sortie d'usine, l'appareil est configuré par défaut à 0000 ; assurez-vous de noter votre code et de le conserver à un endroit où vous pourrez facilement le retrouver lorsque vous en aurez besoin.

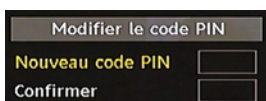

### Réglages de l'heure (en option)

Dans le menu Configuration, sélectionnez l'option «réglages de l'heure » en appuyant sur la touche «▲» ou «▼».

Pressez «OK» et le sous-menu des Réglages horaires sera

affiché à l'écran. L'heure, le fuseau horaire, ainsi que ses paramètres, seront disponibles.

Utilisez le bouton «▲» ou «▼» pour sélectionner les paramètres du fuseau horaire. Le Réglage du fuseau horaire s'effectue à l'aide des touches «◀» ou «▶». Il peut être paramétré sur AUTO ou MANUEL.

Lorsque AUTO est sélectionné, les options Heure et Fuseau horaire ne seront pas disponibles pour être réglées. Si l'option MANUEL est sélectionnée comme

paramètre de fuseau horaire, le fuseau horaire peut être modifié:

- En appuyant sur les boutons “▲” ou “▼”, sélectionnez Fuseau horaire.

Utilisez les boutons “◀” ou “▶” pour changer le fuseau horaire entre GMT-12 ou GMT+12. L'Heure Actuelle située en haut de la liste de menu changera selon la zone d'heure sélectionnée.

### Description Audio (En option)

La description audio renvoie à une piste de narration supplémentaire réservée aux déficients visuels et malentendants. Le narrateur de la description accompagne la présentation, décrivant ainsi ce qui se passe à l'écran pendant les pauses naturelles (et parfois pendant les dialogues, s'il le juge nécessaire). Vous ne pouvez utiliser cette option que si le diffuseur la prend en charge. Appuyez sur la touche “▼” ou “▲” pour sélectionner un élément. Utilisez ensuite les boutons “◀” ou “▶” pour régler.



### Description Audio (En option)

Cette fonction permet d'activer ou de désactiver l'option Description audio en appuyant sur les touches “◀” ou “▶”.

### Langue préférée (En option)

En appuyant sur les touches “◀” ou “▶”, vous modifiez la langue préférée de la description audio.

Cette option ne peut être utilisée que si elle est disponible.

### Volume relatif (En option)

Vous pouvez utiliser cette option pour hausser ou réduire le niveau de volume de la description audio, selon les possibilités que vous offre l'option du volume.

### Recherche en mode de veille (en option)(\*)

(\*) Ce réglage est visible uniquement lorsque l'option de pays est réglée sur Danemark, Suède, Norvège ou Finlande.

Utilisez le bouton “▼” ou “▲” pour sélectionner l'option Recherche en mode de veille et pressez ensuite le bouton “◀” ou “▶” pour activer ou désactiver ce paramètre. Si vous faites passer l'option Veille à l'option Désactivé, cette fonction ne sera pas disponible.

Pour utiliser la recherche en mode de veille assurez-vous d'activer la recherche en mode veille.

## Langue

Dans ce menu l'utilisateur peut régler la langue préférée. La langue est changée en pressant le bouton “OK”.

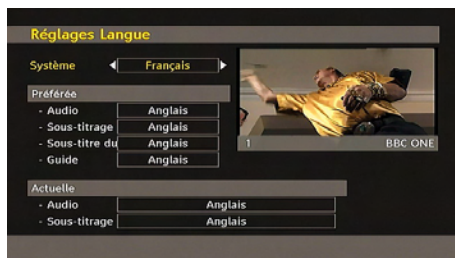

**Menu:** indique la langue du système

### Préférée

Ces réglages seront utilisés s'ils sont disponibles. Sinon, les réglages courants seront utilisés.

- **Audio:** le fait d'appuyer sur les boutons “◀” ou “▶” change la langue audio.
- **Sous-titrage:** Changez la langue du sous-titre avec les boutons “◀” ou “▶”. La langue choisie sera vue dans les sous-titres.

### Sous-titre Film (en option)

- Afin d'afficher correctement les sous-titres, utilisez ce paramètre pour sélectionner une langue de sous-titrage de film.
- En appuyant sur le bouton “◀” ou “▶”, sélectionnez l'option linguistique désirée.
- **Guide:** Le fait d'appuyer sur les boutons “◀” ou “▶” change la langue du guide.

### En cours

- **Audio:** si la langue audio est prise en charge, changez la en pressant le bouton “◀” ou “▶”.
- **Sous-titrage:** si le sous-titrage est supporté, changez la langue des sous-titres avec le bouton “◀” ou “▶”. La langue choisie sera vue dans les sous-titres.

**Remarque:** Si l'option Pays est réglée sur l'une des options Danemark, Suède, Norvège ou Finlande, le Menu “Paramètres linguistiques” fonctionnera comme suit:



## Paramètres linguistiques



Dans le « Menu Configuration », mettez en surbrillance la rubrique Paramètres linguistiques en appuyant sur les boutons «▼» ou «▲». Appuyez sur «OK» et le sous-menu « Paramètres linguistiques » sera affiché à l'écran:

Utilisez les boutons «▼» ou «▲» pour sélectionner l'élément de menu qui sera réglé, puis appuyez sur le bouton «◀» ou «▶» pour régler.

### Remarques:

- La langue du système détermine la langue du menu à l'écran.
- L'option Langue Audio est utilisée pour sélectionner la piste sonore des chaînes.
- Les réglages initiaux constituent la première priorité lorsque de nombreux choix sont disponibles. Lorsque les premières options sont disponibles, les réglages secondaires sont relégués au second plan.

### Installation

Le menu Installation vous permet essentiellement d'élaborer un tableau des chaînes de la manière la plus efficace possible. Sélectionnez l'installation à partir du menu Configuration en appuyant sur les boutons «▼» ou «▲».

Ce menu inclut les éléments suivants:

(\*) Pour Danemark, Suède, Norvège, ou Finlande.

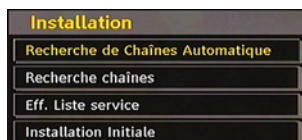

### Balayage de chaîne automatique

Le balayage de chaîne automatique démarre en pressant le bouton «OK» lorsque « Balayage de chaîne automatique » est en surbrillance.

Le message suivant apparaît à l'écran:

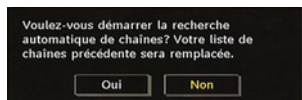

Mettez « Oui » ou « Non » en surbrillance à l'aide des touches «◀» ou «▶», puis appuyez sur «OK» pour confirmer.

Si « oui » a été sélectionné, la recherche automatique démarre.

Sélectionner « Non » annule la recherche automatique.

Une fois la recherche des chaînes numériques terminée, un message vous invitait à rechercher des chaînes analogiques s'affiche à l'écran:

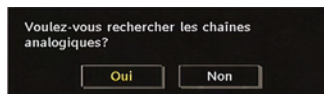

Pressez le bouton «OK» pour rechercher des chaînes analogiques. Le menu suivant apparaît à l'écran pour la recherche des chaînes analogiques:



Sélectionnez votre **Pays**, **Langue** et **Langue de texte** en utilisant les boutons «▼» ou «▲» et «◀» ou «▶». Pressez le bouton «OK» ou **ROUGE** pour continuer. Pour annuler, pressez le bouton **BLEU**. Le menu suivant sera affiché durant le réglage automatique:

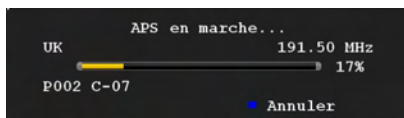

Une fois l'opération APS terminée, le tableau des programmes apparaît à l'écran. Dans le tableau des programmes, vous verrez les numéros et les noms assignés à ces programmes.

### Balayage de chaîne manuel

En balayage de chaîne manuel, le numéro de multiplexage est saisi manuellement et seul ce multiplexage de programmes est utilisé pour la recherche de chaîne. Pour chaque numéro de chaîne valide, le niveau du signal et la qualité du signal sont affichés à l'écran.

Tant en mode manuel qu'automatique, une chaîne quelconque existant dans la base de données n'est pas re-stockée une seconde fois afin d'éviter les duplications redondances de cette chaîne.

### Effacer la liste des chaînes (\*)

(\*) Ce réglage est visible uniquement lorsque l'option de pays est réglée sur Danemark, Suède, Norvège ou Finlande.

Utilisez cette option pour effacer les chaînes mémorisées. Appuyez sur la touche "▼" ou "▲" pour sélectionner l'option Effacer la liste des chaînes, puis appuyez sur OK. L'OSD suivant s'affichera à l'écran :

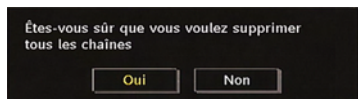

Appuyez sur la touche OK pour sélectionner. Sélectionnez "Oui" en appuyant sur la touche "◀" ou "▶" et appuyez sur OK pour supprimer toutes les chaînes.

### Première installation

Vous pouvez utiliser ce menu pour charger les paramètres par défaut installés dans le récepteur en configuration d'usine.

Pour installer les paramètres d'usine, sélectionnez la rubrique Première installation, puis appuyez sur la touche "OK" pour poursuivre. Il vous sera alors demandé si vous voulez supprimer les réglages ou non. Le fait de sélectionner "Oui" en pressant le bouton "OK" tandis que le "Oui" est placé en surbrillance supprimera le tableau des chaînes existantes.

Il vous sera ensuite demandé de confirmer la suppression de toutes les chaînes et de tous les paramètres:



En sélectionnant Oui et en appuyant sur le bouton "OK", la liste des chaînes existantes sera supprimée. Une fois les paramètres d'usine chargés, le menu « Première installation » s'affichera.

Le menu qui s'affiche pour la sélection de la langue apparaît en premier. En appuyant sur les touches "▼" ou "▲", faites votre choix de langue, et appuyez sur la touche OK pour activer la sélection.

Ensuite, le menu "Première installation" s'affiche à l'écran. En appuyant sur les boutons "◀" ou "▶", sélectionnez le pays que vous voulez et appuyez sur le bouton "OK". (\* Pour les pays de l'UE uniquement).

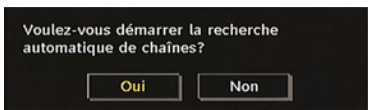

Appuyez sur "OK" pour démarrer l'installation. Une fois la recherche des chaînes numériques terminée, un message vous invitant à rechercher les chaînes analogiques apparaît à l'écran. Ce processus est le même que celui qui a été décrit dans la section Recherche automatique.

## Menu TV analogique

### Menu Image



### Mode

Pour vos besoins de visualisation, vous pouvez régler l'option de Mode liée.

Appuyez sur le bouton "▼" ou "▲" pour sélectionner le Mode. Appuyez sur la touche "◀" ou sur le bouton "▶" pour sélectionner à partir de l'une de ces options: **Cinéma, Dynamique et Naturel.**

### Luminosité/Contraste/Couleur/Définition/Teinte

Appuyez sur les touches "▼" ou "▲" pour sélectionner l'option désirée. Appuyez sur la touche "◀" ou "▶" pour régler le niveau.

*Remarque: L'option Teinte ne peut être visible que lorsque le téléviseur reçoit un signal NTSC.*

### Température de couleur

Appuyez sur le bouton "▼" ou "▲" pour sélectionner Temp. Couleur. Appuyez sur la touche "◀" ou sur le bouton "▶" pour sélectionner à partir de l'une de ces options: Froid, normal et chaud.

**Remarque:**

- Le paramétrage sur l'option **Froid** donne aux couleurs blanches une accentuation légèrement bleue.
- Le réglage sur l'option **Chaud** donne aux couleurs blanches une accentuation légèrement rouge.

• Pour des couleurs normales, sélectionnez l'option **Normal**.

## Réduction du bruit

Si le signal de diffusion est faible et que l'image est bruyante (perturbée), utilisez le réglage de **Réduction de bruit** pour réduire le montant de bruit.

Appuyez sur le bouton "▼" ou "▲" pour sélectionner l'option **Réduction de bruit**. Appuyez sur la touche "◀" ou sur le bouton "▶" pour sélectionner à partir de l'une de ces options: **Faible**, **Moyen**, **Haut** ou **Désactivé**.

## Mode Jeu (en option)

Sélectionnez **Mode Jeu** en appuyant sur la touche "▼" ou "▲". Utilisez le bouton "◀" ou "▶" pour **Activer** ou **Désactiver** le mode Jeu. Lorsque le mode Jeu est réglé sur **Activé**, les réglages du mode jeu, qui sont optimisés pour une meilleure qualité vidéo, seront chargés.

De même, les paramètres Mode image, Contraste, Luminosité, Netteté, Couleur et Température de couleur seront invisibles et désactivés pendant que le mode Jeu est activé.

### Remarque:

Le bouton de sélection du mode Image qui se trouve sur la télécommande n'aura aucune fonction tant que le mode Jeu est activé.

## Zoom image

Sélectionnez **Zoom d'image** en appuyant sur la touche "▼" ou "▲".

Utilisez les boutons "◀" ou "▶" pour changer le zoom de l'image pour **Auto**, **16:9**, **4:3**, **Panoramique**, **14:9**, **Cinéma**, **Sous-titrage** ou **Zoom**.

## Stocker

Appuyez sur le bouton "▼" ou "▲" pour sélectionner l'option **Mémoriser**. Appuyez sur la touche "▶" ou sur le bouton **OK** pour mémoriser les réglages. "**Stocké...**" apparaîtra à l'écran.

## Réinitialisation

Appuyez sur le bouton "▼" ou "▲" pour sélectionner l'option **Réinitialiser**. Pressez les boutons "◀" ou "▶" ou **OK** pour réinitialiser les modes d'image à leurs paramètres d'usine par défaut.

## Menu Audio



## Volume

Appuyez sur le bouton "▼" ou "▲" pour sélectionner le **Volume**. Appuyez sur la touche "◀" ou "▶" pour changer le niveau de volume.

## Égaliseur

Appuyez sur le bouton "▼" ou "▲" pour sélectionner l'**égaliseur**. Appuyez sur la touche "▶" pour afficher le menu de l'égaliseur.



Appuyez sur "◀" ou sur les touches "▶" pour modifier les paramètres. Dans le menu égaliseur, le pré-réglage peut être changé pour **Musique**, **Film**, **Voix**, **Plat**, **Classique** et **Utilisateur**.

Sélectionnez la fréquence désirée en pressant le bouton "▼" ou "▲" et augmentez ou réduisez le gain de fréquence en pressant le bouton "◀" ou "▶".

Appuyez sur la touche "**M**" pour retourner au menu précédent.

**Remarque:** Les réglages du menu *Egaliseur* ne peuvent être modifiés que lorsque le **mode Egaliseur** se trouve à **Utilisateur**.

## Balance

Ce paramètre s'utilise pour accentuer la balance des haut-parleurs gauche ou droit.

Pressez le bouton “▼” ou “▲” pour sélectionner **Balance**. Appuyez sur la touche “◀” ou “▶” pour changer le niveau de balance. Le niveau de balance peut être réglé entre **-32** et **+32**.

### Casque d'écoute

Appuyez sur le bouton “▼” ou “▲” pour sélectionner le **Casque**. Pressez le bouton “▶” pour afficher le menu Casque.

Les options du sous-menu Casque sont décrites ci-dessous:

### Volume

Appuyez sur le bouton “▼” ou “▲” pour sélectionner le **Volume**. Appuyez sur la touche “▶” pour augmenter le niveau de volume. Appuyez sur la touche “◀” pour diminuer le niveau de volume. Le niveau de volume du casque peut être réglé entre 0 et 63.

### Mode de son

Appuyez sur le bouton “▼” ou “▲” pour sélectionner le **Mode Son**. À l'aide du bouton “◀” ou “▶”, vous pouvez sélectionner le mode Mono, Stéréo, Mixte I ou Mixte II, si la chaîne sélectionnée supporte ce mode.

### AVL

La fonction de limitation automatique de volume AVL ajuste le son dans le but d'obtenir un niveau de sortie fixe entre les programmes (par exemple, le niveau de volume des publicités tend à être plus élevé que celui des programmes).

Appuyez sur le bouton “▼” ou “▲” pour sélectionner le mode **AVL**. Appuyez sur la touche “◀” ou “▶” pour **activer** ou **désactiver** cette fonction.

### Stocker

Appuyez sur le bouton “▼” ou “▲” pour sélectionner l'option **Mémoriser**. Appuyez sur la touche “▶” ou sur le bouton **OK** pour mémoriser les réglages. “**Stocké...**” apparaîtra à l'écran.

### Menu fonctionnel



### Minuteur de mise en veille

Appuyez sur le bouton “▼” ou “▲” pour sélectionner le **Minuteur de mise en veille**. Appuyez sur la touche “◀” ou “▶” pour régler le **minuterie sommeil**.

Le minuteur peut être programmé entre **Désactivé** et **120** minutes par intervalle de **10** minutes.

Si le **minuteur de mise en veille** est actif, à la fin du temps sélectionné, la TV passe automatiquement en mode veille.

### Verrouillage parental

Appuyez sur le bouton “▼” ou “▲” pour sélectionner l'option **Verrouillage parental**.

Utilisez le bouton “◀” ou “▶” pour sélectionner l'**activation** ou la **désactivation** du verrouillage parental. Lorsque **Activé** est sélectionné, le téléviseur peut uniquement être contrôlé à l'aide de la télécommande. Dans ce cas, les boutons du panneau de contrôle ne fonctionneront pas.

Ainsi, si l'un de ces boutons est pressé, **Verrouillage parental activé** s'affiche à l'écran lorsque la fenêtre de menu n'est pas visible.

### Langue

Appuyez sur le bouton “▼” ou “▲” pour sélectionner l'option **Langue**. En appuyant sur le bouton “◀” ou “▶”, sélectionnez l'option **Langue**.

### Zoom par défaut

Lorsque le mode Zoom est réglé sur **AUTO**, le téléviseur réglera le mode Zoom conformément au signal de la diffusion. S'il n'existe pas de WSS ou d'information de format d'image, le téléviseur utilisera alors ce réglage. Appuyez sur le bouton “▼” ou “▲” pour sélectionner l'option **Zoom par défaut**. Vous pouvez régler l'option **Zoom par défaut** à **Panoramique**, **16:9**, **4:3** ou **14:9** en appuyant sur la touche “◀” ou “▶”.

### Fond bleu

Si le signal est faible ou absent, le téléviseur passera automatiquement à un écran bleu. Pour activer ceci, paramétrez **Fond bleu** sur **Activé**.

En appuyant sur “▼” ou “▲”, sélectionnez l'option **Fond bleu**. Appuyez sur la touche “◀” ou “▶” pour **activer** ou **désactiver** cette fonction.

### Arrière-plan du menu

Pressez le bouton “▼” ou “▲” pour sélectionner l'option **Arrière-plan du menu**. Vous pouvez régler le niveau du fond du menu en appuyant sur la touche “◀” ou “▶”.

### Rétroéclairage

Ce paramètre contrôle le niveau de rétroéclairage. Sélectionnez **Lumière de fond** en appuyant sur la touche “▼” ou “▲”. Pressez le bouton “◀” ou “▶” pour

réglér le **Rétroéclairage** sur **Auto, Moyen, Maximum** ou **Minimum**.

## Temporisation du menu

Afin de régler une temporisation spécifique pour les écrans de menu, fixez une valeur pour cette option.

Appuyez sur le bouton "▼" ou "▲" pour sélectionner l'option **Temporisation du menu**. Utilisez le bouton "◀" ou "▶" pour régler Temporisation du menu sur **15 sec, 30 sec** ou **60 sec**.

## Langue télétexte

Appuyez sur le bouton "▼" ou "▲" pour sélectionner la **Langue du télétexte**. Appuyez sur la touche "◀" ou "▶" pour régler la **Langue du télétexte** sur **Ouest, Est, Turc/Gre, Cyrillique, Arabe** ou **Perse**.

## HDMI PC Full Mode (en option)

Si vous voulez afficher l'écran du PC en mode HDMI grâce à une connexion externe, l'option HDMI PC FULL MODE doit être activée pour ajuster correctement le rapport d'aspect de l'écran. Cet élément peut être inactif dans certaines résolutions.

**Remarque:** Si vous raccordez un appareil HDMI et faites basculer le téléviseur en mode HDMI, cette option sera visible (à l'exception de la résolution 1080i/1080P).

## Mode complet (en option)

Si vous raccordez un appareil en vous servant des prises HDMI ou YPbPr, et définissez les résolutions 1080i/1080P, la rubrique Mode plein sera visible. En mode Plein écran, vous pouvez choisir l'option 1 :1 ou Normal à l'aide de "◀" ou "▶". Si vous sélectionnez 1 :1, l'aspect de l'écran sera ajusté correctement. Si vous choisissez Normal ; le format de l'écran peut s'agrandir.

## Sortie Ext

Appuyez sur le bouton "▼" ou "▲" pour sélectionner l'option Sortie Ext. Utilisez le bouton "◀" ou "▶" pour régler la sortie Ext sur **Activé** ou **Désactivé**.

**Remarque:**

Pour copier depuis un DVD ou un magnétoscope, vous devez choisir la source désirée à partir du menu **Source** et faire passer « **Activé** » à « **Sortie EXT** » à partir du menu **fonctionnel**.

La **Sortie Ext** doit être activée afin d'utiliser la fonction des **minuteurs** en mode **DTV**.

## Menu d'installation



## Programme

Appuyez sur le bouton "▼" ou "▲" pour sélectionner le Programme. Utilisez le bouton "◀" ou "▶" pour sélectionner le numéro du programme. Vous pouvez également saisir un numéro en utilisant les boutons numériques sur la télécommande. Il existe 200 stockages de programme entre 0 et 199.

## Bande

La bande C ou S peut être sélectionnée, en pressant les boutons "◀" ou "▶" pour régler la bande.

## Chaîne

Pour changer de chaîne, vous pouvez appuyer sur la touche "◀" ou "▶" ou sur les boutons numériques.

## Codage couleur

Appuyez sur le bouton "▼" ou "▲" pour sélectionner Système de Couleur. Utilisez le bouton "◀" ou "▶" pour faire passer le système de couleur à **PAL, PAL 60, SECAM** ou **AUTO**.

## Système sonore

Appuyez sur le bouton "▼" ou "▲" pour sélectionner le système Sonore. Pressez le bouton "◀" ou "▶" pour changer le système sonore pour **BG,DK, I, L** ou **L'**.

## Réglage de précision

Appuyez sur le bouton "▼" ou "▲" pour sélectionner l'option Réglage de précision. Pressez le bouton "◀" ou "▶" pour modifier le réglage.

## Recherche

Appuyez sur le bouton "▼" ou "▲" pour sélectionner Recherche. Utilisez le bouton "◀" ou "▶" pour démarrer la recherche de programme. Vous pouvez également saisir la fréquence désirée en utilisant les boutons numériques lorsque Recherche est en surbrillance.



## Mémoriser

Appuyez sur le bouton “▼” ou “▲” pour sélectionner l’option Mémoriser. Appuyez sur la touche “▶” ou sur le bouton **OK** pour mémoriser les réglages. “Stocké...” apparaîtra à l’écran.

## Menu d’installation dans des modes AV

L’écran suivant apparaît dans le menu d’installation lorsque le téléviseur est dans des modes AV. Remarquez que des options limitées sont disponibles. Activer le mode TV pour visualiser la version complète du menu **Installation**.



## Codage couleur

Appuyez sur le bouton “▼” ou “▲” pour sélectionner **Système de Couleur**. Utilisez le bouton “◀” ou “▶” pour faire passer le système de couleur à **PAL**, **SECAM**, **PAL60**, **AUTO**, **NTSC 4,43** ou **NTSC 3,58**.

## Stocker

Appuyez sur le bouton “▼” ou “▲” pour sélectionner l’option **Mémoriser Programme**. Appuyez sur la touche “▶” ou sur le bouton **OK** pour mémoriser les réglages. “Stocké...” apparaîtra à l’écran.

## Tableau des programmes

Sélectionnez **Tableau des Programmes** en pressant le bouton “▼” ou “▲”. Appuyez sur “▶” pour afficher le Tableau des Programmes:



En déplaçant le curseur dans quatre directions, vous pouvez atteindre 20 programmes sur la même page. Vous pouvez défiler les pages vers le haut ou vers le bas en appuyant sur les touches de navigation pour voir tous les programmes en mode TV (à l’exception des modes AV). Par l’action du curseur, la sélection du programme est faite automatiquement.

## Nom

Pour changer le nom d’un programme, sélectionnez le programme et appuyez sur le bouton **ROUGE**.

La première lettre du nom sélectionné sera placée en surbrillance. Appuyez sur le bouton “▼” ou “▲” pour changer cette lettre et sur le bouton “◀” ou “▶” pour sélectionner les autres lettres. En pressant le bouton **ROUGE**, vous pouvez stocker le nom.

## Déplacer

Sélectionnez le programme que vous voulez déplacer avec les touches directionnelles. Appuyez sur la touche **VERTE**. À l’aide des touches de navigation, déplacez le programme sélectionné à l’emplacement de votre choix et appuyez à nouveau sur le bouton **VERT**.

## Supprimer

Pour supprimer un programme, pressez le bouton **JAUNE**. Presser à nouveau le bouton **JAUNE** efface le programme sélectionné de la liste de programmes, et les programmes suivants remontent d’une ligne.

## Système d’auto-programmation APS

Quand vous pressez la touche **BLEUE** pour démarrer le réglage automatique, le Menu du **Système d’auto-programmation APS** apparaît à l’écran:



Appuyez sur la touche “▼” ou “▲” pour sélectionner votre pays. Si vous voulez quitter la fonction A.P.S., pressez le bouton **BLEUE**.

Quand vous appuyez sur la touche **OK** ou **ROUGE** pour lancer la recherche automatique, tous les programmes mémorisés seront effacés et le téléviseur recherchera les chaînes disponibles. Durant la recherche, l’écran OSD suivant sera affiché:

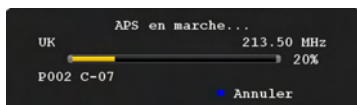

À chaque fois que vous Pressez le bouton **BLEU**, la fonction APS s'arrête et le tableau des programmes apparaît à l'écran.

Si vous patientez jusqu'à la fin de l'APS, la liste des chaînes s'affichera avec les programmes trouvés et repérés.

## Menu Source

Sélectionnez la sixième icône en appuyant sur la touche "▼" ou "▲". Appuyez sur la touche "▶" ou sur "OK". Le menu source apparaît à l'écran:

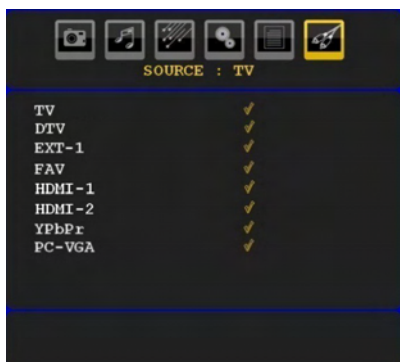

Dans le menu source, sélectionnez une source en appuyant sur le bouton "▼" ou "▲" et basculez à ce mode en appuyant sur la touche "▶". Les options de source sont; **TV, DTV, EXT-1, FAV, HDMI-1, HDMI-2, YPbPr et PC-VGA.**

*Remarque: Une fois que vous avez branché des systèmes en option à votre télé, vous devez sélectionner l'entrée requise pour visualiser les images à partir de cette source.*

## Système de menu du mode PC

Se reporter à la section "**Connexion du téléviseur LCD à un PC**" pour brancher un PC au téléviseur.

Pour basculer vers la source **PC**, appuyez sur la touche "**AV**" de votre télécommande et sélectionnez l'entrée PC. Vous pouvez également utiliser le menu «**Source**» pour passer en mode **PC**.

*Notez que les paramètres de menu en mode PC sont disponibles seulement quand le TV est en source PC.*

## Menu de position PC

Sélectionnez la première icône en pressant le bouton "◀" ou "▶". Le menu **Position PC** apparaît à l'écran:

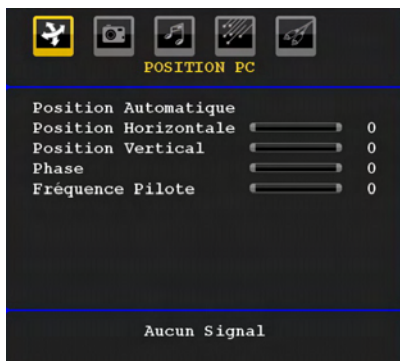

## Position automatique

Si vous changez l'image horizontalement ou verticalement en une position indésirable, utilisez cet élément pour remettre l'image à la bonne place automatiquement. Ce réglage optimise donc de manière automatique l'affichage.

Sélectionnez Position Automatique en utilisant les boutons "▼" ou "▲". Appuyez sur le bouton "OK" ou "◀", "▶".

**Avertissement:** Veuillez vous assurer que le réglage automatique s'effectue avec une image plein écran pour assurer de meilleurs résultats.

## Position H (Horizontale)

Cette rubrique change l'image horizontalement vers le côté droit ou gauche de l'écran.

Sélectionnez la rubrique **Position H** en utilisant la touche "▼" ou "▲". Utilisez le bouton "◀" ou "▶" pour régler la valeur.

## Position V (Verticale)

Cet élément déplace l'image verticalement vers le haut ou le bas de l'écran.

Sélectionnez la rubrique **Position V** en utilisant la touche "▼" ou "▲". Utilisez le bouton "◀" ou "▶" pour régler la valeur.

## Phase

Selon la résolution et la fréquence de balayage que vous saisissez pour le téléviseur, vous pouvez voir une image voilée ou bruitée à l'écran. Dans un tel cas vous pouvez utiliser cet élément pour obtenir une image claire par essais et erreurs.

Sélectionnez l'option **Phase** en utilisant les boutons "▼" ou "▲". Utilisez le bouton "◀" ou "▶" pour régler la valeur.

## Fréquence pilote

Les réglages de la fréquence pilote corrigent les interférences qui apparaissent comme des lignes verticales dans l'image pour des présentations telles

que des feuilles de calcul ou des paragraphes ou des textes dans des polices plus petites.

Sélectionnez l'option **Fréquence pilote** en utilisant les boutons "▼" ou "▲". Utilisez le bouton "◀" ou "▶" pour régler la valeur.

## Menu image PC

Pour ajuster les éléments de l'image du PC, procédez comme suit:

Appuyez sur "◀" ou "▶" pour sélectionner la deuxième icône. Le menu image PC apparaît à l'écran.

Les réglages du **contraste**, de la **luminosité**, de la **couleur** et de la **température de couleur** dans ce menu sont les mêmes que les réglages dans le menu image TV du Système de Menu « TV analogique ».

**Remarque:** Si vous réglez la température de couleur sur Utilisateur, vous pouvez définir les paramètres R, V, B manuellement.

Les options **Son**, **Fonction** et **Source** sont identiques à celles expliquées dans le système de menu du téléviseur analogique.

## Affichage des informations TV

Les informations relatives au **numéro du programme**, **nom du programme**, **indicateur de son** et **mode zoom** sont affichées à l'écran quand un nouveau programme est saisi ou lorsque le bouton "INFO" est pressé.

## Fonction Muet

Pressez le bouton "⊗" pour désactiver le son. L'indicateur muet s'affiche dans la partie supérieure de l'écran.

Pour annuler la coupure du son, il existe deux alternatives ; la première est de presser le bouton "⊗" et la seconde est d'augmenter le niveau de volume.

## Sélection du mode image

En pressant le bouton **PP**, vous pouvez modifier les paramètres du **Mode Image** selon vos besoins. Les options disponibles sont Dynamique, Naturel, et Cinéma.

**Remarque:** Le mode zoom ne peut pas être changé en mode PC.

## Arrêt sur image

Vous pouvez bloquer une image à l'écran en pressant le bouton "OK" sur la télécommande. Pressez le bouton "OK" pour un arrêt sur l'image. Pressez à nouveau pour quitter le mode d'arrêt sur image.

**Remarque:** Cette option ne sera pas disponible en mode PC et le film ne pourra être vu à partir de la source DVI.

## Modes Zoom

Vous pouvez modifier le format de l'image (la taille de l'image) du téléviseur pour afficher l'image dans des modes zoom différents.

Appuyez sur la touche "⊞/WIDE" pour modifier directement le mode zoom.

Les modes zoom disponibles sont listés ci-dessous.

**Remarque:**

En mode **YPbPr** et **HDMI**, résolutions 720p-1080i, seul le mode 16:9 est disponible.

Le mode zoom ne peut pas être changé en mode PC.

### Auto

Lorsqu'un signal **WSS (Signalisation d'écran large)** qui indique le format de l'image, est inclus dans le signal de l'émission ou dans le signal d'un périphérique externe, la TV change automatiquement le mode **ZOOM** selon le signal **WSS**.

- Lorsque le mode **AUTO** ne fonctionne pas correctement à cause de la mauvaise qualité du signal **WSS**, ou lorsque vous voulez changer le mode **ZOOM**, changez manuellement pour un autre **ZOOM**.

### 16:9

Ceci étend uniformément les côtés gauche et droit d'une image normale (format d'image 4 :3) pour remplir l'écran de Télévision.

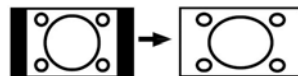

- Pour les images de format 16 :9 qui ont été pressées en une image normale (format d'image 4 :3), utilisez le mode **16:9** pour restaurer l'image à sa forme originale.

### 4:3

Utilisé pour visualiser une image normale (format d'image 4:3) puisqu'il s'agit ici de sa taille originale.



### Panoramique

Ceci étend les côtés gauche et droit d'une image normale (format d'image 4 :3) pour remplir l'écran, sans que l'image apparaisse dénaturée. Les parties supérieure et inférieure de l'image sont légèrement coupées.





## 14:9

Ceci agrandit l'image large (format d'image 14:9) vers les limites supérieure et inférieure de l'écran.



## Cinéma

Ceci agrandit l'image large (format d'image 16:9) à l'écran entier.

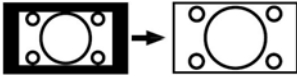

## Sous-titrage

Ceci agrandit l'image large (format d'image 16:9) avec sous-titrage vers l'écran entier.



## Zoom

Cette option augmente le zoom de l'image. Remarque : Vous pouvez passer à l'option Ecran Haut ou Bas en appuyant sur les touches "▼" / "▲" tandis que Zoom d'images est sélectionné ainsi qu'il suit: Panoramique, 14:9, Cinéma ou Sous-titres.

## “” Agrandir

Presser une fois pour élargir la moitié supérieure de la page, appuyez à nouveau pour élargir la moitié inférieure de la page. Pressez à nouveau pour retourner à la taille normale.

## “” Mélanger

Place l'écran télétexte par-dessus le programme.

## “” Garder

Garde une page de texte selon convenance. Pressez à nouveau pour reprendre.

## P+ / P- et numéros de (0 à 9)

Pressez pour sélectionner une page.

**Remarque:** La plupart des stations TV utilisent le code 100 pour leurs pages d'index.

## Actualiser (Update)

Si la page de télétexte sélectionnée ne s'affiche pas immédiatement, appuyez sur le bouton “” (Activer) pour que le programme TV s'affiche à l'écran.

Le numéro de la page du télétexte apparaîtra dans le coin supérieur gauche de l'écran quand une page sélectionnée est trouvée. Pressez le bouton “” (Activer) pour voir la page du télétexte sélectionnée.

## Boutons colorés

### (ROUGE/VERT/JAUNE/BLEU)

Votre TV supporte à la fois les systèmes **FASTTEXT** et **TOP text**. Lorsque ces systèmes sont disponibles, les pages sont divisées en groupes ou en sujets.

Lorsque le système **FASTTEXT** est disponible, certaines sections d'une page de télétexte prennent un code de couleur et peuvent être sélectionnées en pressant les boutons colorés. Pressez un bouton de couleur qui correspond à vos besoins. Les textes colorés apparaîtront, indiquant quels boutons colorés utiliser lorsque la transmission **TOP text** est présente. Pressez les commandes **P** - ou **P +** sollicite respectivement la page suivante ou précédente.

## Télétexte

Le système télétexte transmet des informations à l'instar du journal télévisé,

du sport, ainsi que de la météo. Remarquez que le signal diminue, par exemple dans des climats modestes, certaines erreurs de texte peuvent apparaître ou le mode de télétexte peut être annulé.

**Les boutons de fonction télétexte sont listés ci-dessous:**

### “” Télétexte active-Désactivé/Mode PAT

Active le mode Télétexte lorsqu'il est appuyé une fois. Lorsque vous appuyez sur cette touche une nouvelle fois, l'écran est divisé en deux fenêtres, l'une affichant le télétexte et l'autre la chaîne actuelle. En appuyant à nouveau, vous quittez le mode Télétexte.

### “” Index

Sélectionne la page d'index télétexte.

### “” Pages / Heure de signaux d'affichage

Sélectionne les pages de signaux d'affichage quand le télétexte est activé.

### “” Révéler

Révèle les informations cachées (par ex. solutions de jeux).

## Conseils

### Persistence d'image

Veillez noter qu'une incrustation peut se produire en affichant une image persistante. La persistance d'image d'une TV LCD peut disparaître dans un bref délai. Essayer d'éteindre la TV durant quelque temps. Pour éviter ceci, ne laissez pas l'écran en image fixe pour des périodes prolongées.

### Pas d'alimentation

Si votre téléviseur n'est pas alimenté, veuillez vérifier le câble d'alimentation principal et le branchement du câble d'alimentation à la prise secteur.

### Mauvaise image

Avez-vous sélectionné le système de TV approprié ? Est-ce que votre téléviseur ou votre antenne sont très proches d'un appareil audio qui n'est pas branché à la terre ou d'une lumière au néon ?

Des montagnes ou de hauts bâtiments peuvent être à l'origine des images doubles et des images fantômes. Parfois, vous pouvez améliorer la qualité de l'image en changeant la direction de l'antenne. Est-ce que l'image ou le télétexte sont méconnaissables ? Vérifiez si vous avez introduit la fréquence correcte. Veuillez régler à nouveau les chaînes. La qualité d'image peut se dégrader lorsque deux périphériques sont connectés à la TV en même temps. Dans un tel cas, déconnectez l'un des périphériques.

### Pas d'image

Est-ce que l'antenne est correctement branchée ? Est-ce que les prises sont correctement branchées à la prise d'antenne ? Est-ce que le câble d'antenne est endommagé ? Les fiches appropriées sont-elles utilisées pour brancher l'antenne ? En cas d'incertitudes, veuillez contacter votre fournisseur.

Aucune image signifie que votre téléviseur ne reçoit aucune transmission. Avez-vous appuyé sur les boutons appropriés de la télécommande ? Essayez une nouvelle fois. Assurez-vous également que la bonne source d'entrée a été sélectionnée.

### Son

Vous ne pouvez entendre aucun son. Avez-vous coupé le son en appuyant sur le bouton "X" ?

Le son sort d'un seul haut-parleur. Est-ce que la balance est à l'extrémité d'une direction ? Consultez le menu Son.

### Télécommande

Votre téléviseur ne répond pas à la télécommande. Peut-être que les piles sont épuisées. Si tel est le cas, vous pouvez utiliser les boutons qui se trouvent au bas du téléviseur.

## Sources d'entrée

Si vous ne pouvez sélectionner aucune source d'entrée, il est possible qu'aucun périphérique ne soit connecté.

Vérifiez les câbles AV et les branchements si vous avez essayé de brancher un appareil.

## Appendice A : Modes d'affichage typiques de l'entrée PC

L'écran dispose d'une résolution maximale de 1600 X 1200. Le tableau suivant illustre certains modes d'affichage vidéo typiques.

Votre TV peut ne pas supporter différentes résolutions. Les modes de résolution supportés sont listés ci-dessous.

Si vous faites passer votre PC à un mode non pris en charge, un message d'avertissement apparaît à l'écran.

Index	Résolution		Fréquence		Norme
	Hor	Ver	Ver (Hz)	Hor (KHz)	
1	640	480	60	31.5	VESA
2	640	480	72	37.9	VESA
3	640	480	75	37.5	VESA
4	800	600	56	35.2	VESA
5	800	600	60	37.9	VESA
6	800	600	70	43.8	
7	800	600	72	48.1	VESA
8	800	600	75	46.9	VESA
9	832	624	75	49.7	MAC
10	1024	768	60	48.4	VESA
11	1024	768	70	56.5	VESA
12	1024	768	72	57.7	
13	1024	768	75	60.0	
14	1152	864	70	64.2	VESA
15	1152	864	75	67.5	VESA
16	1152	870	75	68.9	MAC
17	1280	768	60	47.7	VESA
18	1360	768	60	47.7	
19	1280	960	60	60.0	VESA
20	1280	1024	60	64.0	VESA
21	1280	1024	75	80.0	VESA
22	1600	1200	60	75.0	VESA

## Appendice B : Compatibilité du signal AV et HDMI (types de signal d'entrée)

Source	Signaux supportés		Disponible
EXT-1 (SCART)	PAL 50/60		O
	NTSC 60		O
	RGB 50		O
	RGB 60		O
FAV	PAL 50/60		O
	NTSC 60		O
YPbPr	480I	60Hz	O
	480P	60Hz	O
	576I	50Hz	O
	576P	50Hz	O
	720P	50Hz	O
	720P	60Hz	O
	1080I	50Hz	O
	1080I	60Hz	O
	1080P	50Hz	O
	1080P	60Hz	O
HDMI1 HDMI2	480I	60Hz	O
	480P	60Hz	O
	576I	50Hz	O
	576P	50Hz	O
	720P	50Hz	O
	720P	60Hz	O
	1080I	50Hz	O
	1080I	60Hz	O
	1080P	24Hz	O
	1080P	25Hz	O
	1080P	30HZ	O
	1080P	50HZ	O
	1080P	60HZ	O

(X: Non disponible, O: Disponible)

**Remarque:** Dans certains cas, un signal sur l'écran de la TV LCD peut ne pas s'afficher correctement. Le problème peut être une incompatibilité avec les normes de l'équipement source (DVD, décodeur, etc.). Si vous rencontrez un tel problème, veuillez contacter votre fournisseur et le fabricant de l'appareil source.

## Caractéristiques techniques

### TÉLÉDIFFUSION

PAL/SECAM B/G D/K K' I/I' L/L'

### RÉCEPTION DE CANAUX

VHF (BANDE I/III)

UHF (BANDE U)

HYPERBANDE

<b>Réception numérique</b>	APPAREIL MHEG-5 conforme à l'ISO / IEC 13522-5 UK engine Profile 1	Pour le RU
	Support conforme à l'ISO/IEC 135818-6 et au profil UK DTT	
	Gamme de fréquence: 474-850 MHz pour les modèles du RU	
	170-862 MHz pour les modèles de l'UE.	
	Normes de transmission: DVB-T. MPEG-2	
	Démodulation: COFDM avec mode 2K/8K FFT	
	FEC: tous les modes DVB	
	Vidéo: MP@ML, PAL, 4:3/16:9	
Audio: MPEG Layer I&II 32/44.148kHz.		

### NOMBRE DE CANAUX PRÉRÉGLÉS

200

### INDICATEUR DE CHAÎNE

Affichage à l'écran

### ENTRÉE D'ANTENNE RF (radio)

75 Ohms (Non équilibré)

### TENSION D'EXPLOITATION

220-240V secteur, 50 Hz.

### AUDIO

Allemand+Nicam Stéréo

### PUISSANCE DE SORTIE AUDIO ( $W_{RMS.}$ ) (10% THD)

2 x 6

### CONSOMMATION ÉLECTRIQUE (W)

150 W (max)

< 1 W (Veille)

### PANNEAU

Ecran large 32" pouces

### DIMENSIONS (mm)

PxLxH (Avec pied):

212 x 776 x 567

Poids (en Kg):

12,3

PxLxH (Sans pied):

94 x 776 x 524

Poids (en Kg):

11,6

**Tech Line**

**ISTRUZIONI PER L'USO**

**TL-32LC882**

**LCD TELEVISORE A COLORI**

# Indice

Accessori.....	2	Sistema Menu TV analogica.....	19
Caratteristiche.....	2	Menu Immagine.....	19
Introduzione.....	2	Menu Suono.....	20
Preparazione.....	2	Menu Funzioni.....	20
Misure di sicurezza.....	2	Menu Installazione.....	22
Alimentazione.....	2	Menu Fonte.....	23
Cavo di alimentazione.....	2	Sistema menu modalità PC.....	23
Umidità e acqua.....	3	Menu Posizione PC.....	23
Pulizia.....	3	Visualizzazione delle informazioni TV.....	24
Calore e fiamme.....	3	Funzione Muto.....	24
Fulmini.....	3	Scelta modalità Immagine.....	24
Pezzi di ricambio.....	3	Blocco immagine.....	24
Assistenza.....	3	Modalità Zoom.....	24
Smaltimento rifiuti.....	3	Auto.....	25
Informazioni per gli utenti sullo smaltimento di dispositivi e batterie usati.....	3	16:9.....	25
Scollegamento del dispositivo.....	3	4:3.....	25
Volume cuffie.....	3	Panoramico.....	25
Installazione.....	3	14:9.....	25
Schermo LCD.....	3	Cinema.....	25
Avvertenza.....	3	Sottotitoli.....	25
Istruzioni di sicurezza per il funzionamento del dispositivo.....	4	Zoom.....	25
Panoramica del telecomando.....	5	Televideo.....	25
TV LCD e tasti funzione.....	6	Indicazioni.....	26
Panoramica delle connessioni – Connettori posti sul retro.....	6	Persistenza dell'immagine.....	26
Panoramica delle connessioni – Connettori laterali.....	7	Nessuna accensione.....	26
Collegamento alimentazione.....	7	Immagine di scarsa qualità.....	26
Collegamento antenna.....	7	Nessuna immagine.....	26
Collegamento della TV LCD al PC.....	8	Suono.....	26
Collegamento di un lettore DVD.....	8	Telecomando.....	26
Uso dei connettori AV laterali.....	9	Fonti ingresso.....	26
Collegamento di altri dispositivi via Scart.....	9	Appendice A: Modalità tipica monitor - ingresso PC.....	27
Inserimento delle batterie nel telecomando.....	9	Appendice B: Compatibilità segnali AV e HDMI (tipi di segnali in ingresso).....	28
Accensione/spegnimento della TV.....	9	Specifiche.....	29
Per accendere la TV.....	9		
Per spegnere la TV.....	9		
Scelta ingresso.....	10		
Operazioni di base.....	10		
Funzionamento con i tasti della TV.....	10		
Funzionamento con telecomando.....	10		
Impostazioni Iniziali.....	10		
Funzionamento generale.....	11		
Guida programmazione elettronica (EPG).....	11		
Visualizzazione dei sottotitoli.....	12		
Televideo digitale (** solo per il Regno Unito) ..	12		
Televideo analogico.....	12		
Schermo panoramico.....	12		
Sistema Menu IDTV.....	12		
Elenco canali.....	12		
Timer.....	14		
Accesso condizionato.....	14		
Impostazione TV.....	15		
Impostazione.....	15		



## Accessori



## Caratteristiche

- TV LCD a colori telecomandata.
- TV digitale pienamente integrata (DVB-T).
- Connettori HDMI per video e audio digitali. Questo collegamento è progettato anche per accettare i segnali ad alta definizione.
- 200 programmi da VHF, UHF (analogico).
- 500 programmi per la modalità digitale (IDTV).
- Sistema menu OSD.
- Presa scart per dispositivi esterni (video, videogiochi, set audio, ecc.).
- Sistema stereo.
- Televideo, fasttext, TOP text.
- Collegamento cuffia.
- Sistema programmazione automatica.
- Sintonizzazione manuale avanti e indietro.
- Timer spegnimento.
- Blocco bambini.
- Audio in modalità muto automatica in assenza di trasmissione.
- Riproduzione NTSC.
- AVL - (Automatic Volume Limiting - Limitazione automatica del volume).
- Quando non si trova alcun segnale valido, dopo 5 minuti la TV passa automaticamente alla modalit.
- PLL (Ricerca frequenza).
- Ingresso PC.
- Plug&Play per Windows 98, ME, 2000, XP, Vista.
- Modalità Giochi (opzionale).

## Introduzione

Grazie per aver scelto questo prodotto. Questo manuale intende essere una guida per il corretto funzionamento della TV. Prima di far funzionare la TV si prega di leggerlo completamente.



Tenere questo manuale in un luogo sicuro per futuro riferimento.

**Questo prodotto è progettato per un uso privato.**

## Preparazione

Per la ventilazione, lasciare uno spazio di almeno 10 cm tutto attorno all'apparecchio. Per evitare danni e situazioni di pericolo, non collocare alcun oggetto sull'apparecchio.

Usare l'apparecchio in climi temperati.

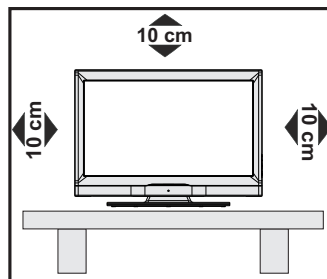

## Misure di sicurezza

**Leggere attentamente le seguenti precauzioni di sicurezza.**

### Alimentazione

La TV funziona con una tensione di rete di 220-240 V AC, 50 Hz. Assicurarsi di selezionare la tensione corretta.

### Cavo di alimentazione

Non mettere l'apparecchio, un mobile, ecc., sul cavo di alimentazione (il cavo di rete), né schiacciare il cavo. Afferrare il cavo di alimentazione dalla spina. Non staccare la presa tirando il cavo e non toccare mai il cavo di alimentazione con le mani bagnate, perché che questo potrebbe provocare un corto circuito o shock elettrico. Non fare mai un nodo nel cavo né legarlo con altri cavi. Il cavo di alimentazione deve essere instradato in modo tale da non essere calpestato. Un cavo di alimentazione danneggiato può causare incendi o provocare scosse elettriche. Quando è danneggiato e deve essere sostituito, questo va fatto da personale qualificato.

## Umidità e acqua

Non usare questo dispositivo in luoghi umidi e bagnati (evitare la stanza da bagno, il lavello della cucina e le vicinanze della lavatrice). Non esporre questo dispositivo alla pioggia o all'acqua, perché ciò può essere pericoloso, e non posare oggetti pieni di liquido, come vasi di fiori, su di esso. Evitare spruzzi e gocce d'acqua.



Se un qualunque oggetto solido o liquido cade nel mobile, scollegare la TV e farla controllare da personale qualificato prima di farla funzionare ulteriormente.

## Pulizia

Prima di pulire, staccare la TV dalla presa a parete. Non usare detergenti liquidi o spray. Usare un panno morbido e asciutto.



## Ventilazione

Le fessure e le aperture sulla TV sono destinate alla ventilazione e ad assicurare un funzionamento affidabile. Per evitare il surriscaldamento, queste aperture non devono essere bloccate o coperte in alcun modo.

## Calore e fiamme

L'apparecchio non deve essere collocato accanto a fiamme libere o fonti di calore intenso, come una stufa elettrica. Assicurarsi che nessuna fonte di fiamma viva, come candele accese, sia posta sulla TV. Le batterie non devono essere esposte a calore eccessivo, come luce solare, fuoco o simili.



## Fulmini

In caso di temporali e fulmini o quando si va in vacanza, scollegare il cavo di alimentazione dalla presa di corrente a parete.



## Pezzi di ricambio

Quando sono richiesti dei pezzi di ricambio, assicurarsi che il tecnico del servizio abbia usato i pezzi di ricambio che sono specificati dal produttore o abbiano le stesse caratteristiche dell'originale. Le sostituzioni non autorizzate possono causare incendi, scosse elettriche o altri rischi.

## Assistenza

Per l'assistenza, si prega di rivolgersi al personale specializzato. Non togliere da soli il coperchio per evitare di esporsi a scosse elettriche.



## Smaltimento rifiuti

Istruzioni per lo smaltimento dei rifiuti:

- La confezione e i materiali di imballaggio sono riciclabili e devono essere riciclati. I materiali di imballaggio, come la pellicola di rivestimento, devono essere tenuti fuori dalla portata dei bambini.
- Le batterie, comprese quelle senza metalli pesanti, non devono essere smaltite insieme ai rifiuti domestici. Smaltire le batterie usate in modo rispettoso dell'ambiente. Informarsi sulle normative in vigore nella propria zona.
- La lampadina fluorescente a catodo freddo del PANNELLO LCD contiene una piccola quantità di mercurio; seguire le ordinanze e i regolamenti locali per lo smaltimento.

## Informazioni per gli utenti sullo smaltimento di dispositivi e batterie usati

[solo Unione Europea]

Questi simboli indicano che l'apparecchiatura non deve essere smaltita insieme ai normali rifiuti domestici. Se si desidera procedere allo smaltimento del prodotto o della batteria, cercare i sistemi o le strutture di raccolta disponibili per garantirne un opportuno riciclo.

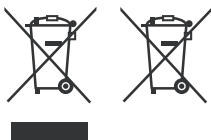

Per maggiori informazioni contattare le autorità locali o il rivenditore presso cui è stato acquistato il prodotto.

## Scollegamento del dispositivo

La spina di rete si usa per scollegare la TV dalla rete elettrica e deve quindi rimanere facilmente raggiungibile.

## Volume cuffie

Il volume audio in eccesso da auricolari e cuffie può causare la perdita dell'udito.



## Installazione

Per prevenire danni fisici, durante il montaggio a parete del dispositivo (se l'opzione è disponibile) procedere a fissare l'apparecchio saldamente, in accordo alle istruzioni di installazione).

## Schermo LCD

Il pannello LCD è un prodotto di alta tecnologia con circa un milione di transistor a pellicola sottile che forniscono precisi dettagli dell'immagine. Di tanto in tanto, alcuni pixel non attivi possono comparire sullo schermo in forma di punti fissi blu, verdi o rossi. Notare che questo non ha conseguenze sul funzionamento del prodotto.

## Avvertenza

Non lasciare la TV in standby o in funzione quando si esce da casa.

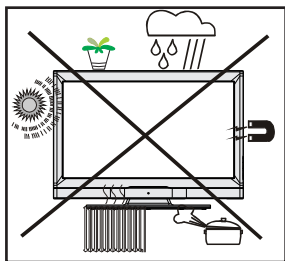

## Istruzioni di sicurezza per il funzionamento del dispositivo

Se le immagini fisse sono visualizzate per un periodo superiore a 2 ore in modo continuo, potrebbe succedere che il bordo esterno delle immagini visualizzate troppo a lungo resti visibile sullo schermo, cioè un 'afterimage' permanente resta sullo schermo.

Lo stesso si applica, se il periodo supera le 2 ore

- uno sfondo non modificato
- loghi, videogiochi, immagine del computer, televideo
- un formato non a schermo pieno (per esempio, formato 4:3), viene visualizzato.

Nota:

Il dispositivo non è predisposto per la resa a lungo termine o la replica delle

immagini fisse, tra cui loghi, videogiochi, immagine del computer, televideo e un formato non a schermo pieno.

Attraverso la resa o la replica di immagini fisse, loghi, videogiochi, immagine del computer, televideo e un formato non a schermo pieno, l' 'afterimage' permanente non può essere eliminata. Questo non è un errore operativo e la garanzia in questo caso non è valida.

## Panoramica del telecomando

1. Standby
2. Giallo (Menu funzioni) / Lingua Corrente (in modalità DTV) (\*)
3. Blu (Menu installazione)
4. Programma precedente
5. Cursore verso l'alto
6. Cursore verso destra
7. Cursore giù
8. TV / TV Digitale
9. Mono/stereo - Dual I-II
10. Programma su / Pagina giù (in modalità DTV) / Programma giù / Pagina su (in modalità DTV)
11. Tasti numerici
12. Esci (nel modo di DTV)
13. Espandi (in modalità Televideo)
14. Aggiornamento (in modo TXT) / Nessuna funzione
15. Pagina Indice / Guida (nel modo di DTV)
16. Rivela (nel modo di TXT) /Commutazione da TV a PC
17. Verde (Menu immagine)
18. Rosso (Menu Suono)
19. Menu
20. OK / Seleziona
21. Cursore a sinistra
22. AV / Fonte
23. Info
24. Volume alto/basso
25. Muto
26. Selezione modalità immagine
27. Ora/ Sottotitoli On-Off (in modalità DTV) (\*\*)
28. Televideo / PAT mode
29. Mix (in modo TXT) / Nessuna funzione
30. Espandi (in modalità Televideo) / Dimensioni immagine

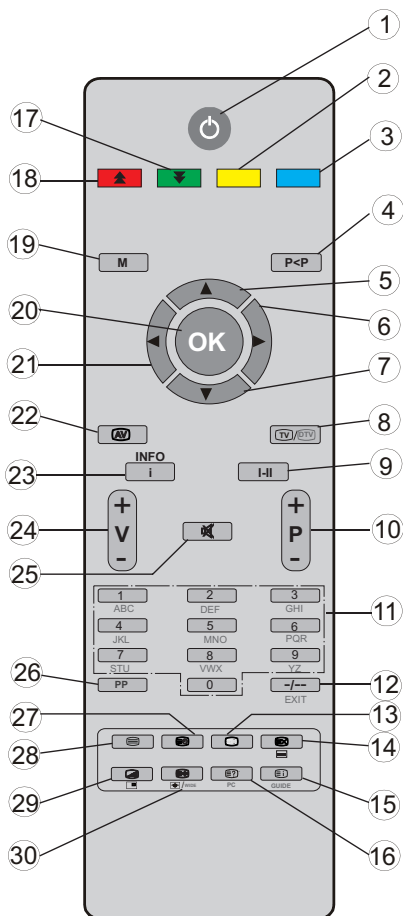

(\*) Disponibile solo per le opzioni paesi europei.

(\*\*) Disponibile solo per le opzioni disponibili per il Regno Unito.

La gamma di funzionamento è di circa 7 m/23 ft.

## TV LCD e tasti funzione

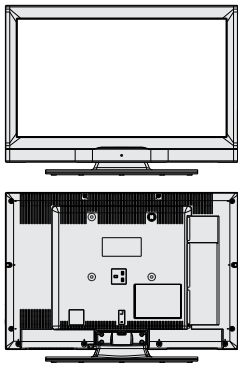
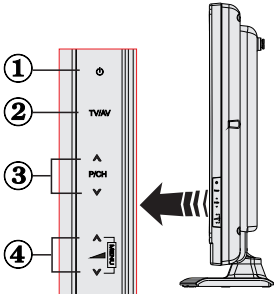
Vista anteriore e posteriore	VISTA LATERALE	Pulsanti di comando
		<ol style="list-style-type: none"> <li>1. Tasto Standby</li> <li>2. Tasto TV/AV</li> <li>3. Tasti Programme Up/Down</li> <li>4. Tasti Volume Up/Down</li> </ol> <p><b>Nota: Premere insieme i tasti "▲ +"/"▼ -" per visualizzare il menu principale.</b></p>

## Panoramica delle connessioni – Connettori posti sul retro

1. Ingressi o uscite delle prese SCART per dispositivi esterni  
Collegare il cavo SCART tra la presa SCART della TV e la presa SCART del dispositivo esterno (ad es., decoder, VCR o lettore DVD).

**Nota:** Se un dispositivo esterno viene collegato tramite la presa SCART, la TV passerà automaticamente alla modalità AV

2. L'ingresso PC serve a collegare un personal computer alla TV  
Collegare il cavo del PC tra l'INGRESSO PC sulla TV e l'uscita PC sul PC. Non collegare alcun dispositivo alla presa YPbPr durante l'utilizzo dell'input PC.
3. Le **uscite coassiali S/PDIF** trasmettono i segnali audio digitali generati dalla fonte in corso di visione
4. "Ingresso RF" (RF Input) si collega a una antenna o a un cavo  
Notare che se si usa un decoder o un registratore di media, bisogna collegare il cavo di trasmissione attraverso il dispositivo alla televisione con un cavo antenna appropriato come mostra l'illustrazione nelle pagine seguenti.

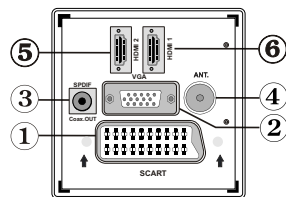

5. **HDMI 2:** Ingresso HDMI

6. **HDMI 1:** Ingresso HDMI

L'Ingresso HDMI è utilizzato per collegare un dispositivo dotato di presa HDMI

Il televisore LCD è in grado di visualizzare le immagini ad alta definizione da dispositivi come ricevitore satellitare ad alta definizione o lettore DVD. Questi dispositivi devono essere collegati tramite la presa HDMI o la presa componente. Queste prese accettano segnele di tipo 480i, 480p, 576p, 576i, 720p, 1080i, 1080p. Nessun collegamento audio è necessario per la connessione HDMI a HDMI

Quando si utilizza il kit di montaggio a parete (opzionale) con la TV LCD, si consiglia vivamente di collegare tutti i cavi al retro dell'LCD prima di procedere al montaggio.

## Panoramica delle connessioni – Connettori laterali

1. L'alloggiamento CI si usa per inserire una scheda CI. La scheda CI consente di vedere tutti i canali a cui si è abbonati. Per maggiori informazioni, vedere la sezione "Accesso condizionato"

2. **Gli ingressi YPbPr (Component Video Inputs)** sono utilizzati per il collegamento di componenti video. Non è possibile collegare il componente video e le prese audio con un dispositivo che dispone di un'uscita componente. Collegare i cavi video componente tra gli **INGRESSI VIDEO COMPONENTE** della TV e le uscite video componente del dispositivo. Nel collegare, assicurarsi che le lettere della TV, "Y", "Pb", "Pr" corrispondano ai connettori del dispositivo

**IMPORTANTE: Non collegare alcun dispositivo alla presa YPbPr durante l'utilizzo dell'input PC.**

3. L'Ingresso video è impiegato per collegare segnali video trasmessi da dispositivi esterni. Collegare il cavo video tra la presa **INGRESSO VIDEO** della TV e la presa **USCITA VIDEO** del dispositivo.

4. Gli Ingressi audio si utilizzano per collegare i segnali audio dei dispositivi esterni. Collegare il cavo audio tra gli **INGRESSI AUDIO** della TV e l'**USCITA AUDIO** del dispositivo

Inoltre, per consentire la connessione **PC/YPbPr** in tal caso, usare un cavo

audio appropriato tra le uscite audio del dispositivo collegato e gli ingressi audio della TV

*Nota: Se si collega un dispositivo alla TV attraverso il cavo VIDEO o PC/YPbPr, è anche necessario collegare il dispositivo con un cavo audio agli **INGRESSI AUDIO** della TV per attivare la funzione corrispondente.*

5. La presa cuffie si usa per collegare una cuffia esterna al sistema. Collegare la presa "CUFFIA" per ascoltare l'audio della TV dalle cuffie.

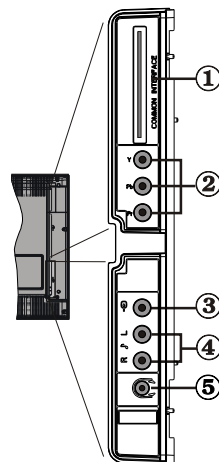

## Collegamento alimentazione

**IMPORTANTE:** L'apparecchio TV è progettato per funzionare con 220-240V CA, 50 Hz.

- Dopo aver estratto la TV dall'imballaggio, fare in modo che questa raggiunga la temperatura ambiente prima di collegarla all'alimentazione principale.
- Inserire il cavo di alimentazione alla presa di rete.

## Collegamento antenna

- Collegare l'antenna o il cavo TV nella presa **INGRESSO ANTENNA** sul retro della TV.

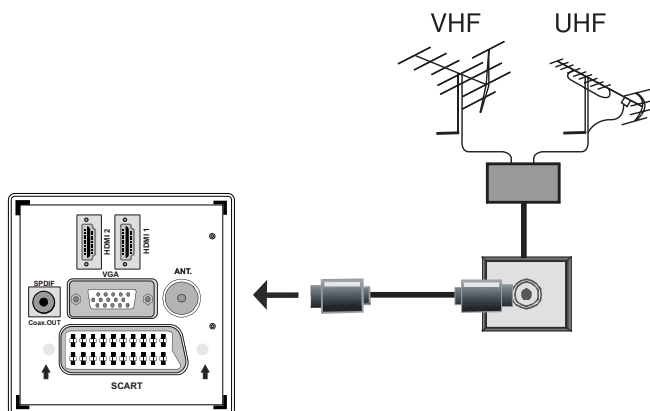

## Collegamento della TV LCD al PC

Per visualizzare l'immagine dello schermo del computer sulla TV LCD, è possibile collegare il computer alla TV.

- Spegnere sia il computer che il monitor prima di stabilire qualsiasi collegamento.
- Usare il cavo display D-sub 15-pin per collegare un PC alla TV LCD. Usare un cavo audio tra gli ingressi audio della TV (lato) e l'uscita audio del PC per consentire il collegamento audio.
- Una volta stabilita la connessione, passare alla fonte PC. Vedere la sezione "Scelta ingresso".
- Impostare la risoluzione che meglio si adatta alle proprie esigenze. Le informazioni relative alla risoluzione possono essere trovate nelle sezioni dedicate all'appendice.

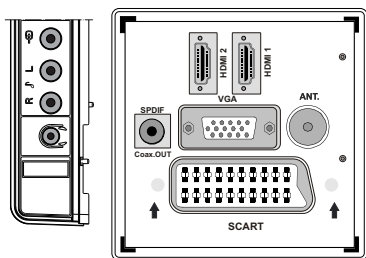

Ingressi audio

Ingresso PC

Cavo audio PC (non in dotazione) a INGRESSI AUDIO della TV

Cavo PC RGB (non in dotazione) a ingresso PC

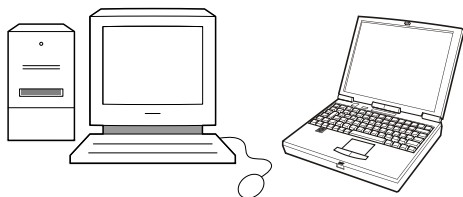

## Collegamento di un lettore DVD

Se si desidera collegare un lettore DVD alla TV LCD, è possibile usare i connettori della TV. I lettori DVD possono avere diversi connettori. Per maggiori informazioni, vedere il manuale d'uso del DVD. Spegnere sia la TV che il dispositivo prima di effettuare qualsiasi connessione.

**Nota:** I cavi mostrati nella figura non sono in dotazione.

- Se il lettore DVD ha una presa HDMI, è possibile collegarlo tramite HDMI. Quando si stabilisce il collegamento al lettore DVD come illustrato sotto, passare alla fonte HDMI. Vedere la sezione "Scelta ingresso".
- La maggior parte dei lettori DVD sono collegati tramite le PRESE COMPONENTE. Usare un cavo video componente per collegare l'ingresso video. Per attivare la connessione audio, usare AUDIO IN sul lato della TV (cavo YPbPr non fornito).
- Una volta stabilita la connessione, passare alla fonte YPbPr. Vedere la sezione "Scelta ingresso".
- È anche possibile stabilire il collegamento attraverso la presa SCART. Usare un cavo SCART come mostrato.

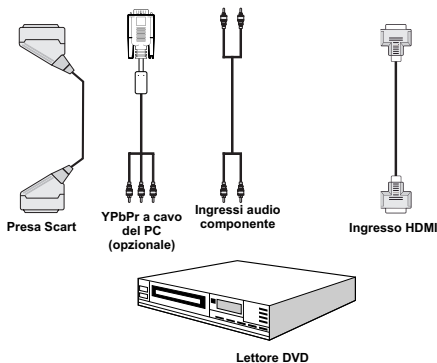

Letture DVD

**Nota:** Questi metodi di connessione svolgono la stessa funzione, ma permettono di ottenere livelli di qualità diversi. Non è necessario effettuare il collegamento usando tutti e tre i metodi.



## Uso dei connettori AV laterali

La TV LCD può essere collegata a una serie di dispositivi opzionali. Le connessioni possibili sono mostrate sotto. Notare che i cavi mostrati nella figura non sono in dotazione.

- Per collegare una videocamera, collegare la presa "INGRESSO VIDEO" e le "PRESE AUDIO". Per scegliere la fonte adatta, vedere la sezione "Scelta ingresso" nelle parti che seguono.
- Per ascoltare il suono dalle cuffie, stabilire un collegamento con la presa CUFFIA della TV

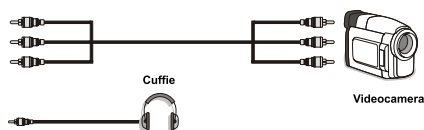

## Collegamento di altri dispositivi via Scart

La maggior parte dei dispositivi supporta la connessione SCART. Usando la presa SCART è possibile collegare alla TV LCD un registratore DVD, un VCR o un decoder. Notare che i cavi mostrati nella figura non sono in dotazione. Spegnerla sia la TV che i dispositivi prima di effettuare qualsiasi connessione.

Per maggiori informazioni, vedere il manuale d'uso del dispositivo.

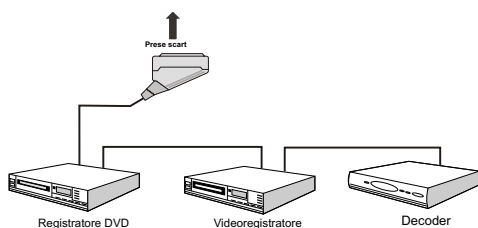

## Inserimento delle batterie nel telecomando

- Togliere il coperchio della batteria situato sulla parte posteriore del ricevitore, tirando delicatamente all'indietro dalla parte indicata.
- Inserire due batterie **AAA/R3** o dello stesso tipo. Mettere le batterie nella giusta direzione e ricollocare il coperchio in posizione.

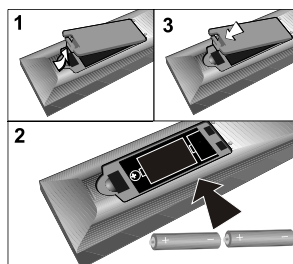

*Nota:* Togliere le batterie dal telecomando quando non vengono utilizzate a lungo. In caso contrario, il telecomando potrebbe essere danneggiato da eventuali fuoriuscite dalle batterie.

## Accensione/spegnimento della TV

### Per accendere la TV

- Collegare il cavo di alimentazione a 220-240V AC, 50 Hz.
- Premere il tasto **STANDBY**. A questo punto il LED di standby si accende.
- E' possibile accendere la TV dalla modalità standby.
- Premere il tasto "⏻" **P+ / P-** o un tasto numerico sul telecomando.
- Premere il tasto **-P/CH** o **P/CH+** della TV. La TV si accende.

*Nota:* accendendo la TV tramite il pulsante di standby sul telecomando, verrà rileszionato il programma/la sorgente che si stava guardando l'ultima volta.

La TV si accenderà con entrambi i metodi.

### Per spegnere la TV

- Premere il tasto "⏻" sul telecomando o **STANDBY**, in modo che l'apparecchio passi in modalità standby.
- **Per spegnere completamente la TV, staccare il cavo di alimentazione dalla presa di rete.**

*Nota:* Quando la TV viene messa in modalità standby, il LED di standby potrebbe lampeggiare per indicare che alcune funzioni, come ad esempio la Ricerca Standby, lo Scaricamento Over Air o il Timer sono attive.

## Scelta ingresso

Una volta collegati sistemi esterni alla TV, è possibile passare a diverse fonti di ingresso.

- Premere il tasto “**AV**” del telecomando per cambiare le fonti direttamente.

o

- Selezionare l'opzione “**Fonte**” dal menu principale utilizzando i tasti “◀” o “▶”. Quindi, usare i tasti “▼” o “▲” per evidenziare un ingresso, e premere “▶” per selezionarlo.

*Nota: possibile segnare le opzioni di fonte desiderate premendo il tasto **OK**. Pertanto, quando si preme il tasto “**AV**”, solo le opzioni di fonte marcate saranno disponibili (fatta eccezione per la fonte TV).*

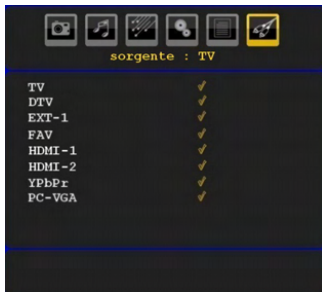

## Operazioni di base

E' possibile far funzionare la TV sia utilizzando il telecomando che i tasti sull'apparecchio.

### Funzionamento con i tasti della TV

#### Regolazione del volume

- Premere i tasti “-” per abbassare o “+” per aumentare il volume, in modo che una scala di livello del volume (slider) verrà visualizzata sullo schermo.

#### Selezione programma

- Premere il tasto “**P/CH +**” per selezionare il programma successivo o il tasto “**P/CH -**” per selezionare il programma precedente.

#### Visualizzazione del Menu principale

- Premere insieme i tasti “+”/“-” per visualizzare il menu principale. Nel menu principale, selezionare il sottomenu utilizzando il tasto “**P/CH -**” o “**P/CH +**” e entrare nel sottomenu utilizzando i tasti “-” o “+”. Per imparare ad utilizzare i menu, si rimanda alle sezioni sistema menu.

#### Modalità AV

- Premere il tasto “**TV/AV**” sul pannello di controllo dell'apparecchio TV per commutare l'apparecchio TV alle modalità AV.

## Funzionamento con telecomando

- Il telecomando della TV è stato studiato per controllare tutte le funzioni del modello scelto. Le funzioni saranno descritte seguendo il sistema menu dell'apparecchio TV.
- Le funzioni del sistema menu sono descritte nelle sezioni che seguono.

### Regolazione del volume

- Premere il tasto “**V+**” per aumentare il volume. Premere il tasto “**V-**” per diminuire il volume. Una scala di livello del volume (slider) verrà visualizzata sullo schermo.

### Selezione del programma (Programma precedente o successivo)

- Premere il tasto “**P -**” per selezionare il programma precedente.
- Premere il tasto “**P +**” per selezionare il programma successivo.

### Selezione del programma (Accesso diretto)

- Premere i tasti numerici del telecomando per selezionare i programmi da 0 a 9. La TV passerà al programma selezionato. Per selezionare i programmi tra 10-500 (per IDTV) o 10-199 (per l'analogico), premere i tasti numerici in modo consecutivo
- Premere direttamente il numero del programma per riselectare i programmi a cifra singola

## Impostazioni Iniziali

Quando la TV viene accesa per la prima volta, sullo schermo compare il menu per la scelta della lingua. Il messaggio “Benvenuti, selezionare la lingua” (Welcome please select your language!) compare in tutte le lingue che si possono scegliere, in sequenza, nel menu OSD.

Premendo il tasto “▼” o “▲” evidenziare la lingua che si desidera e premere il tasto OK. Dopo di ciò sull'OSD compare “Prima installazione” (First time Installation). Premendo i tasti “◀” o “▶” selezionare il Paese che si desidera impostare e premere il tasto OK (\* solo per i paesi dell'Unione Europea).

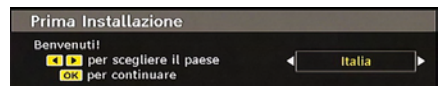

*Nota: La selezione OSD paese non è disponibile per il Regno Unito.*

Premere il tasto OK sul telecomando per continuare e il seguente messaggio verrà visualizzato sulla schermata:



- Per selezionare l'opzione "Sì" o "No", evidenziare la voce usando i tasti "◀" o "▶" e premere il tasto "OK".

IDTV passerà automaticamente sui canali di trasmissione UHF o VHF (\*) (\* per i paesi dell'Unione Europea), ricercando trasmissioni TV in digitale terrestre e visualizzando i nomi dei canali trovati. Questo processo durerà alcuni minuti.

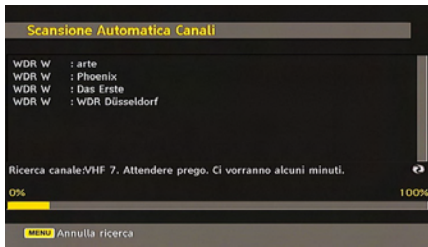

Dopo che il processo di ricerca automatica è terminato, sullo schermo compare il seguente messaggio per la ricerca del canale analogico:

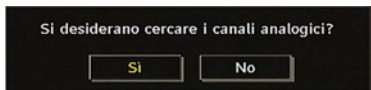

Per cercare i canali analogici selezionare "Sì" (yes). La TV passerà in modalità TV analogica. Il menu che segue viene visualizzato per la ricerca di canali analogici.

Scegliere "Paese, Lingua e Lingua del televideo" usando i tasti "◀" o "▶" e "▼" o "▲" Premere **OK** o **ROSSO** continuare. Per annullare, premere il tasto **BLU**.

Per maggiori informazioni vedere la sezione "Menu installazione".

**Nota:** Perché il televideo digitale nella modalità DTV possa funzionare correttamente, nella **PROGRAMMAZIONE AUTOMATICA** della TV analogica il paese va impostato su **UK** (solo per UK).

Non spegnere la TV mentre è in corso l'inizializzazione della prima installazione.

## Funzionamento generale

Premere il tasto "**AV**" sul telecomando e selezionare DTV per passare la TV alla modalità di trasmissione digitale terrestre.

### Banner con le informazioni

- Ogni volta che si cambia il canale usando i tasti **P- / P+** o i tasti numerici, la TV visualizza l'immagine del canale insieme al banner con le informazioni nella parte bassa dello schermo (disponibile solo in modalità DTV). Questo rimarrà sullo schermo per alcuni secondi.
- Il banner con le informazioni può essere visualizzato in qualsiasi momento durante la visione della TV premendo il tasto "**INFO**" del telecomando:

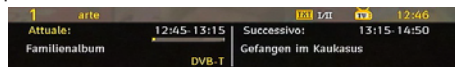

Se il canale selezionato è bloccato bisogna inserire il codice corretto a quattro cifre per visualizzare il canale. In tal caso sullo schermo apparirà il messaggio "Inserire PIN":

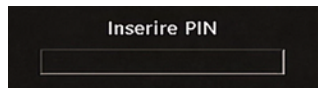

## Guida programmazione elettronica (EPG)

- Alcuni canali, ma non tutti, inviano informazioni sugli eventi correnti e successivi EPG Premere il tasto **GUIDE** per visualizzare il menu EPG. il menu per la scelta della lingua. È possibile avere informazioni settimanali sul canale – programma con la funzione 7-DAY- EPG. Sono visualizzati tutti i programmi dei canali. Sulla parte inferiore della schermata è visualizzata una barra informativa contenente tutti i comandi disponibili.



**Tasto ROSSO (Restringi):** rende più piccole le caselle informative.

**Tasto VERDE (Espandi):** rende più grandi le caselle informative.

**Tasto GIALLO (Giorno prec):** visualizza i programmi del giorno precedente.

**Tasto BLU (Giorno successivo):** visualizza i programmi del giorno successivo.

**INFO (Dettagli):** visualizza in programmi in modo dettagliato.

**Tasti numerici (salta):** per andare direttamente al canale preferito con i tasti numerici.

**OK:** visualizzare la trasmissione corrente/promemoria per i programmi futuri.

**P<P:** passa alla trasmissione corrente.

- Premere il tasto “0” per visualizzare il menu “Ricerca guida”. Usando questa funzione, è possibile eseguire una ricerca nel database della guida programmi in accordo al genere selezionato o tramite la corrispondenza del nome.

## Visualizzazione dei sottotitoli

Con la trasmissione digitale terrestre (DVB-T), alcuni programmi sono trasmessi con i sottotitoli.

Premere il tasto “M” per visualizzare il menu principale, evidenziare **Impostazione** e quindi il menu **Lingua** usando il tasto “▼” o “▲” quindi premere **OK** per visualizzare il menu “Impostazioni lingua”.

Evidenziare la voce “Sottotitolo” nel menu “Impostazioni lingua” e usare il tasto ◀ o ▶ per impostare i “Sottotitoli” nella lingua desiderata.

Se la voce “Sottotitolo” è attiva ed è stata impostata la lingua, dopo aver premuto il tasto “☺” sullo schermo compare il seguente avviso (\*\* solo per il REGNO UNITO):

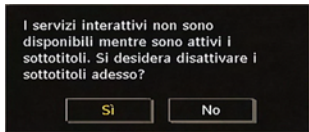

## Televideo digitale (\*\* solo per il Regno Unito)

- Premere il tasto “☺”.
- Compaiono le informazioni del televideo digitale.
- Usare i tasti colorati o i tasti cursore e il tasto **OK**.

Il metodo di funzionamento può variare a seconda del contenuto del televideo digitale.

Seguire le istruzioni sullo schermo del televideo digitale.

- Quando “Premere **Seleziona**” o un messaggio simile compare sullo schermo, premere il tasto **OK**.
- Premendo il tasto “☺” la TV torna alla trasmissione televisiva.
- Con la trasmissione digitale terrestre (DVB-T), oltre alla trasmissione del televideo digitale contemporaneamente alla trasmissione normale, ci sono anche canali con solo trasmissione di televideo digitale.

- Il formato immagine (Picture Shape), durante la visione di un canale dotato esclusivamente di trasmissione di televideo digitale, è lo stesso dell’immagine vista precedentemente.
- Quando si preme nuovamente il tasto “☺”, viene visualizzata la schermata del teletext digitale.

## Televideo analogico

L’uso del televideo e delle sue funzioni è identico a quello del sistema di testo analogico. Vedere le spiegazioni in “**TELEVIDEO**”.

## Schermo panoramico

A seconda del tipo di trasmissione, i programmi possono essere visti in diversi formati. Premere il tasto “☺/WIDE” ripetutamente per cambiare il formato dello schermo.

Quando è selezionato “Automatico” il formato visualizzato è determinato dall’immagine trasmessa.

**NOTA:** La dimensione del menu dipende dalla dimensione dell’immagine scelta.

## Avviso !

Se l’audio non è presente, sulla schermata verrà visualizzato il seguente messaggio di avviso:



## Sistema Menu IDTV

Premere il tasto “M”. è visualizzato il Menu Installazione.



## Elenco canali

Usando il tasto “▼” o “▲” sul telecomando in menu principale, assicurarsi che la prima voce “Lista dei canali” sia evidenziata e premere “**OK**” per visualizzare la lista dei canali.



## Navigazione in tutto l'Elenco canali

Premere i tasti “▼” o “▲” per selezionare il canale precedente o successivo. Per spostare la pagina in alto o in basso si può premere il tasto “ROSSO” o “VERDE”.

Per guardare uno specifico canale evidenziarlo usando i tasti “▼” o “▲” poi premere il tasto “OK” mentre è evidenziata la voce “Seleziona” nel menu “Elenco canali” usando i tasti “◀” o “▶”.

Il nome e il numero del canale selezionato verrà visualizzato rispettivamente nell'angolo sinistro superiore e nell'angolo destro superiore del canale, a destra nella parte superiore dello schermo.

## Spostamento dei canali nell'elenco

- Premere i tasti “▼” o “▲” per selezionare il canale da spostare.
- Premere i tasti “◀” o “▶” per selezionare la voce “Sposta” nel menu “Lista dei canali”.

Il seguente OSD sarà visualizzato accanto alla voce “OK” per indicare di immettere un numero mediante i tasti numerici del telecomando, quindi premere “OK” per confermare.



*Nota: Se si inserisce lo stesso numero di programma del canale che si desidera spostare, sarà visualizzato il messaggio OSD, “... saranno sostituiti i servizi canale. Continuare?” Premere OK per confermare o “No” per annullare.*

## Eliminazione dei canali dall'Elenco

- Premere i tasti “▼” o “▲” per selezionare il canale da eliminare.
- Premere i tasti “◀” o “▶” per selezionare la voce “Elimina” nel menu “Lista dei canali”.

- Premere “OK” per eliminare il canale evidenziato nell'elenco canali. Il messaggio che segue compare sullo schermo:



- Premere il tasto “◀” o “▶” per evidenziare l'opzione desiderata. Se viene premuto il tasto “OK” mentre è evidenziato “Sì” il canale evidenziato è eliminato. Se si seleziona “No” l'operazione viene annullata.

## Ridenominazione dei canali

Per rinominare uno specifico canale, esso deve essere evidenziato premendo i tasti “▼” o “▲”. Poi evidenziare la voce **Modifica nome** premendo i tasti “◀” o “▶”. Premere il tasto “OK” per attivare la funzione di modifica del nome.



Premendo il tasto “◀” o “▶” ci si sposta al carattere precedente/ successivo. Premendo il tasto “▼” o “▲” si alterna il carattere corrente cioè 'b' diventa 'a' con “▼” e 'c' con “▲”. La pressione dei tasti numerici '0...9' sostituisce uno alla volta il carattere evidenziato con quelli stampati al di sopra del tasto.

Premere il tasto “M” per annullare la modifica e quello OK per salvare il nuovo nome.

## Aggiunta di blocchi ai canali

Il blocco di un canale consente di inserire un accesso protetto da password ai canali selezionati dai genitori. Per bloccare un programma, bisogna conoscere la password per il blocco genitori (la cui impostazione di fabbrica è 0000 e che può essere modificata solo nel “Menu configurazione”).

Selezionare il canale che deve essere bloccato evidenziandolo e selezionare l'opzione “Blocca”, premendo il tasto “◀” o “▶”. Dopo aver premuto il tasto “OK” sullo schermo apparirà una finestra di dialogo OSD con la richiesta di immettere la password.





Immettere la password usando i tasti numerici del telecomando. Da ora in poi accanto al canale selezionato verrà visualizzata l'icona del blocco “” Ripetere la stessa operazione per annullare il blocco.

## Impostazione dei preferiti

Per impostare i preferiti bisogna evidenziare la voce “Preferiti” nella parte inferiore del menu “Elenco canali”. Poi premere il tasto “OK” e il menu “Modifica la lista dei preferiti” compare sullo schermo.



## Come aggiungere un canale a un elenco preferiti

- Premendo i tasti “▼” o “▲” evidenziare il canale che si desidera aggiungere ai preferiti.
- Premendo il tasto “OK” il canale evidenziato viene aggiunto all'Elenco preferiti .
- L'icona F indica che un canale viene aggiunto all'Elenco preferiti.

## Rimozione di un canale dall'Elenco preferiti

- Evidenziare il canale che si desidera rimuovere dall'elenco dei preferiti e premere il tasto “OK” per rimuoverlo. È possibile premere nuovamente il tasto OK per raggiungere un canale.
- Per attivare i Preferiti , passare al menu Configurazione e selezionare il modo Preferito . Utilizzare “◀” / “▶” per impostare il modo Preferito su on. Per annullare i Preferiti, impostare la “Modalità Preferiti” su Off.

## Guida a schermo

Per tutti i menu, il tasto **INFO** serve a visualizzare le informazioni di guida sulle funzioni del menu.

Premere il tasto OK sul telecomando per modificare le liste preferiti. La modalità lista preferiti può essere selezionata nel menu configurazione.

## Guida ai programmi

Questa sezione contiene istruzioni equivalenti a quelle riportate nella pagina Funzionamento generale. Vedere la sezione Guida programmazione elettronica (EPG) in Funzionamento generale.

## Timer

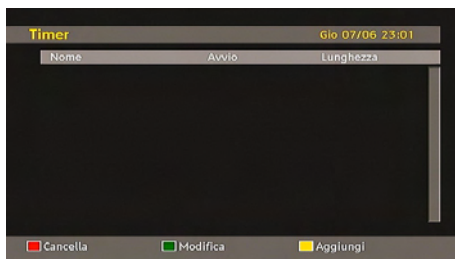

Per visualizzare la finestra timer, attivare la voce corrispondente dal menu principale. Per aggiungere un timer, premere il tasto **GIALLO** del telecomando. Quindi, si apre la finestra “Aggiungi timer”.

**Canale** : con i tasti “◀” o “▶” è possibile navigare nella lista TV o Radio.

**Data** : data di inizio immessa mediante i tasti Sinistra/ Destra o i tasti numerici.

**Inizio** : data di inizio immessa mediante i tasti Sinistra/ Destra o i tasti numerici.

**Fine** : data di inizio immessa mediante i tasti Sinistra/ Destra o i tasti numerici.

**Modifica/Elimina** : consente o proibisce modifiche da parte di altri utenti.

**Durata**: La durata fra il tempo di inizio e quello di fine.

**Ripeti**: È possibile impostare un timer da ripetere una volta, con cadenza giornaliera o mensile.

Per salvare le regolazioni, premere il tasto **VERDE** per annullare il processo, premere il tasto **ROSSO**. Modificare la lista con il tasto **VERDE** e cancellarla con il tasto **ROSSO**.

## Accesso condizionato

- Premere il tasto “MENU” per visualizzare il menu principale e il tasto “▼” o “▲” per evidenziare la voce “Accesso Condizionato”, quindi premere il tasto “OK”:



Alcuni canali del digitale terrestre offrono servizi a pagamento. Per usufruire di suddetti servizi, è necessario abbonarsi e disporre di un decoder.

Richiedere il Modulo di accesso condizionato (CAM) e la scheda di visualizzazione abbonandosi a una società di canali a pagamento, quindi inserire questi nella TV procedendo come segue.

- Spegnerla la TV e scollegarla dall'alimentazione di rete.
- Il modulo CAM deve essere inserito correttamente, non è possibile inserirlo al contrario. Il CAM o il terminale della TV possono subire danni in caso di inserimento forzato del primo.
- Collegare la TV all'alimentazione di rete, accendere e attendere qualche secondo fino a che la scheda si attiva.
- Alcuni CAM potrebbero richiedere la seguente configurazione. Impostare la CAM accedendo al menu IDTV, "Accesso Condizionato" e poi premendo "OK" (Il menu "Impostazione CAM" non viene visualizzato se non è richiesto).
- Per visualizzare le informazioni sul contratto: accedere a IDTV premere il tasto "M" evidenziare "Accesso condizionato" e premere "OK".
- Se non è inserito alcun modulo, sullo schermo compare il messaggio, "Nessun modulo di accesso condizionato rilevato".
- Per dettagli sull'impostazione, consultare il manuale d'uso del modulo.

**Nota:** Inserire o rimuovere il modulo CI solo quando la TV è in STAND-BY o SPENTA.

## Impostazione TV

È possibile usare questa voce per visualizzare le funzioni della TV.

Si accede alla schermata del menu "Impostazione TV digitale" dal menu principale. Premere il tasto "M" per visualizzare il menu principale e usare i tasti "▼" o "▲" per evidenziare "Impostazione TV", quindi premere il tasto "OK" per visualizzare la schermata del menu Impostazione TV.

### Impostazione TV

Spiegazioni dettagliate per tutte le voci del menu si trovano alla sezione "Sistema menu TV analogica".

## Impostazione

Di seguito le regolazioni disponibili nel menu:



## Configurazione

È possibile configurare le impostazioni della TV. Selezionare "Configurazione" dal menu "Impostazione" e premere "OK" per visualizzare il menu. Premere il tasto "ESCI" del telecomando per uscire.

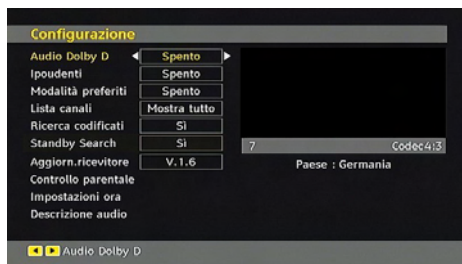

### Dolby D Digital (\* solo per i paesi UE) (opzionale)

Nel menu Configurazione, evidenziare la voce Dolby D premendo i tasti "▲" o "▼". Utilizzare i tasti "◀" o "▶" per impostare Dolby Digital su On o Off. Se il canale che si sta guardando supporta il Dolby Digital, attivare questa impostazione.

### Ipodenti (\* solo per i paesi UE)

Usare il tasto "▼" o "▲" per selezionare "Problemi di udito", quindi premere "◀" o "▶" per impostare l'opzione su On o Off.

Se la trasmittente consente segnali speciali riguardo l'audio, si può regolare questa impostazione su On per ricevere questi segnali.

### Modalità Preferiti

Utilizzare questa funzione per attivare o disattivare il modo preferito. Premere il tasto "◀" / "▶" per impostare Effetto su on o off.

### Elenco canali

Usare i tasti "▼" o "▲" per accedere all'opzione "Elenco canali". Usare i tasti "◀" o "▶" per commutare la modalità "Elenco canali". Se si seleziona "Solo TV" con i tasti "◀" o "▶" si naviga solo attraverso i canali TV. Se si seleziona "Solo radio" con i tasti "◀" o "▶" si naviga solo attraverso i canali radiofonici. Se si seleziona "Solo testo" con i tasti "◀" o "▶" si naviga solo attraverso i canali testo.

### Ricerca criptata

La funzione "Scansione del Canale Criptato" sarà sempre su ON dopo aver eseguito la prima installazione. Quando questa impostazione è attiva, il processo di ricerca localizzerà anche i canali criptati. Se viene impostata manualmente su OFF, i canali criptati non verranno trovati mentre ci si trova in modalità di ricerca automatica o manuale.



Usare il tasto “▼” o “▲” per selezionare “Ricerca criptata”, quindi premere “◀” o “▶” per impostare l’opzione su On o Off.

## Aggiornamento ricevitore

### Scaricamento (OAD)

Questa funzione consente di mantenere aggiornata la TV. Funziona automaticamente ricerca le nuove informazioni disponibili. Non è possibile modificare quest’impostazione. Accertarsi che la TV sia impostata in modalità standby. La TV si accende automaticamente tutti i giorni alle 3:00 del mattino e ricerca ogni nuova informazione che possa essere trasmessa, scaricandola automaticamente sul ricevitore. Questa operazione dura all’incirca 30 minuti.

*Nota: Dopo aver aggiornato l’OAD, la TV potrebbe essere avviata in modalità Prima Installazione.*

### Controllo genitori

Usare i tasti “▼” o “▲” per accedere all’opzione “Blocco genitori”. Premere il tasto OK per entrare nel menù. È visualizzata una finestra di dialogo per la chiave di blocco. Inizialmente la chiave è impostata su “0000” Inserimento PIN. Se non è corretta, è visualizzato il messaggio “PIN errato”. Se è corretta, è visualizzato il menu “Controllo genitori”:



### Blocco adulti (\*)

*(\*) Se l’opzione Paese è impostata su UK durante la prima installazione, l’opzione Blocco Adulti non sarà visibile. Questa impostazione è disponibile solo per i paesi dell’Unione Europea.*

Quando è impostata, questa opzione riceve le informazioni per adulti dalla trasmissione e se il livello adulti è disattivato non mostra video-audio.

### Blocco del menu

In “Blocco menu” è possibile impostare dei blocchi per tutti i menu, oppure per il “Menu Installazione” al fine di restringerne l’accesso. Se il blocco menu è disattivato, ci sarà libero accesso al sistema menu. Usare i tasti “▼” o “▲” per accedere all’opzione “Blocco menu”. Usare i tasti “◀” o “▶” per scegliere la modalità “Blocco menu”.

**DISATTIVATA** : Tutti i menu sono sbloccati.

**TUTTI I MENU** : Si può accedere al menù principale solo con la corretta chiave di blocco. Quindi l’utente non può aggiungere, eliminare, rinominare i canali né impostare i timer.

**MENU INSTALLAZIONE** : il menù installazione è bloccato quindi l’utente non può aggiungere canali.

Le modifiche saranno aggiornate dopo l’uscita dal “menù configurazione”.

### Imposta PIN

Usare i tasti “▼” o “▲” per accedere all’opzione “Imposta PIN”. Premere “OK” per visualizzare la finestra “Imposta PIN”. Usare i tasti numerici per immettere il nuovo numero pin, sarà necessario immettere nuovamente il nuovo numero pin per verifica. L’impostazione predefinita è 0000, se si modifica il numero pin accertarsi di scriverlo e conservarlo in modo sicuro.

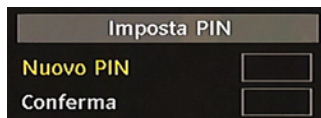

### Impostazioni ora (opzionale)

Nel menu di configurazione, evidenziare la voce “Impostazione ora” premendo il tasto “▲” o “▼”.

Premere “OK” e il menu “Impostazioni Ora” verrà visualizzato sulla schermata. Le funzioni “Ora corrente, Impostazione fuso orario e Fuso orario” saranno disponibili.

Usare il tasto “▲” o “▼” per evidenziare “Impostazioni fuso orario”. Selezionare il fuso orario usando i tasti “◀” o “▶”. Può essere impostato su AUTOMATICO o MANUALE.

Quando si seleziona AUTOMATICO, le opzioni Ora corrente e Fuso orario non possono essere impostate. Se come impostazione del fuso orario si seleziona MANUALE, il fuso orario può essere modificato:

- Premendo il tasto “▲” o “▼” selezionare “Fuso orario”.

Usare i tasti “◀” o “▶” per modificare il fuso orario da GMT-12 a GMT+12. L’ora corrente sulla parte alta del menu cambierà secondo il fuso orario selezionato.

### Descrizione audio (opzionale)

La descrizione audio fa riferimento a una traccia audio aggiuntiva per le persone non vedenti e ipovedenti che si servono di supporti multimediali visivi, compresi spettacoli televisivi e film. Il narratore parla durante la presentazione, descrivendo quello che avviene a video durante le pause naturali dell’audio (e talvolta, se ritenuto necessario, anche durante il dialogo). È possibile servirsi di questa funzione solo se l’emittente supporta la presenza di una traccia narrativa aggiuntiva. Usare i tasti “▼” o “▲” per selezionare una voce. Quindi, usare i tasti “◀” o “▶” per impostare.

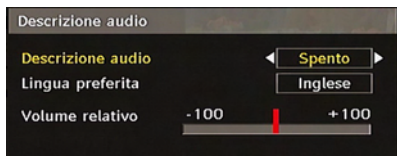

### Descrizione audio (opzionale)

Questa funzione attiva o disattiva la descrizione audio; attivare o disattivare questa funzione premendo i tasti “◀” o “▶”.

### Lingua preferita (opzionale)

Premendo i tasti “◀” o “▶” viene modificata la lingua preferita della descrizione audio.

Questa impostazione può essere utilizzata solo se disponibile.

### Volume relativo (opzionale)

Servendosi di questa opzione, il livello del volume della Descrizione Audio può essere aumentato o diminuito in modo relativo, a seconda del volume generale.

### Standby ricerca (opzionale)

Usare il tasto “▼” o “▲” per selezionare “Ricerca Standby”, quindi premere “◀” o “▶” per impostare l’opzione su On o Off. Se si imposta la Ricerca Standby su Off, questa funzione non sarà disponibile.

Per utilizzare la ricerca standby accertarsi che Standby ricerca sia impostato su On.

### Lingua

In questo menu l’utente può regolare la lingua preferita. La Lingua è modificata premendo il tasto “OK”.



**Menu:** mostra la lingua del sistema

### Preferita

Se disponibili, saranno usare queste impostazioni. Altrimenti saranno usate le impostazioni correnti.

- **Audio:** premendo i tasti “◀” o “▶” si modifica la lingua dell’audio.
- **Sottotitolo:** modifica la lingua dei sottotitoli con i tasti “◀” o “▶”. La lingua scelta si vedrà nei sottotitoli.

### Sottotitoli (opzionale)

- Per visualizzare correttamente i sottotitoli, usare quest’impostazione per selezionare una lingua sottotitoli.
- Premendo il tasto “◀” o “▶” selezionare l’opzione lingua desiderata.
- **Guida:** premendo i tasti “◀” o “▶” si modifica la lingua della guida.

### Corrente

- **Audio:** se è supportata la lingua audio, modificarla premendo i tasti “◀” o “▶”.
- **Sottotitolo:** se sono supportati i sottotitoli, modificare la lingua dei sottotitoli con i tasti “◀” o “▶”. La lingua scelta si vedrà nei sottotitoli.

*Nota:* Se l’opzione Paese è impostata su Danimarca, Svezia, Norvegia o Finlandia, il menu “Impostazione lingua” funzionerà come descritto in seguito:

### Impostazioni lingua



Nel menu configurazione, evidenziare la voce “Impostazione lingua” premendo i tasti “▼” o “▲”. Premere “OK” per visualizzare a schermo il sottomenu “Impostazione lingua”:

Premere il tasto “▼” o “▲” per evidenziare la voce del menu da regolare e “◀” o “▶” per impostare.

### Note:

- “Lingua sistema” determina la lingua del menu a schermo.
- “Lingua Audio” si riferisce al sonoro dei canali.
- Le impostazioni primarie sono la priorità quando in una trasmissione sono disponibili scelte multiple. Le impostazioni secondarie sono le alternative quando le prime opzioni non sono disponibili.

### Installazione

Il menu “Installazione” svolge principalmente la funzione di aiutare a creare la “Tabella canali” nella

maniera più efficace. Selezionare “Installazione” dal “Menu Configurazione” premendo il tasto “▼” o “▲”.

Questo menu comprende le seguenti voci:  
(\* Per Danimarca, Svezia, Norvegia o Finlandia.

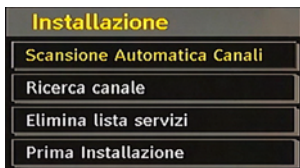

### Ricerca automatica dei canali

La ricerca automatica si avvia premendo il tasto “OK” mentre è evidenziata la voce “Ricerca automatica dei canali”.

Sullo schermo compare il seguente messaggio:

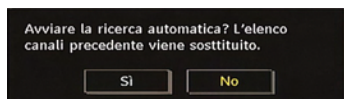

Evidenziare “Si” o “No” usando il tasto “◀” o “▶” premere “OK” per selezionare.

Selezionando “Si” viene avviato il processo di ricerca automatica.

Se si seleziona “No” la ricerca automatica è annullata.

Al termine della ricerca dei canali digitali, sullo schermo compare un messaggio che chiede se cercare i canali analogici:

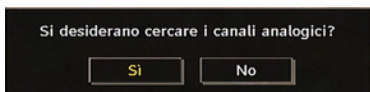

Premere il tasto “OK” per eseguire la ricerca dei canali analogici. Sullo schermo compare il menu che segue per la ricerca dei canali analogici:



Scegliere **Paese, Lingua** e **Lingua del televideo** usando i tasti “▼” o “▲” e “◀” o “▶”. Premere “OK” o **ROSSO** per continuare. Per annullare, premere il tasto **BLU**. Durante il processo di sintonizzazione automatica, sullo schermo è visualizzato il seguente menu:

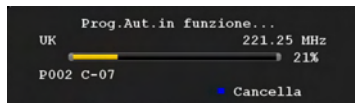

Dopo la finalizzazione di APS, la tabella programmi comparirà sullo schermo. Nella tabella programmi, si vedranno i numeri e i nomi dei programmi assegnati agli stessi.

### Ricerca manuale dei canali

Nella ricerca manuale dei programmi, il numero del multiplex è immesso manualmente e solo quel multiplex viene cercato per il canale. Per ogni numero di canale valido, sono visualizzati nella parte bassa dello schermo livello di segnale, e la qualità di segnale.

Nella ricerca manuale e automatica, un canale esistente nel database non è memorizzato nuovamente per evitare duplicati di quel canale.

### Cancella elenco servizi (\*)

(\*) Questa impostazione è visibile solo quando l'opzione “Paese” è impostata su “Danimarca, Svezia, Norvegia o Finlandia”.

L'uso di questa impostazione elimina i canali memorizzati. Premere il tasto “▼” o “▲” per selezionare “Cancella elenco servizi”, quindi premere OK. Sullo schermo si visualizzerà il seguente OSD:

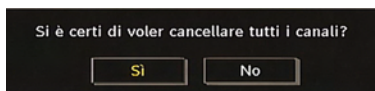

Premere OK per annullare. Selezionare “Si” premendo il tasto “◀” o “▶” e OK per eliminare tutti i canali.

### Prima installazione

L'utente può utilizzare questa voce per caricare le impostazioni di fabbrica predefinite del ricevitore.

Per installare le impostazioni di fabbrica, evidenziare il menu “Prima installazione” e premere il tasto “OK” successivamente, sarà richiesto se eliminare o meno le impostazioni. Selezionando “Si” premendo il tasto “OK” mentre è evidenziato “Yes” la tabella dei canali esistenti sarà cancellata.

In seguito apparirà la richiesta di confermare la cancellazione di tutti i canali ed impostazioni:

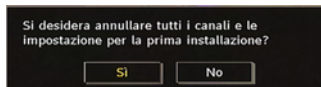

Selezionando “Si” e premendo il tasto “OK” viene cancellata la tabella dei canali esistente. Dopo aver caricato le impostazioni di fabbrica, viene visualizzato il menu “Prima installazione”.

Per primo viene visualizzato il menu per la scelta della lingua. Usando il tasto “▼” o “▲” selezionare la lingua che si desidera e premere il tasto OK per attivarla.

Dopo di ciò sull’OSD compare “Prima installazione”. Premendo i tasti “◀” o “▶” selezionare il **Paese** che si desidera impostare e premere il tasto “OK” (\* solo per i paesi dell’Unione Europea).

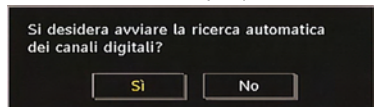

Premere il tasto “OK” per avviare l’installazione. Dopo avere completato la ricerca dei canali digitali, nella schermata viene visualizzato un messaggio che richiede se ricercare i canali analogici. Questo processo è uguale a quello descritto nella sezione **Ricerca automatica**.

## Sistema Menu TV analogica

### Menu Immagine



### Modalità

Per le proprie esigenze di visualizzazione, si può impostare la relativa opzione “Modalità”.

Premere il tasto “▼” o “▲” per cambiare la **Modalità**. Premere il tasto “◀” o “▶” per scegliere una di queste opzioni: **Cinema**, **Dinamico** e **Naturale**.

### Luminosità/contrasto/colore/nitidezza/tinta

Premere il tasto “▼” o “▲” per selezionare l’opzione desiderata. Premere il tasto “◀” o “▶” per impostare il livello.

**Nota:** L’opzione **Tinta** è visibile esclusivamente quando sulla TV è in corso la ricezione di un segnale NTSC.

### Temp. colore

Premere il tasto “▼” o “▲” per cambiare **Temp. colore**. Premere il tasto “◀” o “▶” per scegliere una di queste opzioni: **Freddo**, **Normale** e **Caldo**.

**Nota:**

- L’impostazione dell’opzione **Freddo** conferisce ai bianchi una leggera accentuazione blu.
- L’impostazione dell’opzione **Caldo** conferisce ai bianchi una leggera accentuazione rossa.
- Per colori normali, selezionare l’opzione **Normale**.

### Riduzione rumore

In caso di segnale di trasmissione debole e immagine disturbata, usare l’impostazione **Riduzione del rumore** per ridurre l’inconveniente.

Premere il tasto “▼” o “▲” per cambiare **Riduzione del rumore**. Premere il tasto “◀” o “▶” per scegliere una di queste opzioni: **Bassa**, **Media**, **Alta** o **Off**.

### Modalità Giochi (opzionale)

Premendo il tasto selezionare “▼” o “▲”, selezionare **Modalità Giochi**. Usare il tasto “◀” o “▶” per impostare la “Modalità Giochi” su **On** o **Off**. Quando la “Modalità Giochi” è impostata su On, sono caricate le impostazioni specifiche, ottimizzate per garantire una migliore qualità video.

Quando la “Modalità Giochi” è attiva, la “Modalità immagine” e le impostazioni quali “Contrasto”, “Luminosità”, “Nitidezza”, “Colore” e “Temp. colore” sono disattivate e invisibili.

**Nota:**

Quando la “Modalità Giochi” è attiva, il tasto di scelta “Modalità Immagine” del telecomando non funziona.

### Zoom immagine

Premendo il tasto “▼” o “▲”, selezionare **Zoom immagine**.

Usare i tasti “◀” o “▶” per modificare lo zoom immagine in **Automatico**, **16:9**, **4:3**, **Panoramico**, **14:9**, **Cinema**, **Sottotitolo** o **Zoom**.

### Memorizzazione

Premere il tasto “▼” o “▲” per cambiare Memorizzazione. Premere il tasto “▶” o **OK** per memorizzare le impostazioni. “**Memorizzato...**” sarà visualizzato sullo schermo.

### Reset

Premere il tasto “▼” o “▲” per cambiare **Reset**. Premere il tasto “◀” o “▶” o **OK** per riportare le modalità dell’immagine alle impostazioni predefinite in fabbrica.

## Menu Suono



### Volume

Premere il tasto “▼” o “▲” per cambiare **Volume**. Premere il tasto “◀” o “▶” per modificare il livello di Volume.

### Equalizzatore

Premere il tasto “▼” o “▲” per cambiare **Equalizzatore**. Premere il tasto “▶” per visualizzare il menu “Equalizzatore”.



Premere il tasto “◀” o “▶” per cambiare la modalità preimpostata. Nel menu equalizzatore, le modalità possono essere **Musica, Film, Voce, Normale, Classica e Utente**.

Selezionare la frequenza desiderata con il tasto “▼” o “▲” e aumentare o diminuire il guadagno di frequenza, premendo il tasto “◀” o “▶”.

Premere il tasto “M” per ritornare al menu precedente.

*Nota: Le impostazioni del menu equalizzatore possono essere cambiate solo quando la **Modalità Equalizzatore** è impostata su **Utente**.*

### Bilanciamento

Questa impostazione si usa per enfatizzare il bilanciamento dell'altoparlante sinistro o destro.

Premere il tasto “▼” o “▲” per selezionare **Bilanciamento**. Premere il tasto “◀” o “▶” per modificare il livello di bilanciamento. Il livello di bilanciamento può essere regolato tra **-32 e +32**.

### Cuffie

Premere il tasto “▼” o “▲” per cambiare **Cuffie**. Premere il tasto “▶” per visualizzare il menu cuffie.

Di seguito sono descritte le opzioni del sottomenu Cuffia:

#### Volume

Premere il tasto “▼” o “▲” per cambiare **Volume**. Premere il tasto “▶” per aumentare il livello di volume delle cuffie. Premere il tasto “◀” per diminuire il livello di volume hp. Il livello di volume della cuffia può essere regolato tra 0 e 63.

#### Modalità suono

Premere il tasto “▼” o “▲” per cambiare **Modalità audio**. Premendo il tasto “◀” o “▶” è possibile selezionare la modalità Mono, Stereo, Dual I o Dual II solo se il canale selezionato supporta quella modalità.

#### AVL

La funzione “Limitazione automatica volume” (AVL) regola il suono per ottenere il livello di produzione fissa tra i programmi (per esempio gli spot pubblicitari tendono ad avere un audio più alto dei programmi).

Premere il tasto “▼” o “▲” per cambiare **AVL**. Premere il tasto “◀” o “▶” per impostare la funzione AVL su **On** o **Off**.

#### Memorizzazione

Premere il tasto “▼” o “▲” per cambiare Memorizzazione. Premere il tasto “▶” o **OK** per memorizzare le impostazioni. “**Memorizzato...**” sarà visualizzato sullo schermo.

## Menu Funzioni





## Timer spegnimento

Premere il tasto “▼” o “▲” per cambiare **Timer di spegnimento**. Premere il tasto “◀” o “▶” per impostare **Timer di spegnimento**.

Il timer può essere programmato tra **Off** e **120** minuti, in fasi di **10** minuti.

Se viene attivato il **Timer spegnimento**, alla fine del tempo selezionato la TV entra automaticamente in modalità standby.

## Blocco bambini

Premere il tasto “▼” o “▲” per selezionare **Blocco bambini**.

Premere il tasto “◀” o “▶” per impostare il Blocco bambini su **On** o **Off**. Quando è selezionato On, l'apparecchio TV può solo essere controllato manualmente dal telecomando. In tal caso, i tasti del pannello frontale non funzioneranno.

Se viene premuto uno di questi tasti, sullo schermo comparirà **Blocco bambini attivo** quando non è visibile la schermata menu.

## Lingua

Premere il tasto “▼” o “▲” per cambiare **Lingua**. Usare il tasto “◀” o “▶” per selezionare la **Lingua**.

## Zoom predefinito

Quando la modalità zoom è impostata su **AUTO**, la TV imposta tale modalità in accordo al segnale di trasmissione. Se non sono disponibili informazioni in merito al segnale WSS “Segnalazione schermo ampio” o al formato immagine, la TV adotta questa opzione. Premere il tasto “▼” o “▲” per cambiare **Zoom predefinito**. È possibile impostare lo **zoom predefinito** su **Panoramico**, **16:9**, **4:3** o **14:9** premendo il tasto “◀” o “▶”.

## Sfondo blu

In caso di segnale debole o assente, la TV passa automaticamente allo sfondo blu. Per attivare questa funzione, impostare **Sfondo blu** su **On**.

Premendo il tasto “▼” o “▲” selezionare **Sfondo blu**. Premere il tasto “◀” o “▶” per impostare **Sfondo Blu** su **On** o **Off**.

## Sfondo menu

Premere il tasto “▼” o “▲” per selezionare **Sfondo menu**. È possibile impostare il livello dello sfondo menu premendo il tasto “◀” o “▶”.

## Retroilluminazione

Questa impostazione controlla il livello di retroilluminazione. Selezionare **Retroilluminazione** (Backlight) premendo il tasto “▼” o “▲”. Premere il tasto “◀” o “▶” per impostare **Retroilluminazione** su **Auto**, **Medio**, **Massimo** o **Minimo** (Auto, Medium, Maximum o Minimum).

## Timeout menu

Per impostare una interruzione specifica dell'OSD, scegliere un valore per l'opzione esaminata.

Premere il tasto “▼” o “▲” per cambiare **Interruzione menu**. Usare il tasto “◀” o “▶” per modificare il timeout menu in **15 sec**, **30 sec** o **60 sec**.

## Lingua televideo

Premere il tasto “▼” o “▲” per cambiare **Lingua del televideo**. Usare il tasto “◀” o “▶” per modificare **Lingua televideo** in **Occidentale**, **Orientale**, **Turco/gre**, **Cirillico**, **Arabo** o **Persiano**.

## Modalità Full HDMI PC (opzionale)

Se si desidera visualizzare la schermata PC in modalità HDMI usando una connessione esterna, impostare su On l'opzione “MODALITÀ SCHERMO INTERO PC HDMI”, così da regolare il formato correttamente. Con alcune risoluzioni potrebbe non essere attiva.

*Nota: Se si connette un dispositivo HDMI e si commuta la TV in modalità HDMI, questa funzione diventa visibile (fatta eccezione per la risoluzione 1080i/1080P).*

## Modalità completa (opzionale)

Se si connette un dispositivo mediante i connettori HDMI o YPbPr e si imposta la risoluzione 1080i/1080P, la voce “Modalità Schermo intero” diventa visibile. È possibile impostare tale modalità su 1:1 o “Normale” usando “◀” o “▶”. Se si seleziona 1:1, è possibile regolare correttamente il formato dello schermo. Se si imposta l'opzione “Normale”, è possibile espandere il formato dello schermo.

## Uscita Ext

Premere il tasto “▼” o “▲” per cambiare **Uscita Ext**. Usare il tasto “◀” o “▶” per impostare **Uscita Ext** su **On** o **Off**.

*Nota:*

*Per la copia da dispositivi DVD o VCR, scegliere la fonte desiderata dall'apposito menu e impostare **Uscita EXT** su “On” dal menu Funzioni.*

*L'uscita Ext Out dovrebbe essere attiva la funzione Timers in modalità DTV.*

## Menu Installazione



### Programma

Premere il tasto “▼” o “▲” per cambiare Programma. Usare il tasto “◀” o “▶” per selezionare il numero di programma. Si può anche inserire un numero usando i tasti numerici sul telecomando. Ci sono 200 programmi memorizzati tra 0 e 199.

### Banda

È possibile selezionare la banda sia C che S. Premere il tasto “◀” o “▶” per selezionare “Banda”.

### Canale

Il canale può essere cambiato con il tasto “◀” o “▶” o con i tasti numerici.

### Sistema colore

Premere il tasto “▼” o “▲” per cambiare Sistema colore. Usare il tasto “◀” o “▶” per cambiare il sistema colore in PAL, PAL 60, SECAM o AUTO.

### Sistema audio

Premere il tasto “▼” o “▲” per cambiare Sistema audio. Premere il tasto “◀” o “▶” per cambiare il sistema audio in BG, DK, I, L o L’.

### Sintonia fine

Premere il tasto “▼” o “▲” per cambiare Sintonia fine. Premere il tasto “◀” o “▶” per regolare la sintonia.

### Ricerca

Premere il tasto “▼” o “▲” per selezionare Ricerca. Usare il tasto “◀” o “▶” per avviare la ricerca dei programmi. È inoltre possibile impostare la frequenza desiderata usando i tasti numerici, quando l’opzione “Ricerca” è evidenziata.

### Memorizzazione

Premere il tasto “▼” o “▲” per cambiare Store (Memorizzazione). Premere il tasto “▶” o OK per memorizzare le impostazioni. “Memorizzato...” will sarà visualizzato sullo schermo.

## Menu installazione in modalità AV

La schermata di seguito si apre nel “Menu Installazione” quando la TV è in modalità AV. Si noti che sono disponibili solo alcune opzioni. Passare alla modalità TV per visualizzare la versione completa del Menu Install.



### Sistema colore

Premere il tasto “▼” o “▲” per cambiare **Sistema colore**. Premere il tasto “◀” o “▶” per cambiare il sistema in PAL, SECAM, PAL60, AUTO, NTSC 4,43 o NTSC 3,58.

### Memorizzazione

Premere il tasto “▼” o “▲” per selezionare **Memorizza programma**. Premere il tasto “▶” o “OK” per memorizzare le impostazioni. “Memorizzato...” sarà visualizzato sullo schermo.

### Tabella programmi

Selezionare **Tabella programmi** premendo i tasti “▼” o “▲”. Premere “▶” per visualizzare la tabella programmi:



Muovendo il cursore nelle quattro direzioni, è possibile raggiungere 20 programmi nella stessa pagina. E’ anche possibile scorrere le pagine in alto e in basso premendo i tasti di navigazione per vedere tutti i programmi nella modalità TV (tranne la modalità AV).



Servendosi del cursore, la selezione dei programmi viene eseguita automaticamente.

### Nome

Per cambiare il nome di un programma, selezionare il programma e premere il tasto **ROSSO**.

La prima lettera del nome selezionato inizia a lampeggiare. Premere il tasto “▼” o “▲” per cambiare quella lettera e il tasto “◀” o “▶” per selezionare le altre lettere. Premendo il tasto **ROSSO** è possibile memorizzare il nome.

### Sposta

Selezionare il programma che si desidera inserire con i tasti di navigazione. Premere il tasto **VERDE** Per mezzo dei tasti di navigazione, spostare il programma selezionato nello spazio del programma stabilito e premere ancora il tasto **VERDE**.

### Elimina

Per eliminare un programma, premere il tasto **GIALLO** Premendo ancora il tasto **GIALLO** si elimina il programma selezionato dall'elenco dei programmi, e i programmi successivi si spostano di uno verso l'alto.

### APS (Sistema programmazione automatica)

Quando si preme il tasto **BLU** per APS, sullo schermo compare il menu **Sistema programmazione automatica** :



Premere il tasto “▼” o “▲” per selezionare il paese. Se si desidera uscire dalla funzione APS, premere il tasto **BLU**.

Quando si preme il tasto **OK** o **ROSSO** per avviare la sintonizzazione automatica, tutti i programmi memorizzati sono cancellati e la TV procede alla ricerca dei canali disponibili. Durante la ricerca, è visualizzato l'OSD di seguito:

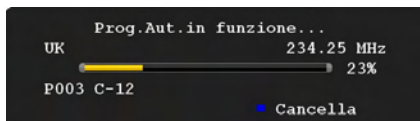

Ogni volta che si Premere il tasto the **BLU** la funzione APS si interrompe e la Tabella programmi compare sullo schermo.

Se si attende la fine dell'APS, la tabella programmi viene visualizzata con i programmi trovati e localizzati.

### Menu Fonte

Premere il tasto “▼” o “▲” per selezionare la sesta icona. Quindi, premere il tasto “▶” o “OK” Il menu fonte compare sullo schermo:



Nel menu fonte, evidenziare una fonte premendo il tasto “▼” o “▲” e spostarsi a quella modalità premendo “▶” Le opzioni di origine sono ; **TV, DTV, EXT-1, FAV, HDMI-1, HDMI-2, YPbPr e PC-VGA.**

*Nota: Una volta connessi sistemi periferici opzionali alla TV, selezionare l'ingresso richiesto per la visualizzazione delle immagini generate dalla fonte aggiuntiva.*

### Sistema menu modalità PC

Verdere la sezione “**Collegamento della TV LCD a un PC**” per collegare un PC alla TV.

Per passare alla fonte **PC** premere il tasto “**AV**” del telecomando e selezionare l'ingresso PC. Inoltre, è possibile usare il menu “**Fonte**” per passare alla modalità **PC**.

*Notare che le impostazioni del menu modalità PC sono disponibili solo quando la TV è su una fonte PC.*

### Menu Posizione PC

Premendo il tasto “◀” o “▶”, selezionare la prima icona. Sullo schermo compare il menu “**Posizione PC**” :

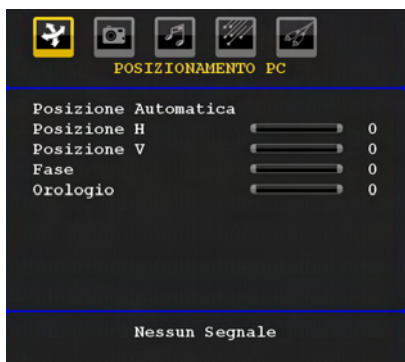

## Posizione automatica

Se si sposta l'immagine orizzontalmente o verticalmente in una posizione indesiderata, usare questa voce per collocare l'immagine automaticamente nel posto giusto. Questa sezione ottimizza automaticamente la visualizzazione.

Selezionare la voce "Posizione automatica" usando i tasti "▼" o "▲". Premere il tasto "OK" o "◀", "▶".

**Avvertenza:** Assicurarsi che la regolazione automatica sia eseguita con un'immagine a schermo intero, al fine di ottimizzare i risultati.

## Posizione H (Orizzontale)

Questa voce sposta l'immagine orizzontalmente sul lato destro o sinistro dello schermo.

Selezionare la voce **Posizione H** usando i tasti "▼" o "▲". Usare il tasto "◀" o "▶" per regolare il valore.

## Posizione V (Verticale)

Questa voce sposta l'immagine verticalmente verso la parte superiore o inferiore dello schermo.

Selezionare la voce **Posizione V** usando i tasti "▼" o "▲". Usare il tasto "◀" o "▶" per regolare il valore.

## Fase

A seconda della risoluzione e della frequenza di scansione che si inserisce nell'apparecchio TV, è possibile vedere sullo schermo un'immagine offuscata o disturbata. In tal caso, è possibile utilizzare questa voce per avere un'immagine chiara, provando e rettificando.

Selezionare la voce **Fase** usando i tasti "▼" o "▲". Usare il tasto "◀" o "▶" per regolare il valore.

## Dot clock

Le regolazioni Dot Clock correggono l'interfaccia che compare come una banda verticale in presentazioni a punti continui, come fogli di lavoro o paragrafi o testi in caratteri più piccoli.

Selezionare la voce **Dot Clock** usando i tasti "▼" o "▲". Usare il tasto "◀" o "▶" per regolare il valore.

## Menu Immagine PC

Per impostare le voci del menu Immagine PC, procedere come segue:

Premere il tasto "◀" o "▶" per selezionare la seconda icona. Il menu "Immagine PC" (PC Picture) compare sullo schermo.

Le impostazioni **Luminosità**, **Contrasto**, **Colore** e **Temperatura Colore** in questo menu sono le stesse delle regolazioni definite nel menu Immagine TV in "Sistema menu TV analogica".

**Nota:** Se si imposta l'opzione Temp. colore come "Utente", è possibile definire le impostazioni RGB manualmente.

Le impostazioni **Audio**, **Funzione** e **Fonte** sono identiche alle impostazioni descritte al sistema menu TV Analogica.

## Visualizzazione delle informazioni TV

**Numero Programma**, **Nome Programma**, **Indicatore Suono** e **Modalità Zoom** sono voci visualizzate sullo schermo quando è inserito un nuovo programma o si preme il tasto "INFO".

## Funzione Muto

Premere il tasto "M" per disattivare il suono. L'indicatore "muto" sarà visualizzato nella parte alta dello schermo.

Per annullare la funzione muto, ci sono due alternative; la prima consiste nel premere il tasto "M" e la seconda nell'aumentare il livello del volume.

## Scelta modalità Immagine

Premendo il tasto **PP** è possibile modificare le impostazioni della **Modalità immagine** in accordo ai requisiti di visualizzazione. Le opzioni disponibili sono: "Dinamico, Naturale e Cinema".

**Nota:** Questa funzione non può essere modificata mentre ci si trova in modalità PC.

## Blocco immagine

È possibile bloccare l'immagine a schermo premendo il tasto "OK" del telecomando. Premere il tasto "OK" per bloccare l'immagine. Premere nuovamente per uscire dalla modalità di blocco.

**Nota:** Questa funzione non sarà disponibile in modalità PC o durante la visione del film dalla fonte DVI.

## Modalità Zoom

È possibile modificare il formato (dimensioni immagine) della TV per visualizzare l'immagine in diverse modalità zoom.

Premere il tasto "W/WIDE" per cambiare direttamente la modalità di zoomata.

Le modalità zoom disponibili sono elencate sotto.

**Nota:**

In modalità **YPbPr** e **HDMI**, a risoluzioni 720p-1080i, è disponibile solo la modalità 16:9.

La modalità zoom può essere modificata mentre ci si trova in modalità PC.

## Auto

Quando un segnale **WSS (Segnalazione schermo ampio)**, che mostra la proporzione dell'immagine, è presente nel segnale di trasmissione o nel segnale da un dispositivo esterno, l'apparecchio TV cambia automaticamente la modalità **ZOOM** a seconda del segnale **WSS**.

- Quando la modalità **AUTO** non funziona correttamente a causa della scarsa qualità del segnale **WSS** o quando si desidera cambiare la modalità **ZOOM** passare ad un'altra modalità **ZOOM** manualmente.

## 16:9

Questo estende in modo uniforme i lati sinistro e destro di un'immagine normale (rapporto 4:3) fino a riempire completamente lo schermo TV



- Per le immagini con rapporto **16:9** che sono state ridimensionate in un'immagine normale (rapporto 4:3), usare la modalità.

## 4:3

Usare per visualizzare un'immagine normale (rapporto 4:3) come se fosse la sua dimensione originaria



## Panoramico

Questo allarga i lati sinistro e destro di un'immagine normale (rapporto 4:3) fino a riempire lo schermo, senza fare apparire l'immagine innaturale. La parte superiore e inferiore dell'immagine sono leggermente tagliate.



## 14:9

Questo zooma la larghezza dell'immagine (proporzione dell'immagine 14:9) fino ai limiti superiore e inferiore dello schermo.



## Cinema

Questo consente di eseguire lo zoom della larghezza dell'immagine (rapporto di aspetto 16:9) a schermo intero.



## Sottotitoli

Questo consente di eseguire lo zoom della larghezza dell'immagine (rapporto 16:9) con i sottotitoli a schermo intero.



## Zoom

Quest'opzione ingrandisce l'immagine. Nota: È possibile passare alla schermata precedente o successiva premendo i tasti "▼" / "▲" quando viene selezionato il tipo di zoom fra 14:9, Cinema o Sottotitoli.

## Televideo

Il sistema Teletext trasmette informazioni come ad esempio notizie, sport e previsioni meteo sulla TV. Si noti che in caso di indebolimento del segnale, ad esempio a causa di maltempo, potrebbero verificarsi alcuni errori testuali oppure la funzione potrebbe essere disattivata.

I **tasti funzione del televideo** sono elencati di seguito:

### “☰” Televideo On-Off / Modalità PAT

Attiva la modalità televideo quando è premuto una volta. Premendo questo tasto, lo schermo sarà diviso in due finestre, una che visualizza il televideo e l'altra che visualizza il canale corrente. Premere nuovamente il tasto per uscire dalla modalità televideo.

### “☰” Indice

Seleziona la pagina dell'indice del televideo.

### “☰” Mix

Mette la schermata televideo al di sopra del programma.

### “☰” Espandi

Premere una volta per allargare la metà superiore della pagina e premere di nuovo per allargare la metà inferiore. Premere ancora per tornare alla dimensione normale.

### “☰?” Mostra

Mostra informazioni nascoste (per esempio soluzioni di giochi).

## “EX” Fermo

Ferma una pagina quando serve. Premere di nuovo per riprendere.

## “@” Pagine sub-codice / ora

Seleziona le pagine di sub-codice se disponibili, quando il teletext è attivo. Quando il televideo non è attivo, visualizza l'ora se il programma ha trasmissione televideo.

## P+ / P- e numeri (0-9)

Premere per selezionare una pagina.

*Nota: La maggior parte delle stazioni TV usano il codice 100 per le pagine dell'indice.*

## Aggiorna

Nel caso in cui la pagina teletext selezionata non venga visualizzata, attendere qualche istante e premere il pulsante “EX”, sullo schermo verrà visualizzato il programma TV.

Il numero di pagina di televideo sarà visualizzato all'angolo sinistro superiore dello schermo quando ci trova la pagina selezionata. Premere il tasto “EX” per visualizzare la pagina di televideo selezionata.

## Tasti colorati

### (ROSSO/VERDE/GIALLO/BLU)

L'apparecchio TV supporta i sistemi **FASTTEXT** e **TOP text**. Quando questi sistemi sono disponibili, le pagine sono divise per gruppi o argomenti.

Quando è disponibile il sistema **FASTTEXT** le sezioni della pagina del televideo sono codificate a colori e possono essere selezionate premendo i tasti colorati. Premere il tasto colorato corrispondente alle proprie richieste.

Compaiono le scritte colorate che mostrano quali tasti colorati usare quando è presente la trasmissione **TOP text**. Premendo **P** - o **P+** i comandi richiederanno la pagina successiva o precedente rispettivamente.

## Indicazioni

### Persistenza dell'immagine

Notare che può presentarsi l'effetto fantasma se si visualizza un'immagine persistente. La persistenza dell'immagine della TV LCD può scomparire dopo breve tempo. Provare a spegnere la TV per un po'. Per evitare questo inconveniente, non lasciare lo schermo con immagine ferma per lunghi periodi.

### Nessuna accensione

Se la TV non si accende, controllare il cavo di alimentazione e la connessione con l'uscita della presa di rete.

### Immagine di scarsa qualità

È stato selezionato il sistema TV corretto? L'apparecchio TV o l'antenna della casa sono situati

troppo vicino a dotazioni audio senza messa a terra o a luci al neon, ecc.?

Montagne o palazzi alti possono causare uno sdoppiamento delle immagini o delle ombre attorno all'immagine. A volte è possibile migliorare la qualità dell'immagine modificando la direzione dell'antenna. L'immagine o il televideo sono irriconoscibili? Controllare se è stata inserita la frequenza corretta. Eseguire nuovamente la sintonizzazione dei canali. La qualità dell'immagine può risultare scadente quando vi sono due apparecchiature contemporaneamente collegate al televisore. In tal caso, scollegare una delle periferiche.

### Nessuna immagine

L'antenna è stata collegata in modo corretto? Gli spinotti sono inseriti a fondo nella presa per antenna? Il cavo dell'antenna è danneggiato? Sono state usate le spine giuste per collegare l'antenna? In caso di dubbi, rivolgersi al rivenditore.

Nessuna Immagine significa che la TV non riceve alcuna trasmissione. Sono stati selezionati i tasti giusti del telecomando? Provare ancora una volta. Assicurarsi di aver selezionato la fonte di ingresso corretta.

### Suono

Non si sente alcun suono. E' stato forse interrotto il suono, premendo il tasto “X” ?

Il suono proviene solo da uno degli altoparlanti. Il bilanciamento è impostato solo a un estremo ? Vedere il Menu Suono.

### Telecomando

L'apparecchio TV non risponde più al telecomando. Le batterie potrebbero essere scariche. Se è così è possibile ancora usare i tasti locali nella parte posteriore dell'apparecchio TV.

### Fonti ingresso

Se non è possibile selezionare una fonte di ingresso è probabile che non sia collegato alcun dispositivo.

Controllare i cavi AV e le connessioni se si è cercato di collegare un dispositivo.

## Appendice A: Modalità tipica monitor - ingresso PC

Il display ha una risoluzione massima di 1600 X 1200. La tabella che segue è una illustrazione di alcune modalità di visualizzazione video tipiche.

La TV potrebbe non supportare alcune risoluzioni. Le modalità di risoluzione supportate sono elencate sotto.

Se si commuta il PC su una modalità non supportata, sullo schermo compare un OSD di avvertimento.

Indice	Risoluzione		Frequenza		Standard
	Orizz	Ver	Ver (Hz)	Orizz (KHz)	
1	640	480	60	31.5	VESA
2	640	480	72	37.9	VESA
3	640	480	75	37.5	VESA
4	800	600	56	35.2	VESA
5	800	600	60	37.9	VESA
6	800	600	70	43.8	
7	800	600	72	48.1	VESA
8	800	600	75	46.9	VESA
9	832	624	75	49.7	MAC
10	1024	768	60	48.4	VESA
11	1024	768	70	56.5	VESA
12	1024	768	72	57.7	
13	1024	768	75	60.0	
14	1152	864	70	64.2	VESA
15	1152	864	75	67.5	VESA
16	1152	870	75	68.9	MAC
17	1280	768	60	47.7	VESA
18	1360	768	60	47.7	
19	1280	960	60	60.0	VESA
20	1280	1024	60	64.0	VESA
21	1280	1024	75	80.0	VESA
22	1600	1200	60	75.0	VESA

## Appendice B: Compatibilità segnali AV e HDMI (tipi di segnali in ingresso)

Fonte	Segnali supportati		Disponibile
EXT-1 (SCART)	PAL 50/60		O
	NTSC 60		O
	RGB 50		O
	RGB 60		O
FAV	PAL 50/60		O
	NTSC 60		O
YPbPr	480I	60Hz	O
	480P	60Hz	O
	576I	50Hz	O
	576P	50Hz	O
	720P	50Hz	O
	720P	60Hz	O
	1080I	50Hz	O
	1080I	60Hz	O
	1080P	50Hz	O
1080P	60Hz	O	
HDMI1 HDMI2	480I	60Hz	O
	480P	60Hz	O
	576I	50Hz	O
	576P	50Hz	O
	720P	50Hz	O
	720P	60Hz	O
	1080I	50Hz	O
	1080I	60Hz	O
	1080P	24Hz	O
	1080P	25Hz	O
	1080P	30Hz	O
	1080P	50Hz	O
1080P	60Hz	O	

(X: Non disponibile, O: Disponibile)

**Nota:** In certi casi i segnali della TV LCD possono non essere ricevuti e visualizzati correttamente. Il problema può essere causato dall'incompatibilità con gli standard dei dispositivi di ingresso (lettore DVD, decoder digitale, ecc). Se si dovessero verificare tali problemi, contattare il rivenditore e il produttore dei dispositivi.

## Specifiche

### TRASMISSIONE TV CANALI RICEVENTI

PAL/SECAM B/G D/K K' I/I' L/L'  
VHF ((BANDA I/III)  
UHF (BANDA U)  
HYPERBAND

Ricezione digitale	MHEG-5 ENGINE conforme a ISO/IEC 13522-5 UK Profilo UK 1	
	Supporto Object carousel conforme a ISO/IEC 135818-6 e profilo UK DTT	per UK
	Gamma di frequenza: 474-850 MHz per i modelli per il Regno Unito	
	170-862 MHz per i modelli dell'Unione Europea	
	Standard di trasmissione: DVB-T. MPEG-2	
	Demodulazione: COFDM con modalità 2K/8K FFT	
	FEC: tutte le modalità DVB	
	Video: MP@ML, PAL, 4:3/16:9	
	Audio: Strato MPEG I&II 32/44.148kHz.	

### NUMERO DI CANALI PREIMPOSTATI

200

### INDICATORE DI CANALE

OSD

### INGRESSO ANTENNA RF

75 Ohm (non bilanciato)

### TENSIONE OPERATIVA

220-240V AC, 50 Hz.

### AUDIO

German+Nicam Stereo

### ALIMENTAZIONE USCITA AUDIO ( $W_{RMS.}$ ) (10% THD) 2 x 6

### CONSUMO ENERGETICO (W)

150 W (max)

< 1 W (Standby)

### PANNELLO

32" display ampio

### DIMENSIONI (mm)

profondità x larghezza x altezza (con piedistallo):

212 x 776 x 567

Peso (kg):

12,3

profondità x larghezza x altezza (senza piedistallo):

94 x 776 x 524

Peso (kg):

11,6



# Herstellergarantie

CH

Wir freuen uns, dass Sie sich für den Kauf eines Produktes unseres Hauses entschieden haben, und wünschen Ihnen viel Spaß mit diesem hochwertigen Produkt. Unsere strenge Fertigungskontrolle gewährleistet die hohe Qualität unserer Geräte. Für den Fall, dass Sie dennoch eine berechtigte Beanstandung haben, gewähren wir eine Garantie für die Dauer von

## 2 Jahren

ab Kaufdatum nach den nachfolgenden Bedingungen:

1. Diese Garantie lässt Ihre gesetzlichen Gewährleistungsansprüche als Verbraucher gegenüber dem Verkäufer des Gerätes unberührt. Diese Rechte werden durch die von uns gewährte Herstellergarantie nicht eingeschränkt.
2. Die von uns gewährte Garantie hat nur Gültigkeit für den privaten Gebrauch des Gerätes und beschränkt sich auf das Gebiet der Schweiz
3. Die Garantiedauer beträgt 2 Jahre ab Kaufdatum.
4. Unsere Garantieleistung umfasst während der Garantiedauer nach unserer Wahl die Instandsetzung Ihres Gerätes oder den Austausch gegen ein gleichwertiges Gerät, die bei uns anfallenden Arbeitslöhne, Materialkosten und die Transportkosten des Gerätes innerhalb der Schweiz.
5. Zur Geltendmachung Ihrer Beanstandung setzen Sie sich bitte mit folgender Servicenummer in Verbindung:



Es wird empfohlen die Originalverpackung aufzubewahren, um im Garantiefalle einen sicheren Transport des Gerätes zu gewährleisten. Eine kurze Beschreibung Ihrer Beanstandung wäre sehr hilfreich und unterstützt die schnelle Reparatur und Rücklieferung des Gerätes. Wir empfehlen

6. Sie müssen den Kaufnachweis führen. Hierzu genügt das Original des Kassenzettels, den Sie dem Gerät beifügen. Ohne Kaufnachweis können wir leider keine kostenlosen Garantieleistungen erbringen. Geht uns ein Gerät ohne Kaufnachweis zu, erhalten Sie von uns einen Kostenvoranschlag für die Reparatur. Entscheiden Sie sich gegen eine Reparatur, so liefern wir das Gerät an Sie zurück und berechnen Ihnen eine Pauschale für Transport und Ausarbeitung des Kostenvoranschlags.

**Wichtiges Dokument! Bitte mit Kaufnachweis 2 Jahre aufbewahren.**

7. Ausgetauschte Teile verbleiben in unserem Servicezentrum und werden nach unserem Ermessen vernichtet.
8. Die Garantie erlischt, wenn das Gerät von Ihnen oder einem nicht von uns autorisierten Dritten geöffnet und/oder Veränderungen an dem Gerät vorgenommen worden sind.
9. Kein Garantieanspruch besteht:
  - bei unsachgemäßer Behandlung
  - bei mechanischer Beschädigung des Gerätes von außen
  - bei Transportschäden
  - bei Verschleiß
  - bei Bedienungsfehlern
  - bei Aufstellung des Gerätes in Feuchträumen oder im Freien
  - bei Schäden, die auf höhere Gewalt, Wasser, Blitzschlag, Überspannung zurückzuführen sind
  - bei übermäßiger Nutzung, insbesondere bei anderer als privater Nutzung
  - bei Missachtung der Bedienungsanleitung.
  - wenn das Gerät keinen technischen Defekt aufweist.
  - bei Pixelfehlern die innerhalb der in der ISO Norm 13406-2 festgelegten (Pixelfehlerklasse II) Toleranzen liegen
10. Die Garantie umfasst keine weitergehende Haftung unsererseits, insbesondere keine Haftung für Schäden, die nicht am Gerät selbst entstanden sind oder die durch den Ausfall des Gerätes bis zur Instandsetzung entstehen (z.B. Wegekosten, Handlingskosten, etc.). Hierdurch wird jedoch unsere gesetzliche Haftung, insbesondere nach dem Produkthaftungsgesetz, nicht eingeschränkt oder ausgeschlossen.
12. Von uns erbrachte Garantieleistungen verlängern die Garantiefrist von 2 Jahren ab Kaufdatum nicht, auch nicht hinsichtlich eventuell ausgetauschter Komponenten.
13. Zur Validisierung Ihres Anspruches und um eine zeitnahe Bearbeitung zu gewährleisten, senden Sie uns bitte immer den gesamten Verpackungsinhalt inklusive aller Zubehörteile zu. (z.B. Fernbedienung, Ständer, Wandhalterungen, A/V-Kabel usw...)

Wir wünschen Ihnen viel Spaß mit Ihrem neuen Gerät!

# Garantie fabricant

CH

Nous vous remercions pour l'achat de ce produit de haute qualité et souhaitons qu'il vous donne entière satisfaction. Des contrôles stricts de la production nous permettent d'assurer la qualité exceptionnelle de nos appareils. Si vous avez malgré tout une réclamation, votre appareil bénéficie d'une garantie pour une durée de

## 2 ans

à compter de la date d'achat et sous les conditions suivantes :

1. Cette garantie ne modifie en rien les droits de garantie légaux. Ces droits ne sont donc pas limités par la garantie que nous vous accordons en tant que fabricant.
2. La garantie est valable uniquement pour un usage privé de l'appareil, sur le territoire de la Suisse
3. La durée de garantie est de 2 ans à compter de la date d'achat.
4. Pendant la période de garantie, nos prestations de garantie comprennent soit la réparation de l'appareil, soit le remplacement de l'appareil par un appareil de même qualité. Elles comprennent également les coûts de travail ainsi que les frais de matériaux et de transport de l'appareil sur le territoire de la Suisse.
5. En cas de réclamation, veuillez contacter notre service après-vente au numéro suivant :



Nous vous recommandons de conserver l'emballage d'origine afin de protéger l'appareil pendant le transport. Nous vous conseillons de joindre une brève description de votre réclamation afin de nous aider à assurer une réparation et un retour rapide de l'appareil. Il est préférable dans tous les cas d'appeler auparavant notre service d'assistance téléphonique. La preuve d'achat de l'appareil est indispensable. Il vous suffit pour cela de joindre le bon de caisse original avec l'appareil. La garantie ne s'applique pas en cas d'absence de preuve d'achat. Si vous nous envoyez un appareil sans preuve d'achat, vous recevrez un devis pour la réparation. Si vous décidez de ne pas faire effectuer la réparation, nous vous renverrons l'appareil et vous facturerons un prix forfaitaire pour le transport et l'élaboration du devis.

**Document important ! A conserver pendant 2 ans avec le bon d'achat.**

6. Les pièces remplacées restent dans notre centre de service après-vente. Leur destruction est soumise à notre appréciation.
7. La garantie expire si l'appareil a été ouvert par vous-même ou par un tiers non autorisé et/ou si l'appareil a été modifié.
8. La garantie est exclue dans les cas suivants :
  - utilisation non conforme
  - dommages mécaniques extérieurs
  - dommages subis pendant le transport
  - usure
  - erreur d'utilisation
  - utilisation dans un environnement humide ou à l'extérieur
  - dommages subis suite à des influences extrêmes (dégât d'eau, foudre, surtension)
  - utilisation trop intensive, en particulier lorsque l'appareil n'est pas utilisé à des fins privées
  - non respect de la notice d'utilisation
  - absence de défaut technique
  - en cas de défauts de pixels tolérés par la norme ISO 13406-2 (classe II de défauts de pixels)
9. La garantie exclut toute autre responsabilité de notre part, en particulier pour les dommages qui ne concernent pas directement l'appareil ou qui sont survenus entre la panne de l'appareil et sa réparation (par exemple coûts d'infrastructure, de manutention etc.). Cependant, ceci ne limite ou n'exclut pas notre responsabilité légale, conformément à la loi sur la responsabilité des produits.
10. Nos interventions au titre de la garantie ne prolongent pas la durée de garantie de 2 ans à partir de la date d'achat, ni pour l'appareil, ni pour les pièces qui ont éventuellement été remplacées.
11. Afin de valider votre demande et d'assurer un traitement en temps et à lieu de celle-ci, veuillez toujours nous envoyer le contenu du paquet dans son intégralité, accessoires y compris. (par ex. télécommande, supports, crochets muraux, câbles A/V, etc.)

Nous vous souhaitons un bon divertissement avec votre nouvel appareil !

# Garanzia del produttore

CH

Ci congratuliamo per la Vostra decisione di acquistare un prodotto della nostra casa e Vi auguriamo il massimo del divertimento con questo prodotto di altissima qualità. I nostri severi controlli di produzione garantiscono la massima qualità dei nostri apparecchi. Se ciononostante doveste presentare un reclamo legittimo, assicuriamo una garanzia della durata di

## 2 anni

a partire dalla data di acquisto e conformemente alle seguenti condizioni:

1. Questa garanzia non va a modificare quanto previsto per legge riguardo i diritti di garanzia dell'utente nei confronti del venditore dell'apparecchio. La garanzia del produttore da noi accordata non limita questi diritti.
2. La nostra garanzia ha valore solo per l'uso privato dell'apparecchio e si limita al territorio della Svizzera.
3. La durata della garanzia è di 2 anni a partire dalla data d'acquisto.
4. Per tutta la durata della garanzia le nostre prestazioni di garanzia comprendono, a nostra discrezione, la riparazione dell'apparecchio o la sostituzione con un apparecchio di ugual valore, le nostre tariffe lavorative, i costi del materiale e le spese di trasporto dell'apparecchio all'interno della Svizzera.
5. Per far valere il proprio reclamo, mettersi in contatto con il seguente numero del servizio di assistenza:



Si consiglia di conservare l'imballaggio originale al fine di poter trasportare in modo sicuro l'apparecchio nell'evenienza che venga presentato un reclamo legittimo. Descrivendoci brevemente in che cosa consiste il Vostro reclamo ci permettete di riparare e di restituire l'apparecchio in tempi brevi. Si consiglia di chiamare la nostra hotline.

6. Sarà richiesta la ricevuta d'acquisto. A tale scopo è sufficiente allegare all'apparecchio l'originale dello scontrino fiscale. Senza la ricevuta d'acquisto, pur troppo, non possiamo fornire alcuna prestazione di garanzia gratuita. Per eventuali apparecchi non provvisti di ricevuta d'acquisto provvederemo a fornire un preventivo per la riparazione. Qualora il cliente decidesse di non far riparare l'apparecchio, questo verrà restituito insieme alla richiesta di una somma forfetaria per i costi del trasporto e dell'elaborazione del preventivo.

**Documento importante! Da conservare con la ricevuta di acquisto per 2 anni.**

7. I pezzi sostituiti restano presso il nostro centro di assistenza e saranno distrutti a nostra discrezione.
8. La garanzia perde di validità se l'apparecchio viene aperto dal cliente o da terzi non autorizzati e/o se vengono apportate modifiche.
9. Non sussiste alcun diritto di garanzia nel caso di:
  - utilizzo dell'apparecchio non conforme all'uso previsto
  - danneggiamento dell'apparecchio dovuto ad azione meccanica esterna
  - danneggiamento dovuto al trasporto
  - usura
  - errori di comando dell'apparecchio
  - installazione dell'apparecchio in locali umidi o all'aperto
  - danni dovuti a cause di forza maggiore, acqua, fulmini, sovratensione
  - utilizzo eccessivo, in particolare in caso di utilizzo diverso da quello privato
  - inosservanza delle istruzioni per l'uso
  - assenza di difetti tecnici dell'apparecchio.
  - per gli errori di pixel che sono compresi nelle tolleranze stabilite dalla norma ISO 13406-2 . (Classe II)
10. La garanzia non prevede alcuna responsabilità da parte nostra che vada oltre allo specificato. In particolare la garanzia non prevede alcuna responsabilità per danni che non si sono verificati direttamente sull'apparecchio o che, a causa del guasto dell'apparecchio, si verificano fino al momento della riparazione (ad es. costi di trasporto, costi di maneggio ecc.). Ciò non limita o non esclude la nostra responsabilità giuridica, in particolare quella prevista secondo la legge sulla responsabilità del prodotto.
11. Le prestazioni di garanzia da noi prestate non prolungano il periodo di validità della garanzia, pari a 2 anni a partire dalla data d'acquisto, anche nell'eventualità che siano stati sostituiti dei componenti.
12. Per venire incontro alle Vostre esigenze e per garantire un'elaborazione rapida, Vi preghiamo di inviarci sempre l'intero contenuto della confezione inclusi tutti gli accessori. (Ad es. telecomando, supporti, supporti da parete, cavo A/V ecc.)

Buon divertimento con il Vostro nuovo apparecchio!



50167049